

CD/DVD- lejátszó

HU

Kezelési útmutató



DVP-NS36
DVP-NS37

FIGYELMEZTETÉS

A tűzveszély és az áramütés elkerülése érdekében ne tegye ki a készüléket csapadék vagy nedvesség hatásának.

A készülék burkolatát ne távolítsa el, mert áramütést szenvedhet. A javítást bizza szakemberre!

A hálózati csatlakozóvezeték-et kizárólag szakszervizben cserélhetik.

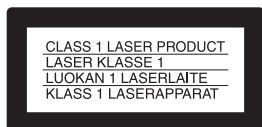

E készülék besorolása CLASS 1 LASER (1. osztályú lézerverendezés). A CLASS 1 LASER PRODUCT jelölés a készülék hátoldalán található.

FIGYELEM

Ha ezt a berendezést egy másik optikai készülékkel együtt használja, növekszik a szem veszélyeztetettsége. Mivel ez a CD/DVD-lejátszó olyan lézert sugárral működik, amely veszélyes lehet az emberi szemre, soha ne szerelje szét a készüléket. A javítást bizza szakemberre.



Felelőssé vált elektromos és elektronikus készülékek hulladékként való eltávolítása (Használható az Európai Unió és egyéb európai országok szelektív hulladékgyűjtési rendszereiben)

Ez a szimbólum a készüléken vagy a csomagolásán azt jelzi, hogy a terméket ne kezelje háztartási hulladékként. Kérjük, hogy az elektromos és elektronikai hulladék gyűjtésére kijelölt gyűjtőhelyen adja le. A felelőssé vált termékének helyes kezelésével segít megelőzni a környezet és az emberi egészség károsodását, mely bekövetkezhetne, ha nem követi a hulladék kezelés helyes módját. Az

anyagok újrahasznosítása segít a természeti erőforrások megőrzésében. A termék újrahasznosítása érdekében további információért forduljon a lakhelyén az illetékesekhez, a helyi hulladékgyűjtő szolgáltatóhoz vagy ahhoz az üzlethez, ahol a terméket megvásárolta.

Övintézkedések

A biztonságról

- Ez a készülék 220–240 V-os, 50/60 Hz-es hálózati feszültséggel üzemel. Ellenőrizze, hogy a helyi elektromos hálózat feszültsége megfelel-e ennek.
- A tüzeset és az áramütés elkerülése érdekében soha ne tegyen folyadékkal teli edényt, pl. virágvizet a készülékre.

Az elhelyezéséhez

- A készülék kizárólag vízszintes helyzetben üzemeltethető. Elhelyezéskor erre különös figyelmet fordítson.
- A készüléket és a lemezeket tartsa távol az erős mágnessel rendelkező berendezésektől, (pl. mikrohullámú sütő, nagyméretű hangsugárzók, stb.).
- A készülékre ne helyezzen nehéz tárgyakat.

Megjegyzések a lemezekhez

- A lemez tisztántartása érdekében, mindig a szélénél fogja meg azt. Soha ne érintse a felületét.



- Óvja a lemezeket az erős napfénytől, és ne helyezze hőszugárzó vagy fűtőtest közelébe. Ne felejtse a lemezeket tűző napon parkoló gépkocsiban, mert a túl magas hőmérséklet károsíthatja azokat.
- Használat után helyezze vissza a lemezt védőtokjába.
- Lejátszás előtt egy tisztító kendővel tisztítsa meg a lemezt. A törlés középről kifelé haladva hajtsa végre.



- A tisztításhoz soha ne használjon oldószereket, benzint, higítót, vagy a kereskedelembe kapható lemez vagy lencsetisztítókat. Az antisztatizáló spray csak analóg (hang) lemezekhez használható.
- Ha a lemez feliratát nyomtatóval készítette el, várja meg, amíg a tinta megszárad.

Óvintézkedések

Néhány szó a biztonságról

Ha bármilyen szilárd anyag vagy folyadék kerül a készülék belsejébe, húzza ki a hálózati csatlakozóvezetékét, és a további használat előtt forduljon szakemberhez.

Néhány szó a tápfeszültségről

- A készülék mindaddig feszültség alatt áll, amíg a fali konnektorhoz van csatlakoztatva, még akkor is, ha a készülék ki van kapcsolva.
- Ha hosszú ideig nem használja készülékét, húzza ki a hálózati csatlakozót a fali konnektorból. Mindig a csatlakozódugót, és soha ne a vezetékét fogja meg.

Néhány szó az elhelyezésről

- Úgy helyezze el a készüléket, hogy a levegő szabadon áramolhasson körülötte, máskülönben túlmelegedhet.
- Ne helyezze a készüléket puha felületre, pl. takaróra.
- Kerülje az alábbi elhelyezéseket: fűtőtestek közelében illetve olyan helyen, ahol közvetlen napfénynek, túlzott párnak vagy mechanikai behatásnak van kitéve.

Néhány szó az üzemeltetésről

- Ha a készüléket hideg helyről meleg helyre viszi, vagy rendkívül nyirkos helyen tárolja, pára csapódhat le a lencsére, a lejátszó belsejében. A készülék megfelelő működése ilyenkor nem garantált. Ha páralecsapódás fordul elő, vegye ki a lemezt és hagyja bekapsolva a lejátszót kb. fél óráig, amíg a nedvesség elpárolog.
- A készülék szállítása előtt vegyen ki minden lemezt a lejátszóból. Ha ezt nem teszi meg, a készülék megsérülhet.

A hangerő beállítása

A nagyon halk vagy műsor nélküli részeken ne hangosítsa fel túlságosan a készüléket. Ellenkező esetben a túl hangos részleteknél a hangsugárzók károsodhatnak.

A tisztításról

Kímélő tisztítószerezrel enyhén megnedvesített puha ruhával törölje le a készülék burkolatát és kezelőszerveit. A tisztításhoz soha ne használjon súrolószert, súrolószivacsot, benzint vagy alkoholt.

A tisztítólemezekről, lemez/ lencsetisztítókról

Ne használja a szaküzletekben kapható tisztítólemezt vagy lemez/lencsetisztítót (nedves vagy száraz típus). Ellenkező esetben a készülék meghibásodhat.

FONTOS FIGYELMEZTETÉS

Figyelem! Az Ön által megvásárolt készülék gyakorlatilag korlátlan ideig képes egy állóképet vagy egy menüképernyőt a tv-képernyőn megjeleníteni. Ha egy állóképet vagy egy menüképernyőt hosszabb ideig a tv-képernyőn hagy, a televízió képernyője maradandó károsodást szenvedhet. Fokozottan érvényes ez a plazmaképernyőkre és a projektoros tévékészülékekre.

Ha a készülékkel kapcsolatban bármilyen kérdése vagy problémája merül fel, keresse fel a vásárlás helyét.

Tartalomjegyzék

FIGYELMEZTETÉS	2
Megjegyzések a lemezekhez	2
Óvintézkedések	3
Néhány szó erről az útmutatóról	5
Ezzel a készülékkel az alábbi lemezeket lehet lejátszani	6
Részegységek és kezelőszervek	8
Útmutató a vezérlőmenühöz (Magic Pad)	11
Csatlakoztatások	14
A lejátszó csatlakoztatása	14
1. lépés: Kicsomagolás	14
2. lépés: Az elemek behelyezése a távvezérlőbe	14
3. lépés: A videó vezetékek csatlakoztatása	15
4. lépés: Az audio vezetékek csatlakoztatása	17
5. lépés: A hálózati vezeték csatlakoztatása	19
6. lépés: Gyorsbeállítás	19
Lemezek lejátszása	22
Lemezek lejátszása	22
A lejátszás folytatása a megszakítási ponttól (folytatólagos lejátszás/többlemezes lejátszás folytatás)	24
A DVD-menük használata	25
Az „ORIGINAL” vagy a „PLAY LIST” kiválasztása DVD-RW/DVD-R lemezen	25
PBC funkciókkal rendelkező VIDEO CD-lemezek lejátszása (PBC lejátszás)	26
Lejátszási üzemmódok (programozott-, véletlen sorrendű-, ismételt lejátszás, A-B ismétlés)	27
Jelenetek keresése	31
Keresési lehetőségek (keresés, pásztázás, lassítás, képenkénti lejátszás)	31
Tétel/fejezet/műsorszám/jelenet stb. keresése	32
Jelenetek keresése (PICTURE NAVIGATION)	34
A lemez információinak ellenőrzése	35
A lejátszási idő és a hátralévő idő ellenőrzése	35
A hang beállítása	39
A műsor hangjának kiválasztása	39
A TV virtuális térhangzás beállítása (TVS)	41
Filmek lejátszása	43
A kameraállás megváltoztatása	43
A szinkronfeliratok megjelenítése	43
A lejátszott kép beállítása (CUSTOM PICTURE MODE)	44
A képkontúrok kiemelése (SHARPNESS)	46
MP3 audio zeneszámok és JPEG képek lejátszása	47
Néhány szó az MP3 audio zeneszámok és a JPEG képfájlokról	47
MP3 audio zeneszámok és JPEG képek lejátszása	48
JPEG képek lejátszása diavetítésként	51

DivX® videók lejátszása	54
Néhány szó a DivX videofájlokról	54
DivX videofájlok lejátszása	55







További funkciók	57
Lemezek zárolása (személyre szabott szülői letiltás, szülői letiltás)	57
A televízió működtetése a mellékelt távvezérlővel.	60

Alapbeállítások	61
Az alapbeállítások menüje	61
A kijelzések és a hang nyelvének kiválasztása (LANGUAGE SETUP)	62
A kép paramétereinek beállítása (SCREEN SETUP)	63
Egyéni beállítások (CUSTOM SETUP)	64
A hang paramétereinek beállítása (AUDIO SETUP)	65

További információk	67
Hibaelhárítás	67
Az öndiagnózis funkció (Ha a kijelzőn betűk/számok jelennek meg).	70
Fogalommagyarázat	70
Minőségtanúsítás.	72
A választható nyelvek listája	73
Területkódok a szülői letiltáshoz	73
Tárgymutató	74

Néhány szó erről az útmutatóról

- Az útmutatóban feltüntetett kezelőszervek a távvezérlő kezelőszerveire vonatkoznak. A funkciók a készülék azonos elnevezésű kezelőszerveivel is működtethetők.
- A „DVD” kifejezést a DVD VIDEO, DVD+RW/DVD+R (+VR formátumú) és a DVD-RW/DVD-R (videó formátumú) általános gyűjtőfogalmaként is használhatjuk.
- A kezelési útmutatóban az alábbi ikonokat használjuk:









Ikon	Jelentés
	Ez a szimbólum a DVD VIDEO, DVD+RW/DVD+R (+VR formátumú) vagy a DVD-R/DVD-RW (videó formátumú) lemezekre vonatkozó funkciókat jelöli
	Ez a szimbólum a DVD-RW/DVD-R lemezekre vonatkozó funkciókat jelöli, VR (videó felvételi) formátum esetén
	Ez a szimbólum a VIDEO CD-lemezekre (beleértve a Super VCD-lemezeket vagy a videó CD, illetve Super VCD formátumban felvett CD-R/CD-RW lemezeket) vonatkozó funkciókat jelöli
	Ez a szimbólum a zenei CD-lemezekre, illetve a zenei CD formátumban felvett CD-R/CD-RW lemezekre vonatkozó funkciókat jelöli
	Ez a szimbólum a DATA (adat) CD-lemezekre (MP3 ^{*1} audio másorszámokat, JPEG képfájlokat vagy DivX ^{*2 *3} videofájlokat tartalmazó CD-ROM/CD-R/CD-RW lemezek) vonatkozó funkciókat jelöli
	Ez a szimbólum a DATA (adat) DVD-lemezekre (MP3 ^{*1} audio másorszámokat, JPEG képfájlokat és DivX ^{*2 *3} videofájlokat tartalmazó DVD-ROM/DVD+RW/DVD+R/DVD-RW/DVD-R lemezek) vonatkozó funkciókat jelöli

^{*1} Az MP3 (MPEG 1 Audio Layer III) egy szabványos ISO (Nemzetközi Szabványügyi Hivatal)/IEC (Nemzetközi Elektrotechnikai Bizottság) MPEG technológia a hang tömörítésére.

^{*2} A DivX[®] egy a DivXNetworks Inc. által kifejlesztett videó fájl tömörítési eljárás.

^{*3} A DivX, a DivX Certified és a kapcsolódó logók a DivX, Inc. védjegyei és a DivXNetworks engedélyével lettek felhasználva.

Ezzel a készülékkel az alábbi lemezeket lehet lejátszani

Lemezformátumok	
DVD VIDEO	
DVD-RW/R	 
DVD+RW/+R	  
VIDEO CD/ Zenei CD	 
CD-RW/R	 

A „DVD+RW”, a „DVD-RW”, a „DVD+R”, a „DVD-R”, a „DVD VIDEO” és a „CD” logo védjegy.

Megjegyzés a CD/DVD-lemezekhez

Ez a lejátszó olyan CD-ROM/CD-R/CD-RW lemezeket képes lejátszani, melyek műsorát a következő formátumok valamelyikében vették fel:

- zenei CD
- videó CD
- MP3 audio műsorszámok, JPEG képfájlok, valamint DivX videofájlok, melyek megfelelnek az ISO 9660^{*} 1-es vagy 2-es szintnek, vagy ezek kiterjesztett formátumának (Joliet)
- KODAK fotó CD formátum

* Az ISO által definiált, a CD-ROM-on található fájlok és mappák egy logikai formátuma.

Ez a lejátszó olyan DVD-ROM/DVD+RW/DVD-RW/DVD+R/DVD-R lemezeket képes lejátszani, melyek műsorát a következő formátum valamelyikében vették fel:

- UDF (Univerzális Lemezformátum) szabvány-nak megfelelő MP3 audio műsorszámok, JPEG képfájlok és DivX videofájlok.

Példák olyan lemezekre, melyeket a készülék nem tud lejátszani

A készülék nem tudja lejátszani az alábbi lemezeket:

- Az előző oldalon felsoroltaktól eltérő formátumú CD-ROM/CD-R/CD-RW lemezek.
- PHOTO CD formátumban felvett CD-ROM lemezek.
- CD-Extra lemezek adatsávjai.
- DVD AUDIO lemezek.
- DATA DVD-lemezek, melyek nem tartalmaznak sem MP3 audio műsorszámokat, sem JPEG képfájlokat vagy DivX videofájlokat.
- A Super Audio CD lemezek HD rétege.

A készülék szintén nem tudja lejátszani az alábbi típusú lemezeket:

- Eltérő régióköddel rendelkező DVD VIDEO lemezek.
- Szabálytalan alakú lemezek (pl. kártya, szív, stb.).
- Olyan lemez, melyre címkét vagy matricát ragasztottak.
- Olyan lemez, melyről a celofán vagy egyéb csomagolóanyagot nem távolították el megfelelően.

Régió kód

Az Ön DVD-lejátszójának hátoldalán egy régió kód található, és a készülék csak olyan DVD VIDEO lemezeket játszik le, amelyeken ezzel azonos régió kód van feltüntetve. A régió kód a szerzői jogok védelmét szolgálja.

A  szimbólummal ellátott DVD VIDEO lemezek szintén lejátszhatók ezzel a készülékkel.

Ha nem megfelelő régióköddel ellátott DVD VIDEO lemezt próbál meg lejátszani, a tévéképernyőn a „Playback prohibited by area limitations” (A lemez lejátszása a területi azonosító kód eltérése miatt nem lehetséges) üzenet jelenik meg. Egyes DVD VIDEO lemezek esetében előfordulhat, hogy a régió kód nincs feltüntetve, és a készülék mégsem képes lejátszani azt a fent említett területi azonosító kód eltérése miatt.

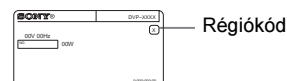

Megjegyzések

- **Megjegyzések a DVD+RW/DVD+R, DVD-RW/DVD-R vagy CD-R/CD-RW lemezekhez**
Lehetnek olyan DVD+RW/DVD+R, DVD-RW/DVD-R vagy CD-R/CD-RW lemezek, melyek – a lemez állapotától, a felvétel minőségétől illetve a felvétel berendezés sajátosságaitól függően – nem játszhatók le ezzel a lejátszóval.

Ugyanígy nem játszhatók le azok a lemezek, melyeken a véglegesítés (lezárás) nem történt meg megfelelően. További információkért olvassa el a felvétel berendezés kezelési utasítását. Lehetnek olyan, megfelelően lezárt DVD+RW/DVD+R lemezek, melyeknél egyes lejátszási funkciók nem működnek. Ilyen esetben a lemezt normál üzemmódban kell lejátszani. Ne feledje, hogy egyes Packet Write formátumú DATA CD/DATA DVD-lemezek szintén nem játszhatók le.

- **Másolásvédelemmel ellátott zenei lemezek**

Ez a készülék olyan lemezek lejátszására alkalmas, melyek megfelelnek a kompaktlemezekre (CD) vonatkozó szabvány előírásainak.

Napjainkban egyre több lemeztársaság másolásvédelemmel ellátott zenei CD-lemezeket hoz forgalomba. Kérjük ne feledje, hogy ezek között vannak olyanok is, melyek nem felelnek meg a CD-szabványnak, ezért ezzel a készülékkel nem lehet lejátszani.

- **A DualDisc (kettős formátumú) lemezeiről**

A DualDisc olyan kétoldalas lemez, melynek egyik oldalán DVD-műsor, a másikon pedig digitális audio program található.

Azonban, mivel az audio adatot tartalmazó oldal nem felel meg a Compact Disc (CD) szabványnak, a visszajátszás nem garantált.

Megjegyzés a DVD és VIDEO CD-lemezek lejátszásához

Bizonyos DVD- és VIDEO CD-lemezek esetében előfordulhat, hogy a műsor gyártója néhány lejátszási műveletet rögzített a lemezen. Mivel ez a készülék a DVD- és VIDEO CD-lemezeket a gyártó eredeti, lemezen elhelyezett utasításai alapján játssza le, előfordulhat, hogy egyes funkciók nem állnak rendelkezésre. Lásd a DVD- vagy VIDEO CD-lemezekhez mellékelt utasítást.

Szerzői jogvédelem

Ez a készülék olyan másolásvédelmi technológiával van ellátva, amely az Egyesült Államok szabadalmi oltalma alatt áll, illetve egyéb szellemi tulajdont képez. Ezt a másolásvédelmi technológiát csak a Macrovision engedélyével és kizárólag otthoni vagy kiscsoportos szórakoztatási célokra szabad felhasználni, hacsak a Macrovision másképpen nem rendelkezik. Feltörése és visszafejtése tilos!

Részegységek és kezelőszervek

A részleteket lásd a zárójelben lévő oldalon.

Előlap

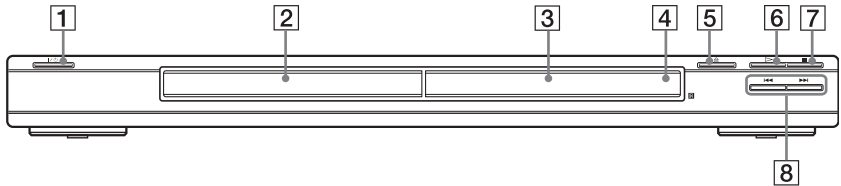

1  (be/készenlét) kapcsoló (22)

2 Lemeztartó fiók (22)

3 Előlapi kijelző (9)

4  (távvezérlő érzékelő) (14)

5  (nyitó/záró) gomb (22)

6  (lejátszás) gomb (22)

7  (állj) gomb (23)

8  (előző/következő) gombok (31)

Hátlap

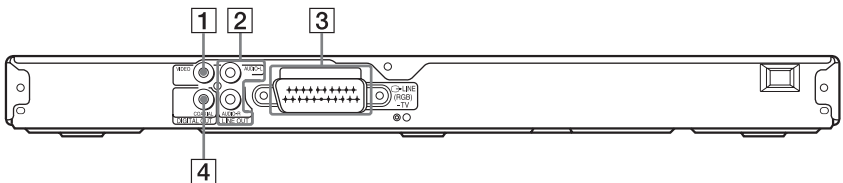

1 LINE OUT (VIDEO) aljzat (15)

2 LINE OUT L/R (AUDIO) aljzatok (17)

3 LINE (RGB)-TV aljzat (15)

4 DIGITAL OUT (COAXIAL) aljzat (17)

Az előlapi kijelző információi

DVD VIDEO/DVD-VR lemez lejátszása közben

Lemez típusa Lejátszási állapot Akkor világít, ha a kameraállás változtatható (43)



Ismételt lejátszás közben világít (29)

Aktuális audiojel típusa (40)

Aktuális tétel/fejezet száma vagy a lejátszási idő (35)

PBC funkciókkal rendelkező VIDEO CD-lemez lejátszása közben (PBC) (26)

Lemez típusa Lejátszási állapot



A-B ismétlés közben világít (30)

Aktuális jelenet száma vagy a lejátszási idő (35)

CD, DATA DVD (MP3 audio/DivX videó), DATA CD (MP3 audio/DivX videó) vagy VIDEO CD (PBC funkció nélküli) lemez lejátszása közben

Lejátszási állapot Ismételt lejátszás közben világít (29) Aktuális műorszám*¹ (35)

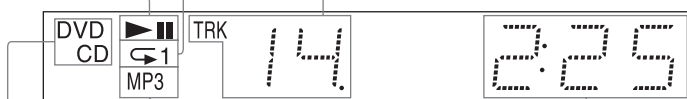

Lemez típusa*²

MP3 műorszámok lejátszása közben világít (47)

Lejátszási idő (35)

*¹ DivX videofájl lejátszásakor az aktuális műorszám száma nem lesz kijelvezve.

*² DATA DVD-lemez lejátszása közben a DVD jelző világít.

PBC funkcióval nem rendelkező VIDEO CD-lemezek lejátszásakor a VCD jelző világít.

Távvezérlő

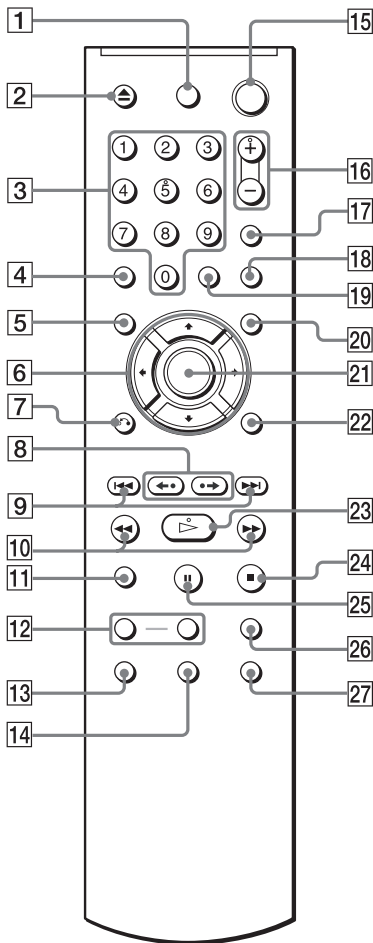

- 1 TV I/⏻ (be/készlet) kapcsoló (60)
- 2 ▲ (nyitó/táró) gomb (23)
- 3 Számgombok (25)
Az 5-ös számgombon egy tapintópont található.*
- 4 CLEAR gomb (27)
- 5 TOP MENU gomb (25)
- 6 ←/↑/↓/→ gombok (25)
- 7 ↶ RETURN gomb (23)
- 8 ◀◀◀/||/▶▶▶ (visszajátzás/léptetés/
továbbítás/léptetés) gombok (23, 32)

- 9 ◀◀/▶▶ (előző/következő) gombok (23)
- 10 ◀◀◀/▶▶▶ (pásztázás/lássítás) gombok (32)
- 11 ZOOM gomb (23, 50)
- 12 SLOW PLAY/FAST PLAY gombok (23)
- 13 ☞ (hang) gomb (39)
- 14 ☰ (szinkronfelirat) gomb (43)
- 15 I/⏻ (be/készlet) gomb (22)
- 16 ▲ (hangerő) +/- gombok (60)
A + gombon egy tapintópont található.*
- 17 ↶ (TV/VIDEO) gomb (60)
- 18 PICTURE NAVI (képnavigáció) gomb (34, 50)
- 19 TIME/TEXT gomb (35)
- 20 MENU gomb (25)
- 21 ENTER gomb (19)
- 22 DISPLAY gomb (11)
- 23 ▷ (lejátszás) gomb (22)
A ▷ gombon egy tapintópont található.*
- 24 ■ (állj) gomb (23)
- 25 || (szünet) gomb (23)
- 26 SUR (térhangzás) gomb (41)
- 27 📷 (kameraállítás) gomb (43)

* A tapintópontot referenciaként használhatja a készülék vezérlése közben.

Útmutató a vezérlőmenühöz (Magic Pad)

A vezérlőmenün keresztül kiválaszthatja a használni kívánt funkciót, valamint megjelenítheti a funkcióval kapcsolatos információkat. A DISPLAY gomb megfelelő számú megnyomásával válassza ki a kívánt kijelzést:

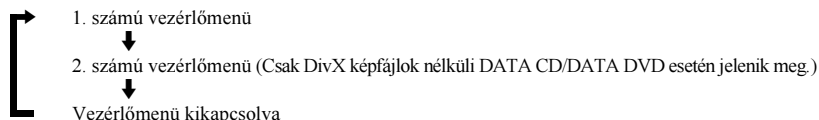

Vezérlőmenü

Az 1-es és a 2-es vezérlőmenü elemei az aktuális lemez típusától függően változnak. Az elemeket részletesebben a zárójelben feltüntetett oldalon ismerheti meg.

Példa: az 1-es vezérlőmenü DVD VIDEO lejátszása esetén.

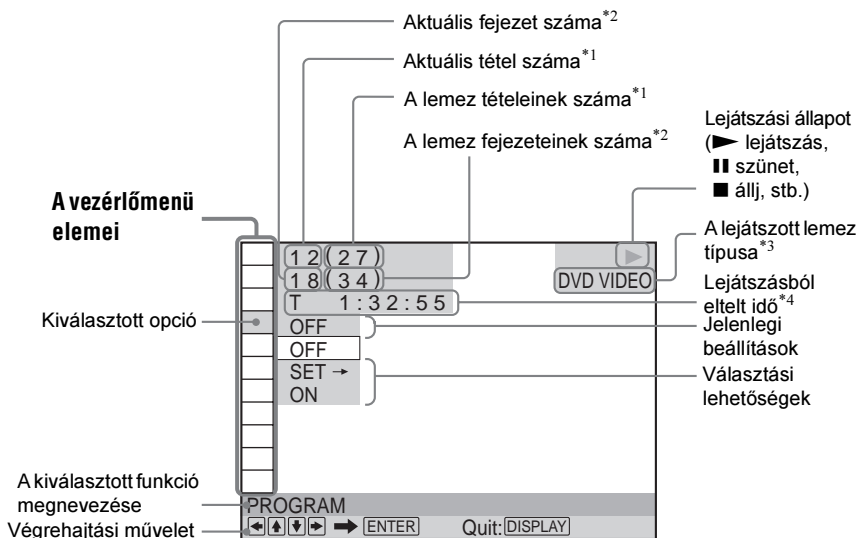

*1 VIDEO CD-lemeznél (PBC bekapcsolva) a jelenet számát, VIDEO CD/CD-lemeznél a műsorszám számát, DATA CD/ DATA DVD-lemeznél az album számát jelzi.

*2 VIDEO CD-lemeznél az index számát, DATA CD/DATA DVD-lemeznél az MP3 audio műsorszám vagy a JPEG fájl számát jelzi. DATA CD/DATA DVD-lemeznél a DivX videofájl számát jeleníti meg.







*3 A Super VCD-lemez kijelzése „SVCD” formában történik.





*4 JPEG fájl esetén a dátumot jelzi.

A kijelző kikapcsolása

Nyomja meg a DISPLAY gombot.

A vezérlőmenü elemeinek felsorolása

Ikon	Ikon neve, funkció
	TITLE (32. oldal)/SCENE (32. oldal)/TRACK (32. oldal) A lejátszani kívánt tétel, jelenet vagy műsorszám kiválasztása.
	CHAPTER (32. oldal)/INDEX (32. oldal) A lejátszani kívánt fejezet vagy index kiválasztása.
	TRACK (32. oldal) A lejátszani kívánt műsorszám kiválasztása.
	ORIGINAL/PLAY LIST (25. oldal) A lejátszani kívánt műsorszámok (DVD-RW/DVD-R, VR módban rögzített lemezek), típusának kiválasztása: az eredeti (ORIGINAL) vagy egy lejátszási lista (PLAY LIST).
	TIME/TEXT (32. oldal) Ellenőrizheti az eltelt és hátralévő lejátszási időt. Az időkód beírásával kereshet képet vagy zenét a lemezen. Bekapcsolhatja a DVD/CD-text szöveges információit, illetve a DATA CD/DATA DVD-lemezeken a műsorszámok nevét.
	PROGRAM (27. oldal) Beállíthatja a tételek, fejezetek vagy műsorszámok lejátszási sorrendjét.
	SHUFFLE (28. oldal) A lemez tételeit, fejezeteit vagy műsorszámait véletlen sorrendben játssza le a készülék.
	REPEAT (29. oldal) A lemez kiválasztott tételét/fejezetét/műsorszámát/albumát vagy a teljes lemezt (összes tétel/műsorszám/album) ismételten lejátszhatja.
	A-B REPEAT (30. oldal) Kijelölheti az ismételni kívánt szakaszt.
	CUSTOM PICTURE MODE (44. oldal) A készülék videó kimenőjelének szabályozása. A lejátszott műsornak megfelelően állíthatja be a képminőséget.
	SHARPNESS (46. oldal) Az alakok körvonalainak hangsúlyozásával élesíti a képet.
	PARENTAL CONTROL (58. oldal) Korlátozhatja a kívánt lemez lejátszását.
	SETUP (61. oldal) QUICK Setup (24. oldal) (Gyorsbeállítás) Ebben a menüben beállíthatja a képernyőkijelzés nyelvét, a tv-képernyő formátumát és a hangkimenetet. CUSTOM Setup (Egyéni beállítások) A gyorsbeállítás menüpontjain kívül számos egyéb jellemzőt állíthat be. RESET (Törlés) A „SETUP” menü elemeinek visszaállítása a gyári értékre.
	ALBUM (33. oldal) A lejátszani kívánt MP3 audio műsorszámokat és JPEG képfájlokat tartalmazó album kiválasztása.
	FILE (33. oldal) A lejátszani kívánt JPEG képfájl kiválasztása.
	ALBUM (33. oldal) A lejátszani kívánt DivX videofájl tartalmazó album kiválasztása.
	FILE (33. oldal) A lejátszani kívánt DivX videofájl kiválasztása.

	DATE (50. oldal) A digitális fényképezőgéppel készített kép felvételi dátumának megjelenítése.
	INTERVAL (52. oldal) Diavetítés üzemmódban a képváltási intervallumot állíthatja be.
	EFFECT (53. oldal) Diavetítés közben a képváltáskor alkalmazott hatás beállítására szolgál.
	MODE (MP3, JPEG) (51. oldal) DATA (adat) CD/DATA DVD lejátszása esetén az adattípus kiválasztása: MP3 audio műsorszám (AUDIO), JPEG kép (IMAGE) vagy mindkettő (AUTO).

Hasznos tudnivaló

A vezérlőmenü ikonjainak jelzője zölden világít  →  ha az „OFF”-től eltérő beállítást választ ki. (Csak a „PROGRAM”, „SHUFFLE”, „REPEAT”, „A-B REPEAT”, „SHARPNESS”, „CUSTOM PICTURE MODE” menüknél). Az „ORIGINAL/ PLAY LIST” jelző zölden világít, ha a „PLAY LIST” beállítást választja ki (alapértelmezés szerinti beállítás).

A lejátszó csatlakoztatása

A lejátszó csatlakoztatásához és beállításához kövesse az 1–6. lépéseket.

Megjegyzések

- A zavaró elektromos zajok kiküszöbölése érdekében ügyeljen a csatlakozódugók szoros csatlakoztatására.
- Olvassa el a csatlakoztatni kívánt készülékek kezelési útmutatóját is.
- Ezt a lejátszót nem lehet olyan tévékészülékhez csatlakoztatni, amely nem rendelkezik SCART vagy videó bemeneti aljzattal.
- Csatlakoztatás előtt áramtalanítsa a csatlakoztatni kívánt készülékeket.

1. lépés: Kicsomagolás

Ellenőrizze, hogy az alábbi tartozékokat megkapta-e:

- Távvezérlő (1 db)
- AA (R6) elemek (2 db)

2. lépés: Az elemek behelyezése a távvezérlőbe

A készülék a mellékelt távvezérlővel is működtethető. Helyezzen be két „R6” (AA) típusú elemet az elemtartó rekeszbe, ügyelve a helyes \oplus és \ominus polaritásra. Ha a távvezérlőt használja, irányítsa azt a készülék távvezérlő érzékelője  irányába.

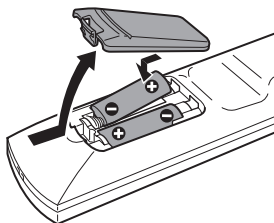

Megjegyzések

- Ne tárolja a távvezérlőt szélsőségesen meleg vagy nedves helyen.
- Különösen az elemek cseréjénél ügyeljen arra, hogy semmilyen idegen tárgy ne kerülhessen a távvezérlő belsejébe.
- Ne tegye ki a készülék távvezérlés érzékelőjét közvetlen napfény vagy erős fényforrás hatásának, mert ezzel hibás működést idézhet elő.
- Ha hosszabb ideig nem használja a távvezérlőt, vegye ki belőle az elemeket, így elkerülheti a kifolyó elektrolit és a korrózió okozta meghibásodásokat.

3. lépés: A videó vezetékek csatlakoztatása

Csatlakoztassa ezt a lejátszót a tévékészülékhez, kivetítőjéhez vagy egy AV erősítőhöz (rádió-erősítőhöz) egy videokábel segítségével. A tévékészülék, projektor vagy AV erősítő (rádióerősítő) bemeneti aljzatainak típusától függően válassza ki a megfelelő csatlakoztatási módot (A–B).

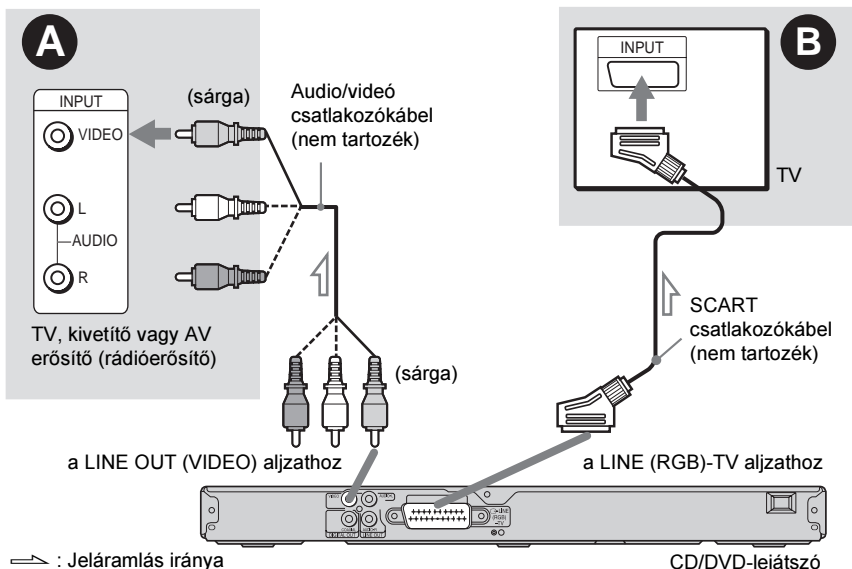

A Ha a videó bemeneti aljzathoz csatlakoztatja a készüléket

Csatlakoztassa az audio/videó csatlakozókábel (nem tartozék) sárga csatlakozódugóját a sárga (videó) aljzatba. Ebben az esetben hagyományos képminőséget élvezhet.

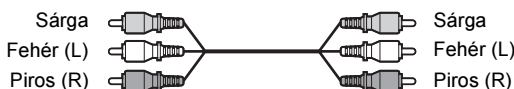

B Ha a SCART bemeneti aljzathoz csatlakoztatja a készüléket

Csatlakoztasson egy (külön megvásárolható) SCART csatlakozóaljat. A bűgös és zaj elkerülése érdekében győződjön meg róla, hogy a csatlakoztatások megfelelőek-e. Ha SCART kábelt használ, ellenőrizze, hogy a TV képes-e S-vidéo vagy RGB jelek feldolgozására. Olvassa el a csatlakoztatott tévékészülékhez mellékelt használati útmutatót. Ha a beállító képernyőn (63. oldal), a „SCREEN SETUP” menüben a „LINE” menüpontnál az „S VIDEO” vagy az „RGB” beállítást választja ki, olyan SCART vezetékét használjon, amely megfelel az adott jeltípusnak.





Ha hagyományos, 4:3 képarányú tévékészülékhez csatlakoztatja a lejátszót

A lejátszott lemeztől függően előfordulhat, hogy a kép nem tölti ki megfelelően a TV képernyőjét. A képarány megváltoztatásáról olvassa el a 63. oldalon leírtakat.

Megjegyzések

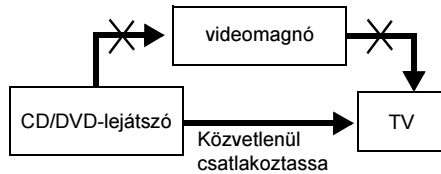
- Ne csatlakoztassa ezt a lejátszót egy videomagnón keresztül a tévékészülékhez. Ha a lejátszó műsorát egy videomagnón keresztül juttatja a televízióra, a tv-képernyőn megjelenő műsor zajos lehet. Ha a tévékészülék csupán egyetlen audio/videó bemenettel rendelkezik, a lejátszót ahhoz kell csatlakoztatni.



- Ha a lejátszót a SCART aljzaton keresztül csatlakoztatja a tévékészülékhez, a lejátszás elindításakor a TV bemeneti jelválasztója automatikusan a lejátszóra kapcsol. Ebben az esetben nyomja meg a  (TV/videó) gombot a távvezérlőn, ha vissza kíván térni a TV adás megjelenítéséhez.
- Ha a SCREEN SETUP menüben (18., 63. oldal) a „LINE” paraméter „RGB” beállítását választja ki, a lejátszó nem továbbít komponens videojeleket.

Ha NTSC rendszerben felvett lemez műsorát játssza le, a készülék NTSC színrendszerben továbbítja a videojelet és a menüképernyőt, stb. a külső berendezések felé, ezért a kép nem minden esetben jelenik meg a PAL rendszerű televíziók képernyőjén. Ebben az esetben nyissa ki a lemeztartót, és vegye ki a lemezt.

4. lépés: Az audio vezetékek csatlakoztatása

A tévékészülék, kivetítő vagy AV erősítő (rádióerősítő) bemeneti aljzatainak típusától függően válassza ki a megfelelő csatlakoztatási módot (A) vagy (B).

Ezáltal lehetővé válik, hogy hallja a készülék hangját.

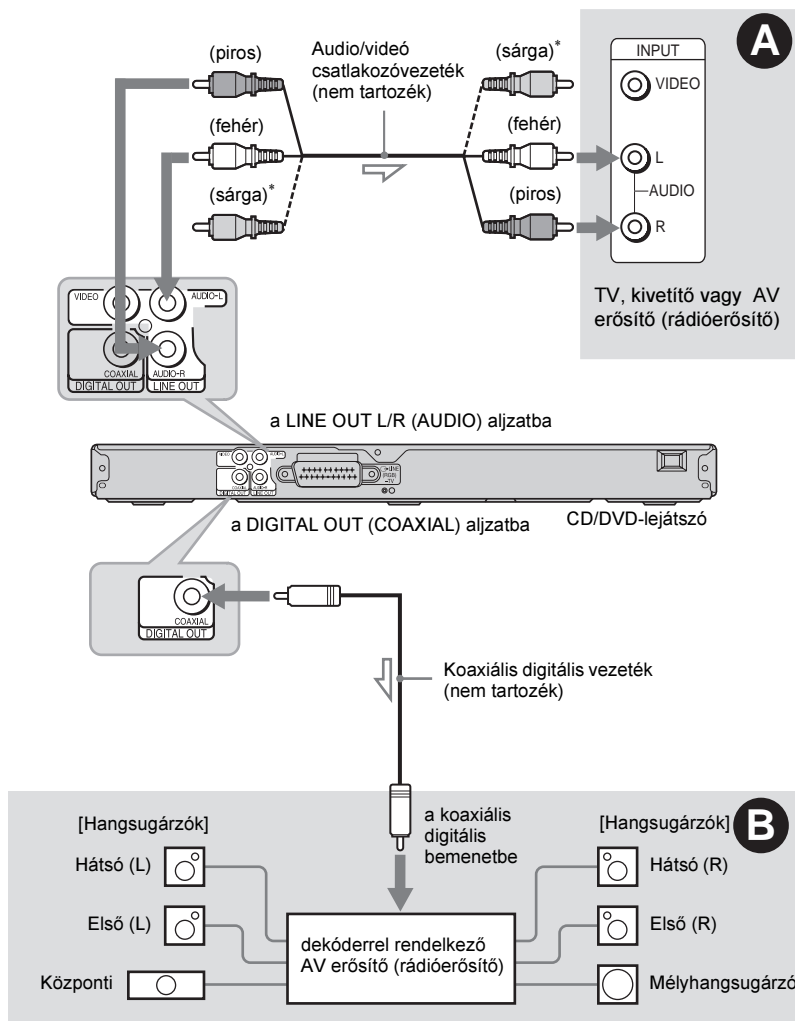

↗ : Jeláramlás iránya

* A sárga csatlakozódugó a videojelek továbbítására szolgál. (15. oldal).

💡 Hasznos tudnivaló

A hangsugárzók megfelelő elhelyezéséről olvassa el a csatlakoztatott eszközök kezelési útmutatóját.

A Csatlakoztatás az L/R audio bemeneti aljzatokhoz

Ennél a csatlakoztatási módnál a TV vagy a sztereó erősítőhöz (rádióerősítő) csatlakoztatott hangsugárzó pár hangját hallgathatja. Használjon egy audio/videó csatlakozókábel (nem tartozék).

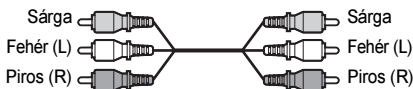

- Térhatású hangzás (41. oldal)
TV: Dynamic Theatre, Dynamic, Wide, Night



Sztereóerősítő (rádióerősítő): Standard, Night

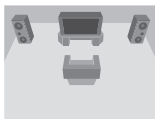

B Csatlakoztatás a digitális hangbemeneti aljzathoz

Ha az Ön AV erősítője (rádióerősítője) rendelkezik Dolby Digital^{*1}, DTS^{*2} vagy MPEG dekóderrel, valamint digitális bemeneti aljzattal, használja ezt a csatlakoztatási módot. Ehhez a csatlakoztatáshoz egy koaxiális digitális csatlakozóvezeték (nem tartozék) szükséges.

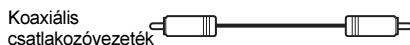

- Térhatású hangzás
Dolby Digital (5.1 csatorna), DTS (5.1 csatorna), MPEG audio (5.1 csatorna)

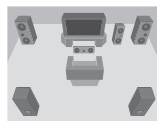

^{*1} A készülék gyártása a Dolby Laboratories engedélyével történt.

A „Dolby,” a „Pro Logic,” és a dupla-D szimbólum a Dolby Laboratories védjegyei.

^{*2} A „DTS” és a „DTS Digital Out” a Digital Theater Systems, Inc. védjegyei.

Megjegyzések

- Ha befejezte a csatlakoztatást végezze el a megfelelő beállításokat a gyorsbeállító menüben (18. oldal). Ha az Ön AV erősítője (rádióerősítő) MPEG audio dekóderrel is rendelkezik, válassza ki az „MPEG” almenü „MPEG” beállítását (66. oldal). Ellenkező esetben nem lesz hang, illetve csupán hangos zaj lesz hallható a hangsugárzókból.
- Ennél a csatlakoztatási módnál a lejátszó TVS funkciója nem használható.
- Annak érdekében, hogy a DTS hangsáv hallható legyen, válassza ezt a csatlakoztatási módot. A DTS hangsáv nem jelenik meg a LINE OUT L/R (AUDIO) aljzatokon, még abban az esetben sem, ha a „DTS” menüponthoz az „ON” beállítást választja a gyorsbeállító menüben (18. oldal).

5. lépés: A hálózati vezeték csatlakoztatása

Csatlakoztassa a lejátszót és a tévékészüléket az elektromos hálózathoz.

6. lépés: Gyorsbeállítás

Az alábbiakban azokat a lépéseket részletezzük, melyek a lejátszó alapbeállításához szükségesek. Egy-egy lépést a ►► gombbal ugorhat át. A ◀◀ gombbal visszaléphet az előző beállításra.

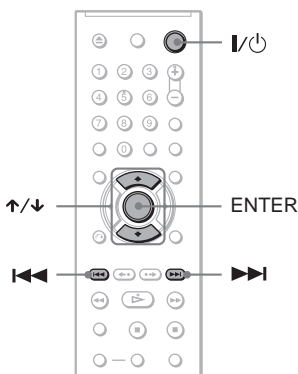

1 Kapcsolja be a tévékészüléket.

2 Nyomja meg a I/O gombot.

3 Válassza ki a tévékészüléken, a lejátszó számára fenntartott videocsatornát.

A „Press [ENTER] to run QUICK SETUP” (Nyomja meg az ENTER gombot a gyorsbeállítás elindításához) üzenet jelenik meg a képernyő alján. Ha az üzenet nem jelenik meg, válassza ki a „SETUP” főmenü „QUICK” funkcióját a vezérlőmenüben (62. oldal).

4 Lemez behelyezése nélkül nyomja meg az ENTER gombot.

A képernyőn megjelenik a menü megjelenítésére használt nyelv kiválasztására szolgáló menü.

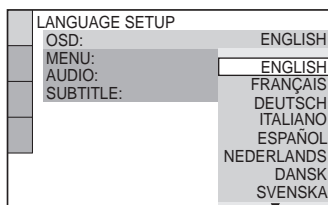

5 A ↑/↓ gombokkal válassza ki a nyelvet.

A lejátszó az előbbi lépésben kiválasztott nyelven jeleníti meg a menüt és a szinkronfeliratot.

6 Nyomja meg az ENTER gombot.

A csatlakoztatott tévékészülék képarányának beállítására szolgáló menü jelenik meg.

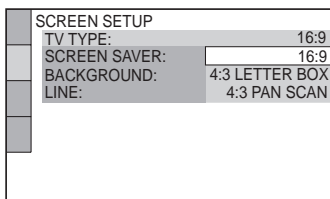

7 A ↑/↓ gombbal válassza ki a TV típusának megfelelő beállítást.

◆ Ha széles képernyős tévékészüléke, vagy szélesvásznú üzemmóddal ellátott normál (4:3) képarányú készüléke van

- 16:9 (63. oldal)

◆ Ha normál (4:3) képarányú készüléke van

- 4:3 LETTER BOX vagy 4:3 PAN SCAN (63. oldal)

8 Nyomja meg az ENTER gombot.

A LINE (RGB)-TV aljzaton megjelenő videojel típusának beállítására szolgáló menü jelenik meg.

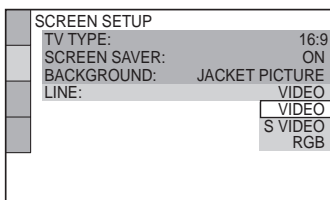

9 A ↑/↓ gombokkal válassza ki a LINE (RGB)-TV aljzaton megjelenítendő videojel típusát.

◆ Videojelek

- VIDEO (63. oldal)

◆ S-videojelek

- S VIDEO (63. oldal)

◆ RGB-jelek

- RGB (63. oldal)

10 Nyomja meg az ENTER gombot.

Az erősítő (rádióerősítő) csatlakoztatásához használt aljzat típusának kiválasztására szolgáló képernyő jelenik meg.

11 A ↑/↓ gombokkal válassza ki, hogy milyen típusú aljzaton

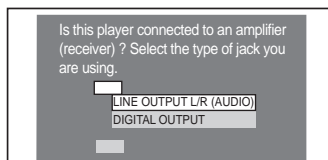

keresztül csatlakoztatta készülékét az erősítőhöz (rádióerősítőhöz) (amennyiben csatlakoztatta), majd nyomja meg az ENTER gombot.

Ha készülékét nem csatlakoztatta erősítőhöz (rádióerősítőhöz), válassza a „NO” opciót és folytassa a beállítást a 15. lépéstől. Ha az AV erősítőt (rádióerősítőt) audio kábellel csatlakoztatta, válassza a „YES: LINE OUTPUT L/R (AUDIO)” opciót és folytassa a 15. lépéstől.

Ha az AV erősítőt (rádióerősítőt) koaxiális kábellel csatlakoztatta, válassza a „YES: DIGITAL OUTPUT” opciót.

12 A ↑/↓ gombokkal válassza ki az erősítő (rádióerősítő) bemenetén megjelenő Dolby Digital jel típusát.

Ha az Ön AV erősítője (rádióerősítője) rendelkezik Dolby Digital dekóderrel, válassza a „DOLBY DIGITAL” opciót. Ellenkező esetben válassza a „D-PCM.” opciót.

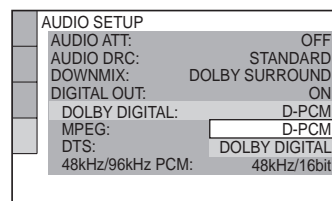

13 Nyomja meg az ENTER gombot.

A „DTS” menüpont kiválasztásra kerül.

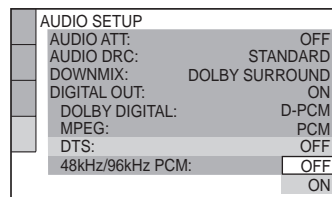

14 A \uparrow/\downarrow gombbal döntse el, hogy kíván-e DTS jelet továbbítani az erősítőre (rádióerősítőre).

Ha az AV erősítő (rádióerősítő) rendelkezik DTS dekóderrel, válassza ki az „ON” beállítást. Egyéb esetben válassza az „OFF” beállítást.

15 Nyomja meg az ENTER gombot.

A gyorsbeállítás befejeződött. Az összes beállítási és csatlakoztatási művelet lezajlott.

Ha az AV erősítő (rádióerősítő) rendelkezik MPEG audio dekóderrel, válassza ki az „MPEG” beállítást az „MPEG” almenüben (66. oldal).

Lemezek lejátszása

DVD Video DVD VR VCD CD DATA CD

DATA DVD

A lejátszani kívánt DVD vagy VIDEO CD lemeztől függően egyes funkciók működése korlátozott vagy a megszokottól eltérő lehet. Olvassa el a lemezhez mellékelt tájékoztatót.

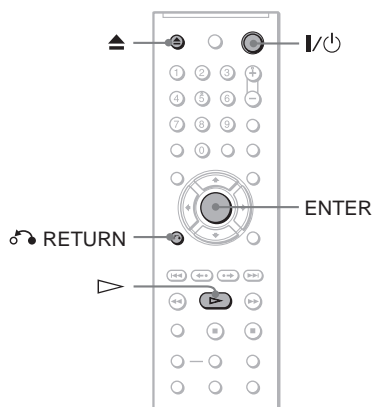

1 Kapcsolja be a tévékészüléket.

2 Nyomja meg a I/O gombot.

A lejátszó bekapcsol.

3 Válassza ki a tévékészüléken, a lejátszó számára fenntartott video-csatornát.

◆ Ha a lejátszót erősítőhöz (rádió-erősítőhöz) csatlakoztatja

Kapcsolja be az erősítőt (rádióerősítőt) és válassza ki a megfelelő bemenetet, melyen keresztül a lejátszó hangja hallható.

4 Nyomja meg a gombot a lejátszón, és helyezzen egy lemezt a lemeztálcára.

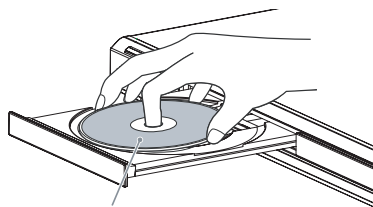

A lejátszandó oldal lefelé nézzen

5 Nyomja meg a gombot.

A lemeztartó bezáródik, és a lejátszás elindul (folyamatos lejátszás). Állítsa be a hangerőt a tévékészüléken vagy az erősítőn (rádióerősítőn).

A lejátszott lemez típusától függően a képernyőn egy menü jelenhet meg. DVD VIDEO lemezeknél lapozzon a 25. oldalra. VIDEO CD-lemezek esetén lapozzon a 26. oldalra.

A lejátszó kikapcsolása

Nyomja meg a I/O gombot. A készülék készenléti üzemmódba kapcsol.

Hasznos tudnivaló

Beállíthatja, hogy több mint 30 perces állj üzemmód után a készülék automatikusan készenléti üzemmódba kapcsoljon. E funkció bekapcsolásához válassza ki a „CUSTOM SETUP” menü „AUTO POWER OFF” funkciójának „ON” (be) vagy „OFF” (ki) beállítását (64. oldal).

Megjegyzés

A DVD felvevőkkel készített lemezeket megfelelő módon le kell zárni a lejátszás előtt. A lezárás részleteiről olvassa el a DVD felvevő használati útmutatóját.

Megjegyzések a DVD VIDEO lemezekben található DTS hangsavok lejátszásáról

- A DTS audio jeleket csak a DIGITAL OUT (COAXIAL) aljzaton keresztül továbbítja a készülék.
- DTS hangsvot tartalmazó DVD VIDEO lemez lejátszásakor válassza az „AUDIO SETUP” menü, „DTS” menüpontjának „ON” beállítását (66. oldal).
- Ha DTS dekóderrel nem rendelkező audio eszköz-höz csatlakoztatja a lejátszót, ne állítsa a „DTS” menüpontot „ON”-ra az „AUDIO SETUP” menüben (66. oldal). Ellenkező esetben, a hangszugárzók hangos zajt bocsáthatnak ki, mely károsíthatja a hallását vagy a hangszugárzókat.

További műveletek

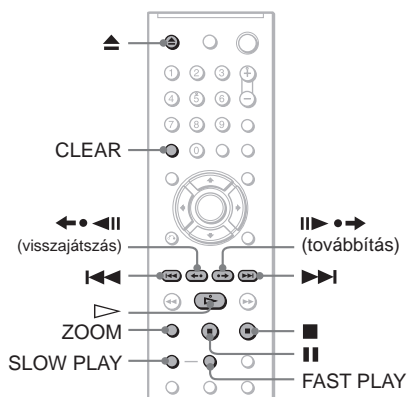

Funkció	Teendő
Állj	Nyomja meg a ■ gombot
Szünet	Nyomja meg a gombot
A lejátszás folytatása szünet után	Nyomja meg a vagy a ▷ gombot
Ugrás a következő fejezetre, műsorszámra vagy jelenetre, folyamatos lejátszás közben	Nyomja meg a ►► gombot
Ugrás az előző fejezetre, műsorszámra vagy jelenetre, folyamatos lejátszás közben	Nyomja meg a ◀◀ gombot
A lejátszás megállítása, a lemez kivétele	Nyomja meg a ▲ gombot
Az előző jelenet megisméltése* ¹	Nyomja meg a ◀◀◀ (visszajátszás) gombot lejátszás közben
Gyorskeresés előre az aktuális jeleneten belül* ²	Nyomja meg a ►► (továbbítás) gombot lejátszás közben
A kép nagyítása* ³	Nyomja meg többször a CLEAR gombbal visszkapcsolhat a normál képre.

*¹ Csak DVD VIDEO/DVD-RW/DVD-R lemezeknél. Ez a gomb DivX videofájloknál nem használható.

*² Csak DVD VIDEO/DVD-RW/DVD-R/DVD+RW/DVD+R lemezeknél. Ez a gomb DivX videofájloknál nem használható.

*³ Csak videó és JPEG képeknél (a BACKGROUND háttérképek kivételével). A nagyított képet a ◀/▶/◄/► gombokkal mozgathatja. A lemez tartalmától függően előfordulhat, hogy a nagyított kép elmozdításakor a zoom funkció automatikusan kikapcsol.

Megjegyzés

Az azonnali visszajátszási vagy a továbbítási funkció bizonyos jeleneteknél nem használható.

Lejátszás gyorsabban vagy lassabban, hanggal együtt

A jelenetet gyorsított vagy lassított lejátszása közben hallhatja a párbeszédet vagy a műsor hangját.

Lejátszás közben nyomja meg a FAST PLAY vagy a SLOW PLAY gombot.

A lejátszási sebesség változik a FAST PLAY vagy a SLOW PLAY lenyomásának hatására.

Visszkapcsolás normál lejátszásra

Nyomja meg a ▷ gombot.

Megjegyzések

- Ezt a funkciót csak DVD/VIDEO CD/Super VCD és VR formátumú DVD-RW/DVD-R lemezekkel használhatja.
- A maximális vagy a minimális sebesség elérésekor az „Operation not possible” (A művelet nem végrehajtható) felirat jelenik meg.
- Gyorsított vagy lassított lejátszás közben a kameraállás (43. oldal), a szinkronfelirat (43. oldal) és a hang üzemmód (39. oldal) nem módosítható. A hang üzemmód csak VIDEO CD/Super VCD lemezeknél módosítható.
- DTS hangszáv lejátszása közben a gyorsított vagy lassított lejátszás nem használható.
- VR formátumú DVD-RW/DVD-R lemezen lévő fényképek lejátszása közben a gyorsított vagy lassított lejátszás nem használható.

A lemeztartó fiók zárolása (gyermekzár)

A lemezfiók zárolásával megakadályozhatja, hogy azt a gyermekek ki tudják nyitni.

Amikor a készülék készenléti üzemmódban van, nyomja meg a RETURN, ENTER és a I/O gombot a távvezérlőn.

A lejátszó bekapcsol, és a „LOCKED” (lezárva) felirat jelenik meg a kijelzőn. Amíg a gyermekzár aktív, a távvezérlő vagy a készülék ◀ és ▲ gombja nem funkcionál.

A zárolás feloldása

Amikor a készülék készenléti üzemmódban van, nyomja meg újból a RETURN, ENTER és a I/⏻ gombot.

Megjegyzés

A lemeztartó fiók akkor is zárolva marad, ha a vezérlőmenüben kiválasztja a „SETUP” menü „RESET” opcióját (62. oldal).

A lejátszás folytatása a megszakítási ponttól

(folytatólagos lejátszás/többlemezes folytatólagos lejátszás)

A lejátszó megjegyzi, hogy hol állította meg a lemezt.

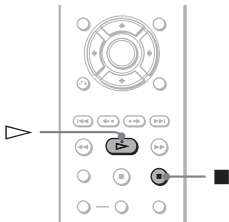

Megjegyzések

- VR formátumú DVD-RW/DVD-R lemezek, CD, DATA CD és DATA DVD lemezek esetén a lejátszó megjegyzi az aktuális lemez megállítási pontját.
A pont, ahol megállította a lemezt, törlődik, ha:
 - kinyitotta a lemeztartó fiókot.
 - ha kihúzta a hálózati csatlakozókábelét.
 - ha a lejátszó készenléti üzemmódba kapcsol (csak DATA CD/DATA DVD lemezek esetében).
- A folytatólagos lejátszás nem működik programozott- és véletlenrendű lejátszás esetében.
- Előfordulhat, hogy a funkció néhány lemeznél nem működik.

Az aktuális lemez folytatólagos lejátszása (folytatólagos lejátszás)

DVDVideo DVDVR VCD CD DATA CD DATA DVD

A lejátszó megjegyzi a lemez megállítási pontját, még akkor is, ha közben készenléti állapotba lép a I/⏻ gomb megnyomásával.

- 1** Lejátszás közben nyomja meg a ■ gombot a lejátszás leállításához.

Az előlapi kijelzőn megjelenik a „RESUME” jelzés.

2 Nyomja meg a ▷ gombot.

A készülék onnan folytatja a lejátszást, ahol azt az 1. lépésben leállította.

🔧 Hasznos tudnivaló

Ha a lejátszást a lemez elején kívánja kezdeni, nyomja meg kétszer a ■ gombot, majd nyomja meg a ▷ gombot.

Megjegyzés

- A pont, ahol megállította a lemezt, törlődik, ha:
 - megváltoztatja a lejátszás módját.
 - ha megváltoztat egy beállítást a beállítási képernyőn.
 - kihúzza a hálózati csatlakozókábelét.

A lemez megállítási pontjának tárolása (többlemezes folytatólagos lejátszás) (csak a DVP-NS37 készüléknél)

DVDVideo VCD

A lejátszó 6 lemez megállítási pontjának megjegyzésére képes. Ha visszahelyezi a lemezt, a lejátszás a megállítási ponttól folytatódik. A 7. lemezre vonatkozó megállítási pont tárolásával az első lemezre vonatkozó adat törlődik.

🔧 Hasznos tudnivalók

- Ha a lejátszást a lemez elején kívánja kezdeni, nyomja meg kétszer a ■ gombot, majd nyomja meg a ▷ gombot.
- Ha a többlemezes lejátszás folytatási funkciót szeretné kikapcsolni, válassza ki a „CUSTOM SETUP” menü „MULTI-DISC RESUME” funkciójának „OFF” beállítását (64. oldal). A készülék ezután csak az aktuális lemez folytatási pozícióját tárolja.

Megjegyzések

- Ahhoz, hogy ez a funkció működjön, a „CUSTOM SETUP” menü „MULTI-DISC RESUME” pontjában az „ON” beállításnak (alapbeállítás) érvényesnek kell lennie (64. oldal).
- A pont, ahol megállította a lemezt, törlődik, ha:
 - megváltoztatja a lejátszás módját.
 - ha megváltoztat egy beállítást a Beállítási képernyőn.
- Ha a „CUSTOM SETUP” menü „MULTI-DISC RESUME” pontjában az „ON” beállítás érvényes és egy írható lemezt játszik le, pl. DVD-RW lemezt, előfordulhat, hogy a rendszer a többi lemeznél is az erre érvényes folytatási pontot fogja használni.

A DVD-menük használata

DVDVideo

A DVD-lemez leghosszabb, összefüggő videó vagy audio programjait „tételeknek” nevezzük. Ha több tételt tartalmazó DVD-lemezt játszik le, a TOP MENU gomb segítségével választhatja ki a kívánt tételt.

Ha olyan DVD-lemezt játszik le, amelyen engedélyezve van a műsor vagy a szinkronfelirat nyelvének kiválasztása, használja a MENU gombot.

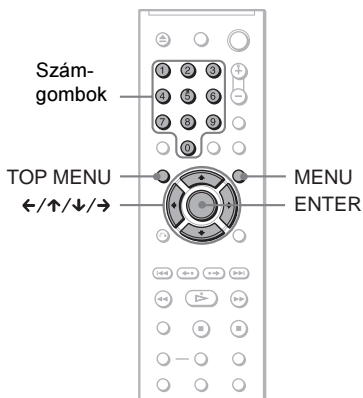

1 Nyomja meg a TOP MENU vagy a MENU gombot.

A tv-képernyőn megjelenik a műsorismertető menü.

A menü tartalma lemezenként változik.

2 A ←/↑/↓/→ vagy a számgombokkal válassza ki a lejátszandó tételt vagy a megváltoztatandó beállítást.

Ha megnyomja a számgombokat, az alábbi képernyő jelenik meg.

A megfelelő számgomb megnyomásával válassza ki a kívánt elemet.

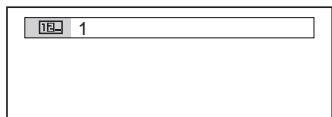

3 Nyomja meg az ENTER gombot.

Az „ORIGINAL” vagy a „PLAY LIST” kiválasztása DVD-RW/ DVD-R lemezen

DVDVR

Bizonyos típusú DVD-RW/DVD-R lemezeknél VR (videó felvétel) formátumban kétféle műsor-számtípus közül lehet választani: az eredetileg felvett tételek (ORIGINAL), illetve a szerkesztés céljából a lemeze felvett tételek (PLAY LIST) közül. Kiválaszthatja a lejátszandó tétel típusát.

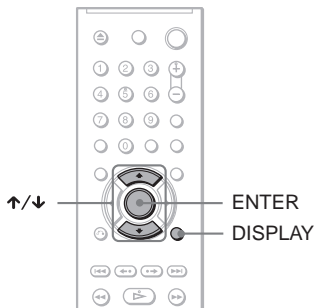

1 Állj üzemmódban nyomja meg a DISPLAY gombot.

A vezérlőmenü megjelenik.

2 A ↑/↓ gombokkal válassza ki a [ORIGINAL/PLAY LIST] ikont, majd nyomja meg az ENTER-t.

Megjelenik az „ORIGINAL/PLAY LIST” választómenü.

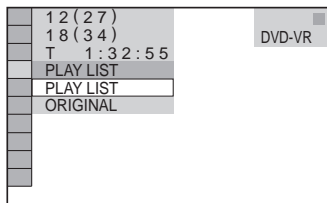

3 A ↑/↓ gombokkal válasszon a beállítások közül.

- PLAY LIST: az „ORIGINAL” tételből szerkesztési céllal létrehozott tétel lejátszása.
- ORIGINAL: az eredeti tétel lejátszása.

4 Nyomja meg az ENTER gombot.

PBC funkciókkal rendelkező VIDEO CD-lemezek lejátszása (PBC lejátszás) **VCD**

A PBC lejátszás lehetővé teszi a VIDEO CD műsorának interaktív módon, egy képernyőmenün keresztül történő lejátszását.

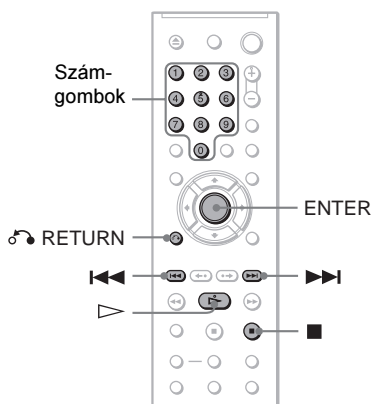

1 Indítsa el a PBC funkciókkal rendelkező VIDEO CD-lemez lejátszását.

Megjelenik a választómenü.

2 Válassza ki a kívánt funkció számát a számgombokkal.

3 Nyomja meg az ENTER gombot.

4 Kövesse az interaktív menüben megjelenő utasításokat.

Olvassa el a lemezhez mellékelt tájékoztatót, mert a menü szerkezete VIDEO CD-lemezenként eltérő lehet.

Hasznos tudnivaló

A PBC funkció használata nélküli lejátszáshoz állj üzemmódban a **◀◀/▶▶** vagy a számgombokkal válassza ki a kívánt műsorszámot, majd nyomja meg a **▷** vagy az ENTER gombot.

A képernyőn a „Play without PBC” (Lejátszás PBC funkciók nélkül) felirat jelenik meg, és a készülék folyamatos lejátszási üzemmódba kapcsol. Ilyenkor állóképek – pl. menü képernyő – nem jeleníthetők meg.

Ha szeretne visszakapcsolni PBC lejátszásra, nyomja meg kétszer a **■** gombot, majd nyomja meg a **▷** gombot.

Megjegyzés

Az aktuális VIDEO CD-lemeztől függően előfordulhat, hogy a lemezhez mellékelt tájékoztatóban a 3. lépésben szereplő „Press ENTER” (Nyomja meg az ENTER gombot) utasítást a „Press SELECT” felirat helyettesíti. Ebben az esetben nyomja meg a **▷** gombot.

Visszakapcsolás a menüképernyőre

Nyomja meg a **↶** RETURN gombot.

Lejátszási üzemmódok

(Programozott-, véletlen sorrendű-, ismételt lejátszás, A-B ismétlés)

Az alábbi lejátszási üzemmódok közül választhat:

- Programozott lejátszás (27. oldal)
- Véletlen sorrendű lejátszás (28. oldal)
- Ismételt lejátszás (29. oldal)
- A-B ismétlés (30. oldal)

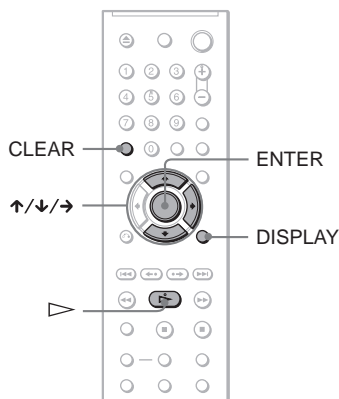

Megjegyzés

Az aktuális lejátszási üzemmód kikapcsol, ha – kiviszi a lemezt.

– a **I/O** gombbal készenléti üzemmódba kapcsolja a készüléket

Lejátszási program létrehozása (Programozott lejátszás)

DVD Video VCD CD

A lemez tartalmát tetszőleges sorrendben játszhatja le, ha a lemez tételeiből, fejezeteiből vagy műsorszámairól saját programot hoz létre. A memóriában tárolható lejátszási program maximum 99 tételt, fejezetet vagy műsorszámot tartalmazhat.

1 Nyomja meg a **DISPLAY** gombot.

A vezérlőmenü megjelenik.

2 A **↑/↓** gombokkal válassza ki a **PROGRAM** ikont, majd nyomja meg az **ENTER** gombot.

A „PROGRAM” menü tartalma jelenik meg.

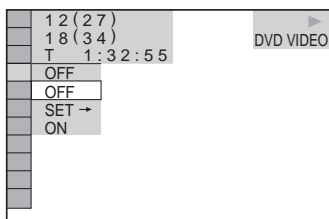

3 A **↑/↓** gombbal válassza ki a „SET →” opciót, majd nyomja meg az **ENTER** gombot.

VIDEO CD vagy CD lemez lejátszásakor a „TRACK” jelző világít

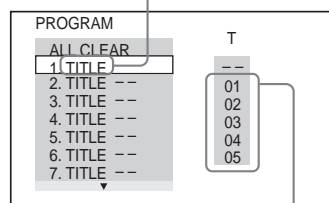

A lemezen lévő tételek vagy műsorszámok

4 Nyomja meg a **→** gombot.

A kurzor a tétel vagy műsorszám sorszámainak oszlopába („T”) ugrik (ebben az esetben a „01” sorba).

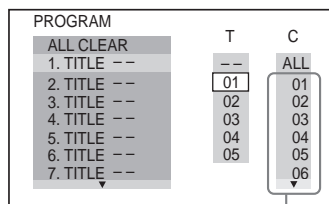

A lemeze felvett fejezetek

5 Válassza ki a kívánt tételt, fejezetet vagy műsorszámot.

◆ **DVD VIDEO lemez lejátszásakor**

Pl. válassza ki a „02” tétel „03” fejezetét.

A **↑/↓** gombbal válassza ki a „02”-t a „T” oszlopban, majd nyomja meg az **ENTER**-t.

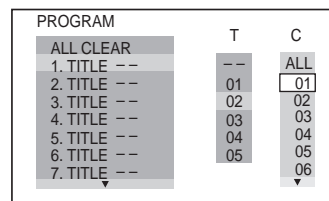

Ezután a \uparrow/\downarrow gombbal válassza ki a „03” sorszámot a „C” oszlopban, majd nyomja meg az ENTER gombot.

PROGRAM		T
ALL CLEAR		--
1. TITLE	02-03	01
2. TITLE	--	02
3. TITLE	--	03
4. TITLE	--	04
5. TITLE	--	05
6. TITLE	--	
7. TITLE	--	

A kiválasztott tétel és fejezet

◆ VIDEO CD vagy CD-lemez lejátszásakor

Pl. válassza ki a „02” műsorszámot. A \uparrow/\downarrow gombbal válassza ki a „02”-t a „T” oszlopban és nyomja meg az ENTER gombot.

A kiválasztott műsorszám

PROGRAM		T	0:15:30
ALL CLEAR		--	
1. TRACK	02	01	
2. TRACK	--	02	
3. TRACK	--	03	
4. TRACK	--	04	
5. TRACK	--	05	
6. TRACK	--		
7. TRACK	--		

A beprogramozott műsorszámok összesített lejátszási ideje

6 Ha több tételt, fejezetet vagy műsorszámot is szeretne beprogramozni, ismételje meg a 4–5. lépést.

A beprogramozott tételek, fejezetek vagy műsorszámok a kiválasztási sorrendben jelennek meg a képernyőn.

7 A programozott lejátszást a \triangleright gombbal indíthatja el.

A programozott lejátszás elindul.

Lejátszás után a \triangleright gomb megnyomásával újraindíthatja a programot.

Visszakapcsolás normál lejátszásra

Nyomja meg a CLEAR gombot, vagy a 2. lépésben válassza az „OFF” beállítást. Ha a programot szeretné újból lejátszani, a 3. lépésben válassza ki az „ON” beállítást és nyomja meg az ENTER gombot.

A program módosítása vagy törlése

- 1 Kövesse a „Lejátszási program létrehozása (Programozott lejátszás)” című fejezet 1–3. lépéseit
- 2 Válassza ki a módosítani (vagy a programból elvávolítani) kívánt tételt, fejezetet vagy műsorszámot a \uparrow/\downarrow gombbal, majd nyomja meg a \rightarrow gombot. Ha a tételt, fejezetet vagy műsorszámot törölni szeretné a programból, nyomja meg a CLEAR gombot.
- 3 Folytassa az új program kialakítását az 5. lépéssel. A program törléséhez válassza ki a „--” kijelzést a „T” oszlopban, majd nyomja meg az ENTER gombot.

A program összes tételének, fejezetének vagy műsorszámának törlése

- 1 Hajtsa végre a „Lejátszási program létrehozása (Programozott lejátszás)” című fejezet 1–3. lépését
- 2 Nyomja meg a \uparrow gombot, majd válassza ki az „ALL CLEAR” funkciót.
- 3 Nyomja meg az ENTER gombot.

🔧 Hasznos tudnivaló

A beprogramozott tételeket, fejezeteket vagy műsorszámokat ismételt vagy véletlen sorrendű üzemmódban is lejátszhatja. Programozott lejátszási üzemmódban kövesse az „Ismételt lejátszás” (29. oldal) vagy a „Véletlen sorrendű lejátszás” (28. oldal) lépéseit.

Megjegyzések

- Ha Super VCD-lemez műsorszámait programozza be, a teljes lejátszási idő nem jelenik meg.
- Ez a funkció nem használható a PBC lejátszási programmal ellátott VIDEO CD és Super VCD lemezeknél.

Lejátszás véletlen sorrendben (Véletlen sorrendű lejátszás)

DVDVideo VCD CD

A készülék „megkeveri” a lemez tételeit, fejezeit vagy műsorszámait. A lejátszási sorrend minden esetben új lesz.

1 Lejátszás közben nyomja meg a DISPLAY gombot.

Megjelenik a vezérlőmenü.

2 A \uparrow/\downarrow gombokkal válassza ki a (SHUFFLE) funkciót, majd nyomja meg az ENTER gombot.

Megjelennek a „SHUFFLE” funkcióra vonatkozó beállítási lehetőségek.

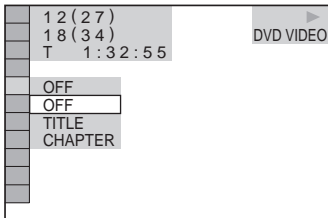

3 A \uparrow/\downarrow gombokkal válassza ki a megkeverni kívánt elemeket.

◆ DVD VIDEO lemez lejátszásakor

- TITLE (tétel)
- CHAPTER (fejezet)

◆ VIDEO CD vagy CD lemez lejátszásakor

- TRACK (műsorszám)

◆ Ha a Programozott lejátszás aktív

- ON: megkeveri a programozott lejátszáshoz kiválasztott tételeket, fejezeteket és műsorszámokat.

4 Nyomja meg az ENTER gombot.

A véletlen sorrendű lejátszás elindul.

Visszkapcsolás normál lejátszásra

Nyomja meg a CLEAR gombot, vagy a 3. lépésben válassza ki az „OFF” beállítást.

🔧 Hasznos tudnivalók

- A véletlen sorrendű lejátszást állj üzemmódban is bekapcsolhatja. A „SHUFFLE” funkció kiválasztása után nyomja meg a \triangleright gombot. A véletlen sorrendű lejátszás elindul.
- A „CHAPTER” beállítás kiválasztása esetén maximum 200 fejezetet lehet véletlen sorrendben lejátszani.

Megjegyzés

PBC funkcióval ellátott VIDEO CD és Super VCD lemezeknél ez a funkció nem használható.

Ismételt lejátszás (ismétlés)

DVDVideo **DVDVn** **VCD** **CD** **DATA CD** **DATA DVD**

Ismételten lejátszhatja a lemez összes tételét vagy műsorszámát, illetve egyetlen tételt, fejezetet vagy műsorszámot.

Az ismétlési funkciót a véletlen sorrendű vagy programozott lejátszással is kombinálhatja.

1 Lejátszás közben nyomja meg a DISPLAY gombot.

Megjelenik a vezérlőmenü.

2 A \uparrow/\downarrow gombokkal válassza ki a (REPEAT) funkciót, majd nyomja meg az ENTER gombot.

Megjelennek a „REPEAT” funkcióra vonatkozó beállítási lehetőségek.

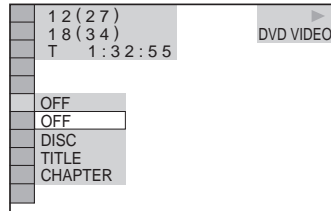

3 A \uparrow/\downarrow gombokkal válassza ki az ismételni kívánt elemeket.

◆ DVD VIDEO lemez lejátszásakor

- DISC: az összes tétel ismételt lejátszása.
- TITLE: a lemez aktuális tételének ismétlése.
- CHAPTER: a lemez aktuális fejezetének ismétlése.

◆ VR formátumú DVD lemez lejátszásakor

- DISC: a kiválasztott lejátszási mód összes tételének ismételt lejátszása.
- TITLE: a lemez aktuális tételének ismétlése.
- CHAPTER: az aktuális fejezet ismétlése.

◆ VIDEO CD vagy CD lemez lejátszásakor

- DISC: az összes műsorszám ismétlése.
- TRACK: az aktuális műsorszám ismétlése.

◆ DATA CD/DATA DVD lejátszásakor

- DISC: az összes album ismételt lejátszása.
- ALBUM: az aktuális album ismétlése.
- TRACK (csak MP3 audio műsorszámok): az aktuális műsorszám ismétlése.
- FILE (csak DivX videofájlok esetén): az aktuális fájl ismétlése.

◆ Ha a programozott vagy a véletlen sorrendű lejátszás aktív

- ON: a programozott vagy a véletlen sorrendű lejátszás megismétlése.

4 Nyomja meg az ENTER gombot.

Az ismételt lejátszás elindul.

Visszakapcsolás normál lejátszásra

Nyomja meg a CLEAR gombot, vagy a 2. lépésben válassza ki az „OFF” beállítást.

🔊 Hasznos tudnivaló

Az ismételt lejátszást állj üzemmódban is bekapcsolhatja. A „REPEAT” funkció kiválasztása után nyomja meg a  gombot. Az ismételt lejátszás elindul.

Megjegyzések

- PBC funkcióval ellátott VIDEO CD és Super VCD-lemezeknél ez a funkció nem használható.
- Ha olyan DATA CD/DATA DVD-lemezt játszik le, mely MP3 audio műsorszámokat és JPEG képfájlokat egyaránt tartalmaz, de azok lejátszási ideje nem azonos, a hang és a kép lejátszása nem lesz szinkronban.
- Ha a „MODE (MP3, JPEG)” menüpontban az „IMAGE (JPEG)” beállítást választotta ki (51. oldal), a „TRACK” ismétlési mód nem választható ki.

Egy műsorrészlet ismétlés (A-B ismétlés)

DVDVideo DVDVR VCD CD

Ismételten lejátszhatja egy tétel, fejezet vagy műsorszám meghatározott részletét. (Ez a funkció kiválóan használható versek, stb. tanulásához.)

1 Lejátszás közben nyomja meg a DISPLAY gombot.

A vezérlőmenü megjelenik.

2 A gombokkal válassza ki a (A-B REPEAT) ikont, majd nyomja meg az ENTER gombot.

Megjelennek az „A-B REPEAT” funkcióra vonatkozó beállítási lehetőségek.

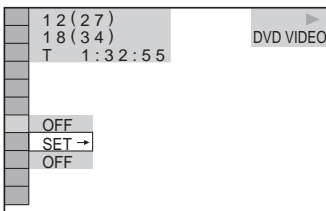

3 A gombokkal válassza ki a „SET →” opciót, majd nyomja meg az ENTER gombot.

Megjelenik az „A-B REPEAT” beállítósáv.

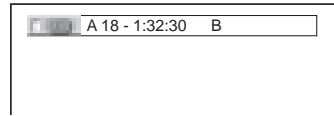

4 Lejátszás közben az ismételni kívánt műsorszám-részlet kezdőpontjánál (A pont) nyomja meg az ENTER gombot.

A készülék tárolja az „A” pont helyét.

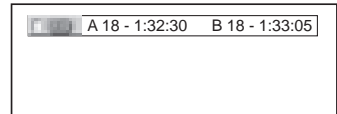

5 Az ismételni kívánt műsorszám-részlet végpontjánál (B pont), nyomja meg újból az ENTER gombot.

A képernyőn megjelennek a beállítási pontok, majd megkezdődik a műsorrészlet ismételt lejátszása.

Visszakapcsolás normál lejátszásra

Nyomja meg a CLEAR gombot, vagy válassza az „OFF” beállítást a 3. lépésben.

Megjegyzések

- Az A-B ismétlési funkció bekapcsolásakor a véletlen sorrendű, az ismételt és a programozott lejátszás beállításai törölődnek.
- Az A-B ismétlési funkció nem működik, ha a két pontot nem ugyanabban a tételben jelöli ki.
- Az A-B ismétlési funkció nem működik a DVD-RW/DVD-R lemezek (VR formátum) azon teteleinél, melyek állóképet tartalmaznak.

Keresési lehetőségek

(keresés, pásztázás, lassítás, képenkénti lejátszás)

A kép követése közben gyorsan megtalálhat egy adott pontot a lemezen, akár lassított lejátszás közben is.

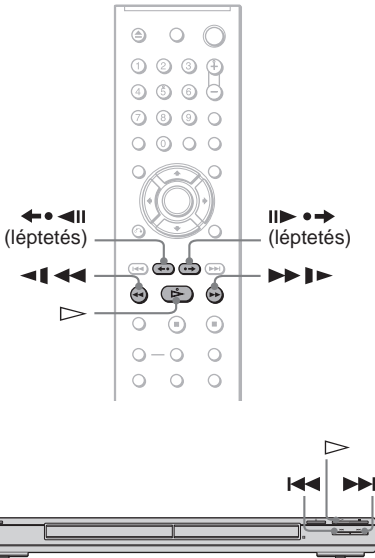

Megjegyzések

- A lejátszani kívánt lemez típusától függően egyes funkciók nem működhetnek.
- DATA CD/DATA DVD-lemezeknél csak MP3 műsorszámrészleteket vagy egy DivX videofájl részleteit lehet keresni.

A kívánt részlet gyors megkeresése az előző/következő gombbal (Keresés)

DVD Video DVD-Vr VCD CD DATA CD DATA DVD

A lejátszó **◀◀/▶▶** gombjával megkeresheti az előző/következő fejezetet, műsorszámot vagy jelenetet.

Lejátszás közben nyomja meg egyszer a **▶▶** vagy a **◀◀** gombot, ha a következő vagy az előző fejezetre/műsorszámra/jelenetetre kíván ugrani, vagy tartsa nyomva a **▶▶** vagy a **◀◀** gombot – ha előre vagy hátra kíván keresni –, majd engedje el a nyomva tartott gombot, amikor a kívánt részletet megtalálta. A készülék visszakapcsol normál lejátszásra. (Keresés)

A kívánt jelenet megkeresése gyorsított lejátszással előre vagy hátra (pásztázás)

DVD Video DVD-Vr VCD CD DATA CD DATA DVD

A lemez lejátszása közben nyomja meg a **◀◀◀◀** vagy a **▶▶▶▶** gombot. A keresett részlet megtalálása után a **▷** gombbal kapcsolhat vissz-sza normál lejátszásra. Gyorskeresés közben a **◀◀◀◀** vagy a **▶▶▶▶** gomb többszöri megnyomásakor a lejátszás sebessége változik. A gomb többszöri megnyomásakor az alábbi kijelzések jelennek meg. A tényleges sebesség lemezenként különböző lehet.

Normál lejátszási irány

×2▶ → 1▶▶ → 2▶▶▶ → 3▶▶▶▶



3▶▶▶ (csak DVD VIDEO/DVD-VR mód/VIDEO

CD/DATA CD*/DATA DVD*)

×2▶ (csak DVD VIDEO/CD)

Ellentétes lejátszási irány

×2◀ ← 1◀◀ ← 2◀◀◀ ← 3◀◀◀◀



3◀◀◀ (csak DVD VIDEO/DVD-VR mód/VIDEO

CD/DATA CD*/DATA DVD*)

×2◀ (csak DVD VIDEO)

* Csak DivX videofájl esetén

A „×2▶”/„×2◀” lejátszási sebesség kb. kétszer gyorsabb, mint a normál sebesség. A „3▶▶▶”/„3◀◀◀” lejátszási sebesség gyorsabb, mint a „2▶▶▶”/„2◀◀◀”, illetve a

„2▶▶”/„2◀◀” lejátszási sebesség gyorsabb, mint a „1▶▶”/„1◀◀”.

Lejátszás képenként (lassítás)

DVDVideo DVDVR VCD DATA CD DATA DVD

Szünet üzemmódban nyomja meg a ◀◀ ◀◀ vagy a ▶▶ ▶▶ gombot. A normál lejátszásra a ▷ gombbal kapcsolhat vissza. Lassítás közben a ◀◀ ◀◀ vagy a ▶▶ ▶▶ gomb többszöri megnyomásakor a lejátszás sebessége változik. Két sebesség közül választhat. Az említett gomb többszöri megnyomásakor az alábbi kijelzések jelennek meg:

Normál lejátszási irány

2 ▶▶ ↔ 1 ▶▶

Ellentétes lejátszási irány (csak DVD VIDEO/DVD-VR formátumú lemeznél)

2 ◀◀ ↔ 1 ◀◀

A „2▶▶”/„2◀◀” lejátszási sebesség lassabb mint a „1▶▶”/„1◀◀”.

Megjegyzés

DATA CD/DATA DVD-lemezeknél ez a funkció csak DivX videofájlok lejátszásakor működik.

Képenkénti lejátszás

(képkimerevítés) DVDVideo DVDVR VCD

DATA CD DATA DVD

Szünet üzemmódban a II▶▶ ↔▶▶ (léptetés) gombbal a következő képkockára ugorhat. Nyomja meg a ◀◀◀◀ (léptetés) gombot, ha az előző képkockára kíván ugrani (csak DVD VIDEO/DVD-VR formátumú lemeznél). A ▷ gombbal visszakapcsolhat normál lejátszásra

Megjegyzések

- VR formátumban felvett DVD-RW/DVD-R (VR formátumú) lemezen nem lehet állóképet keresni.
- DATA CD/DATA DVD lemezeknél ez a funkció csak DivX video fájlok lejátszásakor működik.

Tétel/fejezet/műsorszám/jelenet stb. keresése

DVDVideo DVDVR VCD CD DATA CD

DATA DVD

A DVD lemezen kereshet tétel vagy fejezet alapján, a VIDEO CD/CD/DATA CD/DATA DVD lemezen műsorszám, index vagy jelenet alapján. Mivel a lemez minden tétele és műsorszám egyedi sorszám által azonosított, a kívánt tétel vagy műsorszám a megfelelő sorszám beírásával is kiválasztható. Lehetőség van az időkód alapján történő keresésre is.

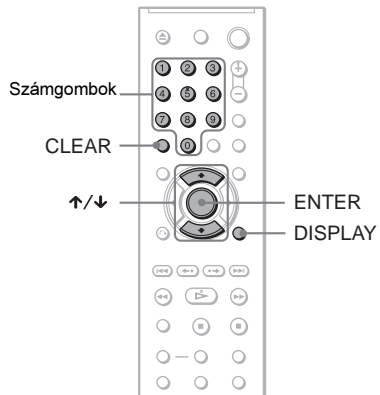



1 Nyomja meg a DISPLAY (JPEG képfájlokat tartalmazó DATA CD/DATA DVD lemezek esetén kétszer) gombot.

Megjelenik a vezérlőmenü.

2 A ↑/↓ gombokkal válassza ki a keresés módját.

◆ DVD VIDEO/DVD-VR formátumú lemez lejátszása közben

-  TITLE (tétel)
-  CHAPTER (fejezet)
-  TIME/TEXT (idő/szöveg)

Ha az időkód beírásával szeretne egy jelenetet megkeresni, válassza a „TIME/TEXT” szerinti keresést.

◆ VIDEO CD vagy Super VCD lemez lejátszása közben (PBC funkció nélkül)

 TRACK (műsorszám)

 INDEX (index)

◆ VIDEO CD vagy Super VCD lemez PBC lejátszás közben

 SCENE (jelenet)

◆ CD lemez lejátszása közben

 TRACK (műsorszám)

◆ DATA CD/DATA DVD lejátszása közben

 ALBUM (album)

 TRACK (műsorszám) (csak MP3 audio műsorszám esetén)

 FILE (fájl) (csak JPEG képfájlok esetén)

◆ DATA CD/DATA DVD lejátszása közben (DivX video fájlok)

 ALBUM (album)

 FILE (fájl)

Példa: ha a  CHAPTER opciót választja

„** (**)” van kiválasztva (a ** szimbólumok számokat helyettesítenek).

A zárójelben lévő szám a az összes tétel, fejezet, műsorszám, index, jelenet, album vagy fájl számát jelzi.

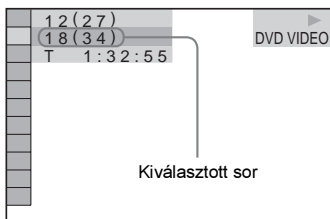

3 Nyomja meg az ENTER gombot.

A „** (**)” helyett a „-- (**)” kijelzés jelenik meg.

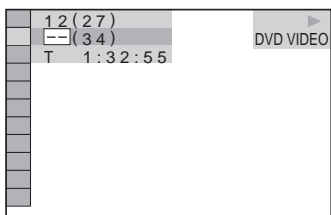

4 A számgombok segítségével válasza ki a kívánt tételt, fejezetet, műsorszámot, indexet vagy jelenetet, stb.

◆ Ha elrontja a beírást

A bevitel érvénytelenítéséhez nyomja meg a CLEAR gombot, majd válasszon egy másik számot.

5 Nyomja meg az ENTER gombot.

A lejátszó a kiválasztott számmal indítja a lejátszást.

Jelenet keresése az időköz segítségével (DVD VIDEO/DVD-VR formátumú lemezeknél)

1 A 2. lépésben válassza a  TIME/TEXT opciót.

A „T **:***:***” (az aktuális tétel lejátszási ideje) van kiválasztva.

2 Nyomja meg az ENTER gombot.

A „T **:***:***” kijelzés helyett a „T --:--:--” jelenik meg.

3 A számgombok segítségével adja meg az időködot, majd nyomja meg az ENTER gombot.

Például a 2 óra, 10 perc és 20 másodpercnél kezdődő jelenet megkereséséhez írja be a „2:10:20” karaktersorozatot.

☞ Hasznos tudnivalók

- A vezérlőmenü kikapcsolt állapotában a kívánt fejezetet (DVD VIDEO/DVD-VR formátum), műsorszámot (CD/DATA CD/DATA DVD) vagy fájlt (DATA CD/DATA DVD (DivX video)) a megfelelő számgombok és az ENTER gomb megnyomásával is kiválaszthatja.
- A lemezen lévő tételek, fejezetek vagy műsorszámok első képkockáit a főképernyőn megjelenő 9 előnézeti képen ellenőrizheti. A lejátszást a kívánt előnézeti kép kiválasztásával közvetlenül is elindíthatja. A részleteket lásd a „Jelenetek keresése (PICTURE NAVIGATION)” c. részben a 34. oldalon.

Megjegyzések

- A megjelenített tétel, fejezet vagy műsorszám sorszáma megegyezik a lemezen lévő tétel, fejezet vagy műsorszám sorszámmal.
- DVD+RW/DVD+R lemezen nem lehet az időköz szerint keresni.

Jelenetek keresése

(PICTURE NAVIGATION) **DVDVideo** **VCD**

A képernyő 9 részre (index képernyőkre) történő felosztásával gyorsan és egyszerűen megkeresheti a kívánt jelenetet.

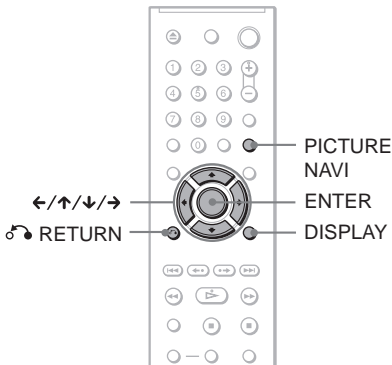

1 Lejátszás közben nyomja meg a PICTURE NAVI gombot.

Az alábbi képernyő jelenik meg.

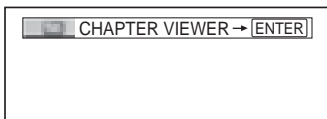

2 A PICTURE NAVI gomb megfelelő számú megnyomásával válassza ki a kívánt funkciót.

- CHAPTER VIEWER (csak DVD VIDEO): a fejezetek első jelenetét mutatja be.
- TITLE VIEWER (csak DVD VIDEO): a tételek első jelenetét mutatja be.
- TRACK VIEWER (csak VIDEO CD/ Super VCD): a műsorszámok első jelenetét mutatja be.

3 Nyomja meg az ENTER gombot.

A fejezet, tétel vagy műsorszám első jelenete a következő módon jelenik meg.

1	2	3	
4	5	6	
7	8	9	▼

4 A ←/↑/↓/→ gombokkal válassza ki a kívánt fejezetet, tételt vagy műsorszámot, majd nyomja meg az ENTER gombot.

A lejátszás megkezdődik a kiválasztott jelenettől.

Visszakapcsolás normál lejátszásra a kiválasztási művelet közben

Nyomja meg a RETURN vagy a DISPLAY gombot.

🔍 Hasznos tudnivaló

Ha több mint 9 tétel, fejezet vagy műsorszám van a lemezen, a képernyő jobb alsó részén a ▼ szimbólum jelenik meg.

A többi tétel, fejezet vagy műsorszám megjelenítéséhez válassza ki az alsó jeleneteket és nyomja meg a ↓ gombot. Ha az előző jelenetre kíván visszakapcsolni, válassza ki a felső jeleneteket, majd nyomja meg a ↑ gombot.

Megjegyzés

A lejátszott lemeztől függően előfordulhat, hogy egyes elemek nem választhatók ki.

A lejátszási idő és a hátralévő idő

ellenőrzése **DVDVideo** **DVDVR**

VCD **CD** **DATA CD** **DATA DVD**

Az alábbi művelettel ellenőrizheti a lemez aktuális tételének, fejezetének vagy műsorszámának lejátszási idejét, illetve a lejátszásból hátralévő időt. Hasonló módon ellenőrizheti a DVD/CD-text információkat vagy műsorszámneveket (MP3 audio), fájlneveket (DivX video) is.

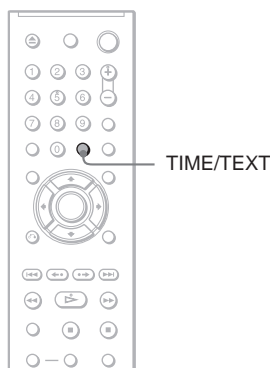

1 Lejátszás közben nyomja meg a TIME/TEXT gombot.

Az alábbi képernyő jelenik meg.

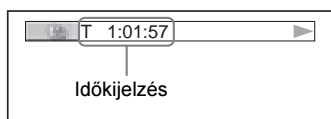

2 A TIME/TEXT gomb megfelelő számú megnyomásával válassza ki a kívánt információt.

A lehetséges kijelzési módok az éppen lejátszott lemeztől függenek.

◆ DVD VIDEO vagy DVD-VR formátumú lemez lejátszása közben

- T *:* (óra:perc:másodperc)
Az aktuális tétel lejátszásából eltelt idő
- T-*:*
Az aktuális tételből hátralévő idő
- C *:*
Az aktuális fejezetből eltelt idő
- C-*:*
Az aktuális fejezetből hátralévő idő

◆ VIDEO CD vagy Super VCD lemez lejátszása közben (PBC lejátszás)

- *:* (perc:másodperc)
Az aktuális jelenetből eltelt idő

◆ VIDEO CD (PBC funkciók nélkül) vagy CD-lemez lejátszása közben

- T *:* (perc:másodperc)
Az aktuális műsorszámból eltelt idő
- T-*:*
Az aktuális műsorszámból hátralévő idő
- D *:*
Az aktuális lemezből eltelt idő
- D-*:*
Az aktuális lemezből hátralévő idő

◆ Super VCD lejátszása közben (PBC funkciók nélkül)

- T *:* (perc:másodperc)
Az aktuális műsorszámból eltelt idő

◆ DATA CD vagy DATA DVD (MP3 audio) lejátszása közben

- T *:* (perc:másodperc)
Az aktuális műsorszámból eltelt idő

◆ DATA CD vagy DATA DVD (DivX videó) lejátszása közben

- *:*:* (óra:perc:másodperc)
Az aktuális fájlból eltelt idő

A lemez lejátszási információinak ellenőrzése

A DVD/CD-text ellenőrzése

A 2. lépésben nyomja meg többször a TIME/TEXT gombot a DVD/CD-lemezre felvett szöveges információk megjelenítéséhez. A DVD/CD-text csak akkor jelenik meg, ha van ilyen szöveg a lemezen. Ez a szöveg nem módosítható. Ha a lemez nem tartalmaz szöveget, a „NO TEXT” felirat jelenik meg.

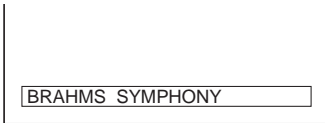

Az albumnév stb. ellenőrzése DATA CD/ DATA DVD (MP3 audio vagy DivX videó) lemezen

DATA CD/DATA DVD-lemezre felvett MP3 audio műsorszám vagy DivX videofájl lejátszása közben nyomja meg a TIME/TEXT gombot ha a tv-képernyőn szeretné ellenőrizni az album/műsorszám/fájl címét vagy a bit-sűrűséget (az aktuális audio műsorszám másodpercenkénti adatmennyisége).



- * Abban az esetben jelenik meg, ha:
- DATA CD/DATA DVD-lemezre felvett MP3 audio műsorszámot játszik le.
 - olyan DivX videofájlt játszik le DATA CD/ DATA DVD-lemezről, mely MP3 hangsváot tartalmaz.

Az információk ellenőrzése az előlapi kijelzőn

A tv-képernyőn megjelenő kijelzések és szöveges információk a készülék előlapi kijelzőjén is megjeleníthetők. Ha a tv-képernyőn módosítja a kijelzett információt, a készülék kijelzőjén az alábbiak szerint változnak az információk.

DVD VIDEO vagy DVD-VR formátumú lemez lejátszása közben

Az aktuális tétel lejátszási ideje

T 10324



Az aktuális tételből hátralévő idő

T- 11536



Az aktuális fejezet lejátszási ideje

C 02230



Az aktuális fejezetből hátralévő idő

C-0 1320



Szöveg

SONY HI



Az aktuális tétel és fejezet száma

T 16 8

(automatikusan visszaugrik az elejére)

DATA CD/DATA DVD (MP3 audio) lejátszása közben

Az aktuális műsorszám száma és lejátszási ideje

6 2:25

A műsorszám neve

0 IHAPPY

Az aktuális album és műsorszám

1 6

(automatikusan visszaugrik az elejére)

DATA CD vagy DATA DVD (DivX videó) lejátszása közben

Az aktuális fájl lejátszási ideje

15:32

Az aktuális fájl neve

VENICE

Az aktuális album és fájl száma

20 123

(automatikusan visszaugrik az elejére)

VIDEO CD (PBC funkciók nélkül), CD-lemez lejátszása közben

Az aktuális műsorszám száma és lejátszási ideje

3 2:25

Az aktuális műsorszámból hátralévő idő

3 - 1:50

A lemez lejátszási ideje

32:12

A lemezből hátralévő idő

-20:18

Szöveg

SONY HI

Aktuális műsorszám és index*

3 1

(automatikusan visszaugrik az elejére)

* Az aktuális műsorszám és index csak VIDEO CD lejátszása közben jelenik meg.

💡 Hasznos tudnivalók

- Ha PBC funkciók nélküli VIDEO CD-lemezt játszik le, a szöveges információ után a műsorszám száma és az index-szám jelenik meg.
- Ha PBC funkcióval ellátott VIDEO CD-lemezt játszik le, az aktuális jelenet száma vagy a lejátszásból eltelt idő jelenik meg.
- Ha a szöveg hosszú, és nem fér el az előlapi kijelzőn, a készülék automatikusan végiggördíti azt.
- Az idő és a szöveges információkat a vezérlőmenü segítségével is ellenőrizheti (11. oldal).

Megjegyzések

- A lejátszott lemez típusától függően a DVD/CD-text vagy a műsorszámnév nem minden esetben jelenik meg.
- A lejátszó csak az első szintű DVD/CD-text információkat (pl. a lemez neve vagy tétel neve) képes megjeleníteni.
- Az MP3 audio műsorszám és DivX videofájl lejátszási idők kijelzése esetenként pontatlan lehet.
- Ha csak JPEG képfájlokat tartalmazó lemezt játszik le, az előlapi kijelzőn a „NO AUDIO DATA” (nincs audio adat) üzenet jelenik meg amennyiben a „MODE (MP3, JPEG)” menüpont „AUTO” beállítását, illetve a „JPEG” üzenet jelenik meg, ha „MODE (MP3, JPEG)” menüpont „IMAGE (JPEG)” beállítását választotta ki.

A hang beállítása

A műsor hangjának kiválasztása

DVD Video DVD VR VCD CD DATA CD

DATA DVD

Ha a DVD VIDEO vagy DATA CD/DATA DVD (DivX video fájlok) lemezen többféle hangformátum is található (PCM, Dolby Digital, MPEG audio vagy DTS), lejátszás közben kiválaszthatja a kívánt hangformátumot. Ha többnyelvű DVD VIDEO lemezt játszik le, kiválaszthatja a kívánt nyelvet is.

Ha CD, DATA CD, DATA DVD vagy VIDEO CD lemezt játszik le, kiválaszthatja a jobb vagy a bal hangcsatornát, és a kiválasztott csatorna műsorát játszhatja le a csatlakoztatott bal és jobb hangszugárzón keresztül. Tegyük fel például, hogy egy lemezen a jobb csatorna tartalmazza az énekhangot a bal csatorna pedig a hangszeres zenét. Csak a hangszeres zene meghallgatásához, kapcsoljon a bal csatornára, és a készülék mindkét hangszugárzón keresztül csak az instrumentális műsort sugározza.

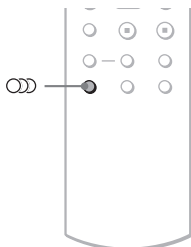

1 Lejátszás közben nyomja meg a (audio) gombot.

Az alábbi képernyő jelenik meg.

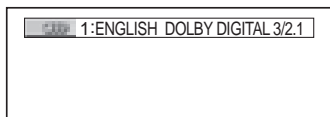

2 Az (audio) gomb ismételt megnyomásával válassza ki a kívánt audio jelet.

◆ DVD VIDEO lejátszása közben

A kiválasztható nyelvek a DVD VIDEO lemeztől függően változnak.

Ha egy négyjegyű kód jelenik meg, a nyelv kiválasztása a megfelelő kód beírásával történik. A választható kódokat lásd a 73. oldalon (Választható nyelvek listája). Ha egy nyelv többször szerepel, a műsort az adott nyelven többféle hangformátummal vették fel a DVD VIDEO lemeze.

◆ DVD-VR formátumú lemez lejátszásakor

A lemezeze felvett hangsáv típusok jelennek meg. A gyári beállítást aláhúzás jelzi.

Példa:

- 1: MAIN (fő hangsáv)
- 1: SUB (mellék hangsáv)
- 1: MAIN+SUB (fő és mellék hangsáv)

◆ VIDEO CD, CD, DATA CD (MP3 audio) vagy DATA DVD (MP3 audio) lejátszása közben

A gyári beállítást aláhúzás jelzi.

- STEREO: normál sztereó hang
- 1/L: a bal csatorna hangja (monó)
- 2/R: a jobb csatorna hangja (monó)

◆ DATA CD vagy DATA DVD (DivX video) lejátszása közben

Válasszon a megjelenített audio jelformátumok közül. Ha a „No audio data” kijelzés jelenik meg, a lejátszó nem támogatja az adott lemezeze rögzített audio jelformátumot.

◆ Super VCD lejátszása közben

A gyári beállítást aláhúzás jelzi.

- 1:STEREO: az 1-es hangsáv sztereó műsora
- 1:1/L: a bal csatorna hangja (mono) az 1-es sztereó hangsávon
- 1:2/R: a jobb csatorna hangja (mono) az 1-es sztereó hangsávon
- 2:STEREO: a 2-es hangsáv sztereó műsora
- 2:1/L: a bal csatorna hangja (mono) a 2-es sztereó hangsávon
- 2:2/R: a jobb csatorna hangja (mono) a 2-es sztereó hangsávon

Megjegyzések

- Ha olyan Super VCD lemezt játszik le, melynél a 2-es hangsáv nem tartalmaz műsort, a készülék néma marad, ha a „2:STEREO”, „2:1/L” vagy „2:2/R” beállítást választja ki.
- Ha VR formátumú DVD-RW/DVD-R lemezt játszik le: Ha a készüléket a DIGITAL OUT (COAXIAL) aljzatokon keresztül egy AV erősítőhöz (rádióerősítőhöz) csatlakoztatta és

szeretne a hangsávok között váltani, az „AUDIO SETUP” menüben állítsa a „DOLBY DIGITAL” menüpontot „D-PCM”-re.

Az audio jelformátum

ellenőrzése **DVD Video** **DATA CD** **DATA DVD**

Ellenőrizheti a lejátszott műsor hangjának jelformátumát ha lejátszás közben többször megnyomja az  (audio) gombot. Az aktuális audio jel (Dolby Digital, DTS, PCM, etc.) formátuma az alábbiak szerint jelenik meg.

◆DVD VIDEO lemez lejátszása közben

Példa:

5.1 csatornás Dolby Digital

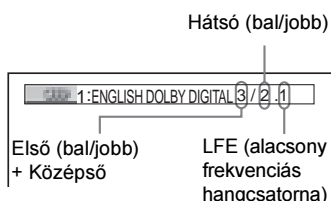

Példa:

3 csatornás Dolby Digital

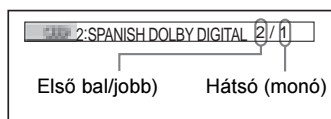

◆DATA CD vagy DATA DVD lemezen található DivX video fájl lejátszása közben

Példa:

MP3 audio

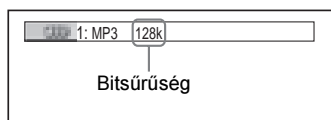

Néhány szó az audio jelekről

A lemezre felvett audio jelek az alábbi hangkomponenseket (csatornákat) tartalmazhatják. Mindegyik csatorna külön hangsugárzóból szól.

- Első (bal)
- Első (jobb)
- Középső
- Hátsó (bal)
- Hátsó (jobb)
- Hátsó (mono): a Dolby Surround processzonnal feldolgozott jel vagy a Dolby Digital jel hátsó komponense.
- LFE (Low Frequency Effect) alacsony frekvenciás hangcsatorna

Megjegyzések

- Ha az „AUDIO SETUP” menüben a „DTS” funkció „OFF” beállítását választotta ki, a DTS hangformátum opció nem jelenik meg a képernyőn, még akkor sem, ha a lemez tartalmaz DTS hangsávot (66. oldal).
- A több mint 2 csatornával rendelkező MPEG audio jelek a fenti módon jelennek meg (3/2.1, 2/1), de a két első hangsugárzó csak az első (bal) és az első (jobb) jeleket sugározza.

A TV virtuális térhangzás beállítása (TVS) DVDVideo

Ha csupán egy sztereó televíziót vagy két első hangszugárzót csatlakoztatott, a TVS (virtuális térhangzás) funkció használatával virtuális hátsó hangszugárzókat (jobb és bal) állíthat elő az első hangszugárzók hangjából és így 3 dimenziós térhangzást élvezhet, valódi hátsó hangszugárzók használata nélkül. A TVS rendszert a Sony fejlesztette ki azért, hogy a térhangzást egyetlen sztereó tévékészülék használatával is élvezhessék a vásárlók. Ha a készüléket úgy állította be, hogy a kimenőjel a DIGITAL OUT (COAXIAL) csatlakozón jelenjen meg, a térhatású hang csak akkor hallható, ha a „DOLBY DIGITAL” funkció „D-PCM”, illetve az „MPEG” funkció „PCM” beállítását kiválasztja az „AUDIO SETUP” menüben (69. oldal).

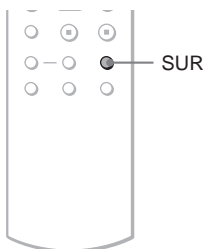

1 Lejátszás közben nyomja meg a SUR gombot.

Az alábbi képernyő jelenik meg.

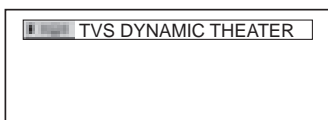

2 A SUR gomb többszöri megnyomásával válasszon egy TVS üzemmódot.

A különböző üzemmódok részletes leírását lásd a következőkben.

- TVS DYNAMIC THEATER
- TVS DYNAMIC
- TVS WIDE
- TVS NIGHT
- TVS STANDARD

A funkció kikapcsolása

A 2. lépésben válassza ki az „OFF” beállítást.

◆ TVS DYNAMIC THEATER

A készülék az első hangszugárzók (bal és jobb) használatával nagyméretű (LARGE) virtuális hátsó hangszugárzókat és virtuális mélyhangszugárzót hoz létre (lásd lentebb), valódi hátsó hangszugárzók használata nélkül. Ez az üzemmód akkor nyújt maximális hatást, ha a bal és a jobb első hangszugárzó között kicsi a távolság, pl. egy sztereó televíziói hangszórói esetében.

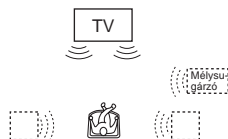

◆ TVS DYNAMIC

A készülék az első hangszugárzók (bal és jobb) használatával virtuális hátsó hangszugárzókat hoz létre (lásd lentebb) valódi hátsó hangszugárzók használata nélkül. Ez az üzemmód akkor nyújt maximális hatást, ha a bal és a jobb első hangszugárzó között kicsi a távolság, pl. egy sztereó televíziói hangszórói esetében.

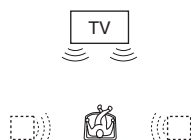

◆ TVS WIDE

A készülék az első hangszugárzók (bal és jobb) használatával öt virtuális hátsó hangszugárzó-párt hoz létre (lásd lentebb), valódi hátsó hangszugárzók használata nélkül. Ez az üzemmód akkor nyújt maximális hatást, ha a bal és a jobb első hangszugárzó között kicsi a távolság, pl. egy sztereó televíziói hangszórói esetében.

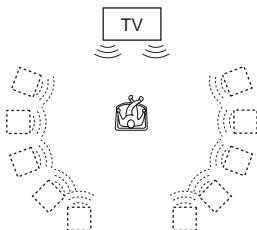

◆ TVS NIGHT

A nagyerejű hangokat – pl. robbanás – ez a hatás elnyomja, de a csendesebb részek érintetlenek maradnak. Ez a hatás akkor igazán hasznos, ha mások zavarása nélkül kívánja élvezni a „TVS WIDE” üzemmód előnyeit és tisztán kívánja hallani a párbeszédet.

◆ TVS STANDARD

A készülék az első hangszugárzók (bal és jobb) használatával három virtuális hátsó hangszugárzó párt hoz létre (lásd lentebb), valódi hátsó hangszugárzók használata nélkül. Ez a beállítás akkor igazán hasznos, ha a TVS funkciót két külön hangszugárzóval kívánja használni.

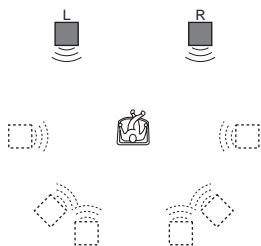

- | |
|-----------------------------|
| L: Első hangszugárzó (bal) |
| R: Első hangszugárzó (jobb) |
| ☐: Virtuális hangszugárzó |

Megjegyzések

- Ha a lejátszott műsor hangfrekvenciás jele nem tartalmazza a hátsó csatorna hangját, a térhatás nem érzékelhető.
- Ha valamelyik TVS üzemmódot kiválasztja, a tévékészüléken vagy az erősítőn (rádióerősítőn) kapcsolja ki a térhatású üzemmódot.
- A két első hangszugárzó és a hallgatási pozíció egy képzeletbeli egyenlő oldalú háromszög csúcsain helyezkedjen el, és a hangszugárzók hasonló környezetben álljanak.
- A „TVS NIGHT” hatása lemezenként eltérhet.
- A TVS hatások nem működnek gyorsított vagy lassított lejátszás közben, annak ellenére, hogy a kívánt TVS hatás kiválasztható.

A kameraállítás megváltoztatása DVDVideo

Ha olyan DVD VIDEO lemezt játszik le, amelyen a jeleneteket több nézőszögből (kameraállásból) vették fel, a „” szimbólum megjelenik a kijelzőn. Ez azt jelenti, hogy lejátszás közben megváltoztathatja a kameraállást.

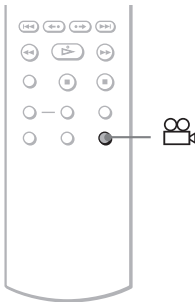

1 Lejátszás közben nyomja meg a (kameraállítás) gombot.

A kijelzőn megjelenik a kameraállítás száma.



2 A (kameraállítás) gomb többszöri megnyomásával válassza ki a kívánt kameraállítás számát.

A lejátszó az új kameraállásra kapcsol.

Megjegyzés

A lejátszott DVD VIDEO lemeztől függően előfordulhat, hogy a több kameraállásból felvett jelenet lejátszásakor nem választható ki a kívánt nézőszög.

A szinkronfelirat megjelenítése DVDVideo DVDVR

DATA CD DATA DVD

A szinkronfeliratozással ellátott lemez lejátszása közben a szinkronfeliratot bármikor be- vagy kikapcsolhatja.

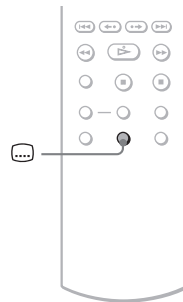

1 Lejátszás közben nyomja meg a (szinkronfelirat) gombot.

Az alábbi kijelzés jelenik meg.

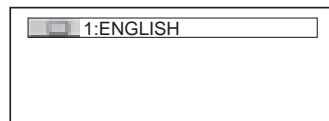

2 A (szinkronfelirat) gomb többszöri megnyomásával válassza ki a szinkronfelirat nyelvét.

◆ **DVD VIDEO lemez lejátszása közben**
Válassza ki a nyelvet.

A kiválasztható nyelvek DVD VIDEO lemezenként eltérőek lehetnek.

Ha egy 4 számjegyű kód jelenik meg, a nyelv kiválasztása a megfelelő kód beírásával történik. A választható kódokat lásd a 73. oldalon, a „A választható nyelvek ködlistája” című fejezetben.

◆ **DVD-VR lemez lejátszása közben**
Válassza ki az „ON” beállítást.

◆ **DATA (adat) CD (DivX videó) vagy DATA DVD (DivX videó) lejátszása közben**

Válassza ki a megfelelő nyelvet.

A szinkronfelirat kikapcsolása

A 2. lépésben válassza ki az „OFF” beállítást.

Megjegyzések

- A lejátszott DVD VIDEO lemeztől függően előfordulhat, hogy a többnyelvű szinkronfeliratozással ellátott DVD-lemezen nem választható ki a szinkronfelirat. Esetenként a szinkronfeliratot nem lehet kikapcsolni.
- A szinkronfelirat csak akkor választható ki, ha a DivX videofájl „.AVI” vagy „.DIVX” kiterjesztéssel rendelkezik, és az adott fájl tartalmaz szinkronfelirat információkat.
- Ha a lemez műsorát bekapcsolt szinkronfelirattal nézi, a szinkronfelirat eltűnhet, amikor megnyomja a FAST PLAY vagy a SLOW PLAY gombot.

A lejátszott kép beállítása

(CUSTOM PICTURE MODE) **DVDVideo**

DVDVR VCD DATA CD DATA DVD

DVD, VIDEO CD vagy JPEG formátumú DATA (adat) CD/DATA DVD, illetve DivX videofájlok tartalmazó DATA CD/DATA DVD lejátszása közben a készülék videó kimenőjelének szabályozásával az egyéni igényeinek megfelelően állíthatja be a képminőséget. Válassza ki azt a beállítást, mely legjobban megfelel a nézett műsornak. Ha a „MEMORY” funkciót választja ki, a kép egyes jellemzői (szín, fényerő, stb.) külön-külön is beállíthatók.

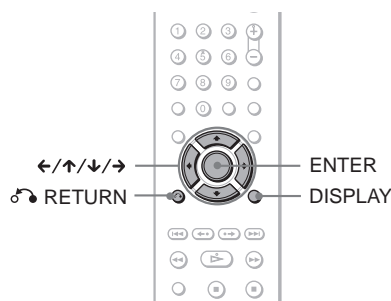

1 Lejátszás közben nyomja meg a **DISPLAY** gombot (JPEG formátumú **DATA (adat) CD/DATA DVD** lejátszása közben, nyomja meg kétszer).

A vezérlőmenü megjelenik.

2 A **↑/↓** gombbal válassza ki a  **(CUSTOM PICTURE MODE)** ikont, majd nyomja meg az **ENTER** gombot.

A „CUSTOM PICTURE MODE” menü tartalma megjelenik.

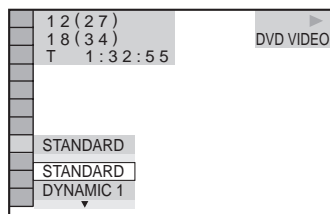

3 A \uparrow/\downarrow gombbal válassza ki a kívánt beállítást.

A gyári beállítást aláhúzás jelöli.

- STANDARD: normál üzemmód.
- DYNAMIC 1: a sötét árnyalatok fokozásával telítettebb, dinamikusabb képet állít elő.
- DYNAMIC 2: a képkontraszt és a színintenzitás további növelésével a DYNAMIC1-nél is dinamikusabb képet állít elő.
- CINEMA 1: a fekete jelszint erősítésével a sötét területek részletgazdagságát fokozza.
- CINEMA 2: a fehér árnyalatok világosabbak, a sötétek gazdagabbak lesznek, és a szinkontraszt fokozódik.
- MEMORY: a kép részletesebb beállítása.

4 Nyomja meg az ENTER gombot.

A kiválasztott beállítás érvénybe lép.

Hasznos tudnivaló

Ha mozifilmet néz, javasoljuk a „CINEMA 1” vagy „CINEMA 2” beállítás használatát.

A képjellemzők beállítása „MEMORY” üzemmódban

A kép egyes jellemzői külön-külön is beállíthatók.

- PICTURE: a kontraszt beállítása
- BRIGHTNESS: a fényerő beállítása
- COLOR: a színmélység módosítása
- HUE: a színegyensúly módosítása

1 „A lejátszott kép beállítása” című fejezet 3. lépésében válassza ki a „MEMORY” funkciót és nyomja meg az ENTER gombot.

A „PICTURE” beállító skála megjelenik.



2 A \leftrightarrow gombbal állítsa be a kontrasztot.

Ha a beállítás tárolása nélkül az előző vagy a következő képjellemzőre kíván ugrani, nyomja meg a \uparrow/\downarrow gombot.

3 Nyomja meg az ENTER gombot.

A beállítást tárolja a készülék és megjelenik a „BRIGHTNESS” beállító skála.

4 A 2. és 3. lépés megismétlésével állítsa be a „BRIGHTNESS”, „COLOR” és „HUE” képjellemzőt.

A kijelzések kikapcsolása

Nyomja meg a  RETURN vagy a DISPLAY gombot.

A képkontúrok kiemelése (SHARPNESS)

DVDVideo DVDVR VCD DATA CD

DATA DVD

Ezzel a funkcióval kiemelheti a tévéképernyőn megjelenő alakok körvonalait.

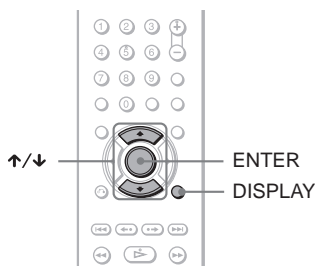

- 1 Lejátszás közben nyomja meg a **DISPLAY** gombot (JPEG formátumú **DATA (adat) CD/DATA DVD** lejátszásakor nyomja meg kétszer).

A vezérlőmenü megjelenik.

- 2 A **↑/↓** gombbal válassza ki a  **(SHARPNESS)** ikont, majd nyomja meg az **ENTER** gombot.

A „SHARPNESS” menü tartalma megjelenik.

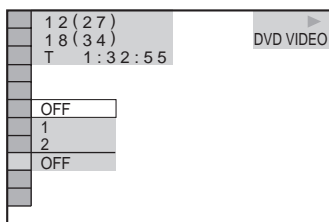

- 3 A **↑/↓** gombbal válassza ki a **kiemelés szintjét**.

- 1: a körvonalak kiemelése.
- 2: a körvonalak kiemelése az „1”-nél nagyobb mértékben.

- 4 **Nyomja meg az ENTER gombot.**

A kiválasztott beállítás érvénybe lép.

- A „SHARPNESS” beállítás kikapcsolása**

A 3. lépésben válassza az „OFF” beállítást.

MP3 audio zeneszámok és JPEG képek lejátszása

Néhány szó az MP3 audio zeneszámokról és a JPEG képfájlokról

Az MP3 egy olyan szabványos hangtömörítési technológia, mely megfelel az ISO/IEC MPEG előírásoknak. A JPEG egy, a digitális képek tömörítésére szolgáló eljárás neve. Ezzel a készülékkel lejátszhatja az MP3 zeneszámokat és JPEG képfájlokat tartalmazó DATA CD/DATA DVD lemezeket.

A készülékkel lejátszható DATA CD/DATA DVD-lemezekről

MP3 (MPEG-1 Audio Layer III) és JPEG formátumú DATA CD (CD-ROM/CD-R/CD-RW), illetve DATA DVD (DVD-ROM/DVD+RW/DVD+R/DVD-RW/DVD-R) lemezeket játszhat le. A készülék csak akkor ismeri fel a műsorszámokat (vagy fájlokat), ha a lemezt az ISO 9660 1-es, 2-es szint szerinti vagy Joliet (CD-lemezek), illetve UDF (Univerzális Lemez Formátum, DVD-lemezek esetén) formátumban vették fel. A felvételi formátum részleteit lásd a CD-R/CD-RW felvevő készülék vagy a felvevő szoftver (nem tartozék) kezelési útmutatójában.

Megjegyzés

Ez a készülék nem tudja lejátszani a Packet Write formátumú DATA CD/DATA DVD-lemezek bizonyos típusait.

A készülékkel lejátszható MP3 audio műsorszámok vagy JPEG képfájlok

A készülék az alábbi műsorszámok és fájlok lejátszására képes:

- az „MP3” kiterjesztéssel rendelkező MP3 audio műsorszámok
- a „JPEG” vagy „JPG” kiterjesztéssel rendelkező JPEG képfájlok
- a DCF* formátumnak megfelelő JPEG képfájlok.

* „Design rule for Camera File system”: a Japán Elektronikai és Informatótechnológiai Szövetség (JEITA) által előírt, a digitális fényképezőgépekre vonatkozó képszabvány elnevezése.

Megjegyzések

- A lejátszó bármilyen „MP3”, „JPG” vagy „JPEG” kiterjesztéssel ellátott adatot lejátszik, még akkor is, ha azok nem MP3 vagy JPEG formátumúak. Az ilyen adatok lejátszása hangos zajt eredményezhet, mely károsíthatja a hallását vagy hangsugárzó rendszerét.
- Ezzel a lejátszóval nem lehet lejátszani az mp3PRO formátumú fájlokat.
- Előfordulhatnak olyan JPEG fájlok, melyeket ezzel a lejátszóval nem lehet lejátszani.
- Nem játszhatók le azok az MP3 audio műsorszámok és JPEG képfájlok, melyek olyan DATA CD/DATA DVD-lemezeken találhatóak, melyek DivX videofájlokat is tartalmaznak.

Az albumok, műsorszámok és fájlok lejátszási sorrendje

Az albumok lejátszási sorrendje a következő:

◆ A lemez adatstruktúrája

1. szint 2. szint 3. szint 4. szint 5. szint

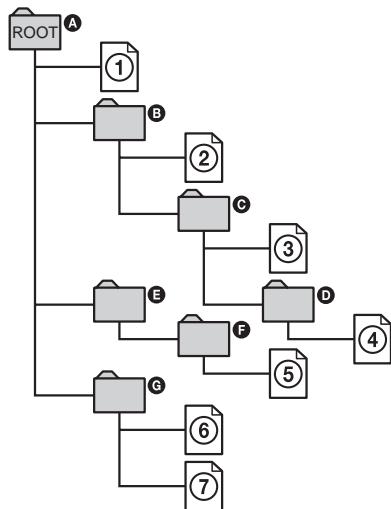

Ha behelyez egy DATA CD/DATA DVD-lemezt és megnyomja a \triangleright gombot, a sorszámozott műsorszámokat (vagy fájlokat) a készülék ①-től ⑦-ig játssza le. Az aktuális albumban található almappák/műsorszámok (vagy fájlok) elsőbbséget élveznek a struktúra többi albumával szemben. (Példa: a **D** album a **C** album almappája, ezért a ④-es műsorszám az ⑤-ös előtt lesz lejátszva.)

Ha megnyomja a MENU gombot, az albumok listája jelenik meg (49. oldal), és az albumok az alábbi sorrendbe rendeződnek:

A → **B** → **C** → **D** → **F** → **G**.

A műsorszámot (vagy fájlt) nem tartalmazó albumok (pl. **E**) nem jelennek meg a listában.

Hasznos tudnivalók

- Ha műsorszámnevek/fájlnévek elejéhez sorszámozottakat ír (pl. 01, 02, 03 stb.) a lemez műsorszámainak felírásakor, a készülék a számok sorrendjében játssza le a műsorszámokat vagy a fájlokat.
- Mivel a bonyolult fastruktúrával rendelkező lemezek lejátszásának megkezdése hosszabb időt vesz igénybe, ezért javasoljuk, hogy két szintnél bonyolultabb hierarchiát ne hozzon létre.

Megjegyzések

- A DATA CD/DATA DVD-lemezt létrehozó szoftvertől függően előfordulhat, hogy a lejátszási sorrend eltér a fentebb leírttól.
- A fenti lejátszási sorrend módosulhat, ha az egyes albumok több mint 200 albumot és 300 fájlt/műsorszámot tartalmaznak.
- A lejátszó maximum 200 albumot képes felismerni (a készülék csak az albumokat tartja nyilván, beleértve az MP3 audio műsorszámokat vagy JPEG képeket nem tartalmazó albumokat is). A készülék nem játssza le az első 200 album utáni albumok műsorszámait.
- A lejátszás előkészítése hosszabb időt vehet igénybe, amikor a készülék a következő vagy egy másik albumra ugrik.

MP3 audio zeneszámok és JPEG képek lejátszása

DATA CD **DATA DVD**

A DATA CD (CD-ROM/CD-R/CD-RW) illetve DATA DVD (DVD-ROM/DVD+RW/DVD+R/DVD-RW/DVD-R) lemezekre felvett MP3 audio műsorszámokat vagy JPEG fájlokat játszhatja le ezzel a készülékkel.

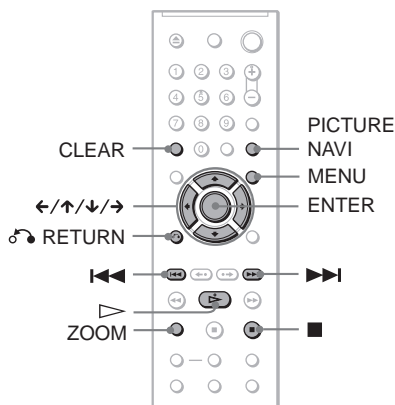

Hasznos tudnivaló

MP3 audio műsorszámok lejátszása közben ellenőrizheti a lemez információit (35. oldal).

Megjegyzések

- A KODAK Picture CD formátumú fotó DATA CD-lemezt a készülék a behelyezés után automatikusan lejátszza.
- Ha a DATA CD/DATA DVD-lemezen nincsenek MP3 audio műsorszámok vagy JPEG képfájlok, a „No audio data” vagy a „No image data” felirat jelenik meg a képernyőn.

Album kiválasztása

1 Nyomja meg a MENU gombot.

Megjelenik a lemezre felvett albumok listája.

Az éppen lejátszott album neve kiemelve jelenik meg.



2 Válassza ki a kívánt albumot a ↑/↓ gombbal.

3 Nyomja meg a ▷ gombot.

A lejátszás a kiválasztott album műsor-számaival kezdődik.

Az MP3 audio műsorszámok kiválasztását lásd az „MP3 audio műsorszám kiválasztása” c. részben a 49. oldalon.

A JPEG képfájlok kiválasztását lásd a „JPEG képfájl kiválasztása” c. részben az 50. oldalon.

A lejátszás leállítása

Nyomja meg a ■ gombot.

Ugrás a következő vagy az előző oldalra

Nyomja meg a → vagy a ← gombot.

A kijelzés kikapcsolás

Nyomja meg ismételten a MENU gombot.

💡 Hasznos tudnivaló

A „MODE (MP3, JPEG)” menüpont megfelelő beállításával (51. oldal) a kiválasztott albumból kiválogathatja csak az MP3 műsorszámokat, csak a JPEG képfájlokat vagy mindkettőt.

MP3 műsorszám kiválasztása

1 Az „Album kiválasztása” című fejezet 2. lépése után nyomja meg az ENTER gombot.

Megjelenik az albumban lévő műsor-számok listája.

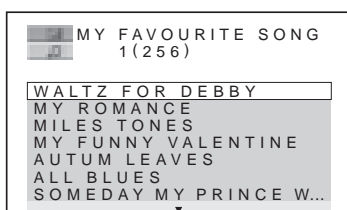

2 Válassza ki a kívánt műsorszámot a ↑/↓ gombbal, majd nyomja meg az ENTER gombot.

A lejátszás a kiválasztott műsorszámotól kezdődik el.

A lejátszás leállítása

Nyomja meg a ■ gombot.

Ugrás a következő vagy az előző oldalra

Nyomja meg a → vagy a ← gombot.

Visszakapcsolás az előző kijelzésre

Nyomja meg a ↶ RETURN gombot.

A következő vagy az előző MP3 audio műsorszám lejátszása

Nyomja meg a ►► vagy a ◀◀ gombot lejátszás közben. Ha az aktuális album utolsó műsorszámának elérésekor megnyomja a ►► gombot, a készülék a következő album első műsorszámára ugrik.

Az album első műsorszámának elérésekor azonban a ◀◀ gombbal nem lehet az előző albumra ugrani. Ha az előző albumra szeretne visszalépni, válassza ki azt az album listából.

JPEG képfájl kiválasztása

1 Az „Album kiválasztása” című fejezet 2. lépése után nyomja meg a PICTURE NAVI gombot.

Az albumban lévő képfájlok 16 kis-méretű (index) képen jelennek meg. Jobb oldalon megjelenik a görgetősáv.

1	2	3	4
5	6	7	8
9	10	11	12
13	14	15	16

A további képek megjelenítéséhez válassza ki az alsó képeket, majd nyomja meg a ↓ gombot. Ha az előző képre kíván visszakapcsolni, válassza ki a felső képeket, és nyomja meg a ↑ gombot.

2 Válassza ki a megnézni kívánt képet a ←/↑/↓/→ gombokkal, majd nyomja meg az ENTER gombot.

A kiválasztott kép megjelenik.
Példa

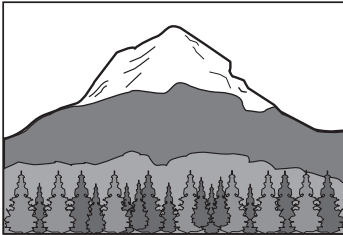

A következő vagy az előző JPEG kép megjelenítése

Képlejátszás közben nyomja meg a ← vagy a → gombot. Ha az aktuális album utolsó képének elérésekor megnyomja a → gombot, a készülék a következő album első képére ugrik.

Az album első képének elérésekor azonban a ← gombbal nem lehet az előző albumra ugrani. Ha az előző albumra szeretne vissza-lépni, válassza ki azt az album listából.

A JPEG kép elforgatása

Amíg a kép a képernyőn látható, nyomja meg a ↑/↓ gombot. A ↑ gomb minden megnyomásakor a kép 90 fokkal elfordul, az óramutató járásával ellentétes irányba.

A CLEAR gombbal visszakapcsolhat a normál nézetre. Ha a ←/→ gombbal a következő vagy az előző képre ugrik, a készülék visszakapcsol normál nézetre.

Példa: ha egyszer megnyomja a ↑ gombot.

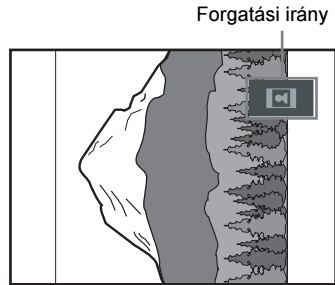

A JPEG kép nagyítása (ZOOM)

Amíg a kép a képernyőn látható, nyomja meg a ZOOM gombot. A kép mérete maximum az eredeti méret négyszeresére növelhető, és a kép a ←/↑/↓/→ gombokkal mozgatható.

A CLEAR gombbal visszakapcsolhat a normál nézetre.

◆Ha egyszer nyomja meg (×2)

A kép az eredeti méret kétszeresére növekszik.

◆Ha kétszer nyomja meg (×4)

A kép az eredeti méret négyszeresére növekszik.

A JPEG képlejátszás leállítása

Nyomja meg a ■ gombot.

🔧 Hasznos tudnivalók

- JPEG képek lejátszása közben lehetősége van az „INTERVAL” (52. oldal), „EFFECT” (53. oldal) és a „SHARPNESS” (46. oldal) paraméter beállítására.
- Ha a „MODE (MP3, JPEG)” menüpontban az „IMAGE (JPEG)” opciót választja (51. oldal), a JPEG képeket az MP3 audiofájlok lejátszása nélkül tekintheti meg.
- A kép elkészítésének dátuma a vezérlőmenü „DATE” mezője mellett jelenik meg (11. oldal). A digitális fényképezőgép típusától függően előfordulhat, hogy a dátum nem jelenik meg.

Megjegyzés

A PICTURE NAVI gomb nem működik, ha a „MODE (MP3, JPEG)” menüpontban az „AUDIO (MP3)” opciót választotta ki (51. oldal).

JPEG képek lejátszása diavetítésként

DATA CD DATA DVD

A DATA CD vagy DATA DVD lemezre felvett JPEG képeket diavetítés formájában is megtekintheti.

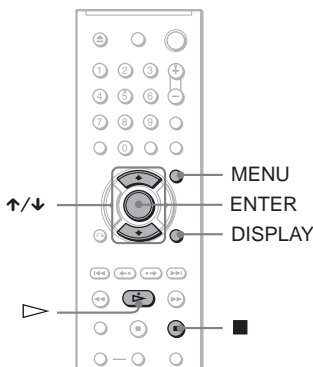

1 Nyomja meg a MENU gombot.

Megjelenik a DATA CD/DATA DVD lemezre felvett albumok listája.



2 Válasszon albumot a ↑/↓ gombbal.

3 Nyomja meg a ▷ gombot.

A kiválasztott albumban lévő JPEG képek automatikus lejátszása megkezdődik.

A lejátszás leállítása

Nyomja meg a ■ gombot.

Megjegyzések

- Ha megnyomja a ↑/↓ vagy a ZOOM gombot, a diavetítés leáll. A diavetítés folytatásához nyomja meg a ▷ gombot.

- Ez a funkció nem működik, ha a „MODE (MP3, JPEG)” menüpontban az „AUDIO (MP3)” opció választotta ki (51. oldal).

Hanggal kiegészített diavetítés (MODE (MP3, JPEG))

Ha a JPEG képeket és az MP3 műsorszámokat közös albumba helyezi, a diavetítést audio műsorszámokkal kísérheti.

1 Nyomja meg a DISPLAY gombot állj üzemmódban.

A vezérlőmenü megjelenik.

2 Válassza ki a (MODE (MP3, JPEG)) menüpontot a ↑/↓ gombbal, majd nyomja meg az ENTER gombot. Megjelenik a „MODE (MP3, JPEG)” menü tartalma.

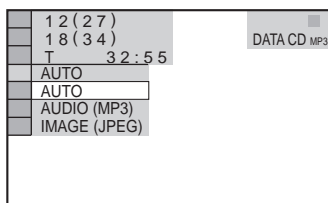

3 Válassza ki az „AUTO” (alap) beállítást a ↑/↓ gombbal, majd nyomja meg az ENTER gombot.

- AUTO: Az azonos albumban lévő JPEG képek és MP3 audio műsorszámok lejátszása, diavetítés formájában.
- AUDIO (MP3): Csak az MP3 műsorszámok folyamatos lejátszása.
- IMAGE (JPEG): Csak a JPEG képek lejátszása diavetítésként.

4 Nyomja meg a MENU gombot.

Megjelenik a DATA CD/DATA DVD lemezre felvett albumok listája.



5 Válassza ki a JPEG képeket és MP3 audio műsorszámokat egyaránt tartalmazó albumot a \uparrow/\downarrow gombbal.

6 Nyomja meg a \triangleright gombot.
A hangos diavetítés megkezdődik.

Hasznos tudnivalók

- Ha az albumon belüli MP3 műsorszámokat és JPEG képfájlokat szeretné ismételtlen lejátszani, indítsa el az MP3 audio műsorszámok vagy az album ismételt lejátszását, ha a „MODE (MP3, JPEG)” menüpont „AUTO” beállítását választotta ki. Lásd az „Ismételt lejátszás (ismétlés)” c. részt (29. oldal) az ismétlési funkció használatára vonatkozóan.
- A kiválasztott üzemmódtól függetlenül, a készülék maximum 200 albumot képes nyilvántartani. Ha az AUTO beállítást választja ki, a lejátszó minden albumban maximum 300 MP3 és 300 JPEG fájlt tud felismerni. Ha az „AUDIO (MP3)” vagy az „IMAGE (JPEG)” beállítást választja ki, a lejátszó minden albumban maximum 600 MP3 vagy 600 JPEG fájlt tud felismerni.

Megjegyzések

- Ez a funkció nem használható, ha az MP3 műsorszámok és a JPEG képek nem ugyanabban az albumban találhatók.
- Ha a JPEG képfájlok vagy az MP3 műsorszámok lejátszási ideje hosszabb, mint a másik típusé, a hosszabbik fájl típus lejátszása kép vagy hang nélkül folytatódik.
- Ha a nagyméretű MP3 műsorszámot és JPEG képet játszik le egyszerre, hangkiesés fordulhat elő. Javasoljuk, hogy 128 kbps-os vagy ennél kisebb bitsűrűségű MP3 állományokat hozzon létre. Ha még ekkor is hangkiesés tapasztalható, csökkentse a JPEG fájl méretét.

A diavetítés időtartamának beállítása (INTERVAL)

Beállíthatja az egyes képek vetítési idejét.

1 JPEG fájl megtekintése közben, vagy ha a lejátszó állj üzemmódban van, nyomja meg kétszer a DISPLAY gombot.

A vezérlőmenü megjelenik.

2 Válassza ki az  (INTERVAL) menüpontot a \uparrow/\downarrow gombbal, majd nyomja meg az ENTER gombot.

Megjelenik az „INTERVAL” menü tartalma.

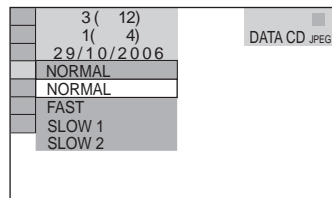

3 Válasszon beállítást a \uparrow/\downarrow gombbal.

Az alapbeállítást aláhúzás jelöli.

- NORMAL: A vetítési időtartam 6–9 másodperc.
- FAST: a vetítési időtartam rövidebb, mint a NORMAL beállítás esetén.
- SLOW 1: a vetítési időtartam hosszabb, mint a NORMAL beállítás esetén.
- SLOW 2: a vetítési időtartam hosszabb, mint a SLOW 1 beállítás esetén.

4 Nyomja meg az ENTER gombot.

Megjegyzés

Lehetnek olyan JPEG fájlok, különösen a progresszív tömörítésű JPEG fájlok vagy a 3 000 000 pixelnél nagyobb JPEG fájlok, melyek megjelenítési ideje hosszabb a többinél, ezért a vetítési idő meghaladhatja az Ön által kiválasztott értéket.

Képhatás beállítása a diavetítéshez (EFFECT)

Kiválaszthatja azt a képátmenet hatást, mely szerint a képek megjelennek a diavetítés folyamán.

1 JPEG fájl megtekintése közben, vagy ha a lejátszó állj üzemmódban van, nyomja meg kétszer a DISPLAY gombot.

2 Válassza ki az  (EFFECT) menüpontot a \uparrow/\downarrow gombbal, majd nyomja meg az ENTER gombot.

Megjelenik az „EFFECT” menü tartalma.

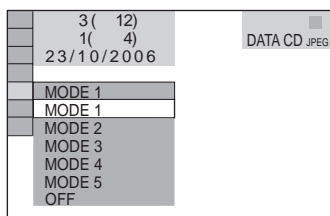

3 Válassza ki a megfelelő beállítást a \uparrow/\downarrow gombbal.

Az alapbeállítást aláhúzás jelöli.

- MODE 1: a kép felülről beúszva jelenik meg.
- MODE 2: a kép balról jobbra beúszva jelenik meg.
- MODE 3: a kép a képernyő közepéről nyílik ki.
- MODE 4: a képek a fenti három képhatás véletlenszerű váltogatásával jelennek meg.
- MODE 5: a következő kép az előző kép fölé úszik.
- OFF: a funkció kikapcsolva.

4 Nyomja meg az ENTER gombot.

Néhány szó a DivX videofájlokról

A DivX® egy a DivX, Inc. által kifejlesztett videó tömörítési technológia. Ez a készülék hivatalos, DivX® igazolással ellátott termék. Ez a készülék alkalmas DivX videofájlok tartalmazó DATA CD és DATA DVD-lemezek lejátszására.

DATA CD és DATA DVD-lemezek, melyeket a rendszer le tud játszani

DATA CD (CD-ROM/CD-R/CD-RW) és DATA DVD (DVD-ROM/DVD+RW/DVD+R/DVD-RW/DVD-R) lemezek lejátszása a készüléken a következő feltételek mellett lehetséges:

– Az olyan DATA CD/DATA DVD-lemezek esetén, melyek DivX videofájlok és MP3 audio műsorszámokat vagy JPEG képfájlokat is tartalmaz, a készülék csak a DivX videofájlokat játssza le.

Mindezek mellett, ez a készülék csak az olyan DATA CD-lemezeket játssza le, melyek logikai formátuma megfelel az ISO 9660 1. és 2. szintjének vagy a Joliet-nek. DATA DVD-lemezek esetén az Universal Disk Format (UDF) a követelmény.

Olvassa el a (külön megvásárolható) lemez-meghajtó és a felvevő szoftver használati útmutatóját a felvételi formátumok részleteiről.

Néhány szó a DATA CD és DATA DVD-lemezekben található adatok lejátszási sorrendjéről

Olvassa el a „Az albumok, műsorszámok és fájlok lejátszási sorrendjéről” c. részt a 47. oldalon. Vegye figyelembe, hogy a lejátszási sorrend esetleg nem lesz megfelelően beállítható, egyrészt a DivX videofájl elkészítéséhez használt szoftver miatt, másrészt abban az esetben, ha 200-nál több album és 600-nál több DivX videofájl található a lemezen.

Megjegyzés

Ez a készülék nem tudja lejátszani a Packet Write formátumú DATA CD/DATA DVD-lemezek bizonyos típusait.

A készülék által lejátszható DivX videofájlok

A lejátszó a DivX formátumban rögzített adatok lejátszására képes, melyek kiterjesztése „.AVI” vagy „.DIVX”. A készülék nem játssza le az olyan fájlokat, melyek kiterjesztése ugyan „.AVI” vagy „.DIVX”, de tartalmuk szerint nem DivX videofájlok.

☞ Hasznos tudnivaló

A DATA CD/DATA DVD-lemezekről lejátszható MP3 műsorszámokról és JPEG fájlokról olvassa el „A készülékkel lejátszható DATA CD/DATA DVD-lemezekről” c. részt a 47. oldalon.

Megjegyzések

- Előfordulhat, hogy a DivX videó fájl nem lejátszható, ha két vagy több különböző DivX videó fájlból lett létrehozva.
- A lejátszó nem képes a 720 (szélesség) × 576 (magasság) képméretnél vagy 2 GB fájl méretnél nagyobb DivX videó fájlok lejátszására.
- A DivX videó fájl től függően a kép életlen lehet, és a hangban előfordulhatnak ugrások.
- A lejátszó nem képes egyes, 3 óránál hosszabb időtartamú DivX videó fájlok lejátszására.

DivX videofájlok lejátszása

DATA CD DATA DVD

Ezzel a lejátszóval a DATA CD (CD-ROM/CD-R/CD-RW) és DATA DVD (DVD-ROM/DVD+RW/DVD+R/DVD-RW/DVD-RW) lemezeken található DivX videó fájlok lejátszása lehetséges.

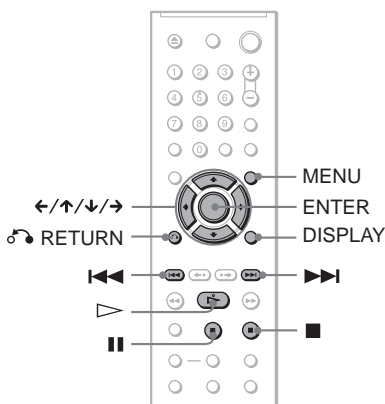

Hasznos tudnivaló

DivX videó fájlok lejátszása közben megtekinthetőek a lemez információk (35. oldal).

Megjegyzések

- Ha a DATA CD/DATA DVD lemezen nem található DivX videó fájl, egy üzenet jelenik meg, mely arról tájékoztat, hogy a lemezt nem lehet lejátszani
- A DivX videó fájlról függően előfordulhat, hogy a kép megakad vagy zavaros. Ebben az esetben javasolt a fájl újbóli rögzítése, ezáltal kisebb bitsűrűséggel. Ha a hang zajos, javasolt az MP3 hangformátum használata. Vegye figyelembe, hogy a rendszer nem tudja értelmezni a WMA (Windows Media Audio) formátumot.
- A DivX videó fájlokhoz használt tömörítési eljárásból adódóan a ▷ (lejátszás) gomb megnyomása és a lejátszás elindulás között egy kis idő telhet el.
- A DivX videó fájlról függően előfordulhat, hogy a kép és a hang nincs szinkronban.

Album kiválasztása

1 Nyomja meg a MENU gombot.

A lemezen található albumok listája jelenik meg. Csak a DivX videó fájl tartalmazó albumok láthatók.

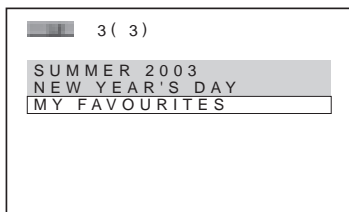

2 A ↑/↓ gombok segítségével válassza ki a lejátszani kívánt albumot.

3 Nyomja meg a ▷ gombot.

A készülék elkezd lejátszani a kiválasztott albumban található fájlokat. Egy DivX videó fájl kiválasztásához olvassa el a „DivX videó fájl kiválasztása” c. részt az 56. oldalon.

A lejátszás megállítása

Nyomja meg a ■ gombot.

A következő vagy előző oldalra lépéshez

Nyomja meg a ← vagy a → gombokat.

A kijelzés be- vagy kikapcsolása

Nyomja meg ismételten a MENU gombot.

DivX videofájl kiválasztása

1 „Az album kiválasztása” c. rész 2. lépése után, nyomja meg az ENTER gombot.

Az albumban található fájlok listája jelenik meg.

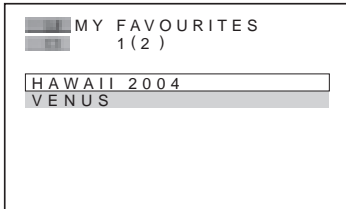

2 A ↑/↓ gombok segítségével válassza ki a fájlt, majd nyomja meg az ENTER gombot.

A kiválasztott fájl lejátszása elkezdődik.

A lejátszás megállítása

Nyomja meg a ■ gombot.

A következő vagy előző oldalra lépéshez

Nyomja meg a ← vagy a → gombot.

Visszatérés az előző képernyőhöz

Nyomja meg a ↶ RETURN gombot.

A következő vagy előző DivX videofájl lejátszása, a fájl lista használata nélkül

Az egy albumban található, következő vagy előző DivX videofájlok kiválasztásához nyomja meg a ►► vagy a ◀◀ gombokat.

A következő album első fájlja úgy is kiválasztható, ha az aktuális album utolsó műsorszámának lejátszás közben megnyomja a ►► gombot. Az előző albumba azonban nem lehet visszalépni a ◀◀ gombbal. Az előző albumba való visszalépéshez, válassza ki az album nevét az album listából.

🔔 Hasznos tudnivaló

Ha a megtekintési alkalmak száma megjelenik, a DivX videofájl annyi alkalommal játszható le, amennyit a szám mutat. A készülék a következő eseményeket számolja:

- a lejátszó kikapcsolása. Ebbe azok az esetek is beleszámítanak, amikor a lejátszó az automatikus kikapcsolás funkció (Auto Power Off) életbe-

- lépésekor kapcsol ki. Ha megállítja a lejátszást, használja a ■ gombot a ■ gomb helyett.
- a lemez tálcá kinyitása.
- másik fájl lejátszása.

Lemezek zárolása

(SZEMÉLYRE SZABOTT SZÜLŐI

LETILTÁS, SZÜLŐI LETILTÁS)

A kívánt lemezt kétféle korlátozással láthatja el:

- Személyre szabott szülői letiltás
A lejátszás korlátozásával megakadályozhatja a nem kívánatos lemezek lejátszását.
- Szülői letiltás
Egyes DVD VIDEO lemezek lejátszása a készüléket kezelő személy életkorának függvényében korlátozható. A jelenetek letiltásra kerülnek, vagy más jelenetekre cserélődnek.

Ugyanazt a jelszót használhatja a szülői letiltás, illetve a személyre szabott szülői letiltás funkciókhoz.

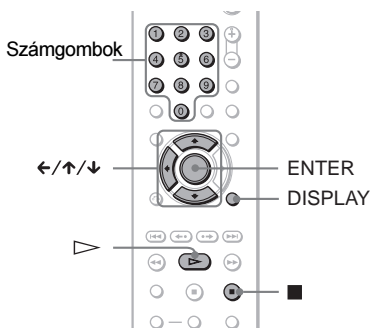

Személyre szabott szülői letiltás

DVD Video VCD CD

A személyre szabott szülői letiltás funkciót akár 40 lemezre is beprogramozhatja. A 41. lemez beprogramozásakor azonban az első lemez beállítása törlődik.

1 Helyezze be a korlátozni kívánt lemezt.

Ha éppen a kívánt lemezt játssza le a készülék, a ■ gombbal állítsa le a lejátszást.

2 Állj üzemmódban nyomja meg a DISPLAY gombot.

A vezérlőmenü megjelenik.

3 A ↑/↓ gombbal válassza ki a (PARENTAL CONTROL) funkciót, majd nyomja az ENTER gombot.

A „PARENTAL CONTROL” menü megjelenik.

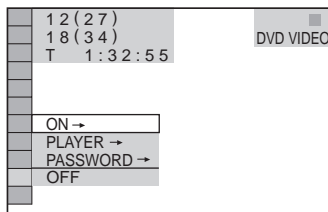

4 A ↑/↓ gombbal válassza ki az „ON →” beállítást, majd nyomja az ENTER gombot.

◆ Ha még nem irt be jelszót:

A képernyőn megjelenik az új jelszó beírására szolgáló menü.

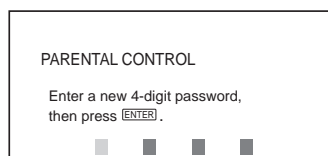

A számgombokkal írja be a négyjegyű jelszó számjegyeit, majd nyomja meg az ENTER gombot. A készülék kéri a beírt jelszó megerősítését.

◆ Ha korábban már beírt egy jelszót:

A készülék kéri az érvényes jelszó beírását.

5 A számgombokkal írja be újból a négyjegyű jelszó számjegyeit, majd nyomja meg az ENTER gombot.

A „Custom parental control is set.” (szülői letiltás funkció beállítva) felirat jelenik meg, és a képernyőn újból a vezérlőmenü lesz látható.

A személyre szabott szülői letiltás funkció kikapcsolása

1 Hajtsa végre a „Személyre szabott szülői letiltás.” fejezetben leírt 1–3. lépéseket.

2 Press ↑/↓ gombbal válassza ki az „OFF →” funkciót, majd nyomja az ENTER gombot.

3 A számgombokkal írja be a jelszó számjegyeit, és nyomja meg az ENTER gombot.

A személyre szabott szülői letiltással ellátott lemez lejátszása

- 1 Helyezze be a jelszóval védett lemezt. Megjelenik a „CUSTOM PARENTAL CONTROL” képernyő.

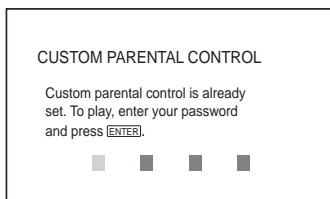

- 2 A számgombokkal írja be a négyjegyű jelszó számjegyeit, majd nyomja meg az ENTER gombot. A készülék készen áll a lejátszásra.

Hasznos tudnivaló

Ha elfelejtette a jelszót, írja be az „199703” hatjegyű kódot a számgombokkal (amikor a „CUSTOM PARENTAL CONTROL” menü a jelszót kéri), majd nyomja meg az ENTER gombot. A készülék kéri egy új négyjegyű jelszó beírását.

Szülői letiltás (korlátozott lejátszás) DVDVideo

Egyes DVD VIDEO lemezek lejátszásának korlátozása a készüléket kezelő személy életkorának függvényében szabályozható. A „PARENTAL CONTROL” (szülői letiltás) funkcióval beállíthatja a kívánt korlátozási szintet.

- 1 Állj üzemmódban nyomja meg a DISPLAY gombot.

A vezérlőmenü megjelenik.

- 2 A \uparrow/\downarrow gombbal válassza ki a  (PARENTAL CONTROL) ikont, majd nyomja az ENTER gombot.

Megjelenik a „PARENTAL CONTROL” menü.

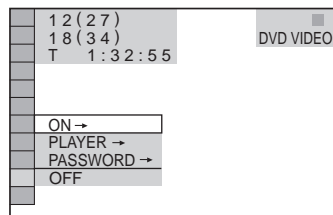

- 3 A \uparrow/\downarrow gombbal válassza ki a „PLAYER →” funkciót, majd nyomja az ENTER gombot.

◆ Ha még nem írt be jelszót:

A képernyőn megjelenik az új jelszó beírására szolgáló menü.

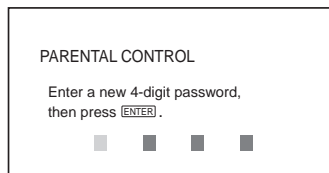

A számgombokkal írja be a négyjegyű jelszó számjegyeit, majd nyomja meg az ENTER gombot.

A készülék kéri a beírt jelszó megerősítését.

◆ Ha korábban már beírt egy jelszót:

A készülék kéri az érvényes jelszó beírását.

- 4 A számgombokkal válassza ki újból a négyjegyű jelszó számjegyeit, majd nyomja meg az ENTER gombot.

A képernyőn megjelenik a korlátozási szint beállítási menü.

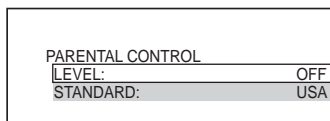

- 5 A \uparrow/\downarrow gombbal válassza ki a „STANDARD” funkciót, majd nyomja meg az ENTER gombot.

A „STANDARD” menü beállítási képernyője megjelenik.

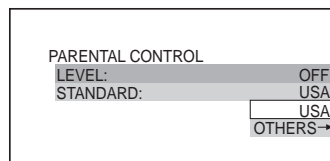

- 6 A \uparrow/\downarrow gombbal válasszon ki egy világrészt a korlátozási szint beállításához, majd nyomja meg az ENTER gombot.

A világrész kiválasztása megtörtént. Ha az „OTHERS →” beállítást választja ki, be kell írnia egy négyjegyű országkódot is a 73. oldalon található táblázatból, a számgombok segítségével.

7 A \uparrow/\downarrow gombbal válassza ki a „LEVEL” funkciót, majd nyomja meg az ENTER gombot.

A „LEVEL” menü beállítási képernyője megjelenik.

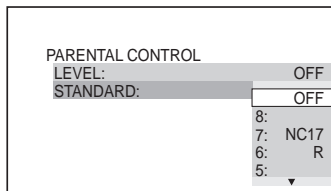

8 A \uparrow/\downarrow gombbal válassza ki a kívánt korlátozási szintet, majd nyomja meg az ENTER gombot.

A szülői letiltás beállítása megtörtént.

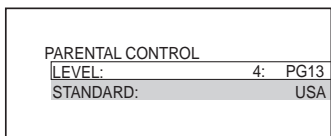

Mínél alacsonyabb értéket állít be, annál szigorúbb a korlátozás.

A szülői letiltás funkció kikapcsolása

A 8. lépésben válassza ki a „LEVEL” funkciót „OFF” beállítását.

A szülői letiltással ellátott lemez lejátszása

- 1 Helyezze be a lemezt és nyomja meg a \triangleright gombot.
Megjelenik a jelszó beírására szolgáló kijelzés.
- 2 A számgombokkal írja be a jelszó négy számjegyét, majd nyomja meg az ENTER gombot.
A készülék megkezdja a lejátszást.

🔑 Hasznos tudnivaló

Ha elfelejtené a jelszót, vegye ki a lemezt és ismételje meg „A készülék használatának korlátozása” című rész 1–3. lépéseit. Amikor a készülék kéri a jelszót, a számgombokkal írja be a „199703” kódot, majd nyomja meg az ENTER gombot. A készülék kéri egy új 4 jegyű jelszó beírását. Miután beírta az új négyjegyű jelszót, cserélje ki a lemezt és nyomja meg a \triangleright gombot. Amikor a készülék kéri a jelszó beírását, írja be az új jelszót.

Megjegyzések

- Ha olyan lemezt játszik le, amelyik nem rendelkezik „Parental Control” (szülői letiltás) funkcióval, a lejátszás ezzel a készülékkel nem korlátozható.
- Bizonyos típusú lemezek lejátszása közben előfordulhat, hogy a lemez kéri a korlátozási szint módosítását. Ilyen esetben írja be a jelszót, és módosítsa a korlátozási szintet. Ha a folytatólagos lejátszási funkció ki van kapcsolva, az előző korlátozási szint lép érvénybe.

A jelszó módosítása

1 Állj üzemmódban nyomja meg a DISPLAY gombot.

A vezérlőmenü megjelenik.

2 A \uparrow/\downarrow gombbal válassza ki a (PARENTAL CONTROL) ikont, majd nyomja az ENTER gombot.

Megjelenik a „PARENTAL CONTROL” menü.

3 A \uparrow/\downarrow gombbal válassza ki a „PASSWORD →” funkciót, majd nyomja az ENTER gombot.

Megjelenik a jelszó beírási képernyő.

4 A számgombokkal válassza ki a négyjegyű jelszó számjegyeit, majd nyomja meg az ENTER gombot.

5 A számgombokkal válassza ki az új négyjegyű jelszó számjegyeit, majd nyomja meg az ENTER gombot.

6 Az új jelszó megerősítéséhez a számgombokkal válassza ki újból a négyjegyű jelszó számjegyeit, majd nyomja meg az ENTER gombot.

Ha téves számjegyet ír be a jelszó beírása közben

Az ENTER gomb megnyomása előtt nyomja meg a \leftarrow gombot és válassza ki a megfelelő számot.

A televízió működtetése a mellékelt távvezérlővel

A mellékelt távvezérlővel az alábbi funkciókat vezérelheti egy Sony tévékészüléken: hangerő, bemenetválasztás és ki-bekapcsolás.

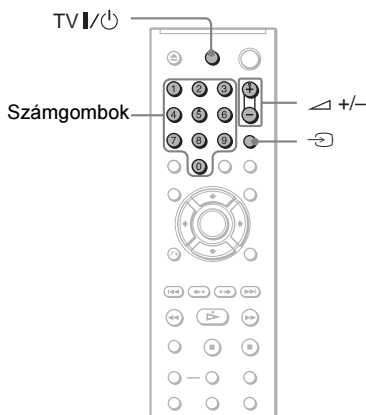

A tévékészülék vezérlésére az alábbi gombok szolgálnak.

Ezzel a gombbal	Ezt a műveletet hajthatja végre
TV I/⏻	A tévékészülék be- vagy kikapcsolása
⏮ (hangerő) +/-	A tévékészülék hangerejének beállítása
⏪ (TV/vidéo)	A bemenet kiválasztása a tévékészüléken (tv/külső műsorforrás)

Megjegyzés

A csatlakoztatott tévékészülék típusától függően előfordulhat, hogy a távvezérlő egyes gombjaival a tévékészülék nem vezérelhető.

Más gyártmányú tévékészülék vezérlése a távvezérlővel

A mellékelt távvezérlővel egy nem Sony gyártmányú tévékészüléken is vezérelheti az alábbi funkciókat: hangerő, bemenetválasztás és ki/bekapcsolás

Ha az Ön készülékének gyártmánya szerepel az alábbi listában, állítsa be a megfelelő gyártói kódot.

1 Tartsa nyomva a TV I/⏻ gombot, és a számgombokkal írja be a tévékészülék gyártói kódját (lásd a táblázatot).

2 Engedje el a TV I/⏻ gombot.

A vezérelhető tévékészülékek kódszámai

Ha az adott gyártmány sorában több kódszám is szerepel, próbálja ki egymás után mindet, amíg a megfelelőt meg nem találja.

Gyártó	Kódszám
Sony	01 (gyári beállítás)
Aiwa	01 (gyári beállítás)
Grundig	11
Hitachi	24
JVC	33
LG	06
Loewe	06
Panasonic	17, 49
Philips	06, 08
Samsung	06, 71
Sanyo	25
Sharp	29
Thomson	43
Toshiba	38

Megjegyzések

- Ha kicseréli az elemeket a távvezérlőben, automatikusan a gyári beállítás szerinti kódszám lép érvénybe. Írja be újból a megfelelő kódszámot.
- A csatlakoztatott tévékészülék típusától függően előfordulhat, hogy a távvezérlő egyes gombjaival a tévékészülék nem vezérelhető.

Az alapbeállítások menüje

Az alapbeállítások menüjében elvégezheti a készülék alapvető működéséhez szükséges beállításokat, a kép- és hangminőség beállítását stb. Kiválaszhatja a szinkronfeliratozás és a képernyőmenü nyelvét, stb.

Az egyes funkciók beállításának módját lásd a 62–66. oldalon.

Megjegyzés

Az alapbeállításokkal szemben a lemezen tárolt lejátszási beállítások elsőbbséget élveznek, ezért előfordulhat, hogy az alább leírt funkciók nem mindegyike használható.

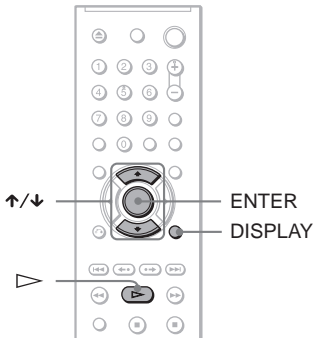

1 Állj üzemmódban nyomja meg a DISPLAY gombot.

A vezérlőmenü megjelenik.

2 A ↑/↓ gombbal válassza ki a (SETUP) ikont, és nyomja meg az ENTER gombot.

A „SETUP” menü megjelenik.

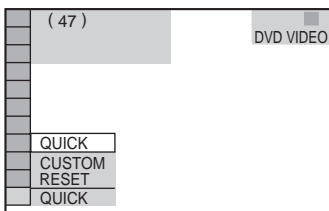

3 A ↑/↓ gombbal válassza ki a „CUSTOM” almenüt és nyomja meg az ENTER gombot.

Az alapbeállítási képernyő megjelenik.

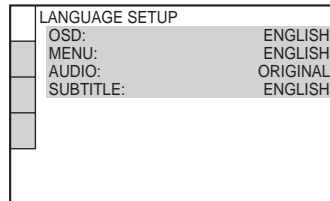

4 A ↑/↓ gombbal válassza ki a kívánt főmenüt: „LANGUAGE SETUP”, „SCREEN SETUP”, „CUSTOM SETUP” vagy „AUDIO SETUP”. Ezután nyomja meg az ENTER gombot.

A kiválasztott főmenü megjelenik.
Példa: „SCREEN SETUP”

Kiválasztott menü

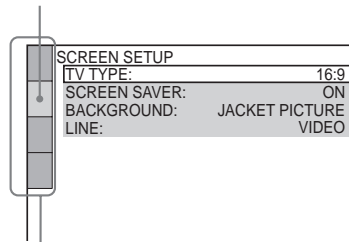

Főmenük

5 A ↑/↓ gombbal válassza ki a kívánt funkciót, majd nyomja meg az ENTER gombot.

Megjelennek a kiválasztott funkció beállítható értékei.

Példa: „TV TYPE”

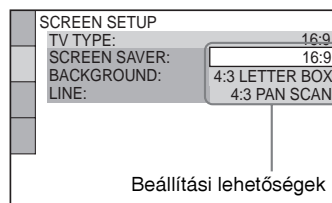

Beállítási lehetőségek

6 A \uparrow/\downarrow gombbal válassza ki a kívánt beállítást, majd nyomja meg az ENTER gombot.

A kiválasztás megtörtént és a beállítás befejeződött.

Példa: „4:3 PAN SCAN”

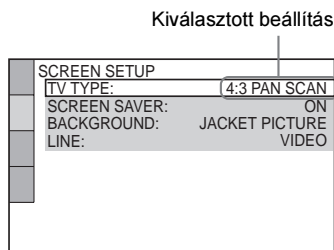

A gyorsbeállítási funkció bekapcsolása

Ha a 3. lépésben a „QUICK” funkciót választja ki, a lejtáshó gyorsbeállítási üzemmódba kapcsol. Az alapbeállítások végrehajtásához kövesse a gyorsbeállítást leíró fejezet utasításait az 5. lépéstől kezdve (19. oldal).

A „SETUP” menü összes paraméterének visszaállítása a gyári értékre

- 1 A 3. lépésben válassza ki a „RESET” funkciót, és nyomja meg az ENTER gombot.
- 2 A \uparrow/\downarrow gombbal válassza ki a „YES” beállítást
A beállítási művelet leállításához és a vezérlőmenühöz való visszatéréshez kiválaszthatja a „NO” beállítást is.
- 3 Nyomja meg az ENTER gombot.
A 62–66. oldalon felsorolt összes beállítás visszakapcsol a gyári értékre. A gyári beállításra történő visszaállítás közben – amely néhány másodpercet igénybe vehet – ne nyomja meg a \mathbb{I}/ON gombot.

A kijelzések és a hang nyelvének kiválasztása

(LANGUAGE SETUP)

A „LANGUAGE SETUP” menüben számos nyelv közül választhatja ki azt, amely a képernyő kijelzések és a műsor hangja számára a legmegfelelőbb Önnek.

Az alapbeállítási menüben válassza ki a „LANGUAGE SETUP” főmenüt. A beállítások végrehajtásának módját lásd „Az alapbeállítások menüjének használata” című fejezetben (61. oldal).

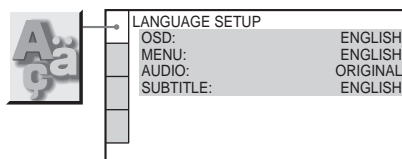

◆ OSD (képernyő kijelzés)

A képernyő kijelzések nyelvének kiválasztása.

◆ MENU (csak DVD VIDEO esetében)

A lemezmenü nyelvének kiválasztására szolgál.

◆ AUDIO (csak DVD VIDEO esetében)

A műsor nyelvének kiválasztására szolgál. Az „ORIGINAL” beállítás kiválasztása esetén a lemezen fő nyelvként kijelölt nyelv kap elsőbbséget.

◆ SUBTITLE (csak DVD VIDEO esetében)

A DVD VIDEO lemezre felvett szinkronfelirat nyelvének kiválasztására szolgál. Ha az „AUDIO FOLLOW” beállítást választja ki, a szinkronfelirat nyelve meg fog egyezni a műsor nyelvével.

🔧 Hasznos tudnivaló

Ha az „OTHERS →” beállítást választja ki a „MENU”, a „SUBTITLE” vagy az „AUDIO” menüben, válassza ki a kívánt nyelvet a listából a számgombokkal (73. oldal).

Megjegyzés

Ha olyan nyelvet választ ki a „MENU”, „SUBTITLE” vagy „AUDIO” menüben, amelyek a DVD VIDEO lemezen nem található meg, a készülék automatikusan kiválaszt egyet a lemezen rendelkezésre álló nyelvek közül.

A kép paramétereinek beállítása (SCREEN SETUP)

Válassza ki a csatlakoztatott tévékészüléknek megfelelő beállítást.

Az alapbeállítási menüben válassza ki a „SCREEN SETUP” főmenüt. A beállítások végrehajtásának módját lásd „Az alapbeállítások menüjének használata” című fejezetben (61. oldal). A gyári beállítási értéket aláhúzás jelzi.

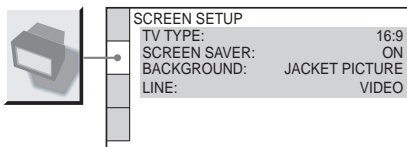

◆ TV TYPE

A csatlakoztatott tévékészülék képernyőtípusának beállítása (4:3 normál vagy szélesvásznú).

16:9	Válassza ki ezt a beállítást, ha szélesképernyős tévét vagy szélesvásznú üzemmóddal ellátott készüléket csatlakoztatott.
4:3 LETTER BOX	Válassza ki ezt a beállítást, ha hagyományos 4:3 képernyős tévékészüléket csatlakoztatott. Szélesvásznú műsor lejátszása során fekete csík jelenik meg a képernyő alsó és felső részén.
4:3 PAN SCAN	Válassza ki ezt a beállítást, ha hagyományos 4:3 képernyős tévékészüléket csatlakoztatott. A szélesvásznú műsorok a teljes képernyőn láthatók, de a kép széleit levágja a készülék.

16:9

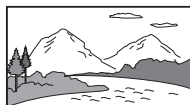

4:3 LETTER BOX



4:3 PAN SCAN

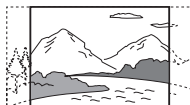

Megjegyzés

A lejátszott DVD-lemeztől függően előfordulhat, hogy a készülék a „4:3 PAN SCAN” üzemmód helyett automatikusan „4:3 PAN SCAN” üzemmódba kapcsol, és fordítva.

◆ SCREEN SAVER

Ha a lejátszót több mint 15 percig szünet vagy állj üzemmódban hagyja, illetve ha a készülék 15 percig audio CD vagy DATA (adat) CD/DATA DVD (MP3 audio) lejátszási üzemmódban működik, a képernyő károsodásának (beégés) megelőzése érdekében képernyővédő automatikusan bekapcsol. A képernyővédő kikapcsolásához nyomja meg a gombot.

<u>ON</u>	A képernyővédő bekapcsolása.
OFF	A képernyővédő kikapcsolása.

◆ BACKGROUND

Az állj üzemmódban, illetve audio CD vagy DATA (adat) CD/DATA DVD (MP3 audio) lejátszás közben megjelenő tévéképernyő háttérszínének vagy háttérképének beállítására szolgál.

<u>JACKET PICTURE</u>	A lemezborító jelenik meg háttérképként (állókép), ha a lemezborító képét felvették a lemezre (CD-EXTRA, stb.). Ha a lemezen nincs rajta a lemezborító képe, a „GRAPHICS” kép jelenik meg.
GRAPHICS	A készülék memóriájában tárolt grafikus kép megjelenítése háttérképként.
BLUE	Kék háttérszín.
BLACK	Fekete háttérszín.

◆ LINE

Válassza ki a lejátszó hátoldalán található LINE (RGB)-TV csatlakozón megjelenő kimenőjel típusát.

<u>VIDEO</u>	Videó jelkimenet.
S VIDEO	S-videó jelkimenet.
RGB	RGB jelkimenet.

Megjegyzések

- Ha a tévékészülék nem kompatibilis az S-videó vagy RGB jelekkel, a képernyőn akkor sem jelenik meg műsor, ha az „S VIDEO” menüpont „RGB” beállítását választja. Olvassa el a televízió kezelési útmutatóját is.
- Ha a tévékészüléken csak egyetlen SCART (EURO AV) aljzat található, ne válassza ki az „S VIDEO” beállítást.

Egyéni beállítások (CUSTOM SETUP)

Beállíthatja a lejátszással kapcsolatos funkciókat, és egyéb paramétereket.

Az alapbeállítási menüben válassza ki a „CUSTOM SETUP” főmenüt. A beállítások végrehajtásának módját lásd „Az alapbeállítások menüje” (61. oldal). A gyári beállítási értéket aláhúzással jelöltük.

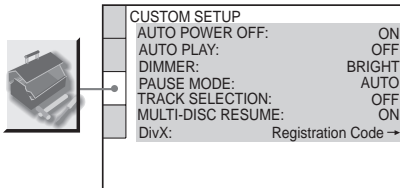

◆ AUTO POWER OFF

Az automatikus kikapcsolási funkció aktíválása vagy kikapcsolása.

<u>ON</u>	Ha a készülék több mint 30 percig állj üzemmódban marad, ez a funkció automatikusan készenléti üzemmódba kapcsolja a lejátszót.
OFF	A funkció kikapcsolása.

◆ AUTO PLAY

Az automatikus lejátszási funkció be- vagy kikapcsolása. Ez a funkció különösen egy külső kapcsolóra (nem mellékelt tartozék) csatlakoztatása esetén lehet hasznos.

<u>OFF</u>	A funkció kikapcsolása.
ON	A készülék kapcsolóórával (nem mellékelt tartozék) történő bekapcsolásakor a lejátszás automatikusan megkezdődik.

◆ DIMMER

Az előlapon lévő kijelző fényerejének beállítására szolgál.

<u>BRIGHT</u>	Magas fényerő beállítás.
DARK	Alacsonyabb fényerő beállítás.

◆ PAUSE MODE (csak VR formátumú DVD VIDEO/DVD lemezek esetén)

A szünet üzemmódban megjelenő kép kiválasztása.

<u>AUTO</u>	A gyors mozgású tárgyakat tartalmazó kép is remegés nélkül, jelenik meg. Általában ezt a beállítást válassza.
FRAME	A dinamikus mozgású tárgyakat nem tartalmazó kép nagy felbontásban jelenik meg.

◆ TRACK SELECTION (csak DVD VIDEO)

A legmagasabb számú hangfrekvenciás csatornával rendelkező formátum elsőbbségének kijelölése a több hangsvávos (PCM, MPEG audio, DTS vagy Dolby Digital) DVD VIDEO lemez lejátszásakor.

<u>OFF</u>	Nincs kijelölés.
AUTO	Kijelölés bekapcsolva.

Megjegyzések

- Az „AUTO” beállítás választásakor, a műsor nyelve változhat. A „TRACK SELECTION” funkció beállítása elsőbbséget élvez a „LANGUAGE SETUP” menü „AUDIO” beállításával szemben (62. oldal).
- A „DTS” menü „OFF” beállítása esetén (66. oldal), a DTS hangsvótot nem játssza le a készülék (akkor sem, ha a „TRACK SELECTION” menüben az „AUTO” beállítást jelölte be).
- Ha a PCM, a DTS, az MPEG audio és a Dolby Digital hangsvó legmagasabb számú hangcsatornája megegyezik, az elsőbbségi sorrend a következő: PCM, DTS, MPEG és Dolby Digital.

◆ MULTI-DISC RESUME (csak DVD VIDEO/VIDEO CD)(csak a DVP-NS37-nél)

A többlemezes lejátszás folytatási funkció be- vagy kikapcsolása. A megszakítási pont pozíciója 6 különböző DVD VIDEO/VIDEO CD-lemeznél tárolható (24. oldal).

<u>ON</u>	A megszakítási pont pozíciójának tárolása 6 különböző lemeznél.
OFF	A megszakítási pontot nem tárolja a készülék a memóriában. A lejátszás csak a készülékben lévő lemeznél folytatódik a megszakítási ponttól.

Megjegyzés

Ha gyorsbeállítást alkalmaz, a többlemezes lejátszás folytatás memóriában tárolt beállítása a gyári alapbeállított értékre állhat vissza.

◆ DivX

A készülékre érvényes regisztrációs kódot jeleníti meg. További információkat a <http://www.divx.com> internetes oldalon talál.

A hang paramétereinek beállítása (AUDIO SETUP)

Az „AUDIO SETUP” menüben, a lejátszási és csatlakoztatási feltételeknek megfelelően, beállíthatja a hang paramétereit.

Az alapbeállítási menüben válassza ki az „AUDIO SETUP” főmenüt. A beállítások végrehajtásának módját lásd „Az alapbeállítások menüjének használata” című fejezetben (61. oldal).

A gyári beállítási értéket aláhúzással jelöltük.



AUDIO SETUP	
AUDIO ATT:	OFF
AUDIO DRC:	STANDARD
DOWNMIX:	DOLBY SURROUND
DIGITAL OUT:	ON
DOLBY DIGITAL:	D-PCM
MPEG:	PCM
DTS:	OFF
48kHz/96kHz PCM:	48kHz/16bit

◆ AUDIO ATT (csillapítás)

Ha a lejátszott műsor hangja torzít, válassza ki e funkció „ON” beállítását. A lejátszó csökkenti az audio kimenőjel szintjét.

Ez a funkció az alábbi kimenetekre van hatással:

- LINE OUT L/R (AUDIO)
- LINE (RGB)-TV

<u>OFF</u>	Általában ezt a beállítást használja.
ON	Válassza ezt a beállítást, ha a hangszárgázokon keresztül hallható hang torz.

◆ AUDIO DRC (dinamika szabályozás) (csak VR formátumú DVD VIDEO/DVD)

Ha az „AUDIO DRC” funkcióval ellátott DVD-lemezt alacsony hangerőn hallgatja, ez a funkció tisztán érthetővé teszi a műsort.

Ez a funkció az alábbi kimenetekre van hatással:

- LINE OUT L/R (AUDIO)
- LINE (RGB)-TV
- DIGITAL OUT (COAXIAL) ha a „DOLBY DIGITAL” funkció „D-PCM” beállítását választotta ki (66. oldal).

<u>STANDARD</u>	Általában ez a beállítás javasolt.
TV MODE	Alacsony hangerőnél is tisztán érthetővé teszi a műsort.
WIDE RANGE	A élő koncert érzetét kelti a hallgatóban.

◆ DOWNMIX (csak DVD VIDEO/DVD-VR lemezek esetén)

A kétszatórnára történő lekeverési módszer kijelölése, hátsó jelkomponens is tartalmazó, Dolby Digital formátumban felvett DVD-lemez lejátszásakor. A hátsó jelkomponensről bővebben „Az audio formátum ellenőrzése” című fejezetben olvashat a 40. oldalon. Ez a funkció az alábbi kimenetekre van hatással:

- LINE OUT L/R (AUDIO)
- LINE (RGB)-TV
- DIGITAL OUT (COAXIAL) ha a „DOLBY DIGITAL” funkció „D-PCM” beállítását választotta ki (66. oldal).

<u>DOLBY SURROUND</u>	Általában ezt a beállítást használja. A többszatórnás hangot két csatórnára keveri le a készülék, és a térhatású hang ebben az esetben is élvezhető.
NORMAL	A többszatórnás hangot két csatórnára keveri le a készülék, és a sztereó műsort otthoni hifi rendszerén keresztül hallgathatja.

◆ DIGITAL OUT

A készülék DIGITAL OUT (COAXIAL) csatlakozóin a jelkimenet ki- és bekapcsolása.

<u>ON</u>	Általában ezt a beállítást kell kiválasztani. Ha az „ON” beállítást használja, olvassa el „A digitális kimenőjel beállítása” című fejezetet (66. oldal).
OFF	A digitális áramkörnek az analóg áramkörre gyakorolt hatása minimális.

A digitális kimenőjel beállítása

Ha a lejátszóhoz digitális bemenettel rendelkező erősítőt (rádióerősítőt) vagy MD készüléket csatlakoztat az alábbi menükben beállíthatja a kimenőjel típusát.

A csatlakoztatásról részletesebben a 17. oldalon olvashat.

Miután a „DIGITAL OUT” funkciót „ON” állásba kapcsolta, válassza ki a megfelelő beállítást a „DOLBY DIGITAL” az „MPEG”, a „DTS” és a „48kHz/96kHz PCM” menüben. Amennyiben a lejátszót olyan audio berendezéshez csatlakoztatja, amelyik nem kompatibilis a kiválasztott jeltípussal, olyan rendellenes hangot adhat ki a készülék (vagy egyáltalán nem ad ki hangot), amely mind a hallását mind a hangsugárzót károsíthatja.

◆ DOLBY DIGITAL (csak DVD VIDEO/DVD-VR üzemmódban)

A Dolby Digital kimenőjel kiválasztása.

D-PCM	Válassza ki ezt a beállítást, ha a lejátszót Dolby Digital dekóderrel nem rendelkező audio rendszerhez csatlakoztatja. A kimenő jel térhatását az „AUDIO SETUP” menü „DOWNMIX” pontjában állíthatja be (65. oldal).
DOLBY DIGITAL	Válassza ki ezt a beállítást, ha a lejátszót beépített Dolby Digital dekóderrel rendelkező audio rendszerhez csatlakoztatja.

◆ MPEG (csak VR formátumú DVD VIDEO/DVD)

Az MPEG audio kimenőjel kiválasztása.

PCM	Válassza ki ezt a beállítást, ha a lejátszót MPEG dekóderrel nem rendelkező audio rendszerhez csatlakoztatja. Az MPEG audio hangsáv lejátszása esetén a készülék sztereó hangot bocsát ki a DIGITAL OUT (COAXIAL) csatlakozón keresztül.
MPEG	Válassza ki ezt a beállítást, ha a lejátszót beépített MPEG dekóderrel rendelkező audio rendszerhez csatlakoztatja.

◆ DTS

A DTS kimenőjel ki- és bekapcsolása.

OFF	Válassza ki ezt a beállítást, ha a lejátszót DTS dekóderrel nem rendelkező audio rendszerhez csatlakoztatja.
ON	Válassza ki ezt a beállítást, ha a lejátszót beépített DTS dekóderrel rendelkező audio rendszerhez csatlakoztatja.

◆ 48kHz/96kHz PCM (csak DVD VIDEO)

Az audio kimenőjel mintavételezési frekvenciájának beállítása.

48kHz/16bit	A készülék a DVD VIDEO lemez audio jeleit minden esetben 48 kHz/16 bitessé alakítja.
96kHz/24bit	Minden jeltípus – beleértve a 96 kHz/24 bites jeleket is – az eredeti formában jelenik meg a kimeneten. Ha azonban a jelet másolásvédelmi okokból titkosítják, a kimenőjel csak 48 kHz/16 bit formátumban jelenik meg a kimeneten.

Megjegyzés

A LINE OUT L/R (AUDIO) kimeneten megjelenő analóg jeleket ez a beállítás nem befolyásolja, így megtartják eredeti mintavételezési frekvenciájukat.

Hibaelhárítás

Ha a lejátszó használata során az alábbi jelenségek valamelyikét észleli, hajtsa végre a hibaelhárítás előírt műveletét, mielőtt szakszervízhez fordulna. Ha az alábbi ellenőrzések végrehajtása után is fennáll az adott hibajelenség, forduljon a legközelebbi Sony márkaszervízhez.

Tápfeszültség

A készülék nem kapcsol be.

- Ellenőrizze, hogy a hálózati csatlakozóvezeték megfelelően csatlakoztatta-e.

Kép

Nincs kép/képzaj jelenik meg.

- Ellenőrizze, hogy a lejátszót megfelelően csatlakoztatta-e.
- A csatlakozó kábelek megsérültek.
- Ellenőrizze, hogy a lejátszót a megfelelő videobemenethez csatlakoztatta (15. oldal), a tévékészülékén a megfelelő videobemenetet választotta, és a lejátszó képe megjelenik a képernyőn.
- Az alapbeállítási menüben válassza ki a „SCREEN SETUP” főmenü „LINE” funkciójának megfelelő beállítását a csatlakoztatási rendszer függvényében (63. oldal).
- A lemez hibás vagy sérült.
- Ha a lejátszót egy videomagnón vagy tv/videomagnó kombináción keresztül csatlakoztatta a tv-készülékhez, az egyes DVD-lemezeket alkalmazott másolásvédelmi rendszer befolyásolhatja a képminőséget.
- A lejátszott lemez színzabványa eltér a tv-készülék színzabványától.

Szélesvásznú üzemmódban felvett műsor lejátszásakor nem lehet módosítani a képarányt a „SCREEN SETUP” menü „TV TYPE” funkciójával.

- A lejátszott DVD-lemezen a képarány rögzített.

A lejátszott műsor fekete-fehérben látható.

- A „SCREEN SETUP” menü „LINE” menüpontjában válassza ki a tévékészüléknek megfelelő kimenőjelet (63. oldal).
- A tv-készülék típusának függvényében

előfordulhat, hogy az NTSC színrendszerben felvett műsor fekete-fehérben jelenik meg.

- Teljes bekötésű (21 érintkezős) SCART csatlakozóvezeték használaton.

Hang

Nincs hang.

- Csatlakoztassa újra a vezetékeket megfelelően.
- A csatlakozókábel megsérült.
- Az erősítő (rádióerősítő) nem megfelelő hangfrekvenciás bemenetéhez csatlakoztatta a lejátszót (17. oldal).
- A erősítő (rádióerősítő) üzemmódválasztó kapcsolóját helytelen pozícióba kapcsolta.
- A lejátszót szünet vagy lassított lejátszás üzemmódba kapcsolta.
- A lejátszó gyorskeresést végez előre vagy hátra.
- Ha a DIGITAL OUT (COAXIAL) csatlakozón nem jelenik meg a műsor, ellenőrizze az audio beállításokat a menüben (65. oldal).
- Ha olyan Super VCD-lemezt játszik le, melynél a 2-es hangsáv nem tartalmaz műsort, a készülék néma marad, ha a „STEREO”, „2:1/L” vagy „2:2/R” beállítást választja ki
- Ha többcsatornás MPEG audio hangsávot játszik le, csak a jobb és bal első csatorna műsora jelenik meg a két első hangsugárzón.

Hangfrekvenciás torzítások észlelhetők.

- Válassza ki az „AUDIO ATT” funkció „ON” beállítását az „AUDIO SETUP” menüben (65. oldal).

A hangerő túlságosan alacsony.

- Vannak olyan DVD-lemezek, melyeken a hangerő az átlagosnál alacsonyabb. A hangerőszint javulhat, ha az „AUDIO DRC” menüpont „TV MODE” beállítását kiválasztja (65. oldal).
- Válassza ki az „AUDIO ATT” funkció „OFF” beállítását az „AUDIO SETUP” menüben (65. oldal).

Működtetés

A távvezérlő nem működik.

- Az elemek kimerültek.
- Távolítsa el az akadályt a lejátszó és a távvezérlő újtjából.
- Vigye közelebb a távvezérlőt a lejátszóhoz.
- A távvezérlőt irányítsa a lejátszó távvezérlés érzékelője felé.

A készülék nem játssza le a lemezt.

- ➔ Fordítva tette be a lemezt.
Úgy helyezze be a lemezt, hogy a lejátszható oldal felfelé nézzen.
- ➔ A lemez deformálódott.
- ➔ A lejátszóval nem lehet bizonyos típusú lemezeket lejátszani (6. oldal).
- ➔ Ellenőrizze a DVD-lemez régiókódját.
- ➔ Páralecsapódás képződött a lejátszó belsejében (3. oldal).
- ➔ A készülék nem játssza le a lezártan lemezeket (6. oldal).

Az MP3 audio műsorszámok nem játszhatók le (48. oldal).

- ➔ A DATA (adat) CD műsórát nem az ISO 9660 1-es vagy 2-es szintű szabványnak, vagy a Joliet formátumnak megfelelően készítették el.
- ➔ A DATA (adat) DVD-lemez MP3 műsorszámait nem olyan formátumban vették fel, mely megfelel az UDF (Univerzális Lemezformátum) szabványnak.
- ➔ Az MP3 audio fájl nem rendelkezik „MP3” kiterjesztéssel.
- ➔ Az adatfájlok nem MP3 formátumúak, annak ellenére, hogy „MP3” kiterjesztéssel rendelkeznek.
- ➔ Az adatfájl nem felel meg az MPEG-1 Audio Layer III formátumnak.
- ➔ A lejátszó nem tudja lejátszani az mp3PRO formátumú fájlokat.
- ➔ A „MODE (MP3, JPEG)” menüpont „IMAGE (JPEG)” beállítását választotta ki (51. oldal).
- ➔ A DATA (adat) CD/DATA DVD lemez DivX videofájlt is tartalmaz.

A JPEG képek nem játszhatók le (48. oldal).

- ➔ A DATA (adat) CD műsórát nem az ISO 9660 1-es vagy 2-es szintű szabványnak, vagy a Joliet formátumnak megfelelően készítették el.
- ➔ A DATA (adat) DVD-lemez JPEG fájljait nem olyan formátumban vették fel, mely megfelel az UDF (Univerzális Lemezformátum) szabványnak.
- ➔ A fájl nem „JPEG” vagy „JPG” kiterjesztéssel rendelkezik.
- ➔ A fájl mérete nagyobb mint 3072 (szélesség) × 2048 (magasság) normál formátumban, vagy több mint 3 300 000 képpont progresszív JPEG formátumban.

(Lehetnek olyan progresszív tömörítésű JPEG fájlok, melyeket a készülék akkor sem tud lejátszani, ha mérete a megadott tartományon belül van.)

- ➔ A kép nem fér el a képernyőn (a készülék csökkenti a méretét).
- ➔ A „MODE (MP3, JPEG)” menüpont „AUDIO (MP3)” beállítását választotta ki (51. oldal).
- ➔ A DATA (adat) CD/DATA DVD lemez DivX videofájlt is tartalmaz.

Az MP3 audio műsorszámok és JPEG képek lejátszása egyszerre történik.

- ➔ „MODE (MP3, JPEG)” menüpont „AUTO” beállítását választotta ki (51. oldal).

A DivX videofájlt nem lehet lejátszani.

- ➔ A fájl nem DivX formátumban vették fel.
- ➔ A fájl kiterjesztése nem „DIVX” vagy „AVI”.
- ➔ A DATA (adat) CD-t/DATA DVD-t nem az ISO 9660 Level 1/Level 2 vagy Joliet/UDF szabványnak megfelelő DivX formátumban vették fel.
- ➔ A DivX videofájl mérete nagyobb mint 720 (szélesség) × 576 (magasság).

Az album/műsorszám/fájl címének kijelzése nem megfelelő.

- ➔ A lejátszó csak az ábécé betűit és számokat képes megjeleníteni. Az ettől eltérő karakterek helyén egy „*” szimbólum jelenik meg.

A készülék nem az elejétől játssza le a műsört.

- ➔ A lejátszót programozott, véletlen sorrendű, ismételt lejátszási vagy A-B ismétlési üzemmódba kapcsolta (27. oldal).
- ➔ A lejátszót folytatólagos lejátszási üzemmódba kapcsolta (24. oldal).

A készülék automatikusan lejátssza a lemezt.

- ➔ A lemez automatikus lejátszási funkcióval rendelkezik.
- ➔ A „CUSTOM SETUP” menüben az „AUTO PLAY” funkció „ON” beállítását választotta ki (64. oldal).

A lejátszás automatikusan kikapcsol.

- ➔ Egyes lemezekre gyárilag automatikus szünetjel vesznek fel. Az ilyen lemezek lejátszása közben a szünetjelnél a lejátszás leáll.

A leállítást, keresést, lassú és gyors lejátszást, lassítást, ismételt lejátszást, véletlen sorrendű lejátszást vagy a programozott lejátszást, stb. nem lehet végrehajtani.

- ➔ A lejátszott lemeztől függően előfordulhat, hogy a fenti műveletek valamelyikét nem lehet végrehajtani. Lásd a lemezhez mellékelt útmutatót.

Nem lehet kiválasztani a műsor hangjának nyelvét.

- ➔ A távvezérlő közvetlen kiválasztó gombja helyett próbálkozzon a DVD-menü használatával (25. oldal).
- ➔ A lejátszott DVD-lemez nem többnyelvű.
- ➔ A hang nyelvének kiválasztása az adott DVD-lemezen nem engedélyezett.

Nem lehet kiválasztani vagy kikapcsolni a szinkronfelirat nyelvét.

- ➔ A távvezérlő közvetlen kiválasztó gombja helyett próbálkozzon a DVD-menü használatával (25. oldal).
- ➔ A lejátszott DVD-lemez nem tartalmaz többnyelvű szinkronfeliratot.
- ➔ A szinkronfelirat nyelvének kiválasztása az adott DVD-lemezen nem engedélyezett.

Nem lehet kiválasztani a kameraállást.

- ➔ A távvezérlő közvetlen kiválasztó gombja helyett próbálkozzon a DVD-menü használatával (25. oldal).
- ➔ A lejátszott DVD-lemez nem tartalmaz több kameraállású jelenetet.
- ➔ A kameraállás csak akkor változtatható, ha a kijelzőn a „” jelzés világít (9. oldal).
- ➔ A kameraállás kiválasztása az adott DVD-lemezen nem engedélyezett.

A lejátszó nem működik megfelelően.

- ➔ Ha a lejátszó működését statikus elektromosság, stb. zavarja, húzza ki a hálózati vezetékét.

5 karakterből álló kijelzés jelenik meg a kijelzőn.

- ➔ Az öndiagnózis funkció bekapcsolt. (Lásd a 70. oldalon lévő táblázatot)

A lemezfiók nem nyílik ki és a „LOCKED” kijelzés jelenik meg az előlap kijelzőjén.

- ➔ Aktiválta a gyermekzár funkciót (23. oldal).

A lemezfiók nem nyílik ki és a „TRAY LOCKED” kijelzés jelenik meg az előlap kijelzőjén.

- ➔ Keresse fel a vásárlás helyét vagy a márkaszervizt.

DATA (adat) CD vagy DATA DVD lejátszása közben a „Data error” felirat jelenik meg a tévéképernyőn.

- ➔ A lejátszani kívánt MP3 audio műsorszám/ JPEG kép/DivX videofájl megsérült.
- ➔ Az adatfájl nem felel meg az MPEG-1 Audio Layer III formátumnak.
- ➔ A JPEG képfájl nem felel meg a DCF szabványnak (47. oldal).
- ➔ A fájl „JPEG” vagy „JPG” kiterjesztéssel rendelkezik ugyan, de nem JPEG formátumú.
- ➔ A lejátszani kívánt fájl kiterjesztése „DIVX” vagy „AVI” ugyan, de nem DivX formátumú, vagy nem felel meg a DivX szabványprofilnak.

Az öndiagnózis funkció

(Ha a kijelzőn betűk/számok jelennek meg)

A készülék egy öndiagnosztikai kijelzéssel is rendelkezik. Ez a funkció számokból és betűkből álló ötjegyű hibakód (egy betű és négy számjegy, pl. C 13 50) megjelenítésével tájékoztat a készülék állapotáról. Ha egy ilyen kijelzés megjelenik, ellenőrizze az alábbi táblázatot.

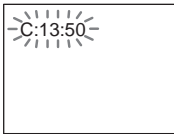

A hibakód első három karaktere	Ok és/vagy elhárítás
C 13	A behelyezett lemez piszkos vagy olyan formátumú, melyet ez a készülék nem tud lejátszani (6. oldal). ➔ Tisztítsa meg a lemezt egy puha kendővel, vagy ellenőrizze a formátumot (2. oldal).
C 31	A lemezt nem megfelelően helyezte be. ➔ Helyezze be megfelelően a lemezt.
E XX (Az xx helyén egy szám áll)	A készülék rendellenes működésének megakadályozása érdekében bekapcsolt a készülék öndiagnosztizáló funkciója. ➔ Vegye fel a kapcsolatot a legközelebbi Sony szervizzel, és informálja őket az 5 karakterről. Például: E 61 10.

Fogalommagyarázat

Album (49., 55. oldal)

A DATA (adat) CD/DATA DVD-lemez olyan egysége, mely a JPEG képfájlok vagy MP3 audio műorszámok tárolására szolgál. (Az „album” elnevezést kifejezetten csak erre a lejátszóra alkalmaztuk.)

Fejezet (9. oldal)

A videó vagy audio műsorok egy, a tételnél rövidebb szakasza. Mindegyik tétel több fejezetből áll. Vannak olyan lemezek, amelyeken nincsenek fejezetek.

DivX® (54. oldal)

A DivXNetworks, Inc. digitális videotechnológiája. A DivX technológia felhasználásával kódolt videók viszonylag kis méretűek és kiváló minőségűek.

Dolby Digital (18., 66. oldal)

A Dolby Laboratories által kifejlesztett digitális hangtömörítési technológia. Ez a technológia a többcsatornás térhang kódolásnak felel meg. Ebben a rendszerben a sztereo hátsó csatorna, és egy elkülönített mélyhang csatorna fokozza a térhatású hang élményét. A Dolby Digital ugyanazt a kiváló minőségű, elkülönített hangcsatornákkal kialakított rendszert alkalmazza, amelyekkel a „Dolby Digital” digitális filmszínházakban találkozhat. A kiváló csatorna elkülönülési jellemző a műsor csatornánkénti rögzítésének, a csekély torzítás pedig a digitális feldolgozásának köszönhető.

DTS (18., 66. oldal)

A Digital Theatre Systems által kifejlesztett digitális hangtömörítési technológia. Ez a technológia a többcsatornás térhang kódolásnak felel meg. Ebben a rendszerben a sztereo hátsó csatorna, és egy elkülönített mélyhang csatorna fokozza a térhatású hang élményét. A kiváló csatorna elkülönülési jellemző a műsor csatornánkénti rögzítésének, a csekély torzítás pedig a digitális feldolgozásának köszönhető.

DVD VIDEO (5. oldal)

A CD-lemezzel megegyező méretű, de akár 8 órányi mozgófilmet is tartalmazó digitális lemez.

Az egyrétegű, egyoldalas DVD-lemez információ kapacitása 4,7 GB (giga bájtt), amely 7-szerese a CD-lemezének. A kétrétegű, egyoldalas DVD-lemez információ kapacitása 8,5 GB, az egyrétegű, kétoldalas DVD-lemezé 9,4 GB, míg a kétrétegű, kétoldalas DVD-lemez 17 GB információt tartalmazhat.

A képtömörítés az MPEG 2 formátumon alapul, amely a digitális adattömörítési technológia egyik világszabványa. Ezzel a képtömörítési eljárással a képadatok az eredeti méretükhöz képest (átlagosan) 1/40 részre lehet összesűríteni. A DVD egy másik technológiát is alkalmaz – a változó sűrítési arányú kódolási technológiát –, amely lehetővé teszi a kép állapotától függő adatkiosztást. A hangot többcsatornás – pl. Dolby Digital –formátumban rögzítik, így a hatás még élethűbb.

Ezen kívül számos egyéb, korszerű funkció – pl. kameraállás és nyelv kiválasztás, szülői letiltás – gazdagítja a DVD-lemezek szolgáltatásainak körét.

DVD-RW (5. oldal)

A DVD-RW egy olyan írható illetve újraírható lemez, mely a DVD VIDEO lemezzel megegyező méretű. A DVD-RW lemezekre két különböző módon készíthető felvétel: VR üzemmódban és videó üzemmódban. A videó üzemmód kompatibilis a DVD VIDEO formátummal, míg a VR (videó felvételi) üzemmód változatos programozási és szerkesztési funkciókat kínál.

DVD+RW (5. oldal)

A DVD+RW (plusz RW) írható és újraírható lemez. A DVD+RW olyan felvételi formátumot használ, mely hasonló a DVD VIDEO formátumhoz.

Fájl (47., 50. oldal)

A DATA (adat) CD/DATA DVD-re felvett JPEG kép, illetve DATA CD/DATA DVD-re felvett DivX videofájl formátuma (A „fájl” elnevezést kifejezetten csak erre a lejátszóra alkalmaztuk.) Egy fájl egyetlen képet vagy filmet tartalmazhat.

MPEG audio (18., 66. oldal)

Az ISO/IEC által elfogadott nemzetközi szabványeljárás, mely a digitális hangok tömörítésére szolgál. Az MPEG 1 a kétcsatornás, sztereó műsorok tömörítési módszere. A DVD-lemezeken alkalmazott MPEG 2 eljárással akár 7.1 csatornás műsorokat is lehet tömöríteni.

Tétel (9. oldal)

A DVD-lemez leghosszabb összefüggő videó vagy audio programja: pl. egy film a videoműsört tartalmazó lemezrészén, vagy egy zenei album a hangfrekvenciás műsört tartalmazó lemezrészén.

Minőség tanúsítás

A forgalomba hozó tanúsítja, hogy a DVP-NS36/DVP-NS37 típusú CD/DVD-lejátszó az IpM-BkM 2/1984. (III. 10.) számú együttes rendeletben előírtak szerint megfelel a következő műszaki jellemzőknek

Rendszer

Lézer: Félvezető lézer
Jelszabvány: PAL/(NTSC)

Hangfrekvenciás karakterisztika

Frekvenciaátvitel: DVD VIDEO (PCM 96 kHz): 2 Hz–44 kHz ($\pm 1,0$ dB)/DVD VIDEO (PCM 48 kHz): 2 Hz–22 kHz ($\pm 0,5$ dB)/CD: 2 Hz–20 kHz ($\pm 0,5$ dB)

Jel/zaj arány: 115 dB (csak a LINE OUT L/R (AUDIO) kimeneten)

Harmonikus torzítás: 0,003%

Dinamika: DVD VIDEO: 103 dB/CD: 99 dB

Nyávogás: A mérhető értéknél kevesebb ($\pm 0,001\%$ W PEAK)

Kimenetek

(Aljzat megnevezése: Aljzat típusa/Kimenő jelszint/Terhelő impedancia)

LINE OUT (AUDIO): RCA/ $2 V_{\text{rms}}$ /
10 k Ω fölött

DIGITAL OUT (COAXIAL): RCA/
 $0,5 V_{\text{p-p}}$ /75 Ω

LINE OUT (VIDEO): RCA/ $1,0 V_{\text{p-p}}$ /
75 Ω

Általános jellemzők

Hálózati feszültség:

220–240 V, 50/60 Hz

Teljesítményfelvétel: 9 W

Befoglaló méretek (kb.):

430 × 43 × 208 mm

(szé/ma/mé) a maximális kinyúlásokkal

Tömeg (kb.): 1,75 kg

Üzemi hőmérséklet: 5–35°C

Üzemi páratartalom: 25–80%

Mellékelt tartozékok

Lásd a 14. oldalon.

A modell és a műszaki adatok előzetes bejelentés nélkül változhatnak.

A választható nyelvek listája

A részletekről a 39., 43., 62. oldalon olvashat.

A nyelvek helyesírása a megfelelő az ISO 639:1988 (E/F) szabványnak.

Kód	Nyelv	Kód	Nyelv	Kód	Nyelv	Kód	Nyelv
1027	Afar	1183	Irish	1347	Maori	1507	Samoan
1028	Abkhazian	1186	Scots Gaelic	1349	Macedonian	1508	Shona
1032	Afrikaans	1194	Galician	1350	Malayalam	1509	Somali
1039	Amharic	1196	Guarani	1352	Mongolian	1511	Albanian
1044	Arabic	1203	Gujarati	1353	Moldavian	1512	Serbian
1045	Assamese	1209	Hausa	1356	Marathi	1513	Siswati
1051	Aymara	1217	Hindi	1357	Malay	1514	Sesotho
1052	Azerbajjani	1226	Croatian	1358	Maltese	1515	Sundanese
1053	Bashkir	1229	Hungarian	1363	Burmese	1516	Swedish
1057	Byelorussian	1233	Armenian	1365	Nauru	1517	Swahili
1059	Bulgarian	1235	Interlingua	1369	Nepali	1521	Tamil
1060	Bihari	1239	Interlingue	1376	Dutch	1525	Telugu
1061	Bislama	1245	Inupiak	1379	Norwegian	1527	Tajik
1066	Bengali; Bangla	1248	Indonesian	1393	Occitan	1528	Thai
1067	Tibetan	1253	Icelandic	1403	(Afan)Oromo	1529	Tigrinya
1070	Breton	1254	Italian	1408	Oriya	1531	Turkmen
1079	Catalan	1257	Hebrew	1417	Punjabi	1532	Tagalog
1093	Corsican	1261	Japanese	1428	Polish	1534	Setswana
1097	Czech	1269	Yiddish	1435	Pashto;	1535	Tonga
1103	Welsh	1283	Javanese		Pushto	1538	Turkish
1105	Danish	1287	Georgian	1436	Portuguese	1539	Tsonga
1109	German	1297	Kazakh	1463	Quechua	1540	Tatar
1130	Bhutani	1298	Greenlandic	1481	Rhaeto-	1543	Twi
1142	Greek	1299	Cambodian		Romance	1557	Ukrainian
1144	English	1300	Kannada	1482	Kirundi	1564	Urdu
1145	Esperanto	1301	Korean	1483	Romanian	1572	Uzbek
1149	Spanish	1305	Kashmiri	1489	Russian	1581	Vietnamese
1150	Estonian	1307	Kurdish	1491	Kinyarwanda	1587	Volapük
1151	Basque	1311	Kirghiz	1495	Sanskrit	1613	Wolof
1157	Persian	1313	Latin	1498	Sindhi	1632	Xhosa
1165	Finnish	1326	Lingala	1501	Sango	1665	Yoruba
1166	Fiji	1327	Laothian	1502	Serbo- Croatian	1684	Chinese
1171	Faroese	1332	Lithuanian			1697	Zulu
1174	French	1334	Latvian;	1503	Singhalese		
1181	Frisian		Lettish	1505	Slovak	1703	Nem azonosított
		1345	Malagasy	1506	Slovenian		

Területkódok a szülői letiltáshoz

A részletekről az 58. oldalon olvashat.

Kód	Ország	Kód	Ország	Kód	Ország	Kód	Ország
2044	Argentina	2165	Finland	2362	Mexico	2149	Spain
2047	Australia	2174	France	2376	Netherlands	2499	Sweden
2046	Austria	2109	Germany	2390	New Zealand	2086	Switzerland
2057	Belgium	2248	India	2379	Norway	2528	Thailand
2070	Brazil	2238	Indonesia	2427	Pakistan	2184	United Kingdom
2079	Canada	2254	Italy	2424	Philippines		
2090	Chile	2276	Japan	2436	Portugal		
2092	China	2304	Korea	2489	Russia		
2115	Denmark	2363	Malaysia	2501	Singapore		

Tárgymutató

Számok

16:9 63
4:3 LETTER BOX 63
4:3 PAN SCAN 63
48 kHz/96 kHz PCM 66
5.1 csatornás térhang 18

A

A-B REPEAT 30
ADVANCE 23
ALBUM 33
Alapbeállítások menüje 61
Album 47, 70
ANGLE 43
AUDIO 39, 62
AUDIO ATT 65
AUDIO DRC 65
AUDIO SETUP 65
AUTO PLAY 64
AUTO POWER OFF 64

B

BACKGROUND 63
Bekötés 14

C

CD 6, 22
CHAPTER 32
CHAPTER VIEWER 34
Csatlakoztatás 15
CUSTOM 61
CUSTOM PARENTAL CONTROL 57
CUSTOM PICTURE MODE 44
CUSTOM SETUP 64

D

DATA CD 5, 47, 54
DATA DVD 5, 47, 54
DATE 50
Diavetítés 51
DIGITAL OUT 65
Digitális kimenet 66
DIMMER 64
DivX[®] 54, 64
DOLBY DIGITAL 39, 66, 70
DOWNMIX 65
DTS 39, 66, 70
DVD 5, 22, 71
DVD+RW 5, 23, 71
DVD-menü 25
DVD-RW 5, 25, 71

E

EFFECT 53
Elemek 14
Előlapki kijelző 9

F

FAST PLAY 23
FILE 33
Fájl 71
Fejezet 70
Folyamatos lejátszás
CD/VIDEO CD 22
DVD 22
Folytatólagos lejátszás 24

G

Gyermekzár 23
Gyorsbeállítás 19, 62
Gyorsított lejátszás előre 31
Gyorsított lejátszás hátra 31

H

Hangsugárzók
csatlakoztatása 17
Használható lemezek 6
Hibaelhárítás 67

I

INDEX 33
INTERVAL 52
Ismételt lejátszás 29

J

JPEG 5, 47

K

Képernyő kijelzések
vezérlőmenü 11
alapbeállítások menüje 61
Képkimerevítés 32
Keresés 31
Keresés
műsorrészlet a tv-képernyő
figyelésével 31
Kijelzések
alapbeállítások menüje 61
előlapki kijelző 9
vezérlőmenü 11

L

LANGUAGE SETUP 62
Lassított lejátszás 32
Lemezek helyes kezelése 2
LINE 63

M

MEMORY 45
MENU 62
MODE (MP3, JPEG) 51
MP3 5, 47
MPEG 39, 66, 71
MULTI-DISC RESUME 24,
64

O

ORIGINAL 25
ORIGINAL/PLAY LIST 25
OSD 62

P

PARENTAL CONTROL 57
PAUSE MODE 64
PBC lejátszás 26
PICTURE NAVIGATION 34,
50
PLAY LIST 25
PROGRAM 27
Pásztázás 31
Programozott lejátszás 27

Q

QUICK 62

R

REPEAT 29
REPLAY 23
RESET 62

S

SCENE 32
SCREEN SAVER 63
SCREEN SETUP 63
SETUP 61
SHARPNESS 46
SHUFFLE 28
SLOW PLAY 23
SUBTITLE 62

T

Távvezérlő 10, 14, 60
Térhatású hangzás 41
TIME/TEXT 32, 35
TITLE 32
Title 71
TITLE VIEWER 34
TOP MENU 25
TRACK 33
TRACK SELECTION 64
TRACK VIEWER 34
TV TYPE 63
TVS (TV Virtual Surround)
41

V

Véletlen sorrendű lejátszás 28
Vezérlőmenü 11
VIDEO CD 5, 22

Z

ZOOM 23, 50



Feleslegessé vált elektromos és elektronikus készülékek hulladékként való eltávolítása (Használható az Európai Unió és egyéb európai országok szelektív hulladékgyűjtési rendszereiben)

Ez a szimbólum a készüléken vagy a csomagolásán azt jelzi, hogy a terméket ne kezelje háztartási hulladékként. Kérjük, hogy az elektromos és elektronikai hulladék gyűjtésére kijelölt gyűjtőhelyen adja le. A feleslegessé vált termékének helyes kezelésével segít megőrizni a környezetet és az emberi egészség károsodását, mely bekövetkezhetne, ha nem követi a hulladék kezelés helyes módját. Az anyagok újrahasznosítása segít a természeti erőforrások megőrzésében. A termék újrahasznosítása érdekében további információért forduljon a lakhelyén az illetékesekhez, a helyi hulladékgyűjtő szolgáltatóhoz vagy ahhoz az üzlethez, ahol a terméket megvásárolta.



* 1 - 2 6 6 1 1 6 4 E 1 *

2-661-164-E1(1)