

SONY®



Predvajalnik CD/DVD

Navodila za uporabo



DVP-NS38

DVP-NS39

POZOR

Ne izpostavljajte sistema dežju in vlagi zaradi nevarnosti požara in električnega udara in ne odpirajte ohišja zaradi nevarnosti električnega udara. Sistem lahko popravlja le pooblaščen serviser.

Omrežni kabel smejo zamenjati le v pooblaščenih servisnih delavnicah.

CLASS 1 LASER PRODUCT
LASER KLASSE 1
LUOKAN 1 LASERLAITE
KLASS 1 LASERAPPARAT

Naprava je ocenjena kot CLASS 1 LASER izdelek. Oznaka za CLASS 1 LASER PRODUCT je na zadnji zunanji strani.

Opozorilo

Uporaba optičnih instrumentov pri tej napravi predstavlja povečano nevarnost za oči. Laserski žarek v tem predvajaniku CD/DVD je škodljiv očem, zato nikar ne poskušajte odpreti ohišja naprave. Popravila sme izvajati le usposobljeno osebje.

Opozorila

O varnosti

- Naprava je namenjena za priključitev na napajalno napetost 220-240V AC, 50/60Hz. Preverite, če napajalna napetost ustreza napetosti vašega električnega omrežja.
- Na napravo ne postavljajte predmetov, napolnjenih z vodo (npr. vaze), zaradi nevarnosti požara ali električnega udara.

O postavitvi

- Naprava naj ne bo v poševnem položaju. Izdelana je za delovanje v vodoravnem položaju.
- Naprave in diskov ne izpostavljajte virom močnega magnetnega polja, kot so npr. mikrovalovna pečica ali veliki zvočniki.
- Na napravo ne postavljajte težkih predmetov.

Opombe v zvezi z diski

- Da bo disk ostal čist, se ga dotikajte le na robu. Ne dotikajte se površine.



- Diskov ne izpostavljajte sončnim žarkom ali virom toplote. Ne imejte jih shranjenih v vozilu, parkiranem na soncu; notranjost avtomobila se lahko močno segreje.
- Po koncu predvajanja disk shranite v škatlico.
- Pred predvajanjem disk očistite s čistilno krpico. Disk obrišite od sredine navzven.



- Ne uporabljajte topil kot so bencin, razredčilo ali drugih močnih čistil; ne uporabljajte antistatičnih pršilk, namenjenih čiščenju vinilnih gramofonskih plošč.
- Če ste na disk tiskali, ga pred predvajanjem posušite.



Oddaja stare električne in elektronske opreme (veljavno v Evropski uniji in ostalih evropskih državah s sistemom ločenega zbiranja odpadkov)

Če se na izdelku ali na njegovi embalaži nahaja ta simbol, pomeni, da z izdelkom ne smete ravnati enako kot z drugimi gospodinjstskimi odpadki. Morate ga oddati na ustrezno zbirno mesto za recikliranje električne in elektronske opreme. S pravilno oddajo tega izdelka boste pomagali preprečiti negativne posledice za okolje in zdravje ljudi, do katerih bi prišlo v primeru neustreznega ravnanja ob odstranitvi tega izdelka. Recikliranje materiala bo pripomoglo k ohranjanju naravnih virov. Podrobnejše informacije o recikliranju tega izdelka lahko dobite pri lokalni mestni upravi, službi oddajanja gospodinjstskih odpadkov ali v trgovini, kjer ste izdelek kupili.

Opozorila

Varnost

- Opozorilo - uporaba optičnih instrumentov pri tej napravi predstavlja povečano nevarnost za oči.
- Če se zgodi, da vam v ohišje naprave pade trd predmet ali se polije tekočina, napravo izključite in jo pred ponovno uporabo dajte preveriti strokovnjaku.

Viri napajanja

- Naprava ni ločena od električnega omrežja, dokler je vtič priključen v vtičnico, kljub temu da je naprava izključena.
- Če predvajalnik dlje časa ne boste uporabljali, izvlecite vtič iz električnega omrežja. Pri tem primite in povlecite vtič, nikoli ne vlecite za kabel.

O postavitvi

- Napravo postavite na zračno mesto, da ne bi prišlo do premočnega segrevanja.
- Ne postavljajte naprave na površine, prekrite z volneno odejo ali podobnim materialom ali v bližino zaves, ker bi s tem utegnili prekriti odprtine za zračenje naprave na spodnji strani predvajalnika.
- Naprave ne postavljajte v bližino virov toplote in je ne izpostavljajte sončnim žarkom; ne izpostavljajte je prahu ali mehanskim vibracijam in udarcem.

Uporaba

- Če napravo prenesete iz hladnega v topel prostor, se lahko v notranjosti tvori kondenzacijska vlaga, ki lahko poškoduje leče. Zato pred prvo priključitvijo naprave ali če jo prenesete iz hladnega v topel prostor pred vključitvijo počakajte približno eno uro.
- Kadar premikate predvajalnik, odstranite disk. V nasprotnem primeru se utegne disk poškodovati.

Naravnavanje glasnosti

Ne povečujte glasnosti med poslušanjem zelo tihih delov ali ko ni avdio signala. Sicer lahko ob delih z največjo glasnostjo pride do poškodbe zvočnikov.

Čiščenje

Očistite ohišje, sprednjo ploščo in kontrolne tipke z mehko krpo, rahlo navlaženo z blagim čistilom. Ne uporabljajte grobih krp, čistilnega praška ali topil, kot sta bencin in alkohol.

Čiščenje diskov

Ne uporabljajte komercialnega čistilnega diska za CD/DVD, ker bi utegnil povzročiti okvaro.

OPOZORILO

Z vašim predvajalnikom lahko neprekinjeno prikazujete mirujočo video sliko ali sliko prikazovalnika na zaslonu. Dolgotrajen prikaz take slike na TV zaslonu utegne povzročiti trajno poškodbo TV zaslona. Projekcijski televizorji so še posebno občutljivi.

Če imate kakršna koli vprašanja ali probleme v zvezi z vašim predvajalnikom, se posvetujte z najbližjim pooblaščenim Sonyevim prodajalcem.

PREGLED VSEBINE

| | |
|--|-----------|
| OPOZORILO | 2 |
| Opombe v zvezi z diski | 8 |
| Opozorila | 3 |
| Nekaj o priročniku | 5 |
| Ta predvajalnik omogoča predvajanje naslednjih diskov | 6 |
| Seznam sestavnih delov in elementov upravljanja | 8 |
| Prikaz nadzornega menija (Magic Pad) | 11 |
| Priključitve | 14 |
| Priključitev predvajalnika | 14 |
| Korak 1: Odpiranje embalaže | 14 |
| Korak 2: Vstavljanje baterij v daljinski upravljalnik | 14 |
| Korak 3: Priključitev televizorja | 15 |
| Korak 4: Priključitev AV ojačevalnika (sprejemnika) | 17 |
| Korak 5: Priključitev omrežnega kabla | 18 |
| Korak 6: Hitra nastavitve | 18 |
| Predvajanje diskov | 20 |
| Predvajanje diskov | 20 |
| Nadaljevanje predvajanja v točki, kjer ste disk ustavili (funkcija Multi-disc Resume) | 22 |
| Uporaba menija za DVD | 23 |
| Kako izbrati postavko »ORIGINAL« ali »PLAY LIST« na disku DVD-VR | 23 |
| Predvajanje VIDEO CD-jev z uporabo funkcij PBC (funkcija PBC Playback) | 24 |
| Različni načini predvajanja (Programirano, Naključno, Ponavljajoče, Ponavljanje A-B) | 25 |
| Iskanje kadra | 29 |
| Iskanje določenega mesta na disku (Iskanje, Pregledovanje, Počasno predvajanje, Zamrznitev slike) | 29 |
| Iskanje naslova/poglavja/posnetka/indeksa/kadra (način »Search«) | 30 |
| Iskanje s pomočjo kadrov (PICTURE NAVIGATION) | 32 |
| Ogled informacij o disku | 33 |
| Preverjanje časa predvajanja in preostalega časa | 33 |
| Nastavitve zvoka | 37 |
| Spreminjanje zvoka | 37 |
| Nastavitve TV navideznega prostorskega zvoka (TVS) | 39 |
| Gledanje filmov | 41 |
| Spreminjanje zornega kota | 41 |
| Prikaz podnapisov | 41 |
| Nastavitev predvajane slike (CUSTOM PICTURE MODE) | 42 |
| Izostritev obrisov slike (SHARPNESS) | 44 |

| | |
|--|-----------|
| Predvajanje zvoka MP3 in slik JPEG | 45 |
| Nekaj o avdio posnetkih MP3 in slikovnih datotekah JPEG | 45 |
| Predvajanje avdio posnetkov MP3 in slikovnih datotek JPEG | 46 |
| Zaporedni prikaz slik JPEG (Slide Show) | 49 |
| Predvajanje DivX® videa | 52 |
| Nekaj o video datotekah DivX | 52 |
| Predvajanje video datotek DivX | 53 |
| Uporaba dodatnih funkcij | 55 |
| Zaklepanje diskov (osebni starševski nadzor, starševski nadzor) | 55 |
| Upravljanje televizorja z daljinskim upravljalnikom | 58 |
| Nastavitve | 59 |
| Uporaba prikaza za nastavitve | 59 |
| Nastavitev jezika za prikaz in zvok (LANGUAGE SETUP) | 60 |
| Nastavitve prikaza (SCREEN SETUP) | 61 |
| Posebne nastavitve (CUSTOM SETUP) | 62 |
| Nastavitve za zvok (AUDIO SETUP) | 63 |
| Dodatne informacije | 65 |
| Odpravljanje težav | 65 |
| Funkcija samodiagnoze (Ko se črke/številke prikažejo v prikazovalniku) | 68 |
| Pojasnitev pojmov | 68 |
| Tehnični podatki | 70 |
| Seznam jezikovnih kod | 71 |
| Seznam kod za starševski nadzor | 71 |
| Abecedno kazalo | 72 |

Nekaj o priročniku

- Napotki v tem navodilu za uporabo se nanašajo na elemente upravljanja, ki se nahajajo na ohišju daljinskega upravljalnika. Za upravljanje naprave lahko uporabite tudi tipke na predvajalniku, če imajo enako ali podobno oznako kot na daljinskem upravljalniku.
- »DVD« je lahko splošni izraz za DVD VIDEO, DVD+RW/DVD+R/DVD+R DL (način +VR) in DVD-RW/DVD-R/DVD-R DL (način VR, video način).
- V navodilih za uporabo se pojavljajo simboli, ki so navedeni v tabeli:

| Simbol | Pomen |
|----------------------------|--|
| DVD_{video} | Funkcije, ki so na voljo na DVD VIDEO ali DVD-R/DVD-RW v načinu Video. |
| DVD_{VR} | Funkcije, ki so na voljo na DVD-RW v načinu VR (Video Recording). |
| VCD | Funkcije, ki so na voljo na VIDEO CD ali CD-R/CD-RW v video CD formatu. |
| CD | Funkcije, ki so na voljo na CD-ju ali CD-R/CD-RW v formatu glasbenega CD-ja. |
| DATA CD | Funkcije, ki so na voljo na diskih DATA CD (CD-ROM/CD-R/CD-RW, ki vsebujejo MP3*1 avdio posnetke JPEG slike in DivX*2*3 video posnetke). |
| DATA DVD | Funkcije, ki so na voljo na diskih DATA DVD (DVD-R/DVD-RW/DVD+R/DVD+RW, ki vsebujejo MP3*1, JPEG in DivX*2*3 video datoteke). |

*1 MP3 (MPEG 1 Audio Layer 3) je standardni format, po določilih ISO/MPEG, ki kompresira avdio podatke.

*2 DivX® je tehnologija kompresiranja video datotek, ki jo je razvila družba DivXNetwork, Inc.

*3 DivX, DivX Certified in zavedni logotipi so blagovne znamke DivXNetwork, Inc. in se uporabljajo z licenco.

Predvajalnik omogoča predvajanje naslednjih diskov

Format diska

DVD VIDEO



DVD-RW/-R



DVD+RW/+R



VIDEO CD
Music CD



CD-RW/-R



Oznake »DVD+RW«, »DVD-RW«, »DVD+R«, »DVD-Video« in »CD« so blagovne znamke.

Opombe o CD-jih

Na tem predvajalniku lahko predvajate naslednje diske:

CD-ROM/CD-R/CD-RW, posnete v naslednjih formatih:

- glasbeni CD,
- video CD,
- format avdio posnetkov MP3, slikovnih datotek JPEG in video datotek DivX formata, ki ustreza določilom ISO9660 Level1/Level 2 ali podaljšanemu formatu Joliet,
- slikovni CD KODAK

* Logični format datotek in map na diskih CD-ROM, po določilih ISO (International Standard Organization).

Na tem predvajalniku lahko predvajate diske DVD-ROM/DVD+RW/DVD-RW/DVD+R/DVD-R, posnete v naslednjih formatih:

- MP3, JPEG in video datoteke DivX formata, ki ustreza določilom UDF.

Primer diskov, katerih ni mogoče predvajati na tem predvajalniku

Na vašem predvajalniku ni mogoče predvajati naslednjih diskov:

- diski CD-ROM/CD-R/CD-RW, razen tistih, posnetih v formatih, navedenih na prejšnji strani,
- CD-ROM-i, posneti v formatu PHOTO CD,
- podatkovni del dodatkov na CD-ju,
- DVD avdio diski,
- diski DVD-R/DVD-RW/ DVD+R/DVD+RW, ki ne vsebujejo video datotek DivX.
- HD na SACD disku.

Predvajalnik ne more predvajati tudi naslednjih diskov:

- DVD VIDEO z drugačno kodo področja,
- Diskov neobičajnih oblik (na primer obliki karte, srca),
- Diskov s pritrjenim papirjem ali nalepko,
- Diska z lepljivim ostankom celofanskega traku ali nalepke.

Koda področja

Vaš predvajalnik ima kodo področja, ki je označena na zadnji strani ohišja. Možno je le predvajanje diskov DVD VIDEO, ki so označeni z enako kodo področja. S tem sistemom so avtorske pravice zaščitene.

Vaš predvajalnik DVD omogoča tudi predvajanje diskov, ki so označeni z

Če bi skušali predvajati disk z drugačno oznako, bi se na TV zaslonu pojavil napis »Predvajanje tega diska ni dovoljeno zaradi področnih omejitev«. Pri nekaterih diskih DVD VIDEO koda področja ni označena, čeprav obstajajo omejitve predvajanja glede na področje.



Koda področja

Opombe

- **Opombe o diskih DVD+RW/DVD+R/DVD+R DL, DVD-RW/DVD-R/DVD-R DL ali CD-R/CD-RW**

Nekaterih diskov DVD+RW/DVD+R/DVD+R DL, DVD-RW/DVD-R/DVD-R DL ali CD-R/CD-RW na tem predvajalniku ni mogoče predvajati. Možnost predvajanja je odvisna od kakovosti posnetkov, fizikalnih pogojev diska in lastnosti snemalne naprave in avtorsko zaščitenega programa.

Diska ne bo mogoče predvajati, če ni bil pravilno zaključen. Podrobnosti o tem si oglejte v navodilih za uporabo snemalne naprave. Pomnite, da tudi funkcije predvajanja nekaterih diskov DVD-RW/DVD-R morda ne bodo delovale, četudi so bili le-ti pravilno zaključeni. V tem primeru si disk oglejte v običajnem načinu predvajanja. Tudi nekaterih diskov DATA CD/DATA DVD, izdelanih v formatu Packet Write, ne bo mogoče predvajati.

- **Glasbeni diski, kodirani z avtorsko zaščito pred presnemavanjem**

Ta enota je izdelana za predvajanje diskov, ki ustrezajo standardu CD (Compact Disc). Nekatero založbo plošč so nedavno začele izdajati glasbene diske, kodirane z avtorsko zaščito pred presnemavanjem. Bodite pozorni na to, da nekateri od teh diskov ne ustrezajo standardu CD in jih na tej enoti ne bo mogoče predvajati.

- **DualDiscs (dvojni diski)**

Disk DualDisc je dvostranski izdelek, ki združuje gradivo, posneto v standardu DVD, na eni strani, z digitalnim zvočnim gradivom na drugi strani.

Bodite pozorni na to, da nekateri od teh diskov ne ustrezajo standardu CD in zato na tej enoti ne bo mogoče predvajati zvočne strani diska DualDisc.

Zaščita avtorskih pravic

Ta proizvod vključuje tehnologijo zaščite avtorskih pravic, ki je zaščiten z metodami, ki se sklicujejo na patente ZDA in druge elemente intelektualne lastnine. Pravica do uporabe avtorskih pravic do te tehnologije zaščite mora biti odobrena s strani korporacije Microvision in je namenjena le za domačo uporabo in druge uporabnike v omejenem obsegu, razen če podjetje Microvision ne odobri drugačne uporabe. Dekodiranje ali razstavljanje je prepovedano.

Opomba v zvezi s predvajanjem DVD in VIDEO CD

Nekatero funkcije predvajanja DVD in VIDEO CD določajo proizvajalci teh medijev. Ker ta predvajalnik vse funkcije predvajanja izvaja skladno z zapisi na mediju, se lahko zgodi, da katera od funkcij predvajanja ni na voljo. Zato upoštevajte tudi navodila, ki so priložena diskom DVD ali VIDEO CD.

Seznam sestavnih delov in elementov upravljanja

Podrobnosti so opisane na straneh, ki so navedene v oklepajih.

Sprednja stran

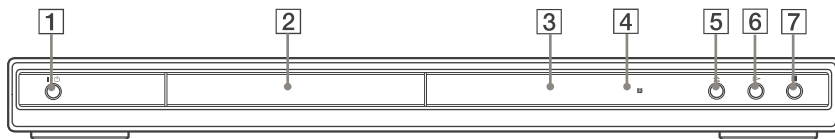

- | | |
|--|-------------------------------------|
| 1 Tipka I/⏻ (vklop/stanje pripravljenosti) (20) | 5 Tipka ≡ (odpri/zapri) (20) |
| 2 Nosilec za disk (20) | 6 Tipka ▷ (predvajanje) (20) |
| 3 Prikazovalnik na sprednji plošči (9) | 7 Tipka ■ (stop) (21) |
| 4 Senzor za daljinski upravljalnik  (14) | |

Zadnja stran

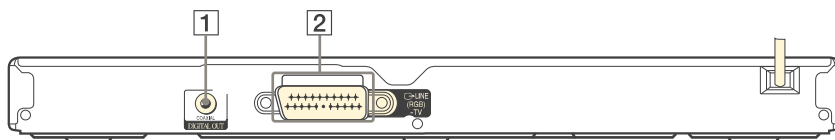

- | | |
|--|--|
| 1 Priključek DIGITAL OUT (COAXIAL) (17) | 2 Priključek LINE (RGB)-TV (15) |
|--|--|

Prikaz na sprednji plošči

Med predvajanjem diska DVD

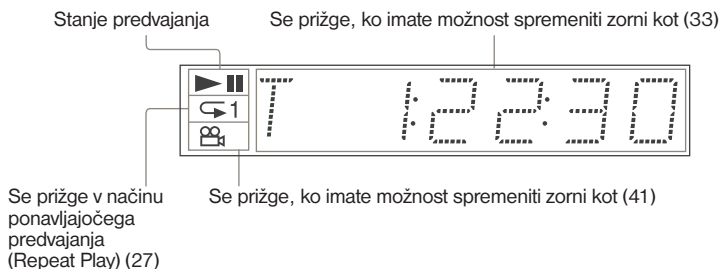

Med predvajanjem diskov VIDEO CD s funkcijo (PBC) (26)

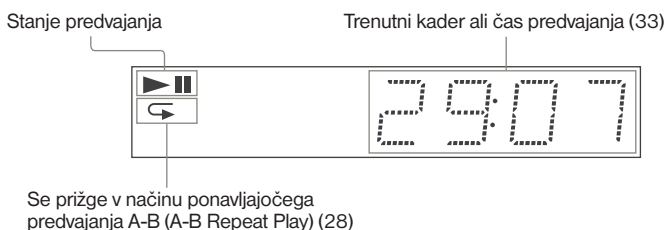

Med predvajanjem diskov CD, DATA DVD (DivX video), DATA CD (MP3 avdio/DivX video) ali VIDEO CD (brez PBC)

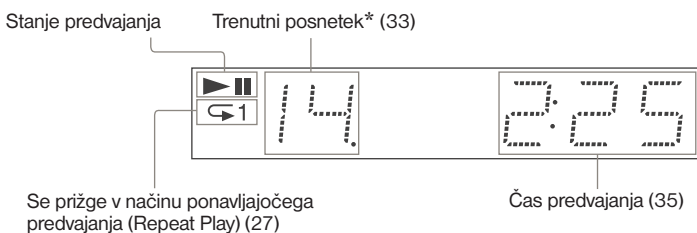

* Če predvajate video datoteke DivX, se trenutni posnetek ne prikaže.

(se nadaljuje)

Daljinski upravljalnik

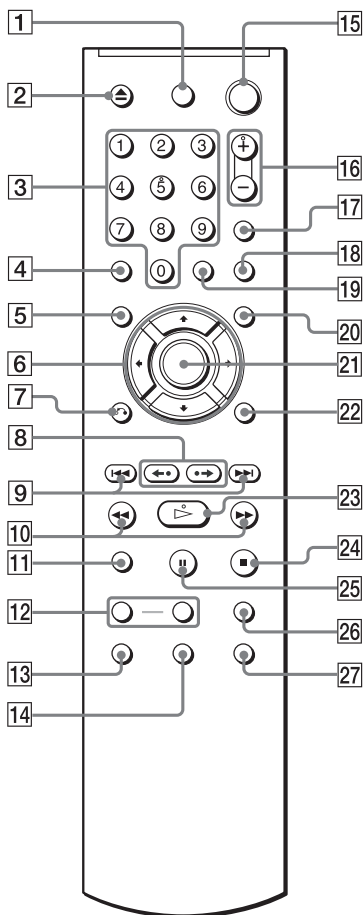

- 9** Tipki ◀◀/▶▶ (predhodnji / naslednji) (21)
- 10** Tipki ◀◀◀/▶▶▶ (pregledovanje / počasi) (30)
- 11** Tipka ZOOM (21, 48)
- 12** Tipki SLOW PLAY/FAST PLAY (21)
- 13** Tipka ◯ (avdio) (37)
- 14** Tipka ☰ (podnapisi) (41, 48)
- 15** Tipka I/⏻ (vklop/stanje pripravljenosti) (20)
- 16** Tipki ▲ +/- (glasnost) (58)
Na tipki + se nahaja otipljiva pika.*
- 17** ↗ (TV/video) (58)
- 18** Tipka PICTURE NAVI (32, 48)
- 19** Tipka TIME/TEXT (33)
- 20** Tipka MENU (23)
- 21** Tipka ENTER (18)
- 22** Tipka DISPLAY (11)
- 23** Tipka ▷ (predvajanje) (20)
Na tipki ▷ se nahaja otipljiva pika.*
- 24** Tipka ■ (stop) (21)
- 25** Tipka ■■ (začasna ustavev) (21)
- 26** Tipka SUR (surround) (39)
- 27** Tipka ☰ (zorni kot) (41)

* Otipljiva pika vam je v pomoč pri upravljanju predvajalnika.

- 1** Stikalo TV I/⏻ (58)
- 2** Tipka ▲ (odpri/zapri) (21)
- 3** Oštevilčene tipke (23)
Na tipki s številko 5 se nahaja otipljiva pika.*
- 4** Tipka CLEAR (25)
- 5** Tipka TOP MENU (23)
- 6** Tipke ←/↑/↓/→ (23)
- 7** Tipka ↻ RETURN (21)
- 8** Tipka ●→/||▶ (takojšen pomik naprej / korak) ◀●/◀|| (takojšen pomik nazaj / korak) (21, 30)

Prikaz nadzornega menija (Magic Pad)

Uporabite nadzorni meni za izbiro funkcije in za ogled podatkov. S pritiskanjem na tipko DISPLAY vklopite ali spremenite prikaz nadzornega menija na sledeč način:



Prikaz nadzornega menija

Prikaz postavk v prikazu nadzornega menija 1 in 2 je odvisen od vrste diska. Podrobnosti o posameznih postavkah si oglejte na straneh, podanih v oklepajih.

Primer: Prikaz nadzornega menija 1, med predvajanjem diska DVD VIDEO.

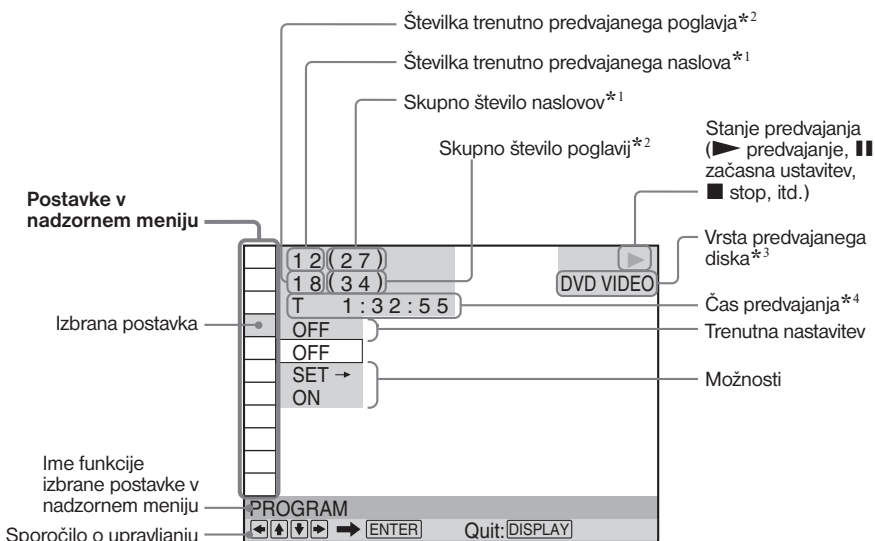

*1 Prikaže številko kadra za diske VIDEO CD (pri vklopljeni funkciji PBC), številka posnetka za diske VIDEO CD/Super Audio CD/CD, številko albuma za diske DATA DVD/DATA CD.

*2 Prikaže indeksno številko za diske VIDEO CD, številko avdio posnetka MP3 ali številko slikovne datoteke JPEG za diske DATA CD. Številka video datoteke DivX za DATA CD/DATA DVD.

*3 Prikaže Super VCD kot "SVCD".

















*4 Prikaže datum za datoteke JPEG.





Izklop prikaza

Pritisnite tipko DISPLAY.

(se nadaljuje)

Seznam postavk nadzornega menija

| Postavka | Ime postavke, funkcija, vrsta diska |
|---|--|
|  | TITLE (str. 30) / SCENE (str. 30) / TRACK (str. 30) Za izbiro naslova, kadra ali posnetka, ki ga želite predvajati. |
|  | CHAPTER (str. 30) / INDEX (str. 30) Za izbiro poglavja ali indeksa, ki ga želite predvajati. |
|  | TRACK (str. 30) Za izbiro posnetka, ki ga želite predvajati. |
|  | ORIGINAL/PLAY LIST (stran 23) Za izbiro vrste naslova (DVD-VR način), ki ga želite predvajati: ORIGINAL ali PLAY LIST. |
|  | TIME/TEXT (str. 30) Preverite lahko pretekli in preostali čas predvajanja. Vpišite časovno kodo za iskanje slike in glasbe. Prikažite DVD/ CD tekst ali ime posnetka/datoteke na DATA DVD-ju/DATA CD-ju. |
|  | PROGRAM (str. 25) Izberete lahko naslov, poglavje ali posnetek za predvajanje diska v zelenem vrstnem redu. |
|  | SHUFFLE (str. 27) Predvajate lahko naslov, poglavje ali posnetek v naključnem vrstnem redu. |
|  | REPEAT (str. 27) Ponavljajoče lahko predvajate ves disk (vse naslove/vse posnetke/vse albume) ali en naslov/poglavje/posnetek/album. |
|  | A-B REPEAT (str. 28) Določite lahko del, ki ga želite ponavljati. |
|  | CUSTOM PICTURE MODE (str. 42) Nastavi video signal iz predvajalnika. Izberete lahko kakovost slike, ki najbolj ustreza gledanemu programu. |
|  | SHARPNESS (str. 44) Močnejše poudari obrise slike in s tem ustvari ostrejšo sliko. |
|  | PARENTAL CONTROL (str. 56) Onemogočite predvajanje diska. |
|  | SETUP (str. 59) Nastavitev QUICK (str. 18) Uporabite funkcijo "Quick Setup" za izbiro zelenega jezika za prikaz na zaslonu, obliko TV zaslona in avdio izhod. Nastavitev CUSTOM Polega nastavitvev QUICK lahko nastavite tudi razne druge nastavitve. RESET Za vrnitev nastavitvev v "SETUP" na tovarniško nastavitvev. |
|  | ALBUM (str. 31) Za izbiro albuma, ki ga želite predvajati. |
|  | FILE (str. 31) Za predvajanje lahko izberete slikovno datoteko JPEG ali video datoteko DivX. |
|  | ALBUM (str. 31) Za predvajanje lahko izberete album, ki vsebuje video datoteke DivX. |
|  | FILE (str. 31) Za predvajanje lahko izberete video datoteko DivX. |

| | |
|---|--|
|  | DATE (str. 48) Prikaže datum snemanja trenutne slike JPEG, itd. |
|  | INTERVAL (str. 51) Določi dolžino prikaza slike med zaporednim prikazom slik (Slideshow) na zaslonu. |
|  | EFFECT (str. 51) Izbere učinek, ki ga želite uporabiti za zaporedni prikaz slik. |
|  | MODE (MP3, JPEG) (str. 50) Izbere vrsto podatkov za predvajanje diska DATA CD/DATA DVD: avdio posnetek MP3 (AUDIO), slikovna datoteka JPEG (IMAGE) ali oboje (AUTO). |

Nasvet

Ikona za nadzorni meni zasveti zeleno 

→ , če izberete katerokoli postavko, razen "OFF". (Samo "PROGRAM", "SHUFFLE", "REPEAT", "A-B-REPEAT", "SHARPNESS").

Indikator za "ORIGINAL/PLAY LIST" zasveti zeleno, če izberete "PLAY LIST" (tovarniška nastavitve). Indikator za "CUSTOM PICTURE MODE" zasveti zeleno, ko izberete nastavitve, ki ni "STANDARD".

Priključitve

Priključitev predvajalnika

Za priključitev in nastavitvev predvajalnika sledite korakom 1 do 6.

Opombe

- Kable trdno priključite in s tem preprečite neželen šum.
- Upoštevajte tudi navodila, priložena komponentam, ki jih želite priključiti.
- Tega predvajalnik ni mogoče priključiti v TV, ki nima video vhodnega priključka.
- Pred priključitvijo komponent se prepričajte, da ste izvlekli omrežni kabel iz vseh komponent.

Korak 1: Odpiranje embalaže

Preverite, če je v embalaži naslednje:

- daljinski upravljalnik (1)
- bateriji R6 (velikosti AA) (2)

Korak 2: Vstavitvev baterij v daljinski upravljalnik

Daljinski upravljalnik je namenjen za upravljanje predvajalnika.

Vstavite dve bateriji R6 (velikosti AA) v prostor za baterije v daljinskem upravljalniku. Pri tem upoštevajte oznaki za polariteto (⊕ in ⊖). Pri uporabi daljinski upravljalnik usmerite k oznaki **R** na sprednji strani predvajalnika.

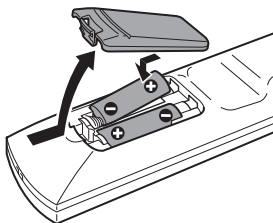

Opombe

- Daljinskega upravljalnika ne puščajte v zelo vročih ali vlažnih prostorih.
- Pazite (zlasti pri menjavi baterij), da v daljinski upravljalnik ne zaidejo tuji predmeti.
- Daljinskega upravljalnika ne izpostavljajte sončnim žarkom ali lučem. To bi lahko povzročilo okvaro.
- Če daljinskega upravljalnika dlje časa ne boste uporabljali, odstranite bateriji; s tem se boste izognili nevarnosti okvare in korozije, če bi prišlo do izlitja baterij.

Korak 3: Priključitev televizorja

Z avdio/video (SCART) kablom povežite predvajalnik s TV monitorjem ali projektorjem. Pri tej povezavi bodo zvok oddajali TV zvočniki.

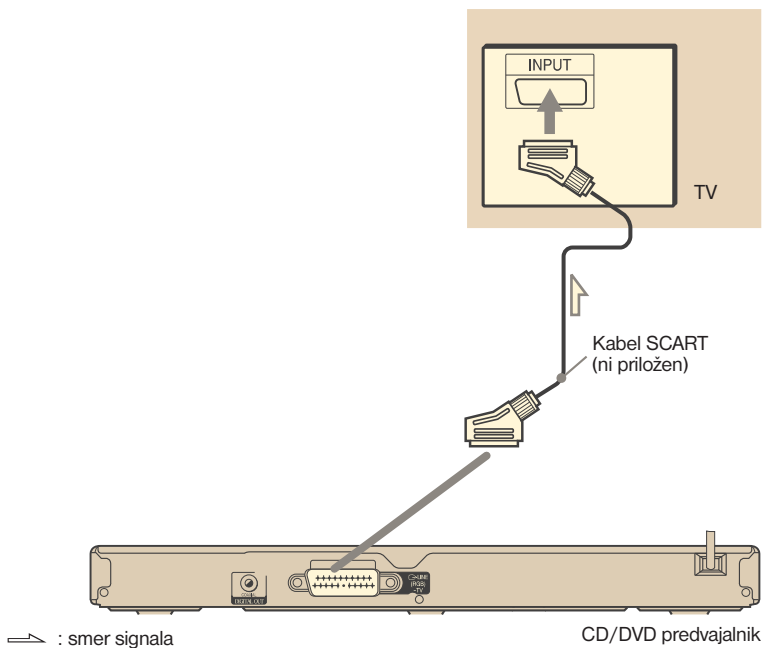

Priključitev v priključek SCART

Priključite kabel SCART (ni priložen). Priključitve naj bodo trdne, da ne bi prišlo do šumov.



- Prostorski učinek (stran 39)

TV: Dynamic Theatre, Dynamic, Wide, Night

Kadar za priključitev uporabljate kabel SCART, preverite, če TV ustreza S video ali RGB signalom. Upoštevajte tudi navodila za uporabo, priložena televizorju, ki ga želite priključiti.

Če v nastavitvenem prikazu (stran 61) pod "SCREEN SETUP" nastavite "LINE" na "S VIDEO" ali "RGB", uporabite kabel SCART, ki ustreza vsakemu signalu.

(se nadaljuje)

Če priključite standardni televizor z zaslonom 4:3

Pri nekaterih diskih slika morda ne bo ustrezala TV zaslonu. Če želite spremeniti razmerje slike, glejte stran 61.

Opombe

- Ne priključujte videorekorderja med predvajalnikom in televizorjem. Če bi signali predvajalnika potovali prek videorekorderja, morda ne bi dobili jasne slike.

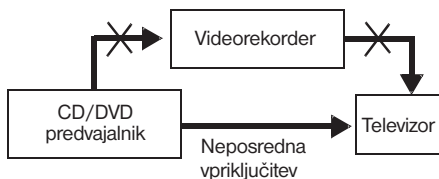

- Če priključite predvajalnik v TV prek priključkov SCART, se vhodni vir televizorja samodejno nastavi na predvajalnik, ko začnete s predvajanjem. V tem primeru pritisnite na tipko  (TV/video) na daljinskem upravljalniku, da se vhod vrne ne TV.

Če predvajate disk, posnet v barvnem sistemu NTSC, bo predvajalnik oddajal video signal ali nastavitveni prikaz, itd., v barvnem sistemu NTSC in slika se na televizorju z barvnim sistemom PAL morda ne bo prikazala. V tem primeru odprite nosilec in odstranite disk.

Korak 4: Priklučitev AV ojačevalnika (sprejemnika)

Uporabite to povezavo, če ima vaš AV ojačevalnik (sprejemnik) dekodirnik Dolby Digital^{*1}, DTS^{*2} ali MPEG avdio in digitalni vhodni priključek.

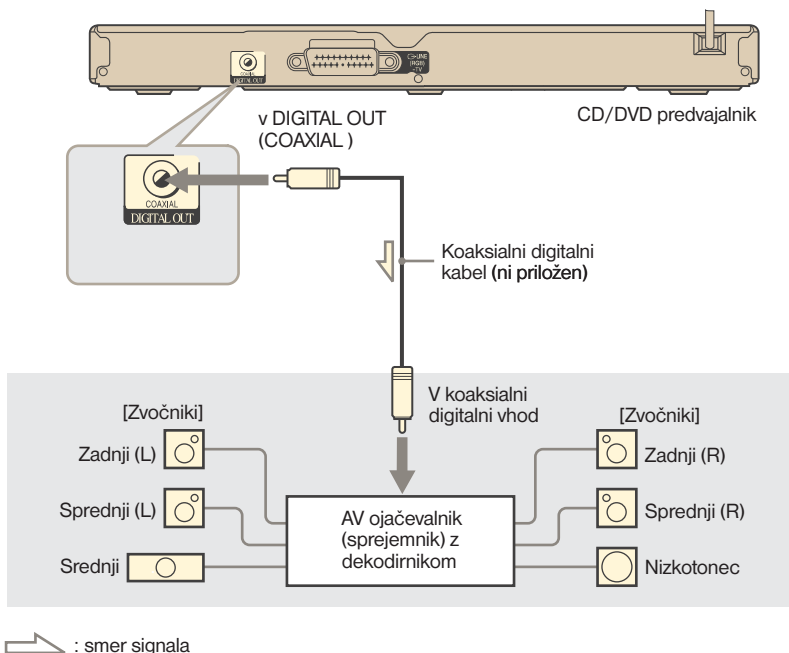

Nasvet

Več o pravilni namestitvi zvočnikov si oglejte v navodilih, priloženih priključenim napravam.

* Prostorski učinek

Dolby Digital (5.1 ch), DTS (5.1 ch), MPEG audio (5.1 ch)

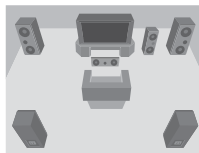

^{*1} Izdelano pod licenco Dolby Laboratories.

»Dolby«, »Pro Logic« in simbol z dvojnimi D so blagovne znamke Dolby Laboratories.

^{*2} »DTS« in »DTS Digital Out« sta blagovni znamki korporacije Digital Theater Systems, Inc.

Opombe

- Ko ste zaključili s povezovanjem, ne pozabite opraviti ustreznih nastavitv v nastavitvah »Quick Setup« (stran 18). Če ima vaš AV ojačevalnik (sprejemnik) funkcijo zvočnega dekodiranja MPEG, v nastavitvah zvoka (Audio Setup; stran 64) nastavite »MPEG« na »MPEG«. V nasprotnem primeru ne bo slišati zvoka ali pa bodo zvočniki oddajali glasen zvok.
- Učinkov TVS s to priključitvijo na tem predvajalniku ni mogoče uporabiti.
- Če želite poslušati zvočne posnetke DTS, morate uporabiti to povezavo. Zvočni posnetki DTS ne potujejo prek priključkov LINE (RGB)-TV (SCART), tudi če v hitrih nastavitvah (str. 18) nastavite »DTS« na »ON«.

Korak 5: Priklučitev omrežnega kabla

Vključite predvajalnik in TV omrežni kabel (napajalna kabla) v omrežno vtičnico.

Korak 6: Hitra nastavitvev

Za izvedbo najmanjšega števila osnovnih nastavitvev predvajalnika sledite spodnjim korakom. Če želite preskočiti nastavitvev, pritisnite tipko ►►I. Če se želite vrniti na predhodno nastavitvev, pritisnite I◀◀.

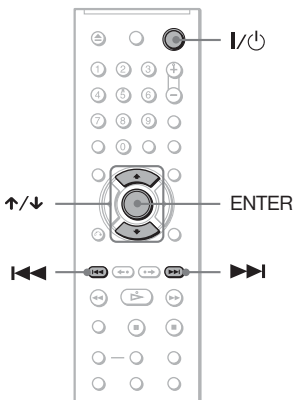

1 Vključite televizor.

2 Pritisnite tipko I/⏻.

3 Preklopite vhodni izbirnik na televizorju tako, da se bo signal iz predvajalnika prikazal na TV zaslonu.

Na spodnji strani zaslona se prikaže »Press (ENTER) to run QUICK SETUP«. Če se to sporočilo ne prikaže, v meniju pod SETUP izberite »QUICK« za izvedbo hitre nastavitvev (str. 60).

4 Pritisnite tipko ENTER brez vstavitve diska.

Prikaže se nastavitveni prikaz za izbiro jezika za prikaz na zaslonu.

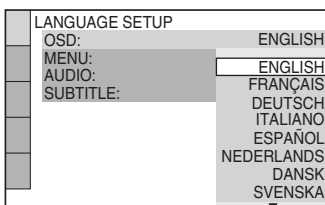

5 S tipkama ↑/↓ izberite jezik.

Predvajalnik prikaže meni in podnapise v jeziku, ki ga izberete.

6 Pritisnite ENTER.

Prikaže se nastavitveni prikaz za izbiro formata slike televizorja, ki ga želite priklučiti.

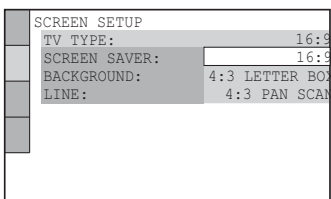

(se nadaljuje)

7 S tipkama \uparrow/\downarrow izberite nastavev, ki ustreza vrsti vašega televizorja.

► Če imate televizor s širokim zaslonom ali običajni televizor 4:3 z načinom širokega zaslona

- 16:9 (str. 61)

► Če imate običajen televizor 4:3

- 4:3 LETTER BOX ali 4:3 PAN SCAN (str. 61)

8 Pritisnite ENTER.

Prikaže se nastavitveni prikaz za izbiro vrste izhoda video signala iz priključka LINE 1 (RGB)-TV.

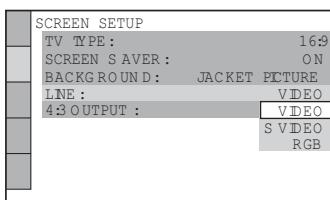

9 S tipkama \uparrow/\downarrow izberite vrsto signala za izhod iz priključka LINE1 (RGB)-TV.

► Video signali

- VIDEO (str. 61)

► S video signali

- S VIDEO (str. 61)

► RGB signali

- RGB (str. 61)

10 Pritisnite ENTER.

Prikaže se nastavitveni prikaz za izbiro vrste priključka, ki ga boste uporabili za priključitev svojega ojačevalnika (sprejemnika).

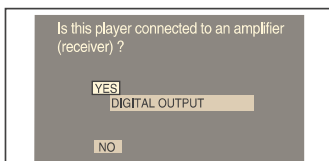

11 S tipkama \uparrow/\downarrow izberite vrsto priključka, ki ga uporabljate za priključitev ojačevalnika (sprejemnika), nato pritisnite ENTER.

Če ne priključite AV ojačevalnika (sprejemnika), izberite "NO", nato nadaljujte s korakom 15.

Če ste priključili AV ojačevalnik (sprejemnik) z optičnim ali koaksialnim digitalnim kablom, izberite "YES: DIGITAL OUTPUT".

12 S tipkama \uparrow/\downarrow izberite vrsto signala Dolby Digital, ki ga želite poslati v ojačevalnik (sprejemnik).

Če ima vaš AV ojačevalnik (sprejemnik) dekodirnik Dolby Digital, izberite "DOLBY DIGITAL". Drugače izberite "D-PCM".

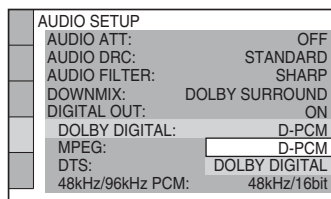

13 Pritisnite ENTER.

DTS je izbran.

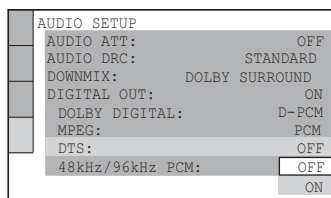

14 S tipkama \uparrow/\downarrow izberite ali želite poslati signal DTS v ojačevalnik (sprejemnik) ali ne.

Če ima vaš AV ojačevalnik (sprejemnik) dekodirnik DTS, izberite "DOLBY DIGITAL". Drugače izberite "OFF".

15 Pritisnite ENTER.

Hitre nastavitve so opravljene. Vse priključitve in nastavitve so izvedene. Če ima vaš AV ojačevalnik (sprejemnik) dekodirnik MPEG avdio, nastavite "MPEG" na "MPEG" (stran 64).

Predvajanje diskov

DVD-V DVD-AW VCD CD DATA-CD DATA DVD

Pri nekaterih DVD-jih ali VIDEO CD-jih se lahko posamezne funkcije razlikujejo od opisa ali pa niso dovoljene.

Upoštevajte navodila, ki so priložena disku.

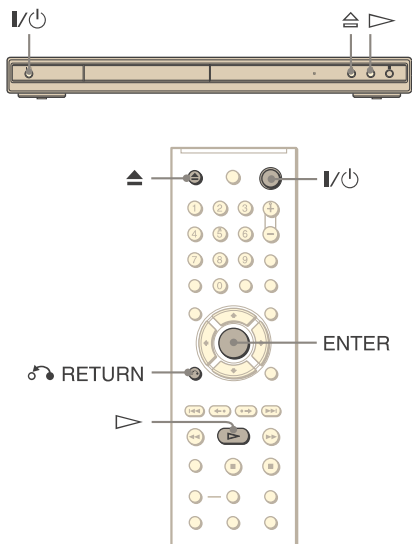

1 Vključite televizor.

2 Pritisnite I/⏻.

Predvajalnik se vklopi.

3 Preklopite vhodni izbirnik na televizorju tako, da se bo signal iz predvajalnika prikazal na TV zaslonu.

►Pri uporabi ojačevalnika (sprejemnika)

Vključite ojačevalnik (sprejemnik) in izberite ustrežni kanal, tako da se bo slišal zvok iz predvajalnika.

4 Pritisnite tipko ⏏ na predvajalniku in vstavite disk na nosilec diska.

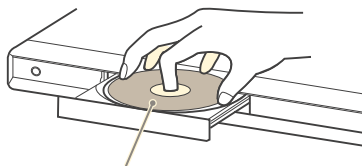

Stran diska s posnetkom naj bo obrnjena navzdol.

5 Pritisnite tipko ▷.

Nosilec diska se zapre, vključi se neprekinjeno predvajanje (Continuous Play). Na televizorju ali na ojačevalniku (sprejemniku) naravnajte glasnost.

Pri nekaterih diskih se na TV zaslonu prikaže meni. Za DVD VIDEO si oglejte stran 23, za VIDEO CD-je pa stran 24.

Izklop predvajalnika

Pritisnite tipko I/⏻. Predvajalnik vklopi način stanja pripravljenosti.

💡 Nasvet

Če pustite predvajalnik dlje kot 30 minut v načinu ustavitve, se bo samodejno izklopil (funkcija »Auto Power Off«). Če želite to funkcijo vklopiti ali izklopiti, nastavite postavko »AUTO POWER OFF« v »CUSTOM SETUP« na »ON« ali »OFF« (stran 62).

Opomba

Če želite predvajati diske, ustvarjene na DVD snemalnikih, jih morate pravilno zaključiti. Podrobnosti o zaključitvi si oglejte v navodilih, priloženih DVD snemalniku.

Opombe o predvajanju zvočnih posnetkov DTS na disku DVD VIDEO

- Zvočni signali DTS potujejo samo prek priključka DIGITAL OUT (COAXIAL ali OPTICAL*).
- Če predvajate DVD VIDEO z zvočnimi posnetki DTS, v »AUDIO SETUP« nastavite »DTS« na »ON« (stran 64).
- Če priključite predvajalnik v avdio opremo brez dekodirnika DTS, ne nastavljajte postavke »DTS« v »AUDIO SETUP« na »ON« (stran 64), ker bi se pojavil glasen šum, ki bi škodoval vašim ušesom in zvočnikom.

Dodatne funkcije

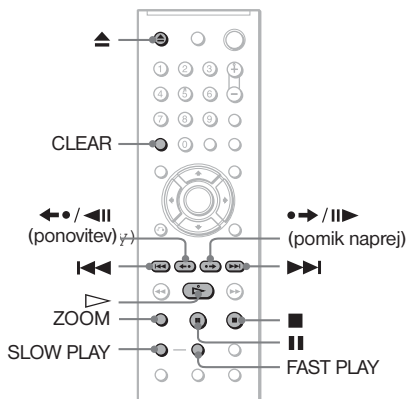

| Za | Naredite |
|--|--|
| Zaustavitev | Pritisnite ■ |
| Začasna zaustavitev | Pritisnite |
| Ponovno predvajanje | Pritisnite ali ▶ |
| Naslednje poglavje, posnetek ali kader | Pritisnite ▶▶ |
| Nazaj na prejšnje poglavje, posnetek ali kader | Pritisnite ◀◀ |
| Zaustavitev predvajanja in izmet diska | Pritisnite ▲ |
| Ponovitev zadnjega kadra* ¹ | Pritisnite ←•/◀ med predvajanjem |
| Malo naprej v trenutnem kadru* ² | Pritisnite •→/ ▶ med predvajanjem |
| Povečava posnetka* ³ | Pritiskajte ZOOM. Pritisnite CLEAR za preklc. |

*¹ Samo DVD VIDEO/DVD-RW/DVD-R. Tipke ne morete uporabiti za video datoteke DivX.

*² Samo za diske DVD VIDEO/DVD-RW/DVD-R in DVD+RW. Tipke ne morete uporabiti za video datoteke DivX.

*³ Samo za Video in JPEG slike (razen slik BACKGROUND). Povečano sliko lahko premikate s puščicami ←/↑/↓/→. Pri nekaterih vsebinah diska se utegne funkcija ZOOM pri premikanju slike samodejno izklopiti.

Opomba

Pri nekaterih kadrih uporaba funkcij "Replay" in "Advance" morda ne bo mogoča.

Hitro ali počasno predvajanje z zvokom

Med hitrim ali počasnim predvajanjem kadra lahko poslušate dialog ali zvok.

Med predvajanjem pritisnite na tipko FAST PLAY ali SLOW PLAY.

Hitrost se ob pritisku na tipko spremeni.

Vrnitev na običajno predvajanje

Pritisnite na ▶.

Opombe

- To funkcijo lahko uporabite samo pri diskih DVD/VIDEO CD/Super VCD in DVD-RW/DVD-R, v načinu VR.
- Ko dosežete najvišjo hitrost, se prikaže napis "Operation not possible".
- Med uporabo načina FAST PLAY in SLOW PLAY, kota (stran 41), podnapisov (stran 41) in zvoka (stran 37) ne morete spremeniti. Zvok lahko spremenite samo pri diskih VIDEO CD/Super VCD.
- Funkciji FAST PLAY in SLOW PLAY ne delujeta med predvajanjem zvočnih posnetkov DTS.
- Funkcij FAST PLAY in SLOW PLAY ne morete uporabiti, če predvajate mirujoče slike na diskah načina DVD-VR.

Zaklep nosilca za diske (Child Lock)

Nosilec za diske lahko zaklenete, tako da ga otrok ne more odpreti.

Ko je predvajalnik v stanju pripravljenosti, pritisnite tipko ♂ RETURN, ENTER in nato I/⏏ na daljinskem upravljalniku

Predvajalnik se vklopi in na zaslonu spodnje plošče se prikaže napis "LOCKED". Če je nosilec za diske zaklenjen, tipka ▲ na predvajalniku ali ⏏ daljinskem upravljalniku ne deluje.

Odklep nosilca za diske

Ko je predvajalnik v stanju pripravljenosti, ponovno pritisnite tipko ♂ RETURN, ENTER in nato I/⏏ na daljinskem upravljalniku.

Opomba

Tudi če ste v nadzorni vrstici (str. 62) pod "SETUP" izbrali "RESET", nosilec za diske ostane zaklenjen.

Nadaljevanje predvajanja v točki, kjer ste disk ustavili (Resume Play/Multi-disc Resume)

Predvajalnik si zapomni mesto, kjer ste ustavili disk.

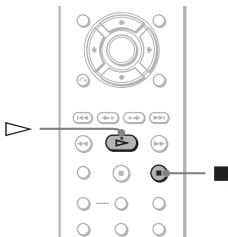

Opombe

- Pri diskih DVD-RW/DVD-R v načinu VR, CD, DATA CD in DATA DVD si predvajalnik zapomni mesto, kjer ste ustavili trenutno izbrani disk. Mesto, kjer ste ustavili disk se izbríše, ko:
 - odprete nosilec za disk,
 - izključite omrežni kabel,
 - predvajalnik vzpostavi mesto stanja pripravljenosti (samo DATA CD/DATA DVD).
- Funkcija »Resume Play« med funkcijo »Shuffle Play« in »Program Play« ne deluje.
- Ta funkcija pri nekaterih diskih ne deluje.

Nadaljevanje predvajanja na trenutno izbranem disku (Resume Play)

DVDVideo DVDVR VCD CD DATA CD

DATA DVD

Predvajalnik si zapomni mesto, kjer ste ustavili disk, tudi če s pritiskom na tipko I/⏻ vzpostavite stanje pripravljenosti predvajalnika.

1 Med predvajanjem diska, s pritiskom na tipko ■ prekinite predvajanje.

Na prikazovalniku se pojavi napis »RESUME«.

2 Pritisnite tipko ▷.

Predvajanje se nadaljuje na mestu, kjer ste v koraku 1 predvajanje prekinili.

💡 Nasvet

Za predvajanje od začetka diska, dvakrat pritisnite tipko ■, nato pa pritisnite tipko ▷.

Opombe

- Podatek o mestu prekinitve se izbríše, če:
 - spremenite način predvajanja,
 - spremenite nastavitve v prikazovalniku nastavitvev,
 - izvlčete napajalni kabel.

Shranjevanje mesta, kjer ste ustavili disk (Multi-disc Resume) (samo DVP-NS39)

DVDVideo VCD

Predvajalnik si zapomni mesto, kjer ste ustavili disk in sicer za 6 diskov. Ko disk naslednjič vstavite, se predvajanje nadaljuje od tega mesta. Če shranite mesto ustavitve predvajanja za 7. disk, se mesto ustavitve prvega diska izbríše.

💡 Nasveta

- Za predvajanje od začetka diska, dvakrat pritisnite tipko ■, nato pa pritisnite tipko ▷.
- Če želite izklopiti funkcijo »Multi-disc Resume«, nastavite postavko »MULTI-DISC RESUME« v »CUSTOM SETUP« na »OFF« (stran 62). Predvajanje se nadaljuje s shranjenega mesta, samo pri trenutno izbranem disku.

Opombe

- Da bo ta funkcija delovala mora biti postavka »MULTI-DISC RESUME« v »CUSTOM SETUP« nastavljen na »ON« (tovarniška nastavitvev) (str. 62).
- Podatek o mestu prekinitve se izbríše, če:
 - spremenite način predvajanja,
 - spremenite nastavitve v prikazovalniku nastavitvev.
- Če »MULTI-DISC RESUME« v »CUSTOM SETUP« nastavite na »ON« in predvajate posnet disk (npr. DVD-RW), lahko predvajalnik tudi druge posnete diske predvaja iz istega mesta.

Uporaba menija za DVD

DVDVideo

Zapis na DVD-ju je razdeljen na dolge odseke slike ali zvoka, ki se imenujejo »naslovi« (titles). Ko predvajate DVD, ki vsebuje več naslovov, lahko želeni naslov izberete s tipko TOP MENU. Ko predvajate DVD, ki omogoča izbiro postavk, kot sta jezik za podnapise in jezik za zvok, lahko te postavke izberete s tipko MENU.

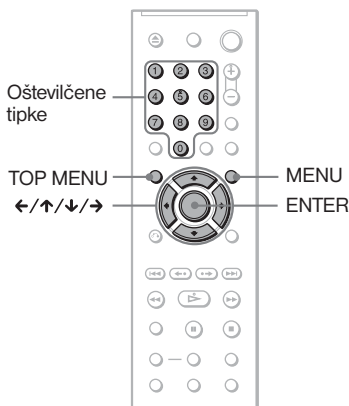

1 Pritisnite tipko TOP MENU ali MENU.

Na TV zaslonu se pojavi meni. Vsebina menija se od diska do diska razlikuje.

2 S puščicama ←/↑/↓/→ ali oštevilčenimi tipkami izberite postavko, ki jo želite predvajati ali spremeniti.

Če pritisnete na oštevilčene tipke, se prikaže naslednji prikaz.

Z oštevilčenimi tipkami izberite želeno postavko.

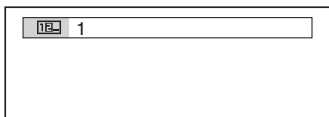

3 Pritisnite tipko ENTER.

Kako izbrati postavko »ORIGINAL« ali »PLAY LIST« na disku DVD-RV

DVDVR

Nekateri diski načina DVD-VR (Video Recording) na voljo dve vrsti naslovov za predvajanje: izvorno posnete naslove (ORIGINAL) in naslove, ki jih lahko ustvarite na snemalniku DVD-jevca urejanje (PLAY LIST). Sami si lahko izberete vrsto naslovov za predvajanje.

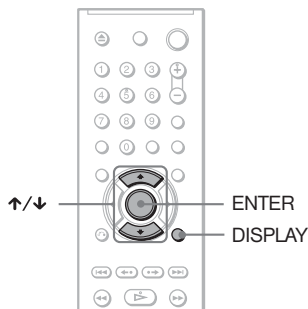

1 Pri ustavljeni enoti pritisnite tipko DISPLAY.

Prikaže se meni.

2 S tipkama ↑/↓ izberite [ORIGINAL/PLAY LIST], nato pritisnite ENTER.

Prikažejo se možnosti za »ORIGINAL/PLAY LIST«.

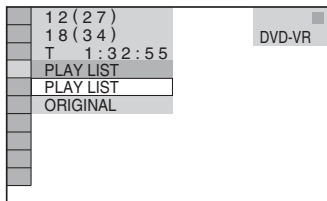

3 S tipkama ↑/↓ izberite nastavev.

- PLAY LIST: predvaja naslove, ki ste jih ustvarili z urejevanjem v »ORIGINAL«.
- ORIGINAL: predvaja izvorne naslove.

4 Pritisnite ENTER.

Predvajanje VIDEO CD-jev z uporabo funkcije PBC (PBC predvajanje)

VCD

PBC (Playback Control) predvajanje omogoča interaktivno predvajanje VIDEO CD-jev s pomočjo menija na TV zaslonu.

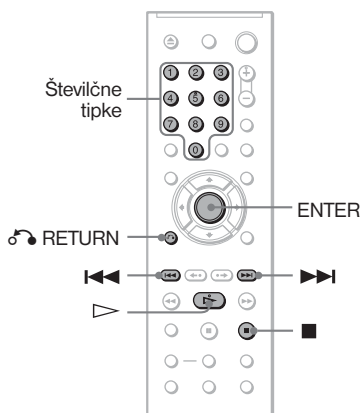

1 Začnite predvajati VIDEO CD s funkcijami PBC.

Prikaže se meni.

2 Z oštevilčenimi tipkami izberite številko zelene postavke.

3 Pritisnite tipko ENTER.

4 Za interaktivne operacije sledite navodilom menija na zaslonu.

Upoštevajte tudi navodila, ki so priložena disku. Postopek operacije se pri nekaterih VIDEO CD utegne razlikovati.

Nasvet

Če želite disk predvajati brez funkcij PBC, pri ustavljeni enoti pritisnite tipko **◀◀/▶▶** ali oštevilčene tipke in izberite posnetek, nato pritisnite tipko **▷** ali ENTER.

Na TV zaslonu se prikaže napis »Play without PBC« (predvajaj brez PBC) in predvajalnik začne z neprekinjenim predvajanjem. Mirujočih slik, kot je meni, ni mogoče predvajati.

Če se želite vrniti na predvajanje PBC, dvakrat pritisnite tipko **■**, nato pritisnite tipko **▷**.

Opomba

V navodilih za uporabo, ki so priložena disku, je lahko pri nekaterih VIDEO CD napis »Press ENTER« v koraku 3 izražen s »Press SELECT«. V tem primeru pritisnite tipko **▷**.

Vrnitev na meni

Pritisnite **↶** RETURN.

Različni načini predvajanja (Programirano, Naključno, Ponavljajoče, Ponavljanje A-B)

Nastavite lahko sledeče načine predvajanja:

- Programme Play (Programirano predvajanje) (stran 25)
- Shuffle Play (Naključno predvajanje) (stran 26)
- Repeat Play (Ponavljajoče predvajanje) (stran 27)
- A-B Repeat Play (Ponavljanje A-B) (stran 28)

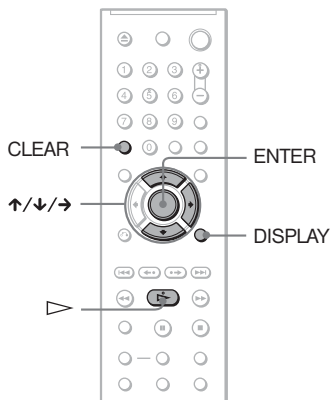

Opomba

Način predvajanja se preklіče, ko:

- odprete nosilec diska,
- s pritiskom na tipko / vzpostavite način stanja pripravljenosti predvajalnika.

Predvajanje po programu (Program Play)

Predvajalnik omogoča izdelavo programa, po katerem se izvaja predvajanje naslovov, poglavij ali posnetkov. Obsega lahko do 99 naslovov, poglavij in posnetkov.

1 Dvakrat pritisnite tipko **DISPLAY**.
Prikaže se nadzorni meni.

2 S tipkama izberite (PROGRAM) in pritisnite **ENTER**.
Prikažejo se možnosti postavke PROGRAM.

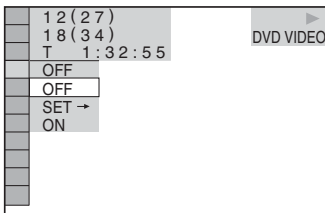

3 S tipkama izberite "SET →" in pritisnite **ENTER**.

Pri predvajanju diska SACD, VIDEO CD ali CD se prikaže "TRACK".

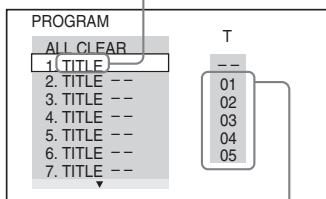

Posnetki ali naslovi, posneti na disku

4 Pritisnite tipko **→**.

Smernik se pomakne na naslov ali vrsto s posnetki "T" (v tem primeru na "01").

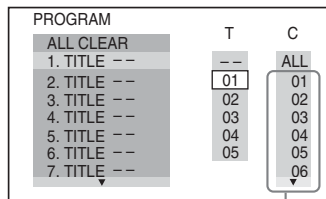

Poglavja, posneti na disku

5 Izberite naslov, poglavje ali posnetek, ki ga želite vključiti v program.

►Pri predvajanju diska **DVD VIDEO**

Primer: Izbira poglavja "03" naslova "02".
S tipkama izberite "02" pod "T", nato pritisnite **ENTER**.

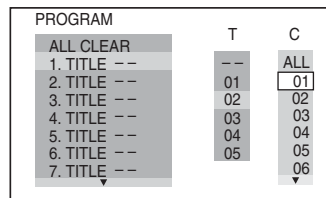

(se nadaljuje)

Nato s tipkama \uparrow/\downarrow izberite "03" pod "C" in pritisnite ENTER.

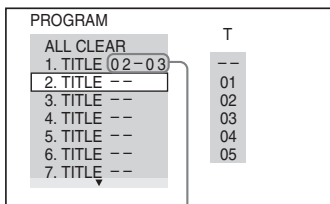

Označen naslov in poglavje

► Pri predvajanju diska VIDEO CD ali CD

Primer: Izbira posnetka "02".

S tipkama \uparrow/\downarrow izberite "02" pod "T", nato pritisnite ENTER.

Izbran posnetek

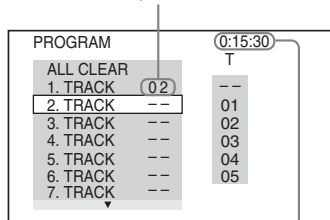

Skupni čas programa

6 Če želite v program vključiti več naslovov, poglavij ali posnetkov, ponavljajte koraka 4 in 5.

Naslovi, poglavja in posnetki v programu se prikažejo v izbranem vrstnem redu.

7 Pritisnite tipko \blacktriangleright za začetek predvajanja programa.

Predvajanje programa se začne.

Ko se program konča, lahko pritisnete tipko \blacktriangleright in ponovno predvajate isti program.

Vrnitev v običajni način predvajanja

Pritisnite tipko CLEAR ali po koraku 2 izberite "OFF". Za ponovno predvajanje istega programa v koraku 3 izberite "ON" in pritisnite ENTER.

Spreminjanje ali preklic programa

- 1 Sledite korakom od 1 do 3 poglavja "Predvajanje po programu".
- 2 S tipkama \uparrow/\downarrow izberite številko programa naslova, poglavja ali posnetka, ki ga želite spremeniti ali preklicati, nato pa pritisnite \rightarrow . Če želite naslov, poglavje ali posnetek izbrisati iz programa, pritisnite tipko CLEAR.

- 3 Sledite koraku 5 za nov program. Če želite program preklicati, izberite "--" pod "T", nato pritisnite ENTER.

Preklic vseh naslovov, poglavij ali posnetkov v programiranem zaporedju

- 1 Sledite korakom od 1 do 3 poglavja "Predvajanje po programu".
- 2 S tipko \uparrow izberite "ALL CLEAR".
- 3 Pritisnite tipko ENTER.

☞ Nasvet

Naslove, poglavja ali posnetke v programu lahko predvajate v načinih "Repeat Play" ali "Shuffle Play". Med predvajanjem programa, sledite postopku za funkcijo "Resume Play" (str. 27) ali "Shuffle Play" (str. 26).

Opombi

- Če programirate posnetke na Super VCD-ju, se skupni čas predvajanja ne prikaže.
- Te funkcije ne morete uporabiti za VIDEO CD s PBC predvajanjem.

Predvajanje v naključnem zaporedju (Shuffle Play)

DVD Video VCD CD

Predvajalnik nudi možnost predvajanja naslovov, poglavij ali posnetkov v naključnem zaporedju. Zaporedje predvajanja se ponavlja razlikuje od prejšnjega zaporedja.

1 Med predvajanjem pritisnite tipko DISPLAY.

Prikaže se sledeči prikaz.

2 S puščicama \uparrow/\downarrow izberite (SHUFFLE) nato pritisnite ENTER.

Prikažejo se možnosti za »SHUFFLE«.

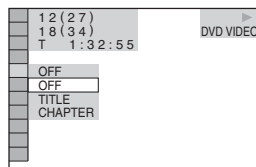

3 S puščicama \uparrow/\downarrow izberite zeleno postavko.

► Pri predvajanju diska DVD VIDEO

- TITLE
- CHAPTER

- ▶ Pri predvajanju diska VIDEO CD ali CD
 - TRACK
- ▶ Ko je način "Programme Play" (predvajanje programa) vklopljen
 - ON: predvajalnik »pomeša« naslove, poglavja ali posnetke, ki so bili izbrani za programirano predvajanje.

4 Pritisnite tipko ENTER.

Predvajanje v naključnem zaporedju se začne.

Vrnitev na običajno predvajanje

Pritisnite tipko CLEAR ali v koraku 3 izberite »OFF«.

Nasveta

- Način »Shuffle Play« lahko nastavite tudi pri ustavljeni enoti. Ko ste izbrali možnost »SHUFFLE«, pritisnite tipko ▷. Začne se predvajanje v naključnem vrstnem redu.
- Če je izbran »CHAPTER«, lahko v naključnem vrstnem redu predvajate vse do 200 posnetkov.

Opomba

Te funkcije ne morete uporabiti za VIDEO CD s PBC predvajanjem.

Predvajanje s ponavljanjem (Repeat Play)

DVDVideo **DVDVR** **VCD** **CD** **DATA CD**

DATA DVD

S ponavljanjem lahko predvajate vse naslove ali posnetke na disku ali posamezni naslov, poglavje ali posnetek.

Uporabite lahko tudi kombinacijo načinov "Shuffle Play" ali "Program Play".

1 Med predvajanjem pritisnite tipko REPEAT.

Prikaže se sledeči prikaz.

2 S puščicama ↑/↓ izberite (REPEAT) nato pritisnite ENTER.

Prikažejo se možnosti za »REPEAT«.

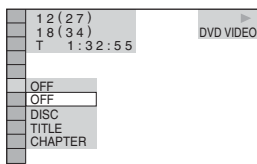

3 S tipkama ↑/↓ izberite postavko, ki jo želite ponavljati,

▶ Pri predvajanju diska DVD VIDEO.

- DISC: ponavlja vse naslove.
- TITLE: ponavlja trenutni naslov na disku.
- CHAPTER: ponavlja trenutno poglavje.

▶ Pri predvajanju diska DVD-VR

- DISC: ponavlja vse naslove izbrane vrste.
- TITLE: ponavlja trenutni naslov na disku.
- CHAPTER: ponavlja trenutno poglavje.

▶ Pri predvajanju diska VIDEO CD ali CD

- DISC: ponavlja vse posnetke na disku.
- TRACK: ponavlja trenutni posnetek.

▶ Predvajanje DATA CD-ja/DATA DVD-ja

- DISC: ponavlja vse albume.
- ALBUM: ponavlja trenutni album.
- TRACK (samo avdio posnetki MP3): ponavlja trenutni posnetek.
- FILE (samo video datoteke DivX): ponavlja trenutno izbrano datoteko.

▶ Ko sta načina "Programme Play" in "Shuffle Play" nastavljeni na ON

- ON: ponavlja naključno ali programirano zaporedje.

3 S tipkama ↑/↓ izberite nastavev in pritisnite tipko ENTER.

Vrnitev na običajno predvajanje

Pritisnite tipko CLEAR ali izberite »OFF« v koraku 2.

Nasvet

Način »Repeat Play« lahko nastavite tudi pri ustavljeni enoti. Ko ste izbrali možnost »REPEAT«, pritisnite tipko ▷. Začne se predvajanje s ponavljanjem.

Opombe

- Te funkcije ne morete uporabiti za VIDEO CD s PBC predvajanjem.
- Če predvajate DATA CD, ki vsebuje avdio posnetke MP3 in slikovne datoteke JPEG in njihov čas predvajanja ni enak, zvok ob ponovitvi ne bo ustrezal slikovnim datotekam.
- Če je »MODE (MP3, JPEG) nastavljen na »IMAGE (JPEG)« (str. 50), postavke »TRACK« ni mogoče izbrati.

Ponavljanje določenega dela (A - B Repeat)

DVDVideo DVDVR VCD CD

Možno je predvajanje določenega dela naslova, poglavja ali posnetka. Ta način je priročen, če se npr. želite na pamet učiti besedila pesmi.

1 Med predvajanjem pritisnite tipko DISPLAY.

Prikaže se nadzorni meni.

2 S tipkama ↑/↓ izberite (A-B REPEAT), nato pritisnite ENTER.

Prikažejo se možnosti postavke "A-B REPEAT".

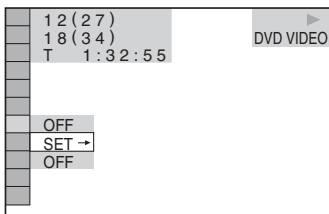

3 S puščicama ↑/↓ izberite "SET →", nato pritisnite ENTER.

Prikaže se prikaz za nastavitev postavke "A-B REPEAT".

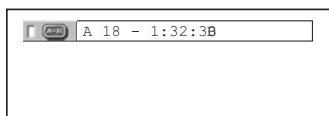

4 Med predvajanjem, ko dosežete začetno mesto (točko A) dela, ki ga želite ponavljati, pritisnite ENTER.

Začetno mesto (točka A) je nastavljeno.

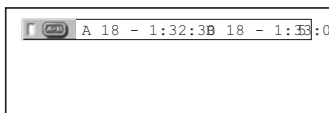

5 Ko dosežete zaključno mesto (točko B), ponovno pritisnite ENTER.

Nastavljena mesta se prikažeta in predvajalnik začne ponavljati izbrani del.

Vrnitev na običajno predvajanje

Pritisnite tipko CLEAR ali v koraku 3 izberite "OFF".

Opombe

- Če določite predvajanje A-B, se nastavitve za naključno, ponavljajoče in programirano predvajanje izbriše.
- Funkcija "A-B Repeat Play" ne deluje z večimi naslovi na disku.
- Funkcije "A-B Repeat Play" ne morete nastaviti za vsebino na disku DVD-VR, ki vsebuje fotografije.

Iskanje kadra

Iskanje določenega mesta na disku

(Search, Scan, Slow-motion Play, Freeze Frame)

Možnost imate hitro poiskati določeno mesto na disku med gledanjem slike ali počasnim predvajanjem.

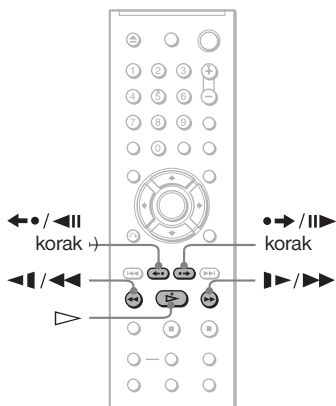

Opombi

- Pri nekaterih diskih nekatere funkcije niso mogoče.
- Pri disku DATA CD/DATA DVD lahko poiščete določen del samo na avdio posnetku MP3 ali video datoteki DivX.

Hitro iskanje mesta s hitrim vrtenjem diska naprej ali nazaj (Scan)

DVDVideo DVDVr VCD CD DATA CD

DATA DVD

Med predvajanjem diska pritisčajte na tipko ◀◀◀ ali ▶▶▶. Ko najdete želeno mesto, spustite tipko in se vrnite na običajno hitrost predvajanja. Z vsakim pritiskom na tipko ◀◀◀ ali ▶▶▶ med funkcijo »Speed scan« (hitro pregledovanje), se hitrost predvajanja spremeni. Z vsakim pritiskom se oznaka spremeni na sledeč način. Pri nekaterih diskih utegnejo biti dejanske hitrosti drugačne.

Smer predvajanja

×2▶ → 1▶▶ → 2▶▶▶ → 3▶▶▶



3▶▶▶ (samo DVD VIDEO/DVD-VR/VIDEO CD/DATA CD*/DATA DVD*)

×2▶ (samo DVD VIDEO/CD)

Nasprotna smer predvajanja

×2◀ → 1◀◀ → 2◀◀◀ → 3◀◀◀



3◀◀◀ (samo DVD VIDEO/DVD-VR/VIDEO CD/DATA CD*/DATA DVD*)

×2◀ (samo DVD VIDEO)

* samo DivX video

Hitrost predvajanja "2▶"/"2◀" je približno 2x hitrejša od običajne. Hitrost predvajanja "3▶▶"/"3◀◀" je hitrejša od hitrosti "2▶▶"/"2◀◀" in hitrost predvajanja "2▶▶"/"2◀◀" je hitrejša od hitrosti "1▶▶"/"1◀◀".

(se nadaljuje)

Počasno predvajanje (Slow-motion play) **DVDVideo** **DVDVR** **VCD**

DATA CD **DATA DVD**

Ko je predvajalnik v načinu začasne ustavitve, pritisnite na tipko ◀◀◀ ali ▶▶▶. Ko najdete zeleno mesto, pritisnite tipko ▷ in se vrnite na običajno hitrost predvajanja.

Z vsakim pritiskom na tipko ◀◀◀ ali ▶▶▶ med počasnim predvajanjem, se hitrost predvajanja spremeni. Na voljo sta dve hitrosti. Z vsakim pritiskom se prikaz spremeni:

Smer predvajanja

2 ▶▶ ↔ 1 ▶▶

Nasprotna smer predvajanja (samo DVD VIDEO/DVD-VR)

2 ◀◀ ↔ 1 ◀◀

Hitrost predvajanja "2 ▶▶"/"2 ◀◀" je počasnejša od hitrosti "1 ▶▶"/"1 ◀◀".

Opomba

Za DATA CD/DVD: ta funkcija deluje samo za video datoteke DivX.

Predvajanje posameznih slik (Freeze Frame) **DVDVideo** **DVDVR** **VCD**

DATA CD **DATA DVD**

Ko je predvajalnik začasno ustavljen, pritisnite tipko ◀▶/||▶ za pomik na naslednjo sliko. Pritisnite tipko ◀◀/◀|| za pomik na predhodno sliko (samo DVD). Če tipko držite pritisnjeno, si lahko slike ogledate v zaporedju. Če se želite vrniti na običajno predvajanje, pritisnite tipko ▷.

Opombi

- Na disku DVD-RW/DVD-R v načinu VR mirujočih slik ni mogoče iskati.
- Za DATA CD/DVD: ta funkcija deluje samo za video datoteke DivX.

Iskanje Title/naslova)/Chapter (poglavja)/Track(posnetka)/Index(indeksa)/Scene(kadra) (način Search) **DVDVideo** **DVDVR** **VCD**

CD **DATA CD** **DATA DVD**

DVD lahko pregledujete z izbiranjem naslova ali poglavja, VIDEO CD/CD/DATA CD/DATA DVD pa z izbiranjem posnetka, indeksa ali kadra. Ker so naslovom in posnetkom dodeljene edinstvene številke na disku, lahko želeni naslov ali posnetek izberete z vpisom njegove številke. Lahko pa poiščete kader s pomočjo časovne kode.

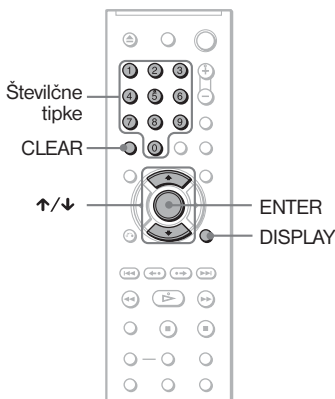

- 1** Pritisnite tipko DISPLAY (pri predvajanju DATA CD-jev s slikovnimi datotekami JPEG pritisnite dvakrat). Prikaže se kontrolni meni.

- 2** S puščicama ↑/↓ izberite način iskanja.

▶Pri predvajanju diskov DVD VIDEO/DVD-VR

 TITLE

 CHAPTER

 TIME/TEXT

Če želite poiskati začetno mesto z vpisom časovne kode, izberite »TIME/TEXT«.

▶Pri predvajanju diskov VIDEO CD ali Super VCD brez PBC predvajanja

 TRACK

 INDEX

►Pri predvajanju diskov VIDEO CD CD ali Super VCD s PBC predvajanjem



►Pri predvajanju diskov CD



►Pri predvajanju DATA CD-ja/DATA DVD-ja

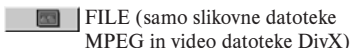

►Pri predvajanju diskov DATA CD/DATA DVD (video datoteke DivX)



Primer: če izberete CHAPTER

Izbere se »**(**)« (**) se nenaša na številko).

Številka v oklepajih označuje skupno število naslovov, poglavij, posnetkov, indeksov ali kadrov.

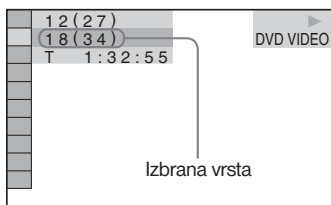

3 Pritisnite tipko ENTER.

»**(**)« se spremeni v »--(**)« .

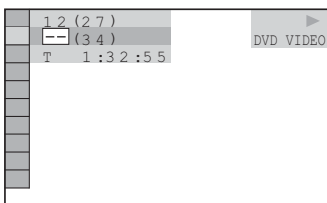

4 Z oštevilčenimi tipkami izberite zeleni naslov, poglavje, posnetek, indeks ali kader.

►V primeru, da naredite napako

S pritiskom na CLEAR številko izbrišite, nato izberite drugo številko.

5 Pritisnite tipko ENTER.

Predvajanje se začne na izbranem mestu.

Iskanje kadra s pomočjo časovne kode (samo DVD VIDEO/DVD-RW)

1 V koraku 2 izberite TIME/TEXT.

Izbere se »T***:***« (čas predvajanja trenutnega naslova).

2 Pritisnite tipko ENTER.

»T***:***« se spremeni v »T--:--:--«.

3 Z oštevilčenimi tipkami vpišite časovno kodo, nato pritisnite ENTER.

Na primer, če želite najti kader 2 uri, 10 minut in 20 sekund po začetku snemanja, preprosto vpišite »2:10:20«.

Nasveta

- Če je nadzorni meni izklopljen, lahko poiščete poglavje (DVD), posnetek (CD/DATA CD/DATA DVD) ali datoteko (DATA CD (DivX video)/DATA DVD (DivX video) tako, da pritisnete oštevilčeno tipko in ENTER.
- Prvi kader z naslovi, poglavji ali posnetki, posnetimi na disku, lahko prikazete na zaslonu, razdeljenem na 9 delov. Predvajanje lahko začnete z neposredno izbiro enega od kadrov. Podrobnosti si oglejte v poglavju »Iskanje kadra (PICTURE NAVIGATION)« na strani 32.

Opombi

- Prikazana številka naslova, poglavja ali posnetka, je enaka številki, posneti na disku.
- Na disku DVD+RW/DVD+R/DVD+R DL ni mogoče poiskati kadra s pomočjo časovne kode.

Iskanje s pomočjo kadrov (PICTURE NAVIGATION) **DVDVideo** **VCD**

Vaš zaslon lahko razdelite na 9 podzaslono in tako hitreje najdete željen kader.

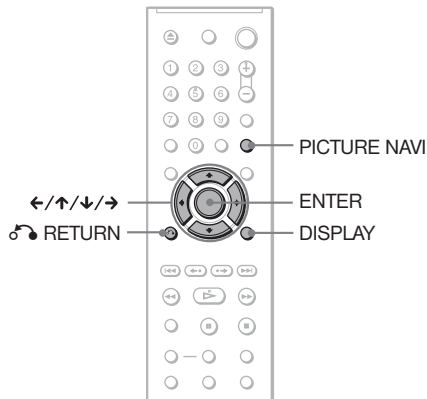

1 Med predvajanjem pritisnite PICTURE NAVI.

Prikaže se naslednji zaslon.

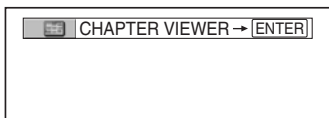

2 Pritiskajte PICTURE NAVI za izbiro postavke.

- CHAPTER VIEWER (samo za DVD VIDEO): prikaže se prvi kader vsakega poglavja.
- TITLE VIEWER (samo za DVD VIDEO): prikaže se prvi kader vsakega naslova.
- TRACK VIEWER (samo VIDEO CD/Super VCD): prikaže se prvi kader vsakega posnetka

3 Pritisnite ENTER.

Prvi kader vsakega poglavja, naslova ali posnetka se prikaže na naslednji način.

| | | | |
|---|---|---|---|
| 1 | 2 | 3 | |
| 4 | 5 | 6 | |
| 7 | 8 | 9 | ▼ |

4 S puščicami ←/↑/↓/→ izberite poglavje, naslov ali posnetek in pritisnite tipko ENTER.

Predvajanje se začne od izbranega kadra.

Vrnitev na običajno predvajanje med nastavljanjem

Pritisnite tipko RETURN ali DISPLAY.

💡 Nasvet

Če je poglavij, naslovov ali posnetkov več kot 9, se na spodnji desni strani zaslona prikaže oznaka ▼.

Če želite prikazati dodatne naslove, poglavja ali posnetke, izberite spodnji kader in pritisnite ↓. Za vrnitev na predhodne kadre izberite zgornji kader in pritisnite ↑.

Opomba

Pri nekaterih diskih nekatere funkcije niso mogoče.

Ogled informacij o disku

Preverjanje časa predvajanja in preostanka časa predvajanj

DVDVideo **DVDVR** **VCD**
CD **DATA CD** **DATA DVD**

Čas predvajanja in preostanek časa predvajanja trenutnega naslova, poglavja ali posnetka lahko preverite. Preverite lahko tudi DVD/CD tekst, ime posnetka (MP3 avdio) in ime datoteke (DivX video), posneto na disku.

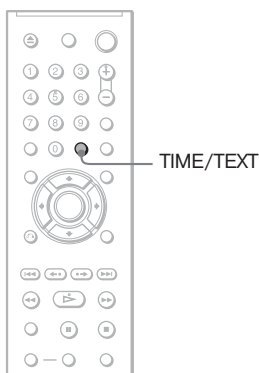

1 Med predvajanjem pritisnite tipko TIME/TEXT.

Prikaže se sledeči prikaz.

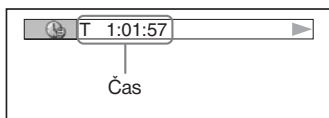

2 S pritiskanjem tipke TIME/TEXT spremenite časovni podatek.

Prikaz in vrsta časovnega podatka, sta odvisna od diska, ki ga predvajate.

► Pri predvajanju DVD

- T *:*:* (ura:minute:sekunde)
Čas predvajanja trenutnega naslova
- T-*:*:*
Preostali čas trenutnega naslova
- C *:*:*
Čas predvajanja trenutnega poglavja
- C-*:*:*
Preostali čas trenutnega poglavja

► Pri predvajanju VIDEO CD-ja ali Super VCD-ja (s funkcijami PBC)

- *:* (minute:sekunde)
Čas predvajanja trenutnega kadra

► Pri predvajanju VIDEO CD-ja (brez funkcij PBC) ali CD-ja

- T *:* (minute:sekunde)
Čas predvajanja trenutnega posnetka
- T-*:*
Preostali čas trenutnega posnetka
- D *:*
Čas predvajanja trenutnega diska
- D-*:*
Preostali čas diska

► Pri predvajanju Super VCD-ja (brez funkcij PBC)

- T *:* (minute:sekunde)
Čas predvajanja trenutnega posnetka

► Pri predvajanju DATA CD-ja (MP3 avdio)

- T *:* (minute:sekunde)
Čas predvajanja trenutnega posnetka

► Pri predvajanju DATA CD (DivX video)/DATA DVD (DivX video)

- *:*:* (ure:minute:sekunde)
Čas predvajanja trenutne datoteke

(se nadaljuje)

Preverjanje informacij o predvajanju na disku

Preverjanje DVD/CD text-a

V koraku 2 večkrat pritisnete tipko TIME/TEXT, da se prikaže tekst, ki je posnet na disku DVD/SACD/CD.

DVD/CD text se prikaže samo, če je le-ta posnet na disku. Teksta ne morete spremeniti. Če disk ne vsebuje teksta, se prikaže napis "NO TEXT".

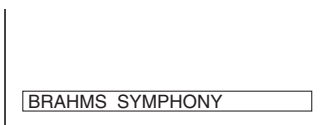

Kako preveriti ime albuma na DATA CD/DATA DVD?

Če pritisnete tipko TIME/TEXT med predvajanjem avdio posnetkov MP3 na disku DATA CD ali video datotek na disku DATA CD/DATA DVD, lahko na TV zaslonu prikažete ime albuma/posnetka/datoteke in hitrost prenosa avdio podatkov (količina podatkov na sekundo).



* Prikaže se, če:

- predvajate avdio posnetek MP3 na disku DATA CD,
- predvajate video datoteko DivX, ki vsebuje MP3 zvok na disku DATA CD/DATA DVD.

Podatki, prikazani na sprednji plošči

Časovni podatek in tekst, ki sta prikazana na TV zaslonu, si lahko ogledate tudi na prikazovalniku na sprednji plošči. Podatki se spreminjajo v skladu s spreminjanjem časovnih podatkov na TV zaslonu.

Pri predvajanju diskov DVD VIDEO ali DVD-RW

Čas predvajanja trenutnega naslova

T 10324



Preostanek časa predvajanja trenutnega naslova

T- 1:15:36



Čas predvajanja trenutnega poglavja

C 02230



Preostanek časa predvajanja trenutnega poglavja

C-0:1320



Tekst

SONY HI



Številka trenutnega naslova in poglavja

T 16 8

(samodejno se vrne na vrh)

Pri predvajanju DATA CD/DATA DVD (MP3 avdio)

Čas predvajanja in številka trenutnega posnetka

6 225



Ime posnetka

01HAPPY



Številka trenutnega albuma in posnetka

1 6

(samodejno se vrne na vrh)

Pri predvajanju DATA CD-ja (DivX video) ali DATA DVD-ja (DivX video)

Čas predvajanja trenutne datoteke

15732



Ime trenutne datoteke

VENICE



Številka trenutnega albuma in datoteke

20 123

(samodejno se vrne na vrh)

Pri predvajanju VIDEO CD-ja (brez funkcij PBC) ali CD-ja

Čas predvajanja in številka trenutnega posnetka

3 225



Preostanek časa trenutnega posnetka

3 - 150



Čas predvajanja diska

32:12



Preostanek časa predvajanja diska

-20:18



Tekst

SONY HI



Trenutni posnetek in index*

3 1

(samodejno se vrne na vrh)

* Trenutni posnetek in indeks se prikažeta samo, če predvajate VIDEO CD.

💡 Nasveti

- Kadar predvajate VIDEO CD-je s funkcijami PBC, se prikaže številka kadra ali čas predvajanja.
- Besedilo, ki je predolgo za prikaz v eni vrstici, potuje prek prikazovalnika na sprednji plošči.
- Časovne podatke in tekst lahko preverite tudi s pomočjo nadzornega menija (str. 11).

(se nadaljuje)

Opombe

- Pri nekaterih vrstah diskov, teksta ali imena posnetka ni mogoče prikazati.
- Predvajalnik lahko prikaže le prvo stopnjo teksta na disku, kot sta na primer ime diska in naslov.
- Čas predvajanja MP3 avdio posnetkov in video datotek DivX morda ne bo pravilno prikazan.
- Če predvajate disk, ki vsebuje samo slikovne datoteke JPEG, se prikaže sporočilo »NO AUDIO DATA«, če je na prikazovalniku na sprednji plošči »MODE (MP3, JPEG)« nastavljen na »AUTO« in »JPEG se prikaže, če je »MODE (MP3, JPEG)« nastavljen na »IMAGE (JPEG)«.

Nastavitev zvoka

Spreminjanje zvoka

DVD Video DVD VR VCD CD DATA CD

DATA DVD

Če je DVD VIDEO ali DATA DVD (video datoteke DivX)/DATA CD (video datoteke DivX) posnet v več zvočnih formatih (PCM, Dolby Digital, MPEG audio ali DTS), lahko med predvajanjem izberete želen zvočni format. Če je DVD VIDEO posnet v večih jezikih, lahko izberete tudi jezik.

Pri diskih CD, DATA CD, DATA DVD ali ali VIDEO CD lahko izbirate med zvokom levega in desnega kanala in ta izbrani zvok poslušate v levem in desnem zvočniku. Na primer, pri disku s posneto glasbo, lahko desni kanal oddaja vokale, levi kanal pa zvok instrumentov. Če želite poslušati samo zvok instrumentov, lahko izberete levi kanal in ga poslušate v obeh zvočnikih.

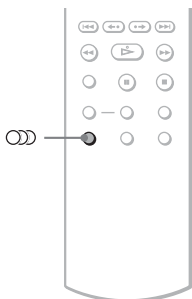

1 Med predvajanjem pritisnite tipko (audio).

Prikaže se sledeči prikaz.

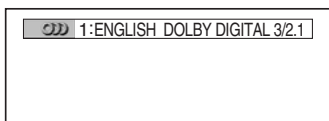

2 S pritiskanjem tipke (audio) izberite želeni zvočni signal.

► Med predvajanjem diska DVD VIDEO

Pri nekaterih diskih DVD VIDEO je izbira jezikov drugačna.

Prikazane 4 številke predstavljajo jezikovno kodo. Glejte seznam jezikovnih kod na strani 71.

Če je prikazan isti jezik dva ali več-krat, pomeni, da je DVD VIDEO posnet v večih zvočnih formatih.

► Med predvajanjem diska DVD-RW

Prikažejo se vrste glasbenih posnetkov na disku

Tovarniška nastavitvev je podčrtana.

Primer:

- 1: MAIN (glavni zvok)
- 1: SUB (pod zvok)
- 1: MAIN+SUB (glavni in pod zvok)

► Med predvajanjem diska VIDEO CD, CD, DATA CD ali DATA DVD (MP3 avdio)

Tovarniška nastavitvev je podčrtana.

- STEREO: običajni stereo zvok
- 1/L: Zvok levega kanala (mono)
- 2/R: Zvok desnega kanala (mono)

► Med predvajanjem diska DATA CD (DivX video) ali DATA DVD (DivX video)

Izbira formata avdio signala za DATA CD ali DATA DVD je odvisna od video datoteke DivX, ki jo disk vsebuje. Format se prikaže na prikazovalniku.

► Med predvajanjem diska Super VCD

Tovarniška nastavitvev je podčrtana.

- 1: STEREO: stereo zvok zvočnega posnetka 1 (mono)
- 1:1/L: zvok levega kanala zvočnega posnetka 1 (mono)
- 1:2/R: zvok desnega kanala zvočnega posnetka 1 (mono)
- 2:STEREO: stereo zvok zvočnega posnetka 2
- 2:1/L: zvok levega kanala zvočnega posnetka 2
- 2:2/R: zvok desnega kanala zvočnega posnetka 2 (mono)

Opomba

Med predvajanjem diska Super VCD, na katerem ni posnetega zvočnega posnetka 2, pri izbiri postavk »2:STEREO«, »2:1/L« in »2:2/R« ne bo slišati zvoka.

(se nadaljuje)

Preverjanje formata zvočnega signala **DVD-V** **DATA-CD** **DATA DVD**

Če med predvajanjem večkrat pritisnete na tipko , se prikaže format trenutnega zvočnega signala (Dolby Digital, DTS, PCM, itd.), kot je prikazano spodaj.

►Pri predvajanju diska DVD VIDEO

Primer:

Dolby Digital 5.1 ch

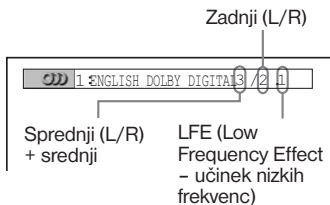

Primer:

Dolby Digital 3 ch

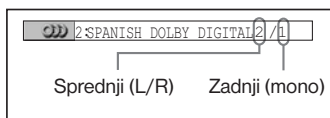

►Pri predvajanju video datoteke DivX na disku DATA CD ali DATA DVD

Primer:

MP3

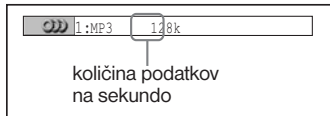

Nekaj o zvočnih signalih

Zvočni signali, posneti na disku, vsebujejo elemente zvoka (kanale), kot je prikazano spodaj. Vsak kanal potuje iz ločenega zvočnika.

- Spreddnji (levi)
- Spreddnji (desni)
- Srednji (mono)
- Zadnji (levi)
- Zadnji (desni)
- Zadnji (mono) - zadnja komponenta sistema Dolby Surround procesira stereo signal in signal Dolby Digital.
- LFE (Low Frequency Effect - učinek nizkih frekvenc).

Opombi

- Če je "DTS" v "AUDIO SETUP" nastavljen na "OFF", se možnost izbire posnetka DTS na zaslonu ne prikaže, tudi če disk vsebuje DTS posnetke (str. 64).
- Signali MPEG avdio z več kot dvema kanaloma bodo taki, kot je prikazano zgoraj (3/2.1, 2/1), vendar bodo iz spreddnjega levega in desnega zvočnika potovali samo signali iz obeh spreddnjih zvočnikov.

Nastavitve TV navideznega prostorskega zvoka (TVS)

Če priključite stereo TV ali 2 zvočnika, vam funkcija »TV Virtual Surround« omogoča poslušanje prostorskega zvoka z zvočno sliko, ki iz zvoka sprednjih zvočnikov (L: levi, R: desni) ustvari navidezna zadnja zvočnika brez uporabe dejanskih zadnjih zvočnikov. Sony je razvil TVS za produkcijo prostorskega zvoka za domačo uporabo, kadar uporabljate samo stereo televizor. Če je predvajalnik nastavljen tako, da oddaja signale iz priključka DIGITAL OUT (COAXIAL), bo prostorski učinek slišati le, če bo v »AUDIO SETUP«, »DOLBY DIGITAL« nastavljen na »D-PCM«, »MPEG« pa na »PCM« (str. 64).

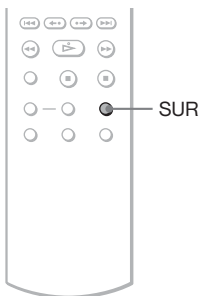

1 Med predvajanjem pritisnite tipko SUR.

Prikaže se sledeči prikaz.

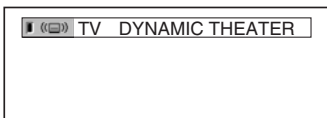

2 S tipko SUR izberite enega od prostorskih zvokov TVS.

Spodaj si oglejte opise posameznih postavk.

- TVS DYNAMIC THEATER
- TVS DYNAMIC
- TVS WIDE
- TVS NIGHT
- TVS STANDARD

Preključ nastavitve

V koraku 2 izberite »OFF«.

►TVS DYNAMIC THEATER

S pomočjo zvočne slike ustvarja navidezna zadnja zvočnika LARGE in nizkotonec z zvokom sprednjih zvočnikov (L, R), ne da bi pri tem uporabljali dejanske zadnje zvočnike in nizkotonec (slika spodaj).

Ta način je učinkovit, kadar je razdalja med prednjima (L) in zadnjima (R) zvočnikoma majhna, kot na primer med vgrajenima zvočnikoma na stereo televizorju.

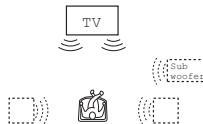

►TVS DYNAMIC

S pomočjo zvočne slike ustvarja navidezne zadnje zvočnike z zvokom sprednjih zvočnikov (L, R), ne da bi pri tem uporabljali dejanske zadnje zvočnike (slika spodaj).

Ta način je učinkovit, kadar je razdalja med prednjima (L) in zadnjima (R) zvočnikoma majhna, kot na primer med vgrajenima zvočnikoma na stereo televizorju.

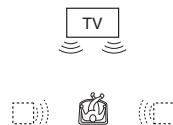

►TVS WIDE

S pomočjo zvočne slike ustvarja 5 parov navideznih zadnjih zvočnikov z zvokom sprednjih zvočnikov (L, R), ne da bi pri tem uporabljali dejanske zadnje zvočnike.

Ta način je učinkovit, kadar je razdalja med prednjima (L) in zadnjima (R) zvočnikoma majhna, kot na primer med vgrajenima zvočnikoma na stereo televizorju.

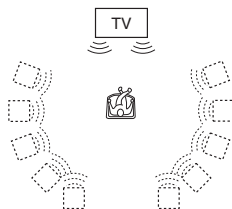

(se nadaljuje)

►TVS NIGHT

V tem načinu so močni zvoki (na primer eksplozije) zadušeni, tihi zvoki pa ostanejo nespremenjeni. Ta način je priročen, kadar ne želite motiti drugih ljudi, kljub temu pa lahko slišite dialoge in uživate ob učinkih prostorskega zvoka TVS WIDE.

►TVS STANDARD

S pomočjo zvočne slike ustvarja navidezne zadnje zvočnike z zvokom sprednjih zvočnikov (L, R), ne da bi pri tem uporabljali dejanske zadnje zvočnike. Navidezni zvočniki se reproducirajo tako, kot kaže spodnja slika. Ta nastavev vam omogoča uporabo TVS z dvema ločenima zvočnikoma in daje nespremenjeno kakovost zvoka.

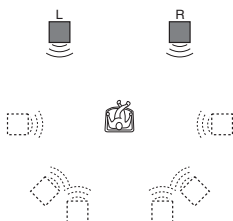

L: Levi sprednji zvočnik
R: Desni sprednji zvočnik
□: Navidezni zvočnik

Opombe

- Če predvajani signal ne vsebuje signalov za zadnje zvočnike, bo prostorske učinke težko slišati.
- Kadar izberete eno od TVS načinov, prostorsko nastavev priključene TV ali ojačevalnika (sprejemnika) izklopite.
- Mesto poslušanja mora biti med zvočniki in v enaki razdalji od vseh zvočnikov. Zvočniki morajo biti nameščeni v podobnih okoliščinah, če ne bo učinke TVS težko zaznati.
- Vsi diski se na funkcijo TVS NIGHT ne odzivajo enako.
- Prostorski učinki ne delujejo, če uporabljate funkciji FAST PLAY in SLOW PLAY, čeprav lahko način prostorskih učinkov spreminjate.

Užitek gledanja filmov

Spreminjanje zornega kota **DVDVideo**

Pri diskih DVD VIDEO, na katerih so kadri posneti iz različnih smeri oz. kotov (multi-angles), se v prikazovalniku na sprednji plošči prikaže oznaka . To pomeni, da lahko spremenite zorni kot.

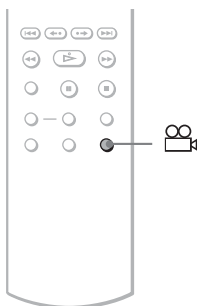

1 Med predvajanjem pritisnite tipko (zorni kot).

Na prikazovalniku se prikaže številka zornega kota.

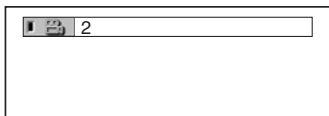

2 S pritiskanjem tipke (zorni kot) izberite številko zornega kota.

Kader se spremeni v izbrani zorni kot.

Opomba

Pri nekaterih diskih DVD VIDEO ni možno izbirati zornih kotov kadra tudi v primerih, če so kadri na disku posneti z več zornih kotov.

Prikaz podnapisov

DVDVideo **DVDVR** **DATA CD** **DATA DVD**

Pri predvajanju DVD-jev s posnetimi podnapisi lahko podnapise kadarkoli vključite ali izključite.

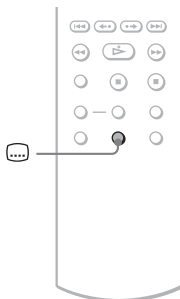

1 Med predvajanjem pritisnite tipko (podnapisi).

Prikaže se sledeč prikaz.

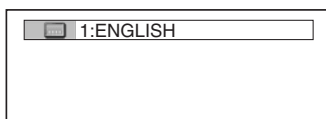

2 S pritiskanjem tipke (podnapisi) izberite jezik.

► Med predvajanjem diska DVD VIDEO

Izbor jezikov je odvisen od diska DVD VIDEO.

Prikazano štirimestno število se nanaša na jezikovno kodo. V seznamu jezikovnih kod, na strani 73, si lahko ogledate, katere jezike te kode predstavljajo.

► Med predvajanjem diska DVD-VR

Izberite "ON".

► Če predvajate DATA CD (DivX video) ali DATA DVD (DivX video)

Izbira podnapisov na disku DATA CD ali DATA DVD je odvisna od video datoteke DivX, ki jo disk vsebuje. Izbira je prikazana na prikazovalniku.

Izklop podnapisov

V koraku 2 izberite "OFF"

(se nadaljuje)

Opombe

- Pri nekaterih diskih DVD VIDEO ni možno spremeniti podnapisov, čeprav so podnapisi na disku posneti v več jezikih. Pri nekaterih DVD-jih jih ni mogoče izklopiti.
- Podnaslove lahko spremenite, če ima video datoteka DivX končnico “.AVI” ali “.DIVX” in če v isti datoteki vsebuje podatke o podnapisih.
- Med predvajanjem diska s podnapisi, utegnejo podnapisi ob pritisku na tipko FAST PLAY ali SLOW PLAY izginiti.

Nastavitev slike (CUSTOM PICTURE MODE)

DVDVideo DVDVr VCD DATA CD DATA DVD

Video signal DVD-ja, VIDEO CD-ja, DATA CD-ja ali DATA DVD-ja v formatu JPEG ali DATA CD-ja/DATA DVD-ja z video datotekami DivX iz predvajalnika lahko nastavite tako, da dosežete želeno kakovost slike. Izberite nastavev, ki najbolj ustreza programu, ki ga gledate. Če izberete “MEMORY”, lahko opravite nadaljnje nastavitve za vsak element v sliki (barva, osvetlitev, itd.).

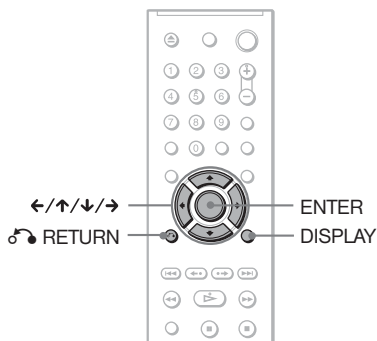

- 1 Med predvajanjem dvakrat pritisnite tipko DISPLAY. (Če predvajate DATA CD/DATA DVD v formatu JPEG, pritisnite dvakrat)**

Prikaže se naslednji prikaz.

- 2 S puščicama ↑/↓ izberite  (CUSTOM PICTURE MODE), nato pritisnite na ENTER.**

Prikažejo se možnosti za “CUSTOM PICTURE MODE”.

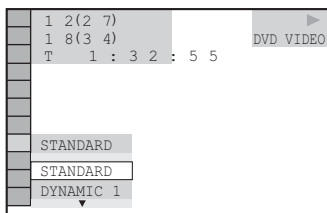

3 S puščicama ↑/↓ izberite zeleno nastavev.

Tovarniška nastavev je podčrtana.

- **STANDARD:** prikaže standardno sliko.
- **DYNAMIC 1:** ustvari dinamično sliko, tako da poveča slikovni kontrast in intenziteto barv.
- **DYNAMIC 2:** ustvari sliko, ki je bolj dinamična od DYNAMIC 1, tako da še bolj poveča slikovni kontrast in intenziteto barv.
- **CINEMA 1:** poudari podrobnosti na temnih mestih, tako da poveča nivo črnine.
- **CINEMA 2:** bele barve postanejo svetlejše, črne barve pa bogatejše. Kontrast barv se poveča.
- **MEMORY:** nastavi sliko z več podrobnostmi.

4 Pritisnite na ENTER.

Izbrana nastavev začne delovati.

Nasvet

Kadar gledate film, vam priporočamo uporabo "CINEMA 1" ali "CINEMA 2".

Nastavev slikovnih elementov v "MEMORY"

Nastavev lahko vsak element slike posebej:

- **PICTURE:** spremeni kontrast
- **BRIGHTNESS:** spremeni osvetlitev
- **COLOR:** poglobi in osvetli barve
- **HUE:** spremeni razmerje barv

1 V koraku 3 v poglavju "Nastavev slike", izberite "MEMORY" in pritisnite na ENTER.

Prikaže se nastavitveni pas "PICTURE".



2 S puščicama ←/→ nastavite slikovni kontrast.

Če se želite pomakniti na naslednjo ali predhodno postavko, ne da bi shranili trenutno nastavev, pritisnite tipko ↑/↓.

3 Pritisnite ENTER.

Nastavev se shrani in prikaže se nastavitveni pas "BRIGHTNESS".

4 S ponavljanjem korakov 2 in 3 nastavite postavke "BRIGHTNESS", "COLOR" in "HUE".

Izklop prikaza

Pritisnite  RETURN ali DISPLAY.

Izostritev slike (SHARPNESS)

DVD Video DVD VR VCD DATA CD DATA DVD

Preklica nastavitve "SHARPNESS"
V koraku 3 izberite "OFF".

Funkcija "Sharpness" izostril obrise slik na TV zaslону in ustvari ostrejšo sliko.

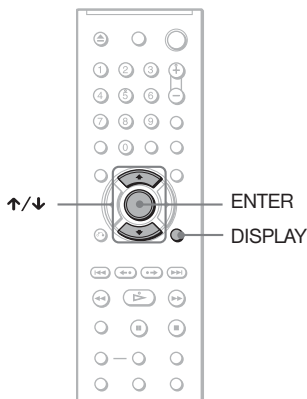

1 Med predvajanjem pritisnite tipko DISPLAY (če predvajate DATA CD/ DATA DVD, pritisnite dvakrat).

Prikaže se nadzorni meni.

2 S puščicama ↑/↓ izberite  (SHARPNESS), nato pritisnite tipko ENTER.

Priakžejo se možnosti za "SHARPNESS".

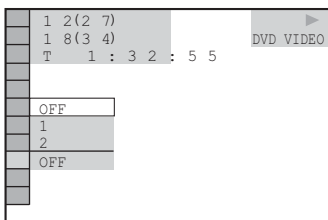

3 S puščicama ↑/↓ izberite stopnjo.

- 1: poudari obrise.
- 2: obrise poudari bolj kot 1.

4 Pritisnite tipko ENTER.

Izbrana nastavitve se vklopi.

Predvajanje zvoka MP3 in slik JPEG

Nekaj o avdio posnetkih MP3 in slikovnih datotekah JPEG

MP3 je tehnologija zvočne kompresije, ki ustreza določitvam ISO/IEC MPEG. JPEG je tehnologija slikovne kompresije.

Predvajate lahko diske DATA CD/DATA DVD, ki vsebujejo avdio posnetke MP3 ali slikovne datoteke JPEG.

Diski DATA CD/DATA DVD, ki jih predvajalnik lahko predvaja

Na tem predvajalniku lahko predvajate diske DATA CD ali DATA DVD, posnete v formatih MP3 (MPEG1 Audio Layer III) in JPEG. Diski morajo biti posneti v skladu s formatom ISO9660 level 1, level 2 ali Joliet in DATA DVD standarda UDF (Universal Disc Format), da lahko predvajalnik posnetke (ali datoteke) prepozna.

Podrobnosti o snemalnem formatu si oglejte v navodilih, priloženih pogonom CD-R/CD-RW in snemalnemu programu (ni priložen).

Opomba

Predvajalnik nekaterih diskov DATA CD/DATA DVD, izdelanih v formatu Packet Writer, morda ne bo predvajal.

Zvočni posnetki MP3 ali slikovne datoteke JPEG, ki jih predvajalnik lahko predvaja

Predvajalnik lahko predvaja naslednje posnetke in datoteke:

- zvočne posnetke MP3 s končnico “.MP3”
- slikovne datoteke s končnico “.JPEG” ali “.JPG”,
- datoteke JPEG, ki ustrezajo formatu slikovne datoteke DCF*.

* "Design rule for Camera File system": datotečni standard za digitalne fotoaparate, katere določa JEITA (Japan Electronic and Information Technology Industries Association).

Opombe

- Predvajalnik lahko predvaja katerekoli podatke s končnico “.MP3”, “.JPG” ali “.JPEG”, tudi če niso v formatu MP3 ali JPEG. Predvajanje takih podatkov pa lahko povzroči glasen šum, ki bi utegnil poškodovati zvočnike.
- Predvajalnik ne more predvajati avdio posnetkov formata MP3PRO.
- Nekaterih datotek JPEG ni mogoče predvajanje.
- Avdio posnetkov MP3/slikovnih datotek JPEG na diskih DATA CD/DATA DVD, ki vsebujejo video datoteke, ni mogoče predvajati.

Nekaj o vrstnem redu predvajanja albumov, posnetkov in datotek

Albumi se predvajajo v naslednjem vrstnem redu:

►Struktura vsebine diska

Drvo 1 Drvo 2 Drvo 3 Drvo 4 Drvo 5

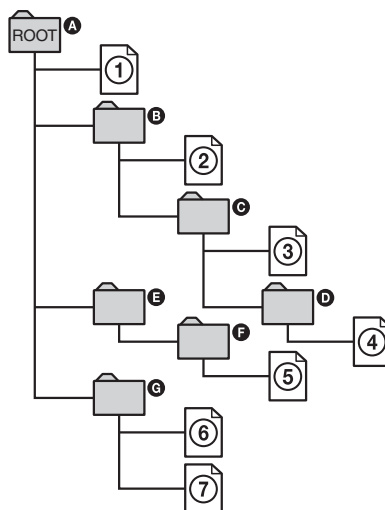

Ko vstavite DATA CD/DATA DVD in pritisnete , se oštevilčeni posnetki (ali datoteke) predvajajo zaporedoma, od ① do ⑦. Pod-albumi/posnetki (ali datoteke), ki jih vsebuje trenutno izbrani album, imajo prednost pred naslednjim albumom v istem drevesu. (Primer: ① vsebuje ②, zato se ④ predvaja pred ⑤.)

Ko pritisnete tipko MENU in se prikaže seznam z albumi (str. 49), se albumi razvrstijo v naslednjem vrstnem redu:

Ⓐ → Ⓑ → ③ → ④ → ⑤ → ⑥ → ⑦. Albumi, ki ne vsebujejo posnetkov (ali datotek) (npr. album ⑧), se ne prikažejo v seznamu.

Nasveta

- Če pred imena posnetkov/datotek dodate številko (01, 02, 03, itd.), se bodo posnetki/datoteke predvajali v izbranem vrstnem redu.
- Ker potrebuje disk z večimi drevesi dlje časa, da se začne predvajati, namestite albume znotraj prvih dveh dreves.

Opombe

- Pri določenih programih, s katerimi ste ustvarili DATA CD/DATA DVD, utegne biti vrstni red predvajanja posnetkov drugačen od zgoraj opisanega.
- Zgoraj opisani vrstni red predvajanja posnetkov ne velja, če se na DATA CD-ju nahaja več kot 200 albumov in 300 datotek v vsakem albumu.
- Predvajalnik prepozna vse do 200 albumov (šteje le albume, vključno s tistimi, ki ne vsebujejo avdio posnetkov MP3 in slikovnih datotek JPEG). Predvajal bo le prvih 200 albumov.
- Pomik na naslednji ali drug album utegne trajati nekaj časa.

Predvajanje DATA CD-jev z avdio posnetki MP3 in slikovnimi datotekami JPEG DATA CD DATA DVD

Na tem predvajalniku lahko predvajate avdio posnetke MP3 in slikovne datoteke JPEG, posnete na disku DATA CD ali DATA DVD.

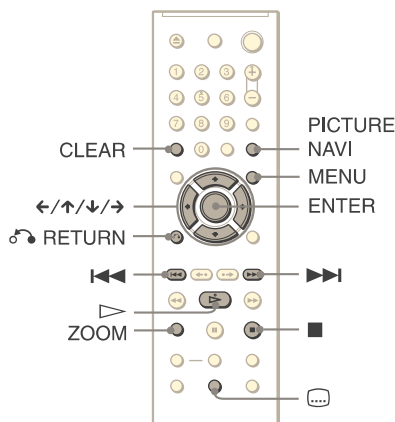

Nasvet

Med predvajanjem zvočnih posnetkov MP3 in slikovnih datotek JPEG si lahko ogledate podatke o disku (str. 33).

Opombi

- DATA CD, posnet v formatu KODAK Picture CD, se ob vstavitvi samodejno začne predvajati.
- Če na DATA CD-ju/DATA DVD-ju ni posnetih zvočnih posnetkov MP3 ali slikovnih datotek JPEG, se na zaslonu prikaže napis »No audio data« ali »No image data«.

Izbira albuma

1 Pritisnite tipko MENU.

Prikaže se seznam albumov, posnetih na disku.

Ko se predvaja album, je njegov naslov zasenčen.



2 S tipko ↑/↓ izberite album, ki ga želite predvajati.

3 Pritisnite tipko ▷.

Predvajanje se začne od izbranega albuma. Če želite izbrati zvočne posnetke MP3, si oglejte poglavje »Izbira zvočnega posnetka MP3« (str. 47).

Če želite izbrati slikovne datoteke JPEG, si oglejte poglavje »Izbira slikovne datoteke JPEG« (str. 48).

Ustavev predvajanja

Pritisnite tipko ■.

Predvajanje naslednje ali predhodne strani

Pritisnite tipko → ali ←.

Vklop ali izklop prikaza

Pritiskajte tipko MENU.

💡 Nasveta

- Med izbranimi albumi lahko za predvajanje izberete samo avdio posnetke MP3, slikovne datoteke JPEG ali oboje, tako da izberete nastavev »MODE (MP3, JPEG)« (str. 50).

Izbira zvočnega posnetka MP3

1 Po koraku 2 v poglavju »Izbira albuma«, pritisnite ENTER.

Prikaže se seznam posnetkov na albumu.

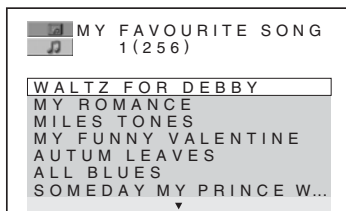

2 S puščicama ↑/↓ izberite posnetek in pritisnite tipko ENTER.

Začne se predvajati izbrani posnetek.

Ustavev predvajanja

Pritisnite tipko ■.

Predvajanje naslednje ali predhodne strani

Pritisnite tipko → ali ←.

Vrnitev na prejšnji prikaz

Pritisnite tipko ⏪ RETURN.

Predvajanje naslednjega ali predhodnega avdio posnetka MP3

Med predvajanjem pritisnite tipko ►► ali ◀◀. S pritiskanjem na tipko ►► med predvajanjem zadnjega posnetka v trenutno izbranem albumu lahko izberete prvi posnetek naslednjega albuma. Ne pozabite, da se s tipko ◀◀ ni mogoče vrniti na predhodni album in da ga morate izbrati v seznamu.

(se nadaljuje)

Izbira slikovne datoteke JPEG

1 Po koraku 2 v poglavju »Izbira albuma«, pritisnite tipko PICTURE NAVI.

Na 16 podzaslونih se prikažejo slike datotek na albumu. Na desni strani se prikaže pas za premikanje.

| | | | |
|----|----|----|----|
| 1 | 2 | 3 | 4 |
| 5 | 6 | 7 | 8 |
| 9 | 10 | 11 | 12 |
| 13 | 14 | 15 | 16 |

Če želite prikazati dodatno sliko, izberite spodnje slike in pritisnite tipko \downarrow . Če se želite vrniti na predhodno sliko, izberite zgornje slike in pritisnite tipko \uparrow .

2 S puščicami $\leftarrow/\uparrow/\downarrow/\rightarrow$ izberite sliko in pritisnite tipko ENTER.

Prikaže se izbrana slika.

Primer

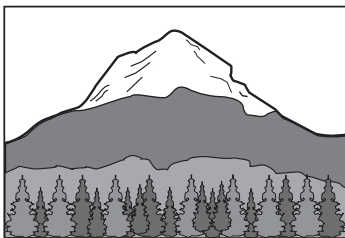

Predvajanje naslednje ali predhodne slikovne datoteke JPEG

Med predvajanjem pritisnite tipko \leftarrow ali \rightarrow . S pritiskanjem na tipko \rightarrow med predvajanjem zadnje datoteke v trenutno izbranem albumu lahko izberete prvo datoteko naslednjega albuma. Ne pozabite, da se s tipko \leftarrow ni mogoče vrniti na predhodni album in da ga morate izbrati v seznamu.

Obračanje slike JPEG

Ko je slika prikazana, pritisnite tipko \uparrow/\downarrow . Z vsakim pritiskom na tipko \uparrow se slika zavrti za 90 stopinj v nasprotni smeri urinega kazalca.

Če se želite vrniti na običajni prikaz, pritisnite tipko CLEAR.

Slika se vrne na običajni prikaz, tudi če se s tipko \leftarrow/\rightarrow pomaknete na naslednjo ali na predhodno sliko.

Primer: če enkrat pritisnete tipko \uparrow .

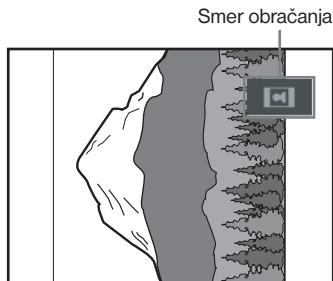

Povečava slike JPEG (zoom)

Ko je slika prikazana, pritisnite tipko ZOOM. Sliko lahko povečate vse do 4x in jo premikate s puščicami $\leftarrow/\uparrow/\downarrow/\rightarrow$.

Če se želite vrniti na običajni prikaz, pritisnite tipko CLEAR.

► Če enkrat pritisnete (x2)

Slika se dvakrat poveča.

► Če dvakrat pritisnete (x4)

Slika se štirikrat poveča.

Prikaz podatkov o sliki JPEG

Med predvajanjem slikovnih datotek JPEG pritisnite na tipko \square (podnapisi).

Na zaslonu se prikaže naslednje: ime datoteke, model fotoaparata, datum, ura, ločljivost slike, velikost datoteke, podatki o nastavitvah fotoaparata (ISO, čas osvetlitve, številka F, goriščna razdalja, ipd.).

\square se prikaže, če je bila slika posneta z bliskavico.

\square se prikaže, če se slika samodejno obrne.

Če želite informacije skriti, pritisnite na tipko \square (podnapisi).

Prikaz zgornjih informacij je odvisen od digitalnega fotoaparata.

Ustavitev predvajanja slik JPEG

Pritisnite tipko ■.

Nasveti

- Med gledanjem slikovnih datotek JPEG lahko nastavite možnosti, kot so »INTERVAL« (str. 51), »EFFECT« (str. 51) in »SHARPNESS« (str. 44).
- Slikovne datoteke si lahko ogledate brez zvoka MP3, tako da nastavite »MODE (MP3, JPEG)« na »IMAGE (JPEG)« (str. 50).
- Datum, ko ste posneli sliko, se prikaže ob napisu »DATE« v nadzornem meniju (str. 11). Pri nekaterih digitalnih fotoaparatih se datum ne bo prikazal.

Opombe

Če ste v »MODE (MP3, JPEG)« (str. 50) izbrali »AUDIO (MP3)«, funkcija PICTURE NAVI ne deluje.

Zaporedni prikaz (Slide Show) slik JPEG **DATA CD**

DATA DVD

Slikovne datoteke na DATA CD-ju lahko predvajate zaporedoma s funkcijo »Slide Show«.

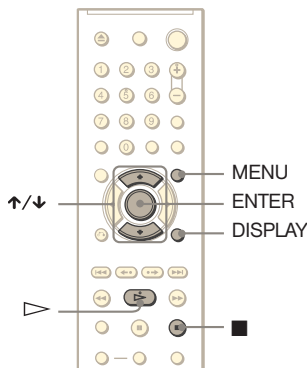

1 Pritisnite tipko MENU.

Prikaže se seznam albumov na DATA CD-ju.



2 S puščicama ↑/↓ izberite album.

3 Pritisnite tipko ▷.

Slike JPEG v izbranem albumu se začnejo zaporedoma predvajati.

Ustavitev predvajanja

Pritisnite tipko ■.

Opombi

- Zaporedni prikaz se ustavi, če pritisnete tipke ↑/↓ ali ZOOM. Za nadaljevanje zaporednega prikaza, pritisnite tipko ▷.
- Ta funkcija ne deluje, če je »MODE (MP3, JPEG)« nastavljen na »AUDIO (MP3)« (str. 50).

Zaporedni prikaz slik z zvokom (MODE (MP3, JPEG))

Če se slikovne datoteke JPEG in zvočni posnetki MP3 nahajajo v istem albumu lahko uživate zaporedni prikaz slik z zvokom.

1 Pri ustavljeni enoti pritisnite tipko DISPLAY.

Prikaže se nadzorni meni.

2 S puščicama ↑/↓ izberite (MODE (MP3, JPEG)) in pritisnite tipko ENTER.

Prikažejo se možnosti za »MODE (MP3, JPEG)«.

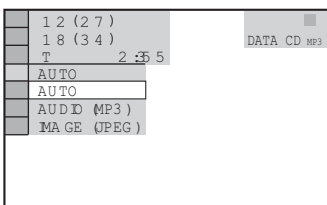

3 S puščicama ↑/↓ izberite »AUTO« (tovarniška nastavitve) in pritisnite tipko ENTER.

- AUTO: zaporedoma predvaja slikovne datoteke JPEG in zvočne posnetke MP3 v istem albumu.
- AUDIO (MP3): zaporedoma predvaja samo zvočne posnetke MP3.
- IMAGE (JPEG): zaporedoma predvaja samo slikovne datoteke JPEG.

4 Pritisnite tipko MENU.

Prikaže se seznam albumov na DATA CD-ju/DATA DVD-ju.



5 S puščicama ↑/↓ izberite album, ki vsebuje slikovne datoteke JPEG in zvočne posnetke MP3, ki jih želite predvajati.

50

6 Pritisnite tipko ▷.

Začne se zaporedni prikaz slik z zvokom.

💡 **Nasveta**

- Če želite ponoviti predvajanje tako zvočnih posnetkov MP3 kot tudi slikovnih datotek JPEG v enem albumu, ponovite isti zvočni posnetek MP3 ali album, medtem ko je »MODE (MP3, JPEG)« nastavljen na AUTO. Za ponavljanje posnetkov ali albuma si oglejte tudi poglavje »Predvajanje s ponavljanjem (Repeat Play)« na strani 27.
- Predvajalnik prepozna največ 200 albumov, ne glede na izbrani način. Za vsak album predvajalnik prepozna vse do 300 zvočnih posnetkov MP3 in 300 slikovnih datotek JPEG, če je izbrana možnost »AUTO«, 600 zvočnih posnetkov MP3, če je izbrana možnost »AUDIO (MP3)« in 600 slikovnih datotek JPEG, če je izbrana možnost »IMAGE (JPEG)«.

Opombe

- Ta funkcija ne deluje, če se slikovne datoteke JPEG in zvočni posnetki MP3 ne nahajajo v istem albumu.
- Če je čas predvajanja slikovnih datotek JPEG ali čas predvajanja zvočnih posnetkov MP3 daljši od drugega, se predvajanje daljše slike/zvoka nadaljuje.
- Če istočasno predvajate veliko količino podatkov za posnetek MP3 in za slikovne datoteke JPEG, utegne zvok prekinjati. Priporočamo vam, da pri ustvarjanju datoteke hitrost prenosa podatkov MP3 nastavite na največ 128 kb/s. Če zvok še vedno prekinja, zmanjšajte velikost datoteke JPEG.

Nastavitev hitrosti zaporednega prikaza (INTERVAL)

Čas prikaza slik med zaporednim prikazom lahko nastavite.

- 1 Med predvajanjem slik JPEG ali pri ustavljeni enoti dvakrat pritisnite tipko DISPLAY.

Prikaže se nadzorni meni.

- 2 S puščicama \uparrow/\downarrow izberite **INTERVAL**, nato pritisnite ENTER.

Prikažejo se možnosti za »INTERVAL«.

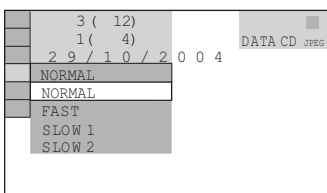

- 3 S puščicama \uparrow/\downarrow izberite zeleno nastavev.

Tovarniška nastavev je podčrtana.

- **NORMAL**: Nastavi dolžino prikaza na približno 6 do 9 sekund.
- **FAST**: Nastavi dolžino prikaza na manj kot v načinu NORMAL.
- **SLOW 1**: Nastavi dolžino prikaza na dlje kot v načinu NORMAL.
- **SLOW 2**: Nastavi dolžino prikaza na dlje kot v načinu SLOW 1.

- 4 Pritisnite tipko ENTER.

Opomba

Nekatere datoteke JPEG, še posebej progresivne datoteke JPEG in datoteke JPEG z najmanj 3 000 000 slikovnih točk, potrebujejo dlje časa, da se prikažejo, kot druge, zato se bo dolžina prikaza zdela daljša.

Izbira izgleda prikazanih slik (EFFECT)

Izberete lahko tudi način, kako se slike med zaporednim prikazom prikažejo.

- 1 Med predvajanjem slik JPEG ali pri ustavljeni enoti dvakrat pritisnite tipko DISPLAY.

- 2 S puščicama \uparrow/\downarrow izberite **EFFECT**, nato pritisnite ENTER.

Prikažejo se možnosti za »EFFECT«.

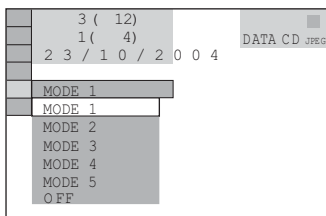

- 3 S puščicama \uparrow/\downarrow izberite zeleno nastavev.

Tovarniška nastavev je podčrtana.

- **MODE1**: Slika se pomakne prek zaslona od zgoraj navzdol.
- **MODE2**: Slika se pomakne prek zaslona od leve proti desni.
- **MODE3**: Slika se razširi iz sredine zaslona.
- **MODE4**: Slike v naključnem vrstnem redu uporabljajo učinke.
- **MODE5**: Naslednja slika zdrсне čez predhodno sliko.
- **OFF**: Izklupi funkcijo.

- 4 Pritisnite tipko ENTER.

Predvajanje DivX® videa

Nekaj o video datotekah DivX

DivX® je tehnologija kompresiranja video datotek, katero je razvila družba DivXNetworks, Inc. Ta izdelek je uradni, potrjen DivX® izdelek. Na tem predvajalniku lahko predvajate diske DATA CD in DATA DVD, ki vsebujejo video datoteke DivX®.

Diski DATA CD in DATA DVD, ki jih ta predvajalnik lahko predvaja

Možnost predvajanja diskov DATA CD (CD-ROM/CD-R/CD-RW) in diskov DATA DVD (DVD-ROM/DVD+RW/DVD+R/DVD-RW/DVD-R) na tem predvajalniku je odvisna od nekaterih pogojev:

- na diskih DATA CD/DATA DVD, ki poleg avdio posnetkov MP3 ali slikovnih datotek JPEG vsebujejo še video datoteke DivX, predvajalnik predvaja samo video datoteke DivX,

Predvajalnik predvaja samo DATA CD-je, katerih logični format je ISO 9660 Level 1/Level 2 ali Joliet in DATA CD-je univerzalnega formata (UDF - Universal Disk Format).

Podrobnosti o snemalnemu formatu si oglejte v navodilih, priloženih pogonu diska in snemalnemu programu (ni priložen).

Nekaj o vrstnem redu predvajanja podatkov na DATA CD-jih ali DATA DVD-jih

Oglejte si poglavje "Nekaj o vrstnem redu predvajanja albumov, posnetkov in datotek" (str. 45). Pomnite, da je vrstni red odvisen od programa, ki je bil uporabljen za ustvarjanje video datoteke DivX ali od tega ali je v posameznem albumu več kot 200 albumov in 600 video datotek DivX.

Opomba

Predvajalnik morda ne bo predvajal nekaterih DATA-CD-jev/DATA DVD-jev, ustvarjenih v formatu Packet Write.

Video datoteke DivX, ki jih predvajalnik lahko predvaja

Predvajalnik lahko predvaja datoteke, posnete v formatu DivX in s končnico ".AVI" ali ".DIVX.". Ne bo pa predvajal datotek s tema končnicama, če datoteke ne vsebujejo videa DivX.

🔧 Nasvet

Podrobnosti o možnosti predvajanja avdio posnetkov MP3 in slikovnih datotek JPEG na diskih DATA CD/DATA DVD si oglejte v poglavju "Diski DATA CD/DATA DVD, ki jih predvajalnik lahko predvaja" (str. 45).

Opombe

- Predvajalnik morda ne bo predvajal video datoteke DivX, če le-ta združuje dve ali več datoteki DivX.
- Predvajalnik ne more predvajati video datoteke DivX velikosti več kot 720 (širina) x 576 (višina)/2 GB.
- Pri nekaterih video datotekah DivX bo slika morda nejasna in zvok utegne preskakovati.
- Predvajalnik ne more predvajati nekaterih video datotek DivX, ki so daljše od 3 ur.

Predvajanje video datotek DivX®

DATA CD DATA DVD

Predvajate lahko video datoteke DivX® na diskih DATA CD in DATA DVD

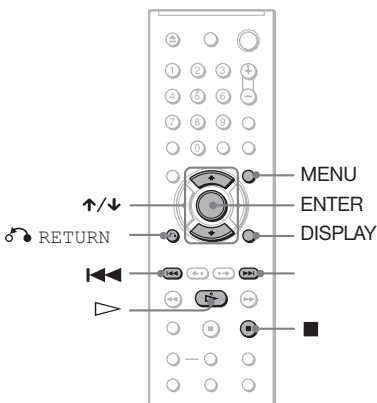

Nasvet

Podatke o disku si lahko ogledate tudi med predvajanjem video datoteke DivX® (str. 33).

Opombe

- Če na DATA CD-ju/DATA DVD-ju ni posnetih video datotek DivX®, se prikaže sporočilo, ki vam pove, da diska ni mogoče predvajati.
- Pri nekaterih video datotekah DivX® se utegne slika začasno ustaviti ali utegne biti nejasna. V tem primeru je priporočljivo, da datoteko ustvarite pri nižji hitrosti prenosa podatkov. Če se v zvoku še vedno pojavlja šum, priporočamo uporabo avdio formata MP3. Ne pozabite pa, da ta predvajalnik ne podpira formata WMA (Windows Media Audio).
- Zaradi tehnologije kompresiranja, ki se uporablja za video datoteke DivX®, utegne po pritisku na tipko ▷ trajati nekaj časa, da se slika prikaže.
- Pri nekaterih video datotekah DivX® zvok morda ne bo ustrezal sliki na zaslonu.

Izbira albuma

1 Pritisnite tipko MENU.

Prikaže se seznam albumov na disku. V seznamu so samo albumi, ki vsebujejo video datoteke DivX®.

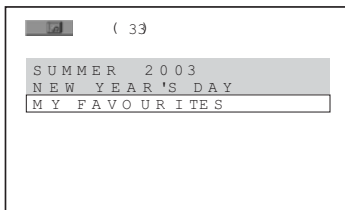

2 S puščicama ↑/↓ izberite album, ki ga želite predvajati.

3 Pritisnite tipko ▷.

Predvajanje se začne od izbranega albuma. Za izbiro video datotek DivX® si oglejte poglavje "Izbira video datoteke DivX®" (str. 54).

Ustavitev predvajanja

Pritisnite tipko ■.

Pomik na naslednjo ali predhodno stran

Pritisnite tipko → ali ←.

Vklop ali izklop prikaza

Večkrat pritisnite tipko MENU.

Izbira video datoteke DivX®

1 Po koraku 2 v poglavju "Izbira albuma", pritisnite tipko ENTER.

Prikaže se seznam datotek v albumu.

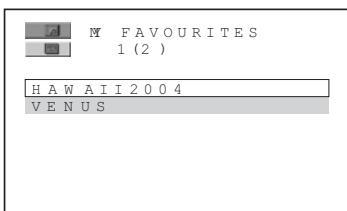

2 S puščicama ↑/↓ izberite datoteko in pritisnite tipko ENTER.

Izbrana datoteka se začne predvajati.

Ustavev predvajanja

Pritisnite tipko ■.

Pomik na naslednjo ali predhodno stran

Pritisnite tipko → ali ←.

Vrnitev na predhodni prikaz

Pritisnite tipko ↶ RETURN.

Pomik na naslednjo ali predhodno video datoteko DivX brez prikaza zgornjega seznama datotek

S tipko ►► ali ◀◀ lahko izberete naslednjo ali predhodno video datoteko DivX v istem albumu.

Če med predvajanjem zadnje datoteke v trenutnem albumu pritisnete tipko ►►, lahko izberete prvo datoteko naslednjega albuma. Ne morete pa se vrniti na prejšnji album s pritiskom na tipko ◀◀. Če se želite vrniti na prejšnji album, ga izberite v seznamu albumov.

💡 Nasvet

Če nastavite število ogledov, lahko video datoteke DivX® predvajate tolikokrat, kot to določa število. Štejejo se tudi naslednji primeri:

- če je predvajalnik izklopljen. To vključuje primer, ko se predvajalnik samodejno izklopi s funkcijo "Auto Power Off". Pritisnite tipko ■ namesto ■, ko želite ustaviti predvajanje.
- če je nosilec diska odprt.
- če predvajate drugo datoteko.

Uporaba dodatnih funkcij

Zaklepanje diskov (osebni starševski nadzor, starševski nadzor)

Uporabite lahko dve vrsti omejitev predvajanja izbranih diskov.

- “Custom Parental Control” (osebni starševski nadzor)
Omejitev predvajanja lahko nastavite tako, da predvajalnik neprimernih diskov ne bo predvajal.
- “Parental Control” (starševski nadzor)
Predvajanje nekaterih diskov DVD VIDEO lahko omejite v skladu z vnaprej določeno stopnjo, na primer starosti uporabnikov. Kadre lahko zaklenete ali jih nadomestite z drugimi.

Za starševski nadzor in za osebni starševski nadzor velja isto geslo.

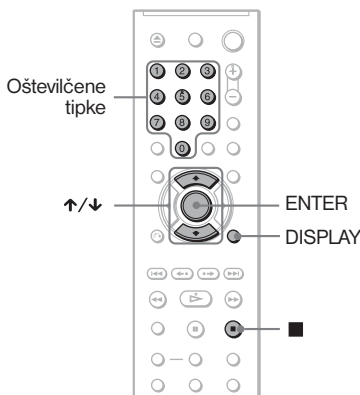

Osebni starševski nadzor

DVD Video VCD CD

Geslo osebnega starševskega nadzora lahko nastavite za vse do 40 diskov.

Če nastavite 41. disk, se nastavev prvga diska prekliče.

- 1** Vstavite disk, ki ga želite zakleniti.
Če se disk predvaja, najprej pritisnite na ■ za ustavev predvajanja.

- 2** Pri ustavljeni enoti pritisnite tipko DISPLAY.

Prikaže se nadzorni meni.

- 3** S tipkama ↑/↓ izberite (PARENTAL CONTROL), nato pritisnite ENTER.

Prikažejo se možnosti za “PARENTAL CONTROL”.

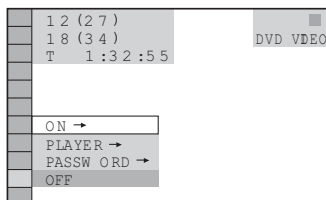

- 4** S tipkama ↑/↓ izberite “ON→“, nato pritisnite ENTER.

► Če še niste določili gesla

Prikaže se prikaz za vnos novega gesla.

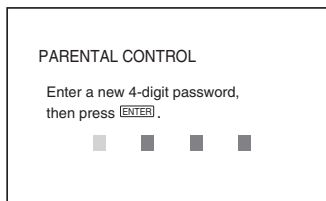

Z oštevilčenimi tipkami izberite številko za 4-znakovno geslo, nato pritisnite ENTER. Prikaže se prikaz za potrditev gesla.

► Če ste že določili geslo

Prikaže se prikaz za vpis gesla.

- 5** Z oštevilčenimi tipkami vpišete številko za 4-znakovno geslo, nato pritisnite ENTER.

Ko vpišete geslo, se na zaslonu prikaže napis “Custom parental control is set.” (osebni starševski nadzor je nastavljen) in zopet se prikaže nadzorni meni.

Izklop funkcije osebnega starševskega nadzora

- 1** Sledite korakom 1 do 3 v poglavju “Osebni starševski nadzor”.
- 2** S tipkama ↑/↓ izberite “OFF→“, nato pritisnite ENTER.
- 3** Z oštevilčenimi tipkami vpišete svoje 4-znakovno geslo in nato pritisnite ENTER.

(se nadaljuje)

Predvajanje diska, na katerem ste nastavili osebni starševski nadzor

- 1 Vstavite disk, na katerem ste nastavili osebni starševski nadzor.

Pojavi se prikaz CUSTOM PARENTAL CONTROL.

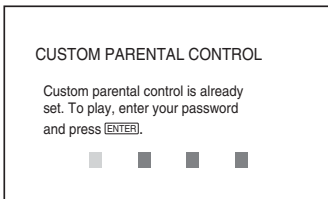

- 2 Z oštevilčenimi tipkami vpišite vaše 4-znakovno geslo in nato pritisnite ENTER.

Nasvet

Če pozabite svoje geslo: Ko vas prikaz CUSTOM PARENTAL CONTROL povpraša po vašem geslu, vpišite 6-znakovno številko "199703" in nato pritisnite ENTER. Prikaz vas povpraša po novem 4-znakovnem geslu.

Omejitev predvajanja za otroke (Parental Control)

Predvajanje nekaterih DVD-jev lahko omejite v skladu z vnaprej določeno stopnjo, na primer starosti uporabnikov. Funkcija »Parental Control« vam omogoča, da nastavite stopnjo omejitve predvajanja.

- 1 Pri ustavljeni enoti pritisnite tipko DISPLAY.

Prikaže se nadzorni meni.

- 2 S tipkama \uparrow/\downarrow izberite  (PARENTAL CONTROL), nato pritisnite tipko ENTER.

Prikažejo se možnosti, ki jih nudi postavka "PARENTAL CONTROL".

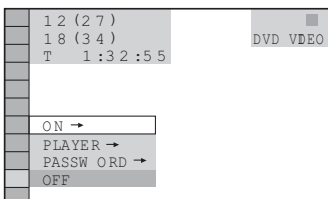

- 3 S tipkama \uparrow/\downarrow izberite "PLAYER →", nato pritisnite tipko ENTER.

►Če še niste določili gesla

Prikaže se prikaz za vnos novega gesla.

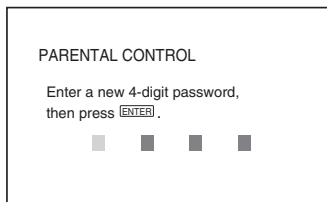

Z oštevilčenimi tipkami izberite števko za 4-znakovno geslo, nato pritisnite ENTER.

Prikaže se prikaz za potrditev gesla.

►Če ste že določili geslo

Prikaže se prikaz za vpis gesla.

- 4 Z oštevilčenimi tipkami ponovno vpišite 4-znakovno geslo, nato pritisnite tipko ENTER.

Pojavi se prikaz za nastavitev stopnje omejitve predvajanja.

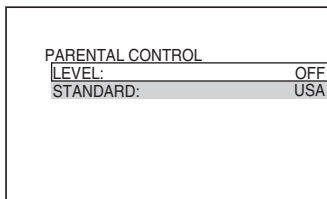

- 5 S tipkama \uparrow/\downarrow izberite "STANDARD", nato pritisnite tipko ENTER.

Prikažejo se razpoložljive postavke za "STANDARD".

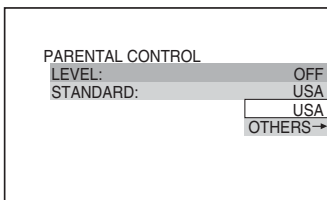

- 6 S tipkama \uparrow/\downarrow izberite geografsko področje kot stopnjo omejitve predvajanja, nato pritisnite tipko ENTER.

Področje je izbrano.

Če izberete "OTHERS →", izberite in z oštevilčenimi tipkami vpišite običajno kodo iz tabele na strani 71.

7 S tipkama ↑/↓ izberite "LEVEL", nato pritisnite tipko ENTER.

Prikažejo se razpoložljive postavke za "LEVEL".

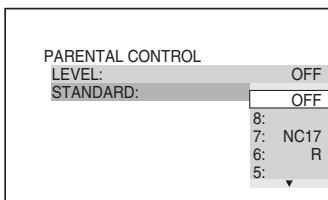

8 S tipkama ↑/↓ izberite želeno stopnjo, nato pritisnite tipko ENTER.

Starševski nadzor je nastavljen.

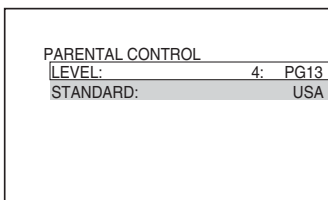

Čim nižja je vrednost, tem strožja je omejitev

Izklop funkcije "Parental Control"

V koraku 8 nastavite "LEVEL" na "OFF".

Predvajanje diska, na katerem ste nastavili starševski nadzor

- 1 Vstavite disk in pritisnite tipko ▷. Prikaže se nadzorna vrstica.
- 2 Z oštevilčenimi tipkami vpišite vaše 4-znakovno geslo in nato pritisnite ENTER. Predvajalnik začne s predvajanjem.

💡 Nasvet

Če pozabite svoje geslo, odstranite disk in ponovite korake 1 do 3 postopka "Omejitev predvajanja za otroke". Ko vas prikaz povpraša po vašem geslu, z oštevilčenimi tipkami vpišite številko "199703", nato pritisnite ENTER. Prikaz vas povpraša po novem 4-znakovnem geslu. Ko v koraku 6 vpišete 4-znakovno geslo, vstavite disk v predvajalnik in pritisnite tipko ▷. Ko se prikaže nadzorna vrstica, vpišite novo geslo.

Opombi

- Če predvajate disk, ki nimajo funkcije starševskega nadzora, predvajanja ni mogoče omejiti.
- Pri nekaterih diskih je potrebno med predvajanjem diska spremeniti nivo starševskega nadzora. V tem primeru vpišite geslo, nato spremenite nivo. Če se funkcija "Resume Play" prekliče, se nivo vrne na predhodni nivo.

Sprememba gesla

- 1 Pri ustavljeni enoti pritisnite tipko DISPLAY. Prikaže se nadzorni meni.
- 2 S tipkama ↑/↓ izberite  (PARENTAL CONTROL), nato pritisnite ENTER. Prikažejo se možnosti za "PARENTAL CONTROL".
- 3 S tipkama ↑/↓ izberite "PASSWORD →", nato pritisnite ENTER. Prikaže se prikaz za vpis gesla.
- 4 Z oštevilčenimi tipkami vpišite vaše 4-znakovno geslo, nato pritisnite ENTER.
- 5 Z oštevilčenimi tipkami vpišite novo 4-znakovno geslo, nato pritisnite ENTER.
- 6 Za potrditev gesla, ga z oštevilčenimi tipkami ponovno vpišite, nato pritisnite ENTER.

Če naredite napako med vpisovanjem gesla

Pred pritiskom na ENTER pritisnite ← in vpišite pravo številko.

Upravljanje televizorja z daljinskim upravljalnikom

S priloženim daljinskim upravljalnikom lahko nadzirate stopnjo zvoka, vhodni vir in stikalo za vklop/izklop Sonyjevega televizorja.

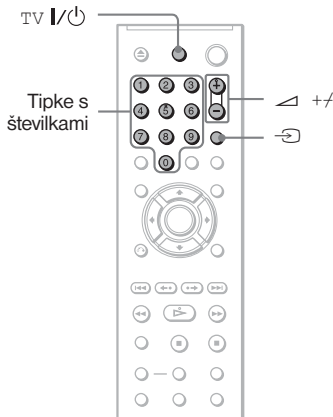

Televizor lahko upravljate s sledečimi tipkami.

| S pritiskom tipke | lahko |
|-------------------|---|
| I/O | Vklopite ali izklopite TV |
| ∧ (glasnost) +/- | Nastavite glasnost TV |
| TV/video | Izbira vhodnega signala med TV in drugimi viri. |

Opombe

Nekatere priključene enote morda ne bodo omogočale upravljanje televizorja z vsemi ali nekaterimi tipkami na priloženem daljinskem upravljalniku.

Upravljanje drugih televizorjev z daljinskim upravljalnikom

Stopnjo zvoka, vhodni vir in stikalo za vklop/izklop lahko nadzirate tudi pri televizorjih, ki niso Sony. Če se vaš televizor nahaja v spodnji tabeli, nastavite ustrezno kodo proizvajalca.

- 1 Medtem ko držite tipko TV I/O, z oštevilčenimi tipkami izberite kodo proizvajalca vašega televizorja (glejte spodnjo tabelo).
- 2 Sprostite tipko TV I/O.

Kodne številke proizvajalcev televizorjev

Če je pri katerem od proizvajalcev navedenih več kod, s poskušanjem ugotovite, katera od kod je primerna za vaš televizor.

| Proizvajalec | Kodna številka |
|--------------|----------------------------|
| Sony | 01 (tovarniška nastavitve) |
| Aiwa | 01 (tovarniška nastavitve) |
| Grundig | 11 |
| Hitachi | 24 |
| JVC | 33 |
| LG | 06 |
| Loewe | 06 |
| Panasonic | 17, 49 |
| Philips | 06, 08 |
| Samsung | 06, 71 |
| Sanyo | 25 |
| Sharp | 29 |
| Thomson | 43 |
| Toshiba | 38 |

Opombi

- Če v daljinskem upravljalniku zamenjate bateriji, se bo koda, ki ste jo nastavili, spremenila v tovarniško nastavljeno kodo. Ponovno nastavite številko koda.
- Nekatere priključene enote ne omogočajo upravljanja televizorja z vsemi ali nekaterimi tipkami na daljinskem upravljalniku.

Nastavitve

Uporaba prikaza za nastavitve

Z uporabo prikaza za nastavitve lahko opravite razne nastavitve postavk, na primer slike in zvoka. Med drugim lahko izberete tudi jezik za podnapise in za prikaz za nastavitve. Podrobnosti za vsako od postavk menija poiščite na straneh od 60 do 64.

Opomba

Nastavitve za predvajanje, ki so shranjene na disku, imajo prednost pred nastavitvami v "Setup Display" (prikaz nastavitvev) in morda ne bodo delovale vse funkcije.

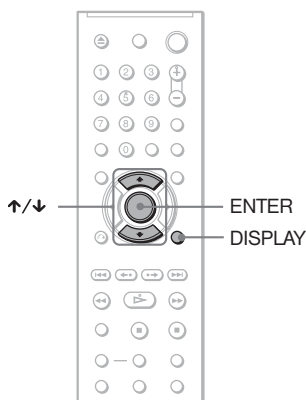

1 Pri ustavljeni enoti pritisnite tipko DISPLAY.

Prikaže se nadzorni meni.

2 S tipkama ↑/↓ izberite (SETUP) in pritisnite tipko ENTER.

Prikažejo se možnosti za postavko "SETUP".

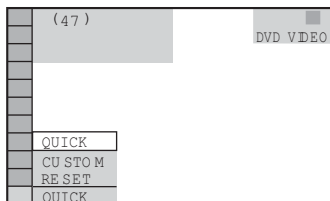

3 S tipkama ↑/↓ izberite "CUSTOM" in pritisnite tipko ENTER.

Prikaže se prikaz za nastavitve.

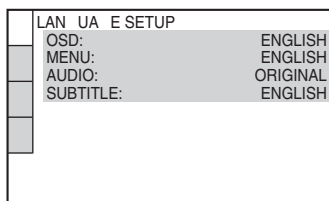

4 S tipkama ↑/↓ izberite postavko iz prikazanega seznama: „LANGUAGE SETUP“, „SCREEN SETUP“, „CUSTOM SETUP“ ali „AUDIO SETUP“. Nato pritisnite tipko ENTER.

Prikaže se izbrana postavka.

Na primer: SCREEN SETUP

Izbrana postavka

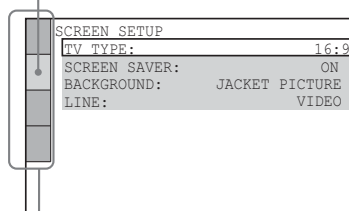

Oznake

5 S tipkama ↑/↓ izberite želeno postavko, nato pritisnite tipko ENTER.

Prikažejo se možnosti za izbrano postavko.

Na primer: TV TYPE

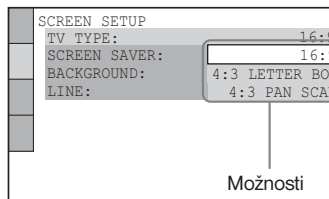

Možnosti

(se nadaljuje)

6 S tipkama ↑/↓ izberite želeno nastavev, nato pritisnite tipko ENTER.

Nastavev je izbrana in končana.

Na primer: 4:3 PAN SCAN

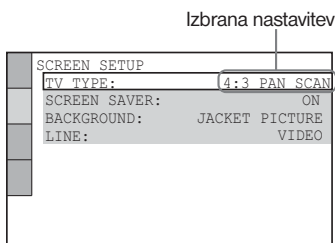

Vklop načina "Quick Setup" (hitra nastavev)

V koraku 3 izberite "QUICK", nato sledite koraku 5 postopka za hitro nastavev, za izvedbo osnovnih nastavev (str. 18).

Ponovna nastavev vseh postavk v "SETUP"

- 1 V koraku 3 izberite "RESET" in pritisnite ENTER.
- 2 S puščicama ↑/↓ izberite "YES". Postopek lahko tudi prekinete in se vrnete na prikaz nadzornega menija, tako da izberete "NO".
- 3 Pritisnite ENTER. Vse postavke, opisane na straneh 62 do 66, se vrnejo na tovarniško nastavev. Med resetiranjem predvajalnika (to traja nekaj sekund) ne pritiskajte tipke I/⏻.

Nastavev prikaza ali jezika za zvočni zapis (LANGUAGE SETUP)

"LANGUAGE SETUP" vam omogoča nastavev jezika za prikaz na zaslonu in za zvočne zapise.

V prikazu za nastavev izberite "LANGUAGE SETUP". Podrobnosti o uporabi prikaza si oglejte v poglavju "Uporaba prikaza za nastavev" na strani 59.

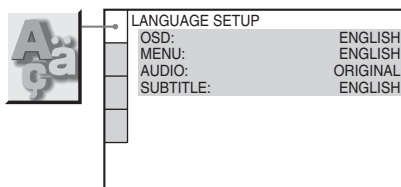

► OSD (prikaz na zaslonu)

Izbiranje jezika za prikaz na zaslonu. Izbira jezika iz prikazanega seznama.

► MENU (samo DVD VIDEO)

Izbiranje jezika za meni DVD.

► AUDIO (samo DVD VIDEO)

Izbira jezika za zvočni zapis.

Če izberete "ORIGINAL", se izbere jezik, ki ima na disku prednost.

► SUBTITLE (samo DVD VIDEO)

Izbira jezika za podnapise, posnete na disku DVD VIDEO.

Če izberete "AUDIO FOLLOW", se jezik podnapisov spremeni v skladu z jezikom, ki ste ga izbrali za zvočni zapis.

💡 Nasvet

Če v "MENU", "SUBTITLE" ali "AUDIO" izberete "OTHERS →", s pomočjo oštevilčenih tipk izberite in vpišite kodo jezika v seznamu (str. 71).

Opomba

Če izberete jezik, ki ni posnet na disku DVD VIDEO, enota samodejno izbere enega od posnetih jezikov.

Nastavitve prikaza

(SCREEN SETUP)

Izberite nastavitve glede na TV, ki ga želite priključiti.

V prikazu za nastavitve izberite "SCREEN SETUP«. Podrobnosti o uporabi prikaza si oglejte v poglavju »Uporaba prikaza za nastavitve« na strani 59.

Tovarniške nastavitve so podčrtane.

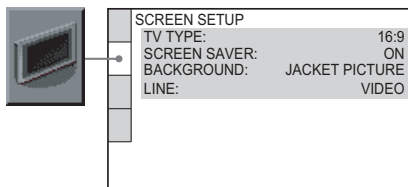

► TV TYPE

Izbere razmerje stranic pri sliki na priključenem televizorju.

| | |
|----------------|--|
| <u>16:9</u> | Izberite to postavko, kadar je na predvajalnik priključen televizor s širokim zaslonom ali televizor s funkcijo širokega zaslona. |
| 4:3 LETTER BOX | Izberite to postavko, kadar je na predvajalnik priključen televizor z zaslonom 4:3. Prikazuje široko sliko s temnim pasom na zgornjem in spodnjem delu zaslona. |
| 4:3 PAN SCAN | Izberite to postavko, kadar je na predvajalnik priključen televizor z zaslonom 4:3. Samodejno se prikaže široka slika na celem zaslonu, odvečni deli pa se odrežejo. |

16:9



4:3 LETTER BOX



4:3 PAN SCAN



Opomba

Pri nekaterih DVD-jih pride do samodejnega izbora "4:3 LETTER BOX« namesto »4:3 PAN SCAN« ali obratno.

► SCREEN SAVER

Prikaz za zaščito zaslona se prikaže, če v stanju začasne ustavitve ali pri ustavljeni enoti 15 minut ne izvedete nobenega ukaza na predvajalniku ali če več kot 15 minut ne predvajate Super Audio CD-ja, DATA CD-ja (MP3 avdio) ali CD-ja. Zaščita zaslona preprečuje, da bi zaradi dolgotrajne stoječe slike prišlo do okvare zaslona.

ON: zaščita zaslona se vključi.

OFF: zaščita zaslona se izključi.

► BACKGROUND

Izbor barve ozadja na TV zaslonu v stanju ustavitve ali med predvajanjem CD-ja ali DATA CD (MP3 avdio).

| | |
|-----------------------|--|
| <u>JACKET PICTURE</u> | V ozadju se pojavi ovojna slika (jacket picture), vendar samo v primeru da je že posneta na disk (CD-EXTRA, itd.). Če disk ne vsebuje ovojne slike, se prikaže grafična slika. |
| GRAPHIC | V ozadju se pojavi vnaprej shranjena slika. |
| BLUE | Barva ozadja je modra. |
| BLACK | Barva ozadja je črna. |

► LINE

Izbor načinov izhoda video signalov iz priključka LINE-1 (RGB)-TV na zadnji plošči predvajalnika.

| | |
|---------------|------------------------|
| <u>VIDEO:</u> | oddaja video signale. |
| S VIDEO: | oddaja S video signale |
| RGB: | oddaja RGB signale. |

Opombi

- Če vaš televizor ne podpira S video in RGB signalov, se slika na TV zaslonu ne pojavi, tudi če izberete »S VIDEO« ali »RGB«. Glejte navodila, priložena vašemu televizorju.
- Če ima vaš televizor samo en priključek SCART (EURO AV), ne izberite postavke »S VIDEO«.
- Če izberete "RGB", ne boste mogli uporabiti tipke PROGRESSIVE in priključkov COMPONENT VIDEO OUT.

Posebne nastavitve (CUSTOM SETUP)

Uporabite to funkcijo za uporabo ustreznega načina predvajanja in ostalih nastavitvev.

V prikazu za nastavitve izberite "CUSTOM SETUP". Podrobnosti o uporabi prikaza si oglejte v poglavju "Uporaba prikaza za nastavitve" na strani 59.

Tovarniške nastavitve so podčrtane.

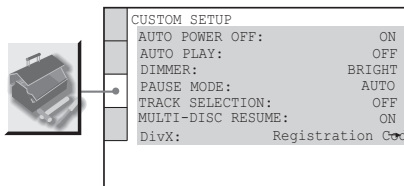

► AUTO POWER OFF

Funkcijo samodejnega izklopa lahko vklopite ali izklopite.

ON: Če predvajalnik pustite v načinu izklopa več kot 30 minute, bo vzpostavil stanje pripravljenosti.

OFF: Izklop funkcije.

► AUTO PLAY

Izbior nastavitve samodejnega predvajanja (Auto Play), ko vklopite predvajalnik. Ta funkcija je priročna, kadar uporabljate predvajalnik s časovnikom.

OFF: Izklopi funkcijo samodejnega predvajanja.

ON: Predvajalnik ob vklopu samodejno začne s predvajanjem.

► DIMMER

Nastavitev osvetlitve prikazovalnika na sprednjem delu predvajalnika.

BRIGHT: prikazovalnik je osvetljen.

DARK: prikazovalnik je zatemnjen.

► PAUSE MODE

(samo DVD VIDEO/DVD-RW)

Izbior slike v načinu začasne ustavitve.

AUTO: Slika, vključno s predmeti, ki se hitro premikajo, je prikazana brez trepetanja. To je običajni način.

FRAME: Slika, vključno s predmeti, ki se ne premikajo hitro, je prikazana z visoko ločljivostjo.

► TRACK SELECTION

(samo DVD VIDEO)

Pri predvajanju diska DVD VIDEO, na katerem je posnetih več zvočnih formatov (PCM, MPEG avdio, DTS ali Dolby Digital) da prednost zvočnemu zapisu, ki vsebuje največje število kanalov.

OFF: prednost ni dana.

AUTO: dana je prednost.

Opombe

- Ko postavko nastavitve na »AUTO«, se utegne jezik spremeniti. Nastavitev »TRACK SELECTION« ima prednost pred nastavitvami »AUDIO« v »LANGUAGE SETUP« (stran 60).
- Če nastavite »DTS« na »OFF« (str. 64), se zvočni posnetek DTS ne bo predvajal, tudi če nastavite »TRACK SELECTION« na »AUTO«.
- Če imejo zvočni zapisi PCM, DTS, MPEG avdio in Dolby Digital enako število kanalov, predvajalnik izbere PCM, DTS, Dolby Digital in MPEG avdio v tem zaporedju.

► MULTI-DISC RESUME

(samo DVD VIDEO/VIDEO CD)

Vklopi ali izklopu funkcijo »Multi-Disc Resume«. Mesto nadaljevanja predvajanja lahko shranite v pomnilnik za vse do 6 različnih diskov DVD/VIDEO CD (str. 23).

ON: Shrani nastavitev mesta nadaljevanja predvajanja za vse do 40 diskov.

OFF: Nastavitev mesta nadaljevanja predvajanja shrani v pomnilnik. Predvajanje se nadaljuje od mesta, kjer ste ga ustavili, samo na trenutno predvanem disku.

► DivX

Prikaže registrsko kodo tega predvajalnika. Za več informacij obiščite spletno stran <http://www.divx.com>

Nastavitve za zvok (AUDIO SETUP)

»AUDIO SETUP« vam omogoča nastavitve zvoka v skladu s pogoji predvajanja in priključitev.

V prikazu za nastavitve izberite »AUDIO SETUP«. Podrobnosti o uporabi prikaza si ogledate v poglavju "Uporaba prikaza za nastavitve" na strani 59.

Tovarniške nastavitve so podčrtane.

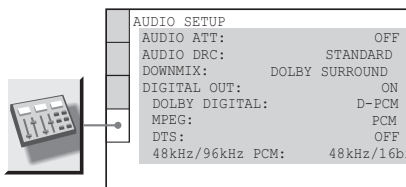

► AUDIO ATT

(attenuation – slabljenje signala)

Če predvajani zvok vsebuje motnje, nastavite to postavko na "ON".

Predvajalnik zmanjša nivo izhoda zvoka.

Ta funkcija vpliva na izhod sledečih priključkov:

- LINE OUT L/R (AUDIO)
- LINE 1 (RGB)-TV

OFF: Običajno se izbere to postavko.

ON: Izberite to postavko, ko predvajani zvok iz zvočnikov vsebuje motnje.

► AUDIO DRC

(Dynamic Range Control – nadzor obsega dinamike) (samo DVD VIDEO/DVD-VR)

Ta parameter omogoča poslušanje DVD pri nizki glasnosti z jasnim zvokom. Ta funkcija deluje samo, ko predvajate DVD, ki vključuje funkcijo AUDIO DRC.

To vpliva na izhod iz naslednjih priključkov:

- LINE OUT L/R (AUDIO)
- LINE 1 (RGB)-TV
- DIGITAL OUT (COAXIAL), samo če je "DOLBY DIGITAL" naravnana na "D-PCM" (stran 64).

STANDARD: to je nastavek za običajno poslušanje.

TV MODE: ta način omogoča poslušanje DVD pri nizki glasnosti z jasnim zvokom.

WIDE RANGE: ustvarja občutek, da ste na koncertu.

► DOWNMIX

(samo DVD VIDEO/DVD-RW)

Med predvajanjem DVD-ja, na katerem so signali za zadnje zvočnike posneti v formatu Dolby Digital, spreminja izhodno nastavitve zvoka. Podrobnosti o signalih za zadnje zvočnike si ogledate v poglavju »Kako preveriti format avdio signalov" (str. 38).

Nastavek "DOWNMIX" vpliva na naslednje priključke:

- LINE OUT L/R (AUDIO)
- LINE 1 (RGB)-TV
- DIGITAL OUT (OPTICAL ali COAXIAL), samo če sta "DOLBY DIGITAL" in "DTS" naravnana na "D-PCM" (stran 64).

DOLBY SURROUND: Običajno se izbere ta položaj. Večkanalni zvočni signali potujejo prek dveh kanalov in ustvarijo prostorski zvok.

NORMAL: Večkanalni zvočni signali se združijo v dva kanala za poslušanje na vašem stereu.

► DIGITAL OUT

Izbor izhodnega signala preko priključkov DIGITAL OUT (COAXIAL).

ON: to je običajna nastavek. Ko izberete »ON«, si ogledajte poglavje »Nastavek za signal v digitalni izhod (Digital Output)«.

OFF: Vpliv digitalnega vezja na analognega je minimalen.

(se nadaljuje)

Nastavitev signala za digitalni izhod

Nastavitev signala za digitalni izhod
Ta nastavitev omogoča preklapljanje načinov oddajanja zvočnega signala, v primeru da priključite komponento, kot je ojačevalnik (sprejemnik) ali MD enota z digitalnim vhodom. Podrobnosti v zvezi s priključitvijo poiščite na str. 17.

Po tem, ko nastavite »DIGITAL OUT« na »ON«, izberite »DOLBY DIGITAL«, »MPEG«, »DTS« in »48kHz/96kHz PCM«.

Če priključite komponento, ki ne ustreza izbranemu avdio signalu, se bo v zvočnikih pojavil močan šum (ali pa ne bo zvoka), ki utegne škoditi vašim ušesom ali poškodovati zvočnike.

► DOLBY DIGITAL (samo DVD VIDEO/DVD-VR)

Izbor izhoda signala Dolby Digital.

D-PCM: Izberite to postavko, če je predvajalnik priključen na avdio komponento, ki nima vgrajenega dekodirnika Dolby Digital. Z nastavitvami postavke »DOWNMIX« v »AUDIO SETUP«, lahko izberete, če so signali usklajeni z Dolby Surround (Pro Logic) (stran 63).

DOLBY DIGITAL: Izberite to postavko, ko je predvajalnik priključen na avdio komponento z vgrajenim dekodeerjem Dolby Digital.

► MPEG (samo DVD VIDEO/DVD-VR)

Izbor izhoda signala MPEG avdio.

PCM: Izberite to postavko, ko je predvajalnik priključen na avdio komponento, ki nima vgrajenega dekodirnika MPEG. Če predvajate zvočni signal MPEG avdio, predvajalnik oddaja stereo signal preko priključkov DIGITAL OUT (COAXIAL).

MPEG: Izberite to postavko, ko je predvajalnik priključen na avdio komponento z vgrajenim dekodeerjem MPEG. Če je predvajalnik priključen na avdio komponento, ki nima vgrajenega dekodeerja MPEG, tega ne nastavljajte.

► DTS

Izbor vrste signalov DTS.

OFF: Izberite to postavko, če je predvajalnik priključen v avdio komponento brez vgrajenega dekodirnika DTS.

ON: Izberite to postavko, če je predvajalnik priključen v avdio komponento z vgrajenim dekodirnikom DTS.

► 48kHz/96kHz PCM (samo DVD VIDEO)

Izbere frekvenco vzorčenja avdio signala.

48kHz/16bit: avdio signali DVD-jev se vedno pretvorijo v 48kHz/16bit.

96kHz/24bit: vse vrste signalov, vključno z 96kHz/24bit-nimi ostanejo v svojem osnovnem formatu. Vendar pa, če je signal kodiran zaradi zaščite avtorskih pravic, se signal oddaja samo kot 48kHz/16bit.

Opombe

Ta nastavitev ne vpliva na analogne zvočne signale iz priključkov LINE OUT L/R (AUDIO). Frekvenca vzorčenja ostane na osnovnem nivoju.

Odpravljanje težav

Če med uporabo predvajalnika naletite na katero od težav, ki so opisane v nadaljevanju, upoštevajte podana navodila. Če se težave kljub temu nadaljujejo, se posvetujte z najbližjim zastopnikom podjetja Sony.

Napajanje

Naprava ni vključena.

- ➔ Preverite, če je omrežni kabel pravilno priključen na električno omrežje.

Slika

Ni slike/pojavijo se motnje.

- ➔ Priključni kabli niso pravilno priključeni. Priključni kabli so poškodovani. Predvajalnik ni priključen na ustrezni vhodni priključek televizorja (str. 15) Video vhod na televizorju ni nastavljen tako, da lahko gledate sliko s predvajalnika.
- ➔ V "SCREEN SETUP" nastavite »LINE« na postavko, ki ustreza vašemu sistemu (stran 61). Disk je umazan ali z napako.
- ➔ Če video signal pri predvajanju DVD-jev peljete do televizorja preko videorekorderja, lahko zaščita pred kopiranjem, ki je uporabljena na nekaterih programih DVD, vpliva na kakovost slike.
- ➔ Predvajate disk, posnet v barvnem sistemu, ki ne ustreza vašemu televizorju.

Formata zaslona ni možno spremeniti, tudi če v "SCREEN SETUP" pod "TV TYPE" izberete nastavitve razmerja slike.

- ➔ Razmerje slike je na disku tovarniško določeno.

Slika je črno-bela.

- ➔ Pri nastavitvah v "CUSTOM SETUP" nastavite "LINE" tako, da ustreza vašemu televizorju (str. 61).
- ➔ Pri nekaterih televizorjih postane slika na zaslonu črno-bela, če predvajate disk v barvnem sistemu NTSC.
- ➔ Če uporabljate kabel SCART, uporabite takega, ki ima vse povezave (21-pinski).

Zvok

Ni zvoka

- ➔ Priključni kabel ni pravilno priključen. Priključni kabel je poškodovan.
- ➔ Predvajalnik je priključen na napačen vhodni priključek ojačevalnika (sprejemnika) (str. 17)
- ➔ Na ojačevalniku izvor signala niste izbrali tako, da lahko poslušate posnetke s predvajalnika.
- ➔ Predvajalnik je v stanju začasne ustavitve ali počasnega predvajanja.
- ➔ Predvajalnik izvaja hitro predvajanje naprej ali nazaj.
- ➔ Če zvočni signal ne potuje prek priključka DIGITAL OUT (COAXIAL), preverite zvočne nastavitve. (str. 63).
- ➔ Med predvajanjem Super VCD-ja, na katerem ni posnetega zvočnega posnetka 2, zvoka ne bo slišati, če izberete „2:STEREO“, „2:1/L“ ali „2:2/R“.
- ➔ Če predvajate večkanalne zvočne posnetke MPEG avdio, bodo iz dveh sprednjih zvočnikov potovali samo sprednji signali (L in R).

Glasnost je nizka

- ➔ Na nekaterih DVD-jih je glasnost nizka. Če nastavite "AUDIO DRC" na "TV MODE" (str. 63), jo lahko izboljšate.

Delovanje

Daljinski upravljalnik ne deluje

- ➔ Če so baterije v daljinskem upravljalniku slabe, jih zamenjajte z novimi.
- ➔ Odstranite ovire med daljinskim upravljalnikom in predvajalnikom.
- ➔ Daljinski upravljalnik približajte predvajalniku.
- ➔ Daljinski upravljalnik usmerite proti senzorju na predvajalniku.

Predvajanja ni možno vključiti.

- ➔ Disk vstavite v predvajalnik tako, da je stran s posnetkom na spodnji strani.
- ➔ Na predvajalniku določenih diskov ni možno predvajati. (str.6).

(se nadaljuje)

- ➔ Na DVD-ju preverite kodo področja.
- ➔ V predvajalniku je prišlo do kondenzacije vlage. (str. 3).
- ➔ Na predvajalniku ni mogoče predvajati posnetih diskov, ki niso bili zaključeni (str. 6).

MP3 avdio posnetka ni mogoče predvajati (str. 46)

- ➔ DATA CD ni posnet v formatu MP3, ki ustreza ISO 9660 Level 1/ Level 2 ali Juliet.
- ➔ DATA DVD ni posnet v formatu MP3, ki ustreza standardu UDF (Universal Disc Format).
- ➔ MP3 avdio posnetek nima dodane oznake »MP3.«.
- ➔ Podatki niso formatirani v MP3, čeprav je vpisana oznaka »MP3.«.
- ➔ Podatki ne ustrezajo podatkom MPEG1 Audio Layer III.
- ➔ Predvajalnik ne predvaja avdio posnetkov formata MP3PRO.
- ➔ "MODE (MP3, JPEG)" je nastavljen na "IMAGE (JPEG)" (str. 50).
- ➔ DATA CD/DATA DVD vsebuje video datoteko DivX.

Slikovne datoteke JPEG in Mp3 ni mogoče predvajati (str. 46)

- ➔ DATA CD ni posnet v formatu JPEG, ki ustreza določilom ISO9660 Level1/Level 2 ali Joliet.
- ➔ DATA DVD ni posnet v formatu JPEG, ki ustreza standardu UDF (Universal Disc Format).
- ➔ Končnica ni »JPEG« ali »JPG«.
- ➔ Datoteka je večja od 3072 (širina) x 2048 (višina) v običajnem načinu ali ima več kot 3 300 000 pik v načinu Progressive JPEG (nekaterih progresivnih JPEG datotek ni mogoče prikazati, tudi če velikost datoteke ustreza zmogljivosti.).
- ➔ Datoteka ne ustrezajo zaslonu (take slike se ne prikažejo).
- ➔ »MODE (MP3, JPEG)« je nastavljen na »AUDIO (MP3)« (str. 50).
- ➔ DATA CD/DATA DVD vsebuje video datoteko DivX.

Zvočni posnetki MP3 in slikovne datoteke JPEG se začnejo predvajati hkrati.

- ➔ V »MODE (MP3, JPEG)« je nastavljen na »AUTO« (str. 50).

Video datotek DivX ni mogoče predvajati.

- ➔ Datoteka ni bila ustvarjena v formatu DivX.
- ➔ Datoteka nima končnice ".AVI" ali ".DIVX".
- ➔ DATA CD (DivX video)/DATA DVD (DivX video) ni bil ustvarjen v formatu DivX, ki ustreza standardu ISO 9660 Level 1/Level 2 ali Juliet/UDF.
- ➔ Video datoteka DivX je večja od 720 (širina) x 576 (višina).

Imena albumov/posnetkov/datotek se ne prikažejo pravilno.

- ➔ Predvajalnik lahko prikaže samo številke in črke abecede. Drugi znaki se prikažejo kot »*«.

Predvajanje se ne izvaja od začetka diska.

- ➔ Izbrano je programirano predvajanje, naključno predvajanje, predvajanje s ponavljanjem, oz. ponavljanje dela A-B. (str. 25)
- ➔ Izbrali ste nadaljevanje predvajanja (str. 22).

Predvajalnik samodejno začne predvajati disk.

- ➔ Disk izvaja funkcijo samodejnega predvajanja.
- ➔ V »CUSTOM SETUP« je »AUTO PLAY« nastavljen na »ON« (str. 62).

Predvajanje se samodejno ustavi

- ➔ Pri nekaterih diskih je posnet signal za samodejno prekinitve (auto pause signal). Pri predvajanju takih diskov, predvajalnik ob tem signalu ustavi predvajanje.

Nekaterih funkcij, na primer ustavitve, iskanja, hitrega in počasnega predvajanja, ponavljalno-čega predvajanja, naključnega predvajanja ali programiranega predvajanja ni mogoče izvesti

- ➔ Pri nekaterih diskih se lahko zgodi, da katera od omenjenih funkcij ni na voljo. Glejte navodila za uporabo, ki so priložena disku.

Jezika, v katerem se predvaja zvok, med predvajanjem ni možno spremeniti.

- ➔ Uporabite DVD meni, namesto tipke za neposredno izbiro na daljinskem upravljalniku (str. 23).
- ➔ Zvok na DVD-ju ni posnet v več jezikih.
- ➔ Menjava jezika za zvok na tem DVD-ju je prepovedana.

Jezika podnapisov ni mogoče spremeniti ali izklopiti.

- ➔ Uporabite DVD meni, namesto tipke za neposredno izbiro na daljinskem upravljalniku (str. 23).
- ➔ Podnapisi na DVD-ju niso posneti v več jezikih.
- ➔ Menjava jezika za podnapise na tem DVD-ju je prepovedana.

Zornega kota ni mogoče spremeniti.

- ➔ Uporabite DVD meni, namesto tipke za neposredno izbiro na daljinskem upravljalniku (str. 23).
- ➔ DVD ne vsebuje posnetkov z več zornih kotov.
- ➔ Kota ne morete spremeniti, če indikator  na sprednji strani sveti (str. 9).
- ➔ Menjava zornega kota je na tem DVD-ju prepovedana.

Predvajalnik ne deluje pravilno.

- ➔ Na delovanje predvajalnika lahko vpliva statična elektrika. Izklopite predvajalnik.

Na zaslonu in na prikazu na sprednji plošči se pojavijo pet-znakovne številke ali črke.

- ➔ Vključena je funkcija samodiagnoze. Glejte tabelo na strani 68 in ustrezno ukrepajte.

Nosilec diska se ne odpre, v prikazovalniku se prikaže napis »LOCKED«

- ➔ Nastavljen je zaklep nosilca za diske »Child Lock« (str. 21).

Nosilec diska se ne odpre, v prikazovalniku se prikaže napis »TRAY LOCKED«

- ➔ Posvetujte se z najbližjim zastopnikom podjetja Sony.

Na TV zaslonu se med predvajanjem DATA CD prikaže napis »Data error«.

- ➔ MP3 avdio posnetek/slikovna datoteka JPEG/video datoteka DivX, ki jo želite predvajati, je poškodovana.
- ➔ Podatki ne ustrezajo podatkom MPEG1 Audio Layer 3.
- ➔ Format slikovne datoteke JPEG ne ustreza DCF (str. 45).
- ➔ Končnica je ».JPG« ali ».JPEG«, vendar format ni JPEG.

- ➔ Datoteka, ki jo želite predvajati, ima končnico ".AVI" ali "DIVX", vendar ni v formatu DivX ali je v formatu DivX, vendar ne ustreza DivX certified profile.
-

Funkcija samodiagnostike

(Ko se na prikazovalniku prikažejo črke/številke)

Če se vključi funkcija samodiagnostike za preprečitev nepravilnega delovanja predvajalnika, se na zaslonu in na prikazovalniku na prednji plošči pojavi utripajoča petmestna servisna številka (npr. C 13 50). Upoštevajte navodila v naslednji tabeli.

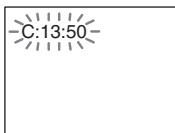

| | |
|---------------------------------|--|
| C13 | Disk je umazan ali posnet v nepravem formatu (stran 6) ➔ Očistite disk z mehko suho krpo. |
| C31 | Disk ni pravilno vstavljen. ➔ Ponovno vstavite disk. |
| E XX (xx je številka) | Da bi preprečil okvaro, je predvajalnik izvedel samodiagnostiko. ➔ Kontaktirajte vaš najbližji Sonyjev servis in jim dajte servisno številko. Naprimer: E 61 10 |

Pojasnitev pojmov

Album (strani 47, 53)

Enota, v kateri so na DATA CD-ju shranjene slikovne datoteke JPEG ali zvočni posnetki MP3. («Album» je poseben izraz, ki se uporablja pri tem predvajalniku).

Poglavje (chapter, stran 9)

To je zapis glasbe ali zvoka, ki je krajši kot naslov. Naslov sestoji iz večih poglavij. Na nekaterih diskih ni posnetih poglavij.

DivX (stran 52)

Digitalna video tehnologija, katero je ustvarila družba DivXNetwork, Inc. Video, kodiran s tehnologijo DiX, je med najbolj kakovostnimi, medtem ko je velikost datoteke relativno majhna.

Dolby Digital (strani 17, 64)

Ta pojem predstavlja tehnologijo digitalne kompresije, ki so jo razvili pri Dolby Laboratories Corporation. Usklajena je z večkanalnim "surround" zvokom. **Zadnji kanal pri tem formatu je stereofonski, kanal za napajanje (aktivnega) bas zvočnika je ločen.** Dolby Digital nudi enake ločene kanale visoko kvalitetnega digitalnega zvoka, kot ga imajo zvočni sistemi Dolby Digital v kinodvoranah. Ločitev med kanali je dobra, ker je vsak kanal posnet posebej in se obdeluje digitalno.

DTS (stran 17, 64)

Ta pojem predstavlja tehnologijo digitalne zvočne kompresije, ki so jo razvili pri Dolby Theater Systems, inc. Ta tehnologija je usklajena z večkanalnim "surround" zvokom. **Zadnji kanal pri tem formatu je stereofonski, kanal za napajanje (aktivnega) bas zvočnika je ločen.** DTS nudi enake 5.1 kanale visoko kvalitetnega digitalnega zvoka, kot ga imajo zvočni sistemi Dolby Digital v kinodvoranah. Ločitev med kanali je dobra, ker je vsak kanal posnet posebej in se obdeluje digitalno.

DVD VIDEO (stran 5)

To je disk, na katerem je lahko posneto do 8 ur žive slike, čeprav je premer diska enak kot pri običajnih DC-jih.

Kapaciteta enoslojnega enostranskega diska je 4,7 GB (giga byte), kar je sedemkrat več kot pri CD-ju. Kapaciteta dvoslojnega enostranskega diska je 8,5 GB, enoslojnega dvostranskega diska 9,4 GB, dvoslojnega dvostranskega diska pa 17 GB.

Podatki za sliko so posneti v formatu MPEG 2, ki je eden od v svetu uveljavljenih standardov za tehnologijo digitalne kompresije. **Obseg podatkov** je skrčen na približno 1 / 40 originalnega obsega. Pri DVD je uporabljena tudi tehnologija spremenljive hitrosti kodiranja, ki vpliva na dodelitev podatkov glede na stanje slike. Avdio podatki so posneti tako v formatu Dolby Digital kakor tudi v PCM, kar omogoča bolj realno predstavitev zvočnega okolja.

Poleg tega so pri DVD na voljo še druge funkcije, kot npr. posnetki iz več zornih kotov, večjezičnosti in starševski nadzor.

DVD-RW (stran 5)

DVD-RW je disk, na katerega je mogoče snemati in presnemavati in je enake velikosti kot DVD VIDEO. Na DVD-RW lahko snemate na dva različna načina: VR ali Video. Diski DVD-RW, narejeni v načinu Video, imajo enak format kot DVD VIDEO, medtem ko disk, narejen v načinu VR (Video Recording), dovoljujejo programiranje in urejevanje vsebine.

DVD+RW (stran 5)

Diski DVD+RW (plus RW) omogočajo presnemavanje in prepisovanje. **Ti diski uporabljajo** snemalni format, ki je podoben formatu DVD VIDEO.

Datoteka (str. 45, 48)

Slika JPEG, posneta na DATA CD/DATA DVD ali video DivX, posnet na DATA CD/DATA DVD ("File" je poseben izraz, ki se uporablja pri tem predvajalniku.) Ena datoteka vsebuje eno sliko ali film.

MPEG avdio (stran 17, 64)

Ta pojem predstavlja mednarodni standard za kodiranje pri kompresiji signalov, ki ga je določil ISO/IEC. MPEG 1 standard je namenjen za dvokanalni stereo. MPEG 2, ki se uporablja pri DVD-jih, je namenjen za do 7,1-kanalni surround.

Naslov (Title, stran 9)

To je najdaljši odsek slike ali zvoka na DVD-ju, npr. film na disku s posneto video informacijo ali album na disku z avdio zapisom.

Tehnični podatki

Sistem

Laser
polprevodniški laser

Format signala
PAL / (NTSC)

Audio karakteristike

Frekvenčni odziv
DVD VIDEO (PCM 48 kHz):
2 Hz do 22 kHz (+0,5 dB)/CD: 2 Hz do 20
kHz (+ 0,5 dB)

Harmonično popačenje
0,01%

Dinamični obseg
DVD VIDEO: 85 dB/CD: 85 dB

Zavijanje in vibriranje
pod nivojem zaznavanja (+ 0,001% W)

Izhodi

(Naziv vtičnice: Vrsta vtičnice / Najvišji izhodni
nivo / Impedanca bremena)

DIGITAL OUT (COAXIAL):
Vtičnica phono / 0,5 Vp-p / 75 omov

LINE (RGB)-TV:
(AUDIO): stikalo SCART/2 Vrms/
10 kiloomov
(VIDEO): stikalo SCART/1.0 Vp-p/
75 omov
(S VIDEO): stikalo SCART/Y: 1.0 Vp-p, C:
0.3 Vp-p (PAL), 0.286 Vp-p (NTSC)/
75 omov
(RGB): stikalo SCART/0.7 Vp-p/75 omov

Splošno

Napajalna napetost
220 - 240 V, 50 / 60 Hz

Moč
8 W

Mere
430 x 43 x 206,5 mm
(vključno z izstopajočimi deli in tipkami)

Masa
1,70 kg

Temperaturno območje delovanja
5 C do 35 C

Relativna vlaga delovanja
25% do 80%

Priložena oprema

Glejte stran 14.

Pridržujemo si pravico do tehničnih in oblikovnih
sprememb brez predhodnega obvestila.

Seznam jezikovnih kod

Podrobnosti poiščite na straneh 37, 41, 60.

Oznake za jezike so povzete po standardu ISO 639: 1988 (E/F).

| Koda | Jezik | Koda | Jezik | Koda | Jezik | Koda | Jezik |
|------|--------------------|------|---------------------|------|--------------------|------|---------------|
| 1027 | Afar | 1183 | Irish | 1347 | Maori | 1507 | Samoan |
| 1028 | Abkhazian | 1186 | Scots Gaelic | 1349 | Macedonian | 1508 | Shona |
| 1032 | Afrikaans | 1194 | Galician | 1350 | Malayalam | 1509 | Somali |
| 1039 | Amharic | 1196 | Guarani | 1352 | Mongolian | 1511 | Albanian |
| 1044 | Arabic | 1203 | Gujarati | 1353 | Moldavian | 1512 | Serbian |
| 1045 | Assamese | 1209 | Hausa | 1356 | Marathi | 1513 | Siswati |
| 1051 | Aymara | 1217 | Hindi | 1357 | Malay | 1514 | Sesotho |
| 1052 | Azerbajjani | 1226 | Croatian | 1358 | Maltese | 1515 | Sundanese |
| 1053 | Bashkir | 1229 | Hungarian | 1363 | Burmese | 1516 | Swedish |
| 1057 | Byelorussian | 1233 | Armenian | 1365 | Nauru | 1517 | Swahili |
| 1059 | Bulgarian | 1235 | Interlingua | 1369 | Nepali | 1521 | Tamil |
| 1060 | Bihari | 1239 | Interlingue | 1376 | Dutch | 1525 | Telugu |
| 1061 | Bislama | 1245 | Inupiak | 1379 | Norwegian | 1527 | Tajik |
| 1066 | Bengali; Bangla | 1248 | Indonesian | 1393 | Occitan | 1528 | Thai |
| 1067 | Tibetan | 1253 | Icelandic | 1403 | (Afan)Oromo | 1529 | Tigrinya |
| 1070 | Breton | 1254 | Italian | 1408 | Oriya | 1531 | Turkmen |
| 1079 | Catalan | 1257 | Hebrew | 1417 | Punjabi | 1532 | Tagalog |
| 1099 | Corsican | 1261 | Japanese | 1428 | Polish | 1534 | Setswana |
| 1097 | Czech | 1269 | Yiddish | 1435 | Pashto; Pushto | 1535 | Tonga |
| 1103 | Welsh | 1283 | Javanese | 1436 | Portuguese | 1538 | Turkish |
| 1105 | Danish | 1287 | Georgian | 1463 | Quechua | 1539 | Tsonga |
| 1109 | German | 1297 | Kazakh | 1463 | Quechua | 1540 | Tatar |
| 1130 | Bhutani | 1298 | Greenlandic | 1481 | Rhaeto- Romance | 1543 | Twi |
| 1142 | Greek | 1299 | Cambodian | 1482 | Kirundi | 1557 | Ukrainian |
| 1144 | English | 1300 | Kannada | 1483 | Romanian | 1564 | Urdu |
| 1145 | Esperanto | 1301 | Korean | 1489 | Russian | 1572 | Uzbek |
| 1149 | Spanish | 1305 | Kashmiri | 1491 | Kinyarwanda | 1581 | Vietnamese |
| 1150 | Estonian | 1307 | Kurdish | 1495 | Sanskrit | 1587 | Volapük |
| 1151 | Basque | 1311 | Kirghiz | 1498 | Sindhi | 1613 | Wolof |
| 1157 | Persian | 1313 | Latin | 1501 | Sango | 1632 | Xhosa |
| 1165 | Finnish | 1326 | Lingala | 1502 | Serbo- Croatian | 1665 | Yoruba |
| 1166 | Fiji | 1327 | Laothian | 1503 | Singhalese | 1684 | Chinese |
| 1171 | Faroese | 1332 | Lithuanian | 1505 | Slovak | 1697 | Zulu |
| 1174 | French | 1334 | Latvian; Lettish | 1506 | Slovenian | 1703 | Not specified |
| 1181 | Frisian | 1345 | Malagasy | | | | |

Seznam kod za starševski nadzor

Podrobnosti poiščite na strani 56.

| Koda | Jezik | Koda | Jezik | Koda | Jezik | Koda | Jezik |
|------|-----------|------|-----------|------|-------------|------|-------------------|
| 2044 | Argentina | 2165 | Finland | 2362 | Mexico | 2149 | Spain |
| 2047 | Australia | 2174 | France | 2376 | Netherlands | 2499 | Sweden |
| 2046 | Austria | 2109 | Germany | 2390 | New Zealand | 2086 | Switzerland |
| 2057 | Belgium | 2248 | India | 2379 | Norway | 2528 | Thailand |
| 2070 | Brazil | 2238 | Indonesia | 2427 | Pakistan | 2184 | United Kingdom |
| 2079 | Canada | 2254 | Italy | 2424 | Philippines | | |
| 2090 | Chile | 2276 | Japan | 2436 | Portugal | | |
| 2092 | China | 2304 | Korea | 2489 | Russia | | |
| 2115 | Denmark | 2363 | Malaysia | 2501 | Singapore | | |

Stvarno kazalo

Številčno

16:9 61
4:3 LETTER BOX 61
4:3 PAN SCAN 61
48kHz/96kHz PCM 64
5.1 Channel Surround 17

A

A-B REPEAT 28
ADVANCE 21
ALBUM 31
Album 45, 68
ANGLE 41
AUDIO 37, 60
AUDIO DRC 63
AUDIO SETUP 63
AUTO PLAY 62
AUTO POWER OFF 62

B

BACKGROUND 61
Batteries 14

C

CD 6, 20
CHAPTER 30
Chapter 68
CHAPTER VIEWER 32
Child Lock 21
Connecting 15
Continuous play
 CD/VIDEO CD 20
 DVD 20
Control Menu 11
CUSTOM 59
CUSTOM PARENTAL
 CONTROL 55
CUSTOM PICTURE MODE
 42
CUSTOM SETUP 62

D

DATA CD 5, 45, 52
DATA DVD 5, 45, 52
DATE 49
DIGITAL OUT 63
Digital output 64
DIMMER 62
Display
 Control Menu Display 11
 Front panel display 9
 Setup Display 59
DivX® 52, 62
DOLBY DIGITAL 37, 64,
 68
DOWNMIX 63
DTS 37, 64, 68

DVD 5, 20, 69
DVD+RW 5, 21, 69
DVD's menu 23
DVD-RW 5, 69

E

EFFECT 51

F

Fast forward 29
FAST PLAY 21
Fast reverse 29
FILE 31
File 69
Freeze Frame 30
Front panel display 9

H

Handling discs 2
Hooking up 14

I

INDEX 31
INTERVAL 51

J

JPEG 5, 45

L

LANGUAGE SETUP 60
LINE 61
Locating
 a specific point by watching
 the TV screen 29

M

MEMORY 43
MENU 60
MODE (MP3, JPEG) 50
MP3 5, 45
MPEG 37, 64, 69
MULTI-DISC RESUME 22,
 62

O

On-screen display
 Control Menu Display 11
 Setup Display 59
ORIGINAL 23
ORIGINAL/PLAY LIST 23
OSD 60

P

PARENTAL CONTROL 55
PAUSE MODE 62
PBC Playback 24
PICTURE NAVIGATION
 32, 48
PLAY LIST 23

PROGRAM 25
Programme Play 25

Q

QUICK 60
Quick Setup 18, 60

R

Remote 10, 14, 58
REPEAT 27
Repeat Play 27
REPLAY 21
RESET 60
Resume Play 22

S

Scan 29
SCENE 30
SCREEN SAVER 61
SCREEN SETUP 61
Searching 29
SETUP 59
Setup Display 59
SHARPNESS 44
SHUFFLE 26
Shuffle Play 26
Slide Show 49
SLOW PLAY 21
Slow-motion Play 30
Speakers
 Hooking up 17
SUBTITLE 48, 60
Surround 39

T

TIME/TEXT 30, 33
TITLE 30
Title 69
TITLE VIEWER 32
TOP MENU 23
TRACK 31
TRACK SELECTION 62
TRACK VIEWER 32
Troubleshooting 65
TV TYPE 61
TVS (TV Virtual Surround)
 39

U

Usable discs 6

V

VIDEO CD 5, 20

Z

ZOOM 21, 48

