

SONY®

Digitaalinen valokuvatulostin

DPP-FP55

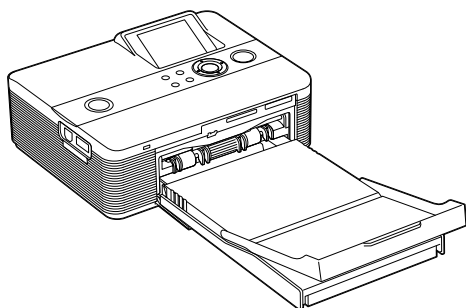

Käyttöohjeet

Ennen kuin alat tulostaa tällä tulostimella, lue tämä käsikirja huolella läpi ja säilytä sitä varmassa tallessa mahdollista tulevaa käyttöä varten.

**SUPER
COAT 2**

 **PictBridge**

Ennen käytön
aloittamista

Valmistelut

Perustulostus

Eri
tulostustoimintojen
käyttö

Tulostaminen
PictBridge-kamerasta

PC:stä tulostaminen

Vianetsintä

Lisätietoja

VAROITUS

Suojaa tulostin kosteudelta ja sateelta tulipalo- ja sähköiskuvaaran vähentämiseksi.

MUISTUTUS

Sony ei ole vastuussa tulostimen tai muistikortin käytöstä tai viasta mahdollisesti johtuvasta tallennetun materiaalin tahattomasta tai välillisestä katoamisesta tai vaurioitumisesta.

Huomautus



Tietyntaajuiset elektromagneettiset kentät saattavat vaikuttaa tämän digitaalisen valokuvatulostimen kuvaan.

Huomautus

Jos staattinen sähkö tai sähkömagneettiset kentät aiheuttavat datansiirron keskeytymisen, käynnistä sovellusohjelma tai irrota ja kytke uudelleen paikalleen kameran tietoliikennejohto (USB tai tms.).

ISOSSA-BRITANNIASSA ASUVIA ASIAKKAITA KOSKEVA HUOMAUTUS

Kameraan on asennettu turvallisuutta ja käyttömukavuutta silmällä pitäen standardin BS1363 mukainen, muotoon valettu verkkopistoke.

Mikäli pistokkeessa oleva sulake pitää vaihtaa, uuden sulakkeen on oltava samanarvoinen kuin laitteen mukana toimitettu ja ASTA-järjestön tai standardien BS1-1362 mukainen, (ts. merkitty merkillä  tai .

Jos laitteen mukana toimitetussa virtapistokkeessa on irrotettava sulakkeen suojakansi, älä unohda asettaa kantta takaisin paikalleen sulakkeen vaihdon jälkeen. Älä koskaan käytä virtajohtoa ilman suojakantta. Jos suojakansi katoaa, ota yhteys lähimpään Sonya myyvään liikkeeseen.

Euroopassa asuvat asiakkaat

Tämä laite on testattu ja sen on todettu noudattavan EMC-direktiivissä asetettuja, 3:a metriä lyhyempien liitäntäjohtojen käyttöä koskevia rajoja.

Vanhojen sähkö- ja elektroniikkalaitteiden hävittäminen (Sovellettavissa Euroopan unionissa ja muissa Euroopan maissa, joissa on erilliset keräysjärjestelmät)

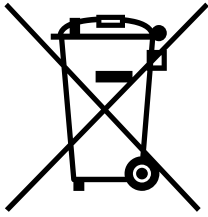

Tämä tuotteessa tai sen pakkauksessa oleva symboli ilmoittaa, ettei tätä tuotetta saa käsitellä talousjätteenä. Se tulee sen sijaan jättää sopivaan sähkö- ja elektroniikkalaitteiden kierrätyspisteeseen. Takaamalla, että tämä tuote hävitetään oikealla tavalla, autat estämään sen aiheuttamat mahdolliset kielteiset vaikutukset ympäristölle

ja ihmisten terveydelle, mikä voisi muussa tapauksessa olla seurauksena tämän tuotteen epäasianmukaisesta hävitystavasta. Eri materiaalien kierrätys auttaa luonnon raaka-aineiden säästämiseksi. Lisätietoja tämän tuotteen kierrätyksestä saat asuinkuntasi virkamiehiltä, paikallisista jätehuoltoliikkeistä tai liikkeestä, josta ostit tämän tuotteen.

CD-levyjien, tv-ohjelmien tai tekijänoikeuslain kattamien materiaalien, kuten kuvien tai muiden julkaisujen tai materiaalien kopioiminen, editointi tai tulostaminen on – omia tallenteita tai luomuksia lukuun ottamatta – rajoitettu ainoastaan yksityiseen tai kotona suoritettavaan käyttöön. Ellet ole saanut kopiointioikeuksia tai -lupaa kopioitavan materiaalin tekijänoikeuksien omistajilta, saattaa yllä mainittujen materiaalien käyttö edellä mainittua poikkeusta lukuun ottamatta loukata tekijänoikeuslain säädöksiä, ja antaa tekijänoikeuksien omistajille mahdollisuuden esittää vahingonkorvausvaatimuksia.

Käyttäessäsi valmiita kuvia tällä tulostimella varo erityisesti loukkaamasta tekijänoikeuslainsuojalain säädöksiä. Kaikki toisten ihmisten kuvien luvaton käyttö tai muuntelu saattaa myös loukata heidän oikeuksiaan.

Tiettyjen esittelyiden, esitysten tai näyttelyiden valokuvaaminen saattaa olla kiellettyä.

Suosituksia kuvatietojen varmistamisesta

Tulostimen tahattomasta käytöstä tai toimintahäiriöstä johtuvan datan mahdollisen katoamisvaaran välttämiseksi on suositeltavaa tehdä tiedoista varmuuskopio.

Tietoja

MYYJÄ EI OLE MISSÄÄN TAPAUKSESSA VASTUUSSA MINKÄÄNLAISISTA VIALLISTESTA TUOTTEESTA TAI TUOTTEEN KÄYTTÖÄ JOHTUVISTA SUORISTA, EPÄSUORISTA TAI VÄLILLISISTÄ VAHINGOISTA, MENETYKSISTÄ TAI KUSTANNUKSISTA.

Huomautuksia nestekidenäytöstä

- Nestekide- tai muun näytön valoainemenetelmän tai -profiilien välisten erojen vuoksi näytöllä näkyvä kuva ei vastaa kuvanlaadultaan eikä väreiltään täysin tulostettua kuvaa. Pidä näytöllä näkyvää kuvaa ainoastaan viitteenä.
- Älä paina nestekidenäyttöä. Nestekidenäyttöön saattaa tulla värvirheitä, jotka saattavat aiheuttaa toimintahäiriöitä.
- Nestekidenäytön altistaminen suoralle auringonpaisteelle pitemmäksi aikaa saattaa aiheuttaa toimintahäiriöitä.
- Nestekidenäyttö on valmistettu alan uusinta huipputekniikkaa hyväksi käyttäen, ja vähintään 99,99 % sen kuvapistleistä myötävaikuttaa kameras tehokkaaseen käyttöön. Nestekidenäytöllä saattaa kuitenkin koko ajan näkyä pieniä mustia ja/ tai kirkkaita (valkoisia, punaisia, sinisiä tai vihreitä) pisteitä. Nämä pisteet syntyvät aina valmistusprosessissa eivätkä näy millään tavalla kuvatussa kuvassa.
- Kuvissa saattaa näkyä jälkikuvia nestekidenäytöllä kylmällä ilmalla kuvattaessa. Tämä ei ole toimintahäiriö.

Tavaramerkeistä ja tekijänoikeuksista

- Cyber-shot on Sony Corporationin tavaramerkki.
- "Memory Stick", "☺", "Memory Stick PRO", **MEMORY STICK PRO**, "Memory Stick Duo", **MEMORY STICK DUO**, "Memory Stick PRO Duo", "MagicGate" ja **MAGIC GATE** ovat Sony Corporationin tavaramerkkejä.
- VAIO on Sony Corporationin tavaramerkki.
- Microsoft ja Windows® ja DirectX ovat Microsoft Corporationin rekisteröityjä tavaramerkkejä tai tavaramerkkejä Yhdysvalloissa ja muissa maissa.
- IBM ja PC/AT ovat International Business Machines Corporationin rekisteröityjä tavaramerkkejä.
- Intel, MMX and Pentium ovat Intel Corporationin rekisteröityjä tavaramerkkejä tai tavaramerkkejä.
- True type -fonttilajien rasterointiprosessi perustuu FreeType Team -ohjelmaan.
- Tämä ohjelmisto perustuu osittain itsenäisen JPEG Groupin työhön.
- Libtiff Copyright © 1988–1997 Sam Leffler Copyright © 1991–1997 Silicon Graphics, Inc. Lupa tämän ohjelmiston ja sen asiakirjojen käyttöön, kopiointiin, muuntamiseen, jakeluun ja myyntiin mistä tahansa syystä myönnetään täten maksutta.
- Zlib
© 1995- 2002 Jean-loup Gailly and Mark Adler
- Kaikki muut yritykset ja tuotenimet, jotka tässä käyttöohjeessa mainitaan, voivat olla niiden haltijoiden tavaramerkkejä tai rekisteröityjä tavaramerkkejä. Tämän lisäksi merkkejä "TM" ja "®" ei mainita joka kerta erikseen tässä käsikirjassa.

Huomautus käyttäjille

Ohjelma © 2006 Sony Corporation -asiakirjat
©2006 Sony Corporation

Kaikki oikeudet pidätetään. Tätä käsikirjaa tai siinä kuvattua ohjelmistoa ei saa edes osittain tuottaa uudelleen, muuntaa tai pakata mihinkään koneella luettavaan muotoon ilman Sony Corporationilta ennakoon saatua kirjallista lupaa.

SONY EI OLE MISSÄÄN TAPAUKSESSA VASTUUSSA MISTÄÄN OIKEUDEN LOUKKAUKSEEN, SOPIMUKSEEN TAI MIHINKÄÄN MUUHUN TÄMÄN KÄSIKIRJAN, OHJELMISTON TAI MUIDEN NIISSÄ OLEVIEN TIETOJEN TAI NIIDEN KÄYTÖN AIHEUTTAMAAN TAI SIIHEN LIITTYVÄÄN ASIAAN PERUSTUVISTA SATUNNAISISTA, SEURAUKSELLISISTA TAI ERITYISISTÄ VAHINGOISTA.

CD-ROM-levyn sisältävän kirjekuoren sinetin rikkomalla hyväksyt kaikki tämän sopimuksen ehdot ja vaatimukset. Ellet hyväksy näitä ehtoja tai vaatimuksia, palauta välittömästi tämä kirjekuori avaamattomana muun pakkaukseen sisällön kanssa siihen liikkeeseen, josta ne sait.

Sony Corporation varaa itselleen oikeuden tehdä haluamiaan muutoksia tähän käsikirjaan tai siinä oleviin tietoihin milloin tahansa ja ilman ennakoilmoitusta.

Myös erillinen käyttäjälisenssisopimus saattaa säädellä tässä käsikirjassa kuvattua ohjelmistoa.

Mitään näytedataa, kuten tämän ohjelmiston mukana toimitettuja näytekuvia, ei saa muokata tai kopioida muuten kuin henkilökohtaista käyttöä varten. Tämän ohjelmiston kaikkinaiset luvaton kopiointi on kielletty tekijänoikeuslain mukaisesti. Pidä mielessä, että toisten käyttäjien kuvien tai tekijänoikeuslain kattamien töiden luvaton kopiointi tai editointi loukkaa niiden tekijänoikeuden haltijoiden oikeuksia.

Sisällysluettelo

Ennen käytön aloittamista

Mitä tällä tulostimella voi tehdä?	6
Osien sijainti	8

Valmistelut

1 Tuotepakkauksen sisällön tarkistaminen	10
2 Tulostuspakkauksen valmistelu	11
Tulostuspaperin koko	11
Valinnaiset tulostuspakkaukset	11
3 Tulostuskasetin asettaminen paikalleen	12
4 Tulostuspaperin asettaminen paperikasettiin	13
5 Verkkovirtaan kytkeminen	16
Muistikortin paikalleen asettaminen	17
Memory Stick -muistikortin asettaminen tulostimeen	17
SD-kortin asettaminen tulostimeen	18

Kameran tai muun ulkoisen laitteen kytkeminen tulostimeen	18
-----------------------------------------------------------------	----

Perustulostus

Valittujen kuvien tulostaminen	20
Yhden kuvan tulostaminen	20
Useiden kuvien tulostaminen	22
Nestekidenäytön avulla	24
Esikatselukuva	24
Kuvaluettelo	25

Eri tulostustapojen käyttö

Kuvan editointi	26
Edit-valikon esiin ottaminen	26
Kuvakoon muuttaminen	27
Kuvan siirtäminen	27
Kuvan kierrättäminen	27
Kuvan säätäminen	28
Erikoissuotimen lisääminen kuvaan	28
Punasilmäisyyden vähentäminen	29
Kuvan tulostaminen ja tallentaminen	30

Jaettujen kuva-arkkien ja kalenterin

tekeminen (Creative Print)	31
Creative Print -valikon näyttäminen	31
Jaettujen kuva-arkkien tekeminen	32
Kalenterin laatiminen	34

Tulostamisen helpottaminen

(Index/DPOF/All)	35
------------------------	----

Diaesityksen katseleminen	37
---------------------------------	----

Kuvan hakeminen	38
-----------------------	----

Kuvien poistaminen	39
Valittujen kuvien poistaminen	40
Memory Stick -muistikortin alustaminen ..	40

Tulostusasetusten muuttaminen

(Set Up)	41
----------------	----

Tulostimen asetusten muuttaminen

(Option)	44
----------------	----

Tulostaminen PictBridge-kamerasta

Kuvien tulostaminen digitaalikameran avulla	46
---------------------------------------------------	----

Tulostaminen PC:n avulla

Ohjelmiston asennus	47
Järjestelmävaatimukset	47
Tulostinajurin asentaminen	48
Picture Motion Browser -ohjelman asentaminen	51
Kuvien tulostaminen Picture Motion Browser -ohjelman avulla	53
Tulostaminen muilla sovellusohjelmilla	60

Vianetsintä

Vian syntyessä	62
Vikailmoituksen esiin tullessa	77
Jos paperi juuttuu	80
Tulostimen sisäosien puhdistaminen	80

Lisätietoja

Yleisiä käyttöohjeita	82
Memory Stick -muistikortteja koskeva huomautus	83
Memory Stick -muistikortista	83
SD-kortista	86
Tekniset tiedot	87
Tulostusalue	89
Sanasto	90
Hakemisto	91

Mitä tällä tulostimella voi tehdä?

Voit tulostaa kuvia muistikortilta tai ulkoisesta laitteesta

→ sivut. 20–25 Memory Stick- (Memory Stick Duo) tai SD-kortti

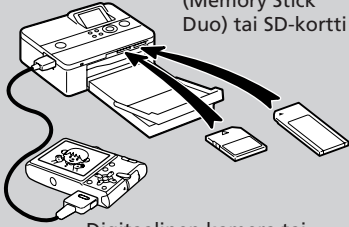

Digitaalinen kamera tai ulkoinen laite

Voit tulostaa PictBridge-yhteensopivasta kamerasta

→ sivu. 46

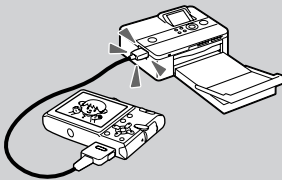

Voit tulostaa PC:n avulla

→ sivut. 47–61



Voit tulostaa käyttämällä tulostimen nestekiden äyhtöä.



Voit valita ja tulostaa kuvan

→ sivu 20



Yhden kuvan perustulostus

Voit käyttää eri tulostustoimintoja

→ sivut 26–36 ja tulostaa



suurennettuja, pienennettyjä, siirrettyjä, kierrätettyjä kuvia (→ sivu 27)



Easy Printing -toiminto (Index/DPOF/All) (→ page 35)



Kuva-arkin tulostus (→ sivu 32)



Kalenterin tulostus (→ sivu 34) Jaetun

Voit katsella diaesityksiä. (→ s. 37)

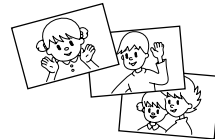

Voit hakea kuvia tai poistaa niitä. (→ s. 39)

Voit muuttaa tulostus- ja tulostinasetuksia.

→ sivut 41, 44

Mukavat tulostustoiminnot

- Helppotajuinen, 2.0-tyypin TFT-nestekidenäyttö mahdollistaa kuvien esikatselun, editoinnin, käsittelyn, tallennuksen ja tulostamisen helpolla tavalla. Tämän lisäksi opastetiedotteet opastavat oikeisiin käyttötapoihin.
- Huippunopea CPU lyhentää huomattavasti kuvan näyttämiseen ja tulostamiseen vaadittavaa aikaa.
- 20 arkin paperikasettia käyttämällä pystyt tulostamaan aina 20 arkkiä kerralla. (➔s. 14)

Monipuolinen tulostus

- Voit valita reunalliset tai reunattomat tulosteet (➔sivu 42)
- Voit katsella muistikortilla tai ulkoisessa laitteessa olevia kuvia diaesityksenä. (➔sivu 37)
- Toimitettu sovellusohjelma mahdollistaa kuvien tulostamisen vaivattomasti PC:ltä. (➔sivu 47) 
- Voit tulostaa kuvan helposti PictBridge-yhteensopivasta digikamerasta. (➔sivu 46)
- Voit tulostaa kuvan helposti kamerastasi tai ulkoiselta massamuistilaitteelta*. (➔sivu 18)
(* Toistotoiminnot eivät kuitenkaan välttämättä toimi kaikilta massamuistilaitteilta.)

Erinomaiset kuvanlaatutoiminnot mahdollistavat fotorealistisen tulostuksen

- Ammattitasoinen, huippuluokan suorituskyvyllä varustettu tulostusjärjestelmä tuottaa fotorealistisia tulosteita.
- Super Coat 2 -toiminto mahdollistaa tulosteen pitkän käyttöiän ja kosteutta sekä sormenjälkiä hylkivän pinnan.
- Auto Fine Print 3 analysoi kuvan ja korjaa laadun parhaaksi mahdolliseksi. (➔s. 42) 
- Exif 2.21 (Exif Print) -toiminto käyttää hyväksi Exif 2.21-yhteensopivalla kameralla kuvatiedostoon kuvausolosuhteista tallennettuja tietoja kuvan säätämiseksi ja tulostamiseksi paremmalla kuvanlaadulla. (➔s. 42)
- Punasilmäisyyden vähentäminen, kirkkauden ja värisävyn säätötoiminnot sekä muut korjaukset, mahdollistavat korkealaatuisen tulostuksen. (➔s. 29)

Osien sijainti

Yksityiskohtaisia tietoja on suluissa olevilla sivuilla.

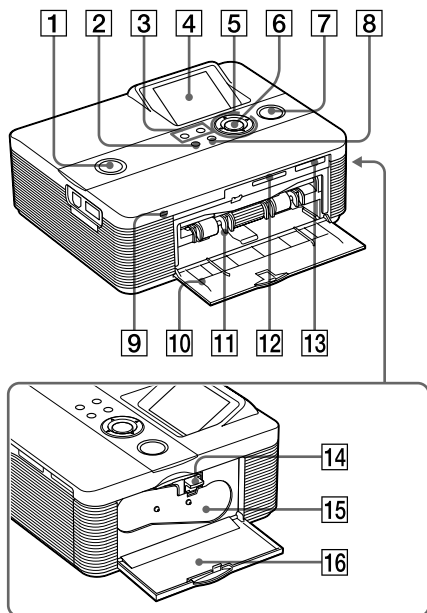

Tulostimen etupaneeli

- 1 (virta/valmiustila) kytkin/ilmaisin (sivut 16, 20)
- 2 MENU-painike
- 3 (pienennys)/ (suurennus) -painikkeet (sivu 24)
- 4 Nestekidenäyttö (sivu 24)
- 5 Suuntapainikkeet (///)
- 6 ENTER -painike
- 7 PRINT -painike/ilmaisin (sivu 21)
- 8 CANCEL-painike
- 9 Access-ilmaisin (sivut 17, 18)
- 10 Paperikasetin kansi (sivu 15)
- 11 Paperikasettitila (sivu 15)
- 12 SD CARD -tila (sivu 18)
- 13 MEMORY STICK PRO STD/ DUO -tila (sivu 17)

Tulostimen oikea sivupaneeli

- 14 Tulostuskasetin poistovipu (sivu 12)
- 15 Tulostuskasetti (sivut 12, 13)
- 16 Tulostuskasettitila (sivut 12, 13)

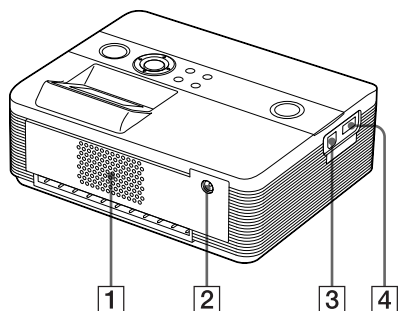

Tulostimen takapaneeli

- 1 Tuuletusaukot
- 2 DC IN 24V -liitäntä (sivu 16)
Kytke toimitettu verkkolaite tähän liitäntään.

Tulostimen vasen sivupaneeli

- 3 USB-liitäntä (s. 49)
Tulostinta PC-tilassa käytettäessä kytke PC tähän liitäntään.
- 4 PictBridge-liitäntä (sivut 19, 46)

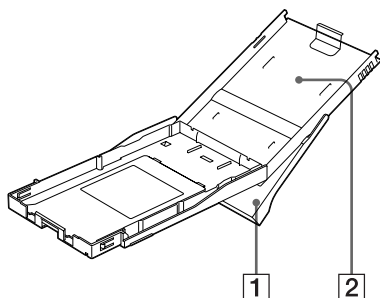

Paperikasetti

- 1 Paperinpoistokansi (sivut 13, 14)
- 2 Paperikasetin kansi (sivut 13, 14)

1 Tuotepakkauksen sisällön tarkistaminen

Tarkista, että seuraavat lisävarusteet on toimitettu tulostimesi mukana.

Paperikasetti (1)

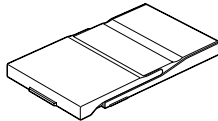

Verkkolaite (AC S2425) (1)

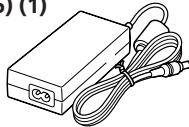

Virtajohto* (1)

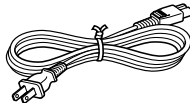

* Kuvassa näkyvä virtajohto on tarkoitettu vain 120 voltin jännitteen käyttöön. Virtajohdon virtapistoke ja tekniset ominaisuudet riippuvat tulostimen ostomaasta.

Puhdistuskasetti (1)

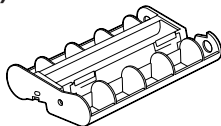

CD-ROM (1)

- Sony DPP-FP55 Printer Driver Software for Windows® XP Professional/Windows® XP Home Edition/Windows® 2000 Professional/Windows® Millennium Edition
- Picture Motion Browser Ver.1.1

- Näytepakkaus väritulostukseen (1)
 - Käyttöohjeet (tämä kirjanen, 1)
 - Käytön pikaopas (1)
 - Takuu (1)*
 - Sonyn loppukäyttäjän ohjelmistolisenssisopimus (1)
- * Takuuta ei myönnetä tietyillä alueilla.

2 Tulostuspakkauksen valmistelu

Kuvan tulostamiseksi tarvitaan tulostinta varten suunniteltu tulostuspakkaus. Väritulostuksen näytekopaus sisältää 10 arkin pakkauksen postikorttikoon tulostuspapera ja 10 tulosteen tulostuskasetin.



Tulostuspaperin koko

Postikorttikoon tulostuspaperin koko on seuraava:

- Postikorttikoko (4 x 6")
(101,6 x 152,4 mm)
(suurin mahdollinen reunukseton tulostuskoko)

Valinnaiset tulostuspakkaukset

Voit käyttää tulostimessa seuraavia valinnaisia tulostuspakkauksia.

Postikorttikoon tulostuspakkaus SVM-F40P

- 40 arkkia 4 x 6":n tulostuspapera (20 arkin pakkaus x 2)
- 40 tulosteen tulostuskasetti

SVM-F80P

- 80 arkkia 4 x 6":n tulostuspapera (20 arkin pakkaus x 4)
- 2 kpl 40 tulosteen tulostuskasettia

SVM-F120P

- 120 arkkia 4 x 6":n tulostuspapera (20 arkin pakkaus x 6)
- 3 kpl 40 tulosteen tulostuskasettia

Kaikkia malleja ei välttämättä ole saatavana kaikissa maissa.

Tulostuspakkauksia koskevia huomautuksia

- Käytä ainoastaan tätä tulostinta varten suunniteltuja tulostuspakkauksia. Jos käytät erityyppisiä tulostuspakkauksia, tulostus ei välttämättä onnistu tai siinä voi olla häiriöitä.
- Merkintää vailla oleva pinta on tulostuspuoli. Tulostuslaatu voi olla heikompi, mikäli tulostuspinnassa on pölyä tai sormenjälkiä. Vältä koskettamista tulostuspintaan.
- Älä taita papera tai revi sitä irti lävistysten kohdalta ennen tulostamista.
- Älä tulosta käytetyille tulostuspapereille tai yritä kiertää tulostuskasetin nauhaa taaksepäin. Jos teet niin, tuloksena voi olla tulostimen vahingoittuminen.
- Älä avaa tulostuskasettia.
- Älä vedä tulostusnauhaa ulos tulostuskasetista.

Tulostuspakkausten säilyttämistä koskeva huomautus (laatuolosuhteet)

- Jos aiot asettaa osittain käytetyn tulostuskasetin ja tulostuspapereita pitempiaikaiseen säilytykseen, aseta ne alkuperäispakkaukseen tai vastaavaan.
- Vältä tulostuspakkausten säilyttämistä paikoissa, jossa ne joutuvat alttiiksi korkeille lämpötiloille, suurelle kosteudelle, liialliselle pölylle tai suoralle auringonpaisteelle.
- Käytä tulostuspaikkaus kahden vuoden sisällä sen valmistuksesta.

Tulosteiden säilyttämistä koskeva huomautus

Älä kiinnitä sellofaaniteippiä tai muovisia erottimia tulosteisiin. Vältä myös tulosteiden jättämistä muovisten pöytäalustojen alle.

3 Tulostuskasetin asettaminen paikalleen

- 1 Vedä auki tulostuskasettitilan kansi.

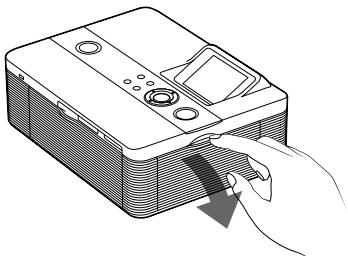

- 2 Paina tulostuskasettia nuolen suuntaisesti, kunnes se napsahtaa paikalleen.

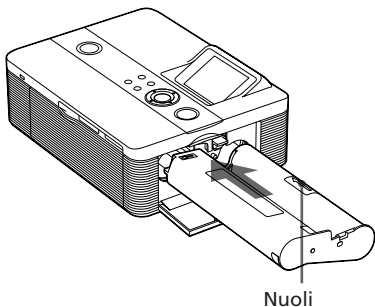

- 3 Sulje kasettitilan kansi.

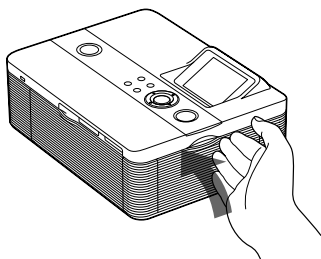

Tulostuskasetin pois ottaminen

Kun tulostuskasetti tyhjenee, tulostuskasettivian ilmaisin ilmestyy tulostimen nestekidenäyttöön.

Avaa kasettitilan kansi, työnnä poistovipu yläasentoon ja ota ulos käytetty tulostuskasetti.

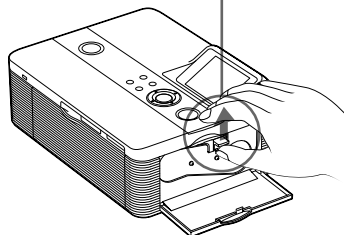
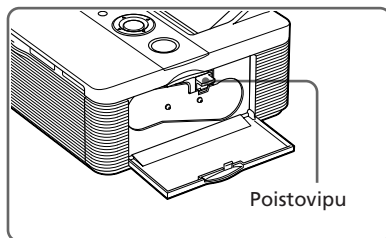

Huomautuksia

- Käytä samaan tulostuspakkaukseen tulostuspaperin kanssa kuuluvaa tulostuskasettia.
- Älä kosketa tulostuskasetin tulostusnauhaa tai säilytä tulostuskasettia pölyisessä paikassa. Jos tulostusnauhassa on sormenjälkiä tai pölyä, tulostusjälki saattaa huonontua.

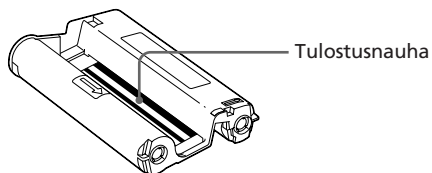

- Älä koskaan työnnä kättäsi tulostuskasettitilaan. Kasetti kuumentuu hyvin kuumaksi sitä käytettäessä, ja on erityisen kuuma pitkään jatkuneen tulostuksen jälkeen.

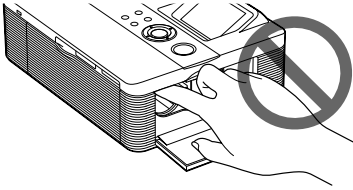

- Älä kierrä takaisin tulostusnauhaa tai käytä takaisin kierrettyä tulostuskasettia tulostamiseen. Tällöin tulostus ei onnistu kunnolla tai tulostimeen saattaa tulla vika.
- Ellei tulostuskasetti napsahda paikalleen, ota se ulos ja aseta se uudelleen paikalleen. Kiristä tulostusnauhaa nuolen suuntaan sen löysän kohdan poistamiseksi silloin kun tulostusnauha on liian löysällä kasetin paikalleen asettamisen onnistumiseksi.

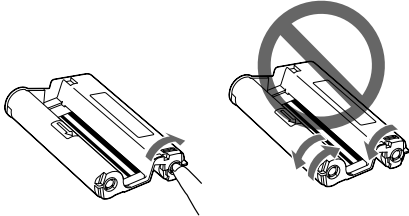

- Älä ota tulostuskasettia pois tulostuksen aikana.

Tulostuskasetin säilyttämisestä

- Vältä tulostuspakkausten säilyttämistä paikoissa, jossa ne joutuvat alttiiksi korkeille lämpötiloille, suurelle kosteudelle, liialliselle pölylle tai suoralle auringonpaisteelle.
- Säilytä osittain käytettyä tulostuspapereita omassa alkuperäispakkauksessaan.

4 Tulostuspaperin asettaminen paperikasettiin

- 1 Avaa paperin vastaanottotaso.

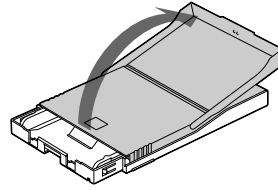

- 2 Siirrä paperikasetin kantta poispäin paperinsyöttösuunnasta (1) ja nosta se sen jälkeen auki (2).

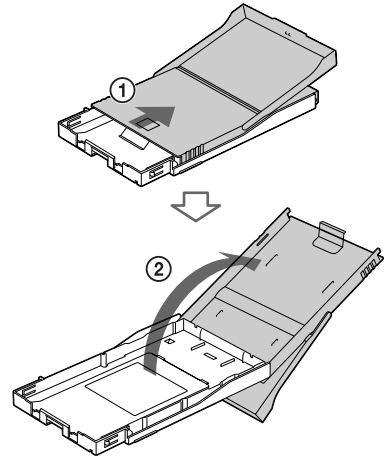

- 3** Aseta tulostuspaperi paperikasettiin. Voit asettaa siihen aina 20 tulostuspaperiarkkia.

Ilmaa tulostuspaperipino. Aseta sen jälkeen tulostuspaperi paikalleen sen tulostuspinta (ilman merkintöjä) ylöspäin.

Aseta suoja-arkki paikalleen paperien kanssa.

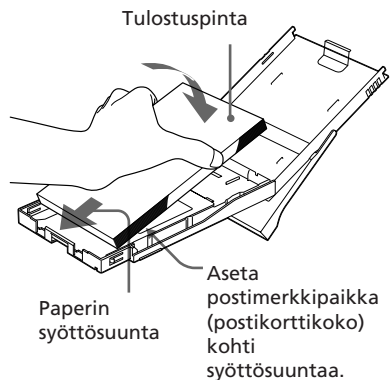

Postikorttikoon paperin asettamiseksi paikalleen aseta postimerkin osoitin paperin syöttösuunnan mukaiseksi.

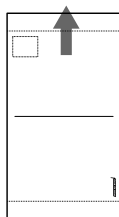

- 4** Ota suoja-arkki pois.

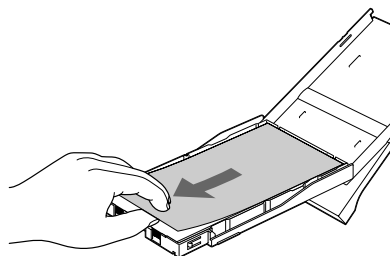

- 5** Sulje paperikasetin kansi (①) ja siirrä sitä paperinsyötön suuntaan (②). Pidä paperin vastaanottotilan kansi avoimena.

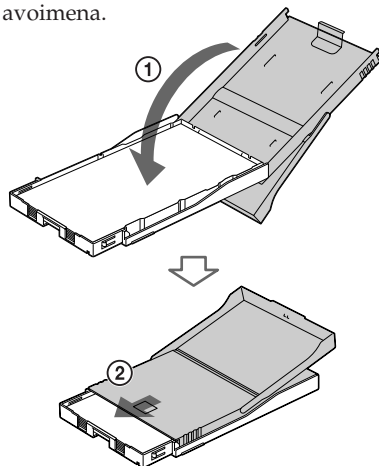

Huomautus

Älä kosketa tulostuspintaa. Jos tulostuspinnalla on sormenjälkiä tai pölyä, tulostusjälki saattaa huonontua.

6 Avaa vetämällä tulostimen paperikasettitilan kansi.

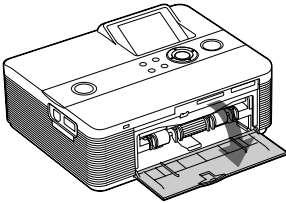

7 Aseta paperikasetti tulostimeen. Paina paperipinoa suoraan paikalleen, kunnes se on kohdallaan.

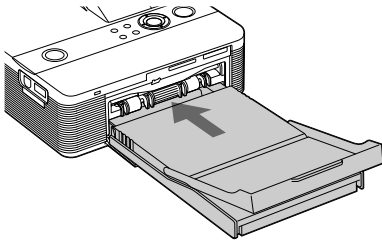

Huomautus

Tarkista, että paperikasetti ei ole vinossa. Jos se tulee vinoon, tulostus ei onnistu kunnolla.

Jos paperi loppuu tulostuksen aikana, paperivian ilmaisin ilmestyy tulostimen nestekidenäytölle. Ota paperikasetti ulos ja lisää siihen tulostuspaperia.

Huomautuksia

- Älä ota paperikasettia pois kesken tulostusta.
- Paperitukosten ja tulostimen toimintahäiriöiden välttämiseksi noudata seuraavia ohjeita ennen tulostuksen aloittamista:
 - Älä kirjoita kynällä tai kirjoituskoneella tulostuspaperille ennen tulostusta. Käytä mustekynää paperille kirjoittamiseen tulostuksen jälkeen. Et pysty tulostamaan tulostuspaperille esim. muistesuihkukirjoittimilla (ink-jet).
 - Älä kiinnitä tarroja tai postimerkkejä tulostuspaperiin.
 - Älä pitele kiinni tulostuspaperista tai taivuttele sitä.
 - Tulostuspaperimäärä ei saa ylittää 20:tä arkkia.
 - Älä tulosta käytetylle tulostuspaperille. Kuvan tulostaminen kaksi kertaa samalle paperille ei tee tulostetusta kuvasta paksumpaa.
 - Käytä ainoastaan tähän tulostimeen tarkoitettua tulostuspaperia.
 - Älä käytä tulostuspaperia, jonka tulostin on syöttänyt ulos tulostamatta sille.

Tulostuspaperin säilyttämistä koskevia

- Vältä tulostettujen sivujen säilyttämistä pitemmän ajan tulostuspuolet toisiaan tai vinyylidikloridia tai pehmenintä sisältäviä kumi- tai muovivalmisteita vasten; niiden värit voivat tällöin muuttua tai tulostettu kuva saattaa huonontua.
- Vältä tulostuspaperin säilyttämistä paikoissa, jotka ovat hyvin kuumia tai kylmiä tai kosteita, liian pölyisiä tai alttiina suoralle auringonvalolle.
- Säilyttäessäsi osittain käytettyä tulostuspaperia säilytä sitä alkuperäispakkauksessaan.

5 Verkkovirtaan kytkeminen

- 1 Kytke virtajohdon toinen pää toimitettuun verkkolaitteeseen.
- 2 Aseta virtajohdon toinen pää lähellä olevaan pistorasiaan.
- 3 Verkkolaitteen virtapistoke tulostimen DC IN 24V -liitäntään.
⏻ (virta/valmiustila) -ilmaisimeen syttyy punainen valo.

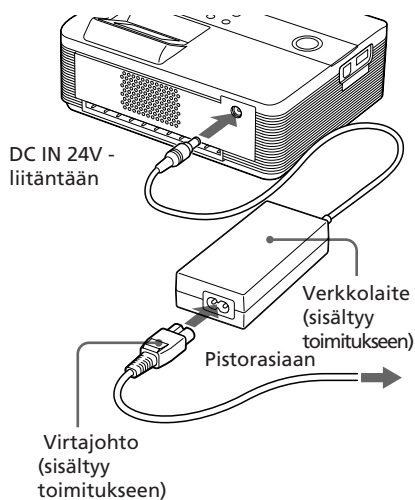

Huomautuksia

- Kytke verkkolaite helposti käytävissä ja lähellä olevaan pistorasiaan. Jos jokin menee pieleen verkkolaitetta käytettäessä, katkaise virta välittömästi vetämällä pistoke irti pistorasiasta.
- Kun et enää käytä verkkolaitetta, irrota se tulostimen DC IN 24V -liitännästä.
- Tulostin ei ole irti verkkovirrasta, vaikka siitä olisikin kytketty virta päältä, ellei sen virtajohtoa irroteta pistorasiasta.
- Tulostettaessa tulostuspaperin etureuna tulee muutaman kerran esiin tulostusaukosta. Älä aseta verkkolaitetta tai -johtoa tulostusaukon eteen.
- Käytä tulostimen mukana toimitettua verkkolaitetta. Älä käytä muita verkkolaitteita, koska ne voivat aiheuttaa toimintavikoja.
- Jos verkkolaitteen johto irrotetaan tai vioittuu, keskeytä sen käyttö välittömästi, koska seurauksena on vaaratilanne.
- Älä oikosulje verkkolaitteen tasavirtapistoketta metalliesineellä. Tämä saattaa aiheuttaa toimintahäiriöitä.
- Älä aseta verkkolaitetta ahtaisiin paikkoihin, kuten tulostimen ja seinän väliin.

Muistikortin asettaminen tulostimeen

Memory Stick- (tai Memory Stick Duo) tai SD-kortille tallennetun kuvan toistamiseksi aseta kortti vastaavaan korttitilaan.

Mikäli useampiin korttitiloihin on asetettu kortteja, ensimmäiseksi asetetulla kortilla on etusija. Kun kytket virran tulostimeen, johon on asetettu useampia kortteja, tulostin tunnistaa ne järjestyksessä "Memory Stick" (tai "Memory Stick Duo") ja SD-kortti.

Tietoja erilaisista tämän tulostimen kanssa käyttökelpoisista muistikorteista on s. 83–86.

Muistikortin käytöstä

- Älä yritä asettaa muistikorttia korttitilaan tai ottaa sitä pois sieltä väkisin. Seurauksena voi olla muistikortin tai tulostimen vaurioituminen.
- Älä ota muistikorttia pois korttivalon vilkkuessa; muistikortti tai tulostin saattaa vahingoittua.
- Datan häviämisen välttämiseksi tee varmuuskopio muistikortin sisällöstä. Datan tuhoutumista tai katoamista ei korvata.
- Tarkista muistikortti ja aseta se paikalleen oikeaan suuntaan. Jos painat muistikortin väkisin väärin päin korttitilaan, muistikortti ja/tai korttitila saattaa vahingoittua.
- Tarkista muistikortin tyyppi ja aseta se sitä varten tarkoitettuun muistikorttitilaan. Jos asetat se väärään korttitilaan, kortti saattaa vaurioitua, tai et pysty ottamaan sitä ulos korttitilasta.
- Ottaessasi kortin pois korttitilasta ota se vastaan molemmillasi käsilläsi estääksesi sitä ponnahtamasta ulos ja osumasta esim. silmiisi, koska seurauksena voi olla loukkaantuminen.

Memory Stick -muistikortin asettaminen tulostimeen

Aseta Memory Stick- tai Memory Stick Duo -muistikortti MEMORY STICK PRO STD/DUO -korttitilaan siten, että se napsahtaa paikalleen.

Koska tämä tulostin on varustettu Memory Stick/Memory Stick Duo -korttitilalla, ei Memory Stick Duo -sovitinta tarvita.

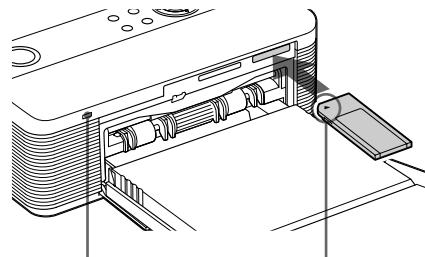

Käyttöilmaisin vilkkuu tulostimen lukiessa muistikorttia.

Aseta se paikalleen niin, että ◀-merkki on vasemmassa yläkulmassa.

Memory Stick -muistikortin ulos ottaminen

Paina Memory Stick -muistikorttia kevyesti sisäänpäin korttitilassa. Se ponnahtaa ulos tämän jälkeen, jolloin voit ottaa sen varovasti ulos.

SD-kortti

Aseta SD-kortti kunnolla SD CARD -korttitilaan.

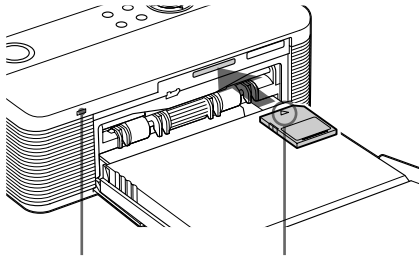

Korttivalon ilmaisin alkaa vilkkua tulostimen lukiessa muistikorttia.

Aseta se ◀ -merkin suuntaisesti.

Tämän tulostimen SD CARD -korttitilaan voi asettaa seuraavat mediat:

- SD-muistikortti
- MiniSD-kortti (miniSD-korttisovitin tarvitaan)
- MMC-vakiomuistikortti
- RS-MMC-kortti (MMC-sovitin tarvitaan)

SD-kortin pois ottaminen

Paina SD-korttia kevyesti sisäänpäin korttitilassa. Se ponnahtaa ulospäin tämän jälkeen, jolloin voit ottaa sen hitaasti ulos.

Huomautuksia

- Ottaessasi SD-kortin pois korttitilasta ota se vastaan molemmin käsillesi estääksesi sitä ponnahtamasta ulos ja osumasta esim. silmiisi, koska seurauksena voi olla loukkaantuminen.
- Jos käytät miniSD-korttia, käytä myös miniSD-korttisovitinta. Mikäli asetat miniSD-kortin tulostimen korttitilaan ilman sovitinta, et välttämättä pysty ottamaan sitä ulos.

Kameran tai muun ulkoisen laitteen kytkeminen

Jos haluat tulostaa kuvia kameralta tai joltakin muulta ulkoiselta laitteelta, kytke se tulostimeen. Voit kytkeä tulostimeen ulkoisen laitteen, joka tukee massamuistijärjestelmää. Sivulla 46 on lisäohjeita PictBridge-yhteensopivan digitaalisen kamerasuorittimen kytkemisestä tulostimeen.

Huomautus

Jos muistikortti asetetaan tulostimeen, tulostin ei pysty lukemaan tulostimen PictBridge-liitäntään kytketyn ulkoisen laitteen signaalia. Ota pois kortti.

- 1** Aseta digitaalinen kamerasi tai jokin muu ulkoinen valmiiksi tulostamaan massamuistiyhteensopivan tulostimen kanssa.

Ennen liitäntää tehtävät välttämättömät asetukset ja toiminnot vaihtelevat ulkoisen laitteen mukaisesti. Yksityiskohtaisia tietoja on käyttämäsi ulkoisen laitteen käyttöohjeissa. (Esimerkiksi Sony Cyber-shot digitaalista kameraa käytettäessä valitse "Normal"- tai "Mass Storage" -tila "USB Connect" -valikosta.)

- 2** Kytke kamera tai ulkoinen laite tulostimen PictBridge-liitäntään. Käytä digikameran tai ulkoisen laitteen mukana toimitettua USB-johtoa.

PictBridge-liitäntään (USB A-TYPE)

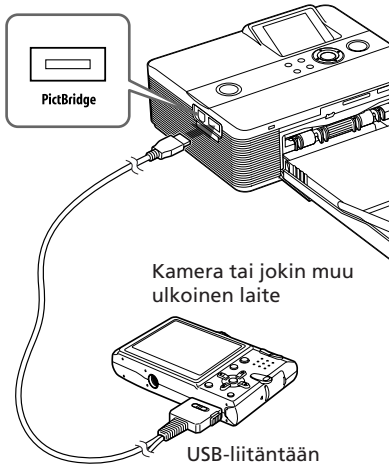

Huomautuksia

- Käytettävän USB-johdon tyyppi saattaa vaihdella eri digitaalikameroissa. Käytä USB-johdot, jossa on A-TYPE-liitin tulostimelle ja sopiva liitin digitaalikameralle.
- Emme voi taata liitännän toimimista kaikkien massamuistilaitteiden kanssa.
- Jos käytät kuluttajakäyttöön myytävää USB-yhteensopivaa liitäntäjohtoa, käytä sellaista jonka pituus on alle 3 m.
- Ulkoisen laitteen käyttövalon vilkkuessa älä koskaan katkaise virtaa tulostimesta tai ulkoisesta laitteesta tai irrota siitä USB-johdot. Muussa tapauksessa ulkoisen laitteen data saattaa vahingoittua. Emme ota vastuuta mistään vahingoista, jotka aiheutuvat datan menettämisestä tai vahingoittumisesta.

Valittujen kuvien tulostaminen

Tässä kappaleessa kuvataan muistikortin tai ulkoisen laitteen kuvien näyttäminen tulostimen nestekidenäytöllä ja valittujen kuvien tulostaminen.



Reunaton vakiotulostus

Ennen käytön aloittamista

Sinun on suoritettava kohdat **1**–**5** (s. 10–16) ja seuraavat toimenpiteet:

- “Mistikortin asettaminen tulostimeen” (s. 17) tai “Kameran tai jonkin muun ulkoisen laitteen kytkeminen tulostimeen” (s. 18)

Huomautus



Tulostettaessa tulostuspaperin etureuna tulee muutaman kerran esiin tulostusaukosta. Varmista, että tulostimen takana on riittävästi tilaa tulostuksen aikana.

Tulosignaalin valinta tulostimella

Tulostinta ei ole varustettu tulosignaalin valintakytkimellä. Kytkiessäsi muistikortin tai ulkoisen laitteen tulostimeen, kytketyn median kuvat näytetään siinä automaattisesti. Jos useita kortteja asetetaan tulostimeen tai jos ulkoinen laite kytketään siihen, ensimmäiseksi asetetulla medialla on etusija. Kytkiessäsi tulostimen päälle silloin kun tulostimessa on useita kortteja tai kun ulkoinen laite on kytketty siihen, tulostin tunnistaa ne järjestyksessä “Memory Stick” (tai “Memory Stick Duo”), SD-kortti, PictBridge-liitäntään kytketty ulkoinen laite, USB-liitäntään kytketty PC.

Tarkista ennen tulostuksen aloittamista, että olet asettanut tulostimeen ainoastaan sellaisen kortin tai kytkenyt siihen sellaisen laitteen, joka sisältää tulostettavia kuvia. Median, jonka kuvia näytetään, nimi ilmestyy nestekidenäytön vasempaan yläkulmaan.

Kuvien tulostaminen

- 1** Paina  (päällä/valmiustila) -kytkintä. -kytkintä tulostimen päällekytkemiseksi. Tulostimen  (virta/valmiustila) -ilmaisimeen syttyy keltavihreä valo.

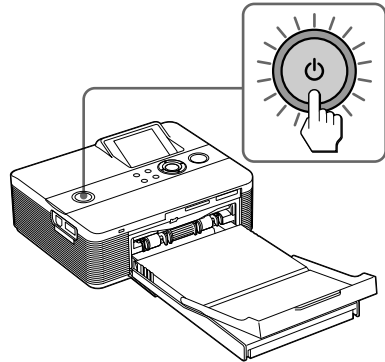

Nestekidenäytölle ilmestyy muistikortilla tai ulkoisessa laitteessa oleva kuva.



- 2** Paina $\triangleleft/\triangleright/\triangle/\nabla$ -painiketta niin monta kertaa kuin tarvitaan saadaksesi esiin tulostettavan kuvan. Kuvat näytetään kuvaluettelossa.

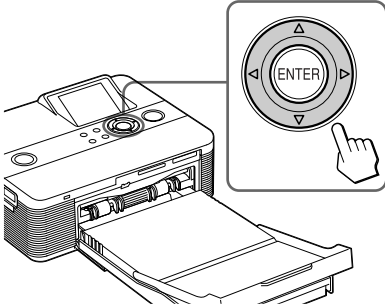

Useiden kopioiden tulostaminen

- 1** Paina ENTER-painiketta tulostemäärän esiin saamiseksi.
- 2** Paina \triangle/∇ -painiketta tulostemäärän lisäämiseksi tai vähentämiseksi.
- 3** Vahvasta määrä ENTER-painikkeella.

Kuvaluettelossa olevien kuvien valitseminen

Paina Q (pienennys) -painiketta niin monta kertaa kuin tarvitaan. Yhden kuvan esikatselunäyttö vaihtuu kuvaluettelonäytöksi. Paina $\triangleleft/\triangleright/\triangle/\nabla$ -painiketta siirtääksesi punaiset kehukset (kohdistin) tulostettavaan kuvaan.

- 3** Paina PRINT

Valitun kuvan tulostus käynnistyy. Kuvan tulostuksen aikana PRINT-ilmaisain vilkkuu ja tulostuksen edistyminen näytetään nestekidenäytöllä.

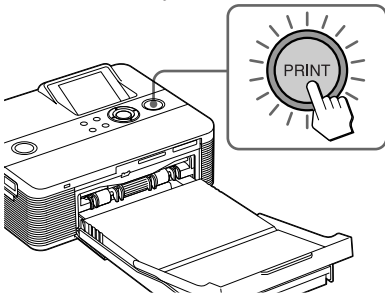

Tulostimen ollessa valmis tulostamaan, PRINT-ilmaisain palaa sinivihreänä. (Eli se pala, tarkista, onko tulostuspaperi ja -kasetti asetettu oikein paikalleen.)

- 4** Kun tulostus on suoritettu valmiiksi ja tulostuspaperi tulee automaattisesti ulos, ota tulostettu paperi pois paperikasetista.

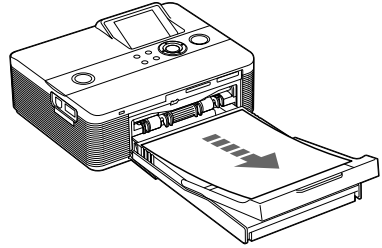

Huomautuksia tulostamisesta

- Korttivalon vilkkuessa tai näkyessä nestekidenäytöltä älä ota pois muistikorttia korttitilasta tai aseta sitä siihen tai kytke ulkoista laitetta tulostimeen.
- Älä koskaan siirrä tai kytke tulostinta päältä sen tulostaessa; tulostuskasetti tai paperi voi tällöin juuttua paikalleen. Virran katkaistessasi pidä paperikasetti paikallaan, ja kytke virta päälle. Mikäli tulostuspaperi juuttuu tulostimeen, ota se pois ja käynnistä tulostus uudelleen kohdasta 1.
- Tulostettaessa tulostuspaperin etureuna tulee muutaman kerran esiin tulostusaukosta. Älä kosketa paperia tai vedä sitä ulos. Odota, että tulostuspaperi tulee kokonaan ulos tulostuksen päätyttyä.
- Varmista, että tulostimen takana on riittävästi tilaa tulostuksen aikana.

Usean kuvan tulostaminen

Tässä osassa kuvataan, kuinka useita kuvia valitaan kerralla ja kuinka kunkin tulostemäärä asetetaan sekä miten ne tulostetaan ne yhdellä kertaa.

1 Paina 1 (virta/valmiustila) -kytkintä tulostimen päällekytkemiseksi.

Tulostimen ⏻ (virta/valmiustila) -ilmaisimeen syttyy keltavihreä valo. Nestekidenäytölle ilmestyy muistikortilla tai ulkoisessa laitteessa oleva kuva.

2 Paina Ⓚ (pienennä) -painiketta kuvaluettelon esiin saamiseksi.

Yhden kuvan esikatseluikkuna vaihtuu kuvaluettelonäytöksi. Punainen kehys näyttää kohdistimen sijainnin.

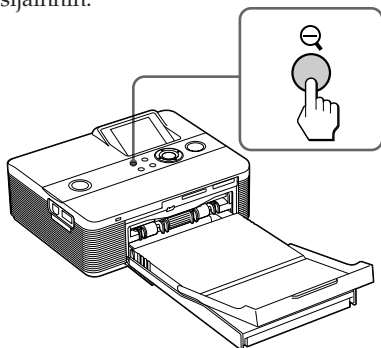

Punainen kehys (kohdistin)



Toisen sivun esiin saamiseksi

- Seuraavan sivun näyttämiseksi siirrä punainen kehys kuvaluettelon alariville ja paina \blacktriangledown -painiketta.
- Edellisen kuvan näyttämiseksi siirrä punainen kehys yläriville ja paina \blacktriangle -painiketta.

Yhden kuvan esikatseluikkunaan palaamiseksi

Siirrä punainen kehys haluttuun kuvaan ja paina Ⓚ (suurennä) -painiketta.

- ### 3
- Siirrä painikkeilla $\blacktriangleleft/\blacktriangleright/\blacktriangleup/\blacktriangledown$ keltainen kehys tulostettavaan kuvaan ja paina sen jälkeen ENTER-painiketta.

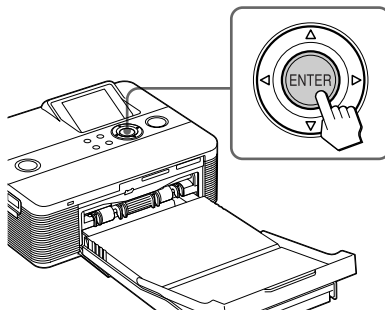

Tulostemäärän ilmaisimeksi tulee "1".

Tulostemäärän ilmaisim



4 Paina Δ/∇ -painiketta tulostemäärän asettamiseksi.

- Tulostemäärän lisäämiseksi yksi kerrallaan paina Δ -painiketta niin monta kertaa kuin tarvitaan.
- Tulostemäärän vähentämiseksi yksi kerrallaan paina ∇ -painiketta lyhyesti niin monta kertaa kuin tarvitaan.
- Tulostemäärän palauttamiseksi nollaksi välittömästi paina ∇ -painiketta vähintään 2 sekuntia.

Voit asettaa kuvan tulostemääräksi jopa 20 kopiota.

- Vielä toisen kuvan näyttämiseksi paina $\triangleleft/\triangleright$ -painiketta.
- Paina valinnan peruuttamiseksi CANCEL-painiketta.

5 Toista kohdat 3 ja 4 valitaksesi vielä muita kuvia sekä asettaaksesi niille jokaiselle erikseen oma kuvanlaatunsa.

Punainen kehys ilmestyy valittujen kuvien ympärille.

Valinnan peruuttamiseksi

- 1 Siirrä painikkeilla $\triangleleft/\triangleright/\Delta/\nabla$ punainen kehys kuvaluettelosta peruutettavaan kuvaan ja paina sen jälkeen ENTER-painiketta.
- 2 Paina ∇ -painiketta niin monta kertaa kuin tarvitaan, että kuvamääräksi tulee "0".
Kuvan valinta on nyt peruutettu.

6 Paina PRINT-painiketta.

Valittujen kuvien tulostus käynnistyy. Kuvan tulostuksen aikana PRINT-ilmaisin vilkkuu ja tulostuksen edistyminen näytetään nestekidenäytöllä.

Tulostuksen keskeyttämiseksi

Paina CANCEL-painiketta. Jos tulostat useita kopioita, parhaillaan tulostettavaa seuraava tuloste peruuntuu.

7 Kun tulostus on suoritettu valmiiksi ja tulostuspaperi tulee automaattisesti ulos, ota tulostettu paperi pois paperikasetista.

Vihje

Vaikka tulostuskasetin jäljellä oleva mustemäärä ei riittäisikään tulostettaviin kuviin, voit jatkaa tulostamista. Mikäli mustekasetti tyhjentyy kesken tulostuksen ja näytölle ilmestyy tätä koskeva viesti, seuraa annettuja ohjeita tulostuskasetin vaihtamiseksi (sivu 12).

Näyttöikkunan käyttö Nestekidenäyttö

Voit siirtyä esikatselukuvaan ja kuvaluettelonäyttöön tarkistaaksesi kuvan ennen sen tulostamisesta

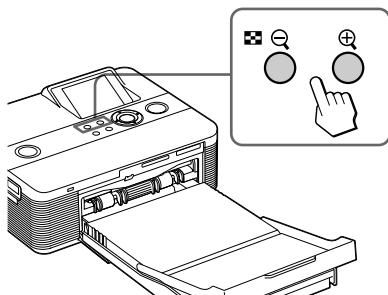

- Paina **Q** (pienennä) -painiketta niin monta kertaa kuin tarvitaan. Kuvaa pienennetään aina alkuperäiseen asteikkoon, minkä jälkeen kuva vaihtuu kuvaluettelon esikatselukuvaksi.
- Paina **Q** (suurenna) -painiketta niin monta kertaa kuin tarvitaan. Näyttö vaihtuu kuvaluettelosta esikatselukuvaksi. Tämän jälkeen kuvaa suurennetaan aina 5-kertaiseksi alkuperäiseen verrattuna.

Vielä muiden kuvien näyttämiseksi tai valitsemiseksi

Paina **◀/▶/△/▽** -painiketta. Yhden kuvan esikatseluliikunnassa kuva vaihtuu. Kuvaluettelossa (valitun kuvan näyttävä) punainen kehys siirtyy.

Esikatselukuva

Valittu tulostusmedia (Muistikortti tai ulkoinen laite)*

Tulostuskasettityyppi (P: Postikortti/C: puhdistuskasetti)



Liitetiedosto/
DPOF/
Suojausil-
maisimet**

Valittu
kuvamäärä/
Kuvien
kokonaismäärä

Kuvanumero
(kansio-
tiedostonumero)

Tallennetut tiedot
(vuosi/kuukausi/
päivä)

Kuvadatanäyttö kun "Options"-valikon "Image data display" -asetuksena on "ON".

Käyttöohjeita

Vierityspalkki, joka näyttää kuvan sijainnin kaikkien kuvien joukosta.

* Tuloilmaisimet



Kytkeytyn laitteen kuvake tulee esiin:

: "Memory Stick" tai "Memory Stick Duo"

: SD-kortti

: Ulkoinen laite

** Liitetiedoston/DPOF-/suojauksen ilmaisimet

- Liitetiedoston ilmaisimien:
Näytetyn kuvan lisäksi kuvasta on olemassa liitetiedosto, esimerkiksi liikkuvan kuvan tiedosto tai pienikokoinen sähköpostikuvatiedosto.
- DPOF-ilmaisimien 
Kuva on DPOF-esivalittu digitaalikameralla.
- Suojauksen ilmaisimien: 
Kuva on suojattu digitaalikameralla.

Kuvaluettelo

Punainen kehys (kohdistin)



Käyttöohjeita

Vierityspalkki, joka näyttää kuvan sijainnin kaikkien kuvien joukosta.

Kuvan editointi

EDIT-valikon esiinottaminen

Voit ottaa esiin Edit-valikon ja editoida kuvaa tai lisätä siihen tehosteen.

Edit-valikossa käytettävät painikkeet

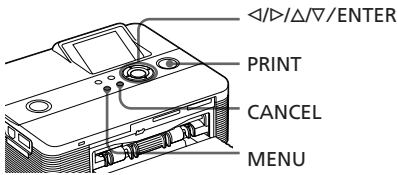

- 1 Ota esiin editoitava kuva.**
Ota esiin kuva kuvan esikatseluikkunaan tai siirrä punainen kehys haluttuun kuvaan kuvaluettelosta.
- 2 Paina tulostimen MENU-painiketta.**
Valikkopalkki tulee esiin.

Edit-valikon kuvake Valikkopalkki











Valikkotilan sulkeminen

Paina uudelleen MENU-painiketta. Edellinen ikkuna tulee esiin.

- 3 Valitse </> -painikkeilla**  (Editointi) ja paina sen jälkeen ENTER-painiketta.
Edit-valikko tulee esiin.



Yksikkö Toiminto

	Suurena tai pienennä kuvan kokoa tulostimen painikkeilla.
	Siirtää kuvaa.
	Kierrättää kuvaa.
	Adjusts the picture quality Säätää kuvan kuvanlaatua.
	Lisää erikoissuotimen kuvaan.
	Vähentää punasilmäisyyttä.
	Peruuttaa juuri tehdyn editoinnin ja palauttaa kuvan editointia edeltäneeseen tilaan.
	Tallentaa editoidun kuvan.
	Sulkee EDIT-valikon.

Vihje

Voit painaa kuvan editoinnin aikana MENU-painiketta ja asettaa osan Set Up -valikon yksiköistä.

Kuvakoon muuttaminen

- 1 Ota esiin Edit-valikko (s. 26).
- 2 Paina \oplus (suurennä) -painiketta suurentaaksesi kuvaa tai \ominus (pienennä) -painiketta sen pienentämiseksi.
Joka kerta kun painat painiketta, kuva suurenee tai pienenee:

\oplus : aina 200 %

\ominus : aina 60 %



Huomautus

Suurennetun kuvan kuvanlaatu saattaa olla huonompi kuvakoosta riippuen.

Kuvan siirtäminen

- 1 Ota esiin Edit-valikko (s. 26).
- 2 Valitse $\triangleleft/\triangleright$ -painikkeilla [Hand] (Sijainti) ja paina sen jälkeen ENTER-painiketta.
 $\triangleleft/\triangleright/\blacktriangle/\blacktriangledown$ ilmestyy kuvan oikealle puolelle/vasemmalle puolelle/yläpuolelle/alapuolelle ja voit nyt siirtää kuvaa.

- 3 Siirrä kuvaa painikkeilla $\triangleleft/\triangleright/\blacktriangle/\blacktriangledown$.
Kuva siirtyy valittuun suuntaan.



- 4 Paina ENTER-painiketta.
Kuva pysähtyy paikalleen.

Vihje

Esikatsellun kuvan tulostamiseksi paina PRINT-painiketta (sivu 30).

Kuvan kierrättäminen

- 1 Ota esiin Edit-valikko (s. 26).
- 2 Valitse $\triangleleft/\triangleright$ -painikkeilla [Rotate] (Kierrätys) ja paina sen jälkeen ENTER-painiketta.
Kierrätysvalikko tulee esiin.

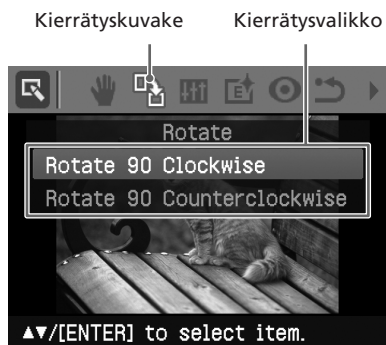

3 Valitse painikkeilla Δ/∇ kuvan kierrätysuunta ja paina sen jälkeen ENTER-painiketta.

- Rotate 90° Clockwise: Joka kerta ENTER-painiketta painettaessa kuva kiertyy 90° myötäpäivään.
- Rotate 90° Counterclockwise: Joka kerta ENTER-painiketta painettaessa kuva kiertää 90° vastapäivään.

Vihje

Esikatsellun kuvan tulostamiseksi paina PRINT-painiketta (sivu 30).

Kuvan säätäminen

1 Ota esiin Edit-valikko (s. 26).

2 Valitse $\triangleleft/\triangleright$ -painikkeilla Hf (Säätö) ja paina sen jälkeen ENTER-painiketta. Säätövalikko tulee esiin.

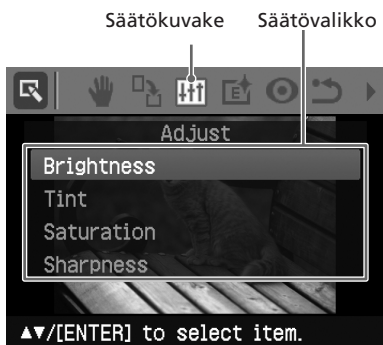

3 Valitse painikkeilla Δ/∇ haluttu säätötyökalu ja paina sen jälkeen ENTER-painiketta. Liukusäädin tulee esiin.

Jos "Brightness" on valittu.

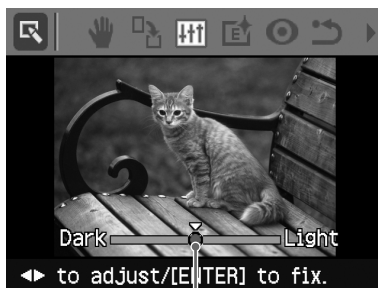

Liukusäädin

4 Säädä taso siirtämällä säädin haluttuun kohtaan.

- Brightness: Kirkasta kuvaa painikkeella \triangleright tai tummenna sitä painikkeella \triangleleft .
- Tint: Sinerrä kuvaa painikkeella \triangleright tai punerra sitä painikkeella \triangleleft .
- Saturation: Syvennä värejä painikkeella \triangleright tai kevennä niitä painikkeella \triangleleft .
- Sharpness: Terävöitä ääri viivoja painikkeella \triangleright ääri viivojen terävöittämiseksi tai palauta alkuasetukset painikkeella \triangleleft .

5 Paina ENTER-painiketta. Säätö tulee voimaan.

Vihje

Esikatsellun kuvan tulostamiseksi paina PRINT-painiketta (sivu 30).

Erikoissuotimen lisääminen kuvaan

1 Ota esiin Edit-valikko (s. 26).

2 Valitse $\triangleleft/\triangleright$ -painikkeilla EY (Suodin) ja paina sen jälkeen ENTER-painiketta.

Suodinvalikko tulee esiin.

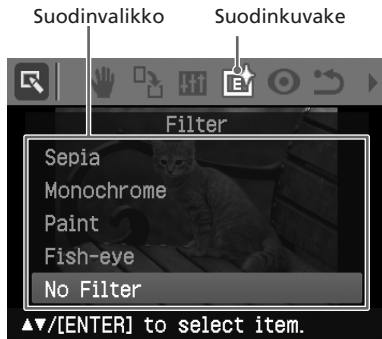

- 3 Valitse kuvaan lisättävä suodin painikkeilla Δ/∇ .
 - Sepia: Muuttaa kuvaa niin, että siitä tulee vanhan, väreiltään haalistuneen valokuvan kaltainen.
 - Monochrome: Muuntaa kuvan mustavalkoiseksi.
 - Paint: Tekee kuvasta maalauksen näköisen.
 - Fish-eye: Tekee kuvasta kalansilmäobjektiivilla otetun valokuvan näköisen.
 - No Filter: Kuvaan ei aseteta erikoissuodinta (oletusasetus).

- 4 Paina ENTER-painiketta. Suodin tulee voimaan.

Vihje

Esikatsellun kuvan tulostamiseksi paina PRINT-painiketta (sivu 30).

Punasilmäisyyden vähentäminen

Voit vähentää salamalla kuvatun kuvauskohteen punasilmäisyyttä.

Huomautus

Jos editoit kuvaa vielä punasilmäisyyden vähentämisen jälkeen, kuten suurentamalla tai pienentämällä sitä, kierrättämällä tai siirtämällä sitä, punasilmäisyyden vähentämisen tehosteella ei ehkä ole ollenkaan vaikutusta. Suorita punasilmäisyyden vähentäminen tämän jälkeen.

- 1 Ota esiin Edit-valikko (s. 26).
- 2 Valitse \langle / \rangle -painikkeilla  (Punasilmäisyyden vähentäminen) ja paina sen jälkeen ENTER-painiketta. Kuvaan ympärille ilmestyy säätökehys, joka osoittaa punasilmäisyyden vähentämässäädön alueen.



- 3 Säädä säätökehysten paikka ja koko. Tee punasilmäisyyden vähentämisen säätö erikseen oikealle ja vasemmalle silmälle.

Säätökehysten siirtäminen

- 1 Valitse \langle / \rangle -painikkeilla  (Sijainti) ja paina sen jälkeen ENTER-painiketta.

Jatkuu

- ② Siirrä kehystä painikkeilla </>/△/▽.

Kehys siirtyy valittuun suuntaan.

- ③ Paina ENTER-painiketta.



Kehys kiinnittyy nykyiseen paikkaansa.

Säätökehysten koon säätäminen

Valitse </> -painikkeella 

(Enlarge) tai  (Reduce) ja paina ENTER-painiketta.

Joka kerta kun painat ENTER-painiketta, kehys suurenee tai pienenee.

Voit myös suurentaa tai pienentää kokoa painamalla tulostimen  (suurena) tai  (pienennä) -painiketta

Vihje

Tee säätökehuksesta 2–7 kertaa silmän kokoinen.

- 4 Valitse </> -painikkeilla  ja

paina sen jälkeen ENTER-painiketta.

Punasilmäisyyden vähentämisen säätöalue suurenee.

- 5 Paina ENTER-painiketta.

Säätö tulee voimaan.

Punasilmäisyyden vähentämisen valikko tulee esiin.

Vielä muiden silmien punasilmäisyyden vähentämiseksi toista kohdat 3–5.

Säädön palauttaminen alkuasetuksiin

Paina CANCEL-painiketta kohdassa 5

ENTER-painikkeen sijaan.

Punasilmäisyyden vähennyssäätö peruuntuu ja kohdan 2 ikkuna tulee esiin.

Vihje

Esikatsetellun kuvan tulostamiseksi paina PRINT-painiketta (sivu 30).

Kuvan tulostaminen ja tallentaminen

Kuvien tulostaminen

- 1 Paina PRINT-painiketta. Esiin tulee valintaikkuna, jossa valitaan tulosteiden määrä.

- 2 Paina △/▽ -painiketta tulostemäärän lisäämiseksi tai vähentämiseksi.

- Tulostemäärän lisäämiseksi yksi kerrallaan paina △ -painiketta niin monta kertaa kuin tarvitaan.
- Tulostemäärän vähentämiseksi yksi kerrallaan paina ▽ -painiketta lyhyesti niin monta kertaa kuin tarvitaan.
- Tulostemäärän palauttamiseksi nollaksi paina ▽ -painiketta vähintään 2 sekuntia.

- 3 Käynnistä tulostus PRINT-painikkeella.

Esikatsettu kuva tulostuu.

Kuvan tallentaminen

Jos valitset  (tallennus) Edit- tai Creative Print -valikosta, kuvan tallentamisen kohdekansion valintaikkuna tulee esiin. Voit tallentaa kuvan uudella kuvanumerolla.

Vihje

Valittua kuvaa ei voi korvata.

- 1 Kuvan tallennuksen kohdemedialla.

Paina △/▽ -painiketta median ("Memory Stick" tai "SD Card") valitsemiseksi ja paina ENTER-painiketta.

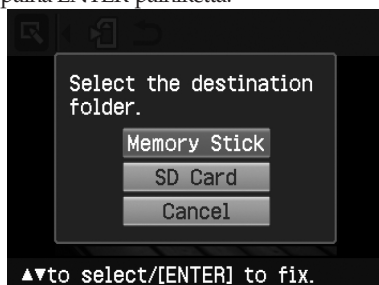

Esiin tulee päiväysasetuksen valintaikkuna. Voit tallentaa kuvaan päiväyksen.

2 Valitse päiväys.

Valitse numero painikkeilla Δ/∇ ja valitse päivä, kuukausi ja vuosi painikkeilla \leftarrow/\rightarrow . Paina sen jälkeen ENTER-painiketta.

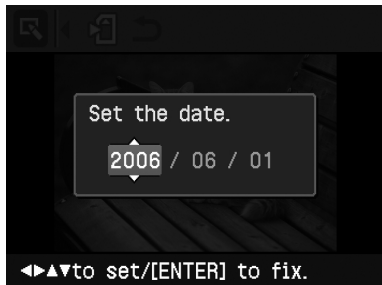

Editoitu tai Creative Print -kuva tallennetaan uutena kuvana. Uusista kuvanumeroista tiedottava valintaikkuna (kansion numero-tiedostonumero) tulee esiin.

Jos esimerkiksi näytöllä näkyy "100-0001", "100" on kansion numero ja "0001" tiedoston.

3 Paina ENTER-painiketta.

Huomautus

Älä sammuta virtaa tai ota muistikorttia pois tulostimesta kuvan tallentamisen aikana. Muistikortti saattaa vahingoittua.

Jaetun kuva-arkin ja kalenterin tekeminen (Creative Print)

Creative Print -valikon esiin ottaminen

Voit näyttää Creative Print -valikon ja tehdä kalenteri- tai jaettuja kuva-arkkitulosteita käyttämällä muistikortin tai ulkoisen laitteen kuvia.

Creative Print -toiminnossa käytettävät painikkeet

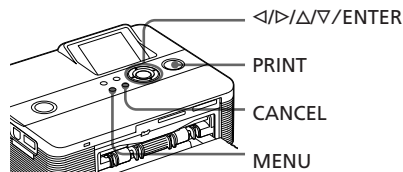

- 1 Paina MENU-painiketta. Valikkopalkki tulee esiin.

Creative Print -valikon kuvake Valikkopalkki



Valikkotilan sulkeminen

Paina MENU-painiketta. Edellinen ikkuna tulee esiin.

- 2** Valitse </> -painikkeilla  (Creative Print) ja paina sen jälkeen ENTER-painiketta.

Creative Print -valikko tulee esiin.

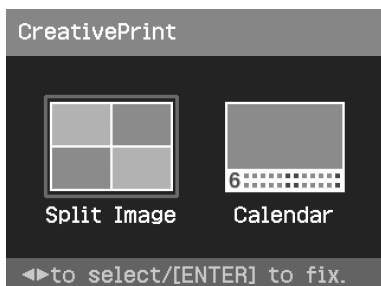

Toiminnon keskeyttäminen

Paina CANCEL-painiketta. Edellisen kohdan ikkuna tulee esiin. Riippuen siitä, missä vaiheessa toimintoa olet, toimintoa ei voi välttämättä keskeyttää.

Vihje

Voit painaa Creative Print -toiminnon aikana MENU-painiketta ja asettaa osan Set Up -valikon yksiköistä.

Creative Print -kuvan tallentaminen (sivu 30)

- Valitse kuvan tallentamiseksi  ikkunasta.

Creative Print -valikosta poistuminen

- Paina kesken toiminnon MENU-painiketta ja valitse "Creative Print Complete".
- Ota esiin esikatselukuva ja valitse sen jälkeen painikkeilla </>/</>/</> ja paina sen jälkeen ENTER-painiketta. Kuvan tallentamisen valintaikkuna saattaa tulla esiin (s. 30).

Jaettujen kuva-arkkien tekeminen

Voit tulostaa 2, 4, 9, 13 tai 16 osaan jaetun kuva-arkin.



- 1** Ota esiin Creative Print -valikko (s. 31).
- 2** Valitse </> -painikkeilla "Split Image" ja paina sen jälkeen ENTER-painiketta. Jaetun kuvan mallit tulevat esiin.

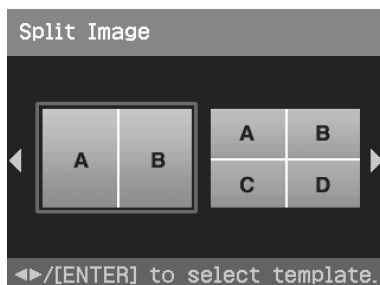

- 3** Valitse painikkeilla </> haluttu malli ja paina sen jälkeen ENTER-painiketta. Näytölle ilmestyy valitun mallin esikatselukuva.



Vihje

Voit valita ja asettaa alueet missä tahansa järjestyksessä.

- 4** Valitse haluttu kuva-alue painikkeilla </>/Δ/▽ ja paina sen jälkeen ENTER-painiketta. Kuvan valinnan valintaikkuna tulee esiin.



- 5** Valitse painikkeilla </>/Δ/▽ haluttu kuva ja paina sen jälkeen ENTER-painiketta. Esiin tulee kuvan sijainnin valintaan käytettävä ikkuna.



- 6** Säädä valitun kuvan koko ja sijainti. Valitse </> -painikkeilla haluttu säätyöyksikkö ja paina sen jälkeen ENTER-painiketta.

Yksikkö Toiminto

⊕/⊖ Suurennä tai pienennä kuvan kokoa tulostimen painikkeilla.

✋ Siirrä säätökehystä painikkeilla </>/Δ/▽ ja paina sen jälkeen ENTER-painiketta.

🔄 Joka kerta ENTER-painiketta painettaessa kuva kiertyy 90° myötäpäivään.

- 7** Valitse **OK** painikkeilla </>/Δ/▽ ja paina sen jälkeen ENTER-painiketta.

Valittu kuva lisätään kuva-alueelle. Kun valitset mallin eri kuvilla, toista kohdat 3–7 valitaksesi kuvan kullekin alueelle.

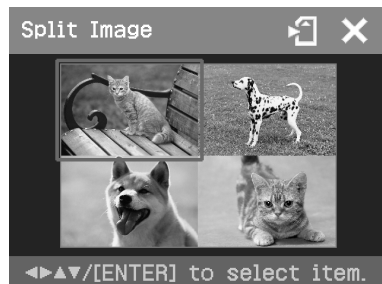

Vihje

Esikatsellun kuvan tulostamiseksi paina PRINT-painiketta (sivu 30).

Kalenterin laatiminen

Voit tehdä kalentereita suosikkikuvillasi.



- 1 Ota esiin Creative Print -valikko (s. 31).
- 2 Valitse </> -painikkeilla "Calendar" ja paina sen jälkeen ENTER-painiketta. Kalenterimallin valintaikkuna tulee esiin.

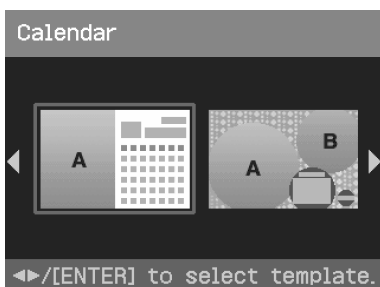

- 3 Valitse haluttu malli painikkeilla </> ja paina sen jälkeen ENTER-painiketta. Näytölle ilmestyy valitun mallin esikatselukuva.



Vihje

Voit valita ja asettaa kuva-alueen tai kalenterialueen missä tahansa järjestyksessä.

- 4 Valitse kuva. Kun valitset mallin, jossa on useita kuvia, valitse kuva kullekin alueelle suorittamalla seuraavat toimenpiteet niin monta kertaa kuin tarvitaan.

- ① Valitse kuva-alue painikkeilla </>/</> ja paina sen jälkeen ENTER-painiketta. Kuvaluettelo tulee esiin (s. 32).
- ② Valitse painikkeilla </>/</> haluttu kuva ja paina sen jälkeen ENTER-painiketta. Kuvan koon ja sijainnin säätämiseksi tulee esiin. Lisätietoja säätämisestä on sivun 33 kohdassa 6.
- ③ Valitse **OK** painikkeilla </> ja paina ENTER-painiketta. Kuva valitaan, ja se tulee esiin valitulle kuva-alueelle.

- 5 Tee kalenterin asetukset.

- ① Valitse kalenterialue painikkeilla </>/</> ja paina sen jälkeen ENTER-painiketta kalenterin asetusikkunan esiin saamiseksi.

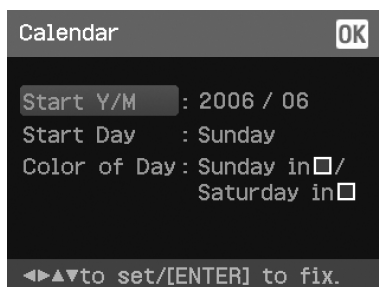

- ② Valitse seuraavat yksiköt painikkeilla </>/</> ja paina sen jälkeen </> -painiketta vaihtoehdon valitsemiseksi.

Yksikkö Toiminto

Start Y/M

Aseta ensin kalenterin aloituskuukausi ja -vuosi. Valitse kuukausi tai vuosi painikkeilla </> ja paina Δ/∇-painiketta numeron asettamiseksi. Paina sen jälkeen ENTER-painiketta.

Start Day

Aseta viikonpäivä (sijaitsee kalenterin vasemmassa laidassa). Valitse painikkeilla Δ/∇ "Sunday" tai "Monday". Paina sen jälkeen ENTER-painiketta.

Color of Day

Valitse kalenterissa näytettävät sunnuntain (Sunday) ja lauantain (Saturday) värit. Valitse haluttu sunnuntai ja lauantain väri painamalla ensin ▷-painiketta ja sen jälkeen Δ/∇-painikkeita. Paina sen jälkeen ENTER-painiketta.

- ③ Valitse painikkeilla </>/Δ/∇  ja paina sen jälkeen ENTER-painiketta. Kalenteri tulee esiin kalenterialueelle.



Vihje

Esikatsellun kuvan tulostamiseksi paina PRINT-painiketta (sivu 30).

Helppo tulostus (Indeksi/DPOF/All)

Easy Printing -valikkoa käyttäen voit tulostaa kerralla useita muistikortille tai ulkoiseen laitteeseen tallennettuja kuvia. Tulostimessa on seuraavat kolme helppoa tulostustapaa:

• Indeksitulostus

Voit tulostaa indeksilistan (indeksin) kaikista muistikortille tai ulkoiseen laitteeseen tallennetuista kuvista, mikä mahdollistaa valitun median sisällön tarkistamisen helpolla tavalla.

Jaetulle kuva-arkille tulevien kuvien määrä lasketaan automaattisesti. Kuvat tulostetaan vastaavilla kuvanumeroillaan (kansionumero-tiedostonumero).



• DPOF-esivalittujen kuvien tulostaminen

Tulostettavaksi DPOF-esivalituissa (Digital Print Order Format) kuvissa näkyy tulostusmerkki () kuvaluettelossa. Voit tulostaa tällaiset kuvat kerralla. Kuvia tulostuu näytetyssä järjestyksessä esivalittu määrä.

• Kaikkien kuvien tulostaminen

Voit tulostaa kerralla kaikki muistikortille tai ulkoiseen laitteeseen tallennetut kuvat.

Jatkuu

Huomautuksia

- Lue digitaalikameran käyttöohjeista lisätietoja kuvien esivalitsemisesta tulostukseen.
- Jotkin digitaalikamerat eivät tue DPOF-toimintoa tai tulostin ei välttämättä tue joitakin digitaalikameran toimintoja.

- 1** Paina tulostimen MENU-painiketta.
Valikkopalkki tulee esiin.

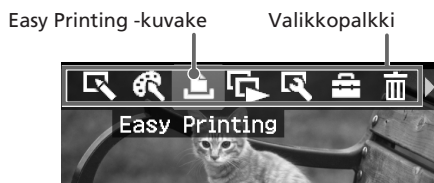

Valikkotilan sulkeminen

Paina uudelleen MENU-painiketta.
Edellinen ikkuna tulee esiin.

- 2** Valitse $\langle \rangle$ -painikkeilla  (Easy Printing) ja paina sen jälkeen ENTER-painiketta.
Easy Printing -valikko tulee esiin.

Easy Printing -valikko



- 3** Valitse painikkeilla Δ/∇ "Index Print", "DPOF Print" tai "Print All" ja paina sen jälkeen ENTER-painiketta.
Vahvistusikkuna tulee esiin.

Huomautus

Ellei DPOF-esivalittuja kuvia ole silloin kun olet valinnut asetuksen "DPOF Print", vikailmoitus tulee esiin.

- 4** Valitse "Yes" painikkeilla $\langle \rangle$ tulostuksen käynnistämiseksi tai "No" tulostuksen peruuttamiseksi ja paina sen jälkeen ENTER-painiketta.

Jos valitset "Yes", tulostus käynnistyy. Tulostuksen aikana PRINT-ilmaisin vilkkuu ja tulostuksen eteneminen näytetään näytöllä.

Tulostuksen keskeyttämiseksi

Paina CANCEL-painiketta. Jos tulostat useita kopioita, parhaillaan tulostettavaa seuraava tuloste peruuntuu.

- 5** Kun tulostus on suoritettu valmiiksi ja tulostuspaperi tulee automaattisesti ulos, ota tulostettu paperi pois paperikasetista.

Vihjeitä

- Vaikka tulostuskasetin jäljellä oleva mustemäärä ei riittäisikään tulostettaviin kuviin, voit jatkaa tulostamista. Mikäli mustekasetti tyhjentyy kesken tulostuksen ja näytölle ilmestyy tätä koskeva viesti, seuraa annettuja ohjeita tulostuskasetin vaihtamiseksi (sivu 12).
- Mikäli "Date Print" -asetukseksi on asetettu Set Up -valikosta "On", kuvan ottamis- tai tallennuspäiväys tulee esiin (sivu 43).

Diaesityksen katselu

Voit suorittaa diaesityksen muistikortille tai ulkoiseen laitteeseen tallennetuilla kuvilla. Voit myös manuaalisesti tulostaa esillä olevan kuvan.

Tässä toiminnossa käytettävät painikkeet

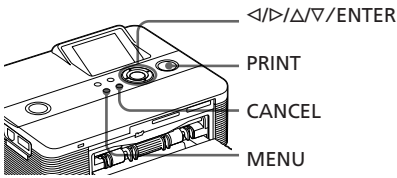

- 1** Paina MENU-painiketta. Valikkopalkki tulee esiin.

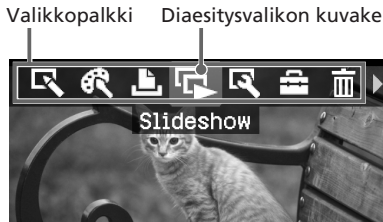

- 2** Valitse </> -painikkeilla  (Slideshow) ja paina sen jälkeen ENTER-painiketta. Diaesitysvalikko tulee esiin.



- 3** Valitse painikkeilla Δ/▽ "Switch" ja paina sen jälkeen ENTER-painiketta.

Esiin tulee ikkuna, jossa näytetään, kuinka kuvia vaihdetaan.

- 4** Valitse painikkeilla Δ/▽ "Automatic" kuvien vaihtamiseksi automaattisesti tai "Manual" niiden vaihtamiseksi manuaalisesti. Paina sen jälkeen ENTER-painiketta

- 5** Valitse painikkeilla Δ/▽ "Execute" ja paina sen jälkeen ENTER-painiketta.

- Jos "Automatic" on valittu: Muistikortin tai ulkoisen laitteen kuvat tulevat esiin automaattisesti vuoron perään.

- Jos "Manual" on valittu: Kuvaluettelon kohdistimella merkitty kuva tulee esiin. Vaihda kuvaa painikkeilla </>/Δ/▽. Nykyisestä kuvasta vasemmalle tai oikealle oleva kuva tai sen ylä- tai alapuolella oleva kuva tulee esiin.

Diaesityksen keskeyttämiseksi

Paina CANCEL-painiketta.

Näytöllä olevan kuvan tulostaminen

Diaesitystä manuaalisesti toistettaessa voit tulostaa näytöllä parhaillaan näkyvän kuvan painamalla PRINT-painiketta.

Huomautuksia

- Kuvasta riippuen sen saaminen näytölle saattaa kestää jonkin aikaa.
- Et voi saada esiin kuvia, joita ei pystytä näyttämään pienoiskuvina, koska ne ovat vahingoittuneet tai niitä ei voida näyttää jostakin muusta syystä.

Kuvan hakeminen

Search-valikon avulla voit hakea kuvaa kuvanumerolla tai päiväyksellä muistikortilta tai ulkoisesta laitteesta.

Tässä toiminnossa käytettävät painikkeet

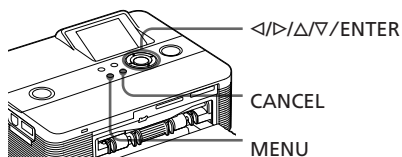

- 1 Paina MENU-painiketta. Valikkopalkki tulee esiin.

Kuvanhakuvalikon kuvake

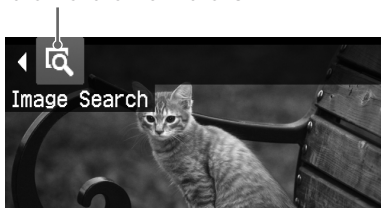

Valikkotilan sulkeminen

Paina MENU-painiketta. Edellinen ikkuna tulee esiin.

- 2 Valitse </>-painikkeilla  (Kuvahaku) ja paina sen jälkeen ENTER-painiketta.

Kuvanhakuvalikko tulee esiin.

Kuvanhakuvalikko

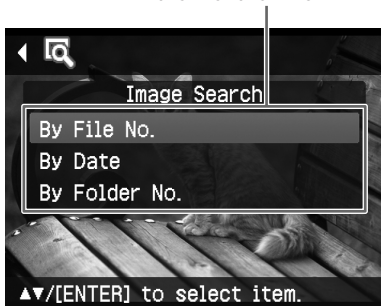

- 3 Valitse hakuperuste painikkeilla Δ/∇ ja paina sen jälkeen ENTER-painiketta.

Hakuehtojen määrittelyyn käytettävä valintaikkuna tulee esiin.

- 4 Valitse painikkeilla </> yksikkö ja valitse numerot painikkeilla Δ/∇.

Jos valitset "By File No.":

Valitse ensimmäisen ja viimeisen tiedoston numero (kansio- ja tiedostonumerot), jotka haluat saada esiin:

Aloituskuvan numero Viimeisen kuvan numero



Vihje

Tietyn tiedoston hakemiseksi kirjoita sama tiedostonumero molempiin ruutuihin.

Jos valitset "By Date" - vaihtoehdon:

Valitse haun ensimmäisen ja viimeisen tiedoston päiväys:

Ensimmäinen päiväys Viimeinen päiväys



Vihje

Tietyn päivän kuvien hakemiseksi kirjoita sama päiväys molempiin ruutuihin.

- Jos valitset "By Folder No." -vaihtoehdon:

Kirjoita haettavien kuvien kansionumero:

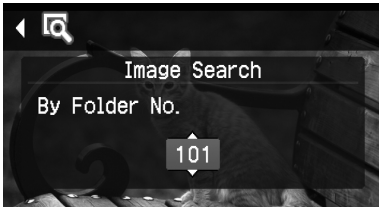

- 5** Paina ENTER-painiketta. Haku alkaa. Kun haku on valmis, haun tulokset tulevat esiin.

Jos yhtään kuvaa ei löytynyt

Tiedote "No images were found" tulee esiin.

- 6** Paina ENTER-painiketta. Kuvaluettelo tulee esiin.
- Jos olet valinnut "By File No." ja "By Date", näytölle ilmestyy löydettyjen kuvien kohdalle "01", mikä merkitsee niiden tulostusmäärää. Voit helposti tarkistaa kuvaluettelosta valitsemasi kuvat..
 - Jos olet valinnut "By Folder No.", valitun kansion ensimmäinen ja viimeinen kuva tulee esiin.

Haetun kuvan tulostaminen

Valitse painikkeilla </>/Δ/▽ tulostettava kuva ja paina sen jälkeen ENTER-painiketta. Aseta tulostemäärä painikkeilla Δ/▽ ja paina sen jälkeen uudelleen ENTER-painiketta.

Mikäli haluat tulostaa useita kuvia, toista tämä menettely.

Paina PRINT-painiketta tulostuksen käynnistämiseksi. Valittuja kuvia tulostetaan valittu kuvamäärä.

Kuvien poistaminen

Voit poistaa valitut kuvat tai alustaa Memory Stick -muistikortin.

Tässä toiminnossa käytettävät painikkeet

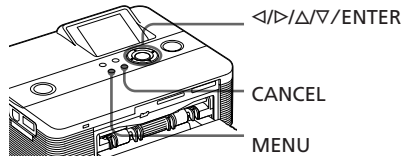

Huomautuksia

- Älä kytke päältä tulostinta tai ota pois muistikorttia poisto- ja alustustoimintojen aikana. Tulostin, muistikortti, ulkoinen laite tai kuva saattavat tällöin vahingoittua.
- Poistettua kuvaa ei voi enää palauttaa. Tarkista kunnolla ennen kuvan poistamista, että poistat oikean kuvan.
- Memory Stick -muistikorttia alustettaessa kaikki sillä olevat tiedostot, kuvatiedostot mukaan luettuina, häviävät.
- Et voi poistaa ulkoiseen laitteeseen tallennettua kuvaa.
- Et voi alustaa muuta muistikorttia kuin Memory Stick -muistikortin.

Eri tulostustapojen käyttö

Valittujen kuvien poistaminen

Voit valita ja poistaa kuvia muistikortilta.

- 1 Paina MENU-painiketta.
Valikkopalkki tulee esiin.

Valikkopalkki Poista/Alusta-valikon kuvake

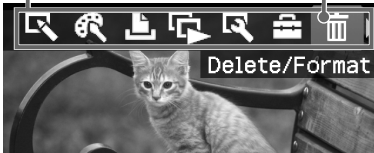

Paina valikkotilan sulkemiseksi MENU-painiketta. Edellinen ikkuna tulee esiin.

- 2 Valitse Δ/∇ -painikkeilla  (Delete/Format) ja paina sen jälkeen ENTER-painiketta.
Delete/Format-valikko tulee esiin.

Delete/Format-valikko

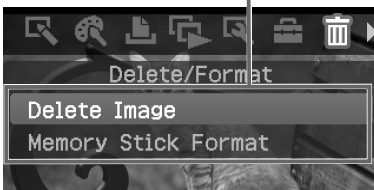

- 3 Valitse painikkeilla Δ/∇ "Delete Image" ja paina sen jälkeen ENTER-painiketta.
Kuvaluettelo tulee esiin.

Roskakorin kuvake



- 4 Siirrä painikkeilla Δ/∇ roskakorin kuvake poistettavan kuvan kohdalle ja paina sen jälkeen ENTER-painiketta.
Valinnan vahvistamaan pyytävä valintaikkuna ilmestyy näyttöön.

- 5 Valitse "OK" painikkeilla Δ/∇ ja paina sen jälkeen ENTER-painiketta.
Valittu kuva poistetaan. Toista kohdat 4–5 vielä muiden kuvien poistamiseksi.

Vihje

Delete/Format-valikon sulkemiseksi paina MENU- tai CANCEL-painiketta.

Huomautuksia

- Jos poistat kuvan, jossa on liitetiedoston ilmaisin (📎), myös liitetiedosto tai sähköpostitiedosto poistetaan.
- Et pysty poistamaan suojausilmaisimella (🔒) varustettua kuvaa.

Memory Stick -muistikortin alustaminen

Voit alustaa Memory Stick -muistikortin.

- 1 Paina MENU-painiketta.
Valikkopalkki tulee esiin.
- 2 Valitse Δ/∇ -painikkeilla  (Delete/Format) ja paina sen jälkeen ENTER-painiketta.
Delete/Format-valikko tulee esiin.
- 3 Valitse painikkeilla Δ/∇ "Memory Stick Format" ja paina sen jälkeen ENTER-painiketta.
Vahvistusikkuna tulee esiin.
- 4 Valitse "OK" painikkeilla Δ/∇ ja paina sen jälkeen ENTER-painiketta.
Memory Stick -muistikortti alustetaan.

Huomautus

Kun alustat Memory Stick -muistikortin, kaikki sen sisältämät kuvat poistetaan.

Tulostusasetusten muuttaminen (Set Up)

Set Up -valikosta voit muuttaa erilaisia tulostusasetuksia, jotka on lueteltu s. 42–43.

Tässä toiminnossa käytettävät painikkeet

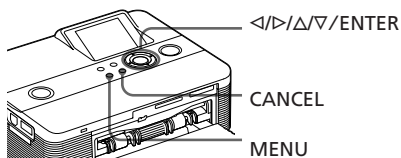

- 1 Paina MENU-painiketta. Valikkopalkki tulee esiin.

Valikkopalkki Set Up -valikon kuvake



Paina valikkotilan sulkemiseksi MENU-painiketta. Edellinen ikkuna tulee esiin.

- 2 Valitse $\triangleleft/\triangleright$ -painikkeilla  (Set Up) ja paina sen jälkeen ENTER-painiketta. Set Up -valikko tulee esiin.

Set Up -valikko



Huomautus

Asetusyksiköt, joita ei voi muuttaa, näkyvät harmaina, eikä niitä voi valita.

- 3 Valitse painikkeilla Δ/∇ haluttu säätöyksikkö ja paina sen jälkeen ENTER-painiketta. Valitun yksikön asetusikkuna tulee esiin (seuraava sivu).
- 4 Valitse painikkeilla Δ/∇ haluttu asetus ja paina sen jälkeen ENTER-painiketta. Asetus on nyt valmis.

Vihje

Set Up -valikon sulkemiseksi paina MENU-painiketta.

Yksikkö	Asetus	Merkitys
Auto Fine Print 3	Photo*/ Vivid	<ul style="list-style-type: none"> • Photo: Säättää kuvan automaattisesti ja kuva tulostetaan luonnollisilla ja kauniilla väreillä. (Suositus) • Vivid: Säättää kuvan siten, että kuva tulostetaan terävyydeltään korjattuna ja eloisampana kuin Photo-tilassa. <p>Huomautuksia</p> <ul style="list-style-type: none"> • Kuvadataa ei korjata. • PC-tilassa tulostettaessa tulostinajurin Auto Fine Print 3 -asetuksella on etusija tässä valittuun asetukseen nähden. Tämä asetus on voimassa PictBridge-tilassa.
	Off	Tulostaa kuvan ilman korjauksia.
Exif Print	On*	Säättää Exif Print (Exif 2.21) -yhteensopivalla digitaalikameralla otetun kuvan parhaaseen mahdolliseen kuvanlaatuun.
	Off	<p>Huomautus</p> <p>Kuvadataa ei korjata.</p> <p>Tulostaa kuvan ilman säätöjä.</p>
Borders	Yes	Tulostaa kuvan niin, että kuvan ympärillä on reunat.
	No*	<p>Huomautus</p> <p>Kuvasta riippuen sen ylä- ja alareunat tai oikea sekä vasen reuna saatetaan säätää ja kuva tulostaa sen jälkeen.</p> <p>Huomautus</p> <p>Tulostaa kuvan ilman kuvaa ympäröivää tyhjää tilaa.</p> <p>Huomautus</p> <p>Jos tulostat digitaalikameralla otettua tavallista 4:3-kuvasuhteen kuvaa, kuvan ylä- ja alareunat leikataan pois ja se tulostetaan 3:2-kuvasuhteessa.</p>

*: Tehdasasetus

Yksikkö	Asetus	Merkitys
Date Print	On	Tulostaa kuvauspäivän kuvaan, jos kuvatiedosto tallennetaan DCF-formaatissa (Design rule for Camera File system). Kuvauspäivän lisäämiseksi tulosteeseen ota kuva DCF-tiedostomuodossa. Jos kuva tallennetaan tulostimeen, tallennuspäivä tulostuu.
	Off*	Tulostaa kuvan ilman päiväystä.
Color Setting		<p>Säätää tulosteen värejä ja terävyyttä. Valitse painikkeilla </> värielementti ("R" (punainen), "G" (vihreä) tai "B" (sininen)) tai "S" (terävyys) ja säädä sen jälkeen sen taso Δ/∇ -painikkeilla. (*R: 0/G:0/B:0/S:0)</p> <p>R: Säätää punaista ja sinistä väriä. Mitä suurempi taso, sitä punertavammaksi kuva muuttuu, ikään kuin se olisi punaisessa valossa. Mitä pienempi taso, sitä tummemmaksi kuva muuttuu, ikään kuin siihen loistaisi vaaleansininen valo.</p> <p>G: Säätää vihreää ja purppuraa väriä. Mitä suurempi taso, sitä vihertävämmäksi kuva tulee, ikään kuin se olisi vihreässä valossa. Mitä pienempi taso, sitä tummemmaksi kuva muuttuu, ikään kuin kuvaan olisi lisätty purppuranpunaista väriä.</p> <p>B: Säätää sinistä ja keltaista väriä. Mitä suurempi taso, sitä sinertävämmäksi kuva muuttuu, ikään kuin se olisi sinisessä valossa. Mitä pienempi taso, sitä tummemmaksi kuva muuttuu, ikään kuin kuvaan olisi lisätty keltaista väriä.</p> <p>S: Mitä suuremmaksi asetat tason, sitä selkeämmin ääriviivat näkyvät</p>

*: Tehdasasetus

Asetusten peruuttaminen

Paina CANCEL-painiketta. Asetukset palaavat tilaan, jossa ne olivat ennen muutosten tekemistä.

Tulostimen asetusten muuttaminen (Option-valikko)

Option-valikosta voit muuttaa seuraavalla sivulla lueteltuja asetuksia.

Tässä toiminnoissa käytettävät painikkeet

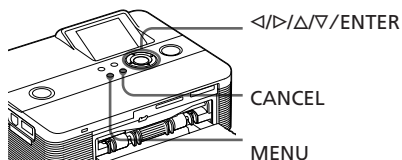

- 1 Paina MENU-painiketta. Valikkopalkki tulee esiin.

Valikkopalkki Vaihtoehtovalikon kuvake



Paina valikkotilan sulkemiseksi MENU-painiketta. Edellinen ikkuna tulee esiin.

- 2 Valitse  (Option) painikkeilla </> ja paina sen jälkeen ENTER-painiketta
Option-valikko tulee esiin.



- 3 Valitse painikkeilla Δ/∇ haluttu säätöyksikkö ja paina sen jälkeen ENTER-painiketta. Valitun yksikön asetusikkuna tulee esiin (seuraava sivu). Piilotettujen asetusyksikköjen näyttämiseksi, vieritä ikkunaa painikkeilla Δ/∇.

Huomautus

Yksiköt, joita ei voi muuttaa, näytetään näytössä harmaina, eikä niitä voi valita.

- 4 Valitse painikkeilla Δ/∇ haluttu asetus ja paina sen jälkeen ENTER-painiketta. Asetus on nyt valmis.

Vihje

Set Up -valikon sulkemiseksi paina MENU-painiketta.

Yksikkö	Asetus	Merkitys
Listing Order	Ascending*	Kuvaluetteloikkunassa kuvat näkyvät kuvanumeron mukaisessa järjestyksessä pienimmästä numerosta alkaen.
	Descending	Kuvaluetteloikkunassa kuvat näkyvät kuvanumeron mukaisessa järjestyksessä suurimmasta numerosta alkaen.
Icon (Kuvake)	On*	Kuvaluetteloikkunassa näytetään kuvakkeina ne kuvat, joista ei ole pienoiskuvatietoja (indeksinä käytetty pienoiskuva).
	Off	Kuvaluetteloikkunassa näytetään alkuperäiskuvina ne kuvat, joista ei ole pienoiskuvatietoja (indeksinä käytetty pienoiskuva).
Image data display (Kuvadatanäyttö)	On	Kuvatiedot (tiedostotyyppi, kuvaolosuhteet jne.) näkyvät esikatseluikkunassa.
	Off*	Esikatseluikkunassa ei näytetä kuvatietoja.
Date Display Order (Päiväyksen näyttöjärjestys)	Valitse päiväyksen näyttötapa (Vuosi, kuukausi ja päivä) seuraavista: • Y/M/D* • M/D/Y • D/M/Y	
LCD Backlight (Nestekidenäytön taustavalo)	Valitse nestekidenäytön taustavalon kirkkaustaso seuraavista: Bright*/Dark	
Demonstration Mode (Esittelytila)	On*	Flash-tiedostoesittely, joka esittelee tulostimen toiminnot, käynnistyy automaattisesti sen jälkeen kun tulostin on ollut käyttämättä 3 minuuttia ilman, että siihen olisi ladattu mitään mediaa. Esittelyn keskeyttämiseksi paina jotakin painiketta.
	Off	Esittelytilan flash-tiedosto ei käynnisty.
Language (Kieli)	Voit valita valikon tai viestien kielen. Laitteen ostomaasta riippuen joitakin kielivaihtoehtoja tulee esiin. English*/French/Italian/German/Spanish/Russian/Korean/Chinese (Simplified)	

*: Tehdasasetus

Huomautus

Piilotettujen asetusyksikköjen näyttämiseksi, vieritä ikkunaa painikkeilla Δ/∇ .

Asetusten peruuttaminen

Paina CANCEL-painiketta. Asetukset palaavat tilaan, jossa ne olivat ennen muutosten tekemistä.

Kuvien tulostaminen digitaalikameran avulla

Voit kytkeä tulostimeen PictBridge-yhteensopivan digitaalikameran ja tulostaa kuvan suoraan digitaalikamerasta.

Ennen käytön aloittamista

Suorita menettely [1]–[5] (s. 10–16) ja seuraavat toimenpiteet:

- 1 Valmistele digitaalikamera tulostamaan PictBridge-yhteensopivan tulostimen kanssa. Ennen liitäntää tehtävät välttämättömät asetukset ja toiminnot vaihtelevat digitaalikameran mukaisesti. Yksityiskohtaisia tietoja on käyttämäsi digikameran käyttöohjeissa. (Esimerkiksi Sony Cyber-shot digitaalista kameraa käytettäessä valitse "PictBridge"- tai "Auto"-tila "USB Connect" -valikosta.)

Huomautus

Jos käytät kameramallia DSC-T1, ohjelmistoversio tulee päivittää.

- 2 Kytke tulostin verkkovirtaan (s. 16).
- 3 Paina  (virta/valmiustila) -painiketta -kytkintä tulostimen päällekytkemiseksi (sivu 20) Tulostimen  (virta/valmiustila) -ilmaisimeen syttyy keltavihreä valo.
- 4 Kytke PictBridge-yhteensopiva digikamera tulostimen PictBridge-liitäntään (sivu 18). Jos kytket PictBridge-yhteensopivan digitaalisen kamerasi tulostimeen, sen näytölle ilmestyy viesti: "The printer is being connected to PictBridge camera."

- 5 Tulosta kuva käyttämällä digitaalikameraa.

Tulostin tukee seuraavia tulostustoimintoja:

- Yhden kuvan tulostus.
- Kaikkien kuvien tulostus
- Indeksitulostus
- DPOF-tulostus
- Reunuksellinen/reunukseton tulostus
- Päiväyksen tulostus

Tulostuksenaikaisista huomautuksista on lisätietoja s. 21.

Huomautuksia

- Jos vaihdat tulostuskasetin silloin kun tulostin on kytkettynä PictBridge-yhteensopivaan digitaaliseen kameraan, kuva ei välttämättä tulostu kunnolla. Jos näin käy, irrota digitaalinen kamera tulostimesta ja kytke se uudelleen siihen.
- Jos tulostat kuvan digitaalisesta kamerastasi asettamatta kuvanlaatuasetuksia, kuva tulostetaan Set Up -valikon asetusten mukaisesti.

PictBridge-liitäntään (USB A-TYPE)

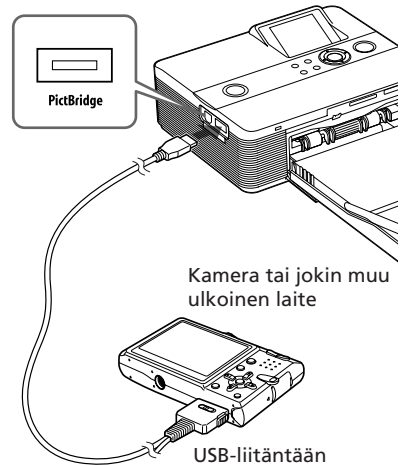

Voit tulostaa kuvat PC:ltä asentamalla toimitetun ohjelmiston siihen ja kytkemällä sen tulostimeen.

Tässä kappaleessa kerrotaan, kuinka toimitettu ohjelmisto asennetaan PC:hen ja kuinka toimitettua Picture Motion Browser -ohjelmaa käytetään kuvien tulostamiseen.

Lue myös PC:n käyttöohjeet.

Ohjelmiston tarvitsee asentaa ainoastaan silloin kun kytket tulostimen PC:hen ensimmäisen kerran.

Toimitetusta CD-ROM-levystä

Toimitettu CD-ROM sisältää seuraavat ohjelmat:

- DPP-FP55-tulostinajuri: Ohjelma kuvaa tulostimen vaatimukset ja mahdollistaa tulostamisen tietokoneelta.
- Picture Motion Browser: Sonyn alkuperäinen ohjelmistosovellus, joka mahdollistaa valokuvien ja liikkuvien kuvien käsittelyn – kaappaamisen, järjestelyn, editoinnin ja tulostuksen.

Ohjelmiston asennus

Järjestelmävaatimukset

Toimitetun tulostusajurin ja Picture Motion Browser -ohjelmiston käyttämiseksi PC:n tulee täyttää seuraavat järjestelmävaatimukset:

Käyttöjärjestelmä: Microsoft Windows® XP Professional/ Windows® XP Home Edition/ Windows® 2000 Professional/ Windows® Millennium Edition, tehdasasennus (IBM PC/ AT - yhteensopiva) (Versioille Windows 95, Windows 98 Gold Edition, Windows 98 Second Edition, Windows NT ja Windows 2000:n muut versiot (esim. Server) ei ole tukea.)

CPU: Pentium III 500 MHz tai nopeampi (Pentium III 800 MHz tai nopeampi on suositeltava.)

RAM: 128 MB tai enemmän (256 MB tai enemmän on suositus.)

Vapaa kiintolevytila: 200 MB tai enemmän (Käyttämästäsi Windows-versiosta riippuen saattaa vaatimuksena olla suurempikin levytila. Kuvadatan käsittelemiseksi tarvitset lisää kiintolevytilaa.)

Näyttö:

Näyttöalue: 800 x 600 kuvapistettä tai enemmän

Värit: Suurväri (16-bittinen) tai parempi.

Huomautuksia

- Jos tulostin kytketään PC:hen USB-keskittimen (hub) avulla tai jos PC:hen on kytketty useampi kuin yksi USB-laite, mukaan lukien muita tulostimia, seurauksena voi olla ongelmia. Jos näin käy, tee tulostimen ja PC:n liitännät mahdollisimman yksinkertaisella tavalla.
- Et voi käyttää tulostinta, jos jotakin muuta USB-laitetta käytetään samanaikaisesti.

Jatkuu

- Älä irrota USB-johtoa tulostimesta tai kytke sitä tulostimeen tiedonsiirron tai tulostuksen aikana. Tulostin ei tällöin välttämättä toimi oikein.
- Älä päästä tulostimeen kytkettyä PC:tä siirtymään valmius- tai lepotilaan tulostuksen aikana. Jos näin pääsee käymään, tulostin ei välttämättä tulosta oikein.
- Toimintaa kaikkien tietokoneiden kanssa ei taata, vaikka ne täyttäisivät tai ylittäisivätkin järjestelmävaatimukset.
- Picture Motion Browser tukee DirectX-tekniikkaa ja DirectX:n asentaminen saattaa käydä tarpeelliseksi.

Tulostinajurin asentaminen

1 Varmista, että tulostin on irrotettu tietokoneesta.

Huomautus

Jos kytket tulostimen PC:hen tässä vaiheessa, jompikumpi seuraavista valintaikkunoista tulee esiin:

- Käytettäessä käyttöjärjestelmää Windows Me: Add New Hardware (Lisää uusi laite)
- Käytettäessä käyttöjärjestelmää Windows 2000/XP: Found New Hardware (Uusi laite löydetty).

Jos näin käy, irrota tulostin PC:stä ja napsauta sen jälkeen "Cancel" (Peruuta) -painiketta valintaikkunasta.

2 Kytke virta tietokoneeseen ja käynnistä Windows.

- Kun asennat ohjelmistoa tai purat asennusta Windows® 2000 Professionalissa, kirjaudu Windowsiin "Järjestelmänvalvojana" tai "Tehokäyttäjänä".
- Asentaessasi ohjelmistoa tai sen asennusta purkaessasi käyttöjärjestelmissä Windows® XP Professional/Windows® XP Home Edition, kirjaudu sisään "Järjestelmänvalvojan" käyttäjättilillä.

Huomautuksia

- Muista sulkea kaikki ohjelmat ennen ohjelmiston asentamista.
- Tämän kappaleen valintaikkunat ovat Windows XP Professionalista, ellei toisin mainita. Näytetyt asennustoimenpiteet ja valintaikkunat vaihtelevat käyttöjärjestelmästä riippuen.

3 Aseta laitteen mukana toimitettu CD-ROM-levy tietokoneesi CD-ROM-asemaan.

Asennusohjelma käynnistyy automaattisesti, ja asennusikkuna tulee esiin.

Huomautus

Ellei asennusikkuna tule automaattisesti esiin, kaksoisnapsauta "Setup.exe"-tiedostoa CD-ROM-levyltä.

4 Napsauta riviä "Installing Printer Driver".



Näytölle ilmestyy "Sony DPP-FP55 - InstallShieldWizard" -valintaikkuna.



5 Napsauta "Next" (Seuraava) -painiketta.

Lisenssisopimuksen valintaikkuna tulee esiin.

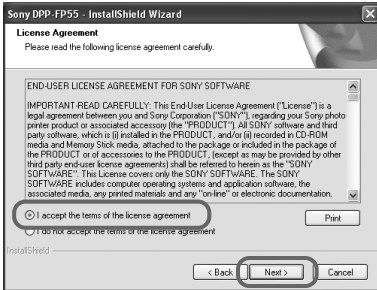
- 6** Merkitse kohta "I accept the terms of the license agreement" (Hyväksyn lisenssisopimuksen ehdot) ja napsauta "Next" (Seuraava) -painiketta. Jos lisää rastin kohtaan "I do not accept the terms of the license agreement" (En hyväksy lisenssisopimuksen ehtoja), et voi jatkaa seuraavaan kohtaan.



"Ready to install the program" -valintaikkuna ilmestyy esiin.

- 7** Napsauta "Install" (Asenna) -painiketta. "Printer connection" -valintaikkuna tulee esiin.
- 8** Kytke tulostin verkkovirtaan (s. 16).
- 9** Paina  (virta/valmiustila) -kytkintä tulostimen päällekytkemiseksi (sivu 20). Tulostimen  (virta/valmiustila) -ilmaisimeen syttyy keltavihreä valo.
- 10** Napsauta "Next" (Seuraava) -painiketta.



- 11** Kytke tulostin tietokoneeseen USB-liitännän kautta.

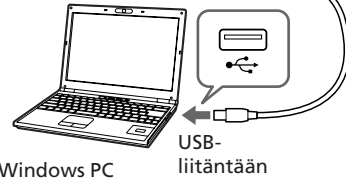
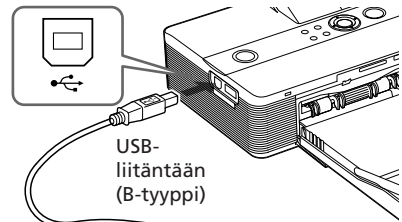

Windows PC

Tulostin siirtyy automaattisesti PC-tilaan ja tulostimen asennustoiminto käynnistyy automaattisesti. Kun tulostimen asennus on suoritettu loppuun, "InstallShield Wizard Complete" -valintaikkuna ilmestyy esiin.

- 12** Napsauta "Finish" (Valmis) -painiketta. Tulostinajurin asennus on valmis. Kun sinua pyydetään käynnistämään tietokone uudelleen, tee se.

- 13.** Suorita asennus loppuun napsauttamalla "Complete" (Suorita loppuun) -painiketta ja ottamalla CD-ROM-levy pois tietokoneesta; säilytä levy tulevaa käyttöä varten.

- Napsauta Picture Motion Browser -ohjelman asennuksen jatkamiseksi kohtaa "Installing the Picture Motion Browser" ja seuraa sivulla 51 kuvattua menettelyä.

Jatkuu

Huomautuksia

- Jos tulostinajurin sisältävää CD-ROM-levyä pyydetään asennuksen aikana, valitse seuraava kansio:
-Windows Me:tä käytettäessä:
D\Driver\WimMe
- Jos käyttöjärjestelmänä on Windows 2000/XP:
D\Driver\Win2000.me
"D" tarkoittaa PC:n CD-ROM-aseman tunnusta, ja se voi vaihdella tietokonejärjestelmästä riippuen.
- Tulostimen mukana toimitettua CD-ROM-levyä tarvitaan, kun tulostinajuri asennetaan uudelleen tai poistetaan. Pidä se hyvässä kunnossa tulevaa käyttöä varten.
- Jos asennus epäonnistuu, irrota tulostin tietokoneesta, käynnistä tietokone uudelleen ja suorita sen jälkeen asennustoimenpiteet uudelleen kohdasta 3 alkaen.
- Asennuksen jälkeen "Sony DPP-FP55" -tulostinta ei aseteta oletustulostimeksi. Aseta tulostin käytettäväksi kussakin sovellusohjelmassa erikseen.
- Lue Readme-tiedosto ennen tulostimen käyttöä (CD-ROM-levyn Readme-kansio→English-kansio→Readme.txt).

Asennuksen tarkistus

Avaa "Printers and Faxes" (Tulostimet ja faksit) -kansio (Vain Windows® XP Professional/Windows® XP Home Edition) tai "Tulostimet" Ohjauspaneelistä. Jos "Sony DPP-FP55" tulee esiin "Tulostimet ja faksit"- tai "Tulostimet"-ikkunasta, tulostinajurin asennus on onnistunut.

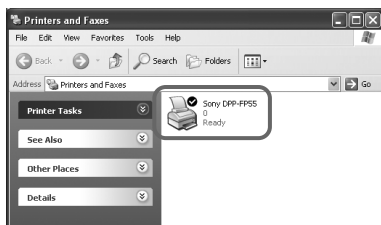

Tulostinajurin asennuksen purkaminen

Jos tulostinajuria ei enää tarvita, pura sen asennus PC:n kiintolevyiltä seuraavasti:

- 1** Irrota USB-johto tulostimesta ja tietokoneesta.
- 2** Aseta laitteen mukana toimitettu CD-ROM-levy tietokoneesi CD-ROM-asemaan. Asennusohjelma käynnistyy automaattisesti, ja asennusikkuna tulee esiin.
- 3** Napsauta riviä "Installing Printer Driver". Näytölle ilmestyy "Sony DPP-FP55 - InstallShieldWizard" -valintaikkuna.
- 4** Napsauta "Next" (Seuraava) -painiketta. Lisenssisopimuksen valintaikkuna tulee esiin.
- 5** Merkitse kohta "I accept the terms of the license agreement" (Hyväksyn lisenssisopimuksen ehdot) ja napsauta "Next" (Seuraava) -painiketta. Asennuksen purkamisen vahvistava valintaikkuna tulee esiin.
- 6** Napsauta "Yes"-painiketta (Kyllä).

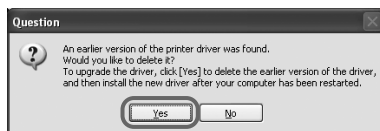

Esiin tulee tietokoneen uudelleenkäynnistämisen valintaikkuna.

- 7** Merkitse kohta "Yes, I want to restart my computer now" ja napsauta "OK"-painiketta.

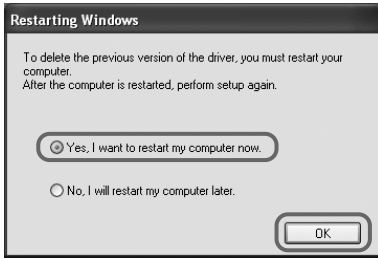

Kun tietokone on käynnistynyt uudelleen, oikeat ajuritiedostot poistetaan, ja asennuksen purkaminen on sen jälkeen suoritettu loppuun.

Asennuksen purkamisen tarkistus

Valitse "Tulostimet ja faksit" (Vain Windows® XP Professional/Windows® XP Home Edition) tai "Tulostimet" Ohjauspaneelistä tarkistaaksesi, tuleeko "DPP-FP55" esiin. Ellei tule, tulostinajurin asennuksen purkaminen on onnistunut.

Picture Motion Browser -ohjelman asentaminen

- 1** Kytke virta tietokoneeseen ja käynnistä Windows.
- Kun asennat tai poistat ohjelmia Windows® 2000 Professionalissa, kirjaudu Windowsiin "Järjestelmänvalvojana" tai "Tehokäyttäjänä".
 - Asentaessasi ohjelmistoa tai sen asennusta purkaessasi käyttäjärjestelmissä Windows® XP Professional/Windows® XP Home Edition, kirjaudu sisään "Järjestelmänvalvojan" käyttäjätillillä.

Huomautuksia

- Muista sulkea kaikki ohjelmat ennen ohjelmiston asentamista.
- Tämän osan valintaikkunat ovat Windows XP Professionalista, ellei toisin mainita. Näytetyt asennustoimenpiteet ja valintaikkunat vaihtelevat käyttäjärjestelmästä riippuen.

- 2** Aseta laitteen mukana toimitettu CD-ROM-levy tietokoneesi CD-ROM-asemaan.

Asennusohjelma käynnistyy automaattisesti, ja asennusikkuna tulee esiin.

Huomautus

Ellei asennusikkuna tule automaattisesti esiin, kaksoisnapsauta "Setup.exe"-tiedostoa CD-ROM-levyltä.

- 3** Napsauta kohtaa "Installing Picture Motion Browser". "Picture Motion Browser Setup" -asennusohjelma käynnistyy ja "Choose Setup Language" -valintaikkuna tulee esiin.

- 4** Valitse asennuksen aikana näytettävä kieli ja napsauta sen jälkeen "Next"-painiketta.

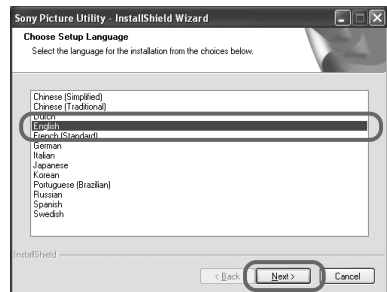

Näytölle ilmestyy "Sony Picture Utility Setup" -valintaikkuna.

5 Napsauta "Next" (Seuraava) -painiketta.

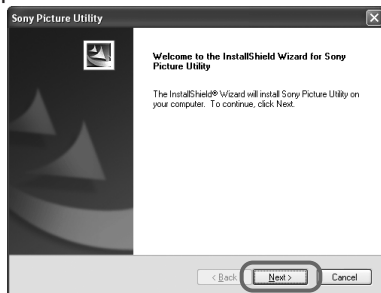

Lisenssisopimuksen valintaikkuna tulee esiin.

6 Merkitse kohta "I accept the terms of the license agreement" (Hyväksyn lisenssisopimuksen ehdot) ja napsauta "Next" (Seuraava) -painiketta.

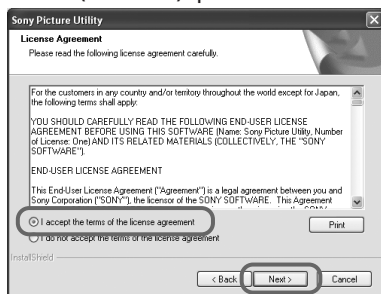

Kohdekansiota kysyvä valintaikkuna tulee näkyviin.

7 Merkitse kohdekansio ja napsauta sen jälkeen "Next" (Seuraava) -painiketta.

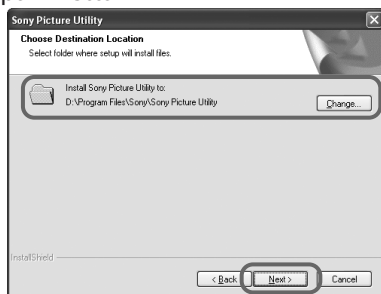

"Ready to install the program" -valintaikkuna ilmestyy esiin.

8 Napsauta "Install" (Asenna) -painiketta.

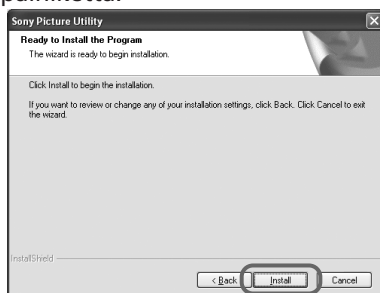

"Setup Status" -valintaikkuna tulee esiin.

Kun tulostimen asennus on suoritettu loppuun, "InstallShield Wizard Complete" -valintaikkuna ilmestyy esiin.

9 Napsauta "Finish" (Valmis) -painiketta.

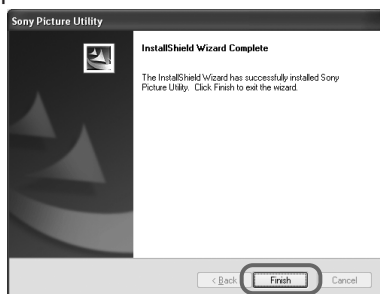

Picture Motion Browser -ohjelman asennus on nyt valmis. Kun sinua pyydetään käynnistämään tietokone uudelleen, tee se.

10 Ota CD-ROM-levy pois tietokoneesta ja aseta se talteen tulevaa käyttöä varten.

Huomautuksia

- Jos asennus epäonnistuu, suorita uudelleen asennustoimenpiteet kohdasta 2 alkaen.
- Tulostimen mukana toimitettua CD-ROM-levyä tarvitaan, kun Picture Motion Browser -ohjelmaa asennetaan uudelleen tai sen asennus puretaan. Pidä se hyvässä kunnossa tulevaa käyttöä varten.

Kun ohjelma on asennettu

Windowsin työpöydälle ilmestyy  ja pikakuvake tulostimen asiakasrekisteröintisivustolle. Jos olet suorittanut asennuksen loppuun, saat tuktietoja sivulta <http://www.sony.net/registration/di/>

Picture Motion Browser -ohjelman asennuksen purkaminen

Kun tätä ohjelmaa ei enää tarvita pura sen asennus tietokoneeltasi seuraavalla tavalla:

- 1** Napsauta "Start" (Käynnistä) - "Setting" (Asetukset) - "Control Panel" (Ohjauspaneeli) [tai "Start" (Käynnistä) - "Control Panel" (Ohjauspaneeli) Windows XP:ssä].
- 2** Kaksoisnapsauta kohtaa "Add/Remove Programs" (Lisää tai poista sovellus). Ohjauspaneeli tulee esiin.
- 3** Valitse "Sony Picture Utility" ja napsauta kohtaa "Change/Remove" (Muuta/Poista) ["Remove" (Poista) Windows XP:ssä]. Ohjelma on nyt poistettu.

Kuvien tulostaminen Picture Motion Browser -ohjelman avulla

Voit käyttää Picture Motion Browser -ohjelmaa kuvan tulostamiseksi PC:ltä postikorttikoon tulostuspaperille.

1 Käynnistä Picture Motion Browser -ikkuna jollakin seuraavista tavoista:

- Kaksoisnapsauta  (Picture Motion Browser) -ohjelmaa Windowsin työpöydältä.
- Napsauta "Start" (Käynnistä) - "All Programs" (Kaikki ohjelmat) [tai "Ohjelmat" Windows 2000:ssä] - "Sony Picture Utility" - "Picture Motion Browser".

Kun Picture Motion Browser -ohjelma käynnistyy ensimmäisen kerran, selailukansion rekisteröintiin käytetty rekisteröinti-ikkuna tulee esiin. Jos kuvat on jo tallennettu "My Pictures" (Omat kuvakansiot) -tiedostoon, napsauta kohtaa "Register Now".



Jos olet tallentanut kuvia muuhun kuin "My Pictures" (Omat kuvatiedostot) -kansioon, napsauta kohtaa "Register Later". Lue lisätietoja kappaleesta "Selailukansion rekisteröinti" (sivu 59).

Jatkuu

Kansion "My Pictures" (Omat kuvatiedostot) käyttö

- Windows Me/2000:
Napsauta työpöydältä kohtia "My Documents" (Omat tiedostot) - "My Pictures" (Omat kuvatiedostot).
- Windows XP:
Napsauta tehtäväpalkilta kohtia "Start" (Käynnistä) - "My Pictures" (Omat kuvatiedostot).

Picture Motion Browser -ohjelman pääikkuna tulee esiin.

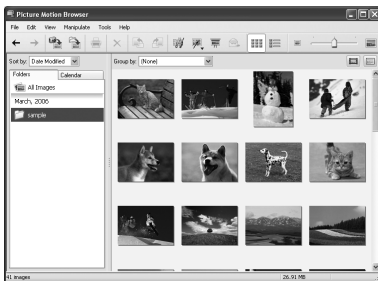

Pääikkunan näyttötietojen vaihtaminen

Pääikkunassa voi käyttää kahta eri kuvanäkymää seuraavan tapaisesti: Näkymän vaihtamiseksi napsauta välilehteä "Folder" tai "Calendar".

- "Folder"-näkömä
Kuvat luokitellaan jokaiseen rekisteröityyn kansioon ja näytetään pienoiskuvakkeina.
- "Calendar"-näkömä
Kuvat luokitellaan kuvauspäivän mukaisesti ja näytetään pienoiskuvakkeina kalenterin jokaisena päivänä. Voit vaihtaa "Calendar"-näkömästä näyttöä vuoden, kuukauden tai tunnin mukaan.

- 2 Napsauta kansiota, jossa tulostettavat kuvat ovat. Esimerkiksi näyttekansio (sample) valitaan seuraavien selityksin.

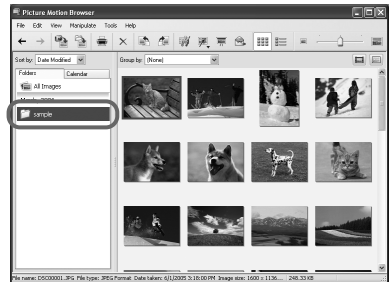

- 3 Valitse kuvat, jotka haluat tulostaa ja napsauta kuvaketta (tulosta).



Print-valintaikkuna tulee esiin.

- 4 Valitse avautuvasta "Printer" (Tulostin) -pudotusvalikosta "Sony DPP-FP55" ja napsauta sen jälkeen "Properties" (Ominaisuudet) -rivää. Valitse normaalisti käyttämäsi tulostin.

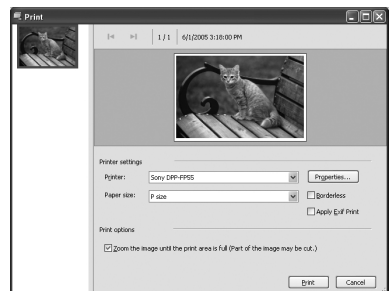

Yksikkö Toiminto

Printer (Tulostin) Valitse
"Sony DPP-FP55".

Paperikoko

Valitse pudotusvalikosta tulostuksessa käyttämäsi paperikoko:

- P-koko
- L-koko

Huomautus

Joissakin maissa ei ole saatavana L-koon tulostuspaperia.

Tulostusvaihtoehdot

- Jos tämä on valittu, kuva tulostetaan koko paperin tulostusalueelle. Kuvan laitoja ei välttämättä tulosteta.
- Ellei tätä ole valittu, kuva tulostetaan ilman reunojen leikkaamista.

Vihje

Kuvan tulostamiseksi ilman sitä ympäröiviä marginaaleja (Borderless Print) on valittava tämä vaihtoehto.

Borderless (Reunaton)

- Jos tähän kohtaan on merkitty rasti, kuva tulostuu ilman marginaaleja.
- Ellei tässä kohdassa ole rastia, kuva tulostuu marginaaleilla.

Vihje

Jos tulostat ilman marginaaleja, sinun tulee merkitä tulostusvaihtoehdoista kohta "Zoom the image until the print area is full".

Yksikkö Toiminto

Käytä Exif Printiä

- Jos tämä kohta on merkitty, Exif Print (Exif 2.21) -yhteensopivalla digikameralla kuvattua kuvaa säädetään ja se tulostetaan parhaalla mahdollisella kuvanlaadulla.

Huomautus

Näytöllä näkyvää kuvaa ei säädetä.

- Ellei tässä kohdassa ole rastia, kuva tulostuu ilman säätöjä.

Huomautus

Vaikka olisitkin poistanut merkinnän, "Color reproduction/Picture quality" -asetukseksi asetetaan "Auto Fine Print 3". "Color reproduction/Picture quality" -asetusten vaihtamiseksi tee muutokset kohdan "Properties" (Ominaisuudet) ohjeiden mukaisesti.

Properties (Ominaisuudet)

Määrittää paperin tulostussuunnan, kuvanlaadun ja joitakin muita yksityiskohtia.

Jos napsautat "Properties"-painiketta, valitun tulostimen asiakirjan ominaisuuksien valintaikkuna tulee esiin.

Jatkuu

5 Valitse paperin koko "Paper/ Output"-välilehdeltä.

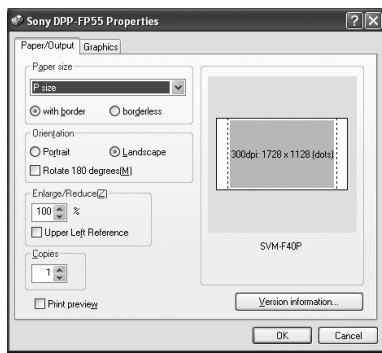

Yksikkö Toiminto

Paper size (Paperikoko)

Valitse pudotusvalikosta tulostuksessa käytettävä paperikoko:

- P-koko
- L-koko

Aseta sen jälkeen kuvan reunojen marginaalit valitsemalla jommankumman seuraavista asetuksista:

- With border (Reunuksellinen): Kuva tulostuu marginaaleilla.
- Borderless (Reunukseton): Kuva tulostuu ilman marginaaleja.

Orientation (Suunta)

Valitse kuvan tulostussuunta:

- Portrait (Muotokuva)
- Landscape (Maisema)
- Rotates 180 degrees (Kierto 180 astetta)

Huomautus

Käyttämästäsi sovellusohjelmasta riippuen tulostussuunta ei välttämättä vaihdu, vaikka vaihtaisitkin muotokuva- tai maisema-asetusta.

Yksikkö Toiminto

Copies (Kopiot)

Valitse tulostemäärä.

Huomautus

Käyttämästäsi sovelluksesta riippuen sovelluksessa asetetulla tulosteiden määrällä on etusija tässä asetettuun nähden.

Enlarge (Suurennä) / Reduce (Pienennä)

Määritä prosenttiosuus, jolla kuvan kokoa suurennetaan tai pienennetään tulostettaessa.

Voit valita kuvaa suurennettaessa tai pienennettäessä käytettävän viitekohdan merkitsemällä kohdan "Upper left reference".

- Ellei tätä kohtaa merkitä, kuvaa suurennetaan tai pienennetään sen keskikohta viitekohtana. Käytä normaalitapauksessa tätä asetusta.
- Jos tämä kohta merkitään, kuvaa suurennetaan tai pienennetään vasen yläkulma viitekohtana. Tätä vaihtoehtoa pitää käyttää tietyntyyppisiä sovellusohjelmia käytettäessä. Ellei tulostusta voi suorittaa loppuun tyydyttävästi silloin kun tätä kohtaa ei ole merkitty, valitse tämä vaihtoehto.

Print preview (Esikatselu) Merkitse tämä vaihtoehto kuvan esikatselukuvan esiinsaamiseksi ennen sen tulostamista.

6 Aseta värien toisto-ominaisuudet ja kuvanlaatu "Graphics"-välilehdeltä.

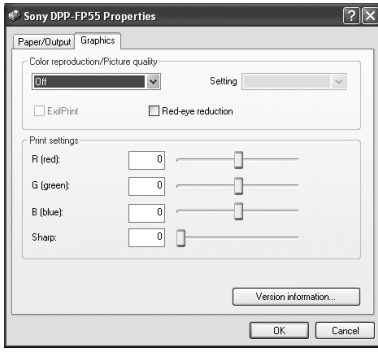

Yksikkö Toiminto

Color reproduction/Picture quality (Värintoisto/Kuvanlaatu)

Valitse asetus pudotusvalikosta:

- Off: Kuva tulostuu ilman säätöjä.
- Auto Fine Print 3: Valitse avautuvasta "Settings"-pudotusvalikosta jompikumpi seuraavista korjausmenetelmistä:
 - Photographical: Kuva säädetään automaattisesti ja tulostetaan luonnonmukaisilla ja kauniilla väreillä. (Suositeltu vaihtoehto)
 - Vivid: Kuva säädetään automaattisesti ja tulostetaan elävämmillä väreillä. (Tällä asetuksella tehdään voimakkaampi hahmojen terävyysskorjaus, jolloin kuvista tulee eloisampia.)

Yksikkö Toiminto

- ICM (järjestelmä): Valitse avautuvasta "Settings"-pudotusvalikosta jompikumpi seuraavista korjausmenetelmistä:
 - Graphics: Grafiikkaa tai eläviä värejä käytettäessä.
 - Match: Halutessasi verrata värejä.
 - Pictures: Valokuvia tai kuvia tulostettaessa.

Huomautus

ICM-asetus on voimassa vain silloin kun käytät ICM-yhteensopivaa sovellusta. Jos tulostat sovellusohjelmasta, joka ei tue ICM-järjestelmää, kuva saattaa tulostua väärillä väreillä.

ExifPrint

Merkitse tämä kohta Exif Print (Exif 2.21) -yhteensopivalla digitaalikameralla otetun kuvan säätämiseksi ja tulostamiseksi. Tulostinajuri käyttää värimuunnosta ja Exif-kuvausdataa kuvan säätämiseen. Tämä asetus toimii vain Picture Motion Browser -ohjelmistoa käytettäessä.

Red-eye reduction

(Punasilmäisyyden vähennys)
Merkitse tämä kohta vähentääksesi kuvauskohteen punasilmäisyyttä automaattisesti salamaa käytettäessä.

Huomautuksia

- Jos merkitset tämän vaihtoehdon, valitse "Preview" esikatsetelukuvan näyttämiseksi ennen tulostusta ja tarkista, onko punasilmäisyyden vähennystoiminto tuottanut halutun tuloksen kuvaan.

Jatkuu

Yksikkö Toiminto

- Punasilmäisyys tunnustetaan automaattisesti, eikä sitä välttämättä korjata. Ellei punasilmäisyys tule korjatuksi, käytä Picture Motion Browser -ohjelmiston korjaustoimintoa.
- Punasilmäisyyden vähennystoiminto on käytössä vain silloin kun olet asentanut ohjelman tulostimen mukana toimitetun CD-ROM-levyn "Setup.exe"-ohjelmasta. Lue lisätietoja Readme.txt-tiedostosta.

Print settings (Tulostusasetukset)
Säätää värielementtejä ja terävyyttä.

R (punainen): Säätää punaista ja sinistä väriä. Mitä suurempi taso, sitä punertavammaksi kuva muuttuu, ikään kuin se olisi punaisessa valossa. Mitä pienempi taso, sitä tummemmaksi kuva muuttuu, ikään kuin siihen loistaisi vaaleansininen valo.

G (vihreä): Säätää vihreää ja purppuraväriä. Mitä suurempi taso, sitä vihreämmäksi kuva muuttuu, ikään kuin se olisi vihreässä valossa. Mitä pienempi taso, sitä punaisen tummemmaksi kuva muuttuu, ikään kuin siihen loistaisi purppuranpunainen valo.

B (sininen): Säätää sinistä ja keltaista väriä. Mitä suurempi taso, sitä sinertävämmäksi kuva muuttuu, ikään kuin se olisi sinisessä valossa. Mitä pienempi taso, sitä tummemmaksi kuva muuttuu, kuin siihen loistaisi keltainen valo.

Sharp (terävyys): Mitä suuremmaksi asetat terävyytason, sitä selkeämmin ääriiviivat näkyvät

7 Napsauta "OK"-painiketta. Tulostuksen valintaikkuna tulee esiin.

8 Napsauta riviä "Print". Tulostus käynnistyy.

Jos "Print preview" -kohta on merkitty kohdassa 5

Esikatseluikkuna tulee esiin. Tarkista tehtyjen säätöjen vaikutukset ja napsauta sen jälkeen kohtaa "Print".



Tulostus käynnistyy uudelleen. Lue myös sivun 21 kappale "Huomautuksia tulostamisesta".

Picture Motion Browser -ohjelmasta on yksityiskohtaisia tietoja, Picture Motion Browser -ohjelman online-ohjeissa (Help).

Huomautus

Et pysty tulostamaan liikkuvan kuvan kuvatiedostoa tai RAW-datatiedostoa.

Vihjeitä

- Stillkuvasarjan valitsemiseksi pääikkunan kuva-alueelta, napsauta sarjan ensimmäistä ja sen jälkeen viimeistä kuvaa samalla kun pidät Shift-painikkeen painettuna.
- Valitaksesi useita kuvia, jotka eivät ole peräkkäin, napsauta niitä kuva kerrallaan samalla kun painat Ctrl-painiketta.
- Voit tulostaa kuvia esikatseluvuodasta.
- Jos ICM-asetukseksi on asetettu ON tulostimen ajuriasetuksista, tulostus suoritetaan värienhallintatulostuksella automaattisesti.

Selailukansion rekisteröinti

Picture Motion Browser -ohjelmalla ei ole mahdollista katsella suoraan kuvia, jotka on tallennettu PC:n kiintolevyille. Selailukansio tulee rekisteröidä seuraavasti.

1 Napsauta kohtia "File" - "Register Viewed Folder" tai (Register Folders to View).

Selailukansion rekisteröinti-ikkuna tulee esiin.

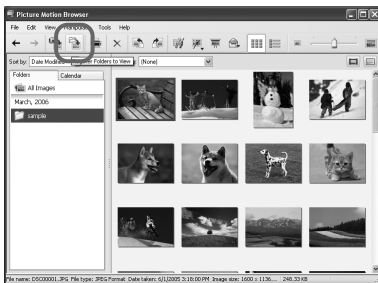

2 Valitse rekisteröitävä kansio ja napsauta kohtaa "Register".



Huomautus

Et voi rekisteröidä koko asemaa.

3 Napsauta "Yes"-painiketta (Kyllä). Kuvatietojen rekisteröinti tietokantaan käynnistyy.

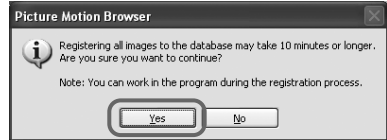

4 Napsauta "Close"-painiketta.



Huomautuksia

- Tuotavien kuvien kohdekansioiksi valitsemasi kansio rekisteröidään automaattisesti.
- Et voi peruuttaa tässä kohdassa tehtävää kansion rekisteröintiä.

Selailukansion vaihtaminen

Napsauta kohtia "Tool" - "Setting" - "Viewed folder".

Vihjeitä

- Mikäli alikansio sisältyy lähdekansioon, alikansion kuvat rekisteröidään myös.
- Mikäli ohjelma käynnistetään ensin, näytölle ilmestyy viesti, joka kehottaa sinua rekisteröimään "My Pictures".
- Kuvamäärästä riippuen kuvien rekisteröinti saattaa kestää kymmeniä minutteja.

Jatkuu

Tulostuksen keskeyttämiseksi

- 1 Kaksoisnapsauta tehtäväpalkin tulostinkuvaketta ja avaa "Print"-valintaikkuna.
- 2 Napsauta sen asiakirjan nimeä, jonka tulostuksen haluat peruuttaa, ja napsauta sen jälkeen "Cancel"-vaihtoehtoa "Document"-valikosta.

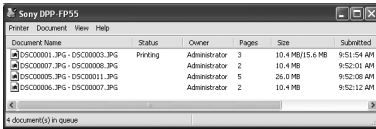

Poistamisen hyväksymistä kysyvä valintaikkuna tulee esiin.

- 3 Napsauta "Yes"-painiketta (Kyllä). Tulostustyö peruuntuu.

Huomautus

Älä peruuta tulostustyötä tulostusprosessin aikana, koska seurauksena voi olla paperitukos.

Tulostaminen muilla sovellusohjelmilla

Voit käyttää kuluttajakäyttöön myytäviä sovellusohjelmia kuvan tulostamiseen DPP-FP55-tulostimella. Valitse "DPP-FP55" tulostuksen valintaikkunasta ja valitse tulostuspaperin koko sivun asetusten valintaikkunasta. Lue lisätietoja tulostusasetuksista s. 56 ja 57 kohdista 5 ja 6.

"Paper size" -valikon "Borderless"-asetuksesta

Jos käytät jotakin muuta sovellusohjelmaa kuin PictureGear Studio, kuva saattaa tulostua reunallisena, vaikka olisitkin valinnut reunattoman tulostuksen "Sony DPP-FP55 Properties" -valintaikkunan "Paper size" -välilehdeltä.

Jos valitset reunuksettomian tulostuksen, reunuksettomian tulosteen tulostusalue tiedot siirtyvät sovellukseen. Jotkin sovellukset saattavat kuitenkin sovittaa ja tulostaa kuvan reunuksellisenä annetun alueen sisällä.

Jos näin käy, tulosta kuva ilman reunuksia jommallakummalla seuraavista tavoista:

- Jos voit asettaa tulostusalueen sovelluksesta, aseta tulostettava kuva kokonaan tulostusalueelle. Valitse esimerkiksi "Full page photo print" (koko sivun valokuvatuloste) tai vastaava asetus.
- Valitse suurempi arvo "Sony DPP-FP55 Properties" -valintaikkunan "Paper/Output" -välilehden "Enlarge/Reduce" -tekstiruudusta.

Jos tulostetun kuvan oikealle puolelle ja alareunaan jää marginaali, vaikka olisitkin asettanut suuremman arvon, valitse vaihtoehto "Upper left reference".

Ota esiin ja tarkista molemmissa tapauksissa esikatselukuva ennen tulostusta.

Tulostussuunnan asetus

Käyttämästäsi sovellusohjelmasta riippuen tulostussuunta ei välttämättä vaihdu, vaikka vaihtaisitkin muotokuva- tai maisema-asetusta.

Tulostinajurin reunuksellinen/ reunukseton-asetus

Jos käyttämässäsi sovellusohjelmassa on reunuksellinen/reunukseton-asetus, suosittelemme reunuksettomaa asetuksen valitsemista tulostinajurin asetukseksi.

Properties-valintaikkunan tulostemäärän asetus

Käytettävästä sovelluksesta riippuen käyttämäsi sovelluksen tulostemääräasetuksella saattaa olla etusija tulostinajurin valintaikkunasta valittuun asetukseen nähden.

“Graphics”-välilehden Exif Print - asetukset

“Color reproduction/Picture quality” -valikon Exif Print -asetus tukee vain Picture Motion Browser -ohjelmaa. Jos käytät jotakin muuta sovellusta kuvan tulostamiseen tämä vaihtoehto valittuna, kuva saattaa tulostua väärillä väreillä. Jos näin käy, peruuta valinta.

Vian syntyessä





Jos tulostimen käytössä esiintyy vaikeuksia, käytä seuraavia ohjeita ongelman ratkaisemiseen. Jos ongelmaa ei saada ratkaistuksi, ota yhteys johonkin Sonya myyvään liikkeeseen.

Virta

Oire	Suoritettava tarkistus	Syy/korjaustoimenpiteet
☰ (virta/valmiustila) - kytkimestä ei voi asettaa virtaa päälle.	<ul style="list-style-type: none"> • Onko virtajohto kytketty oikein? 	→ Kytke virtajohto kunnolla pistorasiaan. (→ s. 16)

Kuvien näyttäminen

Oire	Suoritettava tarkistus	Syy/korjaustoimenpiteet
Nestekidenäytöllä ei näy kuvia.	<ul style="list-style-type: none"> • Näkyykö tulostimen nestekidenäytöllä viesti "The printer is being connected to a PictBridge camera." tai "The printer is being connected to a PC."? 	→ PictBridge-kamera tai PC on kytketty tulostimeen ja tulostin on PictBridge/PC-tilassa, kuvia ei näytetä näytöllä. Kun muistikortti on asetettu tulostimeen tai kun ulkoinen laite on kytketty siihen, kuvat näytetään seuraavassa tärkeysjärjestyksessä: "Memory Stick" → "SD Card" → "Ulkoinen laite"
	<ul style="list-style-type: none"> • Näkyykö nestekidenäytöllä mitään vikailmoituksia (syy/korjaustoimenpide)? 	→ Seuraa viesteissä annettuja ohjeita ja yritä ratkaista ongelma. (→ sivu 77)
	<ul style="list-style-type: none"> • Onko muistikortti asetettu paikalleen tai ulkoinen laite kytketty käyttöön? 	→ Aseta muistikortti tai kytke ulkoinen laite kunnolla paikalleen. (→ sivut 17, 18)
	<ul style="list-style-type: none"> • Onko muistikortissa tai ulkoisessa laitteessa digikameralla tai muulla laitteella tallennettuja kuvia? 	→ Aseta tai kytke tallennettuja kuvia sisältävät muistikortti tai ulkoinen laite paikalleen.

Oire	Suoritettava tarkistus	Syy/korjaustoimenpiteet
Jotkin kuvaluettelon kuvat eivät tule esiin tai eivät tulostu, vaikka ne ovat näkyvissä.	<ul style="list-style-type: none"> Näkyvätkö pienoiskuvat kuvaluettelossa? 	<p>→ Jos kuva tulee esiin, mutta sitä ei voi tulostaa, tulostukseen käytettävä tiedosto on vahingoittunut.</p> <p>→ Ellei muistikorttiin tai ulkoiseen laitteeseen ole tallennettu yhtään kuvaa, näytölle ilmestyy viesti "No image file".</p> <p>→ Ellei kuva ole DCF-yhteensopiva (Design Rule for Camera File System), sitä ei välttämättä voi tulostaa tulostimella, vaikka se tulisikin esiin PC:n näytölle.</p>
	<ul style="list-style-type: none"> Näkyykö alla oleva merkki kuvaluettelossa?  <ul style="list-style-type: none"> Onko kuva luotu PC:llä? 	<p>→ Jos vasemmalla näkyvä merkki on näkyvissä, kuva saattaa olla tietokoneella luotu JPEG-tiedosto tai se ei sisällä pienoiskuvadataa.</p> <p>Valitse merkki ja paina  (suurennus) -painiketta niin monta kertaa kuin tarvitaan, että kuva tulee esikatselunäyttöön. Jos kuva tulee esiin, voit tulostaa sen. Jos sama merkki tulee näkyviin uudelleen, kuvan tiedostomuoto ei ole yhteensopiva, etkä voi tulostaa sitä tulostimella.</p>
	<ul style="list-style-type: none"> Näkyykö alla oleva merkki kuvaluettelossa? 	<p>→ Jos vasemmalla näkyvä merkki tulee esiin, kuvan tiedostomuoto on yhteensopiva, mutta sen pienoiskuvadataa tai varsinaista kuvadataa ei voida avata.</p> <p>Valitse merkki ja paina  (suurennus) -painiketta niin monta kertaa kuin tarvitaan, että kuva tulee esikatselunäyttöön. Jos kuva tulee esiin, voit tulostaa sen. Jos sama merkki tulee näkyviin uudelleen, et voi tulostaa sitä tulostimella.</p>
	<ul style="list-style-type: none"> Onko muistikortille tai ulkoiselle laitteelle tallennettu enemmän kuin 9 999 kuvaa? 	<p>→ Tulostimella voidaan näyttää, tallentaa, poistaa ja käsitellä aina 9 999:ää kuvatiedostoa. Jos muistikortille tai ulkoiselle laitteelle on tallennettu enemmän kuin 9 999 kuvaa, käytä PC:tä tai PictBridge-tilaa jäljellä olevien kuvien näyttämiseen ja käsittelemiseen.</p>

Oire	Suoritettava tarkistus	Syy/korjaustoimenpiteet
Jotkin kuvaluettelon kuvat eivät tule esiin tai eivät tulostu, vaikka ne ovat näkyvissä.	• Oletko nimennyt tai nimennyt uudelleen kuvatiedoston PC:llä?	→ Jos annat kuvatiedostolle nimen tai muutat sen nimeä tietokoneella, ja sen nimessä on muita kuin aakkosnumeerisia kirjainmerkkejä, tiedostonimi ei välttämättä näy oikein tai kuvaa ei voi näyttää tulostimella (lukuvirhe).
	• Oletko määrittänyt tulostemäärän kuvaluettelosta?	→ Jos olet valinnut kuvat "Printing multiple images" -toiminnolla, et pysty tulostamaan kuvaa, johon kohdistin on nyt asetettu. Paina ENTER-painiketta sen valitsemiseksi ja valitse kuvan tulostemäärä. (→ sivu 21)
	• Muistikortilla tai ulkoisessa laitteessa on enemmän kuin 8 hierarkista tasoa.	→ Tulostimella ei voida näyttää kuvia, jotka on tallennettu 8:nella tai korkeammalla hierarkiatasolla olevaan kansioon.
Tiedoston nimi ei näy oikein.	• Oletko muuttanut kuvan tiedostonimeä PC:llä?	→ Kun nimeät tai uudelleennimeät kuvatiedoston tietokoneella, ja sen tiedostonimessä on muita kuin aakkosnumeerisia merkkejä, tiedoston nimi ei välttämättä näy oikein. PC-sovelluksella luodun tiedoston nimestä näkyy ensimmäiset 8 kirjainmerkkiä.
Edit-valikossa on esikatseltavan kuvan ylä- ja alapuolella tyhjiä alueita.	• Onko esikatseltu kuva erittäin venynyt pysty- tai vaakasuunnassa.	→ Jos kuva on erittäin venynyt pysty- tai vaakatasossa, Edit-valikossa voi näkyä tyhjiä alueita. → Digikameralla otetun kuvan normaali kuvasuhde on 3:4. Jos kuvaa editoidaan tai se tulostetaan postikorttikoossa, se tallennetaan vaakasuoremmaksi tulostuskuvaksi ja sen ylä- ja alaosat leikataan pois ja näytetään mustina palkkeina.

Tulostaminen

Oire	Suoritettava tarkistus	Syy/korjaustoimenpiteet
Paperinsyöttö ei toimi.	<ul style="list-style-type: none"> • Onko tulostuspaperi asetettu oikein paperikasettiin? 	<p>→ Jos tulostuspaperi on asetettu väärin paperikasettiin, tulostimeen saattaa tulla toimintahäiriö. Tarkista seuraavat asiat:</p> <ul style="list-style-type: none"> • Onko tulostimeen asetettu oikea tulostuspaperi- ja -kasettisarja? (→ sivu 11) • Onko tulostuspaperi asetettu oikein päin paperikasettiin? (→ sivu 14) • Asetitko paperit siten, että paperikasetin reuna ylittyi? (→ sivu 14) • Ilmastitko paperipinon kunnolla? • Taivutitko tai taitoitko tulostuspaperia ennen tulostusta?
	<ul style="list-style-type: none"> • Käytätkö tulostuspaperia, jota ei ole suunniteltu tälle tulostimelle? 	<p>→ Käytä tulostimelle tarkoitettua tulostuspaperia. Jos käytät yhteensopimatonta tulostuspaperia, tulostimeen saattaa tulla toimintahäiriö. (→ s. 11)</p>
	<ul style="list-style-type: none"> • Onko tulostuspaperi juuttunut? 	<p>→ Jos tulostin ei pysty syöttämään paperia oikein, näytölle ilmestyy virheilmoitus. Ota paperipino pois paperikasetista ja tarkista tukoksen syy. (→ sivu 80)</p>
Tulostuspaperi tulee osittain ulos tulostuksen aikana.	<ul style="list-style-type: none"> • Onko tulostus kesken? 	<p>→ Tulostettaessa tulostuspaperin etureuna saattaa tulla esiin tulostusaukosta. Odota, että tulostuspaperi tulee kokonaan ulos tulostuksen päätyttyä.</p>

Valmiit tulosteet

Oire	Suoritettava tarkistus	Syy/korjaustoimenpiteet
Tulostettujen kuvien laatu on huono.	<ul style="list-style-type: none"> Tulostitko esikatselukuvadatan? 	<p>→ Digitaalikameran tyypistä riippuen esikatselukuvat saattavat näkyä alkuperäisten kuvien ohessa pienoiskuvaluettelossa. Esikatselukuvien tulostuslaatu ei ole yhtä hyvä kuin alkuperäisten kuvien. Pidä mielessä, että poistaessasi esikatselukuvan myös alkuperäisen kuvan kuvadata saattaa vahingoittua.</p>
	<ul style="list-style-type: none"> Oletko tulostanut kuvan, jonka koko (leveys tai korkeus) on pienempi kuin 480 kuvapistettä? Näkyykö seuraava merkki kuvaluettelossa? 	<p>→ Jos kuva näkyy vasemmalla olevana merkinä, se on pieni kuva. Tulostuslaatu on karkea pienestä kuvakoosta johtuen.</p> <p>→ Vaihda käyttämäsi digitaalikameran kuvakoon asetusta.</p>
	<ul style="list-style-type: none"> Käytitkö Edit-valikkoa kuvan suurentamiseen? 	<p>→ Suurennettu kuva tulostuu kuvan koosta riippuen huonommalla kuvanlaadulla.</p>
	<ul style="list-style-type: none"> Onko pölyä päässyt tulostuskasetin sisään? 	<p>→ Pyyhi tulostuskasetin muovipinnat puhtaaksi ja poista siitä pöly.</p>
	<ul style="list-style-type: none"> Onko tulostettu pinta tahriutunut pölystä tai sormenjäljistä? 	<p>→ Älä koske tulostuspintaan (kiiltävä puoli, jossa ei ole vesileimoja). Tulostuspinnassa olevat sormenjäljet saattavat aiheuttaa huonomman tulostusjäljen.</p>
	<ul style="list-style-type: none"> Käytitkö käytettyä tulostuspapertia? 	<p>→ Älä tulosta käytetylle tulostuspaperille. Kuvan tulostaminen kaksi kertaa samalle paperille ei tee tulostetusta kuvasta paksumpaa.</p>

Oire	Suoritettava tarkistus	Syy/korjaustoimenpiteet
Tulostettujen kuvien laatu on huono.	<ul style="list-style-type: none"> Kuvasitko kuvan RAW-tiedostomuodossa? 	<p>→ Kun kuvaat kuvan RAW-tiedostomuodossa, mahdollisesti myös suuren pakkausasteen JPEG-tiedosto tallentuu kameraan. Koska tulostin ei tue RAW-tiedostomuotoa, se saattaa käyttää JPEG-tiedostoa kuvan tulostamiseen. RAW-tiedoston voi tulostaa PC:stä. Lue lisätietoja käyttämäsi digitaalikameran käyttöohjeista.</p> <p>Mikä on RAW-tiedosto? RAW-tiedosto on alkuperäisen kuvatiedoston formaatti, jota käytetään digitaalikameran ottaman pakkaamattoman ja käsittelemättömän stillkuvadatan tallentamiseen. Lue digitaalikameran käyttöohjeista, pystyykö digitaalikamera tallentamaan kuvan RAW-tiedostomuodossa.</p>
	<ul style="list-style-type: none"> Käytitkö kuvan kuvaamiseen AdobeRGB-tilassa AdobeRGB-yhteensopivaa digitaalikameraa, joka ei ole DCF 2.0 -yhteensopiva? 	<p>→ AdobeRGB-kuvatiedosto, joka tukee DCF 2.0 -standardia, käy läpi värinkorjauksen, mutta AdobeRGB-kuvatiedosto, joka ei tue DCF 2.0 -standardia, tulostuu epäselvillä väreillä ilman värinkorjausta.</p> <p>Mikä on AdobeRGB? AdobeRGB on väritila, jota Adobe System Incorporated käyttää oletusasetuksena kuvankäsittelyohjelmissa, esimerkiksi Adobe Photoshopissa. AdobeRGB, DCF 2.0 -standardilla laajennettu valinnainen väritila, määrittää painoalalla yleisesti käytetyt värialueet. Lue digitaalikameran käyttöohjeista, tukeeko se AdobeRGB:tä.</p>

Oire	Suoritettava tarkistus	Syy/korjaustoimenpiteet
Näytöllä esikatsellun kuvan kuvanlaatu ja värit eroavat tulostetuista.		<p>→ Koska nestekidenäyttöjen valoainemenetelmän tai -profiilien välisten erojen vuoksi pidä näytöllä näkyvää kuvaa ainoastaan viitteenä. Säädä kuvanlaatua jommallakummalla seuraavista tavoista:</p> <ul style="list-style-type: none"> - Menu - Set Up - Color Setting (→s. 43) - Menu-Edit-Adjust (→s. 28)
Tulostettu kuva poikkeaa alkuperäisestä, jos se tulostetaan suoraan tulostimen korttitilaan asennetulta muistikortilta tai ulkoisesta laitteesta ja kun se tulostetaan PC:ltä.		<p>→ Tulostimen sisäisen käsittelyn ja PC:n ohjelmallisen käsittelyn erojen vuoksi tulostetut kuvat ovat erilaisia.</p>
Päiväystä ei voi tulostaa.	<ul style="list-style-type: none"> • Onko "Date Print" -asetuksena "On"? • Tukeeko kuva DCF-standardia? 	<p>→ Aseta Set Up -valikon "Date Print" -asetukseksi "On". (→s. 43)</p> <p>→Tämän laitteen "Date Print" -toiminto tukee kuvaa, joka on noudattaa DCF-standardia.</p>
Päiväys tulostuu, vaikka tämä ei ole tarkoitus.	<ul style="list-style-type: none"> • Onko "Date Print" -asetuksena "Off"? • Tallennettiin päiväys kuvaan, kun kuva otettiin digitaalikameralla? 	<p>→ Aseta Set Up -valikon "Date Print" -asetukseksi "On". (→s. 43)</p> <p>→ Muuta kamerasetuksia.</p>

Oire	Suoritettava tarkistus	Syy/korjaustoimenpiteet
Kuvaa ei voi tulostaa kokonaan tulostusalueella.	• Oletko asettanut Set Up -valikon "Borders"-asetukseksi "Yes"?	→ Aseta "Borders"-asetukseksi "No" valitsemalla Menu - Set Up - Borders. (→ s. 42)
	• Onko kuvan kuvasuhde oikea?	→ Digitaalikameran tyypistä riippuen tallennettujen kuvien kuvasuhde vaihtelee, minkä vuoksi kuva ei välttämättä tulostu kokonaan koko tulostusalueelle.
Vaikka asetat "Borders"-asetukseksi "No", kuva tulostuu reunusten kanssa.	• Onko kuvaa editoitu ja tallennettu niin, että "Borders"-asetuksena oli "Yes"?	→ Kuvaa editoidessasi ja tallentaessasi sen postikorttikokoon, se tallennetaan tulostuskuvana tyhjät alueet mukaan lukien. Vaikka tulostaisitkin sen "Borders" asetuksen ollessa "No", et pysty poistamaan reunoja tulostuksen molemmista laidoista. Halutessasi tulostaa reunuksettomia kuvia, editoi ja tallenna kuva "Borders"-asetuksella "No". (→ sivu 42)
Vain osa kuvasta tulostuu.	• Oletko asettanut Set Up -valikon "Borders"-asetukseksi "Yes"?	→ Aseta "Borders"-asetukseksi "Yes" koko kuva-alueen tulostamiseksi. (→ sivu 42)
Kuva venyy tulostettaessa vaakatasossa.	• Oletko kierrättänyt kuvaa tai käsitellyt sitä muuten?	→ Digitaalikameran tyypistä riippuen kuva saattaa olla venynyt pystysuunnassa, jos sitä on kierretty tai käsitelty digitaalikameralla. Tämä ei johdu tulostimen viasta, vaan siitä, että kuva on tallennettu uudelleen digitaalikameralla.
Kuva tulostuu vinoon.	• Onko paperikasetti kunnolla paikallaan?	→ Aseta paperikasetti kunnolla suoraan ja paikalleen.
Tulostetuissa kuvissa on valkoisia viivoja tai pisteitä.		→ Tulostuspäätä tai paperirata saattaa olla likainen. Käytä toimitettua puhdistuskasettia tulostuspään ja paperiradan puhdistamiseen. (→ sivu 80)

Oire	Suoritettava tarkistus	Syy/korjaustoimenpiteet
Kuva on liian kirkas, tumma, punertava, kellertävä tai vihertävä.		→ Säädä kuvaa valitsemalla Menu - Edit - Adjust. (→ s. 28)
Kuvauskohteen silmät ovat punaiset.		→ Säädä punasilmäisyyden vähennystoimintoa valitsemalla Menu - Edit - Red-eye reduction. (→ s. 29)
Punasilmäisyyden vähentäminen ei toimi.		→ Aseta säätökehyksen koko noin 2-7 kertaa silmän kokoiseksi. (→ s. 29)
	<ul style="list-style-type: none"> Oletko suurentanut, pienentänyt, kierrättänyt tai siirtänyt kuvaa punasilmäisyyden vähentämisen jälkeen? 	→ Punasilmäisyyden vähennys ei välttämättä toimi oikein, jos esimerkiksi suurennat, pienennät, kierrät tai siirrät kuvaa sen jälkeen. Suorita nämä editoinnit ensin ja vasta sitten punasilmäisyyden vähentäminen.

Asetukset

Oire	Suoritettava tarkistus	Syy/korjaustoimenpiteet
“Borders”-asetuksella “Yes/No” ei ole vaikutusta.	<ul style="list-style-type: none"> Käytätkö Creative Print -valikkoa? 	→ Creative Print -valikossa käytetään malleja, etkä voi valita reunuksellisia/reunuksettomia tulosteita.

Kuvan tallentaminen tai poistaminen

Oire	Suoritettava tarkistus	Syy/korjaustoimenpiteet
Et pysty tallentamaan kuvaa.	• Onko muistikortti tai ulkoinen laite suojattu?	→ Peruuta suojaus ja yritä tallentaa uudelleen.
	• Onko muistikortin kirjoitussuojaliuska LOCK-asennossa?	→ Siirrä kirjoitussuojaliuska kirjoituksen sallivaan asentoon. (→s. 85)
	• Onko muistikortti täynnä?	→ Poista tarpeettomat kuvat (→s. 39) tai vaihda tulostimeen uusi muistikortti, jossa on riittävästi vapaata muistitilaa. Tallenna kuva uudelleen.
Et pysty poistamaan kuvaa.	• Onko muistikortti tai ulkoinen laite suojattu?	→ Peruuta suojaus ja yritä tulostaa kuva uudelleen.
	• Onko kuva DPOF-esivalittu?	→ Poista DPOF-esivalinta digitaalikameralla.
	• Onko muistikortin kirjoitussuojaliuska LOCK-asennossa?	→ Siirrä kirjoitussuojaliuska kirjoituksen sallivaan asentoon. (→s. 85)
	• Onko käyttämäsi muistikortti "Memory Stick-ROM"?	→ Et pysty poistamaan kuvaa "Memory Stick-ROM" -muistikortilta tai alustamaan tätä korttia.
Olet poistanut kuvan vahingossa.		→ Et voi palauttaa kuvaa sen jälkeen kun se on poistettu.
Memory Stick -muistikorttia ei voi alustaa.	• Onko muistikortin kirjoitussuojaliuska LOCK-asennossa?	→ Siirrä kirjoitussuojaliuska kirjoituksen sallivaan asentoon. (→s. 85)
	• Onko muistikortti "Memory Stick-ROM"?	→ Et pysty poistamaan kuvaa "Memory Stick-ROM" -muistikortilta tai alustamaan tätä korttia.
Memory Stick -muistikortti on alustettu vahingossa.		→ Kun Memory Stick -muistikortti on alustettu, kaikki sen data poistetaan eikä sitä voi enää palauttaa. Tahattoman alustamisen estämiseksi siirrä kirjoitussuojaliuska LOCK-asentoon. (→s. 85)

Muut

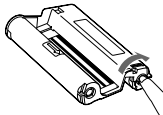
Oire	Suoritettava tarkistus	Syy/korjaustoimenpiteet
Tulostuskasettia ei voi asettaa helposti paikalleen.		<p>→ Jos tulostuskasetti ei napsahda paikalleen, ota se ulos ja aseta se uudelleen paikalleen. Vain siinä tapauksessa, että mustenauha on liian löysä asetettavaksi paikalleen, kelaa mustenauhaa nuolen suuntaan löysien kohtien poistamiseksi. (→ s. 13)</p> 
Tulostuskasettia ei saa otettua pois.		<p>→ Sammuta virta ⏻ (päällä/valmiustila) -kytkimellä ja kytke se uudelleen. Kun moottorin ääni lakkaa kuulumasta, yritä ottaa pakkaus pois. Ellei ongelma ratkea tällä, ota yhteys Sony-huoltoon tai -jälleenmyyjään.</p>
Tulostuspaperi menee jumiin.	<ul style="list-style-type: none"> • Onko näytöllä vikailmoitusta? 	<p>→ Paperi jumittuu. Lue kappale "Jos paperi juuttuu" (→ s. 80) ja ota juuttunut paperi pois tulostimesta. Jos et saa jumiin mennyttä paperia irti, ota yhteys Sony-huoltoon.</p>
Tulostus keskeytyy.	<ul style="list-style-type: none"> • Vilkuuko käyttövalo oranssisena? 	<p>→ Kuvan datakoko on suuri, ja sen käsittely tulostettavaksi kestää kauan. Heti kun datan käsittely on valmis, tulostin alkaa tulostaa.</p>
	<ul style="list-style-type: none"> • Onko näytöllä vikailmoitusta? 	<p>→ Paperi jumittuu. Lue kappale "Jos paperi juuttuu" (→ s. 80) ja ota juuttunut paperi pois tulostimesta. Jos et saa jumiin mennyttä paperia irti, ota yhteys Sony-huoltoon.</p>
	<ul style="list-style-type: none"> • Palaako mikään ilmaisin? 	<p>→ Ellei mikään ilmaisin pala, lämpöpää saattaa olla ylikuumentunut. Anna tulostimen jäähtyä, kunnes pää viilenee ja tulostin jatkaa tulostusta.</p>

Liitäntä digitaalikameraan

Oire	Suoritettava tarkistus	Syy/korjaustoimenpiteet
PictBridge-merkki ei ilmesty digitaalikameran lcd-näytölle.	• Onko digitaalikamera kytketty oikein tulostimeen?	→ Kytke liitäntäjohto kunnolla.
	• Onko virta kytketty päälle ☺ (päällä/valmiustila) -kytkimellä?	→ Kytke päälle ☺ (päällä/valmiustila) -kytkin
	• Tukeeko digitaalikameran kiinteä ohjelmisto tulostinta?	→ Lue käyttämäsi digitaalikameran kotisivu.
	• Näkyykö näytöllä viesti "The printer is being connected to a PictBridge camera."?	→ Viesti ei näy tulostimen ollessa Edit-, Creative Print- tai muissa valikotiloissa. Sulje valikko ja kytke sitten liitäntäjohto uudelleen. → Kytke digitaalikamera irti tulostimesta ja uudelleen siihen. Tai kytke virta päältä ja päälle sekä tulostimesta että digitaalikamerasta.
	• Onko kameran USB-asetuksena PictBridge-tila?	→ Aseta kameran USB-asetus PictBridge-tilaan.
	• Onko tulostus käynnissä?	→ Kytke liitäntäjohto uudelleen, kun tulostus on valmis.
Olet kytkenyt ja irrottanut USB-kaapelin, mutta mitään ei tapahdu.		→ Tulostimeen on tullut ylivirtavirhe. Irrota tulostimen virtajohto pistorasiasta, kytke se uudelleen siihen ja palauta tulostin virhetilasta painamalla ☺ (päällä/valmiustila) -kytkintä.
Et pysty lopettamaan tulostusta, vaikka olisitkin painanut CANCEL-painiketta.		→ Parhailaan tulostettavasta tulosteesta seuraava tuloste peruuntuu. → Käyttämästäsi digikamerasta riippuen et voi peruuttaa tulostusta tulostimesta. Keskeytä tulostus digikameran komennoilla. Lisäohjeita on digikameran käyttöohjeissa.
Indeksitulostusta ei voi suorittaa.	• Näkyykö näytöllä viesti "There were images for which printing data could not be created."?	→ Tulostin ei pysty tulostamaan DPOF-tulostuksen indeksitulostusta. Indeksitulostuksen tekemiseksi aseta muistikortti suoraan kameraan (→ sivu 17) tai käytä ulkoista massamuistilaitetta (→ sivu 18).

Kytkeä tietokoneeseen

Oire	Suoritettava tarkistus	Syy/korjaustoimenpiteet
Tulostimeen asetetun muistikortin tai siihen kytketyn ulkoisen laitteen kuvat eivät tule esiin PC:lle.		→ Tulostimessa ei ole muistikortin tai ulkoisen laitteen kuvien katselutoimintoa.
Olet kadottanut tulostimen mukana toimitetun CD-ROM-levyn ja haluat saada uuden.		→ Lataa tulostinajuri asiakastuen kotisivulta (→s. 88). Tai ota yhteys Sony-jälleenmyyjään.
Tulostinajurin asennus ei onnistu.	• Oletko varma, että olet toiminut asennusohjeiden mukaisesti?	→ Asenna ajuri käyttöohjeissa kuvatulla tavalla (→s. 48). Vian syntyessä käynnistä tietokone uudelleen ja tee asennus uudelleen.
	• Onko jokin toinen sovellusohjelma käytössä?	→ Sulje kaikki sovellukset ja asenna sen jälkeen ajuri uudelleen.
	• Oletko valinnut oikein CD-ROM-levyn asennus-CD-ROM-levyksi?	→ Kaksoinsapsauta "My Computer" (Oma tietokone) -kuvaketta ja sen jälkeen avautuvasta ikkunasta CD-ROM-kuvaketta. Asenna ajuri käyttöohjeissa kuvatulla tavalla.
	• Onko USB-ajuri asennettu?	→ USB-ajurin asennus ei välttämättä ole onnistunut oikein. Asenna USB-ajuri uudelleen käyttöohjeiden mukaisesti.
	• Voitko lukea CD-ROM-levyn Resurssienhallinnasta (Windows Explorer)?	→ Jos CD-ROM-levyn käytössä syntyy ongelmia, et välttämättä pysty lukemaan sitä. Jos PC:n näytölle ilmestyy vikailmoitus, tarkista sen sisältö ja korjaa vian aiheuttaja. Asenna sen jälkeen tulostinajuri uudelleen. Lue PC:n käyttöohjeista lisätietoja virheen merkityksestä.

Oire	Suoritettava tarkistus	Syy/korjaustoimenpiteet
Tulostinajurin asennus ei onnistu.	<ul style="list-style-type: none"> • Onko tietokoneessa käynnissä viruksentorjuntaohjelma tai jokin muu ohjelma? 	→ Jos järjestelmässä on käynnissä viruksentorjuntaohjelma tai jokin muu ohjelma, sulje se ja aloita sen jälkeen ajurin asennus.
	<ul style="list-style-type: none"> • Oletko kirjautunut Windows XP:hen/2000 Professionaliin järjestelmänvalvojan käyttäjättilillä? 	→ Ajurin asentamiseksi Windows XP:ssä/2000 Professionalissa kirjaudu Windowsiin Järjestelmänvalvojan (Administrator) käyttäjättilillä.
Tulostin ei reagoi PC:n antamaan tulostuskäskyyn.		<p>→ Ellei Windowsin työpöydällä näy mitään vikailmoitusta, tarkista tulostimen lcd-näyttö.</p> <p>Mikäli tulostimessa on jokin vika, tee näin:</p> <ol style="list-style-type: none"> 1. Kytke päältä ⏻ (päällä/valmiustila) -kytkin ja kytke se uudelleen päälle. 2. Irrota virtajohto, odota 5–10 sekuntia ja kytke sen jälkeen se uudelleen paikalleen. 3. Käynnistä tietokone uudelleen. <p>Ellei ongelma ratkea näillä toimenpiteillä, ota yhteys Sony-jälleenmyyjään tai -huoltoon.</p>
	<ul style="list-style-type: none"> • Tuleeko esiin vikailmoitus, jonka mukaan on havaittu virhe asiakirjojen siirrossa USB:n kautta? 	→ Irrota USB-johto ja kytke se sen jälkeen takaisin paikalleen.
Kuva tulostuu reunuksilla, vaikka olen asettanut "Borders"-asetukseksi "No".	<ul style="list-style-type: none"> • Käytätkö jotakin muuta sovellusohjelmaa kuin Picture Motion Browser? 	<p>→ Jos käytät jotakin muuta sovellusohjelmaa kuin Picture Motion Browser, kuva saattaa tulostua reunallisena, vaikka olisitkin valinnut reunattoman tulostuksen. Jos näin käy, tulosta kuva ilman reunuksia jommallakummalla seuraavista tavoista:</p> <ul style="list-style-type: none"> – Jos voit asettaa tulostusalueen sovelluksesta, aseta kuva tulostettavaksi koko tulostusalueella, vaikka kuva olisikin suurempi kuin tulostusalue. – Suurena arvoa "Sony DPP-FP55 Properties" -valintaikkunan "Paper/Output" -välilehden "Enlarge/Reduce"-tekstiruudusta. (→ s. 56)

Oire	Suoritettava tarkistus	Syy/korjaustoimenpiteet
Värit eivät toistu oikein.	<ul style="list-style-type: none"> • Onko "Exif Print" valittu "Sony DPP-FP55 Properties" -valintaikkunan "Graphics"-välilehdeltä? 	→ "Color reproduction/Picture quality" -valikon Exif Print -asetus tukee vain Picture Motion Browser -ohjelmaa. Jos tulostat muusta sovelluksesta, poista merkintä kohdasta "Exif Print".
	<ul style="list-style-type: none"> • Onko "ICM" valittu "Sony DPP-FP55 Properties" -valintaikkunan "Graphics"-välilehdeltä? 	→ ICM-asetus saattaa olla voimassa vain silloin kun käytät ICM-yhteensopivaa sovellusta. Tarkista, tukeeko käyttämäsi sovellusohjelma ICM-järjestelmää.
Esikatselukuva ei vastaa "Sony DPP-FP55 Properties" -valintaikkunan "Graphics"-välilehdeltä valittuja asetuksia.		→ Tulostusasetukset säätävät itse tulostinta, eivätkä vaikuta esikatselukuvaan.
"Sony DPP-FP55 Properties" -valintaikkunan "Paper/Output"-välilehdeltä valitulla tulostemäärällä ei ole vaikutusta tulosteiden määrään.		→ Käytettävästä sovelluksesta riippuen käyttämäsi sovelluksen tulostemääräasetuksella saattaa olla etusija tulostinajurin valintaikkunassa määritettyyn asetukseen nähden.

Jos vikatiedote tulee esiin

Jos laitteeseen tulee vika, jokin seuraavista vikailmoituksista saattaa tulla esiin nestekidenäytölle. Seuraa annettuja korjausohjeita ongelman ratkaisemiseksi.

Tulostin

Vikailmoitukset	Merkitys/ratkaisut
Errors occurs with Printer. Turn off and on then retry. (Vikoja syntyy tulostimeen. Kytke tulostimesta virta ja kytke virta päälle uudestaan.)	→ Tulostimessa on ilmennyt vika. Irrota tulostimen virtajohto, kytke se uudelleen paikalleen ja tarkista, toimiiko tulostin. Jos vika uusiutuu, ota yhteys Sony-jälleenmyyjään tai -huoltoon.

Tallennusmedia

Vikailmoitukset	Merkitys/ratkaisut
No Memory Stick./No SD Card./No External Device. (Ei muisti- eikä SD-korttia tai ulkoista laitetta).	→ "Memory Stick"- tai SD-korttia ei ole asetettu käyttötilaansa. Tai ulkoista laitetta ei ole kytketty paikalleen. Aseta muistikortti tilaansa tai kytke tulostimeen ulkoinen laite. (→ sivut 17, 18)
The Memory Stick is protected. (Memory Stick -muistikortti on suojattu)	→ Suojattu "Memory Stick" -muistikortti on asetettu tulostimeen. Kuvien tallentamiseksi tulostimeen tai editoimiseksi sillä peruuta Memory Stick -muistikortin suojaus.
An incompatible Memory Stick/SD Card/External Device is inserted. (Yhteensopimaton Memory Stick/CompactFlash/SD Card/ulkoinen laite on käytössä.)	→ Korttitalaan on asetettu "Memory Stick"- tai SD-kortti tai tulostimeen on kytketty ulkoinen laite, jota tulostin ei tue. Käytä yhteensopivaa mediaa tai laitteita. (→ sivut 83–86)
No image file. (Ei kuvatiedostoa.)	→ Muistikortissa tai tulostimeen kytketyssä ulkoisessa laitteessa ei ole kuvatiedostoja, joita tulostin pystyisi käsittelemään. Aseta tulostimeen media tai kytke siihen laite, jossa on kuvia, jotka voidaan näyttää tulostimella.
No DPOF file. (Ei DPOF-tiedostoa.)	→ Muistikortilla tai ulkoisessa laitteessa ei ole DPOF-esiasetettuja kuvia. Valitse (DPOF)-merkki kamerallasi.
Cannot delete a protected image. (Suojustua tiedostoa ei voi poistaa.)	→ Peruuta suojaus kameralla, niin voit poistaa kuvan sen jälkeen.
Et pysty poistamaan DPOF-kuvaa.	→ Poista tulostusmerkki (DPOF) kameralla DPOF-esivalitusta kuvasta kuvan poistamiseksi.

Vikailmoitukset	Merkitys/ratkaisut
Protected. Cancel protect then try again. (Suojattu. Peruuta suojaus ja yritä sen jälkeen uudelleen.)	→ Memory Stick -muistikortti on kirjoitussuojattu. Peruuta kirjoitussuojaus. (→s. 85)
The Memory Stick/SD card is full. (Memory Stick-/SD-kortti on täynnä.)	→ Valitussa mediassa ei ole vapaata tilaa. Poista tarpeettomat kuvat tai vaihda tallennusmedia sellaiseen, jossa on riittävästi muistitilaa.
The Memory Stick/SD card/External Device has trouble. (Memory Stick-tai SD-kortissa on vika.)	→ On saattanut syntyä vika. Mikäli näitä viestejä näkyy usein, tarkista muistikortin tai ulkoisen laitteen tila toisella laitteella.
Write error in Memory Stick/SD card. (Kirjoitusvika Memory Stick-tai SD-kortissa.)	
Memory Stick format error (Vika Memory Stick -kortin formaatissa.)	

Tulostuskasetti

Vikailmoitukset	Merkitys/ratkaisut
No print cartridge. Set a new print cartridge and press [PRINT]. (Ei tulostuskasettia. Aseta uusi tulostuskasetti paikalleen ja paina [PRINT]-painiketta.)	→ Tätä tulostuskasettia ei ole tarkoitettu käytettäväksi tässä tulostimessa. Aseta tulostuskasetti tulostimeen (→ sivu 12) Mikäli näytölle ilmestyy tiedote "cleaning cartridge", aseta tulostimeen puhdistuskasetti. (→ sivu 80)
No print cartridge. Set the print cartridge for the P Size and press [PRINT]. (Ei tulostuskasettia. Aseta paikalleen P-koon tulostuskasetti ja paina [PRINT]-painiketta.)	
Print cartridge is empty. (Tulostuskasetti on tyhjä.)	→ Vaihda se uuteen tulostuskasettiin. (→ sivu 12)
Print cartridge is empty. Set a new print cartridge for the P Size and press [PRINT]. (Tulostuskasetti on tyhjä. Aseta paikalleen uusi P-koon tulostuskasetti ja paina [PRINT]-painiketta.)	
Wrong print cartridge. Set the print cartridge for the P Size and press [PRINT]. (Väärä tulostuskasetti. Aseta paikalleen P-koon tulostuskasetti ja paina [PRINT]-painiketta.)	→ Aseta paikalleen tulostuskasetti ja ilmoitetun kokoista tulostuspaperia. (→ sivut 12–15)

Tulostuspaperi

Vikailmoitukset	Merkitys/ratkaisut
No paper tray. Set the print paper for the P Size and press [PRINT]. (Ei paperikasettia. Aseta paikalleen P-koon tulostuspaperia ja paina [PRINT]-painiketta.)	<p>→ Tulostimessa ei ole tulostuspaperia.</p> <ul style="list-style-type: none"> – Tulostimessa ei ole paperikasettia. – Paperikasetissa ei ole tulostuspaperia. – Tulostuspaperi on loppunut. <p>Aseta molemmissa tapauksissa tulostuspaperia paperikasettiin ja aseta paperikasetti tulostimeen. (↪ sivut 13–15)</p>
No print paper. Set the print paper for the P Size and press [PRINT]. (Ei tulostuspaperia. Aseta paikalleen P-koon tulostuspaperia ja paina [PRINT]-painiketta.)	
Puhdistusarkki ei ole paikallaan. Aseta tulostimeen puhdistusarkki ja paina [PRINT]-painiketta.	<p>→ Paperikasetissa ei ole puhdistusarkkia (suoja-arkki). Aseta suoja-arkki paperikasettiin ja aseta paperikasetti tulostimeen. (↪ sivu 80)</p>
Wrong print paper. Set the print paper for the P Size and press [PRINT]. (Väärä tulostuspaperi. Aseta paikalleen P-koon tulostuspaperia ja paina [PRINT]-painiketta.)	<p>→ Tulostuspaperi ja tulostuskasetti eivät vastaa toisiaan. Tarkista tulostimeen asetettu tulostuskasetti ja aseta paperikasettiin samankokoista tulostuspaperia. (↪ s. 14)</p>
Paper jam. Remove Print Paper. (Paperitukos. Ota pois tulostuspaperi.)	<p>→ Paperitukoksia. Lue kappale ”Jos paperi juuttuu” (↪ s. 80) ja ota jumiutunut paperi pois tulostimesta. Jos et saa jumiutunutta paperia poistettua, ota yhteys Sony-huoltoon.</p>

Jos paperi juuttuu

Jos tulostuspaperi jumiutuu, vikailmoitus ilmestyy näytölle ja tulostus keskeytyy. Irrota tulostimen virtajohto ja ota pois jumittunut paperi poistoaukosta tai ota paperikasetti pois jumiutuneen paperin poistamiseksi.

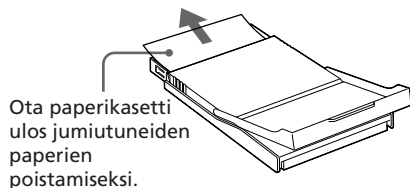
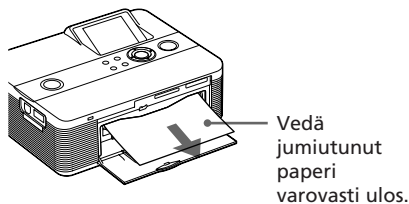

Huomautus

Ellei jumiutunutta paperia saada poistetuksi, ota yhteys johonkin Sonya myyvään liikkeeseen.

Tulostimen sisäosien puhdistaminen

Jos kuviin tulostuu valkoisia viivoja tai pisteitä, puhdista tulostimen sisäosat tulostimen mukana toimitetulla tulostuskasetilla ja tulostuspakkauksen mukana toimitetulla suoja-arkilla.

Vihje

Voit myös käyttää lisävalintana hankittavan tulostuspakkauksen suoja-arkkia.

- 1** Avaa kasettitilan kansi ja jos siinä on mustekasetti, ota se pois (sivu 12).
- 2** Aseta toimitettu tulostuskasetti tulostimeen ja sulje kasettitilan kansi.

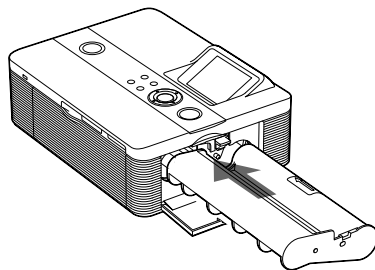

- 3** Ota paperikasetti ulos tulostimesta. Jos kasetissa on tulostuspaperia, ota tulostuspaperi pois kasetista.

Huomautus

Suosittellemme puhdistuksessa käytettäväksi postikorttikoon suoja-arkkia.

- 4** Aseta suoja-arkki paperikasettiin.
Aseta suoja-arkki paikalleen merkitön puoli ylöspäin.

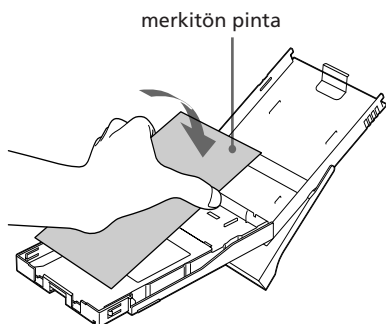

- 5** Aseta paperikasetti tulostimeen ja paina PRINT-painiketta.
Puhdistuskasetti ja suoja-arkki puhdistavat tulostimen sisältä. Kun puhdistus on suoritettu valmiiksi, suoja-arkki tulee automaattisesti ulos tulostimesta.
- 6** Ota puhdistuskasetti ja suoja-arkki pois tulostimesta.

Vihjeitä

- Säilytä puhdistuskasettia ja suoja-arkkia yhdessä tulevaa puhdistusta varten.
- Suoja-arkilla voi suorittaa puhdistuksen enintään noin 20 kertaa.

Kun puhdistus on suoritettu loppuun

Aseta tulostuskasetti ja -paperit tulostimeen.

Huomautuksia

- Suorita puhdistus vain silloin kun tulosteessa esiintyy valkoisia viivoja tai pisteitä.
- Kun tulostuslaatu on hyvä, puhdistaminen ei paranna sitä.
- Puhdistuksen voi tehdä samalla suoja-arkilla enintään noin 20 kertaa. Mitä useammin puhdistus tehdään, sitä enemmän se menettää tehoaan.
- Älä aseta suoja-arkkia tulostuspaperin päälle suorittaessasi puhdistuksen, sillä seurauksena voi olla paperitukos tai muita ongelmia.
- Ellei yksi puhdistuskerta paranna tulosteiden kuvanlaatua, suorita puhdistus muutaman kerran uudelleen.

Yleisiä käyttöohjeita

Turvallisuudesta

- Noudata varovaisuutta, jottei virtajohdon päälle pääsisi putoamaan raskaita esineitä tai jottei se pääsisi millään tavalla vahingoittumaan. Älä koskaan käytä tulostinta viallisella virtajohdolla.
- Jos tulostimen kotelon sisään pääsee putoamaan jokin kiinteä esine tai sinne pääsee valumaan nestettä, irrota tulostin verkkovirrasta ja tarkistuta se jossakin valtuutetussa huoltoliikkeessä ennen seuraavaa käyttöä.
- Älä koskaan pura tulostinta.
- Virtajohdon irrottamiseksi pistorasiasta vedä johto irti pistokkeesta kiinni pitämällä. Älä koskaan vedä itse johdosta.
- Jos tiedät, ettet tule käyttämään tulostinta pitkään aikaan, irrota sen virtajohto pistorasiasta.
- Vältä tulostimen kovakouraista käsittelyä.
- Sähköiskuvaaran välttämiseksi irrota tulostin aina sähköverkosta ennen sen puhdistamista ja huoltoa.

Sijoittamisesta

- Vältä tulostimen sijoittamista paikkoihin, jotka ovat alttiina:
 - tärinälle
 - erittäin suurelle kosteuspitoisuudelle
 - liialliselle pölylle
 - suoralle auringonpaisteelle
 - äärimmäisen korkeille tai matalille lämpötiloille
- Älä käytä sähkölaitteita tulostimen läheisyydessä. Tulostin ei toimi kunnolla sähkömagneettisissa kentissä.
- Älä aseta raskaita esineitä tulostimen päälle.
- Jätä riittävästi tilaa tulostimen ympärille, jotta sen tuuletusaukot jäisivät vapaiksi. Elleivät tuuletusaukot jää vapaiksi, tulostimen sisään saattaa kerääntyä lämpöä.

Verkkolaitteesta

- Käytä tulostimen mukana toimitettua verkkolaitetta. Älä käytä muita verkkolaitteita, koska ne voivat aiheuttaa toimintavikoja.
- Älä käytä toimitettua verkkolaitetta muiden laitteiden kanssa.
- Älä käytä sähkömuuntajaa (matkamuuntajaa). Se voi aiheuttaa tulostimen ylikuumentumisen tai toimintavian.
- Jos verkkolaitteen johto irrotetaan tai vioittuu, keskeytä sen käyttö välittömästi, koska seurauksena on vaaratilanne.

Kosteuden tiivistymisestä tulostimen sisällä

Jos tulostin tuodaan suoraan kylmästä lämpimään tai siirretään erittäin lämpimään tai kosteaan huoneeseen, kosteutta saattaa tiivistyä sen sisään. Tällöin tulostin ei luultavasti toimi kunnolla, ja siihen voi tulla jopa vika, jos jatkat sen käyttöä. Jos kosteutta pääsee tiivistymään tulostimen sisään, irrota sen virtajohto ja anna sen "kuivua" vähintään tunnin ajan.

Kuljettamisesta

Ota ennen tulostimen kuljettamista siitä pois tulostus- ja paperikasetit, verkkolaite, muistikortti tai ulkoinen laite ja aseta tulostin sekä sen lisätarvikkeet pakkausmateriaalilla varustettuun alkuperäiseen pakkaukseen. Ellei alkuperäispakkausta eikä pakkausmateriaalia enää ole jäljellä, käytä samantapaista pakkausmateriaalia, jotta tulostin ei pääsisi vahingoittumaan kuljetuksen aikana.

Puhdistamisesta

Puhdista tulostimen kotelo, näyttöpaneeli sekä säätimet pehmeällä ja kuivalla liinalla tai pehmeällä, mietoon pesuaineliuokseen kostutetulla liinalla. Älä käytä mitään liuotinta, kuten alkoholia tai bentseeniä, jotka saattavat vahingoittaa tulostimen pintaa.

Kopiointirajoituksista

Asiakirjoja tulostimella kopioitaessa kiinnitä huomio seuraaviin seikkoihin:

- Seteleiden, kolikoiden tai arvopapereiden kopioiminen on lainvastaista.
- Myös tyhjien sertifikaattien, lisenssien, passien, yksityisten arvopapereiden tai käyttämättömien postileimojen kopioiminen on lainvastaista.
- Tv-ohjelmat, elokuvat, videokasetit, muiden ihmisten kuvat tai muu heidän omistamansa materiaali saattaa kuulua tekijänoikeuslain piiriin. Tällaisen materiaalin luvaton tulostus valokuvatulostimella saattaa loukata tekijänoikeuslain määräyksiä.

Muistikorteista

“Memory Stick” -muistikorttia koskeva huomautus

Mikä on “Memory Stick”?

Memory Stick on pienikokoinen mikropiiriin perustuva, kapasiteetiltaan suuri tallennusmedia. Se on suunniteltu ei ainoastaan digitaalisen datan vaihtamiseen/jakamiseen Memory Stick -yhteensopivien tuotteiden kanssa, vaan myös toimimaan siirrettävänä ulkoisena tallennusmediana, jolle voidaan tallentaa dataa.

“Memory Stick” -muistikorttien tyypit

Memory Stick -muistikortteja on saatavana seuraavina tyyppinä eri käyttötarkoituksia varten:

- “Memory Stick” (Ei yhteensopiva “MagicGate”-toiminnon kanssa): “Memory Stick” tallentaa minkä tahansa tyyppistä dataa, paitsi tekijänoikeussuojattua dataa, joka edellyttää “MagicGate”-kopiosuojatekniikkaa.
- “MagicGate Memory Stick”: Varustettu “MagicGate”-kopiosuojatekniikalla.
- “Memory Stick” (Yhteensopiva “MagicGate”-toiminnon kanssa): Varustettu “MagicGate”-kopiosuojatekniikalla ja yhteensopiva erittäin nopean datansiirron kanssa. Tätä Memory Stick -korttia voidaan käyttää Memory Stick -yhteensopivien laitteiden kanssa. (Datansiirtonopeus riippuu Memory Stick -yhteensopivasta laitteesta.)

Jatkuu

- “Memory Stick PRO”: Varustettu “MagicGate”-kopiosuojatekniikalla. Memory Stick PRO -korttia voidaan käyttää vain Memory Stick PRO -yhteensopivien laitteiden kanssa.
- “Memory Stick-ROM”: Memory Stick-ROM -korteilla on esitallennettua, vain lukukelpoista dataa. Memory Stick-ROM -kortille ei voi tallentaa dataa eikä poistaa esitallennettua dataa.

■ “Memory Stick Duo”- ja “Memory Stick PRO Duo” -korteista

“Memory Stick Duo” on pienempi kuin normaalikokoinen “Memory Stick” -kortti. Käyttämällä Duo-sovitinta se voidaan muuntaa samankokoiseksi kuin normaalikokoinen “Memory Stick”. Tällöin sitä voidaan käyttää normaalikokoisena “Memory Stick” -media.

■ “Memory Stick Micro” (“M2”) -mediasta

“Memory Stick Micro” (“M2”) -media vielä pienempi kuin “Memory Stick Duo” -media. M2-media toimitetaan normaalkoon ja “Memory Stick Duo” -koon sovitimilla. Asettamalla kortti jompaankumpaan sovitimista myös “Memory Stick Micro” -mediaa voidaan käyttää tuotteiden kanssa, jotka ovat yhteensopivia normaalkoon “Memory Stick PRO”- tai “Memory Stick PRO Duo” -korttien kanssa.

Käyttökelpoisten “Memory Stick” -muistikorttien tyypit

Voit käyttää tulostimessa seuraavia Memory Stick^{®4} -kortteja:

Toiminto	Memory Stick mediatyyppi		
	Muu kuin Memory Stick PRO ^{®2} -media		Memory Stick PRO ^{®2*3}
	Memory Stick (Ei yhteensopiva MagicGaten kanssa)	Memory Stick (MagicGate - yhteensopiva)	
MagicGate Memory Stick			
Näyttö/ Tulostus	OK	OK ^{*1}	OK ^{*1}
Poisto/ Tallennus/ Alustus	OK	OK ^{*1}	OK ^{*1}

*1 MagicGate-kopiosuojatoimintoa vaativia datan luku/kirjoitustoimintoja ei voida suorittaa.

*2 Tulostimessa on korttitila sekä normaali- että Duo-koon kortteja varten. Voit ilman Memory Stick Duo -sovitinta käyttää sekä normaalikokoisia Memory Stick -kortteja että pienikokoisia Memory Stick Duo -kortteja.

*3 Käyttäessäsi Memory Stick Micro -kortteja tässä tulostimessa aseta kortti aina M2-sovittimeen. Jos asetat Memory Stick Micro -kortin tulostimeen ilman M2-sovitinta, et ehkä välttämättä pysty ottamaan ulos Memory Stick Micro -korttia.

*4 Tulostin tukee FAT32-tiedostojärjestelmää. Tämän laitteen on todettu pystyvän käyttämään Sony:n valmistamia Memory Stick -kortteja, joiden kapasiteetti on 4 GB tai pienempi. Emme kuitenkaan pysty takaamaan kaikkien Memory Stick -muistikorttien toimimista tässä tulostimessa.

Mikä on "MagicGate"?

"MagicGate" on yleisnimi Sony'n kehittämälle kopiosuojatekniikalle. Tämä tekniikka mahdollistaa autentikoinnin ja kryptauksen; molemminpuolinen vahvistus suoritetaan Memory Stick -median ja "MagicGate" -yhteensopivan laitteen välillä, jotta toinen pystyisi tallentamaan ja toistamaan kopiosuojatekniikalla suojattua dataa oikein. Kun autentikointi on suoritettu loppuun, käynnistyy datan kryptaus. Dataa toistettaessa myös autentikointi suoritetaan. Vasta sen jälkeen kun autentikointi on suoritettu, datan kryptaus puretaan alkuperäiseen tilaan ja data toistetaan. Kopiosuojattua dataa ei voida toistaa laitteella, jota ei ole autentikoitu. Tulostinta ei ole varustettu MagicGate-tekniikalla eikä se pysty lukemaan tai kirjoittamaan MagicGate-kopiosuojattua dataa.

Käyttöä koskevia huomautuksia

- Älä aseta useita eri Memory Stick -muistikortteja tulostimeen samaan aikaan, koska ne saattavat aiheuttaa ongelmia tulostimeen.
- Memory Stick -muistikorttia käyttäessäsi tarkista sen oikea syöttösuunta. Väärä käyttö saattaa aiheuttaa ongelmia tulostimeen.
- Älä aseta Memory Stick Duo- tai Memory Stick Micro -kortteja lasten ulottuville. Estät siten lapsia nielaisemasta niitä vahingossa.
- Vältä Memory Stick -muistikortin ottamista pois tulostimesta tulostimen lukiessa tai kirjoittaessa dataa.
- Data saattaa vahingoittua seuraavissa tilanteissa:
 - Memory Stick -muistikortti poistetaan, tai tulostimesta kytketään virta datan luvun tai kirjoituksen aikana
 - Memory Stick -muistikorttia käytetään paikassa, jossa on sähköstaattista tai sähköistä kohinaa.
- On suositeltavaa tehdä varmuuskopio tärkeästä datasta.

- Tietokoneella muokattu data ei välttämättä toistu tulostimesta.
- Kun alustat Memory Stick -muistikortin, käytä tulostimen tai digitaalikameran alustustoimintoa. Jos alustat Memory Stick -muistikortin tietokoneella, kuvia ei välttämättä pystytä näyttämään oikein.
- Kun alustat Memory Stick -muistikortin, kaikki data, mukaan lukien suojatut kuvat, häviää. Tärkeän datan vahingossa poistamisen estämiseksi tarkista kortin sisältö ennen alustamista. Tulostimesta ei ole tukea MagicGate-standardille eikä se pysty lukemaan tai kirjoittamaan MagicGate-kopiosuojattua dataa.

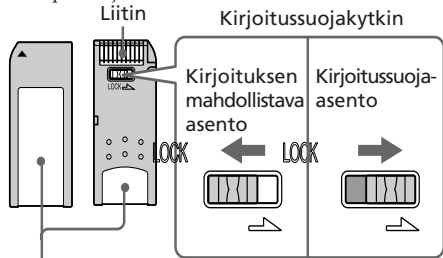

Kiinnitä tarra tähän.

- Et pysty tallentamaan, editoimaan tai poistamaan dataa, mikäli olet siirtänyt kirjoitussuojakortin LOCK-asentoon.
- Jos käytät kirjoitussuojakortilla varustettua Memory Stick Duo -muistikorttia, älä editoi tai poista dataa siltä vahingossa.
- Käytä "Memory Stick Duo" -muistikortin kirjoitussuojakortin siirtämiseen ohutkärkistä apuvälinettä.
- Älä kiinnitä tarrapaikkaan mitään muuta materiaalia kuin toimitetun tarran. Jos kiinnität toimitetun tarran, kiinnitä se tarrapaikkaan. Varo, etteivät tarra reunat pääse käpristymään irti.
- Jos kirjoitat kiinnitetyn tarran muistiinpanoalueelle, älä paina lujaa kynällä.
- Käytä kameran mukana toimitettua koteloa Memory Stick -muistikortin kuljettamiseen tai säilyttämiseen.
- Älä koske Memory Stick -muistikortin liittimeen sormella tai metalliesineillä.
- Älä kolhi, taivuta tai pudota Memory Stick -muistikorttia.
- Älä pura Memory Stick -korttia tai tee siihen muutoksia.
- Älä altista Memory Stick -muistikorttia vedelle.

Jatkuu

- Älä käytä tai säilytä Memory Stick -muistikorttia seuraavissa olosuhteissa:
 - Paikat, jotka eivät täytä vaadituille käyttöpaikoille asetettuja vaatimuksia, mukaan lukien aurinkoon tai kesähelteellä pysäköidyn auton sisällä syntyvä kuumuus, auringolle alttiit ulkotilat tai lämmityslaitteen läheisyys.
 - Kosteat paikat ja paikat, joissa on syövyttäviä aineita
- Älä käytä tai säilytä korttia paikoissa, jotka ovat allttiina:
 - erittäin kuumalle ilmalle, kuten auton kuumissa sisätiloissa tai suorassa auringonvalossa ulkona tai lähellä lämmittimiä.
 - suoralle auringonvalolle
 - suurille kosteuspitoisuuksille tai syövyttävälle aineille
 - staattiselle tai elektroniselle kohinalle.

SD-korteista

Tulostimen SD-korttipaikkaa mahdollistaa SD-muistikortin^{*1} ja MMC-vakiomuistikortin^{*2} käytön.

*1 Tulostin tukee tiedostojärjestelmää FAT32. Tulostimen on todettu toimivan aina 2 GB tai pienempikapasiteettisten SD-korttien kanssa. MiniSD-kortin käyttämiseen tarvitaan sovitinta.

*2 Tulostimen on todettu toimivan MMC-vakiomuistikorttien kanssa, joiden kapasiteetti on 128 MB tai pienempi.

Emme takaa kaikkien SD/MMC-vakiokorttityyppien toimimista kunnolla tällä laitteella.

Käyttöä koskevia huomautuksia

- Korttia käyttäessäsi tarkista sen oikea syöttösuunta ja korttitila.
- Et pysty lukemaan tai kirjoittamaan tietoja kopiosuojauksen johdosta. (SD-kortti)
- Älä kolhin, pudota tai taivuta korttia.
- Älä pura korttia tai tee siihen muutoksia.
- Älä altista korttia vedelle.
- Vältä kortin käyttämistä paikoissa, joissa se on altis suurelle kosteuspitoisuudelle, koska liika kosteus voi vaikuttaa sen suorituskykyyn.

- Käytä kameran mukana toimitettua koteloa Memory Stick -muistikortin kuljettamiseen tai säilyttämiseen.
- Älä ota pois korttia tai kytke virtaa pois tulostimesta silloin kun tulostin on lukemassa tai kirjoittamassa dataa ja käyttöilmaisimien vilkkuu. Muussa tapauksessa data voi vahingoittua lukukelvottomaksi tai hävitä.

Tekniset tiedot

■ Tulostin

Tulostusmenetelmä

Värisublimaatiotulostus (Keltainen/
Magenta/Syaani, 3-vaiheinen)

Resoluutio

300 (H) x 300 (V) dpi

Vasta

3:a värimustesuihkutinta 4800 dpi x
4800 dpi *1

6:ta värimustesuihkutinta 3810 dpi x
3810 dpi *2

Sävyt pistettä kohti

256 tasoa (8 bittiä jokaiselle:
Keltainen/magenta/syaani), noin
16 770 000 väriä

Tulostuskoko

Postikorttikoko (4 x 6"):

101,6 x 152,4 mm (enintään,
reunukseton)

Tulostusaika (arkkia kohti)

Postikorttikoko (4 x 6"): noin
67 sekuntia

(Tulostaessasi tulostimen
korttipaikkaan asetetulta
muistikortilta, ilman datan käsittelyyn
tai siirtoon kuluvaan aikaan)

Tulo/lähtöliitännät

USB PC-liitännää varten USB 1.1
(Type B) Suurelle nopeudelle ei ole
tukea.

PictBridge-liitännä

Korttitila

Memory Stick -muistikorttitila SD-
korttitila

Yhteensopivat tiedostoformaatit

JPEG: DCF 2.0 -yhteensopiva,
Exif 2.21 -yhteensopiva, JFIF³

TIFF: Exif 2.21 -yhteensopiva
BMP⁴: 24-bittinen Windows-formaatti
Jotkin kuvatiedostoformaatit eivät ole
yhteensopivia.

Käsiteltävien kuvapisteyden enimmäismäärä

6 400 (V) x 4 800 (P) kuvapistettä
(Ilman indeksitulostusta ja osaa Creative
Print -toiminnoista)

Suurin käsiteltävä tiedostomäärä

9 999 tiedostoa muistikortti/ulkoinen laite

Tulostuskasetti/paperi

Lue kappale "Tulostuspakkauksen
valmistelu" sivulta 11.

Nestekidenäytön paneeli

5,0 cm (2.0-tyyppinen) TFT-näyttö
Kuvapisteyden kokonaismäärä:

86636 (358 x 242) pistettä

Käyttöjännite

DC IN -liitäntä, 24 voltin tasavirta
(Valmiustilassa pienempi kuin 1 W)

Käyttölämpötila

5–35 °C

Mitat

Noin 175 x 60 x 137 mm
(l/k/s, ilman ulkonevia osia)
(360 mm syvä paperikasetin ollessa
paikallaan.)

Paino

Noin 1,1 kg
(ilman paperi- ja tulostuskasettia sekä
verkkolaitetta)

Mukana toimitetut lisätarvikkeet

Lue kappale "Tuotepakkauksen sisällön tarkistaminen" s. 10.

■ Verkko-laite AC-S2425

Käyttöjännite

Vaihtovirta 100–240 V, 50/60 Hz,
1,5–0,75 A

Nimellinen antojännite

24 V:n tasavirta, 2,2 A

Käyttölämpötila

5–35 °C

Mitat

Noin 60 x 30,5 x 122 mm
(l/k/s, ilman ulkonevia osia)

Paino

Noin 305 g

Ulkonäköä ja teknisiä yksityiskohtia voidaan muuttaa ilman ennakoilmoitusta.

*1: 16 x 16 -matriisia käytettäessä:
300 x 16 = 4,800 dpi

*2: 12,7 x 12,7 matriisia käytettäessä:
300 x 12,7 = 3,810 dpi

*3: Baseline JPEG formaatilla 4:4:4, 4:2:2
tai 4:2:0

*4: Et voi tulostaa Picture Motion Browser -ohjelmalla.

Asiakastuen kotisivu

Viimeisimmät tukitiedot ovat saatavilla seuraavista verkkosivuosoitteista:

<http://www.sony.net/>

Tulostusalue

Postikorttikoko

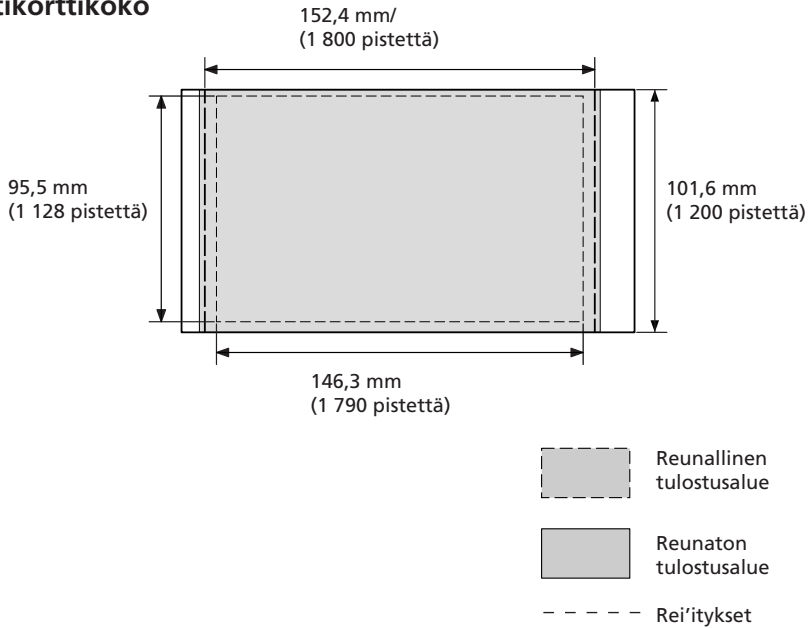

Edellä olevissa kuvissa näytetään kuvasuhteen 2:3 tulostettava kuva.
Tulostusalue poikkeaa toisistaan reunuksellisissa ja reunuksettomissa kuvissa.

Sanasto

Auto Fine Print 3

Tämä toiminto korjaa kuvanlaadun automaattisesti, jotta kuva voidaan tulostaa elävämpänä, tarkempana ja kauniimpana. Se on erityisen tehokas tummemmissä, vähän kontrastia sisältävissä kuvissa. Kuvat korjataan luonnollisen ihonvärin, elävien puun lehtien vihreyden tai kirkkaan taivaan sinen tuottamiseksi.

DCF (Design rule for Camera File system)

Tämä kamera on yhteensopiva DCF-standardin (Design rule for Camera File system) kanssa, jonka on laatinut JEITA (Japan Electronics and Information Technology Industries Association) digikameroiden ja muiden niiden liittyvien tuotteiden datansiirron ja yhteensopivuuden takaamiseksi. Täydellistä datan siirrettävyyttä ja yhteensopivuutta laitteiden välillä ei voida kuitenkaan taata.

DPOF (Digital Print Order Format)

Formaatti digitaalikameralla kuvattujen kuvien automaattisessa tulostuksessa valokuvausliikkeessä tai kotitulostimella tulostamisessa tarvittavan tiedon tallentamiseen. Tulostin tukee DPOF-tulostusta, ja pystyy automaattisesti tulostamaan esivalitun määrän kopioita DPOF-esivalituista kuvista.

Exif 2.21 (Exif Print)

Exif (Digitaalisten stillkameroiden siirrettävä tiedostoformaatti) Print on digitaalisen kuvatulostuksen maailmanlaajuinen standardi. Exif Print-standardia tukeva digitaalikamera tallentaa kuvaolosuhteita koskevaa dataa aina kun kuva otetaan. Tulostin hyödyntää kuvatiedostoon tallennettua

Exif Print -dataa varmistaakseen sen, että tulostuksen tulos vastaa mahdollisimman hyvin alkuperäistä kuvaa^{*1}.

*1 Kun "Auto Fine Print 3" -toiminto on käytössä ja kuva (JPEG-tiedosto) on kuvattu Exif Print (Exif 2.21) -yhteensopivalla digitaalikameralla, kuva säädetään automaattisesti parhaaseen mahdolliseen kuvanlaatuun ja tulostetaan sen mukaisesti.

Massamuistijärjestelmä

Useita erityyppisiä laitteita suurten datamäärien tallentamiseen, mukaan lukien kaikentyyppiset levytyypit (levykkeet, kiintolevyt, optiset levyt) tai nauhatyyppinen media. Flash-muistista poiketen massamuistilaitteet säilyttävät datan myös silloin kun PC tai laite on suljettu.

Memory Stick-/SD-kortti

Pienikokoinen, kevyt ja siirrettävä tallennusväline. Lue lisätietoja s. 83–86.

PictBridge

Camera & Imaging Products Association -järjestön määrittämä standardi, jonka ansiosta voit kytkeä PictBridge-yhteensopivan digitaalikameran suoraan tulostimeen ilman PC:tä, jolloin voit tulostaa kuvan välittömästi.

Pienoiskuvat

Alkuperäisiä kuvia esittävät pienoiskuvat, jotka on tallennettu digitaalikameran ottamiin kuvatiedostoihin. Tulostin käyttää pienoiskuvia kuvaluettelossa.

Hakemisto

A

Asentaminen
 Picture Motion
 Browser 51
 Tulostinajuri 48
Auto Fine Print 3 42
Alustaminen 40

C

Creative Print 31

D

Date Display Order 45
DC IN 24V 16
Diaesitys 37

DPOF 35

E

Editoitujen kuvien
tallentaminen/
tulostaminen 30
Editointivalikko 26
Erikoissuodin 28
Esikatselu 24
Esittelytila 45
Exif Print 42

H

Helppo tulostus 35

I

Indeksitulostus 35
Median asettaminen
tulostimeen
 Muistikortti 17
 Tulostuskasetti 12
 Tulostuspaperi 13

J

Jaetut kuva-arkit 32
Järjestelmäva-
atimukset 47

K

Kaikkien tulostus 35
Kalansilmätehoste 29
Kalenteri 34
Kirjoitussuojakytin 85
Kieli 45
Kuvan siirtäminen 27
Kuvan kierrättäminen 27
Kuvake 45
Kuvadatan näyttö 24, 45
Kuvaluettelo 25
Kuvan hakeminen 38
Kuvan tallentaminen 30
Kuvakoon
muuttaminen 27
Kuvan poistaminen 39
Kuvan säätäminen 28
Käyttöilmaisoin 17, 18

L

Listan järjestys 45

M

Memory Stick -
muistikortti
 Tiedostomuoto 40
 Median paikalleen
 asettaminen 17
 Käyttöä koskevia
 huomautuksia 85
 Tyytit 83

N

Nestekidenäytön
taustavalo 45
Nestekidenäyttö 24
Näytön sisällön
vaihtaminen 24

O

P

Paperitukokset 80
Paperikasetti 13
Paperikasetin kansi 13
Pictbridge-kamera 46
Pictbridge-liitäntä 19, 46
Picture Motion
Browser 47
Puhdistaminen 80
Punasilmäisyyden
vähentäminen 29
PRINT 21
Päiväyksen tulostus 43

R

Reunallinen/reunaton
tuloste 42

S

SD-kortti
 Median paikalleen
 asettaminen 18
 Tyytit 86
Sepia 29
Set Up -valikko 41
Suurena/pienennä 24
Suodin 28

T

Tekniset tiedot 87
Toimitetut
lisätarvikkeet 10
Tuloilmaisimet 24
Tulosignaalin valinta 20
Tulostuskasetti 12
Tulostuspakkaus 11
Tulostuspaperi 11, 14
Tulostuslaatu 21, 23, 30
Tulostaminen
 Editoitu/Creative Print
 -kuva 30
 Muistikortilta/
 ulkoisesta laitteesta 20
 PC:n avulla 47
 PictBridge-
 kamerasta 46
 Useita kopioita 21
 Useita kuvia 22
Tulostusalue 89

U

Ulkoinen laite 18
USB-liitäntä 49

V

Vaihtoehdot 44
Verkkolaite 16
Verkkovirtaan
Vianetsintä 62
Virta/valmiustilailmaisin
16, 20, 22, 46, 49
Virta/valmiustilakytin
20, 22, 46, 49
kytkeminen 16
Väriasetukset 43

Y

Yhteenveto 6
Yleisiä käyttöohjeita 82