

# Blu-ray Disc<sup>™</sup>-/ DVD-hemmabiosystem

Användarinstruktioner

## VARNING

Installera inte enheten i ett inneslutet utrymme som en bokhylla eller ett skåp.

Täck inte över ventilationsöppningen på apparaten med tidningar, dukar, gardiner och liknande eftersom det innebär en ökad risk för brand. Placera inte föremål med öppen låga, t.ex. tända stearinljus, på apparaten.

Utsätt inte apparaten för vätska och placera inte föremål som innehåller vätska, t.ex. blomvaser, på apparaten eftersom det medför risk för elektriska stötar och brand.

Utsätt inte batterier eller apparater med installerade batterier för hög värme, t.ex. solsken, eld eller liknande.

Undvik personskador genom att fästa apparaten mot väggen/golvet i enlighet med installationsanvisningarna.

Endast för användning inomhus.

## VAR FÖRSIKTIG!

Om du använder optiska instrument med den här produkten ökar det risken för ögonskador. Laserstrålen som används i detta Blu-ray Disc / DVD-hemmabiosystem är skadlig för ögonen. Ta därför inte isär höljet. Låt endast kvalificerad personal utföra service.

CAUTION CLASS 3R VISIBLE AND INVISIBLE LASER RADIATION WHEN OPEN. AVOID DIRECT EYE EXPOSURE.  
VORSICHT KLASSE 3R SICHTBARE UND UNSICHTBARE LASERSTRAHLUNG WENN GEÖFFNET. UNMITTLBAREN AUGENKONTAKT VERMEIDEN.  
ADVARSEL SYNLIG OG USYNLIG LASERSTRÅLING AF KLASSE 3R VED ÅBNING. UNDGÅ AT SE DIREKTE PÅ STRÅLEN.  
ADVARSEL SYNLIG OG USYNLIG LASERSTRÅLING I KLASSE 3R NÅR DISKEN ÅPNES. UNDGÅ DIREKTE EKSPOSERING AV ØJENNE.  
VARNING KLASSE 3R SYNLIG OG OSYNLIG LASERSTRÅLING NÅR DENNA DEL ER ØPPNAD. UNDVIK ATT DIREKT EKSPONERER ØGONENE FØR STRÅLINGEN.  
VARO! AVATTIUNA LUOKAN 3R NÄKYVÄÄ JA NÄKYMÄTTÖMÄ LASERISÄTELYÄ. VÄLTÄ KÄYSEEN SUORA-AIKESAMISTA.  
警告 打开时有破类可见和不可见激光辐射。避免眼睛受到直射的照射。  
注意 打开时有破类可见及不可见激光辐射。避免眼睛直接暴露。

Den här enheten är klassad som en KLASS 3R LASER-produkt. Synlig och osynlig laserstrålning avges när det laserskyddande höljet öppnas, så var noga med att undvika att ögonen exponeras.

Märkningen finns på skyddshöljet för lasern inuti höljet.

CLASS 1 LASER PRODUCT  
LUOKAN 1 LASERLAITE  
KLASS 1 LASERAPPARAT  
1类激光产品  
第1类雷射产品

Den här enheten är klassad som en KLASS 1 LASER-produkt. Märkningen finns på enhetens baksida.

Namnplåten är placerad på undersidan av höljet.



**Avfallshanterin  
g av uttjänt  
elektrisk och  
elektronisk  
utrustning  
(gäller i EU**

**och andra europeiska  
länder med separata  
insamlingssystem)**

Den här symbolen på produkten och på förpackningen anger att produkten inte får hanteras som hushållsavfall. Den måste i stället lämnas in på en återvinningscentral för uttjänt elektrisk och elektronisk utrustning. Genom att säkerställa att produkten avfallshandteras på rätt sätt bidrar du till att förebygga negativa miljö- och hälsoeffekter som kan uppstå om produkten kasseras på felaktigt sätt. Återvinning av materialet bidrar till att bevara naturens resurser. Om du vill ha detaljerad information om återvinning av den här produkten kan du kontakta ditt kommunkontor, sophämtningsföretaget eller butiken där du köpte produkten.

Återvinning av materialet bidrar till att bevara naturens resurser. Om du vill ha detaljerad information om återvinning av den här produkten kan du kontakta ditt kommunkontor, sophämtningsföretaget eller butiken där du köpte produkten.



**Avfallshanterin  
g av förbrukade  
batterier (gäller  
i EU och andra  
europeiska  
länder med  
separata**

**insamlingssystem)**

Den här symbolen på batteriet och på förpackningen anger att batteriet inte får hanteras som hushållsavfall.

På vissa batterier kan symbolen användas i kombination med en kemisk symbol. Den kemiska symbolen för kvicksilver (Hg) eller bly (Pb) läggs till om batteriet innehåller mer än 0,0005 % kvicksilver eller 0,004 % bly.

Genom att säkerställa att batterierna avfallshandteras på rätt sätt bidrar du till att förebygga negativa miljö- och hälsoeffekter som kan uppstå om batterierna kasseras på felaktigt sätt.

Återvinning av materialet bidrar till att bevara naturens resurser.

När det gäller produkter som av säkerhets-, prestanda- eller dataintegritetskäl kräver permanent anslutning till ett inbyggt batteri får detta batteri endast bytas av en auktoriserad servicetekniker.

Se till att batteriet hanteras på rätt sätt genom att lämna in produkten på en återvinningscentral för elektrisk och elektronisk utrustning när den är förbrukad.

När det gäller alla andra batterier läser du avsnittet om hur du tar ut batteriet på ett säkert sätt. Lämna in batteriet på en återvinningsstation för förbrukade batterier.

Om du vill ha detaljerad information om återvinning av produkten eller batteriet kan du kontakta ditt kommunkontor, sophämtningsföretaget eller butiken där du köpte produkten.

Meddelande till kunder: Följande information gäller endast för utrustning som sålts i länder där EU-direktiv tillämpas.

Tillverkare av den här produkten är Sony Corporation, 1-7-1 Konan Minato-ku Tokyo, 108-0075 Japan. Auktoriserad representant för EMC och produktsäkerhet är Sony Deutschland GmbH, Hedelfinger Strasse 61, 70327 Stuttgart, Tyskland. För service- och garantiärenden använder du adresserna i de separata service- och garantidokumenterna.

## Försiktighetsåtgärder

Utrustningen har testats och överensstämmer med de begränsningar som finns i EMC-direktivet, gällande användning av en anslutningskabel kortare än 3 meter.

### Strömkällor

- Enheten är inte bortkopplad från strömkällan så länge kontakten sitter i ett nätuttag, även om du har stängt av själva enheten.
- Anslut enheten till ett lättillgängligt nätuttag, eftersom huvudkontakten används för att bryta strömmen till enheten. Om du märker något onormalt med enheten drar du omedelbart ut huvudkontakten från nätuttaget.

## Om att visa 3D-bilder

Vissa personer kan uppleva obehag (t.ex. ansträngda ögon, trötthet eller illamående) av att titta på 3D-bilder. Sony rekommenderar att du tar regelbundna pauser när du tittar på 3D-bilder. Hur ofta och länge pausen ska tas varierar från person till person. Du avgör själv vad som fungerar bäst för dig. Om du upplever obehag bör du sluta titta på 3D-bilder tills obehaget försvinner. Rådfråga en läkare vid behov. Du bör också läsa igenom (i) instruktionsboken och/eller varningsmeddelanden för andra enheter som används med

produkten eller Blu-ray Disc-innehåll som spelas på produkten och (ii) vår webbplats (<http://esupport.sony.com/>) där den senaste informationen finns.

Små barns syn utvecklas fortfarande (det gäller särskilt barn under sex år). Rådfråga en läkare (t.ex. barnläkare eller ögonläkare) innan du låter små barn titta på 3D-bilder.

Barn bör övervakas av vuxna som ser till att rekommendationerna ovan följs.

## Kopieringsskydd

- Notera de avancerade systemen för innehållsskydd som används i både Blu-ray Disc- och DVD-medier. Systemen AACs (Advanced Access Content System) och CSS (Content Scramble System) kan innehålla vissa begränsningar för uppspelning, analog utmatning och andra liknande funktioner. Funktionerna i produkten och begränsningarna kan variera beroende på inköpsdatum, eftersom AACs styrelse kan ändra begränsningsreglerna efter inköpsdatumet.
- Meddelande rörande Cinavia Denna produkt använder Cinavia-teknik för att begränsa användningen av obehöriga kopior av vissa kommersiellt producerade filmer och videor och deras ljudspår. När otillåten användning av en obehörig kopia upptäcks visas ett meddelande och uppspelningen eller kopieringen avbryts. Du hittar mer information om Cinavia-tekniken på Cinavias konsumentinformationscenter online på <http://www.cinavia.com>. Du kan begära mer information om Cinavia via post. Skicka då ett vykort med din postadress till: Cinavia Consumer Information Center, P.O. Box 86851, San Diego, CA, 92138, USA.

## Upphovsrätt och varumärken

- I det här systemet ingår Dolby\* Digital och DTS\*\* Digital Surround System.
  - \* Tillverkas under licens från Dolby Laboratories. Dolby och symbolen med dubbla D:n är varumärken som tillhör Dolby Laboratories.
  - \*\* Tillverkad på licens under de amerikanska patenten: 5,956,674; 5,974,380; 6,226,616; 6,487,535; 7,212,872; 7,333,929; 7,392,195; 7,272,567 samt andra amerikanska och internationella godkända och ansökt patent. DTS-HD, Symbolen och DTS-HD och Symbolen tillsammans är registrerade varumärken som tillhör DTS, Inc. Produkten inkluderar programvara. © DTS, Inc. Med ensamrätt.
- Systemet innehåller High-Definition Multimedia Interface-teknik (HDMI™). HDMI, HDMI-logotypen och High-Definition Multimedia Interface är varumärken eller registrerade varumärken som tillhör HDMI Licensing LLC i USA och andra länder.
- Java är ett varumärke som tillhör Oracle och/eller dess dotterbolag.
- BD-LIVE och BONUSVIEW är varumärken som tillhör Blu-ray Disc Association.
- Blu-ray Disc är ett varumärke.
- Logotyperna Blu-ray Disc, DVD+RW, DVD-RW, DVD+R, DVD-R, DVD-VIDEO och CD är varumärken.
- Blu-ray 3D och logotypen Blu-ray 3D är varumärken som tillhör Blu-ray Disc Association.
- BRAVIA är ett varumärke som tillhör Sony Corporation.

- AVCHD och logotypen AVCHD är varumärken som tillhör Panasonic Corporation och Sony Corporation.
- , XMB och xross media bar är varumärken som tillhör Sony Corporation och Sony Computer Entertainment Inc.
- PlayStation är ett registrerat varumärke som tillhör Sony Computer Entertainment Inc.
- Musik- och videoidentifieringstekniken och tillhörande data levereras av Gracenote<sup>®</sup>. Gracenote är industristandard inom musikidentifieringsteknik och leverans av relaterat innehåll. Mer information finns på [www.gracenote.com](http://www.gracenote.com). CD, DVD, Blu-ray Disc och musik- och videorelaterade data från Gracenote, Inc., © 2000–nu Gracenote. Gracenote-programvara, © 2000–nu Gracenote. Ett eller flera patent som ägs av Gracenote gäller för denna produkt och tjänst. På Gracenotes webbplats finns en lista (ej komplett) över gällande Gracenote-patent. Gracenote, CDDB, MusicID, MediaVOCS, logotypen Gracenote och logotypen Powered by Gracenote är antingen registrerade varumärken eller varumärken som tillhör Gracenote i USA och/eller andra länder.



- Wi-Fi<sup>®</sup>, Wi-Fi Protected Access<sup>®</sup> och Wi-Fi Alliance<sup>®</sup> är registrerade varumärken som tillhör Wi-Fi Alliance.
- WPA<sup>™</sup>, WPA2<sup>™</sup> och Wi-Fi Protected Setup<sup>™</sup> är märken för Wi-Fi Alliance.
- PhotoTV HD och logotypen PhotoTV HD är varumärken som tillhör Sony Corporation.
- MPEG Layer-3-teknik och patent för ljudkodning är licensierade av Fraunhofer IIS och Thomson.

- I denna produkt ingår teknik från Verance Corporation som skyddas av USA-patent 7 369 677 och andra utfärdade och ansökt patent i USA och andra länder samt skydd för upphovsrätt och affärshemlighet för vissa aspekter av denna teknik. Cinavia är ett varumärke som tillhör Verance Corporation. Copyright 2004–2010 Verance Corporation. Med ensamrätt av Verance. Demontering eller bakåtkompilering är förbjuden.
- iPhone, iPod, iPod classic, iPod nano och iPod touch är varumärken som tillhör Apple Inc., registrerat i USA och andra länder.



- Made for iPod och Made for iPhone betyder att ett elektroniktillbehör har utformats för att anslutas till iPod eller iPhone och har certifierats av utvecklaren för att uppfylla Apples standarder för prestanda. Apple är inte ansvarigt för enhetens funktion eller överensstämmelse med säkerhets- och myndighetsstandarder. Om du använder tillbehöret med iPod eller iPhone kan det påverka trådlösa funktioner.
- Windows Media är antingen ett registrerat varumärke eller ett varumärke som tillhör Microsoft Corporation i USA och/eller i andra länder. Den här produkten innehåller viss teknik som tillhör Microsofts immateriella egendomsrätt. Användning eller distribution av den här tekniken utanför produkten är inte tillåten utan lämplig licens från Microsoft. Innehållsägare använder Microsoft<sup>®</sup> PlayReady<sup>™</sup>-tekniken för att skydda sin immateriella egendom, inklusive upphovsrättsskyddat innehåll.

I den här enheten används PlayReady-teknik för att komma åt PlayReady-skyddat innehåll och/eller WMDRM-skyddat innehåll. Om enheten inte begränsar användningen av innehållet kan innehållsägarna kräva att Microsoft upphäver enhetens funktion för PlayReady-skyddat innehåll. Upphävningen bör inte påverka oskyddat innehåll eller innehåll som skyddas av annan teknik för innehållsätkomst. Innehållsägare kan kräva att du uppgraderar PlayReady för att komma åt deras innehåll. Om du inte uppgraderar kan du inte längre komma åt det innehåll som uppgraderingen krävs för.

- DLNA<sup>®</sup>, logotypen DLNA och DLNA CERTIFIED<sup>™</sup> är varumärken, tjänstemärken eller certifieringsmärken som tillhör Digital Living Network Alliance.
- Webbläsaren Opera<sup>®</sup> från Opera Software ASA. Copyright 1995–2010 Opera Software ASA. Med ensamrätt.



- Alla övriga varumärken är varumärken som tillhör respektive ägare.
- Övriga system- och produktnamn är vanligtvis varumärken eller registrerade varumärken som tillhör respektive tillverkare. Märkena <sup>™</sup> och <sup>®</sup> anges inte i det här dokumentet.

## Information om slutanvändaravtal

### Gracenote® slutanvändaravtal

Detta program eller denna enhet innehåller programvara från Gracenote, Inc. i Emeryville, Kalifornien ("Gracenote"). Med programvaran från Gracenote ("Gracenote-programvaran") kan programmet identifiera skivor och/eller filer och hämta musikrelaterad information, inklusive information om namn, artist, spår och titel ("Gracenote-data") från onlineservrar eller inbäddade databaser (gemensamt kallade "Gracenote-servrar") samt utföra andra funktioner. Du får använda Gracenote-data endast via programmets eller enhetens avsedda slutanvändarfunktioner.

Du förbinder dig att använda Gracenote-data, Gracenote-programvaran och Gracenote-servrarna endast för din egen, personliga och icke-kommersiella användning. Du förbinder dig att inte tilldela, kopiera, överföra eller överlämna Gracenote-programvaran eller några Gracenote-data till någon tredje part. **DU FÖRBINDER DIG ATT INTE ANVÄNDA ELLER UTNYTTJA GRACENOTE-DATA, GRACENOTE-PROGRAMVARAN ELLER GRACENOTE-SERVRARNA PÅ ANNAT SÄTT ÄN SÅ SOM UTTRYCKLIGEN GODKÄNNES I DETTA AVTAL.**

Du accepterar att din icke-exklusiva rätt att använda Gracenote-data, Gracenote-programvaran och Gracenote-servrarna upphör om du överträder dessa begränsningar. Om din licens upphör förbinder du dig att upphöra med all användning av Gracenote-data, Gracenote-programvaran och Gracenote-servrarna. Gracenote förbehåller sig alla rättigheter till Gracenote-data, Gracenote-programvaran och Gracenote-servrarna, inklusive all äganderätt.

Under inga omständigheter är Gracenote skyldiga att betala dig för information som du tillhandahåller. Du accepterar att Gracenote, Inc. kan hävda sina rättigheter i detta avtal gentemot dig direkt i sitt eget namn. Gracenote-tjänsten använder ett unikt ID för att spåra frågor för statistiska ändamål. Syftet med ett slumpvis tilldelat numeriskt ID är att låta Gracenote-tjänsten räkna frågor utan att veta något om vem du är. Du hittar mer information på webbsidan med Gracenotes sekretesspolicy för Gracenote-tjänsten.

Gracenote-programvaran och varje Gracenote-datapost är licenserade till dig i "BEFINTLIGT SKICK". Gracenote lämnar inga garantier och påtar sig inget ansvar, uttryckligt eller underförstått, rörande riktigheten hos de Gracenote-data som finns på Gracenote-servrarna. Gracenote förbehåller sig rätten att ta bort data från Gracenote-servrarna eller att ändra datakategorier av orsaker som Gracenote anser tillräckliga. Inga garantier görs att Gracenote-programvaran eller Gracenote-servrarna är felfria eller att Gracenote-programvaran eller Gracenote-servrarna kommer att fungera utan avbrott. Gracenote är inte förpliktigas att tillhandahålla dig med nya, förbättrade eller ytterligare datatyper eller kategorier som Gracenote kan tillhandahålla i framtiden och är fria att upphöra med tjänsten när som helst.

GRACENOTE FRÅNSÄGER SIG ALLA GARANTIER, UTTRYCKLIGA ELLER UNDERFÖRSTÅDDA, INKLUSIVE, MEN INTE BEGRÄNSAT TILL, UNDERFÖRSTÅDDA GARANTIER RÖRANDE SÄLJBARHET, LÄMPLIGHET FÖR ETT VISST SYFTE, ÄGANDERÄTT OCH ICKE-INTRÅNG. GRACENOTE GARANTERAR INTE DE RESULTAT SOM ERHÅLLS VIA ANVÄNDNINGEN AV GRACENOTE-PROGRAMVARAN ELLER NÅGON GRACENOTE-SERVER. I INGA FALL SKA GRACENOTE HÅLLAS ANSVARIGA FÖR FÖLJDSKADOR ELLER OFÖRUTSEDDA SKADOR ELLER FÖR LORADE VINSTER ELLER INTÅKTER.

© Gracenote, Inc. 2009

---

# Om de här användarinstruk- tionerna

- Användarinstruktionerna beskriver fjärrkontrollens reglage. Du kan också använda kontrollerna på enheten om de har samma eller liknande namn som de på fjärrkontrollen.
- I användarinstruktionerna används ”skiva” som generell term för BD-, DVD-, Super Audio CD- och CD-skivor om inget annat anges i texten eller på bilden.
- Anvisningarna i den här bruksanvisningen gäller för BDV-EF420 och BDV-EF220. BDV-EF420 är den modell som används i bilderna. Eventuella funktionskillnader anges tydligt i texten, exempelvis ”endast BDV-EF420”.
- Vissa bilder visas som begreppsritningar och kan skilja sig från de faktiska produkterna.
- Det som visas på TV-skärmen kan variera beroende på var du befinner dig.
- Standardinställningen är understruken.

# Innehållsförteckning

Om de här användarinstruktionerna.....	6
Packa upp .....	8
Register över delar och kontroller.....	10

## Komma igång

<b>Steg 1: Installera systemet .....</b>	<b>14</b>
<b>Steg 2: Ansluta systemet .....</b>	<b>14</b>
<b>Ansluta högtalarna .....</b>	<b>14</b>
<b>Ansluta till TV:n .....</b>	<b>15</b>
<b>Ansluta de övriga komponenterna (digitalbox osv.) .....</b>	<b>16</b>
<b>Ansluta antennen .....</b>	<b>17</b>
<b>Steg 3: Förbereda för nätverksanslutning.....</b>	<b>17</b>
<b>Steg 4: Utföra enkel inställning .....</b>	<b>19</b>
<b>Steg 5: Välja källa .....</b>	<b>20</b>
<b>Steg 6: Lyssna på surroundljud.....</b>	<b>20</b>

## Uppspelning

Spela en skiva .....	22
Spela upp från en USB-enhet.....	23
Använda en iPod/iPhone .....	23
Spela via ett nätverk .....	24
Tillgängliga alternativ .....	27

## Ljudjusteringar

Välja ljudformat, ljudspår på flera språk eller kanal.....	30
Lyssna på multiplexsändningsljud.....	30

## Radiomottagare

Lyssna på radio .....	31
Använda RDS (Radio Data System) .....	32

## Andra åtgärder

Använda funktionen Kontroll för HDMI för BRAVIA Sync .....	33
Ställa in högtalarna.....	33
Använda sovtimern.....	34
Inaktivera knapparna på enheten.....	34
Styra TV:n med den medföljande fjärrkontrollen.....	35
Ändra ljusstyrkan i frontpanelens teckenfönster.....	35

Spara energi i viloläge.....	35
Visa webbplatser.....	35

## Inställningar och justeringar

Använda inställningsmenyn .....	38
[Nätverksuppdatering] .....	38
[Bildinställningar] .....	39
[Ljudinställningar] .....	40
[BD/DVD-uppspelningsinställningar] .....	41
[Barnspärr] .....	41
[Musikinställningar] .....	42
[Systeminställningar] .....	42
[Nätverksinställningar] .....	43
[Enkel inställning] .....	43
[Återställning] .....	43

## Ytterligare information

Försiktighetsåtgärder .....	44
Om skivor.....	45
Felsökning .....	46
Spelbara skivor.....	50
Spelbara filtyper.....	51
Ljudformat som stöds.....	52
Tekniska data .....	52
Lista över språkkoder.....	54
Register .....	55

# Packa upp

## BDV-EF420

- Främre högtalare (2)

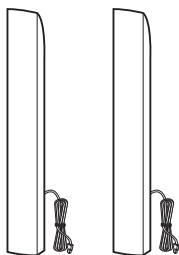

- Subwoofer (1)

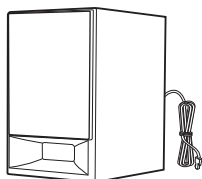

- Underdelsskydd för högtalare (2)



- Bottenplattor (2)



- De främre högtalarnas undre del (2)

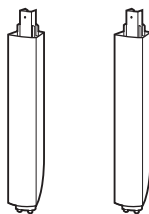

- Skruvar (8)

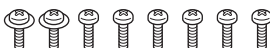

- FM-antennsladd (1)

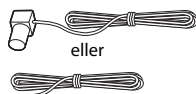

- Fjärrkontroll (1)



- R6-batterier (storlek AA) (2)



- Docka för iPod/iPhone (TDM-iP30) (1)

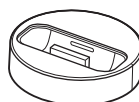

- USB-kabel (1)



- Videokabel (1)



- Snabbstartguide
- Högtalarinstallationsguide
- Referensguide



## BDV-EF220

- Främre högtalare (2)

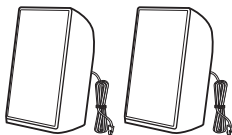

- Subwoofer (1)

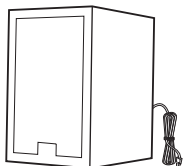

- Fotkuddar (2)



- FM-antennsladd (1)



eller



- Fjärrkontroll (1)



- R6-batterier (storlek AA) (2)



- Videokabel (1)



- Snabbstartguide
- Högtalarinstallationsguide
- Referensguide

# Register över delar och kontroller

Mer information finns på de sidor som anges inom parentes.

## Frontpanel

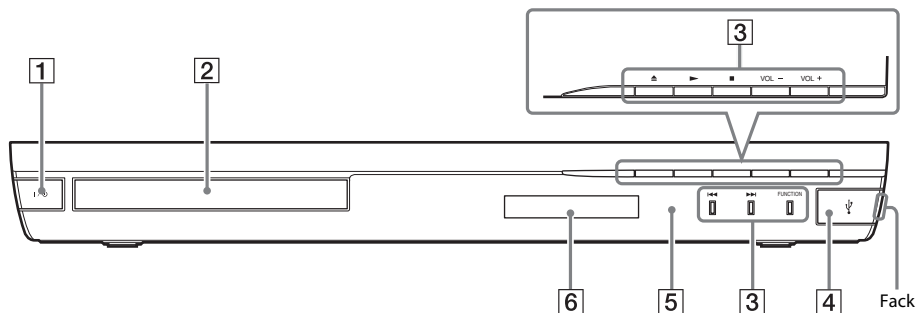

- 1** **I/⏻ (på/viloläge)**  
Slår på enheten eller försätter den i viloläge.
- 2** **Skivfack (sidan 22)**
- 3** **Spelfunktionsknappar**
  - ▶ (öppna/stäng)
  - ▶ (spela)
  - (stopp)
  - VOL +/-
  - ⏪/⏩ (föregående/nästa)
  - FUNCTION (sidan 20)  
Väljer uppspelningskällan.
- 4** **↔ (USB)-port (sidan 23)**  
Öppna skyddet med en nagel i springan.
- 5** **📶 (fjärrsensor)**
- 6** **Frontpanelens teckenfönster**

## Frontpanelens teckenfönster

### Om indikationerna i frontpanelens teckenfönster

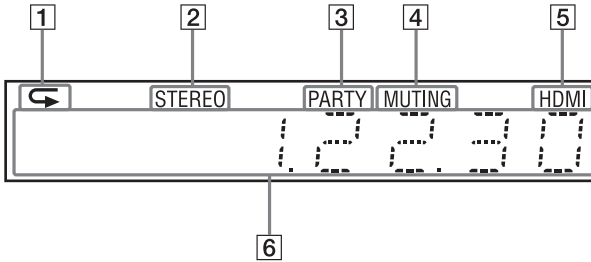

**1** Tänds när repeterad uppspelning är aktiverad.

**2** Tänds när stereoljud tas emot. (Endast radio)

**3** Tänds när systemet spelar upp via PARTY STREAMING-funktionen.

**4** Tänds när ljudavstängningen är aktiverad.

**5** Tänds när HDMI (OUT)-uttaget är korrekt anslutet till en HDCP (High-bandwidth Digital Content Protection)-kompatibel enhet med HDMI- eller DVI (Digital Visual Interface)-ingång.

**6** Visar systemets status, t.ex. radiofrekvens.

När du trycker på DISPLAY visas strömningsinformation/avkodningsstatus när funktionen är inställd på TV. Ströminformationen/avkodningsstatusen kanske inte visas beroende på strömmen eller det objekt som avkodas.

## Bakpanel

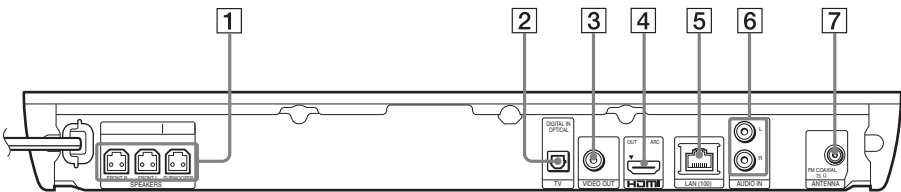

**1** SPEAKERS-uttag (sidan 14)

**2** TV (DIGITAL IN OPTICAL)-uttag (sidan 15)

**3** VIDEO OUT-uttag (sidan 15)

**4** HDMI (OUT)-uttag (sidan 15)

**5** LAN (100)-kontakt (sidan 17)

**6** AUDIO (AUDIO IN L/R)-uttag (sidan 16)

**7** ANTENNA (FM COAXIAL 75Ω)-uttag (sidan 17)

## Fjärrkontroll

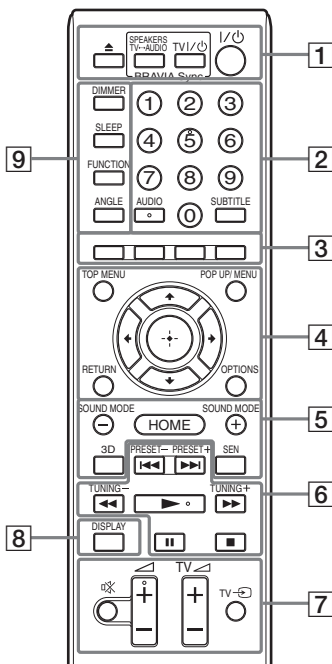

Knapparna nummer 5, AUDIO,  $\triangleleft$  + och  $\blacktriangleright$  har en upphöjd punkt som kan kännas med fingret. Använd punkten som referens när du använder fjärrkontrollen.

- $\square$  TV : För TV-funktioner (Mer information finns i ”Styra TV:n med den medföljande fjärrkontrollen” (sidan 35).)

### 1 $\triangle$ (öppna/stäng)

#### SPEAKERS TV←→AUDIO

Väljer om TV-ljudet matas ut från systemets eller TV:ns högtalare. Den här funktionen fungerar bara om du har ställt in [Kontroll för HDMI] på [På] (sidan 42).

#### TV I/⏻ (på/viloläge) (sidan 35) $\square$ TV

Slår på TV:n eller försätter den i viloläge.

#### I/⏻ (på/viloläge) (sidorna 19, 31)

Slår på systemet eller försätter det i viloläge.

### 2 Sifferknappar (sidorna 31, 35)

Ange titel-/kapitelnumren, det förinställda stationsnumret osv.

#### AUDIO (sidan 30)

Väljer ljudformatet/spåret.

#### SUBTITLE

Väljer undertextspåret när det finns undertexter på flera språk på en BD-ROM/DVD VIDEO.

### 3 Färgknappar (röd/grön/gul/blå)

Snabbvalsknappar för att välja alternativ i vissa BD-menyer (kan även användas för interaktiva Java-funktioner på BD-skivor).

### 4 TOP MENU

Öppnar eller stänger huvudmenyn på BD- eller DVD-skivor.

#### POP UP/MENU

Öppnar eller stänger popup-menyn på BD-ROM-skivor och menyn på DVD-skivor.

#### OPTIONS (sidorna 20, 27, 35)

Visar alternativmenyn på TV-skärmen eller i frontpanelens teckenfönster. (Var den visas beror på den valda funktionen.)

#### RETURN

Återgår till föregående visning.

$\leftarrow/\uparrow/\downarrow/\rightarrow$

Flyttar markeringen till ett alternativ som visas.

$\oplus$  (ange)

Bekräftar det valda alternativet.

### 5 SOUND MODE +/- (sidan 20)

Väljer ljudläget.

#### HOME (sidorna 19, 31, 33, 35, 38)

Öppnar eller stänger systemets startmeny.

#### 3D

Omvandlar 2D-material till simulerat 3D-material när en 3D-kompatibel enhet är ansluten.

#### SEN

Använder onlinetjänsten Sony Entertainment Network™.

## 6 Uppspelningssknappar

Se ”Uppspelning” (sidan 22).

### ◀◀/▶▶ (föregående/nästa)

Hoppa till föregående/nästa kapitel, spår eller fil.

### ◀◀/▶▶ (snabbt/långsamt/frys bilden)

Snabbspolar skivan bakåt/framåt under uppspelning. Varje gång du trycker på knappen ändras sökhastigheten.

Aktiverar uppspelning i slowmotion när den trycks in i mer än en sekund i pausläge. Spelar upp en bildruta åt gången när den trycks in i pausläge.

### Obs!

- Bakåtuppspelning i slowmotion eller en bildruta åt gången kan inte användas vid uppspelning av Blu-ray 3D-skivor.

### ▶ (spela upp)

Startar eller startar om uppspelning (återuppta uppspelning).

Aktiverar funktionen One-Touch Play (uppspelning med en knapptryckning) (sidan 33) när systemet är på och inställt på funktionen BD/DVD.

### || (paus)

Pausar eller startar om uppspelningen.

### ■ (stopp)

Stoppar uppspelningen och lagrar stoppunkten (återupptagningspunkten). Återupptagningspunkten för en titel eller ett spår är den senaste punkten som du spelade upp eller den senaste bilden i en fotomapp.

## Radioknappar

Se ”Radiomottagare” (sidan 31).

### PRESET +/-

### TUNING +/-

## 7 🔇 (ljud av)

Stänger tillfälligt av ljudet.

### ◀ (volym) +/- (sidan 31)

Justerar volymen.

### TV ◀ (volym) +/- TV

Justerar TV-volymen.

### TV ↻ (TV-ingång) TV

Växlar TV:ns insignalkälla mellan TV:n och andra insignalkällor.

## 8 DISPLAY (sidorna 22, 24, 35)

Visar uppspelnings- och webbläsarinformation på TV-skärmen. Visar den förinställda radiostationen, frekvensen m.m. i frontpanelens teckenfönster.

## 9 DIMMER

Ställer in frontpanelens ljusstyrka i en av två nivåer.

### SLEEP (sidan 34)

Ställer in sovtimern.

### FUNCTION (sidorna 20, 31)

Väljer uppspelningskällan.

### ANGLE

Byter till andra visningsvinklar om flera vinklar har spelats in på en BD-ROM-/DVD VIDEO-skiva.

## Komma igång

**Steg 1: Installera systemet****Så här placerar du systemet**

Installera systemet med hjälp av illustrationen nedan.

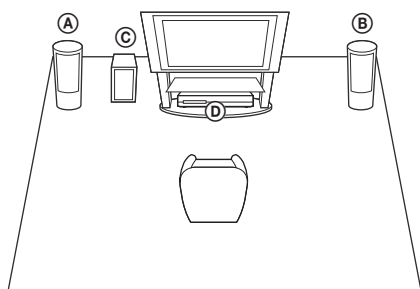

- Ⓐ Främre högtalare (L (vänster))
- Ⓑ Främre högtalare (R (höger))
- Ⓒ Subwoofer
- Ⓓ-enhet

Eftersom systemet är utrustat med tekniken S-Force PRO Front Surround\* kan du lyssna på surroundljud med högtalarna framför lyssningspositionen.

\* S-Force PRO Front Surround 3D skapar en övertygande känsla av avstånd och rymd, vilket ger en äkta surroundljudupplevelse utan bakre högtalare.

**Obs!**

- Var försiktig när du placerar högtalarna eller högtalarstativen med högtalarna monterade på ett ytbehandlat golv (vaxat, oljat, polerat eller liknande) eftersom golvet kan få fläckar eller missfärgas.
- Luta dig inte mot och häng inte på högtalarna eftersom de kan välta.

**Tips!**

- Du kan installera högtalarna på väggen. Mer information finns i den medföljande högtalarinstallationsguiden.

**Steg 2: Ansluta systemet**

Anslut inte enhetens nätkabel till ett vägguttag innan alla övriga anslutningar har gjorts.

Läs den medföljande högtalarinstallationsguiden när du ska montera högtalarna. (Endast BDV-EF420)

**Obs!**

- Om du ansluter en annan komponent med volymkontroll, vrider du ned volymen för de andra komponenterna till en nivå där ljudet inte förvrängs.

**Ansluta högtalarna**

Anslut högtalkablarna så att de matchar färgen på enhetens SPEAKERS-uttag. Sätt i kontakten tills du hör ett klick.

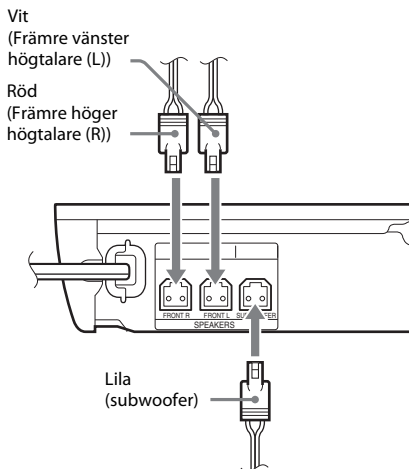





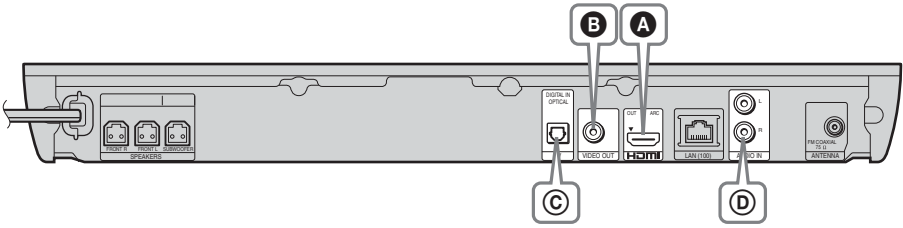



## Ansluta till TV:n

Välj en av följande anslutningsmetoder utifrån ingångarna på tv:n.

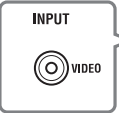

### Videoanslutningar

<b>A</b>  <b>HDMI</b>	HDMI-kabel <sup>1)</sup> (medföljer ej) 	 <b>Hög kvalitet</b>  <b>HD</b>
<b>B</b>  <b>VIDEO OUT</b>	Videokabel (medföljer endast BDV-EF220 <sup>3)</sup> ) 	 <b>Standardkvalitet</b>  <b>SD</b>







<sup>1)</sup> HDMI-höghastighetskabel

<sup>2)</sup> Om TV:ns HDMI IN-uttag är kompatibelt med funktionen ARC (Returkanal för ljud) kan en anslutning via HDMI-kabel även skicka en digital ljudsignal från TV:n. Information om hur du ställer in funktionen Returkanal för ljud finns i [Audio Return Channel] (sidan 42).

<sup>3)</sup> Den medföljande videokabeln är till för att ansluta till dockan för iPod/iPhone. (Endast BDV-EF420)

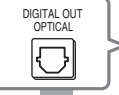
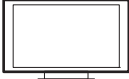
### Ljudanslutningar

Om du inte ansluter systemet till det av TV:ns HDMI-uttag som är kompatibelt med ARC-funktionen gör du en lämplig ljudanslutning för att lyssna på TV-ljud via systemets högtalare.

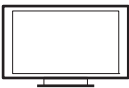
<b>C</b>  <b>DIGITAL IN OPTICAL</b> <b>TV</b>	Digital optisk kabel (medföljer ej) 	<b>Hög kvalitet</b>  
<b>D</b>  <b>AUDIO IN</b>	Ljudkabel (medföljer inte) 	<b>Standardkvalitet</b>  

## Ansluta de övriga komponenterna (digitalbox osv.)

Anslut systemet så att videosignalerna från systemet och andra komponenter skickas till TV:n och ljudsignalerna från komponenten skickas till systemet som följer.

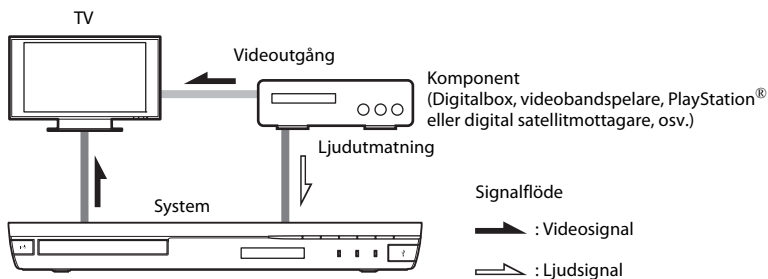

Välj en av följande anslutningsmetoder utifrån komponentens uttagstyp.

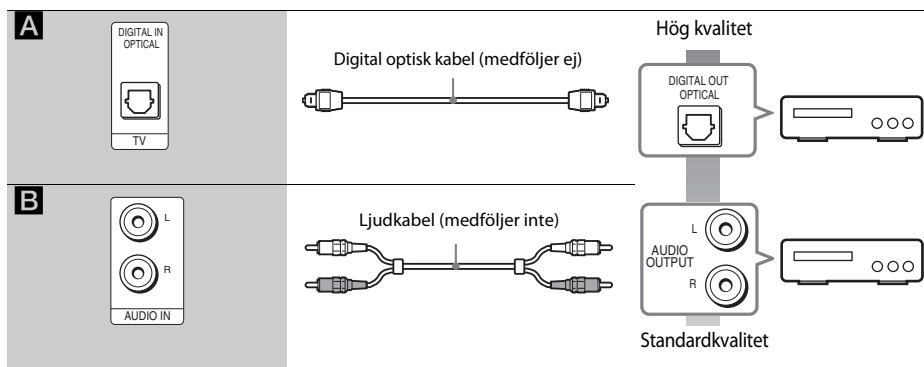
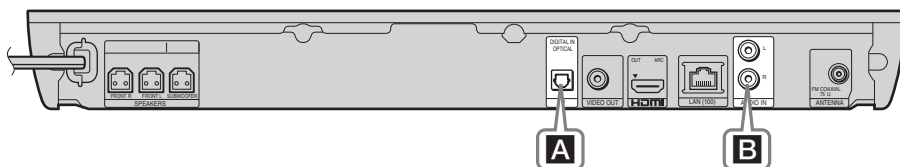

### Obs!

- Om du gör någon av anslutningarna ovan ställer du in [Kontroll för HDMI] i [HDMI-inställningar] i [Systeminställningar] på [Av] (sidan 42).
- Du kan lyssna på ljud från komponenten genom att välja funktionen AUDIO för anslutning **B**.



## Ansluta antennen

Enhetens bakpanel

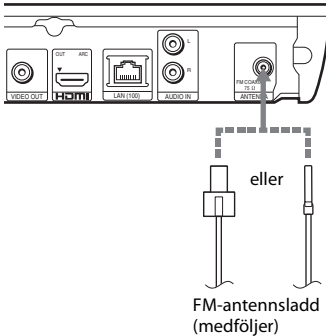

### Obs!

- Kontrollera att FM-antennsladden är helt utdragen.
- När du har kopplat in FM-antennsladden ska den ligga så vågrätt som möjligt.

### Tips!

- Om du har dålig FM-mottagning använder du en 75-ohms koaxialkabel (medföljer ej) för att ansluta enheten till en utomhus-FM-antenn.

## Steg 3: Förbereda för nätverksanslutning

### Tips!

- När du ska ansluta systemet till nätverket kör du [Enkla nätverksinställningar]. Mer information finns i "Steg 4: Utföra enkel inställning" (sidan 19).

Välj metod utifrån din LAN-miljö.

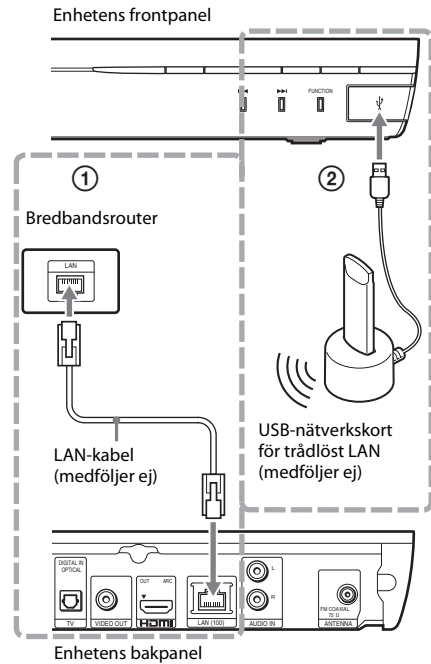

### ① Trådbunden anslutning

Använd en LAN-kabel för att ansluta till LAN (100)-kontakten på enheten.

### Tips!

- Vi rekommenderar en avskärmad gränssnittskabel (nätverkskabel), rak eller korsad.

### ② USB Trådlös anslutning

Använd ett trådlöst LAN via USB-nätverkskort för trådlöst LAN (endast Sony UWA-BR100 \*). USB-nätverkskortet för trådlöst LAN kanske inte finns i vissa regioner eller länder.

\* I november 2011.

Stäng av enheten innan du ansluter förlängningskabeln eller sätter in USB-nätverkskortet för trådlöst LAN. När du har satt in USB-nätverkskortet för trådlöst LAN i bottenplattan och anslutit förlängningskabeln till  (USB)-porten startar du enheten igen.

## Innan du genomför nätverksinställningarna

När den trådlösa nätverksroutern (anslutningspunkten) är kompatibel med Wi-Fi Protected Setup (WPS) kan du enkelt göra nätverksinställningarna med knappen WPS. Om inte läser du igenom följande information i förväg och noterar den i det avsedda utrymmet nedan.

- Det nätverksnamn (SSID\*) som identifierar nätverket\*\*.
- Om nätverket är skyddat behöver du säkerhetsnyckeln (WEP-nyckel, WPA-nyckel)\*\*.

\* SSID (Service Set Identifier) är ett namn som identifierar ett specifikt trådlöst nätverk.

\*\* Du måste kontrollera inställningarna för din trådlösa nätverksrouter för att få information om SSID och säkerhetsnyckel. Mer information:

- besök följande webbplats:

För kunder i Europa och Ryssland:

<http://support.sony-europe.com/hub/hub.html>

För kunder i övriga länder eller regioner:

<http://www.sony-asia.com/section/support>

- läs instruktionerna som följde med den trådlösa nätverksroutern.
- fråga tillverkaren för den trådlösa nätverksroutern

## Om säkerhet för trådlösa LAN-nätverk

Eftersom kommunikationen via funktionen för trådlöst LAN sker med radiovågor, kan den trådlösa signalen vara mottaglig för störningar. Systemet har stöd för olika säkerhetsfunktioner för att skydda den trådlösa kommunikationen. Kontrollera att säkerhetsinställningarna konfigurerats i enlighet med din nätverksmiljö.

### ■ Ingen säkerhet

Även om det är enkelt att utföra inställningar kan vem som helst fånga upp trådlös kommunikation eller inkräkta på ditt trådlösa nätverk utan några avancerade verktyg. Kom ihåg att det finns en risk för obehörig tillgång eller upptagning av information.

### ■ WEP

WEP skyddar kommunikationen så att utomstående personer inte kan fånga upp den eller inkräkta på ditt trådlösa nätverk. WEP är en gammal säkerhetsteknik som gör det möjligt att ansluta äldre enheter som saknar stöd för TKIP/AES.

### ■ WPA-PSK (TKIP), WPA2-PSK (TKIP)

TKIP är en säkerhetsteknik som utvecklats för att åtgärda de brister som finns i WEP. TKIP är säkrare än WEP.

### ■ WPA-PSK (AES), WPA2-PSK (AES)

AES är en säkerhetsteknik som använder en avancerad säkerhetsmetod som skiljer sig från WEP och TKIP.

AES garanterar högre säkerhet än både WEP och TKIP.

## Steg 4: Utföra enkel inställning

### Innan du utför steg 4

Se till att alla anslutningar sitter ordentligt och anslut sedan nätkabeln.

Följ stegen nedan för att göra grundinställningar och nätverksinställningar för systemet.

Vilka inställningar som visas varierar beroende på landsmodell.

- 1 Sätt i två R6-batterier (storlek AA) (medföljer) genom att matcha ⊕ och ⊖ på batterierna med märkena i batterifacket.

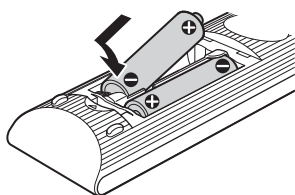

- 2 Slå på strömmen till TV:n.
- 3 Tryck på I/⏻.
- 4 Ställ om ingångsväljaren på TV:n så att signalen från systemet visas på TV-skärmen.

Skärmbilden där du kan välja OSD-språk visas.

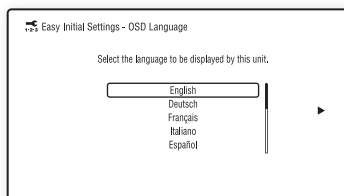

- 5 Genomför [Enkel initialinställning]. Följ anvisningarna på skärmen för att göra grundinställningarna med ←/↑/↓/→ och ⊕.

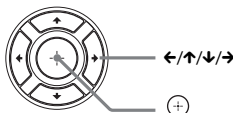

Utför följande inställning beroende på anslutningsmetod (sidan 15).

- Anslutning med HDMI-kabel: Följ anvisningarna som visas på TV-skärmen.
- Videokabelanslutning: Välj [16:9] eller [4:3] så att bilden visas korrekt.

- 6 När du är klar med [Enkel initialinställning] genomför du [Enkla nätverksinställningar]. Tryck på ←/↑/↓/→ för att välja [Enkla nätverksinställningar] och tryck sedan på ⊕.

Skärmbilden Enkla nätverksinställningar visas.

- 7 Följ anvisningarna på skärmen för att göra nätverksinställningarna med ←/↑/↓/→ och ⊕.

Om systemet inte kan ansluta till nätverket läser du mer i ”Nätverksanslutning” (sidan 49) eller ”Anslutning till trådlöst LAN-nätverk” (sidan 49).

### Visa skärmbilden Enkel initialinställning/Enkla nätverksinställningar igen

- 1 Tryck på HOME. Startmenyn visas på TV-skärmen.
- 2 Tryck på ←/→ för att välja  [Inställn.].
- 3 Tryck på ↑/↓ för att välja [Enkel inställning] och tryck sedan på ⊕.
- 4 Tryck på ↑/↓ för att välja inställningen och tryck sedan på ⊕.
  - [Enkel initialinställning]
  - [Enkla nätverksinställningar]

Skärmbilden Enkel initialinställning/Enkla nätverksinställningar visas.

## Steg 5: Välja källa

Du kan välja uppspelningskälla.



**Tryck flera gånger på FUNCTION tills önskad funktion visas i frontpanelens teckenfönster.**

När du trycker en gång på FUNCTION visas aktuell funktion på frontpanelens teckenfönster. För varje gång du trycker på FUNCTION växlar funktionen så här.

”BD/DVD” → ”USB” → ”FM” → ”TV” →  
”AUDIO” → ”BD/DVD” → ...

Funktion	Källa
”BD/DVD”	Skiva eller nätverksenhet som ska spelas upp i systemet
”USB”	USB-enhet eller iPod/iPhone som är ansluten till  (USB)-porten (sidan 10)
”FM”	FM-radio (sidan 31)
”TV”	Komponent (t.ex. en TV) som är ansluten till TV (DIGITAL IN OPTICAL)-uttaget på bakpanelen eller en TV som är kompatibel med funktionen Returkanal för ljud Audio Return Channel och är ansluten till HDMI (OUT)-uttaget på bakpanelen (sidan 15)
”AUDIO”	Komponent som är ansluten till AUDIO (AUDIO IN L/R)-uttagen på bakpanelen (sidan 16)

### Tips!

Vissa funktioner kan du ändra via TV-skärmen genom att trycka på FUNCTION, / och .

## Steg 6: Lyssna på surroundljud

När du genomfört de ovanstående stegen och startat uppspelningen kan enkelt använda de förprogrammerade ljudlägena som är skräddarsydda för olika typer av ljudkällor. De ger ett kraftfullt ljud med stor närvarokänsla, som i en biosalong, i din hemmamiljö.

### Välja ljudläge

**Tryck flera gånger på SOUND MODE +/- under uppspelningen tills önskat läge visas i frontpanelens teckenfönster eller på TV-skärmen.**

Du kan välja in följande alternativ. Texten i hakparentesen ([ - ]) visas på TV-skärmen och texten inom citattecken (" - ") visas i frontpanelens teckenfönster.

Ljudläge	Effekt
[Auto] ("AUTO")	Systemet väljer automatiskt [Film] eller [Musik] för att framställa ljudeffekten beroende på skivan eller ljudströmmen. <ul style="list-style-type: none"> <li>• 2-kanalskälla: Matar ut 2-kanalsljudet oförändrat.</li> <li>• Flerkanalskälla: 7.1- eller 5.1-surroundljudet simuleras med två främre högtalare och en subwoofer.</li> </ul>
[Film] ("MOVIE")	Systemet tillhandahåller optimerat ljud för att titta på film.
[Musik] ("MUSIC")	Systemet tillhandahåller optimerat ljud för att lyssna på musik.
[Audio Enhancer] ("ENHANCER")	Systemet optimerar 2-kanalskällor genom att förbättra ljud som förlorats vid ljudkomprimering.
[Sport] ("SPORTS")	Systemet tillhandahåller optimerat ljud för att titta på sportsändningar.

Ljudläge	Effekt
[2ch-stereo] ("2CH ST.")	Systemet matar ut ljud från de främre högtalarna och subwoofern oavsett ljudformat och antal kanaler.
[Demo Sound] ("DEMO SND")	Systemet tillhandahåller klart och tydligt ljud som passar för presentationer och liknande.

## Så här väljer du ljudläge från alternativmenyn

- 1 Tryck på OPTIONS och  $\uparrow/\downarrow$  för att välja [Sound Mode] och tryck sedan på  $\oplus$ .**
- 2 Tryck på  $\uparrow/\downarrow$  för att välja ljudläget och tryck sedan på  $\oplus$ .**

### Obs!





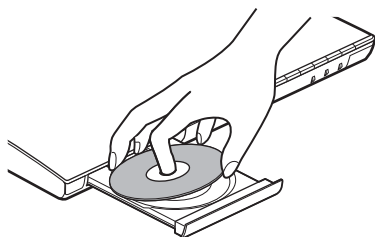

- Du kan endast välja ljudläge när [Ljudeffekt] är inställd på [Sound Mode på] (sidan 40). När [Ljudeffekt] är inställt på något annat än [Sound Mode på] tillämpas inte ljudlägesinställningen.

# Spela en skiva

Information om spelbara skivor finns på "Spelbara skivor" (sidan 50).

- 1 Ställ om ingångsväljaren på TV:n så att signalen från systemet visas på TV-skärmen.**
- 2 Tryck på  och placera en skiva i skivfacket.**



- 3 Tryck på  för att stänga skivfacket.**  
Uppspelningen startas.  
Om uppspelningen inte startar automatiskt väljer du  för kategorin  [Video],  [Musik] eller  [Foto] och trycker på .

## Använda BONUSVIEW/BD-LIVE

Vissa BD-ROM-skivor med logotypen BD-LIVE\* har bonusinnehåll och annan information som kan laddas ned.



\* 

- 1 Anslut USB-enheten till  (USB)-porten (sidan 10).**  
För lokal lagring använder du ett USB-minne på 1 GB eller mer.
- 2 Förbered för BD-LIVE (endast BD-LIVE).**
  - Anslut systemet till ett nätverk (sidan 17).
  - Ställ in [BD-Internetanslutning] till [Tillåt.] (sidan 41).

- 3 Sätt i en BD-ROM-skiva med BONUSVIEW/BD-LIVE.**

Användningsmetoden skiljer sig beroende på skivan. Läs i användarinstruktionerna för skivan.

### Tips!

- Om du vill ta bort information i USB-minnet väljer du [Radera BD-data] i  [Video] och trycker på . All information som lagras i mappen buda tas bort.

## Använda Blu-ray 3D

Du kan använda Blu-ray 3D-skivor med 3D-logotypen\*.



- 1 Förbered för uppspelning av Blu-ray 3D-skivor.**
  - Anslut systemet till den 3D-kompatibla TV:n med hjälp av en HDMI-höghastighetskabel (medföljer ej).
  - Ställ in [3D-utmatningsinst.] och [TV-skärmsinställning för 3D] i [Bildinställningar] (sidan 39).
- 2 Sätt in en Blu-ray 3D-skiva.**  
Användningsmetoden skiljer sig beroende på skivan. Se användarinstruktionerna som medföljde skivan.

### Tips!

- Läs användarinstruktionerna till den 3D-kompatibla TV:n.

## Visa uppspelningsinformationen

Du kan kontrollera uppspelningsinformationen genom att trycka på DISPLAY. Den information som visas skiljer sig beroende på skivans typ och systemets status.

Exempel: När du spelar en BD-ROM-skiva

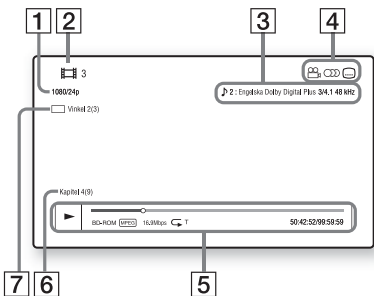

- 1 Upplösning för utmatning/videofrekvens
- 2 Titelnummer eller titelnamn
- 3 Aktuell ljudinställning
- 4 Tillgängliga funktioner (👤 vinkel, 🔊 ljud, ⋮ undertext)
- 5 Uppspelningsinformation  
Visar uppspelningsläge, statusfält för uppspelning, skivtyp, videocodec, bithastighet, repeteringstyp, statusfält för uppspelning, uppspelningstid, total uppspelningstid
- 6 Kapitelnummer
- 7 Aktuell vald vinkel

## Spela upp från en USB-enhet

Du kan spela upp video-, musik- och filer på en ansluten USB-enhet. Spelbara filtyper beskrivs i "Spelbara filtyper" (sidan 51).

- 1 **Anslut USB-enheten till** (USB-porten (sidan 10)).  
Läs användarinstruktionerna för USB-enheten innan du ansluter.
- 2 **Tryck på HOME.**  
Startmenyn visas på TV-skärmen.
- 3 **Tryck på** [Video], [Musik] eller [Foto].

- 4 **Tryck på** / **för att välja** [USB-enhet] **och tryck sedan på** .

### Obs!

- Avlägsna inte USB-enheten medan den används. Stäng av systemet innan du ansluter eller avlägsnar USB-enheten, så undviker du att data på USB-enheten skadas.

## Använda en iPod/iPhone

### (Endast BDV-EF420)

Du kan lyssna på musik och se på video och bilder och ladda batteriet för en iPod/iPhone via systemet.

### Kompatibla iPod/iPhone-modeller

Uppdatera din iPod/iPhone med den senaste programvaran innan du använder den med systemet.

För iPod touch, fjärde generationen, iPod touch, tredje generationen, iPod touch, andra generationen, iPod nano, sjätte generationen, iPod nano, femte generationen (videokamera), iPod nano, fjärde generationen (video), iPod nano, tredje generationen (video), iPod classic, iPhone 4S, iPhone 4, iPhone 3GS, iPhone 3G

### Så här använder du en iPod/iPhone via systemet

- 1 **Anslut dockan för iPod/iPhone till** (USB-porten (sidan 10) och placera sedan din iPod/iPhone i dockan för iPod/iPhone.

När du spelar upp en video- eller fotofil ansluter du videouttaget på dockan för iPod/iPhone till videoingången på TV:n med en videokabel innan du placerar din iPod/iPhone i dockan för iPod/iPhone.

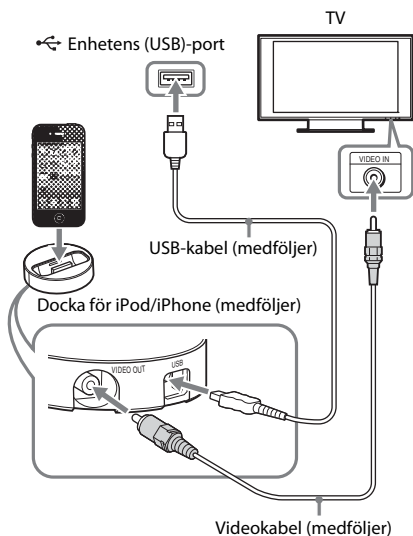

Information om hur du använder din iPod/iPhone finns även i bruksanvisningen till iPod/iPhone.

**Obs!**

- Om du vill ändra en systeminställning, t.ex. ljudlägesinställningen, medan du visar bilder från din iPod/iPhone på TV:n väljer du ingången på din TV för det här systemet innan du använder systemet.
- Din iPod/iPhone laddas när den är ansluten till systemet och systemet är igång.
- Sony är inte ansvarigt för att data som spelats in på en iPod/iPhone förloras eller skadas när en iPod/iPhone ansluten till denna enhet används.
- Koppla inte bort din iPod/iPhone när den används. Undvik att data och iPod/iPhone-enheten skadas genom att stänga av systemet när du ansluter eller kopplar bort iPod/iPhone-enheten.
- Funktionen för systemets ljudkontroll fungerar inte när du spelar upp video- eller fotofiler via din iPod/iPhone.
- Systemet kan identifiera upp till 5 000 filer (inklusive mappar).

**2 Tryck på HOME.**

Startmenyn visas på TV-skärmen.

**3 Tryck på  $\leftarrow/\rightarrow$  för att välja [Video], [Musik] eller [Foto].**

**4 Tryck på  $\uparrow/\downarrow$  för att välja [iPod] och tryck sedan på  $\oplus$ .**

■ Om du valde [Video] eller [Musik] i steg 3

Video- och musikfilerna visas i en lista på TV-skärmen. Gå vidare till nästa steg.

■ Om du valde [Foto] i steg 3

[Ändra TV:ns ingång till videoingången för...] visas på TV-skärmen. Ställ om ingångsväljaren på TV:n så att signalen från din iPod/iPhone visas på TV-skärmen. Starta sedan bildspelet genom att använda iPod/iPhone direkt.

**5 Tryck på  $\leftarrow/\uparrow/\downarrow/\rightarrow$  och  $\oplus$  för att välja den fil som du vill spela upp.**

Ljudet från din iPod/iPhone spelas upp i systemet.

Ställ om ingångsväljaren på TV:n när du spelar upp en videofil så att signalen från din iPod/iPhone visas på TV-skärmen. Du kan styra din iPod/iPhone med hjälp av knapparna på den medföljande fjärrkontrollen.

## Spela via ett nätverk

### Använda Sony Entertainment Network (SEN)

Sony Entertainment Network fungerar som en portal som levererar valt internetinnehåll samt ett urval av underhållning på begäran direkt till dig.

**Tips!**

- Visst internetinnehåll måste registreras via en dator innan det kan spelas upp. Du hittar mer information på följande webbplats:

För kunder i Europa och Ryssland:  
<http://support.sony-europe.com/hub/hub.html>

För kunder i övriga länder eller regioner:  
<http://www.sony-asia.com/section/support>

- Visst internetinnehåll kanske inte är tillgängligt i vissa regioner eller länder.



## 1 Förbered för Sony Entertainment Network.

Anslut systemet till ett nätverk (sidan 17).

## 2 Tryck på SEN.

## 3 Tryck på ←/↑/↓/→ för att välja internetinnehåll och ett urval av underhållning på begäran och tryck sedan på ⊕.

### Kontrollpanel för videoströmning

Kontrollpanelen visas när en videofil börjar spelas upp. De alternativ som visas kan skilja sig åt beroende på internetleverantör.

För att visa igen trycker du på DISPLAY.

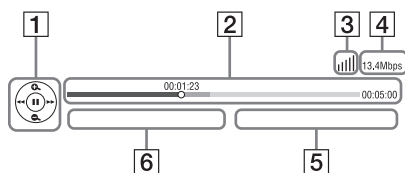

- 1 Kontrollskärm  
Tryck på ←/↑/↓/→ eller ⊕ för uppspelningsfunktioner.
- 2 Statusfält för uppspelning  
Statusfält, markör som indikerar aktuell position, uppspelningstid, videofilens varaktighet
- 3 Nätverksstatusindikator  
▬▬▬ Visar signalstyrkan för en trådlös anslutning.  
☐☐☐ Visar en trådbunden anslutning.
- 4 Nätverkets överföringshastighet
- 5 Namnet på nästa videofil
- 6 Den videofil som är vald för tillfället

## Spela upp filer i ett hemmanätverk (DLNA)

Du kan spela upp video-, musik- eller fotofiler på andra DLNA-certifierade komponenter genom att ansluta dem till ditt hemmanätverk.

Den här enheten kan användas som spelare och renderare.

- Server: Lagrar och skickar filer

- Spelare: Tar emot och spelar upp filer från servern
- Renderare: Tar emot och spelar upp filer från servern och kan styras av en annan komponent (styrenhet)
- Styrenhet: Styr renderarkomponenten

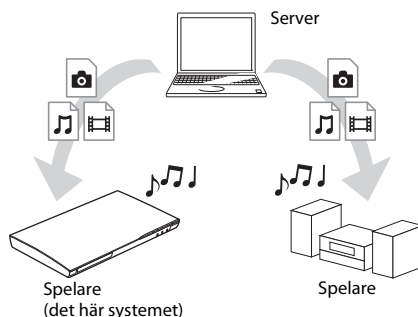

### Förbered användning av funktionen DLNA.

- Anslut systemet till ett nätverk (sidan 17).
- Förbered övriga DLNA-certifierade komponenter. Mer information finns i användarinstruktionerna till komponenterna.

### Så här spelar du upp filer som lagras på en DLNA-server via systemet (DLNA-spelare)

Välj DLNA-serverikonen från [Video], [Musik] eller [Foto] på startmenyn och välj sedan den fil du vill spela upp.

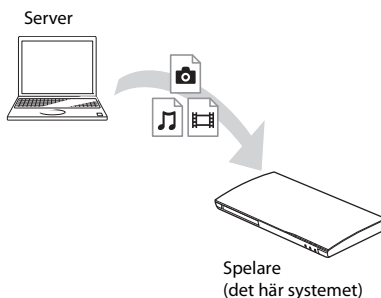

### Så här spelar du upp fjärrfiler genom att manövrera systemet (renderaren) via en DLNA-styrenhet

Du kan styra systemet med en DLNA-certifierad styrenhet, till exempel iPhone, när du spelar upp filer som är lagrade på en DLNA-server.

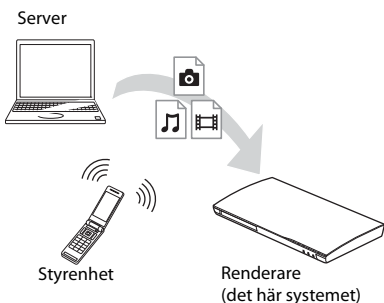

Kontrollera det här systemet med hjälp av en DLNA-styrenhet.

Information om användning finns i användarinstruktionerna för DLNA-styrenheten.

**Obs!**

- Använd inte systemet med den medföljande fjärrkontrollen samtidigt som du använder en DLNA-styrenhet.
- Information om DLNA-styrenheten finns i dess användarinstruktioner.

**Tips!**

- Systemet är kompatibelt med funktionen "Spela till" i Windows Media® Player 12 som medföljer Windows 7.

## Spela samma musik i olika rum (PARTY STREAMING)

Du kan samtidigt spela samma musik i alla dina Sony-komponenter som är kompatibla med funktionen PARTY STREAMING och anslutna till ditt hemmanätverk.

Innehåll i [Musik] och funktionerna FM och AUDIO kan användas med funktionen PARTY STREAMING.

Det finns två typer av PARTY STREAMING-kompatibla komponenter.

- PARTY-värd: Spelar och skickar musik.
- PARTY-gäst: Spelar upp musik som skickas från PARTY-värden.

Den här enheten kan användas som PARTY-värd eller PARTY-gäst.

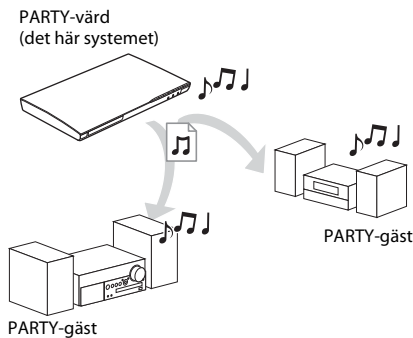

### Förbered för PARTY STREAMING.

- Anslut systemet till ett nätverk (sidan 17).
- Anslut komponenter som är kompatibla med funktionen PARTY STREAMING.

### Så här använder du systemet som PARTY-värd

Välj ett spår i [Musik], en radiokanal i [Radio] eller [AUDIO] i [Ingång], tryck på OPTIONS och välj sedan [Starta PARTY] på alternativmenyn för att starta. Stäng genom att trycka på OPTIONS och sedan välja [Avsluta PARTY] på alternativmenyn.

**Obs!**

- Om innehåll som inte är kompatibelt med funktionen PARTY STREAMING spelas upp stänger systemet PARTY automatiskt.

### Så här använder du systemet som PARTY-gäst

Välj [Party] i [Musik] och välj sedan enhetsikonen för PARTY-värd. Lämna PARTY genom att trycka på OPTIONS och sedan välja [Lämna PARTY]. Avsluta PARTY genom att trycka på OPTIONS och sedan välja [Avsluta PARTY].

**Obs!**

- Försäljning och tillgång till produkter som är kompatibla med funktionen PARTY STREAMING skiljer sig åt beroende på område.

## Söka efter video- eller musikinformation

Du kan hämta innehållsinformation med hjälp av Gracenote-teknik och söka efter relaterad information.

- 1 Anslut systemet till ett nätverk (sidan 17).**
- 2 Sätt in en skiva med innehåll som du vill söka efter.**  
Du kan göra en videosökning från en BD-ROM eller DVD-ROM och en musiksökning från en CD-DA (musik-CD).
- 3 Tryck på ←/→ för att välja [Video] eller [Musik].**
- 4 Tryck på ↑/↓ för att välja [Videosökning] eller [Musiksökning].**  
Innehållsinformationen visas

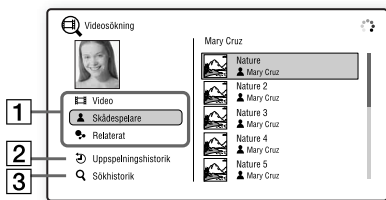

- 1 Innehållsinformation**  
Visar en lista med relaterad information, t.ex. titel, spår eller artist.
- 2 [Uppspelningshistorik]**  
Visar en lista med tidigare spelade BD-ROM/DVD-ROM/CD-DA-titlar (musik-CD). Välj en titel för att hämta innehållsinformation.
- 3 [Sökhistorik]**  
Visar en lista över tidigare sökningar som har gjorts via funktionen [Videosökning] eller [Musiksökning].

## Så här söker du efter ytterligare relaterad information

Välj ett objekt i listorna och välj sedan önskad söktjänst.

## Tillgängliga alternativ

Olika inställnings- och uppspelningsfunktioner finns tillgängliga via knappen OPTIONS. Vilka alternativ som är tillgängliga skiljer sig åt beroende på situationen.

### Vanliga alternativ

Alternativ	Information
[Sound Mode]	Ändrar ljudlägesinställningen (sidan 20).
[Slumpinställning] (endast iPod/iPhone) (Endast BDV-EF420)	Ställer in slumpmässig uppspelning.
[Uppreppningsinst]	Ställer in inställning för upprepad uppspelning (repetering).
[3D-meny]	[Simulerad 3D]: Justerar den simulerade 3D-effekten. [3D-djupjustering]: Justerar djupet för 3D-bilder. [2D-uppspelning]: Ställer in uppspelningen på 2D-bild.
[Spela/Stopp]	Startar eller stoppar uppspelningen.
[Spela från början]	Spelar upp alternativet från början.
[Starta PARTY]	Startar ett party med vald källa. Det här alternativet kanske inte visas beroende på källan.
[Lämna PARTY]	Lämnar ett party i vilket systemet deltar. Funktionen PARTY STREAMING fortsätter bland andra deltagande enheter.
[Avsluta PARTY]	För PARTY-värd: Avslutar ett Party. För PARTY-gäst: Avslutar ett party i vilket systemet deltar. Funktionen PARTY STREAMING avslutas för alla andra deltagande enheter.

## Endast [Video]

Alternativ	Information
[A/V-SYNK]	Justera fördröjningen mellan bild och ljud. Mer information finns i "Justera fördröjningen mellan bild och ljud" (sidan 29).
[3D-utmatningsinst.]	Ställer in om 3D-video ska matas ut automatiskt eller inte.
[Videoställningar]	<ul style="list-style-type: none"><li>• [Bildkvalitetsläge] Väljer bildinställningar för miljöer med olika belysningar.</li><li>• [Blockbrusreducering]: Minskar mosaikliknande blockbrus i bilden.</li><li>• [Myggbrusreducering] Minskar mindre brus runt bildens kanter (myggbrus).</li></ul>
[Paus]	Pausar uppspelningen.
[Toppmeny]	Visar toppmenyn på BD- och DVD-skivor.
[Meny/Popup-meny]	Visar popup-menyn på BD-ROM-skivor och menyn på DVD-skivor.
[Titelsökning]	Söker efter en titel på BD-ROM-/DVD VIDEO-skivor och startar uppspelningen från början.
[Kapitelsökning]	Söker efter ett kapitel och startar uppspelningen från början.
[Ljud]	Väljer ljudformatet/spåret.
[Textning]	Väljer undertextspåret när det finns undertexter på flera språk på en BD-ROM/DVD VIDEO.
[Vinkel]	Byter till andra visningsvinklar om flera vinklar har spelats in på en BD-ROM-/DVD VIDEO-skiva.
[Brusreduc. för IP-innehåll]	Justerar videokvaliteten för Internetinnehåll.
[Videosökning]	Visar information om BD-ROM-/DVD-ROM-skivor med hjälp av Gracenote-teknik.

## Endast [Musik]

Alternativ	Information
[Lägg till bakgr.musik]	Registrerar musikfiler på USB-minnet som bakgrundsmusik till bildspel.
[Musiksökning]	Visar information om ljud-CD-skivor med hjälp av Gracenote-teknik.

## Endast [Foto]

Alternativ	Information
[Bildspel]	Startar ett bildspel.
[Bildspelshastighet]	Ändrar bildspelshastigheten.
[Bildspelseffekt]	Ställer in effekten när du visar ett bildspel.
[Bakgrundsmusik]	<ul style="list-style-type: none"><li>• [Av]: Stänger av funktionen.</li><li>• [Min musik från USB]: Ställer in de musikfiler som registrerats under [Lägg till bakgr.musik].</li><li>• [Spela från musik-CD] Ställer in spåren på CD-DA-skivor (musikskivor).</li></ul>
[Byt skärm]	Växlar mellan [Rutmönstervisning] och [Listvisning].
[Vrid åt vänster]	Roterar fotot moturs 90 grader.
[Vrid åt höger]	Roterar fotot medurs 90 grader.
[Öppna bild]	Visar den valda bilden.

## Justera fördröjningen mellan bild och ljud

### (A/V SYNC)

Om ljudet inte överensstämmer med bilderna på TV-skärmen kan du justera fördröjningen mellan bild och ljud.

Inställningsmetoden skiljer sig beroende på funktion.

### När du spelar upp via någon annan funktion än FM eller TV

- 1 Tryck på OPTIONS.**  
Alternativmenyn visas på TV-skärmen.
- 2 Tryck på  $\uparrow/\downarrow$  för att välja [A/V-SYNK] och tryck sedan på  $\oplus$ .**
- 3 Tryck på  $\leftarrow/\rightarrow$  för att justera fördröjningen mellan bild och ljud.**  
Det går att justera mellan 0 och 300 millisekunder i steg om 25 millisekunder.
- 4 Tryck på  $\oplus$ .**  
Inställningen aktiveras.

### När du spelar via funktionen TV

- 1 Tryck på OPTIONS.**  
Alternativmenyn visas i frontpanelens teckenfönster.
- 2 Tryck flera gånger på  $\uparrow/\downarrow$  tills A/V SYNC visas på frontpanelens teckenfönster och tryck sedan på  $\oplus$  eller  $\rightarrow$ .**
- 3 Tryck på  $\uparrow/\downarrow$  för att justera fördröjningen mellan bild och ljud.**  
Det går att justera mellan 0 och 300 millisekunder i steg om 25 millisekunder.
- 4 Tryck på  $\oplus$ .**  
Inställningen aktiveras.
- 5 Tryck på OPTIONS.**  
Alternativmenyn i frontpanelens teckenfönster stängs.

## Välja ljudformat, ljudspår på flera språk eller kanal

När du spelar upp en BD/DVD VIDEO-skiva som spelats in med flera ljudformat (PCM, Dolby Digital, MPEG-ljud eller DTS) eller flera språk kan du byta ljudformatet eller språket. Med en CD-skiva kan du välja ljudet från den högra eller vänstra kanalen och lyssna på ljudet från den valda kanalen genom både höger och vänster högtalare.

**Tryck på AUDIO flera gånger under uppspelning för att välja önskad ljudsignal.**

Ljudinformationen visas på TV-skärmen.

### ■ BD/DVD VIDEO

Det är BD/DVD VIDEO-skivan som avgör vilka språk du kan välja mellan.

När 4 siffror visas indikerar de språkkoden. Information om kod för språket finns i ”Lista över språkkoder” (sidan 54). Om samma språk visas två eller flera gånger har BD/DVD VIDEO-skivan spelats in med flera ljudformat.

### ■ DVD-VR

De typer av ljudspår som har spelats in på en skiva visas.

Exempel:

- [♪ Stereo]
- [♪ Stereo (Ljud1)]
- [♪ Stereo (Ljud2)]
- [♪ Huvud]
- [♪ Under]
- [♪ Huvud/underljud]

### Obs!

- [♪ Stereo (Ljud1)] och [♪ Stereo (Ljud2)] visas inte när bara en ljudström har spelats in på skivan.

### ■ CD

- [♪ Stereo]: Standardstereoljudet.
- [♪ 1/V]: Ljudet från den vänstra kanalen (mono).
- [♪ 2/H]: Ljudet från den högra kanalen (mono).
- [♪ V+H]: Ljudet från både vänster och höger kanal från varje enskild högtalare.

## Lyssna på multiplexsändningsljud

### (DUAL MONO)

Du kan lyssna på multiplexsändningsljud när systemet tar emot eller spelar en Dolby Digital-multiplexsändningssignal.

### Obs!

- För att kunna ta emot en Dolby Digital-signal måste du ansluta en TV eller annan komponent till TV-uttaget (DIGITAL IN OPTICAL) med en digital optisk kabel (sidorna 15, 16). Om TV:ns HDMI IN-uttag är kompatibelt med Returkanal för ljud-funktionen (sidorna 15,42) kan du ta emot en Dolby Digital-signal via en HDMI-kabel.

**Tryck flera gånger på AUDIO tills önskad signal visas i frontpanelens teckenfönster.**

- ”MAIN”: Ljudet för huvudspråket används.
- ”SUB”: Ljudet för underspråket används.
- ”MAIN/SUB”: Blandat ljud från både huvud- och underspråket används.

## Lyssna på radio

**1 Tryck flera gånger på FUNCTION tills FM visas i frontpanelens teckenfönster.**

**2 Välj radiostation.**

### Automatisk inställning

Tryck på och håll ned TUNING +/- tills den automatiska avsökningen börjar.

[Automatisk inställning] visas på TV-skärmen. Avsökningen avbryts när systemet hittar en station.

Avbryt den automatiska inställningen genom att trycka på någon annan knapp än  $\triangleleft$  +/-.

### Manuell inställning

Tryck på TUNING +/- flera gånger.

**3 Justera volymen genom att trycka på  $\triangleleft$  +/-.**

### Om ett FM-program innehåller mycket brus

Om ett FM-program innehåller mycket brus kan du välja monomottagning. Du får inget stereoljud, men mottagningen blir bättre.

**1 Tryck på OPTIONS.**

Alternativmenyn visas på TV-skärmen.

**2 Tryck på  $\uparrow/\downarrow$  för att välja [FM-läge] och tryck sedan på  $\oplus$ .**

**3 Tryck på  $\uparrow/\downarrow$  för att välja [Mono].**

- [Stereo]: Stereomottagning.
- [Mono]: Monomottagning.

**4 Tryck på  $\oplus$ .**

Inställningen aktiveras.

#### Tips!

- Du kan ställa in [FM-läge] för varje förinställd station separat.

### Stänga av radion

Tryck på  $I/O$ .

## Förinställa radiostationer

Du kan ställa in upp till 20 stationer. Innan du ställer in stationerna bör du skruva ner volymen till lägsta nivån.

**1 Tryck flera gånger på FUNCTION tills FM visas i frontpanelens teckenfönster.**

**2 Tryck på och håll ned TUNING +/- tills den automatiska avsökningen börjar.**

Avsökningen avbryts när systemet hittar en station.

**3 Tryck på OPTIONS.**

Alternativmenyn visas på TV-skärmen.

**4 Tryck på  $\uparrow/\downarrow$  för att välja [Förinställningsminne] och tryck sedan på  $\oplus$ .**

**5 Tryck på  $\uparrow/\downarrow$  för att välja förinställningsnummer och tryck sedan på  $\oplus$ .**

**6 Upprepa steg 2 till 5 för att lagra andra stationer.**

### Ändra ett förinställt nummer

Välj önskat förinställningsnummer genom att trycka på PRESET +/- och utför sedan proceduren från steg 3.

## Välja en förinställd station

**1 Tryck flera gånger på FUNCTION tills FM visas i frontpanelens teckenfönster.**

Den senast mottagna stationen tas in.

**2 Tryck på PRESET +/- upprepade gånger för att välja den förinställda stationen.**

Förinställningsnumret och frekvensen visas på TV-skärmen och i frontpanelens teckenfönster.

Varje gång du trycker på knappen tas en ny förinställd station in.

#### Tips!

- Du kan direkt välja ett förinställt stationsnummer genom att trycka på sifferknapparna.

# Använda RDS (Radio Data System)

## Vad är Radio Data System?

RDS (Radio Data System) är en sändningstjänst som gör det möjligt för radiostationer att sända tilläggsinformation vid sidan av den vanliga programsignalen. Den här mottagaren har praktiska RDS-funktioner, t.ex. visning av stationens namn.

Stationsnamnet visas även på TV-skärmen.

## Ta emot RDS-sändningar

### Välj en station från FM-bandet.

När du ställer in en station som har RDS-tjänster så visas stationsnamnet\* i frontpanelens teckenfönster.

\* Om ingen RDS-sändning tas emot, visas kanske inte stationsnamnet i frontpanelens teckenfönster.

### Obs!

- RDS fungerar kanske inte på rätt sätt om den station som du har ställt in inte sänder RDS-signalen på rätt sätt eller om signalstyrkan är för svag.
- Alla FM-stationer tillhandahåller inte RDS-tjänsten eller samma typ av tjänster. Om du inte är bekant med RDS-systemet kan du fråga de lokala radiostationerna om mer information om RDS-tjänsterna i ditt område.

### Tips!

- När du tar emot en RDS-sändning och trycker på DISPLAY ändras det som visas i frontpanelens teckenfönster enligt följande:

Stationsnamn → Frekvens →

Förinställningsnummer → Stationsnamn → ...



## Använda funktionen Kontroll för HDMI för BRAVIA Sync

Den här funktionen är endast tillgänglig på TV-apparater med funktionen BRAVIA Sync. Genom att ansluta Sony-komponenter som är kompatibla med funktionen Kontroll för HDMI, via en HDMI-kabel, förenklas användningen.

### Obs!

- Om du vill använda funktionen BRAVIA Sync startar du systemet och alla komponenter som är anslutna till systemet efter att ha anslutit dem till varann med en HDMI-kabel.

### Kontroll för HDMI – Enkel inställning

Du kan ställa in systemfunktionen [Kontroll för HDMI] automatiskt genom att aktivera motsvarande inställning på TV:n.

Information om funktionen Kontroll för HDMI finns i "[HDMI-inställningar]" (sidan 42)

### Systemavstängning

Du kan stänga av systemet samtidigt med TV:n.

### Obs!

- Systemet stängs inte av automatiskt om du spelar musik eller om det är inställt på funktionen FM.

### Uppspelning med en knapptryckning

När du trycker på ► på fjärrkontrollen sätts systemet och TV:n på. TV-funktionen ställs in till den HDMI-ingång som systemet är anslutet till.

### Systemets ljudstyrning

Du kan förenkla funktionen att lyssna på ljud från TV:n eller andra komponenter.

Du kan använda systemets ljudkontroll enligt följande:

- När systemet slås på kan ljudet från TV:n eller andra komponenter matas ut från systemets högtalare.
- När ljudet från TV:n eller andra komponenter matas ut via systemets högtalare kan du ändra de högtalare som TV-ljudet matas ut till genom att trycka på SPEAKERS TV ↔ AUDIO.

- När ljudet från TV:n eller andra komponenter matas ut via systemets högtalare kan du justera volymen och stänga av ljudet för systemet genom att använda TV:n.

### Returkanal för ljud

Du kan lyssna på ljudet från TV:n via systemet genom att bara använda en HDMI-kabel.

Mer information om inställningen finns i "[Audio Return Channel]" (sidan 42)





### Språket följer med

När du ändrar språket för TV:ns skärmtext, ändras även systemets språk för skärmtext efter det att systemet har stängts av och slagits på.

## Ställa in högtalarna

### [Högtalarinställningar]

För att få bästa möjliga surroundljud ställer du in högtalarnas avstånd från din lyssningsposition. Använd sedan testtonen för att justera högtalarnas balans.

- 1 Tryck på HOME.**  
Startmenyn visas på TV-skärmen.
- 2 Tryck på ←/→ för att välja  [Inställn..]**
- 3 Tryck på ↑/↓ för att välja [Ljudinställningar] och tryck sedan på .**
- 4 Tryck på ↑/↓ för att välja [Högtalarinställningar] och tryck sedan på .**  
Skärmbilden [Högtalarinställningar] visas.
- 5 Tryck på ↑/↓ för att välja ett alternativ och tryck sedan på .**  
Kontrollera följande inställningar.

### ■ [Avstånd]

När du flyttar högtalarna får du inte glömma att ställa in parametrarna för avståndet från lyssnarpositionen till högtalarna.

Du kan ställa in parametrarna från 0,0 till 7,0 meter.

[Framre vänster/höger] 3,0 m: Ställ in avståndet för de främre högtalarna.

[Subwoofer] 3,0 m: Avståndet till subwoofern.

## ■ [Nivå]

Du kan justera högtalarnas ljudnivå. Du kan ställa in parametrarna från -6,0 till +6,0 dB. Kontrollera att du ställer in [Testton] på [På] för att göra justeringen lättare.

[Främre vänster/höger] 0,0 dB: Ställ in nivån för de främre högtalarna.

[Subwoofer] 0,0 dB: Ställ in subwoofer-nivån.

## ■ [Testton]

Högtalarna spelar upp en testton för justering av [Nivå].

[Av]: Testtonen sänds inte ut från högtalarna.

[På]: Testtonen sänds ut från varje högtalare i tur och ordning medan nivån justeras.

När du väljer något av alternativen för [Högtalarinställningar] hörs testtonen från varje högtalare i tur och ordning. Justera ljudnivån enligt följande.

- 1 Ställ in [Testton] på [På].
- 2 Tryck på  $\uparrow/\downarrow$  för att välja [Nivå] och tryck sedan på  $\oplus$ .
- 3 Tryck på  $\uparrow/\downarrow$  för att välja önskad högtalartyp och tryck sedan på  $\oplus$ .
- 4 Tryck på  $\leftarrow/\rightarrow$  för att välja vänster eller höger högtalare och tryck därefter på  $\uparrow/\downarrow$  för att justera nivån.
- 5 Tryck på  $\oplus$ .
- 6 Upprepa steg 3 till 5.
- 7 Tryck på RETURN.  
Systemet återgår till föregående skärmbild.
- 8 Tryck på  $\uparrow/\downarrow$  för att välja [Testton] och tryck sedan på  $\oplus$ .
- 9 Tryck på  $\uparrow/\downarrow$  för att välja [Av] och tryck sedan på  $\oplus$ .

### Obs!

- Testtonsignalerna matas inte ut från HDMI (OUT)-uttaget.

### Tips!

- Tryck på  $\triangleleft$  +/- för att justera alla högtalares volym samtidigt.

## Använda sovtimern

Du kan ställa in systemet att stängas av vid en förinställd tid så att du kan somna medan du lyssnar på musik. Tiden kan ställas in i intervaller om 10 minuter.

### Tryck på SLEEP.

Varje gång du trycker på SLEEP ändras minutvisningen (den återstående tiden) i frontpanelens teckenfönster med 10 minuter.

När du ställer in insomningstimern visas den återstående tiden var femte minut.

När den återstående tiden är mindre än två minuter blinkar SLEEP i frontpanelens teckenfönster.

### Så här kontrollerar du den återstående tiden

Tryck en gång på SLEEP.

### Så här ändrar du den återstående tiden

Tryck på SLEEP flera gånger för att välja önskad tid.

## Inaktivera knapparna på enheten

### (Barnlås)

Du kan inaktivera knapparna på enheten (förutom  $\mathbb{I}/\mathbb{L}$ ) för att förhindra att de används av misstag, till exempel av barn (barnlåsfunktion).

### Tryck på ■ på enheten i mer än fem sekunder.

LOCKED visas i frontpanelens teckenfönster. Barnlåsfunktionen aktiveras och knapparna på enheten är låsta. (Du kan använda systemet med fjärrkontrollen.)

Om du vill avbryta trycker du på ■ i mer än fem sekunder så att UNLOCK visas i frontpanelens teckenfönster.

### Obs!

- Om du trycker på enhetens knapp medan barnlåsfunktionen är aktiverad blinkar LOCKED i frontpanelens teckenfönster.

## Styra TV:n med den medföljande fjärrkontrollen

Genom att justera fjärrsignalen kan du styra en TV med den medföljande fjärrkontroll.

### Obs!

- Koden kan ändras eller återställas till standardinställningen (SONYs) när du byter batterier i fjärrkontrollen. Återställ då rätt kodnummer.

### Förbereda fjärrkontrollen för att styra TV:n

Tryck och håll in TV TV I/⏻ medan du anger TV:ns tillverkarkod (se tabellen) med nummerknapparna. Släpp sedan upp TV TV I/⏻.

Om inställningen inte lyckas ändras inte den registrerade koden. Mata in koden igen.

### Koder för TV:n som kan styras

Om det finns flera koder i listan kan du försöka ange dem en och en tills du hittar den som passar din TV.

Tillverkare	Kod
SONY	01 (standard)
LG	05
PANASONIC	06
PHILIPS	02, 03, 07
SAMSUNG	02, 08
TOSHIBA	04

## Ändra ljusstyrkan i frontpanelens teckenfönster

Tryck på DIMMER.

Varje gång du trycker på DIMMER ändras ljusstyrkan i frontpanelens teckenfönster.

## Spara energi i viloläge

Kontrollera att följande två inställningar är gjorda:

- [Kontroll för HDMI] i [HDMI-inställningar] är inställt på [Av] (sidan 42).
- [Snabbstartläge] är inställt på [Av] (sidan 42).

## Visa webbplatser

- 1 Förbered för Internetanvändning.**  
Anslut systemet till ett nätverk (sidan 17).
- 2 Tryck på HOME.**  
Startmenyn visas på TV-skärmen.
- 3 Tryck på ⏪/⏩ för att välja [Nätverk].**
- 4 Tryck på ⏶/⏷ för att välja [Internetläsare] och tryck sedan på ⏴.**  
Skärmbilden [Internetläsare] visas.

### Obs!

- Vissa webbplatser kanske inte fungerar eller visas på rätt sätt.

### Ange en webbadress

Välj [URL-inmatning] på alternativmenyn. Ange webbadressen med hjälp av tangentbordet och välj sedan [Enter].

### Så här anger du startsida

När den sida som du vill ange visas väljer du [Gör till startsida] på alternativmenyn.

### Återgå till föregående sida

Välj [Föregående sida] på alternativmenyn. Om den föregående sidan inte visas när du väljer [Föregående sida] väljer du [Fönsterlista] på alternativmenyn och väljer den sida du vill återgå till i listan.

### Så här avslutar du Internetläsaren

Tryck på HOME.

## Skärmbilden Internetläsare

Du kan kontrollera webbplatsinformation genom att trycka på DISPLAY. Den information som visas skiljer sig beroende på webbplats och sidstatus.

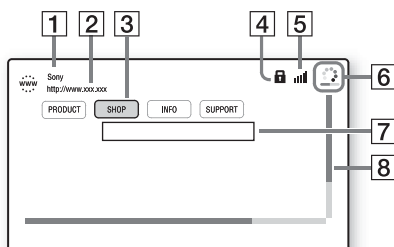

- 1 Sidtitel
- 2 Sidadress
- 3 Markör  
Flytta genom att trycka på  $\leftarrow/\uparrow/\downarrow/\rightarrow$ . Placera markören på den länk som du vill visa och tryck på  $\odot$ . Den länkade webbplatsen visas.
- 4 SSL-ikon  
Visas när den länkade webbadressen är säker.
- 5 Indikator för signalstyrka  
Visas när systemet är anslutet till ett trådlöst nätverk.
- 6 Förloppsindikator/inläsningsikon  
Visas när sidan läses in och när filer hämtas eller överförs.
- 7 Textinmatningsfält  
Tryck på  $\oplus$  och välj sedan [Inmatn.] på alternativmenyn för att öppna tangentbordet.
- 8 Rullningslist  
Tryck på  $\leftarrow/\uparrow/\downarrow/\rightarrow$  för att flytta sidan åt vänster, uppåt, nedåt eller åt höger.

## Tillgängliga alternativ

Olika inställningar och funktioner finns tillgängliga genom att trycka på OPTIONS. Vilka alternativ som är tillgängliga skiljer sig åt beroende på situationen.

Alternativ	Information
[Webbläsarinställn.]	Visar inställningarna för Internetläsaren. <ul style="list-style-type: none"><li>• [Zoom]: Ökar eller minskar storleken för det visade innehållet.</li><li>• [JavaScript-inställn.]: Anger om JavaScript ska aktiveras eller inaktiveras.</li><li>• [Cookie-inställningar]: Anger om cookies ska accepteras eller inte.</li><li>• [SSL-larmvisning]: Anger om SSL ska aktiveras eller inaktiveras.</li></ul>
[Inmatn.]	Visar tangentbordet där du kan ange tecken medan du visar en webbplats.
[Ny rad]	Markören flyttas till nästa rad i textinmatningsfältet.
[Radera]	Raderar ett tecken till vänster om markören under textinmatning.
[Fönsterlista]	Visar en lista över alla webbplatser som är öppna för tillfället. Gör att du kan återgå till en webbplats som visats tidigare genom att välja fönstret.
[Bokmärkeslista]	Visar bokmärkeslistan.
[URL-inmatning]	Gör att du kan ange en webbadress när tangentbordet visas.
[Föregående sida]	Går till en sida som har visats tidigare.
[Nästa sida]	Går till nästa sida som har visats tidigare.
[Avbryt inläsning]	Stoppar inläsningen av en sida.

<b>Alternativ</b>	<b>Information</b>
[Läs in igen]	Läser in samma sida igen.
[Lägg till bokmärke]	Lägger till den webbplats som visas för tillfället i bokmärkeslistan.
[Gör till startsida]	Anger den webbplats som visas för tillfället som startsida.
[Öppna i nytt fönster]	Öppnar en länk i ett nytt fönster.
[Teckenkodning]	Ställer in teckenkoden.
[Visa certifikat]	Visar servercertifikat som skickas från sidor som har stöd för SSL.



# Använda inställningsmenyn

Du kan göra olika justeringar för funktioner som t.ex. bild och ljud.



Standardinställningarna är understrukna.

### Obs!

- Uppspelningsinställningar lagrade på skivan har prioritet före inställningsdisplayens inställningar och alla beskrivna funktioner kanske inte fungerar.

- 1 Tryck på HOME.**  
Startmenyn visas på TV-skärmen.
- 2 Tryck på ←/→ för att välja  [Inställn..].**
- 3 Tryck på ↑/↓ för att välja ikonen för den inställningskategori som ska ändras och tryck sedan på .**

Du kan ställa in följande alternativ.

Ikön	Beskrivning
	<b>[Nätverksuppdatering] (sidan 38)</b> Uppdaterar programvaran för systemet.
	<b>[Bildinställningar] (sidan 39)</b> Gör bildinställningarna i enlighet med typen av anslutningsuttag.
	<b>[Ljudinställningar] (sidan 40)</b> Gör ljudinställningar i enlighet med typen av anslutningsuttag.
	<b>[BD/DVD-uppspelningsinställningar] (sidan 41)</b> Gör detaljerade inställningar för uppspelning av BD/DVD-skivor.
	<b>[Barnspärr] (sidan 41)</b> Gör detaljerade inställningar för barnspärrfunktionen.
	<b>[Musikinställningar] (sidan 42)</b> Gör detaljerade inställningar för uppspelning av Super Audio CD-skivor.
	<b>[Systeminställningar] (sidan 42)</b> Gör systemrelaterade inställningar.

Ikön	Beskrivning
	<b>[Nätverksinställningar] (sidan 43)</b> Gör detaljerade inställningar för Internet och nätverk.
	<b>[Enkel inställning] (sidan 43)</b> Gör om Enkel inställning för att göra grundinställningarna.
	<b>[Återställning] (sidan 43)</b> Återställer systemet till fabriksinställningarna.

## [Nätverksuppdatering]

Information om uppdateringsfunktionerna finns på följande webbplats:

För kunder i Europa och Ryssland:  
<http://support.sony-europe.com/hub/hub.html>

För kunder i övriga länder eller regioner:  
<http://www.sony-asia.com/section/support>

Under en programvaruuppdatering visas UPDATING i frontpanelens teckenfönster. Huvudenheten stängs av automatiskt när uppdateringarna är klara. Vänta tills programuppdateringen är klar. Starta inte och stäng inte av huvudenheten och använd inte huvudenhetens eller tv:ns funktioner.



## [Bildinställningar]

### ■ [3D-utmatningsinst.]

[Auto]: Du bör vanligtvis välja det här alternativet.

[Av]: Välj detta för att visa allt material i 2D.

### ■ [TV-skärmsinställning för 3D]

Ställer in bildstorleken på din 3D-kompatibla tv.

### ■ [TV-typ]

[16:9]: Välj det här alternativet vid anslutning till en bredbilda-tv eller en tv med bredbildsfunktion.

[4:3]: Välj det här alternativet vid anslutning till en tv med 4:3-format utan bredbildsfunktion.

### ■ [Skärmformat]

[Full]: Välj det här vid anslutning till en tv med bredbildsfunktion. Visar en 4:3-skärmbild i 16:9-bildformat även på en bredbilda-tv.

[Normal]: Ändrar bildstorleken så att den passar skärmstorleken med det ursprungliga bildformatet.

### ■ [DVD-bildförhållande]

[Letterbox]: Visar en bred bild med svarta remsor överst och nederst.



[Pan & Scan]: Visar en bild med full höjd på hela skärmen, med avklippta sidor.

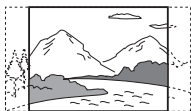

### ■ [Bioomvandlingsläge]

[Auto]: Du bör vanligtvis välja det här alternativet. Enheten identifierar automatiskt om materialet är videobaserat eller filmbaserat och växlar till lämplig omvandlingsmetod.

[Video]: Omvandlingsmetoden som passar för videobaserat material väljs alltid oavsett material.

### ■ [Bildutmatningsformat]

[HDMI]: Välj normalt [Auto]. Välj [Originalupplösning] för att mata ut den upplösning som spelades in på skivan. (Om upplösningen är lägre än SD-upplösningen visas den som SD-upplösning.)

[Video]: Ställer automatiskt in den lägsta upplösningen.

### ■ [BD-ROM 24p-utmatning]

[Auto]: Sänder ut videosignaler på 1920 × 1080p/24 Hz endast om du ansluter en 1080/24p-kompatibel tv via HDMI (OUT)-uttaget.

[På]: Välj det här alternativet när tv:n är kompatibel med 1080/24p-videosignaler.

[Av]: Välj det här alternativet när tv:n inte är kompatibel med 1080/24p-videosignaler.

### ■ [DVD-ROM 24p-utmatning]

[Auto]: Sänder ut videosignaler på 1920 × 1080p/24 Hz endast om du ansluter en 1080/24p-kompatibel tv via HDMI (OUT)-uttaget.

[Av]: Välj det här alternativet när tv:n inte är kompatibel med 1080/24p-videosignaler.

### ■ [YCbCr/RGB (HDMI)]

[Auto]: Identifierar automatiskt den externa enhetens typ och växlar till matchande färginställning.

[YCbCr (4:2:2)]: Matar ut YCbCr 4:2:2-videosignaler.

[YCbCr (4:4:4)]: Matar ut YCbCr 4:4:4-videosignaler.

[RGB]: Välj det här vid anslutning till en enhet med ett HDCP-kompatibelt DVI-uttag.

### ■ [HDMI Deep Colour-utmatning]

[Auto]: Du bör vanligtvis välja det här alternativet.

[16 bitar], [12 bitar], [10 bitar]: Matar ut 16-bitars/12-bitars/10-bitars videosignaler när den anslutna tv:n är kompatibel med Deep Color.

[Av]: Välj det här alternativet när bilden är instabil eller färgerna verkar onaturliga.

---

### ■ [Pausläge] (endast BD/DVD VIDEO/ DVD-R/DVD-RW)

[Auto]: Bilden, inklusive föremål som rör sig dynamiskt, sänds ut utan darrningar.

Normalt ska du välja den här inställningen.

[Bildruta]: Bilden, inklusive föremål som inte rör sig dynamiskt, sänds ut med hög upplösning.



## [Ljudinställningar]

---

### ■ [BD-Ljudmixinställning]

[På]: Matar ut ljudet som erhålls genom att interaktivt ljud mixas med sekundärt ljud till primärt ljud.

[Av]: Matar endast ut primärt ljud.

---

### ■ [Ljuddynamikkontroll]

Komprimerar ljudspårets dynamiska område.

[Auto]: Spelar upp med det dynamiska område som angivits på skivan (endast BD-ROM).

[På]: Systemet återskapar ljudspåret med den sortens dynamiskt område som inspelnings teknikern avsåg.

[Av]: Ingen komprimering av dynamiskt område.

---

### ■ [Dämpa - AUDIO]

Distorsion kan uppstå när du lyssnar på en komponent som är ansluten till AUDIO-uttagen (AUDIO IN L/R). Du kan undvika distorsion genom att dämpa enhetens inmatningsnivå.

[På]: Dämpar inmatningsnivån.

Utmatningsnivån minskar med denna inställning.

[Av]: Normal nivå på signalen.

---

### ■ [Ljudutmatning]

Du kan välja utmatningsmetod där ljudsignalen matas ut.

[Högtalare]: Matar endast ut flerkanaligt ljud från systemets högtalare.

[Högtalare+HDMI]: Matar ut flerkanaligt ljud från systemets högtalare och 2-kanaliga linjära PCM-signaler från HDMI (OUT)-uttaget.

[HDMI]: Matar ut ljudet endast från HDMI (OUT)-uttaget. Ljudformatet beror på den anslutna komponenten.

---

### ■ Obs!

- När [Kontroll för HDMI] är inställt på [På] (sidan 42) ställs [Ljudutmatning] automatiskt in på [Högtalare+HDMI] och inställningen kan inte ändras.
- När [Ljudutmatning] är inställt på [HDMI] är utmatningsformatet för funktionen TV tvåkanaligt linjärt PCM.

---

### ■ [Ljudeffekt]

Du kan ställa in systemets ljudeffekter (inställningen SOUND MODE (sidan 20)) till av/på.

[Sound Mode på]: Aktiverar surroundljudeffekten i ljudläget (sidan 20). Den övre gränsen för samplingsfrekvensen är inställd på 48 kHz.

[Av]: Ljudeffekterna är inaktiverade. Du hör ljudet så som det är inspelat.

---

### ■ [Högtalarinställningar]

Ställ in högtalarna för att få bästa möjliga surroundljud. Mer information finns i ”Ställa in högtalarna” (sidan 33).





## [BD/DVD- uppspelningsinställningar]

### ■ [BD-/DVD-menyspråk]

Du kan välja standardmenyspråk för BD-ROM-skivor och DVD VIDEO-skivor.

När du väljer [Välj språkkod.] visas skärmbilden där du anger språkkoden. Ange koden för ditt språk, som finns i ”Lista över språkkoder” (sidan 54).

### ■ [Ljudspråk]

Du kan välja standardspråk för spår för BD-ROM-skivor eller DVD VIDEO-skivor.

När du väljer [Original] anges det språk som prioriteras på skivan.

När du väljer [Välj språkkod.] visas skärmbilden där du anger språkkoden. Ange koden för ditt språk, som finns i ”Lista över språkkoder” (sidan 54).

### ■ [Textspråk]

Du kan välja standardspråk för undertexter för BD-ROM-skivor och DVD VIDEO-skivor.

När du väljer [Välj språkkod.] visas skärmbilden där du anger språkkoden. Ange koden för ditt språk, som finns i ”Lista över språkkoder” (sidan 54).

### ■ [Uppsp.lager för BD-hybridskivor]

[BD]: Spelar BD-lager.

[DVD/CD]: Spelar DVD- eller CD-lager.

### ■ [BD-Internetanslutning]

[Tillåt]: Du bör vanligtvis välja det här alternativet.

[Tillåt ej]: Förhindrar Internetanslutning.



## [Barnspärr]

### ■ [Lösenord]

Ställ in eller ändra lösenordet för funktionen Barnspärr. Med ett lösenord kan du ange begränsningar för uppspelning av BD-ROM- och DVD VIDEO-skivor och Internetvideo. Vid behov kan du skilja på begränsningsnivåerna för BD-ROM- och DVD VIDEO-skivor.

### ■ [Regionskod för barnspärr]

Uppspelningen av vissa BD-ROM-skivor och DVD VIDEO-skivor kan begränsas efter geografiskt område. Avsnitt kan läsas eller bytas ut mot andra avsnitt. Följ anvisningarna på skärmen och ange ditt fyrsiffriga lösenord.

### ■ [BD-barnspärr]/[DVD-barnspärr]/ [Barnspärr för internetvideo]

När du ställer in barnspärr kan avsnitt läsas eller bytas ut mot andra avsnitt. Följ anvisningarna på skärmen och ange ditt fyrsiffriga lösenord.

### ■ [Oklassade internetvideoprogram]

[Tillåt]: Tillåter uppspelning av oklassade internetvideoprogram.

[Blockera]: Blockerar uppspelning av oklassade internetvideoprogram.



## [Musikinställningar]

### ■ [Uppsp.lager för Super Audio CD]

[Super Audio CD]: Spelar upp Super Audio CD-lagret.

[CD]: Spelar upp CD-lagret.

### ■ [Uppsp.kanaler för Super Audio CD]

[DSD 2ch]: Spelar upp 2-kanalsområdet.

[DSD Multi]: Spelar upp flerkanalsområdet.



## [Systeminställningar]

### ■ [OSD-språk]

Du kan välja språk för systemets skärmtext.

### ■ [HDMI-inställningar]

[Kontroll för HDMI]

[På]: På. Alla komponenter som är anslutna med HDMI-kabeln i systemet kan styra varandra.

[Av]: Av.

[Audio Return Channel]

Denna funktion är tillgänglig när du ansluter systemet till ett TV-HDMI IN-uttag som är kompatibelt med funktionen Returkanal för ljud.

[Auto]: Systemet kan automatiskt ta emot TV:ns digitala ljudsignal via en HDMI-kabel.

[Av]: Av.

#### Obs!

- Den här funktionen fungerar bara om [Kontroll för HDMI] har värdet [På].

### ■ [Snabbstartläge]

[På]: Förkortar starttiden från viloläge. Du kan använda systemet snabbt efter det att du har startat det.

[Av]: Standardinställningen.

### ■ [Automatiskt viloläge]

[På]: Aktiverar funktionen [Automatiskt viloläge]. Om du inte använder systemet under 30 minuter aktiveras viloläget automatiskt.

[Av]: Stänger av funktionen.

### ■ [Automatisk informationsvisning]

[På]: Visar automatiskt information på skärmen när visade titlar, bildlägen, ljudsignaler o.s.v. ändras.

[Av]: Visar information endast när du trycker på DISPLAY.

### ■ [Skärmläckare]

[På]: Aktiverar skärmläckarfunktionen.

[Av]: Av.

### ■ [Meddelande om mjukvaruuppdat.]

[På]: Ställer in systemet så att du får information om nyare programvaruversioner (sidan 38).

[Av]: Av.

### ■ [Gracenote-inställningar]

[Auto]: Laddar automatiskt ned skivinformation när du stoppar uppspelningen av skivan. Systemet måste vara anslutet till nätverket för att informationen ska kunna hämtas.

[Manuellt]: Hämtar skivinformation om [Videosökning] eller [Musiksökning] är valt.

### ■ [Systeminformation]

Du kan visa systemets programvaruversion och MAC-adressen.

### ■ [Mjukvarulicensinformation]

Du kan visa information om programvarulicens.



## [Nätverksinställningar]

### ■ [Internetinställningar]

Anslut systemet till nätverket i förväg. Mer information finns i ”Steg 3: Förbereda för nätverksanslutning” (sidan 17).

[Anslutning med hjälp av kablar]: Välj det här alternativet när du ansluter till en bredbandsrouter med en LAN-kabel.  
[Trådlös USB-anslutning]: Välj detta när du använder ett USB-nätverkskort för trådlöst LAN för trådlös nätverksanslutning.  
[Visa nätverkstillstånd]: Visar aktuella nätverksstatus.

#### Tips!

- Du hittar mer information på följande webbplats under vanliga frågor:

För kunder i Europa och Ryssland:  
<http://support.sony-europe.com/hub/hub.html>

För kunder i övriga länder eller regioner:  
<http://www.sony-asia.com/section/support>

### ■ [Nätverksdiagnos]

Du kan köra en nätverksdiagnos för att kontrollera om nätverksanslutningen är korrekt.

### ■ [Inställningar för ansluten server]

Anger om den anslutna DLNA-servern ska visas eller inte.

### ■ [Installation av Renderer]

[Automatisk åtkomstbehörighet]: Anger om automatisk åtkomst från en nyligen identifierad DLNA-styrenhet ska tillåtas eller inte.  
[Smart Val]: Tillåter att en Sony DLNA-styrenhet hittar systemet som målkomponent för styrning med hjälp av den infraröda strålen. Du kan aktivera eller stänga av funktionen.  
[Renderer-namn]: Visar systemets namn så som det visas på andra DLNA-enheter i nätverket.

### ■ [Åtkomstbehörighet för Renderer]

Anger om kommandon från DLNA-styrenheter ska accepteras eller inte.

### ■ [Party-autostart]

[På]: Startar ett PARTY eller ansluter till ett befintligt PARTY på begäran från en nätverksenhet som är kompatibel med funktionen PARTY STREAMING.

[Av]: Av.

### ■ [Registrering av Media Remote-apparater]

Registrerar din Media Remote-enhet.

### ■ [Registrerade Media Remote-apparater]

Visar en lista över registrerade Media Remote-enheter.



## [Enkel inställning]

### ■ [Enkel initialinställning]

Kör [Enkel initialinställning] för att göra grundinställningarna. Följ anvisningarna på skärmen.

### ■ [Enkla nätverksinställningar]

Kör [Enkla nätverksinställningar] för att göra grundinställningar för nätverket. Följ anvisningarna på skärmen.



## [Återställning]

### ■ [Återställning till fabriksinställningarna]

Du kan återställa systeminställningarna till fabriksinställningarna genom att välja inställningsgruppen. Alla inställningar inom gruppen återställs.

### ■ [Nollställ personlig information]

Du kan radera din personliga information som lagrats i systemet.

## Försiktighetsåtgärder

### Om säkerhet

- Ställ inte vätskefyllda föremål, t.ex. en vas, på systemet och placera inte systemet i närheten av vatten, t.ex. bredvid ett badkar eller en dusch, eftersom det kan orsaka brand och elektriska stötar. Om ett föremål eller vätska skulle råka komma in inuti höljet kopplar du genast bort strömmen till systemet. Låt sedan en kvalificerad tekniker kontrollera systemet innan du använder det igen.
- Vidrör inte nätkabeln med våta händer. Om du gör det kan du få en elektrisk stöt.

### Strömkällor

- Om du vet med dig att du inte kommer att använda enheten under en längre tid bör du koppla ur den från vägguttaget. När du kopplar bort nätkabeln drar du i kontakten. Dra aldrig i sladden.

### Placering

- Placera systemet på en plats med tillräcklig ventilering för att undvika att systemet blir för varmt.
- Om du spelar med hög volym och under en längre tid, blir höljet varmt. Det är inte ett tecken på att något är fel. Du bör emellertid vara försiktig med att vidröra de heta ytor. Placera inte systemet där utrymmet runt det är begränsat. Om inte luften kan cirkulera fritt finns risk för överhettning.
- Blockera inte ventilationsgallren genom att placera saker på systemet. Systemet är utrustat med en kraftig förstärkare. Om ventilationshålen är blockerade kan systemet överhettas och sluta att fungera.
- Placera inte systemet på ytor med ett material som kan blockera ventilationsöppningarna (som t.ex. textilier, mattor och liknande) eller, av samma anledning, i närheten av gardiner och dyligt.
- Installera inte systemet i ett slutet utrymme, såsom en bokhylla eller liknande.
- Placera inte systemet i närheten av värmekällor, till exempel element och ventilationskanaler, och inte heller i direkt solljus, där det är mycket dammigt eller där systemet kan utsättas för mekaniska vibrationer och stötar.
- Placera inte systemet så att det lutar. Det är enbart avsett att användas i horisontellt läge.

- Håll systemet och skivor borta från utrustning med starka magnetfält, till exempel mikro vågsugnar eller stora högtalare.
- Placera inga tunga föremål på systemet.
- Placera inga metallföremål framför frontpanelen. De kan begränsa mottagningen av radiovågor.
- Placera inte systemet på en plats där medicinsk utrustning används. Det kan leda till att den medicinska utrustningen inte fungerar som den ska.
- Om du använder en pacemaker eller någon annan medicinsk apparatur bör du kontakta din läkare eller tillverkaren av din medicinska apparat innan den trådlösa LAN-funktionen används.

### Användning

- Om systemet tas direkt från en kall till en varm plats eller om det placeras i ett mycket fuktigt rum kan kondens bildas på linserna inuti enheten. Om detta inträffar kanske inte systemet kommer att fungera ordentligt. Ta då ur skivan och låt systemet stå på i en halvtimme tills kondensen avdunstat.
- Ta ut skivan när du flyttar på systemet. Om du inte gör det kan skivan skadas.
- Om något föremål skulle råka hamna inuti enhetens hölje kopplar du bort strömmen och lämnar in enheten till behörig tekniker för kontroll innan du använder den igen.

### Justera volymen

- Skruva inte upp volymen när du lyssnar på ett avsnitt med mycket låga signalstyrkor eller ingen signal alls. Högtalarna kan då skadas när volymen kommer till högre nivåer.

### Rengöring

- Rengör höljet, panelen och reglagen med en mjuk duk fuktad med mildt rengöringsmedel. Använd inte skursvamp, skurmedel eller lösningsmedel som t.ex. sprit eller bensin. Om du har frågor eller problem rörande systemet kontaktar du närmaste Sony-återförsäljare.

### Rengöring av skivor, skiv-/linsrengöring

- Använd inte de rengöringsskivor eller den skiv-/linsrengöring (våt- eller sprejtyp) som finns tillgänglig i handeln. Dessa kan skada apparaten.

### Utbyte av delar

- Om systemet repareras kan reparerade delar samlas in för återanvändning eller återvinning.

## TV:ns färger

- Om högtalarna gör att färgerna visas felaktigt på TV-skärmen stänger du av TV:n och slår sedan på den igen efter 15–30 minuter. Om färgproblemet kvarstår placerar du högtalarna längre bort från TV:n.

### VIKTIGT MEDDELANDE

Varning! Det här systemet kan visa en stillbild (video eller skärmbild) på TV-skärmen under en obegränsad tid. Om du låter bilden vara kvar på skärmen under mycket lång tid kan TV:n få permanenta skador. Detta gäller särskilt för projektions-TV-apparater.

## Flytta systemet

- Innan du flyttar systemet kontrollerar du att det inte sitter någon skiva i det och tar bort nätkabeln från vägguttaget.

# Om skivor

## Hantering av skivor

- Håll skivor endast på kanterna för att hålla dem rena. Vidrör inte spelytan.
- Fäst inte papper eller tejp på skivorna.



- Låt inte skivor ligga i direkt solljus, nära värmekällor t.ex. en varmluftsventil eller i en bil som är parkerad i solen eftersom temperaturen kan bli mycket hög inuti bilen.
- När du inte spelar skivorna ska de förvaras i fodralet.

## Rengöring

- Innan du spelar skiva upp rengör du skivan med en rengöringsduk. Torka av skivan från mitten och utåt.



- Använd inte lösningsmedel som bensen, thinner, speciella rengöringsmedel eller antistatiska sprejer avsedda för LP-skivor.

Om du försöker spela upp skivor som inte är av standardformat eller som inte är runda (t.ex. skivor som är formade som kort, hjärtan eller stjärnor) kan det uppstå funktionsfel.

Använd inte skivor som har något av de skivtillbehör som finns att köpa i handeln, t.ex. i form av extra etiketter eller ringar.

# Felsökning

Om du får något av följande problem med systemet kan du använda denna felsökningsguide för att försöka lösa det innan du lämnar in systemet för reparation. Om du inte kan lösa problemet kontaktar du närmaste Sony-återförsäljare.

Observera att om servicepersonalen byter ut några delar under reparationen, kan de komma att behålla dessa delar.

## Allmänt

### Strömmen slås inte på.

→ Kontrollera att nätkabeln är ordentligt ansluten.



### Fjärrkontrollen fungerar inte.

→ Avståndet mellan fjärrkontrollen och enheten är för långt.

→ Fjärrkontrollens batterier är svaga.

### Skivfacket öppnas inte och det går inte att ta bort skivan även efter det att du tryckt på .

→ Prova följande:

- ① Tryck på och håll ned  och  på enheten i mer än fem sekunder för att öppna skivfacket.
- ② Ta ut skivan.
- ③ Koppla ur nätkabeln från vägguttaget, anslut den sedan igen efter några minuter.

### Systemet fungerar inte som det ska.

→ Koppla ur nätkabeln från vägguttaget, anslut den sedan igen efter några minuter.

## Meddelanden

### [En ny mjukvaruversion finns tillgänglig på nätverket. Uppdatera under "Nätverksuppdatering".] visas på TV-skärmen.

→ Se [Nätverksuppdatering] (sidan 38) för att uppdatera systemet till en nyare programvaruversion.

## PROTECT och PUSH PWR visas växelvis i frontpanelens teckenfönster.

→ Tryck på  för att stänga av systemet och kontrollera följande när STANDBY har försvunnit:

- Har högtalarkablarna + och – kortslutits?
- Använder du bara de specificerade högtalarna?
- Finns det något som blockerar systemets ventilationshåll?
- När du har kontrollerat punkterna ovan och åtgärdat eventuella problem, startar du systemet. Om orsaken till problemet inte kan fastställas efter kontrollerna ovan, kontaktar du närmaste Sony-återförsäljare.

## LOCKED visas i frontpanelens teckenfönster.

→ Inaktivera barnlåsfunktionen (sidan 34).

## DEMO. LOCK visas i frontpanelens teckenfönster.

→ Kontakta närmaste Sony-återförsäljare eller det lokala auktoriserade Sony-servicestället.

## Exxxx visas i frontpanelens teckenfönster.

→ Kontakta närmaste Sony-återförsäljare eller det lokala auktoriserade Sony-servicestället och meddela felkoden.

## visas utan några meddelanden på TV-skärmen.

→ Kontakta närmaste Sony-återförsäljare eller det lokala auktoriserade Sony-servicestället.

## Bild

### Du får ingen bild.

→ Kontrollera systemets utmatningsmetod (sidan 15).

### Ingen bild visas vid anslutning via HDMI-kabel.

→ Enheten är ansluten till en inmatningsenhet som inte är HDCP (High-bandwidth Digital Content Protection)-kompatibel (HDMI tänds inte i frontpanelens teckenfönster) (sidan 15).

### Ingen bild visas när upplösningen för video som valts i [Bildutmatningsformat] är felaktig.

→ Tryck på och håll ned  och VOL – på enheten i mer än 5 sekunder för att återställa upplösningen för videoutgång till den lägsta upplösningen.

### **Det mörka området i bilden är för mörkt eller det ljusa området är för ljusst eller onaturligt.**

- Ställ in [Bildkvalitetsläge] på [Standard] (förinställning) (sidan 28)).

### **Bilden matas inte ut på rätt sätt.**

- Kontrollera [Bildutmatningsformat]-inställningarna under [Bildinställningar] (sidan 39).
- Om de analoga och digitala signalerna matas ut samtidigt ställer du in [BD-ROM 24p-utmatning] eller [DVD-ROM 24p-utmatning] i [Bildinställningar] på [Av] (sidan 39).
- När det gäller BD-ROM-skivor kontrollerar du inställningarna för [BD-ROM 24p-utmatning] i [Bildinställningar] (sidan 39).

### **Det finns bildstörningar.**

- Rengör skivan.
- Om bildutmatningen från ditt system går genom din videobandspelare för att komma till TV:n, kan den kopieringsskyddssignal som vissa BD/DVD-program tillämpar påverka bildens kvalitet. Om du fortfarande har problem trots att du anslutit enheten direkt till TV:n kan du prova att ansluta enheten till de andra ingångarna.

### **En bild visas inte på hela TV-skärmen.**

- Kontrollera [TV-typ]-inställningen under [Bildinställningar] (sidan 39).
- Skivans bildförhållande är fast.

### **TV:n visar färgerna felaktigt.**

- Om högtalarna används tillsammans med en CRT-baserad TV eller projektor ska de placeras åtminstone 0,3 meter från TV:n.
- Om TV:n fortfarande uppvisar oregelbundna färger, stäng av den och slå sedan på den igen efter 15–30 minuter.
- Se till att inga magnetiska föremål (magnetlås på TV-stativ, hälsoapparater, leksaker o.s.v.) har placerats nära högtalarna.

### **Ingen bild visas efter det att en video-/fotofil har spelats upp på iPod/iPhone.**

- Välj ingång på TV:n för det här systemet.

## **Ljud**

### **Du får inget ljud.**

- Högtalarkablarna är inte ordentligt anslutna.
- Kontrollera högtalarinställningarna (sidan 33).

### **Det hörs inget ljud från TV:n via HDMI (OUT)-uttaget när du använder funktionen Returkanal för ljud.**

- Ställ in [Kontroll för HDMI] i [HDMI-inställningar] i [Systeminställningar] till [På] (sidan 42). Ställ in [Audio Return Channel] under [HDMI-inställningar] i [Systeminställningar] på [Auto] (sidan 42).
- Kontrollera att TV:n är kompatibel med funktionen Returkanal för ljud.
- Kontrollera att en HDMI-kabel är ansluten till ett uttag på TV:n som är kompatibel med funktionen Returkanal för ljud.

### **Systemet matar inte ut ljudet för TV-program på rätt sätt när det är anslutet till en digitalbox.**

- Ställ in [Audio Return Channel] i [HDMI-inställningar] i [Systeminställningar] på [Av] (sidan 42).
- Kontrollera anslutningen (sidan 16).

### **Det hörs ett brummande eller brusande ljud.**

- Flytta TV:n bort från ljudkomponenterna.
- Rengör skivan.

### **Ljudet förlorar stereoeffekten när du spelar en CD-skiva.**

- Välj stereoljud genom att trycka på AUDIO (sidan 30).

### **En ansluten komponents ljud förvrängs.**

- Minska nivån på signalen för den anslutna komponenten genom att ställa in [Dämpa - AUDIO] (sidan 40).

## **Radiomottagare**

### **Det går inte att ställa in radiostationer.**

- Kontrollera att antennen är ordentligt ansluten. Justera antennen eller anslut en extern antenn om så behövs.
- Stationernas signalstyrka är för svag (när du använder automatisk inställning). Ställ in manuellt.

## Uppspelning

### Skivan spelas inte.

- Regionskoden på BD/DVD-skivan matchar inte systemets kod.
- Kondens har bildats inuti enheten och kan skada linserna. Avlägsna skivan och lämna enheten påslagen i ungefär en halvtimme.
- Systemet kan inte spela en inspelad skiva som inte har stängts (sidan 50).

### Filnamn visas inte på rätt sätt.

- Systemet kan endast visa teckenformat som överensstämmer med ISO 8859-1. Övriga teckenformat kan visas på ett annat sätt.
- Beroende på programmet som användes för att skriva kan angivna tecken visas på ett annat sätt.

### Skivan startar inte från början.

- Du har valt att återuppta uppspelningen. Tryck på OPTIONS för att välja [Spela från början] och tryck därefter på ⏮.

### Uppspelningen startar inte från den punkt där du senast stoppade uppspelningen.

- Återupptagningspunkten kan beroende på skiva rensas ur minnet när
  - du öppnar skivfacket.
  - du kopplar bort USB-enheten.
  - du spelar upp annat material.
  - du stänger av enheten.

### Språket för ljudspåret/undertexten eller vinklar kan inte ändras.

- Försök att använda BD- eller DVD-menyn
- Spår med flera språk/undertexter eller flera vinklar finns inte inspelade på BD- eller DVD-skivan som spelas.

### Det går inte att spela bonusinnehåll eller andra data som finns på en BD-ROM-skiva.

- Prova följande:
  - ① Ta ut skivan.
  - ② Stäng av systemet.
  - ③ Ta bort och anslut USB-enheten igen (sidan 23).
  - ④ Slå på systemet.
  - ⑤ Lägg i BD-ROM-skivan med BONUSVIEW/BD-LIVE.

## USB-enhet

### USB-enheten kan inte identifieras.

- Prova följande:
  - ① Stäng av systemet.
  - ② Ta bort och anslut USB-enheten igen.
  - ③ Slå på systemet.
- Se till att USB-enheten är korrekt ansluten till ⚡ (USB)-porten.
- Kontrollera om USB-enheten eller kabeln är skadad.
- Kontrollera om USB-enheten är påslagen.
- Om USB-enheten är ansluten via ett USB-nav, kopplar du bort den och ansluter USB-enheten direkt till enheten.

## BRAVIA Internet Video

### Bilden eller ljudet är dåligt eller vissa program visas med färre detaljer, speciellt vid snabba rörelser eller i mörka omgivningar.

- Bild- eller ljudkvaliteten kan vara dålig beroende på Internetleverantör.
- Bild- och ljudkvaliteten kan förbättras genom att anslutningshastigheten ändras. Sony rekommenderar en anslutningshastighet på minst 2,5 Mbit/s för standardupplöst video och 10 Mbit/s för högupplöst video.
- Alla filmer innehåller inte ljud.

### Bilden är liten.

- Tryck på ⬆ för att zooma in.

## BRAVIA Sync ([Kontroll för HDMI])

### Funktionen [Kontroll för HDMI] fungerar inte (BRAVIA Sync).

- Kontrollera att [Kontroll för HDMI] är inställt på [På] (sidan 42).
- Om du ändrar HDMI-anslutningen stänger du av systemet och slår sedan på det igen.
- Om det blir strömavbrott ställer du in [Kontroll för HDMI] på [Av] och ställer sedan in [Kontroll för HDMI] på [På] (sidan 42).



- Kontrollera följande och läs användarinstruktionerna som medföljde komponenten.
  - Att den anslutna komponenten är kompatibel med funktionen [Kontroll för HDMI].
  - Att den anslutna komponentens inställning för funktionen [Kontroll för HDMI] är korrekt.

## Nätverksanslutning

### Systemet kan inte ansluta till nätverket.

- Kontrollera nätverksanslutningen (sidan 17) och nätverksinställningarna (sidan 43).

## Anslutning till trådlöst LAN-nätverk

### Det går inte att ansluta datorn till Internet efter det att du har utfört [Wi-Fi Protected Setup (WPS)].

- Routerens trådlösa inställningar kan ändras automatiskt om du använder funktionen Wi-Fi Protected Setup innan du ändrar routerens inställningar. Om så är fallet kan du ändra de trådlösa inställningarna för datorn därefter.

### Det går inte att ansluta systemet till nätverket eller nätverksanslutningen är instabil.

- Kontrollera att den trådlösa LAN-routern är påslagen.
- Kontrollera nätverksanslutningen (sidan 17) och nätverksinställningarna (sidan 43).
- Beroende på användningsmiljö, inklusive väggmaterial, mottagningsförhållanden för radiovågor och hinder mellan systemet (eller USB-nätverkskort för trådlöst LAN) och den trådlösa LAN-routern, kan det hända att kommunikationsavståndet förkortas. Flytta systemet och den trådlösa LAN-routern närmare varandra.
- Enheter som använder ett frekvensband på 2,4 GHz, t.ex. en mikrovågsugn, Bluetooth-enhet eller digital trådlös enhet, kan störa kommunikationen. Flytta bort systemet från sådana enheter eller stäng av dem.

### Den trådlösa routern som du vill använda visas inte i listan över trådlösa nätverk.

- Tryck på RETURN för att återgå till föregående skärmbild och prova [Trådlösa inställningar (inbyggda)] eller [Trådlös USB-anslutning] igen. Om den trådlösa routern fortfarande inte identifieras väljer du [Manuell registrering].

# Spelbara skivor

<b>Blu-ray Disc</b>	BD-ROM <sup>1)</sup> BD-R/BD-RE <sup>2)</sup>
<b>DVD<sup>3)</sup></b>	DVD-ROM DVD-R/DVD-RW DVD+R/DVD+RW
<b>CD<sup>3)</sup></b>	CD-DA (musik-CD) CD-ROM CD-R/CD-RW Super Audio CD

<sup>1)</sup>Eftersom Blu-ray Disc-specifikationerna är nya och fortsätter att utvecklas, kan en del skivor eventuellt inte spelas beroende på skivtyp och version. Ljudutmatningen skiljer sig också beroende på källa, uttag för anslutning och valda ljudinställningar.

<sup>2)</sup>BD-RE: Ver.2.1

BD-R: Ver.1.1, 1.2, 1.3 inklusive organiskt pigment av typen BD-R (LTH-typ)

BD-R-skivor som spelats in på en dator kan inte spelas upp om oanvända delar är inspelbara.

<sup>3)</sup>Det går inte att spela en CD- eller DVD-skiva om den inte har stängts. Mer information finns i användarinstruktionerna som medföljer inspelningsenheten.

## Skivor som inte kan spelas

- BD-skivor med kassett
- BDXL-skivor
- DVD-RAM-skivor
- HD DVD-skivor
- DVD Audio-skivor
- PHOTO CD-skivor
- Datadelen på CD-extra
- Super-VCDs
- Sidan med ljudmaterial på DualDisc-skivor

## Anmärkingar om skivor

Den här produkten är utformad för att spela upp skivor som följer CD-standarden (Compact Disc).

DualDisc-skivor och vissa musikskivor som kodats med tekniker för upphovsrättsskydd överensstämmer inte med CD-standarden (Compact Disc). Därför är dessa skivor eventuellt inte kompatibla med denna produkt.

## Om uppspelning av en BD/DVD-skiva

Programvarutillverkaren kan avsiktligt ha ställt in vissa uppspelningsfunktioner på en BD/DVD-skiva. Eftersom det här systemet kommer att spela en BD/DVD-skiva enligt det skivnehåll som programvarutillverkaren har skapat är det möjligt att vissa uppspelningsfunktioner inte är tillgängliga.

## Om BD-/DVD-skivor med dubbla lager

Uppspelningsbilden och ljudet kan försvinna tillfälligt när lagren byts.

## Regionskod (endast BD-ROM/ DVD VIDEO)

Systemet har en regionskod som står tryckt på enhetens undersida och spelar endast BD-ROM/ DVD VIDEO-skivor (endast uppspelning) som är märkta med samma regionskoder eller .

# Spelbara filtyper

## Video

Filformat	Filtillägg
MPEG-1 Video/PS <sup>1)5)</sup> MPEG-2 Video/PS, TS <sup>1)6)</sup>	".mpg", ".mpeg", ".m2ts", ".mts"
Xvid	".avi"
MPEG4/AVC <sup>1)5)</sup>	".mkv", ".mp4", ".m4v", ".m2ts", ".mts"
WMV9 <sup>1)5)</sup>	".wmv", ".asf"
AVCHD <sup>2)</sup>	3)5)

## Musik

Filformat	Filtillägg
MP3 (MPEG-1 Audio Layer III)	".mp3"
AAC/HE-AAC <sup>1)4)5)</sup>	".m4a"
WMA9 Standard <sup>1)4)</sup>	".wma"
LPCM	".wav"

## Foto

Filformat	Filtillägg
JPEG	".jpg", ".jpeg"
GIF <sup>7)</sup>	".gif"
PNG <sup>7)</sup>	".png"
MPO <sup>8)</sup>	".mpo"

<sup>1)</sup>Systemet spelar inte upp filer som kodats med DRM.

<sup>2)</sup>AVCHD Ver.2.0 (AVCHD 3D/Progressive)-kompatibel.

<sup>3)</sup>Systemet spelar upp filer i AVCHD-format som har spelats in med en digital videokamera eller liknande. För att du ska kunna visa filer i AVCHD-format måste skivan med filerna i AVCHD-format vara stängda.

<sup>4)</sup>Systemet spelar inte filer som kodats med Lossless o.s.v.

<sup>5)</sup>Systemet spelar inte upp dessa filer via DLNA-funktionen.

<sup>6)</sup>Systemet spelar endast upp i SD-upplösning via DLNA-funktionen.

<sup>7)</sup>Systemet spelar inte upp animerade PNG- eller animerade GIF-filer.

<sup>8)</sup>För MPO-filer andra än 3D visas nyckelbilden eller den första bilden.

### Obs!

- Vissa filer kanske inte går att spela beroende på format, kodning, inspelningsförhållanden och DLNA-serverns status.
- Vissa filer som redigerats på en dator kanske inte kan spelas upp.
- Systemet kan identifiera följande filer och mappar på BD-, DVD- och CD-skivor och USB-enheter:
  - upp till mappar i det 9:e lagret, inklusive rotmappen
  - upp till 500 filer/mappar i ett enskilt lager
- Systemet kan identifiera följande filer och mappar som finns sparade på DLNA-servern:
  - upp till mapparna i det 19:e lagret
  - upp till 999 filer/mappar i ett enskilt lager
- Det kan hända att vissa USB-enheter inte fungerar med det här systemet.
- Systemet kan identifiera Mass Storage Class (MSC)-enheter (t.ex. flashminne eller hårddisk), enheter för stillbildstagnation (SICD) och tangentbord med 101 tangenter.
- Undvik att data, USB-minnet eller andra enheter skadas genom att stänga av systemet innan du sätter i eller tar bort USB-minnet eller andra enheter.
- Systemet kan kanske inte spela upp videofiler med högre bithastighet från DATA CD-skivor jämnt. Du bör spela videofiler med hög bithastighet via en DATA DVD- eller DATA BD-skiva.

# Ljudformat som stöds

Följande ljudformat stöds av det här systemet.

Format	Funktion	
	"BD/DVD"	"TV" (DIGITAL IN)
LPCM 2ch	○	○
LPCM 5.1ch, LPCM 7.1ch	○	-
Dolby Digital	○	○
Dolby TrueHD, Dolby Digital Plus	○	-
DTS	○	○
DTS-ES Discrete 6.1, DTS-ES Matrix 6.1	-	-
DTS96/24	○	-
DTS-HD High Resolution Audio	○	-
DTS-HD Master Audio	○	-

○: Format som stöds.

-: Format som inte stöds.

## Obs!

- För LPCM 2ch-formatet är den samplingsfrekvens som stöds för den digitala signalen upp till 48 kHz när du använder TV-funktionen.

# Tekniska data

## Förstärkardel

### BDV-EF420

UTEFFEKT (märkt)  
Främre V/Främre H: 75 W + 75 W (vid 3 ohm,  
1 kHz, 1 % total harmonisk  
distorsion)

UTEFFEKT (referens)

Främre vänster/främre höger:

100 W (per kanal vid  
3 ohm, 1 kHz)

Subwoofer: 200 W (vid 6 ohm, 80 Hz)

Inmatning (analog)

AUDIO (AUDIO IN) Känslighet: 1 V/400 mV

Ingångar (Digital)

TV (Returkanal för ljud/OPTICAL)

Format som stöds: LPCM  
2-kanaligt (upp till 48  
kHz), Dolby Digital, DTS

### BDV-EF220

UTEFFEKT (märkt)  
Främre V/Främre H: 40 W + 40 W (vid 3 ohm,  
1 kHz, 1 % total harmonisk  
distorsion)

UTEFFEKT (referens)

Främre vänster/främre höger:

40 W (per kanal vid  
3 ohm, 1 kHz)

Subwoofer: 70 W (vid 6 ohm, 80 Hz)

Inmatning (analog)

AUDIO (AUDIO IN) Känslighet: 2 V/700 mV

Ingångar (Digital)

TV (Returkanal för ljud/OPTICAL)

Format som stöds: LPCM  
2-kanaligt (upp till 48  
kHz), Dolby Digital, DTS

## Videodelen

Matar ut VIDEO: 1 Vp-p 75 ohm

## HDMI-delen

Anslutning Typ A (19-stifts)

## BD/DVD/Super Audio CD/CD-system

Signalformatsystem NTSC/PAL

## USB-delen

↔ (USB)-port: Typ A (för anslutning  
av USB-minne,  
minneskortläsare, digital  
stillbildskamera och digital  
videokamera)

## LAN-delen

LAN (100)-kontakt 100BASE-TX-kontakt

## FM-radiodelen

System	Digital synthesizer med PLL-läsning
Mottagningsområde	87,5 MHz–108,0 MHz (steg om 50 kHz)
Antenn	FM-antennsladd
Antennuttag	75 ohm, obalanserat

## Högtalare

### Främre (SS-TSB119) för BDV-EF420

Mått (cirka)	95 × 680 × 71 mm (b × h × d) (väggmonterad del) 260 × 1 190 × 260 mm (b × h × d) (hela högtalaren)
Vikt (cirka)	1,2 kg (väggmonterad del) 2,9 kg (med högtalarsladd och stativ)

### Främre (SS-TSB117) för BDV-EF220

Mått (cirka)	91 × 148 × 87 mm (b × h × d)
Vikt (cirka)	0,33 kg (med högtalarsladd)

### Subwoofer (SS-WSB115) för BDV-EF420

Mått (cirka)	225 × 365 × 320 mm (b × h × d)
Vikt (cirka)	6,1 kg (med högtalarsladd)

### Subwoofer (SS-WSB113) för BDV-EF220

Mått (cirka)	177 × 280 × 245 mm (b × h × d)
Vikt (cirka)	2,7 kg (med högtalarsladd)

## Allmänt

Strömförsörjning	220 V–240 V AC, 50/60 Hz
Strömförbrukning	
BDV-EF420	På: 75 W Viloläge: 0,3 W (i energisparläge)
BDV-EF220	På: 60 W Viloläge: 0,3 W (i energisparläge)
Mått (ca)	430 × 50 × 275 mm (b × h × d) inklusive utskjutande delar
Vikt (cirka)	2,7 kg

Utförande och tekniska data kan komma att ändras utan föregående meddelande.

- Strömförbrukning i standbyläge är 0,3 W.
- Över 85 % förstärkareffekt uppnås med den kompletta digitala förstärkaren, S-Master.

# Lista över språkkoder

Språkets stavning överensstämmer med standarden ISO 639: 1988 (E/F)-standard.

Kod	Språk	Kod	Språk	Kod	Språk	Kod	Språk
1027	Afar	1183	Irish	1347	Maori	1507	Samoaan
1028	Abkhazian	1186	Scots Gaelic	1349	Macedonian	1508	Shona
1032	Afrikaans	1194	Galician	1350	Malayalam	1509	Somali
1039	Amharic	1196	Guarani	1352	Mongolian	1511	Albanian
1044	Arabic	1203	Gujarati	1353	Moldavian	1512	Serbian
1045	Assamese	1209	Hausa	1356	Marathi	1513	Siswati
1051	Aymara	1217	Hindi	1357	Malay	1514	Sesotho
1052	Azerbaijani	1226	Croatian	1358	Maltese	1515	Sundanese
1053	Bashkir	1229	Hungarian	1363	Burmese	1516	Swedish
1057	Byelorussian	1233	Armenian	1365	Nauru	1517	Swahili
1059	Bulgarian	1235	Interlingua	1369	Nepali	1521	Tamil
1060	Bihari	1239	Interlingue	1376	Dutch	1525	Telugu
1061	Bislama	1245	Inupiak	1379	Norwegian	1527	Tajik
1066	Bengali; Bangla	1248	Indonesian	1393	Occitan	1528	Thai
1067	Tibetan	1253	Icelandic	1403	(Afan)Oromo	1529	Tigrinya
1070	Breton	1254	Italian	1408	Oriya	1531	Turkmen
1079	Catalan	1257	Hebrew	1417	Punjabi	1532	Tagalog
1093	Corsican	1261	Japanese	1428	Polish	1534	Setswana
1097	Czech	1269	Yiddish	1435	Pashto;	1535	Tonga
1103	Welsh	1283	Javanese		Pushto	1538	Turkish
1105	Danish	1287	Georgian	1436	Portuguese	1539	Tsonga
1109	German	1297	Kazakh	1463	Quechua	1540	Tatar
1130	Bhutani	1298	Greenlandic	1481	Rhaeto-	1543	Twi
1142	Greek	1299	Cambodian		Romance	1557	Ukrainian
1144	English	1300	Kannada	1482	Kirundi	1564	Urdu
1145	Esperanto	1301	Korean	1483	Romanian	1572	Uzbek
1149	Spanish	1305	Kashmiri	1489	Russian	1581	Vietnamese
1150	Estonian	1307	Kurdish	1491	Kinyarwanda	1587	Volapük
1151	Basque	1311	Kirghiz	1495	Sanskrit	1613	Wolof
1157	Persian	1313	Latin	1498	Sindhi	1632	Xhosa
1165	Finnish	1326	Lingala	1501	Sangho	1665	Yoruba
1166	Fiji	1327	Laothian	1502	Serbo-Croatian	1684	Chinese
1171	Faroeese	1332	Lithuanian	1503	Singhalese	1697	Zulu
1174	French	1334	Latvian; Lettish	1505	Slovak		
1181	Frisian	1345	Malagasy	1506	Slovenian	1703	Ej angivet

## Barnspärr/områdeskoder

Kod	Område	Kod	Område	Kod	Område	Kod	Område
2044	Argentina	2219	Hong Kong	2376	Nederländerna	2499	Sverige
2047	Australien	2248	Indien	2379	Norge	2543	Taiwan
2057	Belgien	2238	Indonesien	2390	Nya Zeeland	2528	Thailand
2070	Brasilien	2239	Irland	2427	Pakistan	2109	Tyskland
2090	Chile	2254	Italien	2428	Polen	2046	Österrike
2093	Colombia	2276	Japan	2436	Portugal		
2115	Danmark	2092	Kina	2489	Ryssland		
2424	Filippinerna	2304	Korea	2086	Schweiz		
2165	Finland	2333	Luxemburg	2501	Singapore		
2174	Frankrike	2363	Malaysia	2149	Spanien		
2200	Grekland	2362	Mexiko	2184	Storbritannien		

# Register

## Siffror

3D 22  
3D-utmatningsinst. 39

## A

A/V SYNC 29  
Audio Return Channel 42  
Automatisk  
  informationsvisning 42  
Automatiskt viloläge 42

## B

Bakpanel 11  
Barnlås 34  
Barnspärr 41  
Barnspärr för internetvideo 41  
BD-/DVD-menypråk 41  
BD/DVD-  
  uppspelningsinställningar 41  
BD-barnspärr 41  
BD-Internetanslutning 41  
BD-LIVE 22  
BD-ljudmixinställning 40  
BD-ROM 24p-utmatning 39  
Bildinställningar 39  
Bildspel 28  
Bildutmatningsformat 39  
Bioomvandlingsläge 39  
BONUSVIEW 22  
BRAVIA Sync 33

## C

CD 50

## D

DLNA 25, 43  
Dolby Digital 30  
DTS 30  
DVD 50  
DVD-barnspärr 41  
DVD-bildförhållande 39  
DVD-ROM 24p-utmatning 39  
Dämpa - AUDIO 40

## E

Enkel initialinställning 43  
Enkel inställning 19, 43  
Enkla nätverksinställningar 43

## F

Fjärrkontroll 12  
FM-läge 31  
Frontpanel 10  
Frontpanelens teckenfönster 11

## G

Gracenote-inställningar 42

## H

HDMI  
  YCbCr/RGB (HDMI) 39  
HDMI Deep Colour-  
  utmatning 39  
Högtalarinställningar 33, 40  
  Avstånd 33  
  Nivå 34

## I

Installation av Renderer 43  
Inställningar för ansluten  
  server 43  
Internetinnehåll 24  
Internetinställningar 43

## K

Kontroll för HDMI 33, 42

## L

Lista över språkkoder 54  
Ljuddynamikkontroll 40  
Ljudeffekt 40  
Ljudinställningar 40  
Ljudspråk 41  
Ljudutmatning 40  
Lösenord 41

## M

Mjukvarulicensinformation 42  
Multiplexsändningsljud 30  
Musikinställningar 42

## N

Nollställ personlig  
  information 43  
Nätverksdiagnos 43  
Nätverksinställningar 43  
Nätverksuppdatering 38

## O

Oklassade  
  internetvideoprogram 41  
OSD-språk 42

## P

Party-autostart 43  
Pausläge 40

## R

RDS 32  
Regionskod 50  
Regionskod för barnspärr 41  
Registrerade Media Remote-  
  enheter 43  
Registrering av Media Remote-  
  enheter 43

## S

Skärmformat 39  
Skärmläckare 42  
SLEEP 34  
Snabbstartläge 42  
Spelbara skivor 50  
Systeminformation 42

## T

Testton 34  
Textspråk 41  
TV-skärmsinställning för  
  3D 39  
TV-typ 39

## U

Uppdatering 38  
Uppsp.kanaler för Super  
  Audio CD 42  
Uppsp.lager för BD-  
  hybridskivor 41  
Uppsp.lager för Super  
  Audio CD 42  
Uppspelningssinformation 22  
USB 23

## **W**

WEP 18

WPA2-PSK (AES) 18

WPA2-PSK (TKIP) 18

WPA-PSK (AES) 18

WPA-PSK (TKIP) 18

## **Å**

Återställning 43

Återställning till

fabriksinställningarna 43

Åtkomstbehörighet för

Renderer 43





Programvaran i det här systemet kan komma att uppdateras. Information om tillgängliga uppdateringar finns på följande webbadress.

För kunder i Europa och Ryssland:  
<http://support.sony-europe.com/hub/hub.html>

För kunder i övriga länder eller regioner:  
<http://www.sony-asia.com/section/support>

**AVCHD™**  
3D / Progressive



<http://www.sony.net/>



\* 4 4 1 8 8 6 0 9 1 \* (1)