

Barevný digitální LCD televizor

CZ

Návod k obsluze

⚠ Před použitím televizoru si prosím přečtete část „Bezpečnostní informace“ v tomto návodu k obsluze. Tento návod k obsluze si ponechejte pro případné pozdější použití.

DVB[®] HD
Digital Video Broadcasting
ready

KDL-46S2000 KDL-46S2010
KDL-46S2030 KDL-40S2000
KDL-40S2010 KDL-40S2030
KDL-32S2000 KDL-32S2010
KDL-32S2020 KDL-32S2030
KDL-26S2000 KDL-26S2010
KDL-26S2020 KDL-26S2030

BRAVIA



Užitečné informace o výrobcích Sony

<http://www.sony-europe.com/myproduct>

VAROVÁNÍ

- Pro zabránění úrazu elektrickým proudem nezasunujte zástrčku do zásuvky, pokud je síťový napájecí kabel nebo zástrčka poškozena. Tato zástrčka nemůže být použita a měla by být zlikvidována.
- Nevystavujte televizor dešti nebo vlhkosti, mohlo by dojít ke vzniku požáru nebo k úrazu elektrickým proudem.
- Uvnitř televizoru je nebezpečné vysoké napětí. Neotevírejte skříň přístroje. Opravy svěřujte výhradně kvalifikovanému servisnímu technikovi.

Poznámky k digitální TV

- Jakoukoliv funkci pro digitální TV (**DVB**) bude možné používat pouze v zemích nebo oblastech, kde jsou vysílány digitální pozemní signály DVB-T (MPEG2). Poradte se prosím se svým místním prodejcem, zda můžete přijímat signál DVB-T v místě bydliště.
- Přestože tento televizor splňuje požadavky DVB-T, nemůže být zaručena kompatibilita s digitálním pozemním vysíláním (DVB-T) i v budoucnu.
- Některé funkce digitální TV nemusí být v některých zemích dostupné.

Informace o digitálním vysílání v ČR

Řádné digitální televizní vysílání je v době distribuce vašeho televizoru do prodejní sítě provozováno pouze v síti Českých radiokomunikací (tzv. Multiplex A). Při příjmu signálu ze sítě ostatních provozovatelů, které jsou nyní v testovacím provozu, není možné garantovat plnou funkčnost přístroje. Informace o aktuálním pokrytí ČR DVB-T signálem můžete získat např. na adrese <http://www.digitalnitelevize.cz/informace/dvb-t/dvb-t-v-ceske-republice.html>.

Úvod

Děkujeme vám za zakoupení výrobku Sony. Před prvním zapnutím televizoru si prosím pozorně přečtete tento návod a uschovejte jej pro pozdější použití.

Informace o obchodních značkách

- **DVB** je registrovaná obchodní značka společnosti DVB Project.
- Vyrobeno v licenci společnosti BBE Sound, Inc. Licence společnosti BBE Sound, Inc. s jedním nebo několika následujícími americkými patenty: 5510752, 5736897. BBE a symbol BBE jsou registrované obchodní značky společnosti BBE Sound, Inc.
- TruSurround XT, SRS a symbol (●) jsou obchodní značky společnosti SRS Labs, Inc. Technologie TruSurround XT je zahrnuta pod licenci od společnosti SRS Labs, Inc.
- **HDMI** HDMI, logo HDMI High-Definition Multimedia Interface jsou obchodní značky nebo registrované obchodní značky společnosti HDMI Licensing, LLC.
- Obrázky v tomto návodu jsou určeny pro typy KDL-32S2000/KDL-32S2010/KDL-32S2020/KDL-32S2030, pokud není stanoveno jinak.

Obsah

Před prvním použitím

4

Bezpečnostní informace.....	7
Bezpečnostní upozornění	10
Dálkový ovladač	11
Přehled tlačítek a indikátorů na televizoru	12

Sledování televize

Sledování televize	13
Kontrola digitálního elektronického programového průvodce (EPG) DVB	15
Seznam oblíbených DVB	17
Prohlížení obrázků z připojeného zařízení	18

Funkce nabídky „MENU”

Navigace v nabídkách	19
Nabídka „Obraz”	20
Nabídka „Zvuk”	22
Nabídka „Nastavení obrazovky”	24
Nabídka „Nastavení”	25
Nabídka „Nastavení PC”	27
Nabídka „Nastavení analogové části” (pouze analogový režim)	28
Nabídka „Nastavení digitální části” DVB	31

Volitelné příslušenství

Připojení volitelného příslušenství	33
---	----

Doplňující informace

Technické údaje	36
Řešení problémů	38
Rejstřík	40

Instalace konzoly pro upevnění na stěnu

Instalace televizoru na stěnu	43
-------------------------------------	----

DVB: pouze pro digitální kanály

CZ

Před prvním použitím

1: Kontrola příslušenství

Dálkový ovladač RM-ED005 (1)

Baterie velikosti AA (typ R06) (2)

Síťový napájecí kabel (typ C-6) (1)



Koaxiální kabel (1)



Držák kabelu (1)

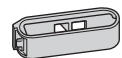

Podpěrný pásek (1) a šroubky (2)

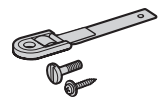

Vložení baterií do dálkového ovladače

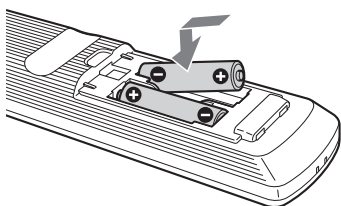

Poznámky

- Při vkládání baterií dodržujte správnou polaritu.
- Při likvidaci baterií berte ohled na životní prostředí. V některých oblastech může likvidace baterií podléhat zvláštním předpisům. obraťte se prosím na místní úřady.
- Nepoužívejte společně různé typy baterií nebo nemíchejte staré baterie s novými.
- S dálkovým ovladačem zacházejte opatrně. Zabraňte jeho pádu na zem, nešlápněte na něj a vyvarujte se jeho políť jakoukoliv kapalinou.
- Dálkový ovladač neodkládejte v blízkosti zdrojů tepla, na vlhká místa ani na místa vystavená přímému slunečnímu záření.

2: Připojení antény/ videorekordéru

Připojení pouze antény

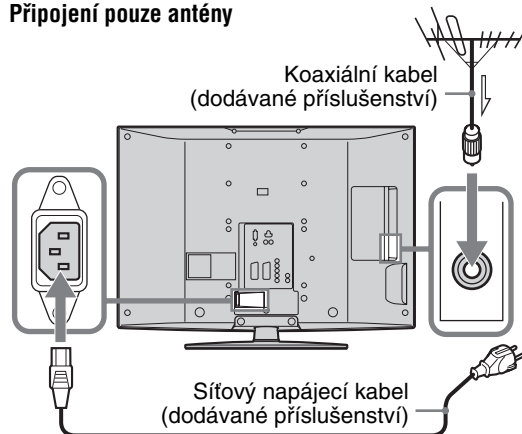

Připojení antény a videorekordéru

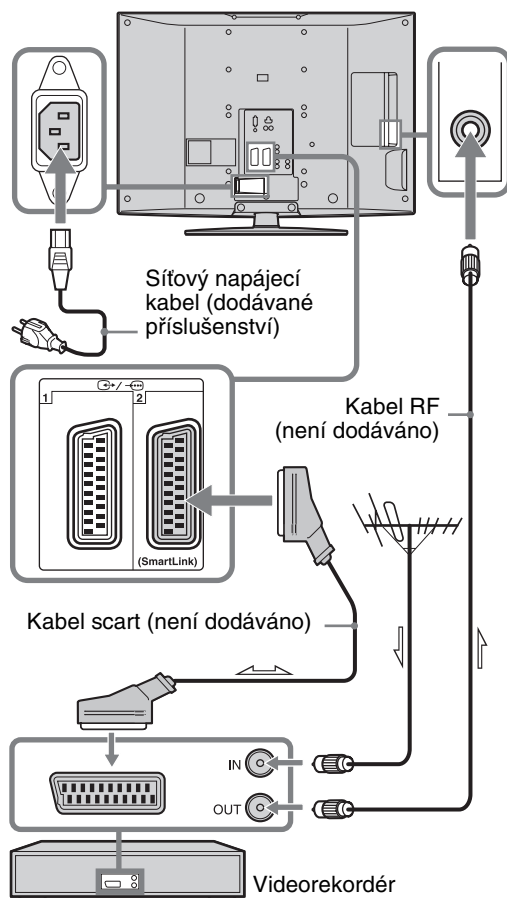

3: Svázání kabelů

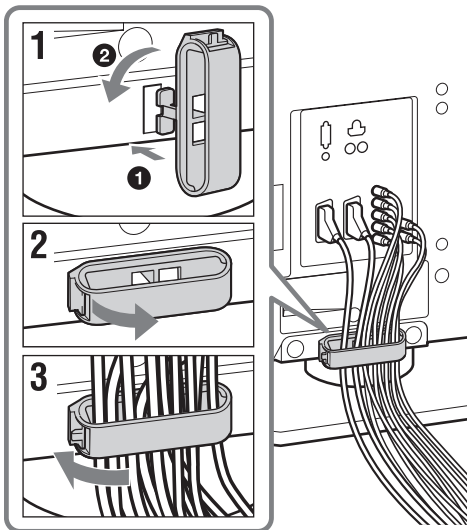

4: Opatření proti převrnutí televizoru

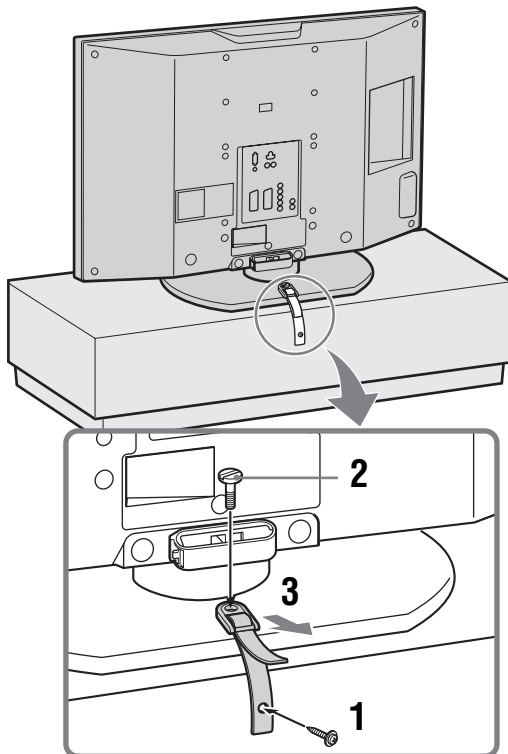

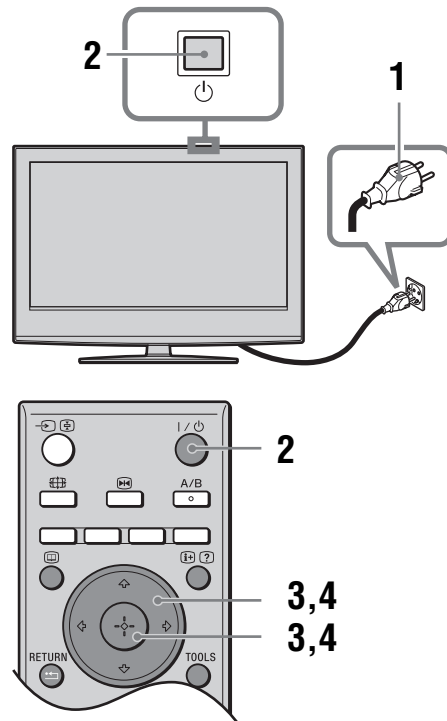

5: Výběr jazyka a země/oblasti



1 Připojte televizor do síťové zásuvky (220-240 V AC, 50 Hz).

2 Stiskněte tlačítko  na televizoru (horní strana).

Při prvním zapnutí televizoru se na obrazovce zobrazí nabídka „Language“ (Jazyk).

Pokud je televizor v pohotovostním režimu (kontrolka  (pohotovostní režim) na televizoru (vpředu) svítí červeně), zapněte televizor stisknutím tlačítka  na dálkovém ovladači.

Pokračování

- 3** Stisknutím \uparrow/\downarrow vyberte z nabídky požadovaný jazyk a stiskněte \oplus .



- 4** Stisknutím \uparrow/\downarrow vyberte zemi/oblast, ve které chcete televizor používat, a stiskněte \oplus .

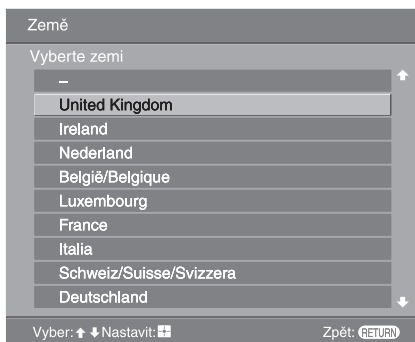

Pokud země/oblast, ve které budete televizor používat, není v seznamu uvedena, vyberte „-“. Na obrazovce se zobrazí zpráva, jejímž prostřednictvím vyžaduje televizor povolení spuštění automatického ladění - přejděte na „6: Automatické ladění televizoru“.

6: Automatické ladění televizoru

Televizor nyní vyhledá a uloží všechny dostupné televizní kanály.

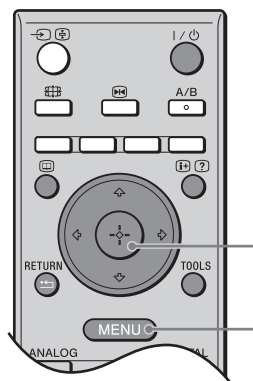

- 1** Před spuštěním automatického ladění televizoru vložte nahranou kazetu do videorekordéru připojeného k televizoru (strana 4) a spusťte přehrávání.

Během automatického ladění televizoru se naladí a uloží kanál pro videorekordér.

Pokud není k televizoru připojen videorekordér, tento postup není nutný. Pokračujte krokem 2.

- 2** Vyberte „OK“ a stiskněte \oplus .

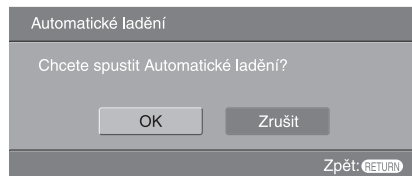

Televizor spustí vyhledávání všech dostupných digitálních kanálů a následně všech dostupných analogových kanálů. To může nějakou dobu trvat. Prosím, buďte trpěliví a nemačkejte žádná tlačítka na televizoru nebo dálkovém ovladači.

Pokud se zobrazí zpráva s dotazem na připojení antény

Nebyly nalezeny žádné digitální ani analogové kanály. Zkontrolujte připojení antény a stiskněte \oplus pro opětovné spuštění automatického ladění.

- 3** Když se na obrazovce zobrazí nabídka „Třídění programů“, postupujte podle pokynů z nabídky „Třídění programů“ (strana 28).

Pokud nechcete změnit pořadí, ve kterém jsou uloženy analogové kanály, pokračujte krokem 4.

- 4** Stiskněte MENU pro opuštění nabídky.

Na televizoru jsou nyní naladěny všechny dostupné kanály.

Bezpečnostní informace

Síťový napájecí kabel

- Budete-li s televizorem pohybovat, odpojte síťový napájecí kabel ze zásuvky. Televizor nepřenašejte, je-li připojen k elektrické síti. Mohlo by dojít k poškození síťového napájecího kabelu a vzniku požáru nebo úrazu elektrickým proudem.
- Poškození síťového kabelu může způsobit požár nebo úraz elektrickým proudem.
 - Kabel neohýbejte ani jinak nenamáhejte. Mohlo by dojít k přerušení vodičů nebo zkratu a následnému požáru nebo úrazu elektrickým proudem.
 - Neprovádějte žádné úpravy síťového napájecího kabelu a zabraňte jeho poškození.
 - Na síťový napájecí kabel nepokládejte žádné těžké předměty. Netahejte za samotný síťový napájecí kabel.
 - Síťový napájecí kabel udržujte v dostatečné vzdálenosti od zdrojů tepla.
 - Při odpojování síťového napájecího kabelu jej uchopte vždy jen za zástrčku.
- Pokud je síťový napájecí kabel poškozen, přestaňte jej používat a požádejte svého prodejce nebo servisní středisko Sony o jeho výměnu.
- Nepoužívejte dodaný síťový napájecí kabel u žádného jiného zařízení.
- Používejte pouze originální síťový napájecí kabel Sony; nepoužívejte kabely jiných výrobců.

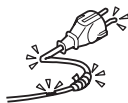
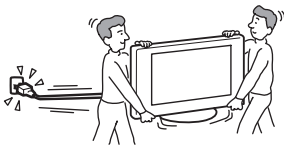

Ochrana síťového napájecího kabelu

Síťový napájecí kabel odpojujte uchopením za zástrčku. Netahejte za samotný kabel.

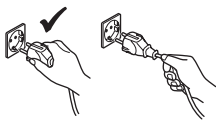

Síťová zásuvka

Nepoužívejte uvolněnou síťovou zásuvku. Síťovou zástrčku zasuňte do zásuvky až na doraz. Uvolněná zástrčka by mohla způsobit elektrický oblouk a vznik požáru. S žádostí o výměnu síťové zásuvky se obraťte na kvalifikovaného elektrotechnika.



Televizory s třívodičovou zemnicí síťovou zástrčkou

Tento televizor musí být připojen do síťové zásuvky s ochranným zemnicím vodičem.

Volitelné příslušenství

Při instalaci televizoru na stěnu dodržujte níže uvedená pravidla. Nesprávná instalace může mít za následek pád televizoru a poranění osob.



- Z bezpečnostních důvodů doporučujeme používat pouze originální příslušenství Sony:
 - **KDL-46S2000/KDL-46S2010/KDL-46S2030/KDL-40S2000/KDL-40S2010/KDL-40S2030:** Konzola pro montáž na stěnu SU-WL51.
 - **KDL-32S2000/KDL-32S2010/KDL-32S2020/KDL-32S2030/KDL-26S2000/KDL-26S2010/KDL-26S2020/KDL-26S2030:** Konzola pro montáž na stěnu SU-WL31.
- Pro umožnění dostatečné cirkulace vzduchu a zabránění tvorby prachu na televizoru, stěně a stropě doporučujeme používat originální konzoly Sony pro montáž na stěnu.
- Dodržujte pokyny uvedené v dokumentaci konzoly.

Instalace

- Pokud budete televizor instalovat na stěnu, nechte instalaci provést kvalifikovanými servisními technikami. Při nesprávné instalaci může být televizor nebezpečný.
- Televizor by měl být instalován u snadno přístupné síťové zásuvky.



Lékařské přístroje

Neinstalujte tento televizor do míst, kde se používají lékařské přístroje. Mohlo by dojít k chybné funkci lékařských přístrojů.

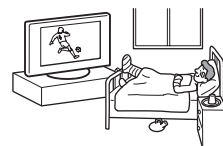

Přenášení

- Před přenášením televizoru odpojte od televizoru všechny kabely.
- Při manuálním přenášení televizoru držte televizor způsobem uvedeným na obrázku vpravo. Pokud tak neučiníte, televizor může spadnout, poškodit se a způsobit vážné zranění. Pokud dojde k pádu nebo poškození televizoru, nechejte jej neprodleně zkontrolovat kvalifikovaným servisním technikem.
- Při převážení zajistěte televizor proti otřesům. Televizor by mohl spadnout a poškodit se nebo způsobit vážné poranění.
- Při přepravě televizoru do servisního střediska nebo při přemísťování televizoru zabalte televizor do původní papírové krabice a obalového materiálu.
- Televizor by měly přenášet současně alespoň dvě osoby.

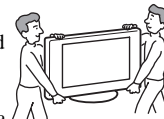

Proudění vzduchu

- Nikdy nezakrývejte větrací otvory na skříní přístroje. Přehřívání může způsobit požár.
- Není-li zajištěno správné odvětrávání, může se v televizoru nahromadit prach a dojde k jeho znečištění. Pro zajištění správného odvětrávání dodržujte tato pravidla:
 - Neinstalujte televizor tak, aby byl otočený dozadu nebo šikmo.
 - Neinstalujte televizor tak, aby byl v obrácené poloze.
 - Neinstalujte televizor na polici nebo do skříně.
 - Neumísťujte televizor na pokrývku nebo na postel.
 - Nezakrývejte televizor látkou, jako jsou například záclony, nebo různými předměty, jako jsou například noviny apod.



Pokračování

- Kolem televizoru ponechte dostatek volného prostoru. V opačném případě může dojít k nedostatečné cirkulaci vzduchu, což může způsobit přehřívání a vznik požáru nebo poškození televizoru.

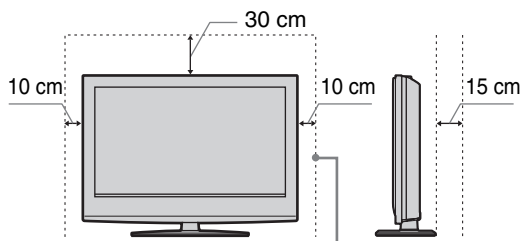

Minimální volný prostor

- Při instalaci televizoru na stěnu nechte zespuď aspoň 10 cm volného prostoru a 5,5 cm mezi zadní stranou televizoru a stěnou.
- Nikdy neinstalujte televizor následujícím způsobem:

Omezené proudění vzduchu.

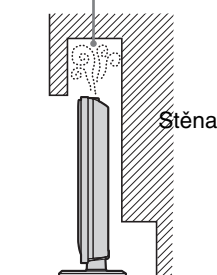

Omezené proudění vzduchu.

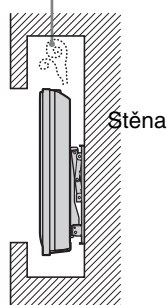

Ventilační otvory

Do ventilačních otvorů nezasunujte žádné předměty. Vniknutí kovového předmětu nebo vody do těchto otvorů může způsobit zkrat a následný požár.



Umístění

- Nikdy neinstalujte televizor v místech s vysokou teplotou, vlhkostí nebo nadměrnou prašností.
- Neinstalujte televizor v místech, kde by se do něj mohl dostat hmyš.
- Neinstalujte televizor v místech, kde by mohl být vystaven mechanickým vibracím.
- Postavte televizor na stabilní a rovný povrch. V opačném případě hrozí nebezpečí pádu televizoru a poranění osob.
- Neinstalujte televizor v místech, kde bude vyčnívat - např. na/za sloupek nebo tam, kde byste do něj mohli narazit hlavou. Jinak může dojít ke zranění.



Voda a vlhkost

- Nepoužívejte tento televizor v blízkosti vody - například u vany nebo ve sprše. Televizor chraňte před deštěm, vysokou vlhkostí a kouřem. Mohlo by dojít ke vzniku požáru nebo k úrazu elektrickým proudem.



- Nedotýkejte se síťového napájecího kabelu a televizoru mokřými rukama. Nebezpečí úrazu elektrickým proudem a zničení televizoru.



Vlhkost a hořlavé materiály

- Televizor chraňte před vniknutím kapalin. Zabraňte políť televizoru jakoukoliv kapalinou. Pokud se do přístroje dostane jakákoliv kapalina nebo pevný předmět, přestaňte televizor používat. Mohlo by dojít k úrazu elektrickým proudem nebo k poškození televizoru. Nechte si přístroj neprodleně zkontrolovat kvalifikovaným servisním technikem.
- Pro zabránění vzniku požáru nenechávejte hořlavé předměty (svíčky atd.) a elektrické žárovky v blízkosti televizoru.

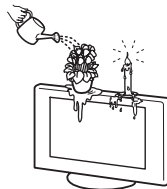

Olaj

Neinstalujte televizor v místech, kde se používají oleje (například v restauracích). Do televizoru by se mohl dostat prach se vstřebaným olejem a způsobit poškození televizoru.

Pád

Postavte televizor na bezpečný a stabilní stojan. Na televizor nezavěšujte žádné předměty. Pokud tak učiníte, televizor může spadnout ze stojanu nebo konzoly pro montáž na stěnu a způsobit poškození televizoru nebo vážné zranění. Nedovolte dětem ležt na televizor.



Vozidla

Televizor nepoužívejte v motorových vozidlech. Pohyb vozidla by mohl způsobit pád přístroje a přivodit zranění. Nezavěšujte tento televizor na strop.



Lodě a ostatní plavidla

Neinstalujte tento televizor na lodi nebo jiném plavidle. Pokud by byl televizor vystaven působení mořské vody, mohlo by dojít ke vzniku požáru nebo k poškození přístroje.

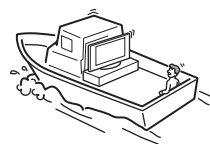

Venkovní použití

- Nevystavujte televizor přímému slunečnímu záření. Přehřívání může televizor poškodit.
- Neinstalujte tento televizor venku.



Kabely

- Před zapojováním kabelů odpojte síťový napájecí kabel. Ujistěte se, že je před zapojováním z bezpečnostních důvodů odpojen síťový napájecí kabel.
- Dejte pozor, abyste o kabely nezakopli. Mohlo by dojít k poškození televizoru.

Čištění

- Před čištěním síťové zástrčky a televizoru odpojte síťový napájecí kabel. V opačném případě by mohlo dojít ke vzniku úrazu elektrickým proudem.
- Síťovou zástrčku pravidelně čistěte. Pokud je síťová zástrčka pokryta prachem a nahromadí-li se v ní vlhkost, může se zhoršit stav izolace a dojít ke vzniku požáru.



Bouřky a blesky

Během bouřky se nedotýkejte televizoru ani síťového a anténního kabelu.



Závažnější poškození

Dojde-li k poškození vnějšího krytu, televizor ihned odpojte od elektrické sítě. V opačném případě může dojít k úrazu elektrickým proudem.

Servis

Neotvírejte skříní přístroje. Opravy svěřte specializovanému servisu.



Drobné díly televizoru a příslušenství

Drobné díly chraňte před malými dětmi. Pokud je spolknou, hrozí nebezpečí udušení. V takovém případě ihned vyhledejte lékařskou pomoc.

Obrazovka

Sklo obrazovky chraňte před nárazem. Mohlo by prasknout a způsobit poranění osob.



Nebudete-li televizor používat

Z bezpečnostních důvodů a také z důvodu ochrany životního prostředí doporučujeme, abyste v případě, že televizor nepoužíváte, nenechávali televizor zapnutý v pohotovostním režimu. Odpojte televizor od síťového napětí. Některé televizory však obsahují funkce, jejichž správná činnost je podmíněna pohotovostním režimem televizoru. Přesnější informace budou uvedeny v textu tohoto návodu.



Přetěžování

Tento televizor je určen výhradně pro napájení napětím 220-240 V AC. Zajistěte, aby do stejné síťové zásuvky nebylo připojeno příliš mnoho elektrických spotřebičů, protože by mohlo dojít ke vzniku požáru nebo k úrazu elektrickým proudem.

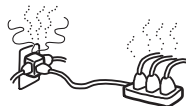

Vysoká teplota

Nedotýkejte se povrchu televizoru. Některé díly mají i po vypnutí stále velmi vysokou teplotu.

Koroze

Vzduch s vysokým obsahem soli v přímořských oblastech může způsobit korodování kovových dílů televizoru a následný požár. Životnost televizoru se v takovém prostředí zkracuje. V podobných podmínkách je nutno zajistit optimální vlhkost vzduchu a teplotu v místnosti.

Manipulace

Při zvedání nebo přemísťování televizoru jej vždy pevně uchopte za spodní stranu.



- Modely KDL-46S2000/KDL-46S2010/KDL-46S2030: Při zvedání nebo přemísťování televizoru vždy pevně uchopte obrazovku tak, jak je uvedeno na obrázku. Dlaň položte přímo pod obrazovku, směrem ze zadní strany televizoru.

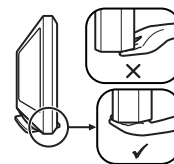

Sledování televize

- Místo pro pohodlné sledování televize je ve vzdálenosti mezi čtyř až sedminásobkem výšky obrazovky od televizoru.
- Televizní vysílání sledujte při mírném osvětlení, protože sledování televize v nedostatečně osvětlené místnosti unavuje zrak. Dlouhodobé sledování obrazovky televizoru má rovněž za následek namáhání zraku.
- Pokud budete nastavovat úhel televizoru, přidržujte rukou základnu stojanu, aby nedošlo k uvolnění televizoru ze stojanu. Dejte pozor, abyste si mezi televizorem a stojanem nepřiskřípli prsty.

Nastavení hlasitosti

- Hlasitost reprodukce nastavte tak, abyste nerušili vaše sousedy. V nočních hodinách se zvuk velmi snadno šíří. Z tohoto důvodu se doporučuje zavřít okna nebo používat sluchátka.
- Při použití sluchátek nastavte přiměřenou hlasitost, aby nedošlo k poškození vašeho sluchu.

Bezpečnostní upozornění

LCD obrazovka

- Přestože byla LCD obrazovka vyrobena vysoce přesnou technologií a min. 99,99 % obrazových bodů (pixelů) je v pořádku, mohou se na LCD obrazovce trvale zobrazovat černé tečky nebo světlé barevné body (červené, modré nebo zelené). Je to způsobeno strukturálními vlastnostmi LCD obrazovky a nejedná se o závadu.
- Nevystavujte povrch LCD obrazovky slunečnímu záření. Jinak může dojít k poškození povrchu obrazovky.
- Nemačkejte nebo neškrábejte přední filtr a nedávejte žádné předměty na televizor. Obraz může být nerovný nebo by se LCD obrazovka mohla poškodit.
- Za nízké teploty může být obraz poněkud tmavý, případně se v něm mohou vyskytnout šmouhy. Nejedná se o závadu. Tento úkaz zmizí po zvýšení okolní teploty.
- Při nepřetržitém zobrazení statických obrazů může dojít ke vzniku „duchů“. Po chvíli by se měl tento stav zlepšit.
- Během provozu televizoru se obrazovka a skříň přístroje zahřívají. Nejedná se o závadu.
- LCD obsahuje malé množství tekutých krystalů a rtuti. Fluorescenční lampa, která se v televizoru používá, rovněž obsahuje rtuť. Postupujte podle místních nařízení a směrnic pro likvidaci nebezpečného odpadu.

Fluorescenční lampa

Tento televizor používá jako zdroj světla speciální fluorescenční lampu. Jestliže obraz na obrazovce ztmavne, bliká, nebo se vůbec nezobrazuje, fluorescenční lampa je u konce své životnosti a je potřeba LCD obrazovku vyměnit. Požádejte o výměnu kvalifikovaného servisního technika.

Instalace televizoru

- Neinstalujte televizor na místa, kde by byl vystaven vysokým teplotám, například na přímém slunečním světle nebo do blízkosti radiátoru nebo výstupu topení. Pokud bude televizor vystaven vysokým teplotám, může dojít k jeho přehřátí, což může způsobit deformaci skříně televizoru nebo jeho chybnou funkci.
- Tento televizor není odpojen od síťového napětí, pokud je síťový vypínač v poloze vypnuto (Off). Pro úplné odpojení televizoru od síťového napětí odpojte zástrčku síťového napájecího kabelu ze zásuvky.
- Pro docílení čistého obrazu nevystavujte obrazovku přímému osvětlení nebo přímému slunečnímu záření. Pokud je to možné, používejte bodové osvětlení nasměrované ze stropu.
- Připojená zařízení neumísťujte v blízkosti televizoru. Okolo televizoru ponechejte alespoň 30 cm volného prostoru. Pokud je před televizorem nebo vedle televizoru umístěn videorekordér, může docházet ke zkreslení obrazu.
- Pokud je televizor umístěn v těsné blízkosti jakéhokoli zařízení, které emituje elektromagnetické záření, může docházet ke zkreslení obrazu a/nebo vzniku zašumělého zvuku.

Manipulace a čištění povrchu obrazovky/skříně televizoru

Aby nedošlo ke zhoršení vlastností materiálu nebo vrstvy na obrazovce, dodržujte prosím následující bezpečnostní opatření:

- Netlačte na povrch obrazovky tvrdými předměty, aby nedošlo k jejímu poškrábání, a zabraňte prudkým nárazům na plochu obrazovky. Mohlo by dojít k jejímu poškození.
- Po delším zapnutí televizoru se nedotýkejte obrazovky, protože může být značně zahřátá.
- Doporučujeme vám, abyste se povrchu obrazovky dotýkali co nejméně.
- Pokud chcete z povrchu obrazovky/skříně odstranit prach, opatrně jej setřete jemným hadříkem. Nepodaří-li se prach takto odstranit, setřete jej měkkým hadříkem mírně navlhčeným slabým roztokem zředěného čistícího prostředku.
- Nikdy nepoužívejte žádný druh utěrky s brusným účinkem, zásadité/kyselé čistící prostředky, brusný prášek nebo těkavá rozpouštědla, jako např. líh, benzen, ředidlo nebo insekticidy. Použití těchto materiálů nebo dlouhotrvající kontakt s gumovými nebo PVC materiály může způsobit poškození povrchu obrazovky a materiálu skříně.
- Na ventilačních otvorech se může časem usadit prach. Abyste zajistili správnou ventilaci, doporučujeme pravidelně vysávat prach vysavačem (jednou za měsíc).

Po uplynutí životnosti televizoru



Nakládání s nepotřebným elektrickým a elektronickým zařízením (platné v Evropské unii a dalších evropských státech uplatňujících oddělený systém sběru)

Tento symbol umístěný na výrobku nebo jeho balení upozorňuje, že by s výrobkem po ukončení jeho životnosti nemělo být nakládáno jako s běžným odpadem z domácnosti. Místo

toho by měl být odložen do sběrného místa určeného k recyklaci elektronických výrobků a zařízení.

Dodržením této instrukce zabráníte negativním dopadům na životní prostředí a zdraví lidí, které naopak může být ohroženo nesprávným nakládáním s výrobkem při jeho likvidaci. Recyklováním materiálů, z nichž je výrobek vyroben, pomůžete zachovat přírodní zdroje. Pro získání dalších informací o recyklaci tohoto výrobku kontaktujte prosím místní orgány státní správy, místní firmu zabezpečující likvidaci a sběr odpadů nebo prodejnu, v níž jste výrobek zakoupili.

Dálkový ovladač

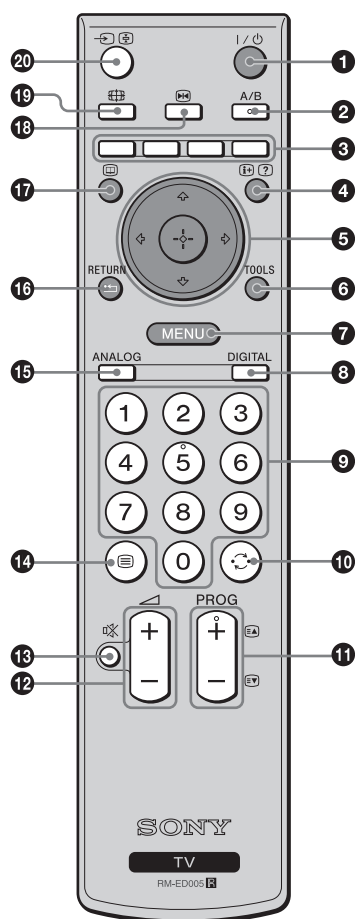

- 1** I/⏻ – Pohotovostní režim
Zapíná a vypíná televizor do pohotovostního režimu.
- 2** A/B – Duální zvuk (strana 23)
- 3** Barevná tlačítka
Pro výběr položek na konci nabídek „Oblíbené“ a „EPG“.
- 4** (+) / (?) – Info / skrytý teletext
 - V digitálním režimu: Zobrazení stručných informací o právě sledovaném programu.
 - V analogovém režimu: Zobrazení informací, jako například aktuální číslo kanálu a režim obrazovky.
 - V režimu teletextu (strana 14): Zobrazení skrytých informací (např. odpověď na kvíz).
- 5** ⬆ / ⬇ / ⬅ / ➡ / (+) (strana 13, 19)
- 6** TOOLS (strana 14, 18, 35)
Nastavení různých položek této nabídky a změna/nastavení položek podle typu připojeného zařízení a režimu obrazovky.
- 7** MENU (strana 19)
- 8** DIGITAL – digitální režim (strana 13)
- 9** Číselná tlačítka
 - V režimu TV: Volba kanálů. Při zadávání čísla kanálu vyššího než 10 vložte druhou číslici během 2 sekund.
 - V režimu teletextu: Zadávání třímístného čísla stránky teletextu.
- 10** ⏪ – Předchozí kanál
Návrat k předchozímu sledovanému kanálu (na více než 5 sekund).
- 11** PROG +/- (strana 13)
 - V režimu TV: Volba následujícího (+) nebo předchozího (-) kanálu.
 - V režimu Teletext: Volba následující (+) nebo předchozí (-) stránky.
- 12** ⬆ / ⬇ – Hlasitost
- 13** 🔇 – Ztlumení (strana 13)
- 14** ☰ – Teletext (strana 14)
- 15** ANALOG – Analogový režim (strana 13)
- 16** ⏪ / RETURN
Návrat na předchozí obrazovku jakéhokoliv zobrazeného menu.
- 17** 📺 – EPG (digitální elektronický programový průvodce) (strana 15)
- 18** ⏸ – Pozastavení obrazu (strana 14)
Tato funkce umožňuje zastavení televizního obrazu.
- 19** 📺 – Režim obrazovky (strana 14)
- 20** ➡ / (📺) – Volba vstupu/Zastavení teletextu
 - V režimu TV (strana 18): Volba zdroje vstupního signálu ze zařízení připojeného do konektorů televizoru.
 - V režimu teletextu (strana 14): Pozastavení zobrazení aktuální stránky.

Tip

Tlačítka A/B, PROG + a číselné tlačítko 5 mají výstupky. Tyto výstupky používejte jako pomůcku při ovládání televizoru.

Přehled tlačítek a indikátorů na televizoru

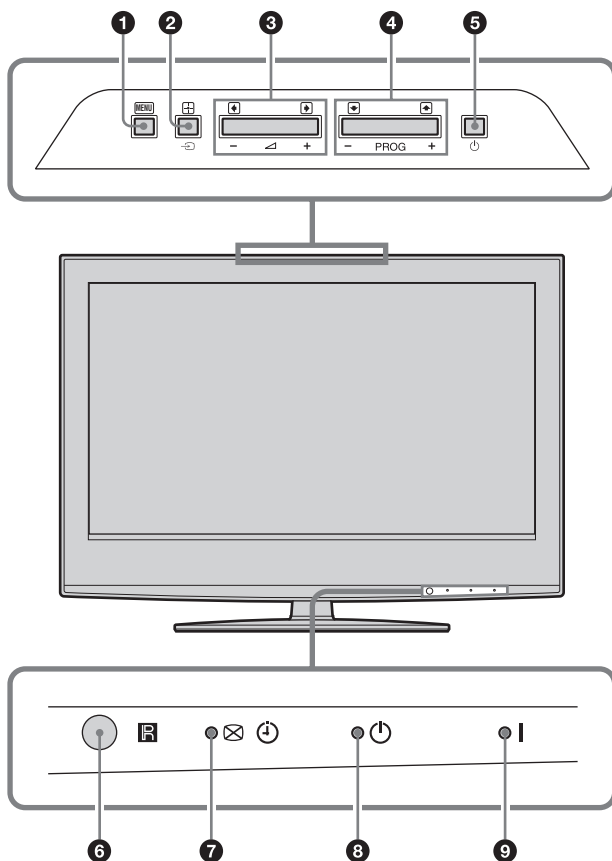

- ❶ **MENU** (strana 19)
- ❷ **↔/+/+** – **Volba vstupu/OK**
 - V režimu TV (strana 18): Volba zdroje vstupního signálu ze zařízení připojeného do konektorů televizoru.
 - V nabídce TV: Volba nabídky nebo položky a potvrzení nastavení.
- ❸ **↖ +/- ↗ ↵/➡**
 - Zvýšení (+) nebo snížení (-) hlasitosti.
 - V nabídce TV: Přesun mezi položkami doleva (↵) nebo doprava (➡).
- ❹ **PROG +/- ↕/↴**
 - V režimu TV: Volba následujícího (+) nebo předchozího (-) kanálu.
 - V nabídce TV: Přesun mezi položkami nahoru (↕) nebo dolů (↴).
- ❺ **⏻** – **Hlavní vypínač**
Zapínání a vypínání televizoru.
- ❻ **Senzor dálkového ovladače**
- ❼ **⊠ ⏻** – **Indikátor vypnutého obrazu / časovače**
 - Jakmile vypnete obraz, rozsvítí se zeleně (strana 26).
 - Při nastavení časovače se rozsvítí oranžově (strana 25).
- ❽ **⏻** – **Indikátor pohotovostního režimu**
V pohotovostním režimu svítí tento indikátor červeně.
- ❾ **I** – **Indikátor napájení**
Po zapnutí televizoru svítí zeleně.

Poznámka

Před odpojením síťového napájecího kabelu se ujistěte, že je televizor vypnutý. Při odpojení síťového napájecího kabelu při zapnutém televizoru může zůstat indikátor svítit nebo může dojít k poruše televizoru.

Sledování televize

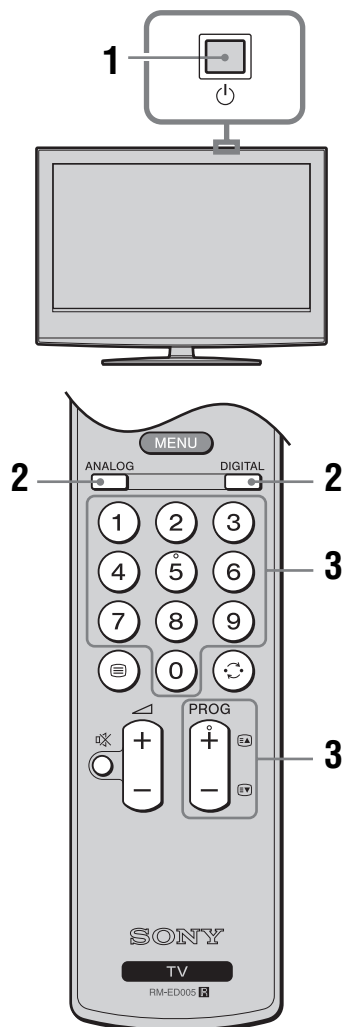

1 Zapněte televizor stisknutím tlačítka na televizoru (horní strana).

Pokud je televizor v pohotovostním režimu (indikátor pohotovostního režimu na televizoru (vpředu) svítí červeně), stiskněte na dálkovém ovladači pro zapnutí televizoru.

2 Stiskněte DIGITAL pro přepnutí na digitální režim nebo ANALOG pro přepnutí na analogový režim.

Dostupnost kanálů závisí na režimu.

3 Použijte číselná tlačítka nebo PROG +/- pro volbu TV kanálu.

Pro volbu čísel kanálů 10 a vyšších použijte číselná tlačítka pro zadání druhé a třetí číslice během dvou sekund.

Výběr kanálu pomocí digitálního elektronického programového průvodce (EPG), viz strana 15.

V digitálním režimu



Krátce se objeví pruh s informacemi. Na pruhu mohou být zobrazeny následující ikony:

- : Rozhlasové vysílání
- : Kódovaný/placený kanál
- : Dostupnost vícejazyčného zvuku
- : Dostupnost titulků
- : Dostupné titulky pro sluchově postižené
- : Doporučený minimální věk pro sledování aktuálního programu (od 4 do 18 let)
- : Rodičovský zámek
- : Probíhající záznam aktuálního programu



Další funkce



Pro	Proveďte toto
Dočasné vypnutí televizoru (pohotovostní režim).	Stiskněte .
Zapnutí televizoru z pohotovostního režimu bez zvuku.	Stiskněte . Stiskněte +/- pro nastavení úrovně hlasitosti.
Úplné vypnutí televizoru	Stiskněte na televizoru (horní strana).
Nastavení hlasitosti	Stiskněte + (zvýšení) / - (snížení).
Vypnutí zvuku	Stiskněte . Dalším stisknutím se zvuk opět zapne.
Přístup k tabulce indexu programů (pouze v analogovém režimu)	Stiskněte . Pro výběr analogového kanálu stiskněte / , potom . Pro vstup do tabulky indexu vstupního signálu, viz strana 18.

Teletext

Stiskněte . Po každém stisknutí  se údaje zobrazují na obrazovce změně takto: Teletext → Teletext přes televizní obraz → Žádný teletext (ukončení teletextu).

Pro výběr stránky použijte číselná tlačítka nebo PROG +/-.

Pro zastavení stránky stiskněte  / .







Pro odkrytí skrytých informací stiskněte  / .

Tipy

- U slabého signálu se teletext může zobrazovat nesprávně.
- Teletext je součástí většiny televizních kanálů. Informace o používání teletextu najdete na přehledové stránce.
- Zobrazují-li se v dolní části stránky barevná tlačítka, můžete použít funkci Fastext. Fastext nabízí rychlý přístup k požadovaným stránkám. Pro přístup k vybrané stránce stiskněte tlačítko příslušné barvy.

Pozastavení obrazu

Tato funkce umožňuje pozastavení televizního obrazu (pokud si například potřebujete poznačit telefonní číslo nebo podobně).

- 1 Stiskněte  na dálkovém ovladači.
- 2 Stiskněte  /  /  /  pro nastavení polohy okna.
- 3 Stiskněte  pro zrušení okna.
- 4 Opět stiskněte  pro návrat do normálního režimu TV.

Manuální změna režimu obrazovky

Opakovaným stisknutím  vyberte režim Smart, 4:3, Širokoúhlý, Zoom nebo 14:9.

Smart*

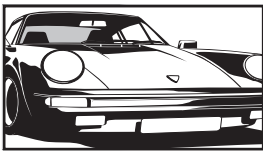

Zobrazuje obvyklé vysílání 4:3 s efektem imitace širokoúhlého obrazu. Obraz s poměrem stran 4:3 je roztažen tak, aby zaplnil obrazovku.

4:3

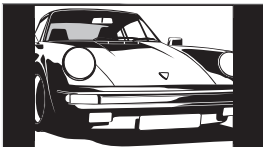

Zobrazuje obvyklé vysílání 4:3 (např. televizor bez širokoúhlé obrazovky) ve správném poměru.

Širokoúhlý režim

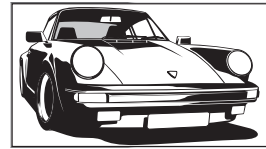

Zobrazuje širokoúhlé vysílání (16:9) ve správném poměru.

Zoom*

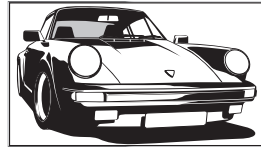

Zobrazuje širokoúhlé vysílání (formát letter box) ve správném poměru.

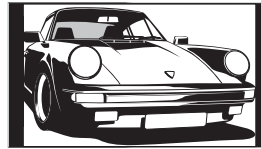

14:9*



Zobrazuje vysílání 14:9 ve správném poměru. Výsledkem je zobrazení černých okrajových ploch na obrazovce.

* Spodní a horní část obrazu může být ořezána.

Tipy

- Případně můžete nastavit položku „Auto Format“ na „On“. Televizor automaticky zvolí nejlepší režim odpovídající vysílání (strana 24).
- Při výběru položky „Smart“, „14:9“ nebo „Zoom“ můžete polohu obrazu přizpůsobit. Stiskněte  /  pro posunutí obrazu nahoru nebo dolů (např. pro umožnění čtení titulků).
- Některé znaky a/nebo písmena v horní a dolní části obrazu nemusí být v režimu „Smart“ viditelné. V takovém případě vyberte položku „Vertical Size“ (Vertikální rozměr) v nabídce „Screen“ (Obrazovka) a nastavte šířku obrazu.

Nabídka Tools (Nástroje)

Během sledování televizního kanálu stiskněte TOOLS pro zobrazení následujících položek.

Položka	Popis
Sporič energie	Viz strana 26.
Subtitle Setting (pouze v digitálním režimu)	Viz strana 32.
Oblíbené digitální (pouze v digitálním režimu)	Viz strana 17.
Režim obrazu	Viz strana 20.
Režim zvuku	Viz strana 22.
Automatické nast. hodin (pouze v analogovém režimu)	Přepnutí do digitálního režimu a nastavení času.
Časovač vypnutí	Viz strana 25.
 Hlasitost	Viz strana 23.

Kontrola digitálního elektronického programového průvodce (EPG) DV3*

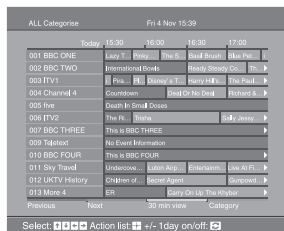

EPG (digitální elektronický programový průvodce)





























* Uvědomte si prosím, že tato funkce nemusí být dostupná v některých zemích.

- 1 V digitálním režimu stiskněte pro zobrazení digitálního elektronického programového průvodce (EPG).
- 2 Proveďte požadované operace podle vyobrazení v následující tabulce.

Poznámka

Informace o programu budou zobrazeny pouze v případě, že je televizní kanál vysílá.

Pro	Proveďte toto
Vypnutí EPG	Stiskněte .
Procházení nabídkou EPG	Stiskněte ///.
Sledování aktuálního programu	Stiskněte , když je zvolený aktuální program.
Uspořádání informací o programech podle kategorií - Category List (Seznam kategorií)	<ol style="list-style-type: none"> 1 Stiskněte modré tlačítko. 2 Stiskněte /// pro výběr kategorie. Název kategorie se zobrazí na straně. Jsou dostupné následující kategorie: „Favourite” (Oblíbené): Obsahuje všechny kanály, které byly uloženy v seznamu oblíbených (strana 17). „All Categories” (Všechny kategorie): Obsahuje všechny dostupné kanály. „News” (Zprávy): Obsahuje všechny nové kanály. 3 Stiskněte . <p>Digitální elektronický programový průvodce (EPG) zobrazuje pouze aktuální kanály z vybrané kategorie.</p>
Nastavení programu pro záznam – Timer REC (Časovaný záznam)	<ol style="list-style-type: none"> 1 Stiskněte /// pro výběr programu, který chcete zaznamenat. 2 Stiskněte . 3 Stiskněte / pro výběr položky „Timer REC”. 4 Stiskněte pro nastavení časovače televizoru a videorekordéru. Vedle informací o programu se zobrazí symbol . Indikátor na TV (vpředu) se rozsvítí. <p>Poznámky</p> <ul style="list-style-type: none"> • Časovaný záznam na videorekordér můžete na televizoru nastavit pouze pro videorekordéry kompatibilní s funkcí Smartlink. Pokud váš videorekordér není kompatibilní se Smartlink, zobrazí se zpráva upozorňující, že je potřeba nastavit časovač videorekordéru. • Jakmile záznam začne, můžete přepnout televizor do pohotovostního režimu. Nevypínejte jej však úplně, protože by došlo ke zrušení záznamu. • Pokud byl nastaven rodičovský zámek, zobrazí se zpráva s dotazem na zadání kódu PIN. Podrobnější informace najdete v kapitole „Parental Lock” (Rodičovský zámek) na straně 32.

Pro	Provedte toto
Nastavení programu, který se automaticky zobrazí po zahájení vysílání – Reminder (Připomenutí)	<ol style="list-style-type: none"> 1 Stiskněte /// pro výběr programu, který chcete zobrazit. 2 Stiskněte . 3 Stiskněte / pro výběr položky „Reminder“. 4 Stiskněte  pro automatické zobrazení vybraného programu po zahájení jeho vysílání. Vedle informací o programu se zobrazí symbol . <p>Poznámka Pokud přepnete televizor do pohotovostního režimu, automaticky se zapne, jakmile se blížící zahájení vysílání programu.</p>
Nastavení času a data programu, který chcete zaznamenat - Manual timer REC (Manuální časový záznam)	<ol style="list-style-type: none"> 1 Stiskněte . 2 Stiskněte / pro výběr položky „Manual timer REC“, potom stiskněte . 3 Stiskněte / pro nastavení data, potom stiskněte . 4 Čas spuštění a zastavení nastavte stejně jako v kroku 3. 5 Stiskněte / pro výběr programu, potom stiskněte  pro nastavení časovače televizoru a videorekordéru. Vedle informací o programu se zobrazí symbol . Indikátor  na TV (vpředu) se rozsvítí. <p>Poznámky</p> <ul style="list-style-type: none"> • Časovaný záznam na videorekordér můžete na televizoru nastavit pouze pro videorekordéry kompatibilní s funkcí Smartlink. Pokud váš videorekordér není kompatibilní se Smartlink, zobrazí se zpráva, že je potřeba nastavit časovač videorekordéru. • Jakmile záznam začne, můžete přepnout televizor do pohotovostního režimu. Nevypínejte jej však úplně, protože by došlo ke zrušení záznamu. • Pokud byl nastaven rodičovský zámek, zobrazí se zpráva s dotazem na zadání kódu PIN. Podrobnější informace najdete v kapitole „Parental Lock“ (Rodičovský zámek) na straně 32.
Zrušení záznamu/připomínáče – Timer list (Seznam časovačů)	<ol style="list-style-type: none"> 1 Stiskněte . 2 Stiskněte / pro výběr položky „Timer list“. 3 Stiskněte / pro výběr programu, který chcete zrušit, potom stiskněte . <p>Zobrazí se zpráva, že chcete zrušit program.</p> <ol style="list-style-type: none"> 4 Stiskněte  pro výběr položky „Ano“, potom stiskněte  pro potvrzení.

Tip

Digitálního elektronického programového průvodce (EPG) můžete rovněž zobrazit výběrem položky „Digital EPG“ v nabídce „MENU“ (strana 19).

Poznámka

Informace o digitálním vysílání v ČR

Řádné digitální televizní vysílání je v době distribuce vašeho televizoru do prodejní sítě provozováno pouze v síti Českých radiokomunikací (tzv. Multiplex A). Při příjmu signálu ze sítě ostatních provozovatelů, které jsou nyní v testovacím provozu, není možné garantovat plnou funkčnost přístroje. Informace o aktuálním pokrytí ČR DVB-T signálem můžete získat např. na adrese <http://www.digitalnitelevize.cz/informace/dvb-t/dvb-t-v-ceske-republice.html>.

Seznam oblíbených DV3*



Seznam oblíbených

* Uvědomte si prosím, že tato funkce nemusí být dostupná v některých zemích.

Můžete si vybrat program ze seznamu až 8 kanálů, které jste určili. Zobrazení seznamu oblíbených, viz „Navigace v nabídkách“ (straně 19).

Pro	Provedte toto
První vytvoření seznamu oblíbených	Po prvním výběru položky „Oblíbené digitální“ v nabídce „MENU“ se zobrazí zpráva s dotazem, zda chcete přidat kanály do seznamu oblíbených. 1 Stiskněte ⊕ pro výběr položky „Ano“. 2 Stiskněte ⇅ pro výběr kanálu, který chcete přidat. Pokud znáte číslo kanálu, který chcete použít, použijte pro přímou volbu číselná tlačítka. 3 Stiskněte ⊕. Kanály, které jsou uloženy v seznamu oblíbených, jsou označeny symbolem ♥.
Vypnutí seznamu oblíbených	Stiskněte RETURN.
Zobrazení stručných informací o aktuálních programech	Stiskněte ⊕ při výběru kanálu. Dalším stisknutím tlačítka se tato funkce zruší.
Sledování kanálu	Stiskněte ⊕ při výběru kanálu.
Přidání nebo vyjmutí kanálů ze seznamu Oblíbených	1 Stiskněte modré tlačítko. Kanály, které jsou uloženy v seznamu Oblíbených, jsou označeny symbolem ♥. 2 Stiskněte ⇅ pro výběr kanálu, který chcete přidat nebo vyjmout. Pokud znáte číslo kanálu, můžete použít pro přímou volbu číselná tlačítka. 3 Stiskněte ⊕. 4 Stiskněte modré tlačítko pro návrat do seznamu Oblíbených.
Odstranění všech kanálů ze seznamu Oblíbených	1 Stiskněte modré tlačítko. 2 Stiskněte žluté tlačítko. Zobrazí se zpráva potvrzující, že chcete vymazat všechny kanály ze seznamu Oblíbených. 3 Stiskněte ⇐ pro výběr položky „Ano“, potom stiskněte ⊕ pro potvrzení.

Prohlížení obrázků z připojeného zařízení

Zapněte připojené zařízení a proveďte některou z následujících operací.

Pro zařízení připojené ke konektorům scart pomocí plně obsazeného 21pinového kabelu scart

Spusťte přehrávání na připojeném zařízení. Obraz z připojeného zařízení se zobrazí na obrazovce.

Pro automaticky laděný videorekordér (strana 6)

V analogovém režimu stiskněte PROG +/- nebo číselná tlačítka pro výběr video kanálu.

Pro ostatní připojená zařízení

Opakovaným stisknutím / přepněte na odpovídající vstup (viz symboly níže).

AV1 / AV1, AV2 / AV2:

Vstupní signál audio/video nebo RGB prostřednictvím konektoru scart 1 nebo 2. Symbol se zobrazí pouze v případě, že byl připojen zdroj RGB signálu.

AV3:

Komponentní vstupní signál prostřednictvím konektorů Y, Pb/Cb, Pr/Cr / 3 a vstupní audio signál prostřednictvím konektorů L, R / 3.

AV4:

Digitální audio/video signál prostřednictvím konektoru HDMI IN 4. Vstupní audio signál je analogový, jen pokud bylo zařízení připojeno pomocí konektoru DVI a audio out.

AV5 / AV5:

Vstupní video signál prostřednictvím konektoru video 5 a audio signál prostřednictvím konektorů L (MONO), R 5. Symbol S- se zobrazí pouze v případě, že bylo připojeno zařízení do konektoru S-Video S- 5 místo konektoru video 5 a vstupní signál S-Video je přiváděn prostřednictvím konektoru S-Video S- 5.

Další funkce

Pro	Proveďte toto
Návrat do normálního provozu televizoru	Stiskněte DIGITAL nebo ANALOG.
Vstup do tabulky indexu vstupního signálu	Stiskněte pro vstup do tabulky indexu vstupního signálu. (Potom stiskněte (pouze v analogovém režimu). Stiskněte / pro výběr zdroje vstupního signálu, potom stiskněte .

Nabídka Tools

Stiskněte TOOLS pro zobrazení následujících položek během prohlížení obrázků z připojeného zařízení (kromě PC).

Položka	Popis
Sporič energie	Viz strana 26.
Režim obrazu	Viz strana 20.
Režim zvuku	Viz strana 22.
Automatické nast. hodin	Přepnutí do digitálního režimu a nastavení času. (pouze v analogovém režimu)
Časovač vypnutí	Viz strana 25.
Hlasitost	Viz strana 23.

Navigace v nabídkách

Nabídka „MENU“ vám umožní nastavení různých funkcí tohoto televizoru. Pomocí dálkového ovladače můžete snadno přepínat programy nebo zdroje externího signálu. Nastavení vašeho televizoru lze tedy snadno změnit v nabídce „MENU“.

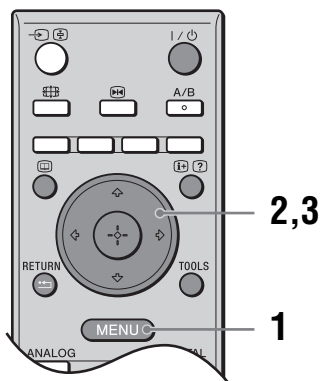







1 Stiskněte MENU pro zobrazení nabídky.



2 Stiskněte \uparrow/\downarrow pro výběr položky.

3 Stiskněte \oplus pro potvrzení vybrané položky.

Pro opuštění nabídky stiskněte MENU.

Nabídka	Popis
 Oblíbené digitální (pouze v oblastech s digitálním vysíláním)	Spuštění seznamu Oblíbených. Podrobnější informace o nastavení najdete na straně 17.
 Progr. nabídka (pouze v oblastech s analogovým vysíláním)	Výběr TV programu ze seznamu označených kanálů. • Vyberte požadovaný kanál a stiskněte \oplus . • Označení kanálu, viz strana 28.
 Analogový (pouze v oblastech s digitálním vysíláním)	Návrat k naposledy sledovanému analogovému kanálu.
 Digitální (pouze v oblastech s digitálním vysíláním)	Návrat k naposledy sledovanému digitálnímu kanálu.
 Digitální EPG (pouze v oblastech s digitálním vysíláním)	Spuštění digitálního elektronického programového průvodce (EPG). Podrobnější informace o nastavení, viz strana 15.
 Externí vstupy	Výběr zařízení připojeného k vašemu televizoru. • Pro výběr požadovaného externího vstupu vyberte zdroj signálu a stiskněte \oplus . • Označení externího vstupu, viz strana 25.
 Nastavení	Vyvolání nabídky Nastavení, kde lze provést většinu pokročilých nastavení. Vyberte ikonu nabídky, položku a pomocí $\uparrow/\downarrow/\leftarrow/\rightarrow$ proveďte požadované nastavení. Podrobnější informace o nastavení najdete na straně 20 až 32.

Nabídka „Obraz”

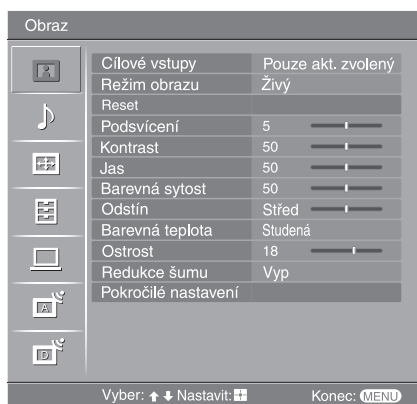

V nabídce „Obraz” můžete nastavit níže uvedené položky. Výběr položek v nabídce „Nastavení”, viz „Navigace v nabídkách” (strana 19).

Cílové vstupy

Výběr, zda má být nastavení nabídky „Obraz” použito na všechna vstupní zařízení nebo pouze na aktuálně vybrané vstupní zařízení.

„Všechny”: Použití nastavení na všechna vstupní zařízení.

„Pouze akt. zvolený”: Použití nastavení jen na aktuální vstupní zařízení.

Režim obrazu

Výběr režimu obrazu.

„Živý”: Zvýšený kontrast a ostrost.

„Standardní”: Standardní obraz. Doporučeno pro domácí zábavu.

„Personální”: Umožňuje uložit preferované nastavení.

Reset

Obnovení výchozího nastavení obrazu kromě položky „Režim obrazu”.

Podsvícení

Nastavení jasu podsvícení.

Kontrast

Zvýšení nebo snížení kontrastu obrazu.

Jas

Zesvětlení nebo ztmavení obrazu.

Barevná sytost

Zvýšení nebo snížení intenzity barev.

Odstín

Zvýšení nebo snížení zelených odstínů.

Tip

Položku „Odstín” lze nastavit pouze pro barevný signál NTSC (např. videokazety z USA).

Barevná teplota

Nastavení bílé barvy obrazu.

„Studená”: Dodává bílé barvy a modrý odstín.

„Neutrální”: Dodává bílé barvy a neutrální odstín.

„Teplá 1”/„Teplá 2”: Dodává bílé barvy a červený odstín. Položka „Teplá 2” dodává červenější odstín než položka „Teplá 1”.

Tip

Položky „Teplá 1” a „Teplá 2” lze vybrat, jen pokud jste položku „Režim obrazu” nastavili na „Personální”.

Ostrost

Zostření nebo změkčení obrazu.

Redukce šumu

Snížení obrazového šumu (zrnění v obraze) u slabého signálu vysílání.

„Auto“: Automatická redukce šumu.

„Vysoká“/„Střední“/„Nízká“: Upravení efektu redukce šumu.

„Vyp“: Vypnutí funkce Redukce šumu.

Pokročilé nastavení

Podrobnější nastavení vlastností obrazu. Pokud jste nastavili položku „Režim obrazu“ na „Personální“, můžete nastavovat/měnit následující položky.

„Reset“: Obnovení všech výchozích pokročilých nastavení obrazu.

„Korekce černé“: Zvýraznění černých oblastí obrazu pro dosažení většího kontrastu.

„Vylepšení kontrastu“: Automatické nastavení položky „Kontrast“ na nejlepší úroveň podle jasu obrazu. Toto nastavení je zvláště vhodné u tmavých snímků a zvyšuje zřetelnost obrazu.

„Gamma“: Upravení vyvážení mezi světlými a tmavými místy obrazu.

„Zjasnění bílé“: Zdůraznění světlých barev.

„Živé barvy“: Oživení barev.

„Redukce obrazového šumu u video formátu MPEG“ (pouze v digitálním režimu).

Nabídka „Zvuk”



V nabídce „Zvuk” můžete nastavit níže uvedené položky. Výběr položek v nabídce „Nastavení”, viz „Navigace v nabídkách” (strana 19).

Cílové vstupy

Výběr, zda má být nastavení nabídky „Zvuk” použito na všechna vstupní zařízení nebo pouze na aktuálně vybrané vstupní zařízení.

„Všechny”: Použití nastavení na všechna vstupní zařízení.

„Pouze akt. zvolený”: Použití nastavení jen na aktuální vstupní zařízení.

Režim zvuku

Výběr režimu zvuku.

„Dynamický”: Zdůraznění výšek a hloubek.

„Standardní”: Standardní zvuk. Doporučeno pro domácí zábavu.

„Personální”: Žádné zdůraznění. Umožňuje uložit vlastní uživatelské nastavení.

Reset

Obnovení výchozího nastavení zvuku kromě položek „Režim zvuku”, „Duální zvuk”, „Vazba sluch/repro” a „Hlasitost”.

Výšky

Nastavení vysokých kmitočtů.

Hloubky

Nastavení hlubokých kmitočtů.

Vyvážení

Vyvážení levého nebo pravého reproduktoru.

Automatická hlasitost

Udržení konstantní úrovně hlasitosti i tehdy, když dochází k rozdílům v úrovni hlasitosti (např. reklamy bývají vysílány s vyšší hlasitostí než jiné programy).

Prostorový zvuk

Výběr režimu prostorového zvuku.

„TruSurround XT”: Prostorový zvuk (pouze pro stereo programy).

„Simulované stereo”: Přidání prostorového efektu u mono programů.

„Vyp”: Normální stereo nebo mono poslech.

BBE

Zvýšení věrohodnosti zvuku díky vyrovnání fázových efektů v reproduktorech pomocí „BBE High Definition Sound System” (zvukový systém BBE s vysokým rozlišením).

Duální zvuk

Nastavení stereo nebo duálního zvuku.

„Stereo”, „Mono”: Stereo vysílání.

„A”/„B”/„Mono”: Dvojjazyčné vysílání; pro výběr 1. kanálu zvolte „A”, pro výběr 2. kanálu zvolte „B”, pro mono poslech stiskněte „Mono”.

Tip

Pro sledování programu z připojeného zařízení nastavte položku „Duální zvuk” na „Stereo”, „A” nebo „B”.

 **Vazba sluch/repro** Zapnutí/vypnutí reproduktorů televizoru při připojení sluchátek.

 **Hlasitost** Upravení hlasitosti sluchátek.

Tip

Funkce „Výšky“, „Hloubky”, „Vyvážení”, „Automatická hlasitost”, „Prostorový zvuk” a „BBE” nelze použít pro sluchátka a výstupní audio konektory.

Nabídka „Nastavení obrazovky”

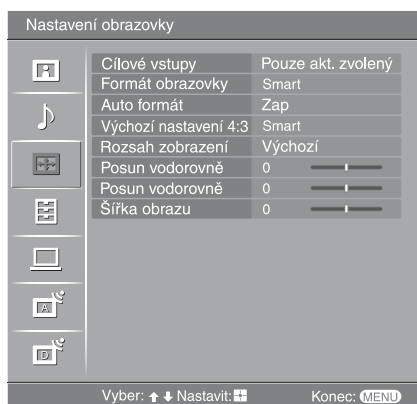

V nabídce „Nastavení obrazovky” můžete nastavit níže uvedené položky. Výběr položek v nabídce „Nastavení”, viz „Navigace v nabídkách” (strana 19).

Cílové vstupy

Výběr, zda má být nastavení nabídky „Nastavení obrazovky” použito na všechna vstupní zařízení nebo pouze na aktuálně vybrané vstupní zařízení.

„Všechny”: Použití nastavení na všechna vstupní zařízení.

„Pouze akt. zvolený”: Použití nastavení jen na aktuální vstupní zařízení.

Formát obrazovky

Podrobnější informace o formátu obrazovky, viz „Manuální změna režimu obrazovky” (strana 14).

Auto formát

Automatická změna formátu obrazovky podle vysílaného signálu. Pro zachování nastavení vyberte „Vyp”.

Tipy

- I když jste vybrali „Zap” nebo „Vyp” v položce „Auto formát”, můžete vždy změnit formát obrazovky opakovaným stisknutím .
- Položka „Auto formát” je dostupná pouze pro signály PAL a SECAM.

Výchozí nastavení 4:3

Výběr výchozího režimu obrazovky pro vysílání ve formátu 4:3.

„Smart”: Zobrazení obvyklého vysílání 4:3 s efektem imitace širokouhlého obrazu.

„4:3”: Zobrazení obvyklého vysílání 4:3 ve správném poměru.

„Vyp”: Zachování aktuálního nastavení v položce „Formát obrazovky” při změně kanálu nebo vstupního zařízení.

Tip

Tato položka je dostupná, pokud je položka „Auto formát” nastavena na „Zap”.

Rozsah zobrazení

Nastavení velikosti obrazu.

„Výchozí”: Zobrazení obrazu v původní velikosti.

„-1”/„-2”: Zvětšení obrazu a skrytí okrajů obrazu.

Posun vodorovně

Nastavení vodorovné polohy obrazu pro jednotlivý formát obrazovky.

Posun svisle

Nastavení svislé polohy obrazu při vybraném formátu obrazovky „Zoom” nebo „14:9”.

Šířka obrazu

Nastavení šířky obrazu při vybraném formátu obrazovky „Smart”, „Zoom” nebo „14:9”.

Nabídka „Nastavení“



V nabídce „Nastavení“ můžete nastavit níže uvedené položky. Výběr položek v nabídce „Nastavení“, viz „Navigace v nabídkách“ (strana 19).

Automatický start

Spuštění „nabídky po prvním zapnutí“ pro volbu jazyka, země/oblasti a naladění všech dostupných digitálních a analogových kanálů. Obvykle nemusíte provádět tuto operaci, protože jazyk a země/oblast budou zvoleny a kanály již naladěny při první instalaci televizoru (strana 5, 6). Tato položka však umožňuje tento proces opakovat (např. znovu naladit televizor po přestěhování nebo vyhledat nové kanály, které jejich provozovatelé zprovoznil).

Jazyk

Výběr jazyka menu.

AV předvolby

Přidání názvu k jakémukoliv zařízení připojenému k bočním a zadním konektorům. Název se krátce zobrazí na obrazovce po výběru zařízení. Můžete přeskočit vstupní zdroj, který není připojen k žádnému zařízení.

- 1 Stiskněte pro výběr požadovaného vstupního zdroje, potom stiskněte .
- 2 Stiskněte pro výběr požadované položky, potom stiskněte .
Označení zařízení: Použijte jeden z předvolených názvů pro přiřazení označení přístroji.
„Změnit“: Vytvoření vlastního označení. Postupujte podle kroků 2 až 4 z odstavce „Označení programů“ (strana 28).
„Přeskočit“: Přeskočení vstupního zdroje, který není připojen k žádnému zařízení, když stisknete pro výběr vstupního zdroje.

Auto S Video

Výběr vstupního signálu z konektorů S-Video 5, pokud jsou připojeny oba konektory 5.

Nastavení časovače

Nastavení časovače zapnutí/vypnutí televizoru.

Časovač vypnutí

Nastavení časového intervalu, po kterém se televizor automaticky přepne do pohotovostního režimu.

Pokud je aktivována položka Časovač vypnutí, svítí indikátor (časovač) na televizoru (vpředu) oranžově.

Tipy

- Pokud televizor vypnete a znovu zapnete, položka „Časovač vypnutí“ se nastaví na „Vyp“.
- Minutu před přepnutím televizoru do pohotovostního režimu se na obrazovce zobrazí nápis „Časovač vypnutí brzy vypne televizor“.

Časovač zapnutí

Nastavení časovače zapnutí televizoru.

„Den“: Nastavení dne, kdy se má aktivovat časovač zapnutí.

„Čas“: Nastavení času zapnutí televizoru.

„Doba trvání“: Nastavení časového intervalu, po kterém se televizor opět automaticky přepne do pohotovostního režimu.

„Nastavení hlasitosti“: Nastavení hlasitosti při časovém zapnutí televizoru.

Nastavení hodin

Manuální nastavení hodin. Při příjmu digitálních kanálů nelze hodiny nastavit manuálně, protože se nastaví podle časového kódu vysílaného signálu.

Spořič energie

Nastavení režimu spořiče energie pro snížení příkonu televizoru.

Pokud je nastavena položka „Vypnutý obraz“, obraz je vypnutý a indikátor  (vypnutý obraz) na televizoru (vpředu) svítí zeleně. Zvuk zůstává nezměněn.

Senzor osvětlení

Automaticky se optimalizují parametry obrazu v souladu s okolním osvětlením v místnosti.

AV2 výstup

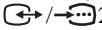
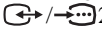
Výběr signálu, který bude vysílán prostřednictvím konektoru s označením  2 v zadní části televizoru. Pokud do konektoru  2 připojíte videorekordér nebo jiné záznamové zařízení, můžete provádět záznam ze zařízení připojeného do jiných konektorů na televizoru.

„TV“: Vysílání televizního signálu.

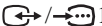
„AV1“: Vysílání signálů ze zařízení připojeného do konektoru  1.

„AV5“: Vysílání signálů ze zařízení připojeného do konektoru  5.

„Auto“: Vysílání aktuálně sledovaného signálu na obrazovce (kromě signálů z konektorů  3 a HDMI IN 4).

Tiché zapnutí

Nastavení nízké hlasitosti při prvním zapnutí televizoru, hlasitost se postupně zvyšuje na přednastavenou úroveň.

Reproduktor

Zapnutí/vypnutí reproduktorů televizoru.

„Zap“: Reproduktory televizoru jsou zapnuty. Poslech zvuku probíhá přes reproduktory televizoru.

„Vyp“: Reproduktory televizoru jsou vypnuty. Poslech zvuku probíhá přes externí audio zařízení připojené k výstupním audio konektorům.

Systém barev

Výběr systému barev („Auto“, „PAL“, „SECAM“, „NTSC3.58“, „NTSC4.43“ nebo „PAL60“) podle vstupního signálu ze vstupního zdroje.

Informace

Zobrazení informací o televizoru.

Obnovit všech. nast.

Obnovení výchozího nastavení v nabídce „Nastavení“ a spuštění nabídky „Automatický start“.

Nabídka „Nastavení PC”

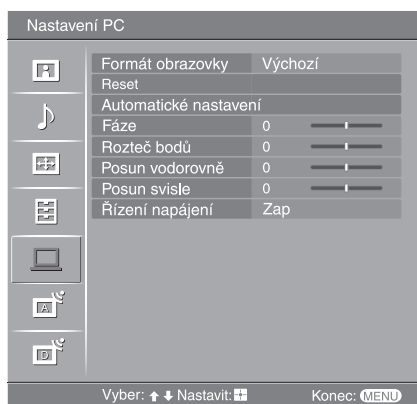

V nabídce „Nastavení PC” můžete nastavit níže uvedené položky. Výběr položek v nabídce „Nastavení”, viz „Navigace v nabídkách” (strana 19).

Formát obrazovky

Výběr režimu obrazovky pro zobrazení výstupního signálu z PC.

„Výchozí”: Zobrazení obrazu v původní velikosti.

„Plný 1”: Zvětšení obrazu na celou obrazovku se zachováním původního poměru stran.

„Plný 2”: Zvětšení obrazu na celou obrazovku.

Reset

Obnovení výchozího nastavení kromě položek „Formát obrazovky” a „Řízení napájení”.

Automatické nastavení

Automatické nastavení polohy a fáze obrazu při zobrazování signálu z PC na televizoru.

Tip

Položka Automatické nastavení nemusí být zcela funkční u některých typů vstupních signálů. V takovém případě nastavte položky „Fáze”, „Rozteč bodů”, „Posun vodorovně” a „Posun svisle” manuálně.

Fáze

Nastavení fáze, pokud obrazovka bliká.

Rozteč bodů

Nastavení rozteče bodů, pokud jsou na obrazovce nechtěné svislé pruhy.

Posun vodorovně

Nastavení vodorovné polohy obrazu pro jednotlivý formát obrazovky.

Posun svisle

Nastavení svislé polohy obrazu pro jednotlivý formát obrazovky.

Řízení napájení

Přepnutí televizoru do režimu pohotovosti, pokud nebyl 30 sekund přijat žádný signál.

Nabídka „Nastavení analogové části” (pouze analogový režim)



V nabídce „Nastavení analogové části” lze měnit/nastavovat analogové parametry televizoru. Výběr položek v nabídce „Nastavení”, viz „Navigace v nabídkách” (strana 19).

Jedním tlačítkem

Pokud je položka „Jedním tlačítkem” nastavena na „Zap”, můžete vybrat analogový kanál stisknutím jednoho přednastaveného číselného tlačítka (0 - 9) na dálkovém ovladači.

Poznámka

Pokud je položka „Jedním tlačítkem” nastavena na „Zap”, nelze vybírat čísla kanálů 10 a vyšší zadáním dvou číslic na dálkovém ovladači.

Automatické ladění

Naladění všech dostupných analogových kanálů.

Obvykle nemusíte provádět tuto operaci, protože kanály jsou již naladěny po první instalaci (strana 5, 6). Tato položka však umožňuje tento proces opakovat (např. znovu naladit televizor po přestěhování nebo vyhledat nové kanály, které jejich provozovatelé zprovoznili).

Třídění programů

Změna pořadí, ve kterém byly analogové kanály uloženy v televizoru.

- 1 Stiskněte \uparrow/\downarrow pro výběr kanálu, který chcete přesunout, potom stiskněte \oplus .
- 2 Stiskněte \uparrow/\downarrow pro výběr nové pozice, potom stiskněte \oplus .

Označení programů

Přiřazení až pěti písmen nebo číslic k vybranému názvu kanálu. Název se krátce zobrazí na obrazovce po výběru kanálu. (Názvy kanálů se obvykle automaticky přebírají z teletextu (pokud je k dispozici).

- 1 Stiskněte \uparrow/\downarrow pro výběr kanálu, který chcete pojmenovat, potom stiskněte \oplus .
- 2 Stiskněte \uparrow/\downarrow pro výběr požadovaného písmena nebo číslice („_” pro mezeru), potom stiskněte \leftrightarrow .

Pokud zadáte nesprávný znak

Stiskněte \leftrightarrow pro výběr nesprávného znaku. Potom stiskněte \uparrow/\downarrow pro výběr správného znaku.

Vymazání všech znaků

Vyberte „Reset” a stiskněte \oplus .

- 3 Opakujte postup z kroku 2, dokud není název kompletní.
- 4 Vyberte „OK” a stiskněte \oplus .

Před výběrem položek „Název”/„AFT”/„Audio filtr”/„Přeskočit”/„Dekodér” stisknete PROG +/- pro výběr čísla programu. Nemůžete vybrat číslo programu, které je nastaveno na přeskočení (strana 30).

Program/Systém/Kanál

Ruční ladění programů.

- 1 Stiskněte \uparrow/\downarrow pro výběr položky „Program”, potom stiskněte \oplus .
- 2 Stiskněte \uparrow/\downarrow pro výběr čísla programu, který chcete ručně naladit (pokud ladíte videorekordér, vyberte kanál 00), potom stiskněte RETURN.
- 3 Stiskněte \uparrow/\downarrow pro výběr položky „Systém”, potom stiskněte \oplus .
- 4 Stiskněte \uparrow/\downarrow pro výběr jednoho z následujících televizních vysílacích systémů, potom stiskněte \leftarrow .
B/G: Pro západoevropské země/oblasti.
D/K: Pro východoevropské země/oblasti.
L: Pro Francii.
I: Pro Velkou Británii.
- 5 Stiskněte \uparrow/\downarrow pro výběr položky „Kanál”, potom stiskněte \oplus .
- 6 Stiskněte \uparrow/\downarrow pro výběr položky „S” (pro kabelové kanály) nebo „C” (pro pozemní kanály), potom stiskněte \Rightarrow .
- 7 Naladte kanály následovně:

Pokud neznáte číslo kanálu (frekvenci)

Stiskněte \uparrow/\downarrow pro vyhledání nejbližšího dostupného kanálu. Po nalezení kanálu se vyhledávání zastaví. Pro pokračování vyhledávání stiskněte \uparrow/\downarrow .

Pokud znáte číslo kanálu (frekvenci)

Pomocí číselných tlačítek zadejte číslo kanálu požadovaného vysílání nebo číslo kanálu vašeho videorekordéru.

- 8 Stiskněte \oplus pro označení položky „Potvrďte”, potom stiskněte \oplus .
- 9 Stiskněte \downarrow pro výběr položky „OK”, potom stiskněte \oplus .

Opakováním výše uvedeného postupu provedte ruční naladění dalších kanálů.

Název

Přiřazení až pětimístného názvu k vybranému kanálu (písmena i číslice). Tento název se krátce zobrazí na obrazovce po výběru kanálu.

Pro vložení znaků postupujte podle kroků 2 až 4 z kapitoly „Označení programů” (strana 28).

AFT

Jemné doladění vybraného programu pro zlepšení kvality obrazu.

Jemné ladění můžete nastavit v rozsahu -15 až +15. Pokud je vybrána položka „Zap”, provede se jemné ladění automaticky.

Audio filtr

Zlepšení zvuku jednotlivých kanálů v případě velkého zkreslení u mono vysílání. Někdy může nestandardní vysílací signál způsobit zkreslení zvuku nebo občasné vypnutí zvuku během sledování mono programů.

Pokud jste nezjistili žádné zkreslení zvuku, doporučujeme, abyste tuto položku nechali nastavenou na „Vyp”.



Poznámky

- Stereo nebo duální zvuk nelze přijímat při nastavení „Nízký” nebo „Vysoký”.
- Položka „Audio filtr” není dostupná při nastavení položky „Systém” na „L”.

Přeskočit

Když stisknete PROG +/- pro volbu kanálů, nevyužité analogové kanály se přeskočí. (Pomocí číselných tlačítek však můžete přeskočený kanál vždy vybrat.)

Dekodér

Prohlížení a záznam zvoleného šifrovaného kanálu při použití dekodéru připojeného přímo ke konektoru scart  1 nebo ke konektoru scart/  2 prostřednictvím videorekordéru.

Poznámka

V závislosti na zemi/regionu vybraném v položce „Země“ (strana 6) nemusí být tato položka dostupná.

Confirm

Uložení změn provedených v položce „Ruční ladění“.

Nabídka „Nastavení digitální části” DV3

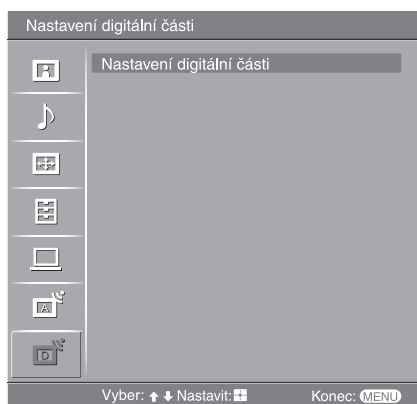

V nabídce „Nastavení digitální části” lze měnit/nastavovat digitální parametry televizoru. Vyberte „Nastavení digitální části” a stiskněte (+) pro zobrazení následujících nabídek. Výběr položek v nabídce „Nastavení”, viz „Navigace v nabídkách” (strana 19).

Digital Tuning (Digitální ladění)

Zobrazení nabídky „Digitální ladění”.

Digital Auto Tuning (Digitální automatické ladění)

Naladí všechny dostupné digitální kanály.

Obvykle nemusíte provádět tuto operaci, protože kanály jsou již naladěny po první instalaci (strana 6). Tato položka však umožňuje tento proces opakovat (např. znovu naladit televizor po přestěhování nebo vyhledat nové kanály, které jejich provozovatelé zprovozňovali).

Programme List Edit (Upravit seznam programů)

Odstranění všech nechtěných digitálních kanálů a změna pořadí digitálních kanálů uložených v TV.

- 1 Stiskněte \uparrow/\downarrow pro výběr kanálu, který chcete odstranit nebo přesunout na novou pozici.

Pokud znáte číslo kanálu (frekvenci)

Číselnými tlačítky zadejte třímístné číslo požadovaného programu.

- 2 Odstraňte nebo změňte pořadí digitálních kanálů následujícím způsobem:

Odstranění digitálního kanálu

Stiskněte (+). Zobrazí se zpráva, která vyžaduje potvrzení, zda má být vybraný kanál odstraněn. Stiskněte \leftarrow pro výběr položky „Ano”, potom stiskněte (+).

Změna pořadí digitálních kanálů

Stiskněte \rightleftarrows , potom stiskněte \uparrow/\downarrow pro výběr nové pozice kanálu a stiskněte \leftarrow . Opakujte postup v krocích 1 a 2 pro další kanály, které chcete přesunout.

- 3 Stiskněte RETURN.

Digital Manual Tuning

Ruční naladění digitálních kanálů.

- 1 Stiskněte číselná tlačítka pro výběr čísla kanálu, který chcete ručně naladit, potom stiskněte \uparrow/\downarrow pro naladění kanálu.
- 2 Jakmile jsou nalezeny dostupné kanály, stiskněte \uparrow/\downarrow pro výběr kanálu, který chcete uložit, potom stiskněte (+).
- 3 Stiskněte \uparrow/\downarrow pro výběr čísla kanálu, který chcete uložit na novou pozici, potom stiskněte (+).

Opakujte postup výše pro ruční naladění dalších kanálů.

Nastavení digitální části

Zobrazení nabídky „Nastavení digitální části“.

Nastavení titulků*

Zobrazení digitálních titulků na obrazovce.

Pokud je vybrána položka „For Hard Of Hearing“, mohou být spolu s titulky zobrazovány různé vizuální pomocné informace (obsahují-li TV kanály takové informace).

Subtitle Language (Jazyk titulků)*

Výběr jazyka, ve kterém jsou zobrazovány titulky.

Audio Language (Jazyk zvuku)*



Výběr jazyka používaného pro zvuk programů. Některé digitální programy mohou vysílat zvukový doprovod ve více jazycích.

Audio Type (Typ zvuku)*

Zvýšení úrovně zvuku, pokud je vybrána položka „For Hard Of Hearing“ (pro neslyšící).

Parental Lock (Rodičovský zámek)*

Nastavení věkového omezení pro programy. Programy, které překračují věkové omezení, mohou být sledovány pouze po zadání správného kódu PIN.

- 1 Stisknutím číselných tlačítek zadejte existující kód PIN.
Pokud jste ještě kód PIN nenastavili, zobrazí se okno pro zadání tohoto kódu. Postupujte podle níže uvedených pokynů v odstavci „PIN Code“ (heslo).
- 2 Stiskněte / pro výběr věkového omezení nebo vyberte „None“ (pro neomezené sledování), potom stiskněte .
- 3 Stiskněte RETURN.

PIN Code (Pin kód)*

První nastavení kódu PIN nebo změna existujícího kódu.

- 1 Kód PIN zadejte následujícím způsobem:

Pokud jste kód PIN nastavili dříve:

Stisknutím číselných tlačítek zadejte existující kód PIN.

Pokud jste ještě kód PIN nenastavili:

Stisknutím číselných tlačítek zadejte výchozí nastavení kódu PIN - 9999.

- 2 Stisknutím číselných tlačítek zadejte nový kód PIN.
Zobrazí se zpráva, která vás informuje o přijetí nového kódu PIN.
- 3 Stiskněte RETURN.

Tip

Kód PIN 9999 je akceptován vždy.

Technical Set-up (Technické nastavení)

Zobrazí se nabídka „Technické nastavení“.

„Auto Service Update“ (Automatická aktualizace): Detekce a uložení nových digitálních kanálů, jakmile jsou dostupné.

„Software Download“ (Stáhnout software): Automatické aktualizace programového vybavení přes existující anténní připojení (jsou-li vydány). Sony doporučuje nastavit tuto položku vždy na „Zap“. Nepřejete-li si provádět aktualizaci, nastavte tuto funkci na „Vyp“.

„System Information“ (Systémové informace): Zobrazení aktuální verze programového vybavení a úrovně signálu.

„Time Zone“ (Časové pásmo): Manuální výběr časového pásma, pokud se liší od pásma nastaveného pro vaši zemi.

CA Module Set-up (Nastavení modulu CA)

Umožnění přístupu ke službě Pay Per View (platba za sledování pořadu pouze jednou) po pořízení kódovacího modulu Conditional Access Module (CAM) a karty pro sledování. Na str. 33 najdete informace o umístění konektoru  (PCMCIA).

* Uvědomte si, prosím, že tato funkce nemusí být dostupná v některých zemích.

Připojení volitelného příslušenství

K vašemu televizoru můžete připojit širokou škálu volitelného příslušenství. Propojovací kabely nejsou dodávány.

Připojení k televizoru (boční strana)

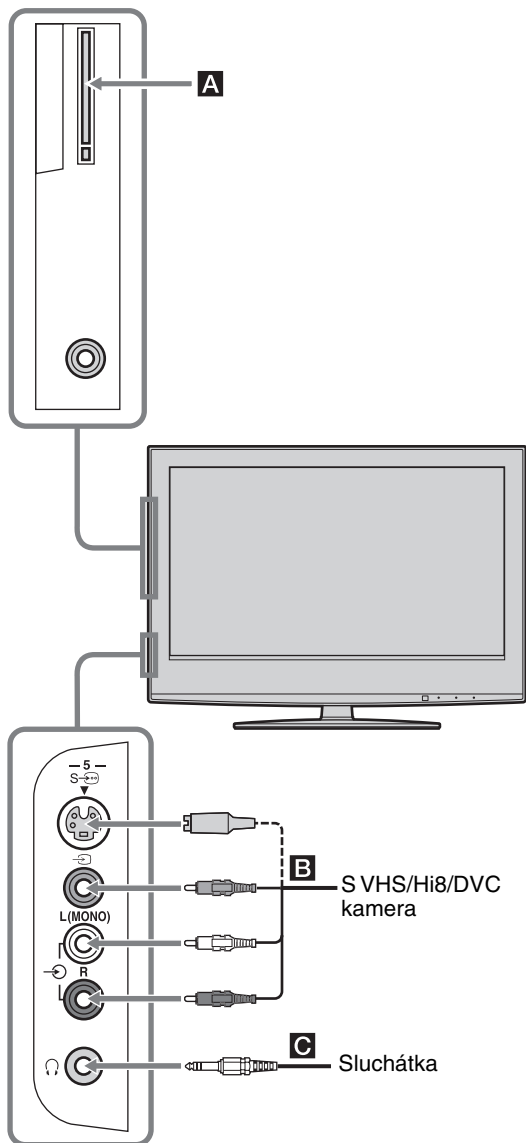

Zařízení	Připojení
Modul CAM (Conditional Access Module) A	Pro použití služby placené televize (Pay Per View). Podrobnější informace najdete v dokumentaci k vašemu modulu CAM. Před použitím modulu CAM odstraňte gumový kryt ze slotu pro modul CAM. Při vkládání modulu CAM vypněte televizor. Pokud modul CAM nepoužíváte, doporučujeme nasadit kryt na slot pro modul CAM. Poznámka Modul CAM není podporován ve všech zemích. Poradte se prosím se svým autorizovaným prodejcem.
S VHS/Hi8/DVC kamera B	Připojte do konektoru S-Video S-Video nebo video a audio konektorů. Pro zabránění obrazového šumu nepřipojujte kameru současně do konektoru video a S-Video. Mono zařízení připojte do konektoru L.
Sluchátka C	Připojte do konektoru pro poslech zvuku z televizoru přes sluchátka.

Připojení k televizoru (zadní strana)

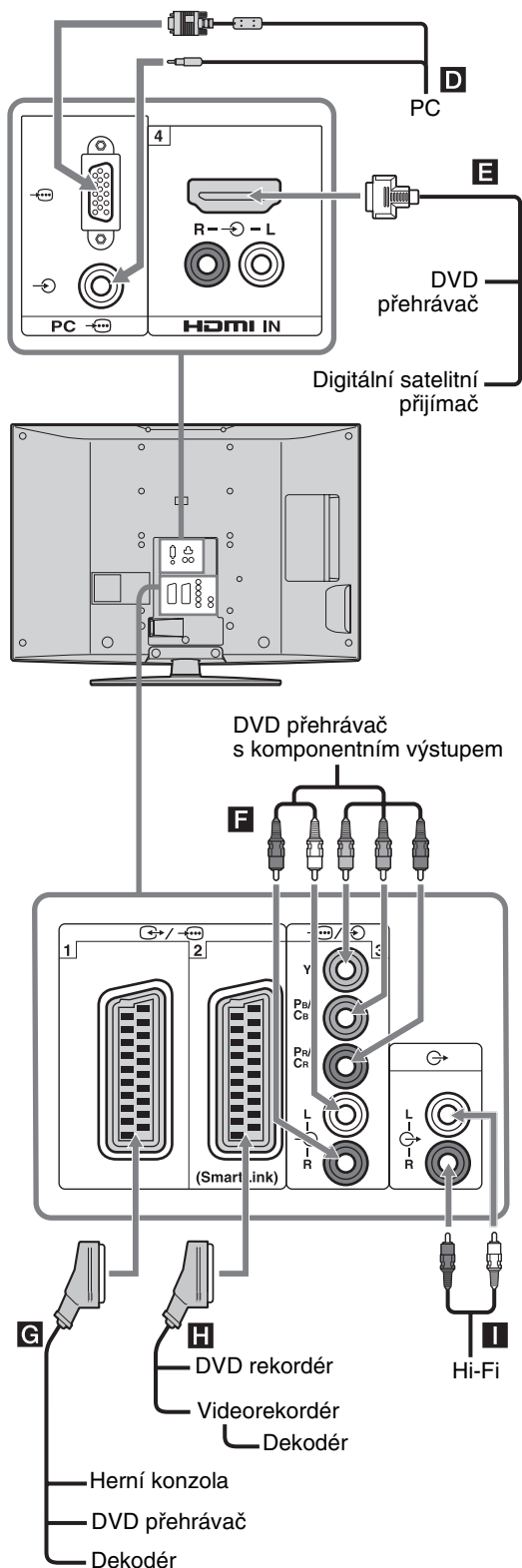

Zařízení	Připojení
PC D	Připojte do konektorů PC / . Doporučujeme používat PC kabel s ferity.
Digitální satelitní přijímač nebo DVD přehrávač E	Pokud je zařízení vybaveno výstupním konektorem HDMI, připojte jej do konektoru HDMI IN 4. Digitální video a audio signály vstupují ze zařízení. Pokud má zařízení konektor DVI, ale nemá konektor HDMI, připojte konektor DVI do konektoru HDMI IN 4 přes adaptér DVI - HDMI (není dodáván) a připojte audio výstupy zařízení do audio vstupů HDMI IN 4. Poznámka Konektory HDMI podporují pouze následující video formáty: 480i, 480p, 576i, 576p, 720p a 1080i. Pro připojení PC použijte prosím výstupní konektor PC.
DVD přehrávač s komponentním výstupem F	Připojte do komponentního konektoru a audio konekturů / 3.
Herní konzola, DVD přehrávač nebo dekodér G	Připojte do konektoru scart / 1. Když připojíte dekodér, kódovaný signál z televizního tuneru vstupuje do dekodéru a poté dekódovaný signál vystupuje z dekodéru.
DVD rekordér nebo videorekordér podporující SmartLink H	Připojte do konektoru scart / 2. SmartLink je přímé propojení mezi televizorem a videorekordérem/DVD rekordérem.
Hi-Fi systém I	Pro poslech zvuku z televizoru na Hi-Fi audio zařízení připojte zařízení do výstupních audio konekturů .

Nabídka Tools (Nástroje) v režimu PC vstup

Stiskněte TOOLS pro zobrazení následujících položek během prohlížení obrázků z připojeného PC.

Položka	Popis
Spořič energie	Viz strana 26.
Režim obrazu	Viz strana 20.
Režim zvuku	Viz strana 22.
Automatické nastavení	Viz strana 27.
Posun vodorovně	Viz strana 27.
Posun svisle	Viz strana 27.
Automatické nast. hodin (pouze v analogovém režimu)	Přepnutí do digitálního režimu a nastavení času.
🔊 Hlasitost	Viz strana 23.

Technické údaje

Obrazovka

Napájení:

220–240 V AC, 50 Hz

Úhlopříčka:

KDL-46S2000/KDL-46S2010/KDL-46S2030:

46 palců (cca 116,9 cm)

KDL-40S2000/KDL-40S2010/KDL-40S2030:

40 palců (cca 101,6 cm)

KDL-32S2000/KDL-32S2010/KDL-32S2020/

KDL-32S2030:

32 palců (cca 80,1 cm)

KDL-26S2000/KDL-26S2010/KDL-26S2020/

KDL-26S2030:

26 palců (cca 66,1 cm)

Rozlišení:

1,366 bodů (horizontálně) x 768 řádků (vertikálně)

Příkon:

KDL-46S2000/KDL-46S2010/KDL-46S2030: 240 W

KDL-40S2000/KDL-40S2010/KDL-40S2030: 180 W

KDL-32S2000/KDL-32S2010/KDL-32S2020/

KDL-32S2030: 125 W

KDL-26S2000/KDL-26S2010/KDL-26S2020/

KDL-26S2030: 100 W

Příkon v pohotovostním režimu:

0,3 W

Rozměry (š × v × h):

KDL-46S2000/KDL-46S2010/KDL-46S2030:

cca 1 120 × 805 × 334 mm (se stojanem)

cca 1 120 × 755 × 116 mm (bez stojanu)

KDL-40S2000/KDL-40S2010/KDL-40S2030:

cca 988 × 716 × 334 mm (se stojanem)

cca 988 × 664 × 103 mm (bez stojanu)

KDL-32S2000/KDL-32S2010/KDL-32S2020/

KDL-32S2030:

cca 792 × 593 × 219 mm (se stojanem)

cca 792 × 546 × 99 mm (bez stojanu)

KDL-26S2000/KDL-26S2010/KDL-26S2020/

KDL-26S2030:

cca 658 × 516 × 219 mm (se stojanem)

cca 658 × 470 × 94 mm (bez stojanu)

Hmotnost:

KDL-46S2000/KDL-46S2010/KDL-46S2030:

cca 34 kg (se stojanem)

cca 28 kg (bez stojanu)

KDL-40S2000/KDL-40S2010/KDL-40S2030:

cca 27 kg (se stojanem)

cca 21 kg (bez stojanu)

KDL-32S2000/KDL-32S2010/KDL-32S2020/

KDL-32S2030:

cca 17 kg (se stojanem)

cca 15 kg (bez stojanu)

KDL-26S2000/KDL-26S2010/KDL-26S2020/

KDL-26S2030:

cca 13 kg (se stojanem)

cca 11 kg (bez stojanu)

Systém obrazovky

LCD (Liquid Crystal Display) obrazovka

TV systém

Analogový: Podle vybrané země/oblasti:

B/G/H, D/K, L, I

Digitální: DVB-T

Systém barev/video systém

Analogový: PAL, SECAM

NTSC 3.58, 4.43 (pouze vstup Video In)

Digitální: MPEG-2 MP@ML

Anténa

Externí konektor 75 ohmů pro anténu VHF/UHF

Kanály

Analogové: VHF: E2-E12

UHF: E21-E69

CATV (kabelová TV): S1-S20

HYPERSBAND: S21-S41

D/K: R1-R12, R21-R69

L: F2-F10, B-Q, F21-F69

I: UHF B21-B69

Digitální: VHF/UHF

Konektory



Konektor Scart 21pinový (norma CENELEC) včetně vstupu audio/video, vstupu RGB a výstupu TV audio/video.

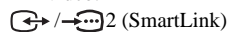

Konektor Scart 21pinový (norma CENELEC) včetně vstupu audio/video, vstupu RGB, volitelného výstupu audio/video a rozhraní SmartLink.



Podporované formáty: 1080i, 720p, 576p, 576i, 480p, 480i

Y: 1 V_{š-š}, 75 ohmů, 0,3 V negativní synchronizace

P_B/C_B: 0,7 V_{š-š}, 75 ohmů

P_R/C_R: 0,7 V_{š-š}, 75 ohmů



Vstup audio (konektory phono)

500 mV rms

Impedance: 47 kiloohmů

HDMI IN 4

Video: 1080i, 720p, 576p, 576i, 480p, 480i

Audio: Dva kanály lineární PCM

32, 44,1 a 48 kHz, 16, 20 a 24 bitů,

nebo analogový vstup audio (konektory cinch)

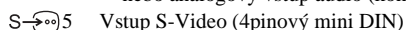

Vstup S-Video (4pinový mini DIN)



Vstup video (konektor phono)



Vstup audio (konektory phono)



Výstup audio (levý/pravý) (konektory phono)



Vstup PC (15 Dsub) (viz strana 37)

G: 0,7 V_{š-š}, 75 ohmů, bez Sync on Green

B: 0,7 V_{š-š}, 75 ohmů, bez Sync on Green

R: 0,7 V_{š-š}, 75 ohmů, bez Sync on Green

HD: 1-5 V_{š-š}

VD: 1-5 V_{š-š}



Vstup PC audio (minijack)



Konektor pro sluchátka



Slot pro modul CAM (Conditional Access Module)

Zvukový výstup

10 W + 10 W

Dodávané příslušenství

Viz „1: Kontrola příslušenství“ na straně 4.

Doplňkové příslušenství

- Konzola pro montáž na stěnu
SU-WL51 (pro KDL-46S2000/KDL-46S2010/
KDL-46S2030/KDL-40S2000/KDL-40S2010/
KDL-40S2030)
SU-WL31 (pro KDL-32S2000/KDL-32S2010/
KDL-32S2020/KDL-32S2030/KDL-26S2000/
KDL-26S2010/KDL-26S2020/KDL-26S2030)

Design a technické údaje se mohou změnit bez předchozího upozornění.

Referenční tabulka signálů PC vstupu

Signály	Horizontálně (pixely)	Vertikálně (řádky)	Horizontální frekvence (kHz)	Vertikální frekvence (Hz)	Norma
VGA	640	480	31,5	60	VGA
	640	480	37,5	75	VESA
	720	400	31,5	70	VGA-T
SVGA	800	600	37,9	60	Požadavky VESA
	800	600	46,9	75	VESA
XGA	1024	768	48,4	60	Požadavky VESA
	1024	768	56,5	70	VESA
	1024	768	60	75	VESA
WXGA	1280	768	47,4	60	VESA
	1280	768	47,8	60	VESA
	1360	768	47,7	60	VESA



- Vstup PC na tomto televizoru nepodporuje signály Sync on Green nebo Composite Sync.
- Vstup PC na tomto televizoru nepodporuje prokládané signály (interlaced).
- Vstup PC na tomto televizoru podporuje tučně zvýrazněné signály s vertikální frekvencí 60 Hz ve výše uvedené tabulce.
- Pro dosažení nejlepší kvality obrazu doporučujeme používat signály s vertikální frekvencí 60 Hz z osobního počítače. U zařízení typu „plug and play“ budou signály s vertikální frekvencí 60 Hz vybrány automaticky.

Řešení problémů

Zkontrolujte, zda indikátor  (pohotovostní režim) bliká červeně.

Pokud bliká









Je aktivována funkce automatického rozpoznání.

- 1 Změřte dobu, po kterou indikátor  (pohotovostní režim) bliká a kdy přestane blikat.
Tak například, indikátor dvě sekundy bliká, na jednu sekundu přestane blikat a pak opět dvě sekundy bliká.
- 2 Stisknutím  na televizoru (horní strana) vypněte televizor, odpojte síťový napájecí kabel a informujte svého prodejce nebo servisní středisko Sony o způsobu blikání indikátoru (doba trvání a interval).

Pokud nebliká

- 1 Zkontrolujte položky v níže uvedené tabulce.
- 2 Pokud problém stále přetrvává, nechejte televizor prohlédnout kvalifikovaným servisním technikem.

Obraz

Problém	Příčina/odstranění
Nezobrazuje se žádný obraz (obrazovka je tmavá) a není slyšet žádný zvuk.	<ul style="list-style-type: none">• Zkontrolujte připojení antény.• Připojte televizor do síťové zásuvky a stiskněte  na televizoru (horní strana).• Pokud se indikátor  (pohotovostní režim) rozsvítí červeně, stiskněte „I/“.
Žádný obraz nebo žádná informace nabídky ze zařízení připojeného do konektoru scart.	<ul style="list-style-type: none">• Zkontrolujte, zda je doplňkové zařízení zapnuto a opakovaně stiskněte /, dokud se na obrazovce nezobrazí správný vstupní symbol.• Zkontrolujte propojení mezi televizorem a zařízením.
Zdvojený obraz nebo výskyt duchů.	<ul style="list-style-type: none">• Zkontrolujte připojení antény/kabelů.• Zkontrolujte umístění a nasměrování antény.
Na obrazovce se zobrazuje jen zrnění a šum.	<ul style="list-style-type: none">• Zkontrolujte, zda není anténa zlomená nebo ohnutá.• Zkontrolujte funkčnost antény (životnost v běžných podmínkách 3-5 let, na pobřeží 1-2 roky).
Zkreslený obraz (tečkované řádky nebo pruhy).	<ul style="list-style-type: none">• Umístěte televizor do větší vzdálenosti od zdrojů elektrického šumu (například automobily, motocykly, vysoušeče vlasů nebo doplňkové zařízení).• Při instalaci doplňkového zařízení ponechte určitý prostor mezi tímto zařízením a televizorem.• Ujistěte se, že je anténa připojena pomocí dodávaného koaxiálního kabelu.• Koaxiální kabel antény ved'te v dostatečné vzdálenosti od ostatních propojovacích kabelů.
Šum v obraze během sledování TV programu.	<ul style="list-style-type: none">• Zvolte „Ruční ladění“ v nabídce „Analog Set-up“ a upravte nastavení „AFT“ pro získání lepšího příjmu obrazu (strana 29).
Na obrazovce se zobrazují drobné černé a/nebo světlé body.	<ul style="list-style-type: none">• Obraz na displeji je tvořen obrazovými body. Malé černé a/nebo světlé body (pixels), které se vyskytují na obrazovce, nepředstavují závadu televizoru.
Pouze černobílý obraz.	<ul style="list-style-type: none">• Zvolte „Reset“ v nabídce „Obraz“ pro návrat k výchozím nastavením (strana 20).
Žádná nebo nepravidelná barva při sledování signálu z konektorů Y, Pb/Cb, Pr/Cr  3.	<ul style="list-style-type: none">• Zkontrolujte připojení konektorů Y, Pb/Cb, Pr/Cr 3.• Ujistěte se, že jsou konektory Y, Pb/Cb, Pr/Cr 3 pevně usazeny ve svých příslušných zásuvkách.

Zvuk

Problém	Příčina/odstranění
Obraz je v pořádku, chybí zvuk.	<ul style="list-style-type: none">• Stiskněte \triangleleft +/- nebo \boxtimes (vypnutí zvuku).• Zkontrolujte, zda je položka „Reproduktor“ nastavena na „Zap“ v nabídce „Nastavení“ (strana 26).
Šum ve zvuku.	<ul style="list-style-type: none">• Viz „Šum v obraze“ - příčina/odstranění na straně 38.

Kanály

Problém	Příčina/odstranění
Nelze vybrat požadovaný kanál.	<ul style="list-style-type: none">• Přepněte mezi digitálním nebo analogovým režimem a zvolte požadovaný digitální/analogový kanál.
Některé kanály nemají obraz.	<ul style="list-style-type: none">• Kódované/předplacené kanály. Předplaťte si službu placené televize.• Kanál je používán pouze pro datové přenosy (neobsahuje obraz nebo zvuk).• Podrobnosti o vysílání získáte u poskytovatele.
Nezobrazují se digitální kanály.	<ul style="list-style-type: none">• Obráťte se na místní televizní službu pro zjištění, zda je ve vaší oblasti dostupné digitální vysílání.• Pořiďte si citlivější anténu.

Obecný

Problém	Příčina/odstranění
Televizor se automaticky vypíná (televizor se přepíná do pohotovostního režimu).	<ul style="list-style-type: none">• Zkontrolujte, zda není aktivována položka „Časovač vypnutí“ nebo potvrďte nastavení „Trvání“ v položce „Časovač zapnutí“ (strana 25).• Pokud v režimu TV nepřijmete žádný signál nebo neprovedete žádnou operaci po dobu 10 minut, televizor se automaticky přepne do pohotovostního režimu.
Televizor se automaticky zapíná.	<ul style="list-style-type: none">• Zkontrolujte, zda není aktivována položka „Časovač zapnutí“ (strana 26).
Některé zdroje vstupního signálu nelze zvolit.	<ul style="list-style-type: none">• Zvolte „AV Preset“ v nabídce „Nastavení“ a zrušte funkci „Přeskočit“ vstupního zdroje (strana 25).
Dálkový ovladač nefunguje.	<ul style="list-style-type: none">• Vyměňte baterie.

Rejstřík

Číslice

14:9 14

4:3 14

A

AFT 29

Anténa, připojení 4

Audio filtr 29

Audio Language (Jazyk zvukového doprovodu) 32

Audio Type (Typ zvukového doprovodu) 32

Auto formát 24

Auto S-Video 25

Automatická hlasitost 22

Automatické ladění
analogové a digitální kanály 6
pouze analogové kanály 28
pouze digitální kanály 31

Automatické nastavení 27

Automatické nastavení

hodin 14, 18, 35

Automatický start 25

AV předvolby 25

AV2 výstup 26

B

Barevná sytost 20

Barevná teplota 20

Baterie, vložení do dálkového ovladače 4

BBE 22

C

CA Module Set-up (Nastavení CA modulu) 32

Cílové vstupy

obraz 20

nastavení obrazovky 24

zvuk 22

Časovač vypnutí 25

Časovač zapnutí 26

D

Dálkový ovladač

vložení baterií 4

přehled 11

senzor 12

Digital Audio Tunning (Digitální automatické ladění) 31

Digital Manual Tunning (Digitální ruční ladění) 31

Digital Set-up (Digitální nastavení) 32

Digital Tunning (Digitální ladění) 31

Duální zvuk 23

E

EPG (digitální elektronický programový průvodce) 15

F

Fastext 14

Fáze 27

Formát obrazovky 24, 27

G

Gamma 21

H

Hloubky 22

I

Indikátor časovače (⌚) 12

Indikátor pohotovostního režimu (⏻) 12

Indikátor vypnutého obrazu (⊗) 12

Indikátor zapnutí (⏻) 12

Informace 26

J

Jas 20

Jazyk 5, 25

Jedním tlačítkem 28

K

Kanály

automatické ladění 6

výběr 13

přeskočení 30

Kód PIN 32

Kontrast 20

Korekce černé 21

M

Manual Timer REC (Ruční časovač záznamu) 16

N

Nabídka „MENU“ 19

„Nastavení analogové části“ 28

„Nastavení digitální části“ 31

Nabídka „Nastavení obrazovky“ 24

Nabídka „Nastavení PC“ 27

Nabídka „Nastavení“ 25

Nabídka „Obraz“ 20

Nabídka „Zvuk“ 22

Nastavení časovače 25

Nastavení hodin 26

Nastavení titulků 32

Název 29

O

Obnovit všech. nast. 26

Odstín 20

Ostrost 20

Označení programů 28

Označení přístrojů 25

P

Parental Lock (Rodičovský zámek) 32

Podsvícení 20

Pokročilé nastavení 21

Posun vodorovně 24, 27

Potvrdit 30

Programme List Edit (Úprava seznamu programů) 31

Prostorový zvuk 22

Přeskočit 25, 30

Připojení

anténa/videorekordér 4

volitelné příslušenství 33

R

Redukce šumu 21

Redukce šumu MPEG 21

Reminder (Připomínka) 16

Reproduktor 26

Reset

nastavení PC 27

obraz 20

zvuk 22

Režim obrazovky 14

Režim obrazu 20

Režim zvuku 22

Rozsah zobrazení 24

Rozteč bodů 27

Ruční ladění 29

Řízení napájení 27

S

Senzor osvětlení 26

Seznam Category (Kategorie) 15

Seznam oblíbených 17

Sluchátka

připojení 33

vazba sluch/repro 23

hlasitost 23

Smart 14

Spořič energie 26

Subtitle Language (Jazyk titulků) 32

Systém barev 26

Širokouhlý režim 14

Šířka obrazu 24

T

- Tabulka indexu programu 13
- Tabulka indexu vstupního signálu 18
- Technical Set-up (Technické nastavení) 32
- Technické údaje 36
- Teletext 14
- Tiché zapnutí 26
- Timer list (Seznam časovače) 16
- Timer REC (Časovač záznamu) 15
- Tlačítko zapnutí/vypnutí (⏻) 12
- Třídění programů 28
- Tools (Nástroje) 14, 18, 35

V

- Videorekordér
 - připojení 4
 - nahrávání 15
- Výchozí nastavení 4:3 24
- Vylepšení kontrastu 21
- Výšky 22
- Vyvážení 22

Z

- Země 5
- Zjasnění bílé 21
- Zoom 14
- Živé barvy 21

SONY®

KDL-26S2000
KDL-26S2010
KDL-26S2020
KDL-26S2030
KDL-32S2000
KDL-32S2010
KDL-32S2020
KDL-32S2030
KDL-32V2000

Instalace konzoly pro upevnění na stěnu

Zákazníkům:

Kvůli ochraně výrobku a z bezpečnostních důvodů Sony doporučuje, aby instalaci televizoru na stěnu prováděli prodejci Sony nebo smluvní partneři. Nepokoušejte se instalovat televizor sami.

Televizor KDL-26S2000/KDL-26S2010/KDL-26S2020/KDL-32S2030/KDL-32S2000/KDL-32S2010/KDL-32S2020/KDL-32S2030/KDL-32V2000 lze instalovat na stěnu pomocí konzoly SU-WL31 (prodává se zvlášť). Před instalací musí oprávněný pracovník obdržet všechny instalační díly včetně návodu k instalaci (dodáván s konzolou SU-WL31). Pečlivě si přečtěte instalační pokyny pro zajištění správné a bezpečné instalace.

Prodejcům Sony a smluvním partnerům:

Při instalaci je nutné dbát zejména na bezpečnost, pravidelnou údržbu a přezkoušení tohoto výrobku.



267544512

2-675-445-12(1)

Instalace televizoru na stěnu

Televizor lze nainstalovat na stěnu pomocí konzoly pro upevnění na stěnu (prodává se zvlášť).
Ověřte číslo vašeho modelu televizoru a ujistěte se, že jste použili správnou konzolu určenou pro váš model. Pro zajištění správné instalace postupujte podle pokynů v tomto návodu a podle návodu k instalaci dodávaného s konzolou SU-WL31.

Při instalaci tohoto výrobku je vyžadována odborná znalost, zejména pro zjištění, zda má stěna dostatečnou nosnost. Instalaci tohoto výrobku na stěnu světe pouze prodejcům Sony nebo smluvním partnerům a dbejte na bezpečnost během instalace. Sony neodpovídá za žádné škody nebo zranění způsobená nevhodnou manipulací nebo nesprávnou instalací.

Krok 1: Kontrola dílů nutných pro instalaci

Otevřete balení s konzolou pro montáž na stěnu a zkontrolujte, zda obsahuje všechny potřebné díly včetně návodu k instalaci.

Krok 2: Změna polohy ramena základny

Viz návod k instalaci konzoly SU-WL31.

Krok 3: Místo instalace

Rozhodněte se, kde chcete instalovat váš televizor. Na zadní straně tohoto návodu najdete instalační rozměry televizoru, pomocí kterých můžete vybrat vhodné místo.

Viz návod k instalaci konzoly SU-WL31.

Krok 4: Instalace konzoly na stěnu

Viz návod k instalaci konzoly SU-WL31.

Krok 1: Příprava pro instalaci televizoru

Před demontáží stolního stojanu odpojte od televizoru všechny kabely.

- 1 Otočte kabelový držák o 90° a vytáhněte jej.



- 2 Vyšroubujte šrouby a sundejte stolní stojan z televizoru.

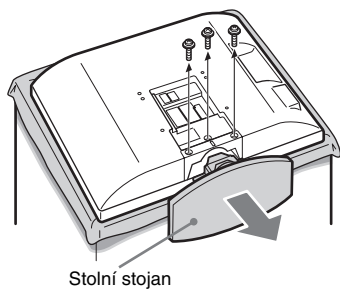

- Televizor položte na stabilní a rovnou plochu obrazovkou dolů. Stolní stojan musí přesahovat okraj plochy. Pokud by byl televizor a základna stojanu položena na stejné úrovni, mohlo by dojít k poškození televizoru.
- Pro zabránění poškození LCD obrazovky položte televizor na měkkou tkaninu.

- 3 Odpovídajícím způsobem přišroubujte montážní podložky k televizoru pomocí čtyř šroubů (součást dodávky s konzolou SU-WL31).

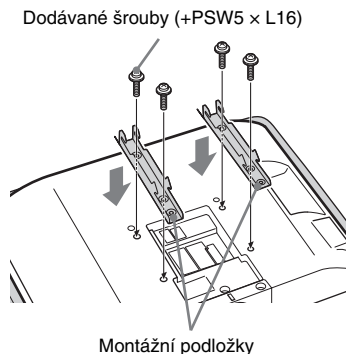

Při použití elektrického šroubováku pro přišroubování šroubů musí být točivý moment cca 2 N·m (20 kgf·cm).

Krok 2: Instalace televizoru na konzolu

Viz návod k instalaci konzoly SU-WL31.

- 1 Připojte síťový kabel a ostatní kabely do odpovídajících konektorů na zadní straně televizoru. Podrobnější informace o připojení kabelů najdete v návodu k obsluze vašeho televizoru.
- 2 Nainstalujte televizor na konzolu.

Tabulka rozměrů*1 pro instalaci

KDL-26S2000
KDL-26S2010
KDL-26S2020
KDL-26S2030

KDL-32S2000
KDL-32S2010
KDL-32S2020
KDL-32S2030
KDL-32V2000

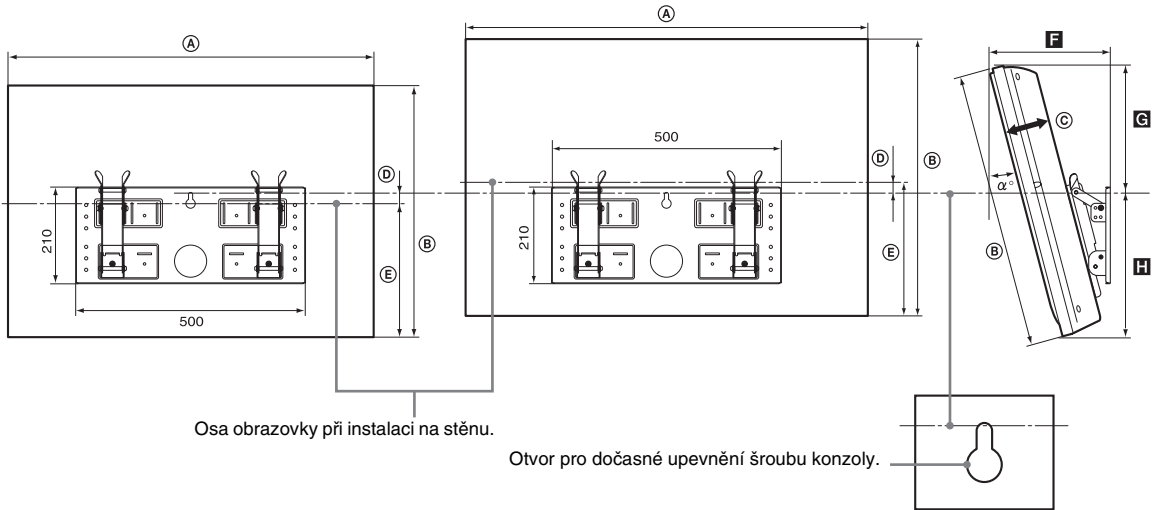

Model TV	Rozměry TV					Délka pro jednotlivé montážní úhly				Hmotnost (x 4)*2
	Jednotka: mm					Jednotka: mm				
	2	P	C	D	E	Montážní úhel (α°)	F	G	H	
KDL-26S2000	658	470	94	22	265	0°	150	183	287	11 kg (44 kg)
KDL-26S2010						20°	257	140	316	
KDL-26S2020						20°	257	140	316	
KDL-26S2030										
KDL-32S2000	792	546	99	19	304	0°	155	262	284	15 kg (60 kg)
KDL-32S2010						20°	288	213	316	
KDL-32S2020						20°	288	213	316	
KDL-32S2030										
KDL-32V2000	792	546	99	19	304	0°	155	262	284	15 kg (60 kg)
						20°	291	213	310	

*1 Rozměry pro instalaci se mohou lišit podle způsobu instalace televizoru.

*2 Stěna musí mít dostatečnou nosnost, aby unesla nejméně čtyřnásobek hmotnosti instalovaného televizoru.

<http://www.sony.net/>

Sony Corporation Printed in Czech Republic (EU)

CZ



Nakládání s nepotřebným elektrickým a elektronickým zařízením (platné v Evropské unii a dalších evropských státech uplatňujících oddělený systém sběru)

Tento symbol umístěný na výrobku nebo jeho balení upozorňuje, že by s výrobkem po ukončení jeho životnosti nemělo být nakládáno jako s běžným odpadem z domácnosti. Místo toho by měl být odložen do sběrného místa určeného k recyklaci elektronických výrobků a zařízení. Dodržením této instrukce zabráníte negativním dopadům na životní prostředí a zdraví lidí, které naopak může být ohroženo nesprávným nakládáním s výrobkem při jeho likvidaci. Recyklováním materiálů, z nichž je výrobek vyroben, pomůžete zachovat přírodní zdroje. Pro získání dalších informací o recyklaci tohoto výrobku kontaktujte prosím místní orgány státní správy, místní firmu zabezpečující likvidaci a sběr odpadů nebo prodejnu, v níž jste výrobek zakoupili.