

Σύστημα αναπαραγωγής πολλαπλού ήχου

Οδηγίες χρήσης

Ξεκινώντας

Ακρόαση δίσκου CD

Ακρόαση ραδιοφώνου

Ακρόαση αρχείου από
συσκευή USB

Ακρόαση μουσικής που
βρίσκεται σε iPhone/iPad/

Ακρόαση μουσικής από τις
συνδεδεμένες συσκευές

Ακρόαση μουσικής μέσω
σύνδεσης BLUETOOTH

Ακρόαση μουσικής μέσω
ασύρματου δικτύου

Πρόσθετες πληροφορίες

Σχετικά με το «SongPal»

Αντιμετώπιση
προβλημάτων

Προφυλάξεις/
Προδιαγραφές

ΠΡΟΕΙΔΟΠΟΙΗΣΗ

Για να μειωθεί ο κίνδυνος πυρκαγιάς, μην καλύπτετε το άνοιγμα εξαερισμού της συσκευής με εφημερίδες, πετσέτες, κουρτίνες κ.λπ. Μην εκθέτετε τη συσκευή σε πηγές γυμνής φλόγας (π.χ. αναμμένα κεριά).

Για να μειώσετε τον κίνδυνο πυρκαγιάς ή ηλεκτροπληξίας, μην εκθέτετε αυτήν τη συσκευή σε σταγόνες ή πιτσιλιές και μην τοποθετείτε αντικείμενα με υγρά, όπως βάζα, επάνω στη συσκευή.

Καθώς για την αποσύνδεση της μονάδας από το δίκτυο ρεύματος χρησιμοποιείται το φως του καλωδίου ρεύματος, συνδέστε τη μονάδα σε μια εύκολα προσβάσιμη πρίζα. Εάν παρατηρήσετε οποιαδήποτε μη φυσιολογική λειτουργία της συσκευής, αποσυνδέστε αμέσως το φως του καλωδίου ρεύματος από την πρίζα.

Μην εγκαθιστάτε τη συσκευή σε περιορισμένο χώρο, όπως βιβλιοθήκη ή εντοιχισμένο ερμάριο.

Μην εκθέτετε μπαταρίες ή συσκευές με εγκαταστημένες τις μπαταρίες σε υπερβολική θερμότητα, όπως ηλιακό φως ή φωτιά.

Η συσκευή δεν αποσυνδέεται από το δίκτυο ρεύματος εφόσον παραμένει συνδεδεμένη στην πρίζα, ακόμη κι εάν είναι απενεργοποιημένη.

Ο παρών εξοπλισμός έχει ελεγχθεί και συμμορφώνεται με τα όρια που καθορίζονται στην Οδηγία EMC χρησιμοποιώντας ένα καλώδιο σύνδεσης με μήκος μικρότερο από 3 μέτρα.

Η υπερβολική πίεση ήχου από ακουστικά ή ηχεία μπορεί να προκαλέσει απώλεια ακοής.

ΠΡΟΣΟΧΗ

Η χρήση οπτικών μέσων με αυτό το προϊόν θα αυξήσει τον κίνδυνο για τα μάτια.

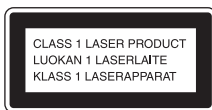

Αυτή η συσκευή ταξινομείται ως προϊόν ΛΕΙΖΕΡ ΚΑΤΗΓΟΡΙΑΣ 1. Η σήμανση αυτή βρίσκεται στην πίσω εξωτερική πλευρά της συσκευής.

Ειδοποίηση για τους πελάτες: οι ακόλουθες πληροφορίες ισχύουν μόνο για εξοπλισμό που πωλείται σε χώρες στις οποίες ισχύουν οι οδηγίες της ΕΕ.

Το προϊόν αυτό έχει κατασκευαστεί από ή εκ μέρους της Sony Corporation, 1-7-1 Konan Minato-ku Tokyo, 108-0075 Ιαπωνία. Ερωτήματα σχετικά με τη συμμόρφωση του προϊόντος με βάση τη νομοθεσία της Ευρωπαϊκής Ένωσης θα πρέπει να απευθύνονται στον εξουσιοδοτημένο αντιπρόσωπο, την Sony Deutschland GmbH, Hedelfinger Strasse 61, 70327 Stuttgart, Γερμανία. Για οποιαδήποτε θέματα επισκευής ή εγγύησης, απευθυνθείτε στις διευθύνσεις που παρέχονται στα ξεχωριστά αντίστοιχα έγγραφα.

Με το παρόν, η Sony Corp., δηλώνει ότι ο παρών εξοπλισμός συμμορφώνεται με τις ουσιαστικές απαιτήσεις και άλλες σχετικές διατάξεις της Οδηγίας 1999/5/EK.

Για λεπτομέρειες, επισκεφθείτε την ακόλουθη διεύθυνση URL:
<http://www.compliance.sony.de/>



Απόρριψη παλαιού ηλεκτρικού και ηλεκτρονικού εξοπλισμού (Ισχύει στην Ευρωπαϊκή Ένωση και άλλες ευρωπαϊκές χώρες με ξεχωριστά συστήματα διακομιδής)

Το σύμβολο αυτό στο προϊόν ή στη συσκευασία του υποδεικνύει ότι δεν πρέπει να μεταχειρίζεστε το προϊόν όπως τα κοινά οικιακά απορρίμματα. Αντίθετα, θα πρέπει να παραδοθεί στο κατάλληλο σημείο συλλογής για την ανακύκλωση ηλεκτρικού και ηλεκτρονικού εξοπλισμού. Με τη διασφάλιση της σωστής απόρριψης αυτού του προϊόντος, συμβάλλετε στην αποτροπή ενδεχόμενων αρνητικών επιπτώσεων προς το περιβάλλον και την ανθρώπινη υγεία, οι οποίες σε διαφορετική περίπτωση θα μπορούσαν να προκληθούν από την ακατάλληλη διαχείριση της απόρριψης του προϊόντος αυτού. Η ανακύκλωση υλικών συμβάλλει στην εξοικονόμηση φυσικών πόρων. Για λεπτομερείς πληροφορίες σχετικά με την ανακύκλωση αυτού του προϊόντος, επικοινωνήστε με τις τοπικές δημοτικές αρχές, την υπηρεσία αποκομιδής οικιακών απορριμμάτων ή το κατάστημα από το οποίο αγοράσατε το προϊόν.

Μόνο για τα ευρωπαϊκά μοντέλα



Απόρριψη μεταχειρισμένων μπαταριών (Ισχύει στην Ευρωπαϊκή Ένωση και άλλες ευρωπαϊκές χώρες με ξεχωριστά συστήματα διακομιδής)

Το σύμβολο αυτό στη μπαταρία ή στη συσκευασία της υποδεικνύει ότι δεν πρέπει να μεταχειρίζεστε τις μπαταρίες που παρέχονται με αυτό το προϊόν όπως τα κοινά οικιακά απορρίμματα.

Σε ορισμένες μπαταρίες, το σύμβολο αυτό ενδέχεται να χρησιμοποιείται σε συνδυασμό με ένα χημικό σύμβολο. Τα χημικά σύμβολα του υδραργύρου (Hg) ή του μολύβδου (Pb) προστίθενται εάν η μπαταρία περιέχει περισσότερο από 0,0005% υδράργυρο ή 0,004% μολύβδο.

Με τη διασφάλιση της σωστής απόρριψης αυτών των μπαταριών, συμβάλλετε στην αποτροπή ενδεχόμενων αρνητικών επιπτώσεων προς το περιβάλλον και την ανθρώπινη υγεία, οι οποίες σε διαφορετική περίπτωση θα μπορούσαν να προκληθούν από την ακατάλληλη διαχείριση της απόρριψης των μπαταριών. Η ανακύκλωση υλικών συμβάλλει στην εξοικονόμηση φυσικών πόρων.

Στην περίπτωση προϊόντων τα οποία για λόγους ασφάλειας, απόδοσης ή ακεραιότητας των δεδομένων απαιτούν μόνιμη σύνδεση με μια ενσωματωμένη μπαταρία, αυτή η μπαταρία θα πρέπει να αντικαθίσταται μόνο από εξειδικευμένο προσωπικό επισκευής.

Για τη διασφάλιση της σωστής μεταχείρισης της μπαταρίας, παραδώστε το προϊόν στο τέλος της ωφέλιμης διάρκειας ζωής του στο κατάλληλο σημείο συλλογής για την ανακύκλωση ηλεκτρικού και ηλεκτρονικού εξοπλισμού. Για τις μπαταρίες άλλου τύπου, ανατρέξτε στην ενότητα σχετικά με τη διαδικασία ασφαλούς αφαίρεσης της μπαταρίας από το προϊόν. Παραδώστε τη μπαταρία στο κατάλληλο σημείο συλλογής για την ανακύκλωση μεταχειρισμένων μπαταριών.

Για λεπτομερείς πληροφορίες σχετικά με την ανακύκλωση αυτού του προϊόντος ή των μπαταριών, επικοινωνήστε με τις τοπικές δημοτικές αρχές, την υπηρεσία αποκομιδής οικιακών απορριμμάτων ή το κατάστημα από το οποίο αγοράσατε το προϊόν.

Πριν από τη χρήση αυτού του συστήματος

Οι δυσλειτουργίες που παρουσιάζονται κατά την κανονική χρήση του συστήματος θα επιδιορθωθούν από την Sony σύμφωνα με τις προϋποθέσεις που ορίζονται στην περιορισμένη εγγύηση αυτού του συστήματος. Εντούτοις, η Sony δεν θα φέρει καμία ευθύνη για τυχόν συνέπειες οι οποίες οφείλονται σε αδυναμία αναπαραγωγής, εξαιτίας κατεστραμμένου ή δυσλειτουργικού συστήματος.

Δίσκοι μουσικής κωδικοποιημένοι με τεχνολογίες προστασίας πνευματικών δικαιωμάτων

Αυτό το προϊόν έχει σχεδιαστεί για την αναπαραγωγή δίσκων που συμμορφώνονται με το πρότυπο Compact Disc (CD). Πρόσφατα, κυκλοφόρησαν στην αγορά διάφοροι δίσκοι μουσικής κωδικοποιημένοι με τεχνολογίες προστασίας πνευματικών δικαιωμάτων από ορισμένες δισκογραφικές εταιρείες. Θα πρέπει να γνωρίζετε ότι μεταξύ αυτών των δίσκων υπάρχουν ορισμένοι οι οποίοι δεν συμμορφώνονται με το πρότυπο CD και ενδέχεται να μην αναπαραγονται από αυτό το προϊόν.

Σημείωση για τους δίσκους DualDisc

Οι δίσκοι DualDisc είναι ένα προϊόν δύο όψεων, οι οποίοι συνδυάζουν εγγεγραμμένο υλικό DVD στη μία όψη και υλικό ψηφιακού ήχου στην άλλη. Ωστόσο, καθώς το υλικό ήχου δεν συμμορφώνεται με το πρότυπο Compact Disc (CD), η αναπαραγωγή στο προϊόν αυτό δεν είναι εγγυημένη.

Πίνακας περιεχομένων

Πριν από τη χρήση αυτού του συστήματος.....	3
---	---

ΞΕΚΙΝΩΝΤΑΣ

Θέση και λειτουργία των στοιχείων ελέγχου.....	7
Τοποθέτηση μπαταριών.....	11
Ρύθμιση του ρολογιού.....	12

Ακρόαση δίσκου CD

Αναπαραγωγή ενός δίσκου CD-DA/MP3.....	13
Για να αλλάξετε τη λειτουργία αναπαραγωγής.....	13
Δημιουργία του δικού σας προγράμματος (Αναπαραγωγή προγράμματος).....	15

Ακρόαση ραδιοφώνου

Συντονισμός ραδιοφωνικού σταθμού.....	16
Προσυντονισμός ραδιοφωνικών σταθμών.....	17
Χειροκίνητη εκτέλεση της αυτόματης σάρωσης DAB.....	18

Ακρόαση αρχείου από συσκευή USB

Αναπαραγωγή ενός αρχείου που βρίσκεται σε συσκευή USB.....	19
Σύνδεση μιας συσκευής USB στη θύρα USB στο μπροστινό μέρος της μονάδας.....	19
Σύνδεση μιας συσκευής USB στη θύρα USB στο πίσω μέρος της μονάδας.....	20
Μορφές ήχου με δυνατότητα αναπαραγωγής.....	21

Ακρόαση μουσικής που βρίσκεται σε iPhone/iPad/iPod

Αναπαραγωγή από iPhone/iPad/iPod συνδεδεμένου μέσω USB	22
Αναπαραγωγή από iPhone/iPad/iPod μέσω ασύρματης σύνδεσης (AirPlay).....	22

Ακρόαση μουσικής από τις συνδεδεμένες συσκευές

Αναπαραγωγή μουσικής από τις συνδεδεμένες συσκευές	23
--	----

Ακρόαση μουσικής μέσω σύνδεσης BLUETOOTH

Σύζευξη του συστήματος με συσκευή BLUETOOTH και ακρόαση μουσικής.....	24
Ακρόαση μουσικής μέσω καταχωρημένης συσκευής	25
Ακρόαση μουσικής με ένα μόνο άγγιγμα (NFC).....	26
Αναπαραγωγή με κωδικοποιητή ήχου υψηλής ποιότητας (AAC/aptX)	27

Ακρόαση μουσικής μέσω ασύρματου δικτύου

Προετοιμασία: ρύθμιση δικτύου	28
Σύνδεση με Η/Υ	28
Σύνδεση σε ενσύρματο δίκτυο	30
Ακρόαση μουσικής σε Xperia™/Xperia Tablet (εφαρμογή WALKMAN®)	31
Ακρόαση μουσικής από iPhone, iPad, iPod ή iTunes (AirPlay)	32
Ακρόαση μουσικής σε Windows 8/Windows 7 (Οικιακό δίκτυο)	33
Χρήση της ροής μουσικής μέσω Internet (Υπηρεσίες μουσικής)	34

Πρόσθετες πληροφορίες

Ρύθμιση της λειτουργίας αυτόματης αναμονής.....	35
Ορισμός του BLUETOOTH/δικτύου σε λειτουργία αναμονής	36
Ενεργοποίηση/απενεργοποίηση του ασύρματου σήματος	36
Ρύθμιση του ήχου	37
Χρήση των χρονοδιακοπών.....	37
Ρύθμιση του χρονοδιακόπτη ύπνου	37
Ρύθμιση του χρονοδιακόπτη αναπαραγωγής	38
Ενημέρωση λογισμικού	39

Σχετικά με το «SongPal»	40
-------------------------------	----

Αντιμετώπιση προβλημάτων

Αντιμετώπιση προβλημάτων.....	41
Μηνύματα	47

Προφυλάξεις/Προδιαγραφές

Προφυλάξεις	49
Συμβατές συσκευές και εκδόσεις.....	50
iPhone/iPad/iPod ή iTunes	50
Συσκευή DLNA.....	51
Συσκευή USB	51
Ασύρματη τεχνολογία BLUETOOTH.....	51
Τεχνικά χαρακτηριστικά	53
Σημαντικές πληροφορίες για το λογισμικό	57

Θέση και λειτουργία των στοιχείων ελέγχου

Σημείωση

Το παρόν εγχειρίδιο επεξηγεί κυρίως τις λειτουργίες του τηλεχειριστηρίου, αλλά οι ίδιες λειτουργίες μπορούν να εκτελεστούν επίσης χρησιμοποιώντας τα κουμπιά στη μονάδα με τα ίδια ή με παρόμοια ονόματα.

Μονάδα (εμπρός)

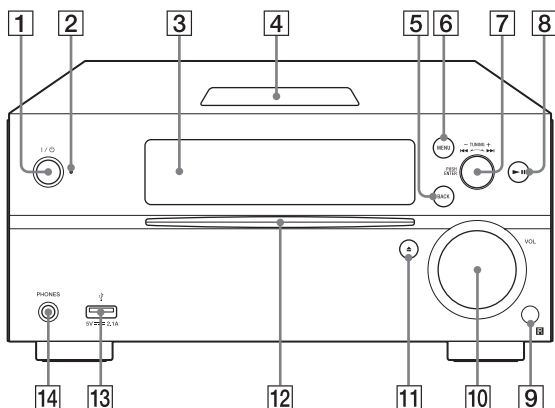

1 Κουμπί I/O (λειτουργίας)

Χρησιμοποιήστε αυτό το κουμπί για να ενεργοποιήσετε ή να απενεργοποιήσετε τη συσκευή.

2 Ένδειξη κατάστασης αναμονής

Ανάβει με κίτρινο-πράσινο χρώμα όταν η τροφοδοσία είναι ενεργοποιημένη.

Ανάβει με κόκκινο χρώμα όταν η μονάδα είναι απενεργοποιημένη.

Η ένδειξη αναβοσβήνει με κόκκινο χρώμα εάν το σύστημα εντοπίσει οποιαδήποτε μη φυσιολογική λειτουργία (σελίδα 41).

Όταν το σύστημα βρίσκεται σε λειτουργία BLUETOOTH/Network Standby (Αναμονής δικτύου), η ένδειξη ανάβει με πορτοκαλί χρώμα.

3 Παράθυρο ενδείξεων

4 N-Mark

Τοποθετήστε ένα smartphone/tablet εξοπλισμένο με τη λειτουργία NFC κοντά σε αυτήν την ένδειξη για να εκτελέσετε εγγραφή BLUETOOTH, σύνδεση ή αποσύνδεση με μια απλή κίνηση (σελίδα 26).

5 Κουμπί BACK

Χρησιμοποιήστε το για να επιστρέψετε στην προηγούμενη οθόνη.

6 Κουμπί MENU

Χρησιμοποιήστε αυτό το κουμπί για να εμφανίσετε το μενού. Πατήστε $\blacktriangle/\blacktriangledown$ για να επιλέξετε στοιχεία στο μενού.

7 **Κουμπιά ◀◀/▶▶ (προηγούμενο/επόμενο) / TUNING +/-**

- Χρησιμοποιήστε για μετάβαση στην αρχή ενός κομματιού ή αρχείου.
- Χρησιμοποιήστε για συντονισμό στον επιθυμητό ραδιοφωνικό σταθμό.

Κουμπί PUSH ENTER

Χρησιμοποιήστε το ως κουμπί ENTER.

8 **Κουμπί ▶|| (αναπαραγωγή/παύση)**

Χρησιμοποιήστε για να ξεκινήσετε ή να θέσετε σε παύση την αναπαραγωγή.

9 **Αισθητήρας τηλεχειρισμού**

10 **Κουμπί VOL**

Χρησιμοποιήστε το για να ρυθμίσετε την ένταση του ήχου.

11 **Κουμπί ▲ (εξαγωγή)**

Χρησιμοποιήστε το για εξαγωγή του δίσκου CD.

12 **Υποδοχή δίσκου**

Τοποθετήστε ένα CD με την πλευρά με την ετικέτα στραμμένη προς τα επάνω.

13 **Θύρα Ψ (USB FRONT)**

Συνδέστε μια συσκευή USB (σελίδα 19).

14 **Υποδοχή PHONES**

Χρησιμοποιήστε για να συνδέσετε τα ακουστικά.

Τηλεχειριστήριο

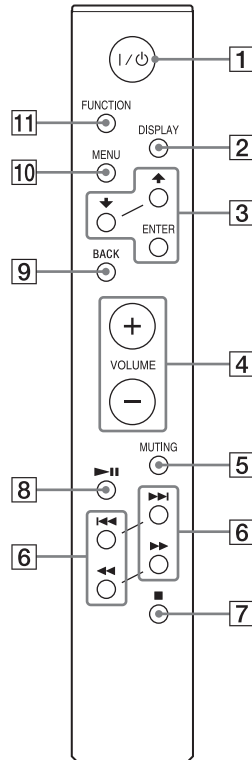

1 **Κουμπί I/O (λειτουργίας)**

Χρησιμοποιήστε αυτό το κουμπί για να ενεργοποιήσετε ή να απενεργοποιήσετε τη συσκευή.

2 **Κουμπί DISPLAY**

Χρησιμοποιήστε το για να αλλάξετε τις πληροφορίες που εμφανίζονται στο παράθυρο ενδείξεων όταν η τροφοδοσία είναι ενεργοποιημένη. Εμφανίζεται μια κάτω παύλα «_» στη θέση μη αναγνωρίσιμων χαρακτήρων. Εάν πιέσετε αυτό το κουμπί ενώ η τροφοδοσία είναι απενεργοποιημένη, εμφανίζεται το ρολόι.

Ωστόσο, εάν πιέσετε αυτό το κουμπί όταν είναι ενεργή η λειτουργία BLUETOOTH/Network Standby, δεν εμφανίζεται το ρολόι.

3 Κουμπί ▲/▼/ENTER

Πατήστε ▲/▼ για να επιλέξετε ένα στοιχείο και, στη συνέχεια, πατήστε ENTER για καταχώριση. Χρησιμοποιήστε ▲/▼ για να επιλέξετε έναν φάκελο (άλμπουμ) ή έναν δίσκο MP3 ή συσκευή USB.

4 Κουμπί VOLUME +/-

Χρησιμοποιήστε το για να ρυθμίσετε την ένταση του ήχου.

5 Κουμπί MUTING

Χρησιμοποιήστε το για να απενεργοποιήσετε προσωρινά τον ήχο. Πατήστε ξανά το πλήκτρο για να αποκαταστήσετε τον ήχο.

6 Κουμπιά ◀◀/▶▶ (προηγούμενο/επόμενο, PRESET +/-)

- Χρησιμοποιήστε για μετάβαση στην αρχή ενός κομματιού ή αρχείου.
- Χρησιμοποιήστε για να επιλέξετε τον αριθμό ενός προσυντονισμένου ραδιοφωνικού σταθμού.

Κουμπιά ◀◀/▶▶ (γρήγορη επαναφορά/γρήγορη μετάβαση, TUNING +/-)

- Χρησιμοποιήστε για επαναφορά ή γρήγορη μετάβαση σε ένα κομμάτι ή αρχείο.
- Χρησιμοποιήστε για συντονισμό στον επιθυμητό ραδιοφωνικό σταθμό.

7 Κουμπί ■ (διακοπή)

Χρησιμοποιήστε για να διακόψετε την αναπαραγωγή.

8 Κουμπί ▶|| (αναπαραγωγή/παύση)

Χρησιμοποιήστε για να ξεκινήσετε ή να θέσετε σε παύση την αναπαραγωγή.

9 Κουμπί BACK

Χρησιμοποιήστε το για να επιστρέψετε στην προηγούμενη κατάσταση.

10 Κουμπί MENU

Χρησιμοποιήστε αυτό το κουμπί για να εμφανίσετε το μενού. Πατήστε ▲/▼ για να επιλέξετε στοιχεία στο μενού.

11 Κουμπί FUNCTION

Πατήστε το για να αλλάξετε τις λειτουργίες. Με κάθε πάτημα γίνεται αλλαγή στην επόμενη λειτουργία με την ακόλουθη σειρά:

CD → USB FRONT → USB REAR → BLUETOOTH → DAB → TUNER FM → TUNER AM → LINE IN → NETWORK

Μονάδα (πίσω)

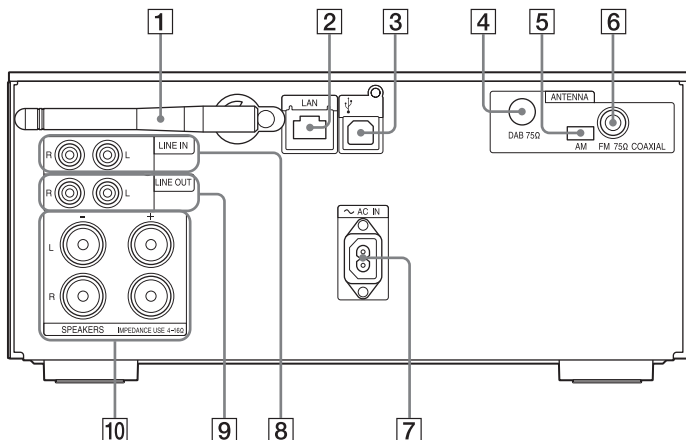

- 1 Κεραία ασύρματου δικτύου LAN**
Εάν χρησιμοποιείτε τη λειτουργία του ασύρματου δικτύου, ρυθμίστε την κεραία όπως φαίνεται στην εικόνα.

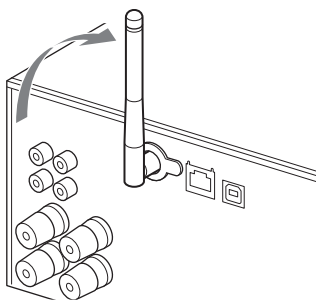

- 2 Υποδοχή LAN**
Συνδέστε τη συσκευή δικτύου με καλώδιο δικτύου (δεν παρέχεται) (σελίδα 30).
- 3 Θύρα Ψ (USB REAR)**
Συνδέστε έναν υπολογιστή ή ένα WALKMAN® συμβατό με ήχο υψηλής ανάλυσης. Χρησιμοποιήστε το καλώδιο USB (δεν παρέχεται) (σελίδα 20). Εάν συνδέσετε ένα WALKMAN® στη μονάδα, χρησιμοποιήστε το προαιρετικό καλώδιο προσαρμογέα WM-PORT USB ήχου υψηλής ανάλυσης* (δεν παρέχεται) και το καλώδιο USB (δεν παρέχεται). Μπορείτε επίσης να το χρησιμοποιήσετε ως USB-DAC.

* Μπορείτε να παραγγείλετε το προαιρετικό καλώδιο προσαρμογέα WM-PORT USB ήχου υψηλής ανάλυσης από τον πλησιέστερο αντιπρόσωπο της Sony.

- 4 ΚΕΡΑΙΑ DAB**
Συνδέστε την κεραία DAB.
- 5 ΚΕΡΑΙΑ AM**
Συνδέστε την κεραία AM τύπου βρόχου.
- 6 ΚΕΡΑΙΑ FM**
Συνδέστε την κεραία FM.

Σημείωση

- Επιλέξτε τοποθεσία και προσανατολισμό έτσι ώστε να γίνεται καλή λήψη και, στη συνέχεια, στερεώστε τις κεραίες σε μια σταθερή επιφάνεια (παράθυρο, τοίχο κ.τ.λ.).
- Κρατήστε τις κεραίες μακριά από τη μονάδα, το καλώδιο ρεύματος και άλλες συσκευές AV για την αποφυγή της πρόκλησης θορύβου.
- Ασφαλίστε το άκρο του καλωδίου κεραίας FM με κολλητική ταινία.

Προετοιμασία της κεραίας AM τύπου βρόχου

- 1 Διπλώστε τη βάση της κεραίας όπως φαίνεται στην εικόνα.

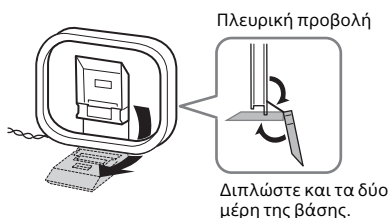

- 2 Συνδέστε το μέρος του πλαισίου που προεξέχει στη βάση της κεραίας.

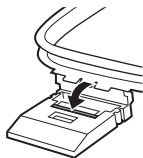

Πατήστε έως ότου στερεωθεί

7 Είσοδος ~ AC IN (220-230 V AC)

Συνδέστε το καλώδιο ρεύματος (παρέχεται) στην πρίζα στον τοίχο.

8 Υποδοχή LINE IN (εξωτερική είσοδος)

Συνδέστε σε μια υποδοχή εξόδου των προαιρετικών εξωτερικών συσκευών με ένα καλώδιο σύνδεσης ήχου (δεν παρέχεται).

9 Υποδοχή LINE OUT (εξωτερική έξοδος)

Έξοδος ήχου από την επιλεγμένη λειτουργία FUNCTION. Συνδέστε τις προαιρετικές εξωτερικές συσκευές με καλώδιο σύνδεσης ήχου (δεν παρέχεται).

10 Συνδέσεις SPEAKERS L/R (αριστερή/δεξιά)

Συνδέστε το κάθε ηχείο.
Για λεπτομέρειες σχετικά με τη σύνδεση, ανατρέξτε στον Οδηγό γρήγορης έναρξης.

Τοποθέτηση μπαταριών

Τοποθετήστε τις δύο παρεχόμενες μπαταρίες R03 (μεγέθους AAA), ξεκινώντας από την πλευρά \ominus , αντιστοιχίζοντας τις ενδείξεις πολικότητας όπως φαίνεται παρακάτω.

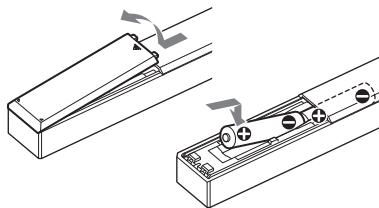

Σημείωση

- Με κανονική χρήση, οι μπαταρίες θα πρέπει να διαρκέσουν περίπου 6 μήνες.
- Μη χρησιμοποιείτε μαζί παλιές με νέες μπαταρίες ή διαφορετικούς τύπους μπαταριών.
- Εάν δεν χρησιμοποιείτε το τηλεχειριστήριο για ένα μεγάλο χρονικό διάστημα, αφαιρέστε τις μπαταρίες για να αποφύγετε τη ζημιά από τυχόν διαρροή και διάβρωση των μπαταριών.

Ρύθμιση του ρολογιού

- 1 Πατήστε I/⏻ για να ενεργοποιήσετε το σύστημα.
- 2 Πατήστε το πλήκτρο MENU.
- 3 Πατήστε ⬆/⬇ για να επιλέξετε «Timer Menu» και, στη συνέχεια, πατήστε ENTER.
Εάν εμφανίζεται η ένδειξη «Play Setting», πατήστε ⬆/⬇ για να επιλέξετε «Clock Setting» και, στη συνέχεια, πατήστε ENTER.
- 4 Πατήστε ⬆/⬇ για να ορίσετε μια ώρα και, στη συνέχεια, πατήστε ENTER.
- 5 Πατήστε ⬆/⬇ για να ορίσετε τα λεπτά και, στη συνέχεια, πατήστε ENTER.
Ολοκληρώστε τη ρύθμιση του ρολογιού.

Σημείωση

- Γίνεται επαναφορά των ρυθμίσεων του ρολογιού όταν αποσυνδέετε το καλώδιο ρεύματος ή εάν συμβεί διακοπή ρεύματος.

Για να εμφανίσετε το ρολόι ενώ το σύστημα είναι ανενεργό

Πατήστε επαναλαμβανόμενα το DISPLAY για να εμφανιστεί το ρολόι. Το ρολόι εμφανίζεται για περίπου 8 δευτερόλεπτα. Εάν είναι ενεργή η κατάσταση αναμονής BLUETOOTH/Δικτύου, το ρολόι δεν εμφανίζεται όταν πατάτε το DISPLAY.

Ακρόαση δίσκου CD

Αναπαραγωγή ενός δίσκου CD-DA/MP3

1 Πατήστε FUNCTION για να επιλέξετε «CD».

2 Εισαγάγετε ένα CD στην υποδοχή δίσκου στο μπροστινό μέρος της μονάδας.

Τοποθετήστε ένα CD με την πλευρά της ετικέτας (την τυπωμένη πλευρά) προς τα επάνω.

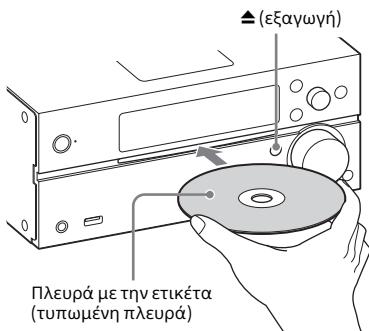

Γίνεται αναπαραγωγή αυτόματα. Εάν αλλάξετε τη λειτουργία στο «CD» από άλλη λειτουργία όταν έχει τοποθετηθεί ήδη ένα CD στην υποδοχή, πατήστε το ►► αφού η ένδειξη «Reading» εξαφανιστεί από το παράθυρο ενδείξεων. Το κουμπί στο τηλεχειριστήριο ή τη μονάδα σας δίνει τη δυνατότητα να κάνετε γρήγορη επαναφορά/γρήγορη μετάβαση, να επιλέξετε ένα κομμάτι, αρχείο ή φάκελο (για δίσκο MP3), κ.τ.λ.

Για έξοδο του CD

Πατήστε το πλήκτρο ▲ (εξαγωγή) στη μονάδα.

Σημείωση

- Το σύστημα αυτό δεν υποστηρίζει την αναπαραγωγή CD 8 cm.
- Μην τοποθετείτε CD που δεν έχουν κανονικά σχήματα (π.χ. σχήμα καρδιάς, τετράγωνο, αστέρι). Κάτι τέτοιο μπορεί να προκαλέσει ανεπιθύμητες ζημιές στο σύστημα.
- Μη χρησιμοποιείτε CD που έχουν ταινίες, αυτοκόλλητα ή κόλλα, καθώς κάτι τέτοιο μπορεί να προκαλέσει δυσλειτουργίες.
- Κατά την αφαίρεση ενός δίσκου, μην αγγίζετε την επιφάνεια του δίσκου.

Για να αλλάξετε τη λειτουργία αναπαραγωγής

Η λειτουργία αναπαραγωγής σας δίνει τη δυνατότητα να κάνετε αναπαραγωγή του ίδιου κομματιού σε επανάληψη ή αναπαραγωγή με τυχαία σειρά.

Λειτουργία αναπαραγωγής

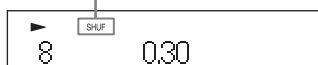

1 Πατήστε ■ για να διακόψετε την αναπαραγωγή. Εάν επιλέξετε «Επανάληψη» στο βήμα 4, δεν χρειάζεται να διακόψετε τη αναπαραγωγή.

2 Πατήστε το πλήκτρο MENU.

3 Πατήστε ▲/▼ για να επιλέξετε «CD Menu» και, στη συνέχεια, πατήστε ENTER.

4 Πατήστε ▲/▼ για να επιλέξετε «Playmode» ή «Repeat» και, στη συνέχεια, πατήστε ENTER.

5 Πατήστε **↕/↕** για να επιλέξετε τη λειτουργία αναπαραγωγής και, στη συνέχεια, πατήστε **ENTER**.

Μπορείτε να επιλέξετε τις ακόλουθες λειτουργίες αναπαραγωγής.

Playmode

Λειτουργία αναπαραγωγής	Αποτέλεσμα
Normal	Αναπαραγωγή ενός κομματιού ή αρχείου.
Folder*	Αναπαραγωγή όλων των κομματιών στον επιλεγμένο φάκελο. Ανάβει η ένδειξη «FLDR» στο παράθυρο ενδείξεων.
Shuffle	Αναπαραγωγή όλων των κομματιών ή αρχείων σε τυχαία σειρά. Ανάβει η ένδειξη «SHUF» στο παράθυρο ενδείξεων.
Folder Shuffle*	Αναπαραγωγή όλων των κομματιών ή αρχείων στον επιλεγμένο φάκελο σε τυχαία σειρά. Ανάβει η ένδειξη «FLDR. SHUF» στο παράθυρο ενδείξεων.
Program	Αναπαραγωγή των προγραμματισμένων κομματιών ή αρχείων. Ανάβει η ένδειξη «PGM» στο παράθυρο ενδείξεων. Για λεπτομέρειες, βλ. «Δημιουργία του δικού σας προγράμματος (Αναπαραγωγή προγράμματος)» (σελίδα 15).

* Αυτή η λειτουργία αναπαραγωγής ισχύει μόνο για την αναπαραγωγή δίσκου MP3.

Repeat

Λειτουργία αναπαραγωγής	Αποτέλεσμα
All (Επανάληψη αναπαραγωγής όλων των κομματιών)	Το σύστημα κάνει αναπαραγωγή όλων των κομματιών σε έναν δίσκο ή φάκελο σε επανάληψη. Ανάβει η ένδειξη «↺» στο παράθυρο ενδείξεων.

Λειτουργία αναπαραγωγής	Αποτέλεσμα
One (Επανάληψη αναπαραγωγής ενός κομματιού)	Το σύστημα κάνει αναπαραγωγή του επιλεγμένου κομματιού σε επανάληψη. Ανάβει η ένδειξη «↺ 1» στο παράθυρο ενδείξεων.
Off	Ακύρωση της αναπαραγωγής σε επανάληψη.

Σημείωση για την αναπαραγωγή δίσκων MP3

- Μην αποθηκεύετε φακέλους ή αρχεία που δεν χρειάζεστε σε έναν δίσκο με αρχεία MP3.
 - Οι φάκελοι που δεν περιέχουν αρχεία MP3 δεν αναγνωρίζονται από το σύστημα.
 - Το σύστημα μπορεί να αναπαράγει μόνο αρχεία MP3 που έχουν επέκταση αρχείου «.mp3». Ακόμη και όταν το όνομα αρχείου έχει την επέκταση αρχείου «.mp3», εάν δεν είναι αρχείο ήχου MP3, η αναπαραγωγή του αρχείου αυτού ενδέχεται να αναπαράγει ένα δυνατό θόρυβο που μπορεί να προκαλέσει βλάβες στο σύστημα.
 - Ο μέγιστος αριθμός φακέλων και αρχείων MP3 που είναι συμβατά με αυτό το σύστημα είναι:
 - 999* φάκελοι (συμπεριλαμβανομένου του φακέλου «root»)
 - 999 αρχεία
 - 250 αρχεία σε έναν μεμονωμένο φάκελο
 - 8 επίπεδα φακέλων (στη δομή δέντρου των αρχείων)
- * Σε αυτούς περιλαμβάνονται φάκελοι που δεν περιέχουν αρχεία MP3 ή άλλα αρχεία. Ο αριθμός των φακέλων που μπορεί να αναγνωρίσει το σύστημα ενδέχεται να είναι μικρότερος από τον πραγματικό αριθμό των φακέλων, ανάλογα με τη δομή των φακέλων.
- Η συμβατότητα με όλους τους τύπους λογισμικού κωδικοποίησης/εγγραφής MP3, δίσκων CD-R/RW και μέσων εγγραφής δεν είναι εγγυημένη. Οι μη συμβατοί δίσκοι MP3 ενδέχεται να παράγουν θόρυβο, να προκαλούν διακοπή στον ήχο ή να μην αναπαράγονται.

Δημιουργία του δικού σας προγράμματος (Αναπαραγωγή προγράμματος)

Αναπαραγωγή του προγραμματισμένου κομματιού ή αρχείου σε ένα CD.

1 Επιλέξτε «Program» στο βήμα 5 της ενότητας «Για να αλλάξετε τη λειτουργία αναπαραγωγής» (σελίδα 13) και, στη συνέχεια, πατήστε ENTER.

2 Κατά τη χρήση ενός δίσκου MP3, πατήστε \uparrow/\downarrow για να επιλέξετε τον φάκελο που περιέχει τα κομμάτια ή τα αρχεία που θέλετε να προγραμματίσετε. Εάν θέλετε να γίνει αναπαραγωγή όλων των κομματιών ή αρχείων στο φάκελο, πατήστε ENTER.

3 Πατήστε \lll/\ggg για να επιλέξετε το επιθυμητό κομμάτι ή αρχείο και, στη συνέχεια, επιλέξτε ENTER.



Επιλεγμένο κομμάτι ή αριθμός αρχείου

Συνολικός χρόνος αναπαραγωγής του επιλεγμένου κομματιού ή αρχείου

Επαναλάβετε τα ανωτέρω βήματα για να προγραμματίσετε πρόσθετα κομμάτια ή αρχεία.

4 Πατήστε το $\blacktriangleright\parallel$.

Ξεκινά η αναπαραγωγή των προγραμματισμένων κομματιών ή αρχείων.

Για να ακυρώσετε την προγραμματισμένη αναπαραγωγή

Στο βήμα 1, επιλέξτε «Normal» για «Program» και, στη συνέχεια, πατήστε ENTER.

Για να διαγράψετε το προγραμματισμένο κομμάτι, αρχείο ή φάκελο

Πατήστε \blacksquare ενώ έχει γίνει διακοπή της αναπαραγωγής. Κάθε φορά που πατάτε το κουμπί, θα διαγράφεται το τελευταίο προγραμματισμένο κομμάτι, αρχείο ή φάκελος.

Όταν διαγραφούν όλα τα προγραμματισμένα κομμάτια, αρχεία ή φάκελοι, εμφανίζεται η ένδειξη «No Step».

Συμβουλή

- Είναι δυνατός ο προγραμματισμός έως και 25 κομματιών, αρχείων ή φακέλων. Εάν επιχειρήσετε να προγραμματίσετε περισσότερα από 25 κομμάτια, αρχεία ή φακέλους, θα εμφανίζεται η ένδειξη «Step Full». Στην περίπτωση αυτή, διαγράψτε τα κομμάτια που δεν χρειάζεστε.
- Για να αναπαραγάγετε ξανά το ίδιο πρόγραμμα, πατήστε το $\blacktriangleright\parallel$.

Σημείωση

- Κατά την εξαγωγή του δίσκου ή την αποσύνδεση του καλωδίου ρεύματος μετά τον προγραμματισμό, όλα τα προγραμματισμένα κομμάτια, αρχεία και φάκελοι διαγράφονται.

Συντονισμός ραδιοφωνικού σταθμού

1 Πατήστε FUNCTION για να επιλέξετε «DAB», «TUNER FM» ή «TUNER AM».

2 Πατήστε παρατεταμένα ◀◀/▶▶ έως ότου ξεκινήσει να αλλάζει η ένδειξη συχνότητας στο παράθυρο ενδείξεων και, στη συνέχεια, απελευθερώστε το κουμπί.

Ο συντονισμός σταματά αυτόματα όταν ένας ραδιοφωνικός σταθμός συντονίζεται με (Αυτόματη σάρωση) και εμφανίζεται στην οθόνη η ένδειξη «STEREO» (κατά τη λήψη στερεοφωνικής μετάδοσης FM).

Μη αυτόματος συντονισμός

Πατήστε ◀◀/▶▶ επανειλημμένα για να συντονίσετε τον επιθυμητό σταθμό.

Σημειώσεις για τους σταθμούς DAB/DAB+

- Κατά το συντονισμό ενός σταθμού που προσφέρει υπηρεσίες RDS, παρέχονται από τις μεταδόσεις πληροφορίες όπως το όνομα της υπηρεσίας ή το όνομα του σταθμού.
- Κατά το συντονισμό σε έναν σταθμό DAB/DAB+, ενδέχεται να χρειαστούν μερικά δευτερόλεπτα πριν να ακουστεί οποιοσδήποτε ήχος.
- Γίνεται αυτόματα λήψη της κύριας υπηρεσίας κατά τη λήξη της δευτερεύουσας υπηρεσίας.
- Αυτός ο δέκτης δεν υποστηρίζει υπηρεσίες δεδομένων.

Συμβουλή

- Εάν υπάρχει θόρυβος στη λήψη στερεοφωνικού σήματος FM, πατήστε το MENU κι επιλέξτε «Tuner Menu», «FM Mode» και «Mono» με τη σειρά για να επιλέξετε μονοφωνική λήψη. Με αυτόν τον τρόπο περιορίζεται ο θόρυβος.

Για να αλλάξετε το διάστημα συντονισμού AM

Η προεπιλεγμένη ρύθμιση για το διάστημα συντονισμού AM είναι 9 kHz (ή 10 kHz για ορισμένες περιοχές). Χρησιμοποιήστε τα κουμπιά στη μονάδα για να εκτελέσετε αυτήν τη λειτουργία.

- 1 Πατήστε επανειλημμένα FUNCTION στη μονάδα για να επιλέξετε «TUNER AM».
- 2 Πατήστε I/⏏ για να απενεργοποιήσετε τη μονάδα.
- 3 Πατήστε παρατεταμένα το πλήκτρο MENU και πατήστε I/⏏ στη μονάδα. Εμφανίζεται στην οθόνη η ένδειξη «Step 9k» ή η ένδειξη «Step 10k».

Κατά την αλλαγή του διαστήματος, όλοι οι προσυντονισμένοι σταθμοί AM διαγράφονται.

Προσυντονισμός ραδιοφωνικών σταθμών

Μπορείτε να προσυντονίσετε τους ραδιοφωνικούς σταθμούς που επιθυμείτε.

- 1 Συντονίστε τον επιθυμητό σταθμό και, στη συνέχεια, πατήστε MENU.
- 2 Πατήστε $\blacktriangle/\blacktriangledown$ για να επιλέξετε «Tuner Menu» και, στη συνέχεια, πατήστε ENTER.
Για να προσυντονίσετε έναν σταθμό AM, επιλέξτε «AM Preset Memory» και ακολουθήστε το βήμα 4.
- 3 Πατήστε $\blacktriangle/\blacktriangledown$ για να επιλέξετε «FM Preset Memory» (για σταθμούς FM) ή «DAB Preset Memory» (για σταθμούς DAB) και, στη συνέχεια, πατήστε ENTER.
- 4 Πατήστε $\blacktriangle/\blacktriangledown$ για να επιλέξετε «Ok» και, στη συνέχεια, πατήστε ENTER.
- 5 Πατήστε $\blacktriangle/\blacktriangledown$ για να επιλέξετε τον προσυντονισμένο αριθμό και, στη συνέχεια, πατήστε ENTER.

Προσυντονισμένος αριθμός

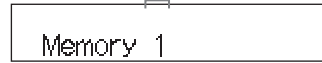

Η ένδειξη «Complete!» εμφανίζεται στο παράθυρο ενδείξεων και ο ραδιοφωνικός σταθμός καταγράφεται στον προσυντονισμένο αριθμό. Επαναλάβετε τα παραπάνω βήματα για να εγγράψετε επιπλέον ραδιοφωνικούς σταθμούς.

- 6 Πατήστε το I/☰ για να απενεργοποιήσετε τη μονάδα και έπειτα πατήστε το I/☰ για να την ενεργοποιήσετε και πάλι.

Συμβουλή

- Μπορείτε να προσυντονίσετε έως 20 σταθμούς FM, 20 σταθμούς DAB/DAB+ και 10 σταθμούς AM.
- Εάν επιλέξετε έναν ήδη εγγεγραμμένο προσυντονισμένο αριθμό στο βήμα 5, ο προσυντονισμένος ραδιοφωνικός σταθμός αντικαθίσταται από τον τρέχοντα συντονισμένο ραδιοφωνικό σταθμό.

Για να συντονίσετε έναν στον προσυντονισμένο ραδιοφωνικό σταθμό.

Πατήστε $\blacktriangleleft/\blacktriangleright$ για να επιλέξετε τον προσυντονισμένο αριθμό στον οποίο θα καταγραφεί ο επιθυμητός σταθμός.

Χειροκίνητη εκτέλεση της αυτόματης σάρωσης DAB

Για να συντονίσετε σταθμούς DAB/DAB+, θα πρέπει να εκτελέσετε μια αρχική σάρωση DAB.

Όταν μετακινείστε σε άλλες περιοχές, θα πρέπει επίσης να εκτελέσετε την αρχική σάρωση DAB μη αυτόματα για να ενημερώσετε τα στοιχεία της υπηρεσίας DAB/DAB+.

1 Πατήστε το πλήκτρο MENU.

2 Πατήστε **▲/▼** για να επιλέξετε «Tuner Menu» και, στη συνέχεια, πατήστε ENTER.

3 Πατήστε **▲/▼** για να επιλέξετε «Initial Scan» και, στη συνέχεια, πατήστε ENTER.

4 Πατήστε **▲/▼** για να επιλέξετε «Ok» και, στη συνέχεια, πατήστε ENTER.

Η σάρωση ξεκινά. Η πρόοδος της σάρωσης υποδεικνύεται με αστερίσκους (*****). Ανάλογα με τις διαθέσιμες υπηρεσίες DAB/DAB+ στην περιοχή σας, η σάρωση ενδέχεται να διαρκέσει μερικά λεπτά.

Σημείωση

- Εάν η χώρα ή η περιοχή σας δεν υποστηρίζει μετάδοση DAB/DAB+, εμφανίζεται η ένδειξη «No Service».
- Αυτή η διαδικασία διαγράφει όλες τις προεπιλογές που είχαν αποθηκευτεί στο παρελθόν.
- Πριν από την αποσύνδεση του καλωδίου της κεραίας DAB/FM, βεβαιωθείτε ότι το σύστημα είναι απενεργοποιημένο για να διατηρήσετε τις ρυθμίσεις σας DAB/DAB+.

Αναπαραγωγή ενός αρχείου που βρίσκεται σε συσκευή USB

Μπορείτε να κάνετε αναπαραγωγή αρχείων ήχου που είναι αποθηκευμένα σε μια συσκευή USB όπως WALKMAN® ή ψηφιακή συσκευή αναπαραγωγής πολυμέσων, σε αυτό το σύστημα με τη σύνδεση μιας συσκευής USB στο σύστημα. Η θύρα Ψ (USB REAR) στο πίσω μέρος της μονάδας μπορεί να συνδεθεί σε έναν υπολογιστή ή WALKMAN® συμβατό με ήχο υψηλής ανάλυσης. Για λεπτομέρειες σχετικά με τις συμβατές συσκευές USB, βλ. «Συμβατές συσκευές και εκδόσεις» (σελίδα 50).

Σημείωση

- Εάν κάνετε αναπαραγωγή ήχου υψηλής ανάλυσης, χρησιμοποιήστε τη συμβατή συσκευή με καλώδιο USB2.0 υψηλής ταχύτητας.

Σύνδεση μιας συσκευής USB στη θύρα USB στο μπροστινό μέρος της μονάδας

- 1 Πατήστε FUNCTION για να επιλέξετε «USB FRONT».

- 2 Συνδέστε τη συσκευή USB στη θύρα Ψ (USB FRONT) στο μπροστινό μέρος της μονάδας. Κατά τη σύνδεση σε μια συσκευή USB, συνδέστε τη απευθείας ή μέσω του καλωδίου USB που παρέχεται με τη συσκευή USB. Περιμένετε έως ότου εξαφανιστεί η ένδειξη «Reading» και εμφανιστεί η ένδειξη «ROOT».

- 3 Πατήστε το πλήκτρο ►||. Ξεκινά η αναπαραγωγή. Χειριστείτε τη με το κουμπί στο τηλεχειριστήριο ή τη μονάδα. Μπορείτε να επιλέξετε ένα κομμάτι, ένα αρχείο ή έναν φάκελο πιέζοντας ENTER, ενώ εμφανίζεται η ένδειξη «ROOT».

Συμβουλή

- Κατά την αναπαραγωγή με μια συσκευή USB, μπορεί να επιλεγεί η λειτουργία αναπαραγωγής. Πατήστε MENU και, στη συνέχεια, επιλέξτε «USB Menu». Επιλέξτε «Playmode» ή «Repeat». Για λεπτομέρειες, ανατρέξτε στην ενότητα «Για να αλλάξετε τη λειτουργία αναπαραγωγής» (σελίδα 13). Κατά την αναπαραγωγή ενός αρχείου σε μια συσκευή USB, δεν είναι δυνατή η αναπαραγωγή με τυχαία σειρά ή η προγραμματισμένη αναπαραγωγή ενός κομματιού ή ενός αρχείου στο φάκελο.
- Η φόρτιση ξεκινά αυτόματα κατά τη σύνδεση μιας συσκευής USB στη θύρα Ψ (USB FRONT) της μονάδας. Όταν το σύστημα είναι απενεργοποιημένο, η συσκευή USB δεν φορτίζει.
- Εάν δεν είναι δυνατή η φόρτιση μιας συσκευής USB, αποσυνδέστε τη και συνδέστε τη ξανά. Για λεπτομέρειες σχετικά με την κατάσταση φόρτισης μιας συσκευής USB, ανατρέξτε στο εγχειρίδιο χρήσης της συσκευής USB.

Σημείωση

- Η σειρά αναπαραγωγής του συστήματος ενδέχεται να διαφέρει από τη σειρά αναπαραγωγής της συνδεδεμένης ψηφιακής συσκευής αναπαραγωγής πολυμέσων.
- Πριν αφαιρέσετε τη συσκευή USB, βεβαιωθείτε ότι το σύστημα είναι απενεργοποιημένο. Η αφαίρεση της συσκευής USB, ενώ είναι ενεργοποιημένο το σύστημα, ενδέχεται να καταστρέψει τα δεδομένα της συσκευής USB.

- Όταν απαιτείται σύνδεση μέσω καλωδίου USB, συνδέστε το καλώδιο USB που παρέχεται με τη συσκευή USB για να εκτελέσετε τη σύνδεση. Για λεπτομέρειες σχετικά με τη σύνδεση, ανατρέξτε στο εγχειρίδιο χρήσης που παρέχεται με τη συσκευή USB που πρόκειται να συνδεθεί.
 - Ανάλογα με τον τύπο της συνδεδεμένης συσκευής USB, ενδέχεται να χρειαστεί ορισμένος χρόνος για την εμφάνιση της ένδειξης «Reading» μετά τη σύνδεση.
 - Μη συνδέετε τη συσκευή USB μέσω διανομέα USB.
 - Όταν συνδεθεί η συσκευή USB, το σύστημα διαβάζει όλα τα αρχεία της συσκευής. Εάν η συσκευή USB περιέχει μεγάλο αριθμό φακέλων ή αρχείων, η ολοκλήρωση της ανάγνωσης των περιεχομένων της συσκευής ενδέχεται να απαιτήσει μεγάλο χρονικό διάστημα.
 - Με ορισμένες συνδεδεμένες συσκευές USB, ενδέχεται να χρειαστεί αρκετή ώρα για τη μετάδοση σημάτων από το σύστημα ή την ολοκλήρωση της ανάγνωσης της συσκευής USB.
 - Όταν η μονάδα είναι συνδεδεμένη σε ένα ασύρματο δίκτυο, ανάλογα με το δρομολογητή ή τις συνθήκες της σύνδεσης δικτύου, η λειτουργία USB ενδέχεται να απενεργοποιηθεί προσωρινά. Σε αυτήν την περίπτωση, περιμένετε λίγο και, στη συνέχεια, συνδέστε ξανά τη μονάδα στο δίκτυο.
 - Η συμβατότητα με όλους τους τύπους λογισμικού κωδικοποίησης/εγγραφής δεν είναι εγγυημένη. Εάν η κωδικοποίηση των αρχείων ήχου της συσκευής USB εκτελέστηκε αρχικά με μη συμβατό λογισμικό, τα αρχεία αυτά ενδέχεται να παράγουν θόρυβο ή να μη λειτουργούν σωστά.
 - Ο μέγιστος αριθμός φακέλων και αρχείων στη συσκευή USB που είναι συμβατός με αυτό το σύστημα είναι:
 - 998*1 φάκελοι (συμπεριλαμβανομένου του φακέλου «root»)
 - 998 αρχεία σε έναν μεμονωμένο φάκελο
 - 8 επίπεδα φακέλων (στη δομή δέντρου των αρχείων)
- *1 Σε αυτούς περιλαμβάνονται φάκελοι που δεν περιέχουν αρχεία ήχου με δυνατότητα αναπαραγωγής και άδειους φακέλους. Ο αριθμός των φακέλων που μπορεί να αναγνωρίσει το σύστημα μπορεί να είναι μικρότερος από τον πραγματικό αριθμό τους, ανάλογα με τη δομή των φακέλων.
- Το σύστημα δεν υποστηρίζει απαραίτητα όλες τις λειτουργίες που παρέχονται από μια συνδεδεμένη συσκευή USB.
 - Οι φάκελοι που δεν περιέχουν αρχεία ήχου δεν αναγνωρίζονται.

Σύνδεση μιας συσκευής USB στη θύρα USB στο πίσω μέρος της μονάδας

Για να ακούσετε ήχο υψηλής ανάλυσης από τον υπολογιστή σας, εγκαταστήστε το εξειδικευμένο πρόγραμμα οδήγησης* στον υπολογιστή σας.

* Για Mac OS, δεν απαιτείται πρόγραμμα οδήγησης.

1 Κατεβάστε το πρόγραμμα οδήγησης από τον παρακάτω ιστότοπο:

Για τους πελάτες στην Ευρώπη:
<http://support.sony-europe.com/>

2 Εγκαταστήστε το πρόγραμμα οδήγησης.

Ακολουθήστε τη διαδικασία στον ιστότοπο.

3 Πατήστε FUNCTION για να επιλέξετε «USB REAR».

4 Συνδέστε έναν υπολογιστή σε WALKMAN® συμβατό με ήχο υψηλής ανάλυσης, κ.τ.λ., στη θύρα Ψ (USB REAR) στο πίσω μέρος της μονάδας.

Χειριστείτε την αναπαραγωγή σε έναν υπολογιστή ή ένα WALKMAN® συμβατό με ήχο υψηλής ανάλυσης. Για λεπτομέρειες, ανατρέξτε στις οδηγίες χρήσης του υπολογιστή ή του WALKMAN®.

Σημείωση

- Εάν συνδέσετε ένα WALKMAN® σε αυτήν τη θύρα, χρησιμοποιήστε το καλώδιο USB (δεν παρέχεται) και το προαιρετικό καλώδιο WM-PORT προσαρμογέα USB ήχου υψηλής ανάλυσης*2 (δεν παρέχεται).

- Εάν κάνετε αναπαραγωγή ήχου υψηλής ανάλυσης με σύνδεση στον υπολογιστή, συνιστάται η επιλογή «Πρόγραμμα αναπαραγωγής ήχου υψηλής ανάλυσης» (για Windows/Mac OS). Μπορείτε να κατεβάσετε το πρόγραμμα αναπαραγωγής δωρεάν.

Για τους πελάτες στην Ευρώπη:
<http://support.sony-europe.com/>

- Η συσκευή USB δεν μπορεί να φορτιστεί από τη θύρα Ψ (USB REAR).
- *2 Μπορείτε να παραγγείλετε το προαιρετικό καλώδιο WM-PORT προσαρμογέα USB ήχου υψηλής ανάλυσης από τον πλησιέστερο αντιπρόσωπο της Sony.

Μορφές ήχου με δυνατότητα αναπαραγωγής

Οι μορφές ήχου που μπορείτε να ακούσετε με αυτό το σύστημα είναι οι εξής:

- MP3: επέκταση αρχείου «.mp3»
- WMA*3: επέκταση αρχείου «.wma»
- AAC*3: επέκταση αρχείου «.m4a», «.mp4» ή «.3gp»
- WAV: επέκταση αρχείου «.wav»
- FLAC: επέκταση αρχείου «.flac»
- ALAC: επέκταση αρχείου «.m4a»
- AIFF: επέκταση αρχείου «.aiff», «.aif» ή «.aifc»
- DSD: επέκταση αρχείου «.dsf»
- DSDIFF: επέκταση αρχείου «.dff»

Ας σημειωθεί ότι ακόμη και όταν το όνομα αρχείου διαθέτει τη σωστή επέκταση αρχείου, εάν το πραγματικό αρχείο διαφέρει, το σύστημα ενδέχεται να παράγει θόρυβο ή να προκληθούν προβλήματα στη λειτουργία του.

- *3 Δεν είναι δυνατή η αναπαραγωγή των αρχείων με προστασία πνευματικών δικαιωμάτων DRM (Digital Rights Management) ή των αρχείων που έχετε κατεβάσει από ένα ηλεκτρονικό κατάστημα μουσικής σε αυτό το σύστημα. Εάν δοκιμάσετε να κάνετε αναπαραγωγή ενός από αυτά τα αρχεία, το σύστημα θα κάνει αναπαραγωγή του επόμενου μη προστατευόμενου αρχείου ήχου.

Ακρόαση μουσικής που βρίσκεται σε iPhone/iPad/iPod

Αναπαραγωγή από iPhone/iPad/iPod συνδεδεμένου μέσω USB

Μπορείτε να κάνετε αναπαραγωγή μουσικής από iPhone/iPad/iPod συνδέοντας το στη θύρα Ψ (USB FRONT) στο μπροστινό μέρος της μονάδας. Για λεπτομέρειες σχετικά με τα συμβατά iPhone/iPad/iPod, βλέπε σελίδα «Συμβατές συσκευές και εκδόσεις» (σελίδα 50).

1 Πατήστε FUNCTION για να επιλέξετε «USB FRONT».

2 Συνδέστε ένα iPhone/iPad/iPod στη θύρα Ψ (USB FRONT) στο μπροστινό μέρος της μονάδας, χρησιμοποιώντας το καλώδιο που παρέχεται με το iPhone/iPad/iPod.

Πριν συνδέσετε ένα iPhone/iPad/iPod, συνδέστε το καλώδιο USB στη μονάδα. Η οθόνη αλλάζει από «USB» σε «iPod».

3 Πατήστε το πλήκτρο ►||. Ξεκινά η αναπαραγωγή. Μπορείτε να κάνετε γρήγορη επαναφορά/γρήγορη μετάβαση σε κάποιο κομμάτι ή να επιλέξετε κομμάτι χρησιμοποιώντας τα κουμπιά στο τηλεχειριστήριο ή τη μονάδα.

Συμβουλή

- Η φόρτιση ξεκινά αυτόματα όταν συνδέετε ένα iPhone/iPad/iPod στο σύστημα. Όταν το σύστημα είναι απενεργοποιημένο, το iPhone/iPad/iPod δεν φορτίζει.
- Εάν δεν είναι δυνατή η φόρτιση ενός iPhone/iPad/iPod, αποσυνδέστε το και συνδέστε το ξανά. Για λεπτομέρειες σχετικά με την κατάσταση φόρτισης ενός iPhone/iPad/iPod, ανατρέξτε στο εγχειρίδιο του iPhone/iPad/iPod.

Σημείωση

- Πριν από την αποσύνδεση του iPhone/iPad/iPod, απενεργοποιήστε το σύστημα. Εάν το αποσυνδέσετε ενώ το σύστημα είναι ενεργό, τα δεδομένα που είναι αποθηκευμένα στο iPhone/iPad/iPod ενδέχεται να αλλοιωθούν.
- Μη μεταφέρετε το σύστημα με ένα iPhone/iPad/iPod συνδεδεμένο σε αυτό. Η ενέργεια αυτή ενδέχεται να προκαλέσει δυσλειτουργία.
- Για να χρησιμοποιήσετε ένα iPhone/iPad/iPod, ανατρέξτε στον οδηγό χρήστη του iPhone/iPad/iPod.
- Η Sony δεν αποδέχεται καμία ευθύνη στην περίπτωση απώλειας ή καταστροφής των δεδομένων που έχουν εγγραφεί στο iPhone/iPad/iPod, κατά τη χρήση ενός iPhone/iPad/iPod με αυτό το σύστημα.

Αναπαραγωγή από iPhone/iPad/iPod μέσω ασύρματης σύνδεσης (AirPlay)

Μπορείτε να κάνετε αναπαραγωγή από iPhone/iPad/iPod touch ή υπολογιστή με το iTunes χρησιμοποιώντας μια ασύρματη σύνδεση. Για λεπτομέρειες, βλ. «Ακρόαση μουσικής από iPhone, iPad, iPod ή iTunes (AirPlay)» (σελίδα 32).

Ακρόαση μουσικής από τις συνδεδεμένες συσκευές

Αναπαραγωγή μουσικής από τις συνδεδεμένες συσκευές

Μπορείτε να ακούσετε ένα κομμάτι από μια συνδεδεμένη συσκευή μέσω μιας εξωτερικής εξόδου που είναι συνδεδεμένη στη μονάδα.

Σημείωση

- Πατήστε από πριν το VOLUME – για να μειώσετε την ένταση του ήχου.

- 1** Πατήστε FUNCTION για να επιλέξετε «LINE IN».
- 2** Συνδέστε το καλώδιο σύνδεσης ήχου στην υποδοχή LINE IN (εξωτερική είσοδος) στο πίσω μέρος της μονάδας και στον ακροδέκτη εξόδου του προαιρετικού εξωτερικού εξοπλισμού.
- 3** Ξεκινήστε την αναπαραγωγή της μουσικής στη συνδεδεμένη συσκευή.
Προσαρμόστε την ένταση του ήχου στη συνδεδεμένη συσκευή κατά τη διάρκεια της αναπαραγωγής.
- 4** Πατήστε VOLUME +/- στο τηλεχειριστήριο για να ρυθμίσετε την ένταση του ήχου.

Σημείωση

- Ενδέχεται να ενεργοποιηθεί αυτόματα η λειτουργία αναμονής εάν το επίπεδο της έντασης ήχου της συνδεδεμένης συσκευής είναι πολύ χαμηλό. Για λεπτομέρειες, βλ. «Ρύθμιση της λειτουργίας αυτόματης αναμονής» (σελίδα 35).

Σύζευξη του συστήματος με συσκευή BLUETOOTH και ακρόαση μουσικής

Μπορείτε να ακούσετε μουσική από συσκευή BLUETOOTH μέσω ασύρματης σύνδεσης.

Πριν χρησιμοποιήσετε τη λειτουργία BLUETOOTH, εκτελέστε σύζευξη για να εγγράψετε τη συσκευή σας BLUETOOTH.

Σημείωση

- Τοποθετήστε τη συσκευή BLUETOOTH που θέλετε να συνδέσετε εντός ενός μέτρου από το σύστημα.
- Εάν η συσκευή BLUETOOTH σας είναι συμβατή με το άγγιγμα (NFC), παραλείψτε την επόμενη διαδικασία. Ανατρέξτε στην ενότητα «Ακρόαση μουσικής με ένα άγγιγμα (NFC)» (σελίδα 26).

1 Πατήστε FUNCTION για να επιλέξετε «BLUETOOTH».

2 Πατήστε το πλήκτρο MENU.

3 Πατήστε $\blacktriangle/\blacktriangledown$ για να επιλέξετε «Bluetooth Menu» και, στη συνέχεια, πατήστε ENTER.

4 Πατήστε $\blacktriangle/\blacktriangledown$ για να επιλέξετε «Pairing» και, στη συνέχεια, πατήστε ENTER.

5 Πατήστε $\blacktriangle/\blacktriangledown$ για να επιλέξετε «OK» και, στη συνέχεια, πατήστε ENTER.

Όταν ξεκινήσει να αναβοσβήνει η ένδειξη «Pairing» στο παράθυρο ενδείξεων, το σύστημα μεταβαίνει σε λειτουργία σύζευξης.

6 Αναζητήστε αυτό το σύστημα με τη συσκευή BLUETOOTH. Ενδέχεται να εμφανιστεί μια λίστα των συσκευών που εντοπίστηκαν στην οθόνη της συσκευής BLUETOOTH.

7 Επιλέξτε [SONY:MAP-S1] (αυτό το σύστημα).

Εάν σας ζητηθεί να εισαγάγετε κλειδί πρόσβασης στη συσκευή BLUETOOTH, εισαγάγετε «0000».

Εάν δεν εμφανίζεται αυτό το σύστημα στο παράθυρο ενδείξεων της συσκευής, συνεχίστε από το βήμα 1 ξανά.

Όταν ολοκληρωθεί η σύζευξη, η ένδειξη της οθόνη αλλάζει εμφανίζοντας το συνδεδεμένο BLUETOOTH αντί για την ένδειξη «Pairing» και εμφανίζεται το όνομα της συσκευής.

8 Πατήστε το πλήκτρο \blacktriangleright .

Ξεκινά η αναπαραγωγή. Ανάλογα με τη συσκευή BLUETOOTH, πατήστε ξανά \blacktriangleright . Επίσης, ενδέχεται να χρειαστεί να εκκινήσετε ένα πρόγραμμα αναπαραγωγής μουσικής στη συσκευή BLUETOOTH.

9 Πατήστε VOLUME +/-, για να ρυθμίσετε την ένταση του ήχου.

Εάν η ένταση του ήχου δεν μπορεί να αλλάξει στο σύστημα, ρυθμίστε τη στη συσκευή BLUETOOTH σας. Χειρισμοί όπως η γρήγορη κίνηση πίσω/εμπρός, η επιλογή μουσικής και η επιλογή φακέλου μπορούν να πραγματοποιούνται με το τηλεχειριστήριο ή τα κουμπιά στη μονάδα.

Συμβουλή

- Μπορείτε να εκτελέσετε λειτουργία σύζευξης ή να επιχειρήσετε να πραγματοποιήσετε μια σύνδεση BLUETOOTH με μια άλλη συσκευή BLUETOOTH ενώ δημιουργείται σύνδεση BLUETOOTH με μια συσκευή BLUETOOTH. Η σύνδεση BLUETOOTH που υφίσταται ήδη ακυρώνεται, όταν εδραιωθεί επιτυχώς η σύνδεση BLUETOOTH με μια άλλη συσκευή.

Σημείωση

- Οι χειρισμοί που περιγράφονται ανωτέρω ενδέχεται να μην είναι διαθέσιμοι για ορισμένες συσκευές BLUETOOTH. Επιπλέον, οι πραγματικές λειτουργίες ενδέχεται να διαφέρουν ανάλογα με τη συνδεδεμένη συσκευή BLUETOOTH.
- Μετά την εκτέλεση λειτουργίας σύζευξης, δεν χρειάζεται να εκτελεστεί ξανά. Ωστόσο, στις ακόλουθες περιπτώσεις, θα πρέπει να εκτελεστεί ξανά λειτουργία σύζευξης:
 - Οι πληροφορίες σύζευξης διαγράφηκαν όταν επιδιορθώθηκε η συσκευή BLUETOOTH.
 - Προσπαθήσατε να πραγματοποιήσετε σύζευξη του συστήματος με πάνω από 9 συσκευές BLUETOOTH. Είναι δυνατή η σύζευξη αυτού του συστήματος με έως και 9 συσκευές BLUETOOTH. Εάν συνδέσετε μια άλλη συσκευή BLUETOOTH, αφού εκτελέσετε σύζευξη με 9 συσκευές, οι πληροφορίες σύζευξης της συσκευής που συνδέθηκε στο σύστημα πρώτη αντικαθίστανται με αυτές της νέας συσκευής.
 - Οι πληροφορίες καταχώρησης σύζευξης αυτού του συστήματος έχουν διαγραφεί από τη συνδεδεμένη συσκευή.
 - Εάν αρχικοποιήσετε το σύστημα ή διαγράψετε το ιστορικό σύζευξης με το σύστημα, θα διαγραφούν όλες οι πληροφορίες σύζευξης.
- Ο ήχος αυτού του συστήματος δεν μπορεί να σταλεί σε ηχείο BLUETOOTH.
- Το «κλειδί πρόσβασης» ενδέχεται να αποκαλείται «Passcode», «PIN code», «PIN number» ή «Password».

Για να ελέγξετε τη διεύθυνση μιας συνδεδεμένης συσκευής BLUETOOTH

Πατήστε DISPLAY ενώ το όνομα που έχει οριστεί στη συνδεδεμένη συσκευή BLUETOOTH εμφανίζεται στο παράθυρο ενδείξεων. Η διεύθυνση της συσκευής BLUETOOTH εμφανίζεται στο παράθυρο ενδείξεων για περίπου 8 δευτερόλεπτα.

Για να ακυρώσετε τη σύνδεση με τη συσκευή BLUETOOTH

Αποσυνδέστε τη σύνδεση BLUETOOTH στη συσκευή BLUETOOTH. Η ένδειξη «BLUETOOTH» εμφανίζεται στο παράθυρο ενδείξεων.

Ανάλογα με τη συσκευή, η σύνδεση ενδέχεται να ακυρωθεί αυτόματα όταν διακόψετε την αναπαραγωγή.

Για να διαγράψετε τα στοιχεία εγγραφής της σύζευξης

- Επιλέξτε «Διαγραφή συνδέσμου» μετά το βήμα 3 στην ενότητα «Σύζευξη του συστήματος με συσκευή BLUETOOTH και ακρόαση μουσικής» (σελίδα 24) και, στη συνέχεια, πατήστε ENTER.
- Πατήστε **♦/♦** για να επιλέξετε «Ok» και, στη συνέχεια, πατήστε ENTER. Η ένδειξη «Complete!» εμφανίζεται στο παράθυρο ενδείξεων και όλες οι πληροφορίες σύζευξης διαγράφονται.

Σημείωση

- Εάν έχετε διαγράψει τις πληροφορίες σύζευξης, δεν μπορείτε να δημιουργήσετε σύνδεση BLUETOOTH εάν δεν επαναλάβετε τη διαδικασία σύζευξης.

Ακρόαση μουσικής μέσω καταχωρημένης συσκευής

Μετά το βήμα 1 στην ενότητα «Σύζευξη του συστήματος με συσκευή BLUETOOTH και ακρόαση μουσικής», χειριστείτε τη συσκευή BLUETOOTH για να συνδεθείτε με το σύστημα κι έπειτα πατήστε το **▶▶** στη μονάδα για να ξεκινήσει η αναπαραγωγή.

Ακρόαση μουσικής με ένα μόνο άγγιγμα (NFC)

Το NFC είναι μια τεχνολογία για ασύρματη επικοινωνία βραχέος εύρους μεταξύ διαφόρων συσκευών, όπως ενός κινητού τηλεφώνου και ετικέτας IC.

Απλά ακουμπήστε το smartphone/tablet σας στο σύστημα. Το σύστημα ενεργοποιείται αυτόματα και πραγματοποιείται σύζευξη και σύνδεση BLUETOOTH.

Προηγούμενος, ενεργοποιήστε τις ρυθμίσεις NFC.

1 Ακουμπήστε το smartphone/tablet στην ένδειξη N-mark στη μονάδα.

Ακουμπήστε το smartphone/tablet στη μονάδα και διατηρήστε την επαφή έως ότου αρχίσει να δονείται το smartphone/tablet.

Ανατρέξτε στις οδηγίες χρήσης του smartphone/tablet σας για πληροφορίες σχετικά με την επικοινωνία με ένα άγγιγμα που χρησιμοποιείται από πλευράς του smartphone/tablet σας.

2 Αφού ολοκληρώσετε τη σύνδεση, πατήστε το ►II.

Ξεκινά η αναπαραγωγή.

Για να αποσυνδέσετε την εδραιωθείσα σύνδεση, ακουμπήστε το smartphone/tablet σας στην ένδειξη N-Mark στη μονάδα.

Συμβουλή

- Τα συμβατά smartphone είναι αυτά που διαθέτουν λειτουργία NFC (συμβατό λειτουργικό σύστημα: Android έκδοσης 2.3.3 ή νεότερη, εκτός της Android 3.x). Ελέγξτε τον παρακάτω ιστότοπο για πληροφορίες σχετικά με τις συμβατές συσκευές.

Για τους πελάτες στην Ευρώπη:

<http://support.sony-europe.com/>

- Εάν το smartphone/tablet δεν ανταποκρίνεται, παρ' όλο που το ακουμπάτε στη μονάδα, κατεβάστε την εφαρμογή «NFC Easy Connect» στο smartphone/tablet σας και εγκαταστήστε την. Στη συνέχεια, ακουμπήστε το ξανά στη μονάδα. Το «NFC Easy Connect» είναι μια δωρεάν εφαρμογή για αποκλειστική χρήση σε Android™. Σαρώστε τον εξής διδιάστατο κώδικα.



- Όταν ακουμπάτε ένα συμβατό με NFC smartphone/tablet στη μονάδα, ενώ μια άλλη συσκευή BLUETOOTH είναι συνδεδεμένη σε αυτό το σύστημα, η συσκευή BLUETOOTH αποσυνδέεται και το σύστημα συνδέεται με το smartphone/tablet.

Σημείωση

- Σε ορισμένες χώρες και περιοχές, ενδέχεται να μην είναι δυνατή λήψη της συμβατής με NFC εφαρμογής.

Αναπαραγωγή με κωδικοποιητή ήχου υψηλής ποιότητας (AAC/aptX)

Μπορείτε να λαμβάνετε τα δεδομένα σε μορφή κωδικοποίησης AAC ή aptX από μια συσκευή BLUETOOTH. Προσφέρει στην αναπαραγωγή υψηλότερη ποιότητα ήχου. Οι εργοστασιακές ρυθμίσεις του «Bluetooth AAC» και του «Bluetooth aptX» είναι «On».

-
- 1 Πατήστε το πλήκτρο MENU.
 - 2 Πατήστε \uparrow/\downarrow για να επιλέξετε «Bluetooth Menu» και, στη συνέχεια, πατήστε ENTER.
 - 3 Πατήστε \uparrow/\downarrow για να επιλέξετε «Bluetooth AAC» (κωδικοποιητής AAC) ή «Bluetooth aptX» (κωδικοποιητής aptX) και, στη συνέχεια, πατήστε ENTER.
 - 4 Πατήστε \uparrow/\downarrow για να επιλέξετε «On» και, στη συνέχεια, πατήστε ENTER.

Σημείωση

- Εάν ξεκινήσετε τη ρύθμιση κατά τη σύνδεση BLUETOOTH, η σύνδεση διακόπτεται.
- Εάν ο ήχος διακόπτεται κατά τη λήψη σε κωδικοποιημένη μορφή AAC, θέστε στο «Off» στο βήμα 4 για να ακυρώσετε τις ρυθμίσεις. Σε αυτήν την περίπτωση, το σύστημα λαμβάνει κωδικοποιητή SBC.

Προετοιμασία: ρύθμιση δικτύου

Εάν συνδέσετε αυτό το σύστημα σε ένα δίκτυο, μπορείτε να απολαύσετε αυτό το σύστημα με διάφορους τρόπους. Ανάλογα με το περιβάλλον δικτύου σας, οι μέθοδοι ρύθμισης διαφέρουν. Ελέγξτε το περιβάλλον του δικτύου σας από πριν.

Συμβουλή

- Για ρύθμιση της σταθερής διεύθυνσης IP, χρησιμοποιήστε την οθόνη στο βήμα 6 της ενότητας «Σύνδεση με Η/Υ» (σελίδα 28).

Σημείωση

- Η σύνδεση στο ασύρματο δίκτυο και το ενσύρματο δίκτυο ταυτόχρονα δεν είναι δυνατή. Όταν συνδέσετε στο ασύρματο δίκτυο, φροντίστε να αποσυνδέσετε το καλώδιο δικτύου (LAN) από το σύστημα.
- Όταν ρυθμίζετε ασύρματο δίκτυο, ίσως απαιτηθεί SSID (Όνομα ασύρματου δικτύου) και Κλειδί ασφαλείας (κλειδί WEP ή WPA). Το κλειδί ασφαλείας (ή κλειδί δικτύου) χρησιμοποιεί κρυπτογράφηση για τον περιορισμό των συσκευών με τις οποίες μπορεί να πραγματοποιηθεί σύνδεση. Χρησιμοποιείται για να εξασφαλιστεί υψηλότερη ασφάλεια σε συσκευές που επικοινωνούν μέσω δρομολογητή ασύρματου δικτύου LAN/ασύρματου δικτύου.

Μέθοδος χρήσης του smartphone/tablet

Χρησιμοποιήστε την εφαρμογή SongPal για αποκλειστική χρήση με smartphone/tablet. Για λεπτομέρειες, ανατρέξτε στον Οδηγό γρήγορης έναρξης.

Μέθοδος χρήσης του σημείου πρόσβασης που υποστηρίζει WPS

Χρήση του κουμπιού πρόσβασης WPS για σύνδεση. Ανατρέξτε στον Οδηγό γρήγορης έναρξης.

Μέθοδος για χρήση Η/Υ

Βλ. «Σύνδεση με Η/Υ» (σελίδα 28).

Μέθοδος για χρήση ενσύρματου δικτύου

Βλ. «Σύνδεση σε ενσύρματο δίκτυο» (σελίδα 30).

Σύνδεση με Η/Υ

Σημείωση

- Έχετε υπόψη σας ότι το δίκτυο Wi-Fi σας δεν θα είναι προστατευμένο έως ότου ολοκληρωθεί η ρύθμιση. Μετά την ολοκλήρωση της ρύθμισης, το δίκτυο Wi-Fi σας θα είναι και πάλι προστατευμένο, όταν ρυθμίσετε την ασφάλεια ασύρματου δικτύου LAN.

- 1 Έχετε εύκαιρο το όνομα του ασύρματου δικτύου (SSID) και το κλειδί ασφαλείας του δρομολογητή ασύρματου δικτύου LAN/σημείου πρόσβασης που θα χρησιμοποιήσετε.

SSID (Όνομα ασύρματου δικτύου)



Κλειδί ασφαλείας (WEP ή WPA)

Για το SSID και το κλειδί ασφαλείας, ανατρέξτε στις οδηγίες χρήσης του δρομολογητή ασύρματου δικτύου LAN/σημείου πρόσβασης.



- 2 Πατήστε I/⏻ για να ενεργοποιήσετε το σύστημα.

3 Συνδέστε τη μονάδα σε έναν Mac ή H/Y.

Για τα Windows 8 (Windows UI)

- 1 Ενεργοποιήστε τον υπολογιστή.
- 2 Μετακινήστε τον δείκτη του ποντικίου στην πάνω δεξιά γωνία (ή κάτω δεξιά) στην οθόνη Έναρξη για να εμφανιστούν τα σύμβολα κι, επιλέξτε το [Ρυθμίσεις].
Με πάνελ αφής, εμφανίστε τα σύμβολα σαρώνοντας από το δεξί άκρο της οθόνης έναρξης κι επιλέξτε το Ρυθμίσεις.
- 3 Επιλέξτε ή πατήστε ελαφρά το εικονίδιο  ή .
- 4 Επιλέξτε το [Sony_Wireless_Audio_Setup] από τη λίστα δικτύου.

Για τα Windows 8/Windows 7

- 1 Ενεργοποιήστε τον υπολογιστή.
- 2 Κάντε κλικ ή πατήστε στην επιφάνεια εργασίας στην οθόνη Έναρξη.
- 3 Επιλέξτε το εικονίδιο  ή  στη βάση της οθόνης.
- 4 Επιλέξτε το [Sony_Wireless_Audio_Setup] από τη λίστα δικτύου.

Για τα Windows Vista

- 1 Ενεργοποιήστε τον υπολογιστή.
- 2 Κάντε κλικ στο εικονίδιο  στο κάτω μέρος της οθόνης.
- 3 Επιλέξτε το [Σύνδεση σε δίκτυο].
- 4 Επιλέξτε το [Sony_Wireless_Audio_Setup] από τη λίστα δικτύου.

Για Mac OS X

- 1 Ενεργοποιήστε τον υπολογιστή Mac.
- 2 Επιλέξτε το εικονίδιο  στο πάνω μέρος της οθόνης.
- 3 Επιλέξτε το [Sony_Wireless_Audio_Setup] από τη λίστα δικτύου.

4 Μεταβείτε στην οθόνη [Sony Network Device Setting].

Για υπολογιστή

Ξεκινήστε το πρόγραμμα περιήγησης και εισαγάγετε τις ακόλουθες διευθύνσεις URL στη γραμμή διεύθυνσης του προγράμματος περιήγησής σας.
<http://192.168.100.1>

Για Mac

Ξεκινήστε το Safari και επιλέξτε [Bonjour] στην περιοχή  ([Bookmarks]) και, στη συνέχεια, επιλέξτε [SONY:MAP-S1].

5 Επιλέξτε την επιθυμητή γλώσσα όταν εμφανιστεί η οθόνη [Ρύθμιση γλώσσας].

6 Επιλέξτε το [Ρυθμίσεις δικτύου] από το μενού.

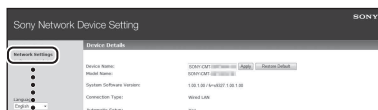

Ρυθμίσεις δικτύου

- 7** Επιλέξτε το SSID του δρομολογητή ασύρματου δικτύου LAN/σημείου πρόσβασης κι έπειτα επιλέξτε το [Εφαρμογή]. Εάν είναι απαραίτητο, πληκτρολογήστε το κλειδί ασφαλείας.

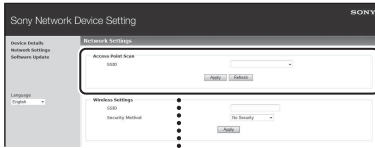

SSID

Όταν εμφανιστεί η οθόνη επιβεβαίωσης, πατήστε το [OK].

- 8** Πατήστε το I/⏻ για να απενεργοποιήσετε τη μονάδα κι έπειτα πατήστε το I/⏻ για να την ενεργοποιήσετε και πάλι.

- 9** Συνδέστε τον Mac ή τον υπολογιστή στον δρομολογητή ασύρματου δικτύου LAN/σημείο πρόσβασης που θα χρησιμοποιήσετε.

Σημείωση

- Αυτή η διαδικασία θα πρέπει να ολοκληρωθεί εντός 10 λεπτών. Εάν δεν μπορείτε να τη ολοκληρώσετε, κάντε επαναφορά του υπολογιστή (σελίδα 47).

Σύνδεση σε ενσύρματο δίκτυο

Συνήθως, η ρύθμιση DHCP είναι στο «ON» όταν συνδέετε τον υπολογιστή σας στο δίκτυο.

Για λεπτομέρειες, ανατρέξτε στο εγχειρίδιο του υπολογιστή σας.

- 1** Ελέγξτε εάν ο υπολογιστής και ο δρομολογητής σας είναι ενεργοποιημένοι.

- 2** Συνδέστε το σύστημα και τον δρομολογητή χρησιμοποιώντας καλώδιο δικτύου (LAN) (δεν παρέχεται).

- 3** Συνδέστε τον δρομολογητή και τον υπολογιστή σας χρησιμοποιώντας ένα δεύτερο καλώδιο δικτύου (LAN) (δεν παρέχεται) ή ασύρματη σύνδεση LAN.

- 4** Ενεργοποιήστε το σύστημα. Η ένδειξη  ανάβει στο παράθυρο ενδείξεων όταν γίνει η σύνδεση.

Ακρόαση μουσικής σε Xperia™/Xperia Tablet (εφαρμογή WALKMAN®)

Χρησιμοποιώντας την εφαρμογή WALKMAN®, μπορείτε να αναπαράγετε μουσική που είναι αποθηκευμένη σε μια συσκευή Xperia (Xperia/Xperia tablet).

Σημείωση

- Βεβαιωθείτε από πριν ότι η συσκευή Xperia είναι συνδεδεμένη στο δίκτυο και ενημερώστε το λειτουργικό σύστημα Android στην πιο πρόσφατη έκδοση, προτού το χρησιμοποιήσετε με αυτό το σύστημα.

1 Συνδέστε το σύστημα στο δίκτυο.

Για λεπτομέρειες, βλ. «Προετοιμασία: ρύθμιση δικτύου» (σελίδα 28).

2 Κάντε εκκίνηση της εφαρμογής WALKMAN® στη συσκευή Xperia.

3 Επιλέξτε το εικονίδιο στην πάνγω δεξιά γωνία της συσκευής Xperia.

Εμφανίζεται η λίστα των συσκευών που μπορούν να συνδεθούν στο σύστημα.

4 Επιλέξτε [SONY:MAP-S1] (αυτό το σύστημα).

5 Ξεκινήστε την αναπαραγωγή ηχητικού περιεχομένου ήχου στη συσκευή Xperia.

Το σύστημα εισέρχεται στη λειτουργία «Home Network» και αναπαράγεται το επιλεγμένο ηχητικό περιεχόμενο. Εάν δεν ξεκινήσει αναπαραγωγή, επαναλάβετε τη διαδικασία από το βήμα 1.

Συμβουλή

- Ανατρέξτε στο εγχειρίδιο χρήσης της συσκευής Xperia για λεπτομέρειες.
- Για λεπτομέρειες σχετικά με τη χρήση του ΛΣ Android, ανατρέξτε στη Βοήθεια του ΛΣ Android.
- Αυτό το σύστημα μπορεί να αναπαράγει μουσική αποθηκευμένη σε ορισμένα μοντέλα «WALKMAN®» χρησιμοποιώντας τη λειτουργία Music Throw. Για λεπτομέρειες σχετικά με τη λειτουργία Music Throw, ανατρέξτε στο εγχειρίδιο χρήσης που παρέχεται με τη συσκευή «WALKMAN®».

Ακρόαση μουσικής από iPhone, iPad, iPod ή iTunes (AirPlay)

Χρησιμοποιώντας το AirPlay, μπορείτε να αναπαραγάγετε μουσική που είναι αποθηκευμένη σε iPhone, iPad, iPod touch ή σε Mac ή υπολογιστή στον οποίο είναι εγκατεστημένο το iTunes.

Για λεπτομέρειες σχετικά με τα συμβατά iPhone, iPad, iPod touch ή iTunes, ανατρέξτε στην ενότητα «Συμβατές συσκευές και εκδόσεις» (σελίδα 50).

Σημείωση

- Συνδέστε ένα iPhone/iPad/iPod touch ή υπολογιστή με εγκατεστημένο το iTunes στο δίκτυο και κάντε ενημέρωση του iOS ή του iTunes στην πιο πρόσφατη έκδοση, πριν τη χρήση με αυτό το σύστημα.

1 Συνδέστε το σύστημα στο δίκτυο.

Για λεπτομέρειες, βλ. «Προετοιμασία: ρύθμιση δικτύου» (σελίδα 28).

2 Κάντε εκκίνηση της εφαρμογής του iPhone, iPad, iPod touch ή iTunes.

3 Επιλέξτε το εικονίδιο του κέντρου ελέγχου στην οθόνη αφής του iPhone, iPad ή iPod ή στο παράθυρο του iTunes. Εμφανίζεται η λίστα των συσκευών που μπορούν να συνδεθούν στο σύστημα.

4 Επιλέξτε [SONY:MAP-S1] (αυτό το σύστημα).

5 Ξεκινήστε την αναπαραγωγή περιεχομένου ήχου σε iPhone, iPad, iPod touch ή σε iTunes.

Το σύστημα εισέρχεται στη λειτουργία AirPlay και αναπαράγεται το επιλεγμένο ηχητικό περιεχόμενο. Εάν δεν ξεκινήσει η αναπαραγωγή, επαναλάβετε τη διαδικασία από το βήμα 1.

Συμβουλή

- Μπορεί να παραχθεί εξαιρετικά δυνατός ήχος από αυτό το σύστημα, όταν ρυθμίζετε τη ένταση πολύ υψηλά χρησιμοποιώντας το iPhone, το iPad, το iPod touch ή το iTunes.
- Η στάθμη της έντασης ήχου του iPhone, του iPad, του iPod touch ή του iTunes ενδέχεται να μη μπορεί να συνδεθεί με τη στάθμη της έντασης ήχου αυτού του συστήματος.
- Ανατρέξτε στο εγχειρίδιο χρήσης της συσκευής σας για λεπτομέρειες σχετικά με τον χειρισμό του iPhone, του iPad, του iPod touch, του iTunes ή του AirPlay.

Ακρόαση μουσικής σε Windows 8/ Windows 7 (Οικιακό δίκτυο)

Μπορείτε να αναπαράγετε κομμάτια σε διακομιστές οικιακού δικτύου, όπως την εφαρμογή υπολογιστών Media Go, Windows Media® Player, κ.λπ., σε αυτό το σύστημα. Για λεπτομέρειες, ανατρέξτε στην ακόλουθη διαδικτυακή τοποθεσία. Για τους πελάτες στην Ευρώπη:

<http://support.sony-europe.com/>

Μπορείτε να χρησιμοποιήσετε ένα smartphone/tablet ως χειριστή με την εφαρμογή SongPal για αποκλειστική χρήση με το smartphone/tablet σας. Για πληροφορίες σχετικά με συμβατές συσκευές DLNA, ανατρέξτε στην ενότητα «Συμβατές συσκευές και εκδόσεις» (σελίδα 50).

Συμβουλή

- Για να αναπαραγάγετε μουσική από υπολογιστή εξοπλισμένο με τα Windows Vista, απαιτείται χειριστής για τη λειτουργία. Για λεπτομέρειες, ανατρέξτε στο εγχειρίδιο χρήσης του υπολογιστή σας.

Σημείωση

- Το σύστημα μπορεί να αναπαράγει ηχητικό περιεχόμενο που είναι αποθηκευμένο σε διακομιστή σε μορφή ήχου MP3, Linear PCM, WMA, AAC, WAV, FLAC, ALAC και AIFF. Το σύστημα διαθέτει τη δυνατότητα αναπαραγωγής αρχείων AAC μόνο με τις επεκτάσεις «.m4a», «.mp4» ή «.3gp». Όταν χρησιμοποιείτε ασύρματη σύνδεση, το σύστημα ενδέχεται να μην αναπαράγει ορισμένα αρχεία ήχου.
- Αυτό το σύστημα δεν μπορεί να αναπαράγει αρχεία σε μορφή WMA με προστασία πνευματικών δικαιωμάτων DRM. Εάν ένα αρχείο WMA δεν μπορεί να αναπαραχθεί σε αυτό το σύστημα, κάντε δεξί κλικ στο αρχείο στον υπολογιστή σας. Εάν υπάρχει μια ετικέτα «Άδεια», το αρχείο έχει προστασία DRM.

- Εν γένει, ενδέχεται να χρειαστεί λίγος χρόνος για να αναγνωριστεί κάθε συμβατή με DLNA-συσκευή που χρησιμοποιείται τώρα, όταν απολαμβάνετε ηχητικό περιεχόμενο μέσω οικιακού δικτύου.
- Ίσως δεν μπορείτε να αναπαράγετε κάποιο περιεχόμενο με προϊόντα DLNA CERTIFIED.

Χρήση της ροής μουσικής μέσω Internet (Υπηρεσίες μουσικής)

Μπορείτε να χρησιμοποιήσετε διάφορες διαδικτυακές ροές μουσικής που προσφέρονται στον Ίντερνετ, χρησιμοποιώντας το SongPal εγκατεστημένο σε smartphone/tablet ως χειριστήριο χωρίς τη χρήση του υπολογιστή.

Ανάλογα με το smartphone/tablet, ο ακόλουθος χειρισμός ενδέχεται να διαφέρει. Για λεπτομέρειες, ανατρέξτε στο εγχειρίδιο χρήσης του smartphone/tablet σας.

1 Πραγματοποιήστε λήψη του SongPal στο smartphone/tablet κι έπειτα εκτέλεση του SongPal. Το SongPal είναι μια εφαρμογή για αποκλειστική χρήση με smartphone/tablet. Μια ειδική εφαρμογή για αυτό το μοντέλο διατίθεται και στο Google Play™ και στο App Store και εγκαταστήστε την σύμφωνα με τις οδηγίες που εμφανίζονται στο smartphone/tablet.

2 Ακολουθήστε τις οδηγίες που εμφανίζονται στο smartphone/tablet, συνδέστε το σύστημα στο δίκτυο. Για λεπτομέρειες, ανατρέξτε στον Οδηγό γρήγορης έναρξης.

3 Επιλέξτε μια υπηρεσία μουσικής από τη λίστα πηγών του SongPal. Ξεκινά η επιλεγμένη υπηρεσία μουσικής. Έπειτα, εμφανίζεται μια λίστα μουσικής με δυνατότητα αναπαραγωγής.

4 Επιλέξτε το επιθυμητό περιεχόμενο με δυνατότητα αναπαραγωγής και αρχίστε την αναπαραγωγή. Επιλέξτε τη μουσική με δυνατότητα αναπαραγωγής. Όταν ξεκινά η αναπαραγωγή, η επιλεγμένη υπηρεσία μουσικής εμφανίζεται στο παράθυρο ενδείξεων. Εάν δεν ξεκινήσει αναπαραγωγή, επαναλάβετε τη διαδικασία από το βήμα 3.

Συμβουλή

- Πρέπει να καταχωρήσετε το σύστημά σας προκειμένου να χρησιμοποιήσετε το Music Unlimited. Για λεπτομέρειες σχετικά με την εγγραφή, ανατρέξτε στην παρακάτω διαδικτυακή τοποθεσία (μόνο για το μοντέλο της Ωκεανίας): <http://munlimited.com/home>
- Ανάλογα με την υπηρεσία, πρέπει να εισαγάγετε το αναγνωριστικό και τον κωδικό πρόσβασης όταν συνδέεστε. Για να διαγράψετε το αναγνωριστικό και τον κωδικό πρόσβασης, πραγματοποιήστε επαναφορά της μονάδας (σελίδα 47).
- Μπορεί να παραχθεί εξαιρετικά δυνατός ήχος από αυτήν τη μονάδα, όταν ρυθμίζετε την ένταση πολύ υψηλά χρησιμοποιώντας smartphone/tablet ή iOS.
- Για λεπτομέρειες σχετικά με τη χρήση το Android OS ή iOS, ανατρέξτε στη Βοήθεια κάθε OS.
- Για λεπτομέρειες σχετικά με τη χρήση του «SongPal», πατήστε/κάντε κλικ στο εικονίδιο της Βοήθειας ή στο εικονίδιο Επιλογή αυτού.

Σημείωση

- Ανάλογα με τη χώρα και τις περιοχές, οι υπηρεσίες και η περίοδος διαθεσιμότητας ενδέχεται να διαφέρουν. Απαιτείται ξεχωριστή εγγραφή για ορισμένες υπηρεσίες. Ενδεχομένως απαιτείται μια αναβάθμιση της συσκευής.

Ρύθμιση της λειτουργίας αυτόματης αναμονής

Το σύστημα μεταβαίνει αυτόματα σε Κατάσταση αναμονής σε περίπου 15 λεπτά, όταν δεν εκτελείται κανένας χειρισμός ή δεν υπάρχει έξοδος σήματος ήχου (Λειτουργία Αυτόματης μετάβασης σε κατάσταση αναμονής). Από προεπιλογή, η ρύθμιση της λειτουργίας αυτόματης αναμονής είναι ενεργοποιημένη.

- 1 Πατήστε το πλήκτρο MENU.
- 2 Πατήστε $\blacktriangle/\blacktriangledown$ για να επιλέξετε «Standby Mode Menu» και, στη συνέχεια, πατήστε ENTER.
- 3 Πατήστε $\blacktriangle/\blacktriangledown$ για να επιλέξετε «Auto Standby» και, στη συνέχεια, πατήστε ENTER.
- 4 Πατήστε $\blacktriangle/\blacktriangledown$ για να επιλέξετε «On» ή «Off» και, στη συνέχεια, πατήστε ENTER.

Συμβουλή

- 2 λεπτά πριν από την ενεργοποίηση της λειτουργίας αναμονής, εμφανίζεται η ένδειξη «Auto Standby» στο παράθυρο ενδείξεων.

Σημείωση

- Η λειτουργία Αυτόματης μετάβασης σε κατάσταση αναμονής δεν εφαρμόζεται στη λειτουργία του ραδιοφωνικού δέκτη (FM/AM/DAB), ακόμη κι όταν είναι ενεργοποιημένη.
- Ενδέχεται να μην ενεργοποιηθεί αυτόματα η λειτουργία αναμονής στις ακόλουθες περιπτώσεις:
 - κατά τη χρήση της λειτουργίας FM, AM ή DAB.
 - ενώ εντοπίζεται σήμα ήχου
 - κατά την αναπαραγωγή κομματιών ή αρχείων ήχου
 - ενώ βρίσκονται σε χρήση ο Χρονοδιακόπτης αναπαραγωγής ή ο Χρονοδιακόπτης ύπνου
- Το σύστημα μετράει αντίστροφα το χρόνο (περίπου 15 λεπτά) και πάλι, έως ότου τεθεί σε Κατάσταση αναμονής, ακόμα και όταν η λειτουργία Αυτόματης μετάβασης σε κατάσταση αναμονής είναι ενεργοποιημένη στις ακόλουθες περιπτώσεις:
 - όταν υπάρχει συνδεδεμένη συσκευή USB σε λειτουργία USB
 - όταν είναι πατημένο ένα κουμπί στο τηλεχειριστήριο ή τη μονάδα

Ορισμός του BLUETOOTH/δικτύου σε λειτουργία αναμονής

Όταν είναι ενεργοποιημένη η λειτουργία αναμονής BLUETOOTH/δικτύου, ενεργοποιείται η λειτουργία αναμονής στο σύστημα για τη σύνδεση BLUETOOTH ή δικτύου, ακόμη και όταν το σύστημα είναι απενεργοποιημένο. Αυτή η λειτουργία είναι απενεργοποιημένη από προεπιλογή.

1 Πατήστε το πλήκτρο MENU.

2 Πατήστε $\blacktriangle/\blacktriangledown$ για να επιλέξετε «Standby Mode Menu» και, στη συνέχεια, πατήστε ENTER.

3 Πατήστε $\blacktriangle/\blacktriangledown$ για να επιλέξετε «BT/NW Standby» και, στη συνέχεια, πατήστε ENTER.

4 Πατήστε $\blacktriangle/\blacktriangledown$ για να επιλέξετε «On» ή «Off» και, στη συνέχεια, πατήστε ENTER.

5 Πατήστε I/⏻ για να απενεργοποιήσετε το σύστημα.

Συμβουλή

- Όταν αυτή η λειτουργία έχει οριστεί στην επιλογή «ON» και συνδέσετε στο σύστημα από μια συσκευή BLUETOOTH ή AirPlay, το σύστημα ενεργοποιείται αυτόματα και μπορείτε να ακούσετε μουσική χρησιμοποιώντας τη σύνδεση BLUETOOTH ή AirPlay.

Σημείωση

- Το σύστημα δεν μπορεί να ενεργοποιηθεί από συσκευή DLNA ή χρησιμοποιώντας μια σύνδεση στο Music Services.

Ενεργοποίηση/ απενεργοποίηση του ασύρματου σήματος

Όταν είναι ενεργοποιημένη η μονάδα, μπορείτε να ελέγξετε ένα ασύρματο δίκτυο ή το σήμα BLUETOOTH. Η εργοστασιακή προεπιλογή είναι το ON.

1 Ενεργοποιήστε τη μονάδα.

2 Εάν αναβοσβήνει η ένδειξη  στο παράθυρο ενδείξεων, πατήστε παρατεταμένα το κουμπί PUSH ENTER και MENU της μονάδας.

3 Αφού εμφανιστεί η ένδειξη «RF Off» (το ασύρματο σήμα είναι ανενεργό) ή «RF On» (το ασύρματο σήμα είναι ενεργό), απελευθερώστε το κουμπί.

Συμβουλή

- Όταν απενεργοποιηθεί αυτή η ρύθμιση, η λειτουργία του ασύρματου δικτύου και του BLUETOOTH δεν είναι διαθέσιμες.
- Όταν είναι απενεργοποιημένη αυτή η ρύθμιση, η μονάδα ενεργοποιείται από το smartphone/tablet με ένα άγγιγμα (NFC) στη μονάδα.
- Όταν αυτή η ρύθμιση απενεργοποιηθεί, δεν μπορείτε να ρυθμίσετε την κατάσταση αναμονής BLUETOOTH/Δικτύου.
- Όταν είναι ενεργοποιημένη η κατάσταση αναμονής BLUETOOTH/Δικτύου και η μονάδα είναι απενεργοποιημένη, η κατάσταση αναμονής BLUETOOTH/Δικτύου απενεργοποιείται.

- Όταν είναι απενεργοποιημένη αυτή η ρύθμιση, δεν είναι δυνατή η σύζευξη της μονάδας και της συσκευής BLUETOOTH.
- Ακόμη και όταν είναι απενεργοποιημένη αυτή η ρύθμιση, μπορεί ακόμη να χρησιμοποιηθεί μια ενσύρματη σύνδεση.

Ρύθμιση του ήχου

Ρυθμίζει την προτίμησή σας για τον ήχο. Η επιλογή «DSEE HX» παράγει ήχο καλύτερης ποιότητας από ένα συμπίεσμένο αρχείο, όπως MP3.

1 Πατήστε το πλήκτρο MENU.

2 Πατήστε $\blacktriangle/\blacktriangledown$ για να επιλέξετε «Sound Menu» και, στη συνέχεια, πατήστε ENTER.

3 Πατήστε $\blacktriangle/\blacktriangledown$ για να επιλέξετε «BASS», «TREBLE» ή «DSEE HX» και, στη συνέχεια, πατήστε ENTER.

BASS: Ρυθμίζει τον ήχο των μπάσων.
TREBLE: Ρυθμίζει τον ήχο των πρίμων.
DSEE HX: Αναβαθμίζει την ποιότητα του ήχου καλύτερα από CD ή MP3. Συμπληρώνει τα πρίμα ενός συμπίεσμένου αρχείου, όπως MP3 και αναβαθμίζει σε υψηλότερο επίπεδο συχνότητας δειγματοληψίας και αριθμού bit από το αρχικό αριθμητικό αρχείο. Επιλέξτε «Auto». (Η προεπιλεγμένη ρύθμιση είναι «Auto».)

Χρήση των χρονοδιακοπών

Το σύστημα προσφέρει χρονοδιακόπτη ύπνου και χρονοδιακόπτη αναπαραγωγής.

Σημείωση

- Ο χρονοδιακόπτης ύπνου έχει προτεραιότητα σε σχέση με το χρονοδιακόπτη αναπαραγωγής.

Ρύθμιση του χρονοδιακόπτη ύπνου

Την καθορισμένη ώρα, το σύστημα απενεργοποιείται αυτόματα.

1 Πατήστε το πλήκτρο MENU.

2 Πατήστε $\blacktriangle/\blacktriangledown$ για να επιλέξετε «Sleep Menu» και, στη συνέχεια, πατήστε ENTER.

3 Πατήστε $\blacktriangle/\blacktriangledown$ για να επιλέξετε την καθορισμένη ώρα και, στη συνέχεια, πατήστε ENTER.
Μπορείτε αν επιλέξετε ανάμεσα στις επιλογές «10minutes» (10 λεπτά) και «90minutes» (90 λεπτά) ή διαστήματα 10 λεπτών.

Συμβουλή

- Για να ελέγξετε το χρόνο που απομένει για το χρονοδιακόπτη ύπνου, εκτελέστε τα βήματα 1 και 2 παραπάνω.
- Ο χρονοδιακόπτης ύπνου λειτουργεί ακόμη και όταν δεν έχει ρυθμιστεί το ρολόι.

Για να ακυρώσετε το χρονοδιακόπτη ύπνου

Επιλέξτε «Off» στο βήμα 3 παραπάνω.

Ρύθμιση του χρονοδιακόπτη αναπαραγωγής

Σημείωση

- Βεβαιωθείτε ότι έχετε ρυθμίσει το ρολόι, προτού ρυθμίσετε τον χρονοδιακόπτη (σελίδα 12).

Χρονοδιακόπτης αναπαραγωγής

Μπορείτε να ακούτε έναν δίσκο CD, μια συσκευή USB ή ραδιόφωνο κάθε μέρα σε κάποια προκαθορισμένη ώρα. Η ρύθμιση του χρονοδιακόπτη αναπαραγωγής παραμένει ενεργή εφόσον δεν ακυρωθεί η ρύθμιση.

1 Προετοιμάστε την πηγή ήχου.

2 Πατήστε το πλήκτρο MENU.

3 Πατήστε $\blacktriangle/\blacktriangledown$ για να επιλέξετε «Timer Menu» και, στη συνέχεια, πατήστε ENTER.

4 Πατήστε $\blacktriangle/\blacktriangledown$ για να επιλέξετε «Play Setting» και, στη συνέχεια, πατήστε ENTER.

Η ώρα έναρξης ξεκινά να αναβοσβήνει στο παράθυρο ενδείξεων.

5 Πατήστε $\blacktriangle/\blacktriangledown$ για να επιλέξετε την ώρα και, στη συνέχεια, πατήστε ENTER.

Ακολουθήστε την ίδια διαδικασία για να ορίσετε την επιλογή «Minute» της ώρας έναρξης της λειτουργίας και, στη συνέχεια, τις επιλογές «Hour» και «Minute» της ώρας διακοπής της λειτουργίας.

6 Πατήστε $\blacktriangle/\blacktriangledown$ για να επιλέξετε την επιθυμητή πηγή ήχου και, στη συνέχεια, πατήστε ENTER. Εμφανίζεται η οθόνη επιβεβαίωσης για το χρονοδιακόπτη αναπαραγωγής.

7 Πατήστε I/⏻ για να απενεργοποιήσετε το σύστημα.

Συμβουλή

- Όταν η πηγή ήχου είναι ένα CD, μπορείτε να προγραμματίσετε εκ των προτέρων το χρονοδιακόπτη αναπαραγωγής. Βλ. «Δημιουργία του δικού σας προγράμματος (Αναπαραγωγή προγράμματος)» (σελίδα 15).
- Όταν η πηγή ήχου είναι το ραδιόφωνο, φροντίστε να συντονίσετε τον ραδιοφωνικό σταθμό από πριν (σελίδα 16).
- Για να αλλάξετε τη ρύθμιση του χρονοδιακόπτη, εκτελέστε ξανά τις διαδικασίες από την αρχή.

Σημείωση

- Ο χρονοδιακόπτης αναπαραγωγής δεν λειτουργεί εάν το σύστημα βρίσκεται ήδη στην προκαθορισμένη ώρα. Απενεργοποιήστε τη μονάδα περίπου 5 λεπτά πριν από την προκαθορισμένη ώρα. Να είστε προσεκτικοί να μην χρησιμοποιήσετε το σύστημα προτού ενεργοποιηθεί και ξεκινήσει η αναπαραγωγή με το χρονοδιακόπτη.
- Όταν η πηγή ήχου για έναν Χρονοδιακόπτη αναπαραγωγής έχει οριστεί σε ραδιοφωνικό σταθμό που ορίζετε χρησιμοποιώντας την Αυτόματη σάρωση (AUTO) ή τον Χειροκίνητο συντονισμό (MANUAL) και αλλάξετε τη ραδιοφωνική συχνότητα ή τη ζώνη, αφού ορίσετε τον χρονοδιακόπτη, θα αλλάξει, επίσης, η ρύθμιση του ραδιοφωνικού σταθμού για τον χρονοδιακόπτη.
- Όταν η πηγή ήχου για έναν Χρονοδιακόπτη αναπαραγωγής οριστεί σε έναν ραδιοφωνικό σταθμό που έχει συντονιστεί από έναν προσυντονισμένο ραδιοφωνικό σταθμό και εάν αλλάξετε τη συχνότητα του ραδιοφωνικού σταθμού ή ζώνης, αφού ρυθμίσετε τον χρονοδιακόπτη, η ρύθμιση του ραδιοφωνικού σταθμού για τον χρονοδιακόπτη δεν θα αλλάξει. Ο συντονισμός ραδιοφωνικού σταθμού για το χρονοδιακόπτη είναι σταθερός για τη συχνότητα που ορίζετε.

Για να ελέγξετε τη ρύθμιση

- 1 Πατήστε το πλήκτρο MENU.
- 2 Πατήστε $\blacktriangle/\blacktriangledown$ για να επιλέξετε «Timer Menu» και, στη συνέχεια, πατήστε ENTER.
- 3 Πατήστε $\blacktriangle/\blacktriangledown$ για να επιλέξετε «Timer Select» και, στη συνέχεια, πατήστε ENTER.
- 4 Πατήστε $\blacktriangle/\blacktriangledown$ για να επιλέξετε «Play Setting» και, στη συνέχεια, πατήστε ENTER.
Η ρύθμιση χρονοδιακόπτη εμφανίζεται στο παράθυρο ενδείξεων.

Για να ακυρώσετε το χρονοδιακόπτη

Μετά το βήμα 3 στην ενότητα «Για να ελέγξετε τη ρύθμιση» (σελίδα 39), επιλέξτε «Timer Off» και, στη συνέχεια, πατήστε ENTER.

Ενημέρωση λογισμικού

Όταν εντοπίζεται μια νέα έκδοση λογισμικού, αυτό το σύστημα ενημερώνεται όταν συνδεθεί στο διαδίκτυο και εμφανίζεται η ένδειξη «UPDATE» στο παράθυρο ενδείξεων. Σε αυτήν την περίπτωση, ακολουθήστε τις παρακάτω διαδικασίες για να πραγματοποιήσετε ενημέρωση στην τελευταία έκδοση.

- 1 Πατήστε το πλήκτρο MENU.
- 2 Πατήστε $\blacktriangle/\blacktriangledown$ για να επιλέξετε «Network Menu» και, στη συνέχεια, πατήστε ENTER.

- 3 Πατήστε $\blacktriangle/\blacktriangledown$ για να επιλέξετε «Update» και, στη συνέχεια, πατήστε ENTER.

- 4 Πατήστε $\blacktriangle/\blacktriangledown$ για να επιλέξετε «Ok» και, στη συνέχεια, πατήστε ENTER.

Ξεκινά η λήψη της τελευταίας έκδοσης λογισμικού.

Μετά την ολοκλήρωση της λήψης, ξεκινά η ενημέρωση.

Μη χρησιμοποιείτε τη μονάδα ή το τηλεχειριστήριο ενώ η ένδειξη αναμονής ανάβει με πορτοκαλί χρώμα.

Όταν ολοκληρωθεί η ενημέρωση, εμφανίζεται η ένδειξη «Complete!». Πατήστε I/⏏ για να απενεργοποιήσετε τη μονάδα κι έπειτα πατήστε το ξανά για να την ενεργοποιήσετε.

Σημείωση

- Συνήθως, ενδέχεται να χρειαστούν 3 έως 10 λεπτά για την ολοκλήρωση της ενημέρωσης του συστήματος. Ενδέχεται να χρειαστεί περισσότερος χρόνος, ανάλογα με το περιβάλλον του δικτύου.
- Μη χειρίζεστε τη μονάδα ή το τηλεχειριστήριο στη διάρκεια της ενημέρωσης. Επίσης, μη σβήνετε το σύστημα ή αποσυνδέετε το καλώδιο ρεύματος στη διάρκεια της ενημέρωσης.

Σχετικά με το «SongPal»

Ρυθμίσεις ήχου

Μπορείτε να προσαρμόσετε εύκολα τον ήχο σας.

Υπηρεσία μουσικής

Μπορείτε να απολαύσετε διάφορες υπηρεσίες μουσικής.

Έλεγχος των συσκευών στο οικιακό σας δίκτυο

Μπορείτε να αναπαραγάγετε μουσική που είναι αποθηκευμένη στον Η/Υ σας ή σε διακομιστή DLNA μέσω του δικτύου σας.

Έλεγχος ενός δίσκου CD τοποθετημένου στη μονάδα ή μιας συσκευής που είναι συνδεδεμένη μέσω USB

Μπορείτε να αναπαραγάγετε έναν δίσκο CD που είναι τοποθετημένος στη μονάδα ή μουσική σε μια συσκευή που είναι συνδεδεμένη στην υποδοχή USB.

Το τι μπορείτε να ελέγξετε με το «SongPal» διαφέρει ανάλογα με τη συνδεδεμένη συσκευή.

Η προδιαγραφή και ο σχεδιασμός της εφαρμογής μπορεί να αλλάξει χωρίς προειδοποίηση.

Επιλογή συσκευής

Επιλέξτε συσκευή συμβατή με την εφαρμογή «SongPal».

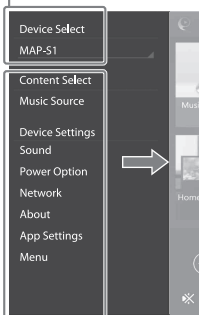

Ρυθμίσεις της συνδεδεμένης συσκευής

Εμφανίζονται διάφορες ρυθμίσεις ήχου/δικτύου. Αυτό το μενού μπορεί να εμφανιστεί από οποιαδήποτε οθόνη με μια κίνηση προς τα δεξιά.

Αρχική οθόνη

Εμφανίζει λειτουργίες της επιλεγμένης συσκευής, μουσικές υπηρεσίες και εφαρμογές που είναι εγκατεστημένες στο smartphone/iPhone σας.

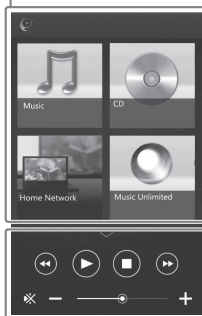

Μίνι πρόγραμμα αναπαραγωγής

Χειριστής για επιλεγμένη λειτουργία.

Αντιμετώπιση προβλημάτων

Εάν το πρόβλημα σημειωθεί κατά τη λειτουργία του συστήματος, ακολουθήστε τα βήματα που περιγράφονται παρακάτω, προτού συμβουλευτείτε τον πλησιέστερο αντιπρόσωπο της Sony. Εάν εμφανίζεται μήνυμα σφάλματος, φροντίστε να σημειώσετε το περιεχόμενο του για να το αναφέρετε.

1 Ελέγξτε εάν το πρόβλημα αναφέρεται σε αυτήν την ενότητα «Αντιμετώπιση προβλημάτων».

2 Επισκεφτείτε τους ακόλουθους ιστότοπους υποστήριξης πελατών.

Για τους πελάτες στην Ευρώπη:
<http://support.sony-europe.com/>

Σε αυτούς τους ιστότοπους μπορείτε να βρείτε τις τελευταίες πληροφορίες υποστήριξης και τις Συνήθειες ερωτήσεων.

3 Εάν μετά τα βήματα 1 και 2 το πρόβλημα παραμένει άλυτο, συμβουλευτείτε τον πλησιέστερο αντιπρόσωπο της Sony.

Εάν το πρόβλημα παραμένει άλυτο αφού κάνετε όλα τα παραπάνω, συμβουλευτείτε τον πλησιέστερο αντιπρόσωπο της Sony. Όταν φέρνετε το προϊόν για επισκευή, φροντίστε να φέρετε ολόκληρο το σύστημα (κύρια μονάδα και τηλεχειριστήριο).

Αυτό το προϊόν είναι ένα προϊόν συστήματος και απαιτείται ολόκληρο το σύστημα για τον εντοπισμό του τμήματος που χρειάζεται επιδιόρθωση.

Εάν αναβοσβήνει η ενδεικτική λυχνία της αναμονής

Αποσυνδέστε αμέσως το καλώδιο ρεύματος και βεβαιωθείτε ότι η θερμοκρασία του καλωδίου ρεύματος των ηχείων δεν είναι υψηλή.

- Το καλώδιο του ηχείου βραχυκυκλώθηκε;
Αφού σταματήσει να αναβοσβήνει η ένδειξη αναμονής, συνδέστε ξανά το καλώδιο ρεύματος και ενεργοποιήστε το σύστημα. Εάν το πρόβλημα παραμένει, επικοινωνήστε με τον πλησιέστερο αντιπρόσωπο της Sony.

Γενικά

Το σύστημα δεν ενεργοποιείται.

- ➔ Βεβαιωθείτε ότι έχετε συνδέσει σωστά το καλώδιο ρεύματος σε μια πρίζα.

Έγινε μη αναμενόμενη ενεργοποίηση της λειτουργίας αναμονής στο σύστημα.

- ➔ Δεν πρόκειται για δυσλειτουργία. Η λειτουργία αναμονής ενεργοποιείται αυτόματα στο σύστημα μετά από 15 λεπτά, εάν δεν σημειωθεί κάποια ενέργεια ή έξοδος ηχητικού σήματος. Βλ. «Ρύθμιση της λειτουργίας αυτόματης αναμονής» (σελίδα 35).

Έγινε μη αναμενόμενη ακύρωση της ρύθμισης του ρολογιού ή της λειτουργίας χρονοδιακόπτη αναπαραγωγής.

- ➔ Εάν παρέλθει περίπου ένα λεπτό χωρίς να εκτελεστεί κανένας χειρισμός, η ρύθμιση του ρολογιού ή η ρύθμιση του χρονοδιακόπτη αναπαραγωγής ακυρώνεται αυτόματα. Εκτελέστε ξανά τη διαδικασία από την αρχή.

Δεν υπάρχει ήχος.

- ➔ Βεβαιωθείτε ότι τα καλώδια των ηχείων έχουν συνδεθεί σωστά.
- ➔ Αυξήστε την ένταση ήχου της μονάδας.
- ➔ Βεβαιωθείτε ότι τα ηχεία έχουν αποσυνδεθεί από την υποδοχή PHONES.

- ➔ Βεβαιωθείτε ότι η συσκευή είναι σωστά συνδεδεμένη στην υποδοχή LINE IN (εξωτερική είσοδος) και ορίστε τη λειτουργία σε LINE IN.
- ➔ Ενδέχεται να διακόπηκε προσωρινά η μετάδοση στον καθορισμένο σταθμό.

Ο ήχος αριστερά και δεξιά δεν είναι καθαρός ή είναι ανεστραμμένος.

- ➔ Τοποθετήστε συμμετρικά τα ηχεία.
- ➔ Βεβαιωθείτε ότι τα καλώδια των ηχείων L/R και +/- έχουν συνδεθεί σωστά.

Υπάρχει αυξημένος βόμβος ή θόρυβος.

- ➔ Απομακρύνετε το σύστημα από πηγές θορύβου.
- ➔ Συνδέστε το σύστημα σε διαφορετική πρίζα τοίχου.
- ➔ Συνιστάται η χρήση επαφής ισχύος AC με φίλτρο θορύβου (δεν παρέχεται).

Το τηλεχειριστήριο δεν λειτουργεί.

- ➔ Αφαιρέστε τυχόν εμπόδια μεταξύ του τηλεχειριστηρίου και του αισθητήρα τηλεχειρισμού της συσκευής και τοποθετήστε τη συσκευή μακριά από λαμπτήρες φθορισμού.
- ➔ Στρέψτε το τηλεχειριστήριο προς τον αισθητήρα τηλεχειρισμού της μονάδας.
- ➔ Μετακινήστε το τηλεχειριστήριο πιο κοντά στο σύστημα.
- ➔ Αντικαταστήστε τις νέες μπαταρίες.

Δίσκος CD-DA/MP3

Στο παράθυρο ενδείξεων εμφανίζεται η ένδειξη «Locked» και ο δίσκος δεν μπορεί να αφαιρεθεί από την υποδοχή δίσκου.

- ➔ Επικοινωνήστε με τον πλησιέστερο αντιπρόσωπο της Sony ή το τοπικό εξουσιοδοτημένο κατάστημα της Sony.

Ο δίσκος ή το αρχείο δεν αναπαράγονται.

- ➔ Ο δίσκος δεν ολοκληρώθηκε (ένας δίσκος CD-R ή CD-RW στον οποίο μπορούν να προστεθούν δεδομένα).

Ο ήχος διακόπτεται ή δεν γίνεται αναπαραγωγή του δίσκου.

- ➔ Ο δίσκος μπορεί να είναι βρώμικος ή να έχει γρατζουνιές. Όταν ο δίσκος είναι βρώμικος, καθαρίστε τον με ένα πανάκι.

- ➔ Μετακινήστε το σύστημα σε μια τοποθεσία μακριά από δόνηση (για παράδειγμα, πάνω σε μια σταθερή βάση).
- ➔ Η ταλάντευση των ηχείων μπορεί να αποτελεί την αιτία διακοπών του ήχου, ανάλογα με τη στάθμη της έντασης του ήχου. Απομακρύνετε τα ηχεία από τη μονάδα ή αλλάξτε την τοποθεσία των ηχείων.

Η αναπαραγωγή δεν ξεκινά από το πρώτο κομμάτι ή αρχείο.

- ➔ Βεβαιωθείτε ότι η τρέχουσα λειτουργία αναπαραγωγής είναι σωστή. Εάν η λειτουργία αναπαραγωγής είναι «Shuffle» ή «Program», αλλάξτε τη ρύθμιση (σελίδα 13).

Η έναρξη της αναπαραγωγής διαρκεί περισσότερο από ό,τι συνήθως.

- ➔ Οι ακόλουθοι δίσκοι ενδέχεται να αυξήσουν το χρόνο απαιτείται για την έναρξη της αναπαραγωγής:
 - δίσκος εγγεγραμμένος με περίπλοκη δενδρική δομή
 - ένας δίσκος που εγγράφηκε σε λειτουργία πολλών περιόδων σύνδεσης
 - ένας δίσκος που περιέχει πάρα πολλά αρχεία

iPhone/iPad/iPod (σε περίπτωση σύνδεσης σε θύρα USB)

Για λεπτομέρειες σχετικά με τα συμβατά iPhone/iPad/iPod, βλέπε σελίδα «Συμβατές συσκευές και εκδόσεις» (σελίδα 50).

Δεν υπάρχει ήχος.

- ➔ Βεβαιωθείτε ότι η συσκευή iPhone/iPad/iPod έχει συνδεθεί με ασφάλεια στη θύρα Ψ (USB FRONT).
- ➔ Διακόψτε την αναπαραγωγή και συνδέστε το iPhone/iPad/iPod στο σύστημα.
- ➔ Βεβαιωθείτε ότι το iPod/iPhone είναι ενημερωμένο με την τελευταία έκδοση λογισμικού. Εάν όχι, κάντε ενημέρωση του iPhone/iPad/iPod πριν τα χρησιμοποιήσετε με το σύστημα.
- ➔ Αυξήστε την ένταση ήχου.
- ➔ Τα iPhone/iPad/iPod ενδέχεται να μην υποστηρίζονται από αυτό το σύστημα.

Ο ήχος είναι παραμορφωμένος.

- ➔ Βεβαιωθείτε ότι η συσκευή iPhone/iPad/iPod έχει συνδεθεί με ασφάλεια στη θύρα Ψ (USB FRONT).
- ➔ Αυξήστε την ένταση ήχου.
- ➔ Θέστε τη ρύθμιση ισοσταθμιστή στο iPhone/iPad/iPod σε «Off» ή «Flat».
- ➔ Τα iPhone/iPad/iPod ενδέχεται να μην υποστηρίζονται από αυτό το σύστημα.

Το iPhone/iPad/iPod δεν λειτουργεί.

- ➔ Τερματίστε οποιαδήποτε άλλη εφαρμογή iOS εκτελείται στο iPhone/iPad/iPod. Για λεπτομέρειες, ανατρέξτε στο εγχειρίδιο χρήσης που παρέχεται με το iPhone/iPad/iPod.
- ➔ Βεβαιωθείτε ότι η συσκευή iPhone/iPad/iPod έχει συνδεθεί με ασφάλεια στη θύρα Ψ (USB FRONT).
- ➔ Βεβαιωθείτε ότι το iPod/iPhone είναι ενημερωμένο με την τελευταία έκδοση λογισμικού. Εάν όχι, κάντε ενημέρωση του iPhone/iPad/iPod πριν τα χρησιμοποιήσετε με το σύστημα.
- ➔ Επειδή οι λειτουργίες του συστήματος και του iPhone/iPad/iPod διαφέρουν, ενδέχεται μην έχετε τη δυνατότητα να χρησιμοποιήσετε το iPhone/iPad/iPod χρησιμοποιώντας τα κουμπιά στο τηλεχειριστήριο ή τη μονάδα. Σε αυτήν την περίπτωση, χρησιμοποιήστε τα κουμπιά αναπαραγωγής στο iPhone/iPad/iPod.

Η φόρτιση του iPhone/iPad/iPod δεν εκτελείται.

- ➔ Βεβαιωθείτε ότι το iPhone/iPad/iPod έχει συνδεθεί με ασφάλεια στη θύρα Ψ (USB FRONT) μέσω του καλωδίου που παρέχεται με το iPhone/iPad/iPod.
- ➔ Αποσυνδέστε το iPhone/iPad/iPod και, στη συνέχεια, συνδέστε το ξανά. Για λεπτομέρειες σχετικά με την κατάσταση φόρτισης ενός iPhone/iPad/iPod, ανατρέξτε στο εγχειρίδιο χρήσης του iPhone/iPad/iPod.

Συσκευή USB

Για λεπτομέρειες σχετικά με τις συμβατές συσκευές USB, βλ. «Συμβατές συσκευές και εκδόσεις» (σελίδα 50).

Είναι συνδεδεμένη μια μη υποστηριζόμενη συσκευή USB

- ➔ Ενδέχεται να παρουσιαστούν τα ακόλουθα προβλήματα.
 - Η συσκευή USB δεν αναγνωρίζεται.
 - Τα ονόματα αρχείων ή φακέλων δεν εμφανίζονται σε αυτό το σύστημα.
 - Η αναπαραγωγή δεν είναι δυνατή.
 - Ο ήχος διακόπτεται.
 - Υπάρχει θόρυβος.
 - Ο ήχος παρέχεται παραμορφωμένος.

Δεν υπάρχει ήχος.

- ➔ Η συσκευή USB δεν είναι συνδεδεμένη σωστά. Απενεργοποιήστε το σύστημα κι, έπειτα, συνδέστε ξανά τη συσκευή USB.

Υπάρχει θόρυβος, ο ήχος διακόπτεται ή ακούγεται παραμορφωμένος.

- ➔ Είναι συνδεδεμένη μια μη υποστηριζόμενη συσκευή USB Συνδέστε μια υποστηριζόμενη συσκευή USB.
- ➔ Απενεργοποιήστε το σύστημα, έπειτα συνδέστε ξανά τη συσκευή USB και ενεργοποιήστε το σύστημα.
- ➔ Τα ίδια τα δεδομένα μουσικής περιέχουν θόρυβο ή ο θόρυβος είναι παραμορφωμένος. Ο θόρυβος ενδέχεται να έχει δημιουργηθεί κατά τη δημιουργία των δεδομένων μουσικής, εξαιτίας των συνθηκών του υπολογιστή. Σε αυτήν την περίπτωση, διαγράψτε το αρχείο και στείλετε ξανά τα δεδομένα μουσικής.
- ➔ Ο ρυθμός μετάδοσης δεδομένων (bit rate) που χρησιμοποιήθηκε κατά την κωδικοποίηση των αρχείων ήταν πολύ χαμηλός. Στείλτε αρχεία κωδικοποιημένα με υψηλότερο ρυθμό μετάδοσης δεδομένων (bit rate) στη συσκευή USB.
- ➔ Εάν κάνετε αναπαραγωγή ήχου υψηλής ανάλυσης, χρησιμοποιήστε τη συμβατή συσκευή με καλώδιο USB2.0 υψηλής ταχύτητας.

Στην οθόνη ενδείξεων εμφανίζεται η ένδειξη «Reading» για μεγάλο χρονικό διάστημα ή απαιτείται πολύς χρόνος πριν από την έναρξη της αναπαραγωγής.

- ➔ Η διαδικασία ανάγνωσης ενδέχεται να απαιτεί μεγάλο χρονικό διάστημα στις ακόλουθες περιπτώσεις.
 - Υπάρχουν πολλοί φάκελοι ή αρχεία στη συσκευή USB.
 - Η δομή των αρχείων είναι εξαιρετικά πολύπλοκη.
 - Δεν υπάρχει επαρκής χώρος στη μνήμη.
 - Η εσωτερική μνήμη είναι κατακερματισμένη.
-

Το όνομα του αρχείου ή του φακέλου (όνομα άλμπουμ) δεν εμφανίζεται σωστά.

- ➔ Στείλτε ξανά τα δεδομένα μουσικής στη συσκευή USB, καθώς τα δεδομένα που είναι αποθηκευμένα στη συσκευή USB ενδέχεται να είναι κατεστραμμένα.
 - ➔ Οι κωδικοί των χαρακτήρων που μπορούν να εμφανιστούν από αυτό το σύστημα είναι οι εξής:
 - Κεφαλαίοι χαρακτήρες (Α έως Ζ).
 - Αριθμοί (0 έως 9).
 - Σύμβολα (< > * +, [] @ \ _).
 - Οι άλλοι χαρακτήρες εμφανίζονται ως «_».
-

Η συσκευή USB δεν αναγνωρίζεται.

- ➔ Απενεργοποιήστε το σύστημα και συνδέστε ξανά τη συσκευή USB. Στη συνέχεια, ενεργοποιήστε το σύστημα.
 - ➔ Ενδέχεται να συνδέθηκε μια μη συμβατή συσκευή USB.
 - ➔ Η συσκευή USB δεν λειτουργεί κανονικά. Ανατρέξτε στο εγχειρίδιο χρήσης που παρέχεται με τη συσκευή USB σχετικά με τον τρόπο αντιμετώπισης αυτού του προβλήματος.
-

Η αναπαραγωγή δεν ξεκινά.

- ➔ Απενεργοποιήστε το σύστημα και συνδέστε ξανά τη συσκευή USB. Στη συνέχεια, ενεργοποιήστε το σύστημα.
 - ➔ Ενδέχεται να συνδέθηκε μια μη συμβατή συσκευή USB.
-

Η αναπαραγωγή δεν ξεκινά από το πρώτο κομμάτι.

- ➔ Ορίστε τη λειτουργία αναπαραγωγής σε λειτουργία αναπαραγωγής «Normal».
-

Δεν είναι δυνατή η φόρτιση της συσκευής USB.

- ➔ Βεβαιωθείτε ότι η συσκευή USB έχει συνδεθεί με ασφάλεια στη θύρα Ψ (USB REAR).
 - ➔ Δεν είναι δυνατή η φόρτιση όταν η τροφοδοσία του συστήματος είναι ανεργνή.
 - ➔ Η συσκευή USB ενδέχεται να μην υποστηρίζεται από αυτό το σύστημα.
 - ➔ Αποσυνδέστε τη συσκευή USB και, στη συνέχεια, συνδέστε το ξανά. Για λεπτομέρειες σχετικά με την κατάσταση φόρτισης μιας συσκευής USB, ανατρέξτε στο εγχειρίδιο χρήσης της συσκευής USB.
-

Ραδιοφωνικός δέκτης

Παράγεται δυνατός βόμβος ή θόρυβος (αναβοσβήνει η ένδειξη «STEREO» στο παράθυρο ενδείξεων) ή δεν λαμβάνονται εκπομπές.

- ➔ Συνδέστε σωστά την κεραία.
 - ➔ Επιλέξτε θέση και προσανατολισμό που προσφέρουν καλή λήψη και, κατόπιν, εγκαταστήστε ξανά την κεραία.
 - ➔ Κρατήστε τις κεραίες μακριά από τη μονάδα, το καλώδιο ηχείου ή άλλες συσκευές AV για την αποφυγή της πρόκλησης θορύβου.
 - ➔ Απενεργοποιήστε τον ηλεκτρικό εξοπλισμό που βρίσκεται σε κοντινή απόσταση.
-

Μπορεί να ακούγονται πολλοί ραδιοφωνικοί σταθμοί ταυτόχρονα.

- ➔ Επιλέξτε τοποθεσία και προσανατολισμό έτσι ώστε να γίνεται καλή λήψη, ρυθμίστε το καλώδιο του ηχείου και, στη συνέχεια, ρυθμίστε ξανά την κεραία.
 - ➔ Τυλίξτε τα καλώδια της κεραίας χρησιμοποιώντας τα κλιπ καλωδίων που είναι διαθέσιμα στο εμπόριο και ρυθμίστε τα μήκη των καλωδίων.
-

Η λήψη ενός ραδιοφωνικού σταθμού DAB/DAB+ δεν είναι σωστή.

- ➔ Ελέγξτε όλες τις συνδέσεις τις κεραίες και, στη συνέχεια, εκτελέστε τη διαδικασία αυτόματης σάρωσης DAB. Ανατρέξτε στην ενότητα «Μη αυτόματη εκτέλεση της αυτόματης σάρωσης DAB» (σελίδα 18).
- ➔ Η τρέχουσα υπηρεσία DAB/DAB+ ενδέχεται να μην είναι διαθέσιμη. Πατήστε το κουμπί ◀▶ για να επιλέξετε μια διαφορετική υπηρεσία.
- ➔ Εάν έχετε μετακομίσει σε μια διαφορετική περιοχή, ορισμένες υπηρεσίες/συχρότητες ενδέχεται να έχουν τροποποιηθεί και ενδέχεται να μην έχετε τη δυνατότητα να συντονιστείτε στη συνηθισμένη μετάδοση. Εκτελέστε τη διαδικασία αυτόματης σάρωσης DAB για να καταχωρήσετε ξανά τα περιεχόμενα των μεταδόσεων. (Η εκτέλεση αυτής της διαδικασίας διαγράφει όλους τους προσυntonισμένους σταθμούς που είχαν αποθηκευτεί στο παρελθόν.)

Η εκπομπή DAB/DAB+ έχει διακοπή.

- ➔ Ελέγξτε την τοποθεσία του συστήματος και ρυθμίστε τον προσανατολισμό της κεραίας για να αυξήσετε την ένδειξη της ποιότητας σήματος.

Σύνδεση δικτύου

Το σύστημα δεν μπορεί να συνδεθεί στο δίκτυο. (Άλλος εξοπλισμός στο δίκτυο δεν μπορεί να εντοπιστεί ή να αναγνωριστεί το σύστημα.)

- ➔ Ελέγξτε ότι ανάβει το  στο παράθυρο ενδείξεων.
- ➔ Απαιτείται περίπου 1 λεπτό για να αποκτήσει το σύστημα μια διεύθυνση IP όταν το σύστημα είναι ενεργοποιημένο σε ένα περιβάλλον επικοινωνίας χωρίς δρομολογητή.
- ➔ Όταν χρησιμοποιείτε μια σταθερή διεύθυνση IP, η ίδια διεύθυνση IP μπορεί να χρησιμοποιηθεί και από άλλη συσκευή. Χρησιμοποιήστε διαφορετική διεύθυνση IP.

Το σύστημα δεν μπορεί να συνδεθεί στο δίκτυο μέσω ασύρματης σύνδεσης LAN.

- ➔ Εάν είναι συνδεδεμένο καλώδιο δικτύου (δικτύου LAN) στο σύστημα, το σύστημα λειτουργεί αυτόματα για να εδραιώσει ενσύρματη σύνδεση LAN. Εάν επιθυμείτε να χρησιμοποιήσετε σύνδεση ασύρματου δικτύου LAN, μη συνδέετε καλώδιο δικτύου (δικτύου LAN) στο σύστημα.

- ➔ Ελέγξτε τις ρυθμίσεις του ασύρματου δρομολογητή/ασύρματου δικτύου LAN. Εάν η λειτουργία απόκρυψης SSID έχει οριστεί σε «On» στο σημείο πρόσβασης, ορίστε τη σε «Off». Για λεπτομέρειες σχετικά με τις ρυθμίσεις στο σημείο πρόσβασης των ασύρματων δρομολογητών, ανατρέξτε στο εγχειρίδιο χρήσης για το σημείο πρόσβασης.

Το σύστημα δεν μπορεί να συνδεθεί στο δίκτυο με χρήση WPS.

- ➔ Ρυθμίστε το δίκτυό σας αφού κάνετε αναζήτηση για το σημείο πρόσβασης χρησιμοποιώντας τη σάρωση σημείου πρόσβασης.
- ➔ Δεν μπορείτε να συνδεθείτε σε ένα δίκτυο χρησιμοποιώντας WPS όταν το σημείο πρόσβασης έχει οριστεί σε WEP.
- ➔ Ενημερώστε το υλικολογισμικό του δρομολογητή/σημείου πρόσβασης του ασύρματου δικτύου LAN στην πιο πρόσφατη έκδοση.

Υπηρεσίες μουσικής

Το σύστημα δεν μπορεί να συνδεθεί στο Music Services.

- ➔ Βεβαιωθείτε ότι ο ασύρματος δρομολογητής LAN/σημείο πρόσβασης είναι ενεργοποιημένο.
- ➔ Ελέγξτε εάν εμφανίζεται το  στο παράθυρο ενδείξεων. Εάν όχι, εγκαταστήστε ξανά ασύρματο δίκτυο. Για λεπτομέρειες, ανατρέξτε στον Οδηγό γρήγορης έναρξης.
- ➔ Όταν το σύστημα συνδέεται σε ένα ασύρματο δίκτυο, τοποθετήστε το ασύρματο LAN/σημείο πρόσβασης και το σύστημα σε πιο κοντινή απόσταση μεταξύ τους και εκτελέστε ξανά τη ρύθμιση.
- ➔ Ανάλογα με τους παρόχους, επιτρέπεται μόνο μία σύνδεση στο Ίντερνετ. Σε αυτήν την περίπτωση, το σύστημα δεν μπορεί να συνδεθεί, εάν η σύνδεση είναι κατελιημμένη. Συμβουλευτείτε το φορέα δικτύου ή τον πάροχο υπηρεσιών.
- ➔ Όταν ενεργοποιείτε το κινητό σας τηλέφωνο (Android device, Xperia device ή iPhone/iPod touch) αφού έμεινε απενεργοποιημένο για λίγα λεπτά, προσπαθήστε να κάνετε επανεκκίνηση της εφαρμογής «SongPal».

Οικιακό δίκτυο

Ο χειριστής (η συσκευή που βρίσκεται σε λειτουργία) δεν μπορεί να βρει αυτό το σύστημα. (Το χειριστήριο δεν μπορεί να περιηγηθεί στο περιεχόμενο αυτού του συστήματος.)

- ➔ Βεβαιωθείτε ότι ο χειριστής είναι συνδεδεμένος στο οικιακό δίκτυο.
- ➔ Ο χειρισμός πολλαπλής διανομής είναι ενεργοποιημένος στο σημείο πρόσβασης.

Η μουσική ξεκίνησε αυτόματα.

- ➔ Ενδέχεται ο έλεγχος αυτού του συστήματος να γίνεται από άλλη συσκευή. Για να απορρίψετε τον χειρισμό, θέστε τη λειτουργία BLUETOOTH/Κατάσταση αναμονής δικτύου στο ανενεργό (σελίδα 36).

Ο ήχος διακόπτεται.

- ➔ Ο διακομιστής DLNA είναι υπερφορτωμένος. Κλείστε όλες τις εφαρμογές που εκτελούνται.
- ➔ Η ισχύς του ασύρματου σήματος είναι χαμηλή. Διακόψτε τη χρήση του φούρνου μικροκυμάτων.
- ➔ Η ταχύτητα επικοινωνίας του ασύρματου δικτύου LAN μπορεί να επιβραδυνθεί σε κάποιους συμβατούς με IEEE802.11n δρομολογητές/σημεία πρόσβασης ασύρματου δικτύου LAN, εάν η μέθοδος ασφαλείας έχει τεθεί στο WEP ή στο WPA/WPA2-PSK (TKIP). Εάν η ταχύτητα επιβραδυνθεί ακόμα περισσότερο, αλλάξτε τη μέθοδο ασφαλείας σε WPA/WPA2-PSK (AES). Το σύστημα κρυπτογράφησης (ασφάλεια) ποικίλλει ανάλογα με τη συσκευή. Για λεπτομέρειες, ανατρέξτε στο εγχειρίδιο χρήσης για το δρομολογητή/σημείο πρόσβασής σας.

Δεν εκτελείται συντονισμός ή αναπαραγωγή.

- ➔ Βεβαιωθείτε ότι το αρχείο ήχου στο διακομιστή είναι ακατάλληλο ή έχει διαγραφεί από το διακομιστή. Ανατρέξτε στο εγχειρίδιο χρήσης του διακομιστή.
- ➔ Ο διακομιστής επιχειρεί να αναπαράγει το αρχείο ήχου σε μορφή ήχου που δεν υποστηρίζεται από το σύστημα. Ελέγξτε τα στοιχεία για τη μορφή ήχου στον διακομιστή.

- ➔ Απενεργοποιήστε τον χειρισμό πολλαπλής διανομής στον δρομολογητή ασύρματου δικτύου LAN/σημείο πρόσβασης. Εάν είναι ενεργός, ενδέχεται να χρειαστούν αρκετά λεπτά για να παραχθεί ο ήχος. Για λεπτομέρειες, ανατρέξτε στο εγχειρίδιο λειτουργίας του δρομολογητή ασύρματου δικτύου LAN/σημείου πρόσβασης.

- ➔ Η πρόσβαση από αυτό το σύστημα δεν επιτρέπεται από τον διακομιστή. Αλλάξτε τις ρυθμίσεις στο διακομιστή για να επιτρέψετε την πρόσβαση από αυτό το σύστημα. Για λεπτομέρειες, ανατρέξτε στο εγχειρίδιο χρήσης του διακομιστή.

AirPlay

Για λεπτομέρειες σχετικά με τα συμβατά iPhone/iPad/iPod touch, ανατρέξτε στην ενότητα «Συμβατές συσκευές και εκδόσεις» (σελίδα 50).

Το σύστημα δεν εντοπίζεται από iPhone/iPad/iPod Touch.

- ➔ Ανατρέξτε στην ενότητα «Σύνδεση δικτύου» – Το σύστημα δεν μπορεί να συνδεθεί στο δίκτυο» (σελίδα 45).
- ➔ Βεβαιωθείτε ότι η συσκευή iPhone/iPad/iPod Touch ή ο υπολογιστής με το iTunes είναι συνδεδεμένος στο οικιακό σας δίκτυο.
- ➔ Πριν τη χρήση με το σύστημα, ενημερώστε το iOS ή το iTunes στην πιο πρόσφατη έκδοση.

Η μουσική ξεκίνησε αυτόματα.

- ➔ Ενδέχεται ο έλεγχος αυτού του συστήματος να γίνεται από άλλη συσκευή. Για να απορρίψετε τον έλεγχο, ορίστε τη λειτουργία BLUETOOTH/αναμονής δικτύου στη ρύθμιση «off» (σελίδα 36).

Ο ήχος διακόπτεται κατά τη διάρκεια της αναπαραγωγής.

- ➔ Ο διακομιστής είναι υπερφορτωμένος. Κλείστε όλες τις εφαρμογές που εκτελούνται.

Δεν είναι δυνατός ο χειρισμός της μονάδας.

- ➔ Ενημερώστε την έκδοση λογισμικού του iPhone/iPad/iPod touch ή του iTunes στην πιο πρόσφατη έκδοση.

Για να επαναφέρετε τις εργοστασιακές ρυθμίσεις του συστήματος

Εάν το σύστημα εξακολουθεί να μη λειτουργεί κανονικά, επαναφέρετε τις εργοστασιακές ρυθμίσεις. Χρησιμοποιήστε τα κουμπιά στη μονάδα για να επαναφέρετε τις εργοστασιακές ρυθμίσεις του συστήματος.

- 1 Αποσυνδέστε το καλώδιο ρεύματος και βεβαιωθείτε ότι η ένδειξη αναμονής δεν είναι αναμμένη. Στη συνέχεια, επανασυνδέστε το καλώδιο ρεύματος και ενεργοποιήστε το σύστημα.
- 2 Πατήστε παρατεταμένα PUSH ENTER και I/⏻ στη μονάδα έως ότου εμφανιστεί η ένδειξη «All Reset» στο παράθυρο ενδείξεων.

Όλες οι ρυθμίσεις που διαμορφώνονται από το χρήστη, όπως οι προσυντονισμένοι ραδιοφωνικοί σταθμοί, το ρολόι, ο χρονοδιακόπτης και το δίκτυο διαγράφονται. Επίσης, το αναγνωριστικό σύνδεσης και ο κωδικός πρόσβασης της συνεχούς ροής μουσικής στο διαδίκτυο (Music Services) θα διαγραφούν. Εάν το πρόβλημα εξακολουθεί να παρουσιάζεται αφού δοκιμάσετε όλα τα παραπάνω, συμβουλευτείτε τον πλησιέστερο αντιπρόσωπο της Sony.

Σημείωση

- Εάν απορρίψετε τη μονάδα ή τη χαρίσετε σε κάποιο άλλο άτομο, επαναφέρετέ τη για λόγους ασφαλείας.

Μηνύματα

Τα ακόλουθα μηνύματα ενδέχεται να εμφανιστούν ή να αναβοσβήνουν κατά τη λειτουργία.

Cannot Download

Η λήψη των δεδομένων της ενημέρωσης από το σύστημα απέτυχε κατά την εκτέλεση της ενημέρωσης του λογισμικού. Πραγματοποιήστε είσοδο στο μενού ρυθμίσεων και ενημερώστε ξανά το λογισμικό.

Cannot Play

Ορίσατε έναν δίσκο του οποίου δεν μπορεί να γίνει αναπαραγωγή σε αυτό το σύστημα, όπως δίσκο CD-ROM και DVD.

Complete!

Η λειτουργία προσυντονισμού σταθμών ολοκληρώθηκε κανονικά.

Data Error

Προσπαθήσατε να αναπαραγάγετε ένα αρχείο που δεν μπορεί να αναπαραχθεί.

Error

Χρησιμοποιήσατε το σύστημα κατά την αρχικοποίηση. Περιμένετε για λίγο έως ότου ολοκληρωθεί η αρχικοποίηση.

Initial

Γίνεται αρχικοποίηση των ρυθμίσεων δικτύου του συστήματος. Δεν είναι δυνατή η χρήση ορισμένων κουμπιών του συστήματος κατά τη διάρκεια αυτής της διαδικασίας.

Locked

Η υποδοχή δίσκου είναι κλειδωμένη και δεν μπορείτε να αφαιρέσετε τον δίσκο. Επικοινωνήστε με τον πλησιέστερο αντιπρόσωπο της Sony.

No Connect

Το σύστημα δεν μπορεί να συνδεθεί στο δίκτυο.

No Device

Δεν έχει συνδεθεί συσκευή USB ή η συσκευή USB που συνδέθηκε αφαιρέθηκε.

No Disk

Δεν υπάρχει δίσκος στη συσκευή αναπαραγωγής ή φορτώσατε έναν δίσκο του οποίου δεν είναι δυνατή η αναπαραγωγή.

No Memory

Το μέσο μνήμης δεν τοποθετήθηκε στη συσκευή USB ή το σύστημα δεν αναγνωρίζει το μέσο μνήμης.

No Step

Όλα τα προγραμματισμένα κομμάτια διαγράφηκαν.

Not Supported

Η συσκευή USB δεν υποστηρίζεται από το σύστημα.

No Track

Δεν υπάρχουν αρχεία σε αυτήν τη συσκευή USB ή το δίσκο με δυνατότητα αναπαραγωγής.

Not In Use

Πιέσατε ένα κουμπί χωρίς δυνατότητα αναπαραγωγής.

Over Current

Αφαιρέστε τη συσκευή USB από τη θύρα και απενεργοποιήστε το σύστημα. Στη συνέχεια, ενεργοποιήστε το σύστημα.

Push STOP

Επιχειρήσατε να αλλάξετε τη λειτουργία αναπαραγωγής κατά τη διάρκεια της αναπαραγωγής στο CD ή τη λειτουργία USB.

Reading

Γίνεται ανάγνωση των πληροφοριών του CD ή της συσκευής USB από το σύστημα. Ορισμένα κουμπιά δεν λειτουργούν κατά τη διάρκεια της ανάγνωσης.

Step Full!

Δοκιμάσατε να προγραμματίσετε περισσότερα από 25 κομμάτια ή αρχεία.

Time NG!

Ορίστηκε η ίδια ώρα για την ώρα έναρξης και λήξης του χρονοδιακόπτη.

Update Error

Δεν είναι δυνατή η ενημέρωση του λογισμικού από το σύστημα. Απενεργοποιήστε το σύστημα και, στη συνέχεια, ενεργοποιήστε το ξανά. Το σύστημα θα προσπαθήσει να ενημερώσει το λογισμικό. Εάν εμφανιστεί το ίδιο μήνυμα, επικοινωνήστε με τον πλησιέστερο αντιπρόσωπο της Sony.

Προφυλάξεις

Δίσκοι ΜΕ δυνατότητα αναπαραγωγής από αυτό το σύστημα

- Δίσκοι ήχου CD-DA
- CD-R/CD-RW (δεδομένα ήχου κομματιών CD-DA και αρχεία MP3)

Μη χρησιμοποιείτε δίσκο CD-R/CD-RW χωρίς αποθηκευμένα δεδομένα. Κάτι τέτοιο ενδέχεται να προκαλέσει ζημιές στο δίσκο.

Δίσκοι ΧΩΡΙΣ δυνατότητα αναπαραγωγής από αυτό το σύστημα

- CD-ROM
- Δίσκοι CD-R/CD-RW, εκτός από εκείνους που είναι εγγεγραμμένοι σε μορφή CD μουσικής ή μορφή η οποία συμμορφώνεται με τα πρότυπα ISO9660 Level 1/Level 2, Joliet
- Δίσκοι CD-R/CD-RW εγγεγραμμένοι σε μορφή πολλαπλών περιόδων λειτουργίας και χωρίς «κλείσιμο της περιόδου λειτουργίας»
- Δίσκοι CD-R/CD-RW με χαμηλή ποιότητα εγγραφής, CD-R/CD-RW με γρατζουνιές ή ρύπους ή CD-R/CD-RW εγγεγραμμένοι με μη συμβατή συσκευή εγγραφής
- CD-R/CD-RW οι οποίοι δεν έχουν οριστικοποιηθεί σωστά
- Δίσκοι CD-R/CD-RW που περιέχουν αρχεία διαφορετικής μορφής από τα αρχεία MPEG 1 Audio Layer-3 (MP3)
- Δίσκος 8 cm
- Δίσκοι με μη τυπικό σχήμα (για παράδειγμα, σε σχήμα καρδιάς, τετραγώνου, αστεριού)
- Δίσκοι στους οποίους έχουν τοποθετηθεί αυτοκόλλητη ταινία, χαρτιά ή αυτοκόλλητα
- Ενοικιαζόμενοι ή μεταχειρισμένοι δίσκοι με αυτοκόλλητες ταινίες, στους οποίους η κόλλα επεκτείνεται εκτός της ταινίας
- Δίσκοι με ετικέτες τυπωμένες με κολλώδες μελάνι

Σημείωση σχετικά με τους δίσκους CD-DA

- Πριν από την αναπαραγωγή, σκουπίστε το δίσκο με ένα πανί από το κέντρο προς τις άκρες.
- Μην καθαρίζετε τους δίσκους με διαλύτες, όπως βενζίνη, αραιωτικά, καθαριστικά του εμπορίου ή αντιστατικά προϊόντα ψεκασμού που προορίζονται για δίσκους βινυλίου.
- Μην αφήνετε τους δίσκους εκτεθειμένους απευθείας στο ηλιακό φως ή σε πηγές θερμότητας, όπως αγωγούς θερμού αέρα, και μην τους αφήνετε σε σταθμευμένο όχημα σε απευθείας επαφή με το ηλιακό φως.

Ασφάλεια

- Αποσυνδέστε πλήρως το καλώδιο ρεύματος (καλώδιο σύνδεσης με το δίκτυο ρεύματος) από την πρίζα (δίκτυο ρεύματος), εάν δεν πρόκειται να χρησιμοποιήσετε το προϊόν για παρατεταμένο χρονικό διάστημα. Κατά την αποσύνδεση του συστήματος από το ρεύμα, να τραβάτε πάντα το βύσμα. Μην τραβάτε ποτέ το ίδιο το καλώδιο.
- Εάν οποιοδήποτε στερεό αντικείμενο ή υγρό εισέλθουν στο εσωτερικό του συστήματος, αποσυνδέστε το σύστημα από το ρεύμα και ζητήστε από εξειδικευμένο προσωπικό να το ελέγξει, πριν να το θέσετε ξανά σε λειτουργία.
- Η αλλαγή του καλωδίου ρεύματος πρέπει να εκτελείται μόνο σε ένα εξουσιοδοτημένο κατάστημα επιδιορθώσεων.

Τοποθέτηση

- Μην τοποθετείτε το σύστημα σε επικλινή θέση ή σε θέσεις με υπερβολικά υψηλή ή χαμηλή θερμοκρασία, σκόνη ή υγρασία, με ανεπαρκή εξαερισμό, σε θέσεις που εκτίθενται σε κραδασμούς, στο άμεσο ηλιακό φως ή σε έντονο φωτισμό.
- Θα πρέπει να είστε προσεκτικοί κατά την τοποθέτηση του συστήματος σε επιφάνειες στις οποίες έχει εφαρμοστεί ειδική κατεργασία (για παράδειγμα, κερί, λάδι, γυαλιστικά προϊόντα κ.λπ.), καθώς ενδέχεται να παρουσιαστούν λεκέδες ή αποχρωματισμός της επιφάνειας.

- Εάν το σύστημα μεταφερθεί απευθείας από κρύο σε ζεστό χώρο ή τοποθετηθεί σε ένα δωμάτιο με πολλή υγρασία, ενδέχεται να υπάρξει συμπύκνωση υγρασίας στο φακό στο εσωτερικό της συσκευής αναπαραγωγής CD και να προκληθούν προβλήματα στη λειτουργία του συστήματος. Σε αυτήν την περίπτωση, αφαιρέστε το δίσκο και αφήστε ενεργοποιημένο το σύστημα για περίπου μία ώρα έως ότου εξατμιστεί η υγρασία. Εάν το σύστημα συνεχίζει να μη λειτουργεί, ακόμα και μεγάλο χρονικό διάστημα, επικοινωνήστε με τον πλησιέστερο αντιπρόσωπο της Sony.

Σχετικά με τη συσσώρευση θερμότητας

- Η συσσώρευση θερμότητας στη συσκευή κατά τη φόρτιση ή τη λειτουργία για μεγάλο χρονικό διάστημα είναι φυσιολογική και δεν αποτελεί αιτία ανησυχίας.
- Μην αγγίζετε το περίβλημα εάν έχει χρησιμοποιηθεί συνεχόμενα σε υψηλή ένταση ήχου επειδή ενδέχεται η θερμοκρασία του να είναι αυξημένη.
- Μην παρεμποδίζετε της οπές εξαερισμού.

Καθάρισμα του περιβλήματος

Καθαρίστε το σύστημα με ένα απαλό πανί, ελαφρά εμποτισμένο με αραιό διάλυμα απορρυπαντικού. Μην χρησιμοποιείτε οποιοδήποτε σκληρά σφουγγαράκια, σκόνες τριψίματος ή διαλύτες, όπως διαλυτικό, βενζίνη ή οινόπνευμα.

Συμβατές συσκευές και εκδόσεις

iPhone/iPad/iPod ή iTunes

Ελέγξτε τους παρακάτω ιστότοπους για λεπτομέρειες σχετικά με τις τελευταίες υποστηριζόμενες εκδόσεις των συμβατών συσκευών:

Για τους πελάτες στην Ευρώπη:

<http://support.sony-europe.com/>

Συμβατά μοντέλα	AirPlay	BLUETOOTH®	USB
iPhone 5s	○	○	○
iPhone 5c	○	○	○
iPhone 5	○	○	○
iPhone 4s	○	○	○
iPhone 4	○	○	○
iPhone 3GS	○	○	○
iPad Air*	○	○	○
iPad mini με οθόνη Retina*	○	○	○
iPad (4ης γενιάς)*	○	○	○
iPad mini*	○	○	○
iPad (3ης γενιάς)*	○	○	○
iPad 2*	○	○	○
iPad*	○	○	○
iPod touch (5ης γενιάς)	○	○	○
iPod touch (4ης γενιάς)	○	○	○
iPod touch (3ης γενιάς)*	○	○	○
iPod classic*			○
iPod nano (7ης γενιάς)*		○	○
iPod nano (6ης γενιάς)*			○

Συμβατά μοντέλα	AirPlay	BLUETOOTH®	USB
iPod nano (5ης γενιάς)*			○
iPod nano (4ης γενιάς)*			○

* Το «SongPal» δεν υποστηρίζει iPod touch (3ης γενιάς), iPod classic και iPod nano. Η εφαρμογή «SongPal» δεν υποστηρίζει το iPad από τον Ιανουάριο του 2014.

Το AirPlay λειτουργεί με τα iPhone, iPad και iPod touch με iOS 4.3.3 ή μεταγενέστερο, με Mac με OS X Mountain Lion και Mac και H/Y με το iTunes 10.2.2 ή μεταγενέστερο.

Η τεχνολογία Bluetooth λειτουργεί με συσκευές iPhone 5s, iPhone 5c, iPhone 5, iPhone 4s, iPhone 4, iPhone 3GS iPod touch (5ης γενιάς), iPod touch (4ης γενιάς).

Η δυνατότητα USB λειτουργεί με τα iPhone, iPad και iPod touch με iOS 4.3.3 ή μεταγενέστερο, Mac με OS X Mountain Lion και Mac και PC με το iTunes 10.2.2 ή μεταγενέστερο.

Συσκευή DLNA

Ελέγξτε τους παρακάτω ιστότοπους για λεπτομέρειες σχετικά με τις τελευταίες υποστηριζόμενες εκδόσεις των συμβατών συσκευών:

Για τους πελάτες στην Ευρώπη:
<http://support.sony-europe.com/>

Συσκευή USB

Ελέγξτε τους παρακάτω ιστότοπους για λεπτομέρειες σχετικά με τις τελευταίες υποστηριζόμενες εκδόσεις των συμβατών συσκευών:

Για τους πελάτες στην Ευρώπη:
<http://support.sony-europe.com/>

Ασύρματη τεχνολογία BLUETOOTH

Η ασύρματη τεχνολογία BLUETOOTH είναι ασύρματη τεχνολογία βραχέος εύρους για τη σύζευξη ψηφιακών συσκευών, όπως ηλεκτρονικών υπολογιστών και ψηφιακών φωτογραφικών μηχανών.

Χρησιμοποιώντας την ασύρματη τεχνολογία BLUETOOTH, μπορείτε να χειρίζεστε τις σχετικές συσκευές εντός εύρους περίπου 10 μέτρων.

Η ασύρματη τεχνολογία BLUETOOTH χρησιμοποιείται ευρέως μεταξύ δύο συσκευών, αλλά μία μεμονωμένη συσκευή μπορεί να είναι συνδεδεμένη με πολλές συσκευές.

Δεν χρειάζεστε καλώδια για να συνδεθείτε, όπως θα κάνατε με σύνδεση USB, και δεν χρειάζεται να τοποθετείτε τις συσκευές πρόσωπο με πρόσωπο, όπως θα κάνατε με ασύρματη τεχνολογία υπέρυθρων. Μπορείτε να χρησιμοποιήσετε την τεχνολογία με μια συσκευή BLUETOOTH στην τσάντα ή στην τσέπη σας.

Η ασύρματη τεχνολογία BLUETOOTH είναι ένα παγκόσμιο πρότυπο που υποστηρίζεται από χιλιάδες εταιρείες. Οι εταιρείες αυτές παράγουν προϊόντα που πληρούν το παγκόσμιο πρότυπο.

Υποστηριζόμενη έκδοση και προφίλ BLUETOOTH

Ο όρος «προφίλ» αναφέρεται σε ένα τυπικό σύνολο δυνατοτήτων για διάφορα προϊόντα BLUETOOTH. Ανατρέξτε στην ενότητα «Τεχνικά χαρακτηριστικά» (σελίδα 53) για λεπτομέρειες για την έκδοση και τα προφίλ BLUETOOTH που υποστηρίζονται.

Σημείωση

- Για να χρησιμοποιήσετε μια συσκευή BLUETOOTH συνδεδεμένη σε αυτό το σύστημα, η συσκευή θα πρέπει να υποστηρίζει το ίδιο προφίλ με αυτό το σύστημα. Ας σημειωθεί ότι οι λειτουργίες της συσκευής BLUETOOTH μπορεί να διαφέρουν, ανάλογα με τις προδιαγραφές της συσκευής, ακόμα κι εάν έχει το ίδιο προφίλ με αυτό το σύστημα.
- Λόγω των ιδιοτήτων της ασύρματης τεχνολογίας BLUETOOTH, η αναπαραγωγή σε αυτό το σύστημα καθυστερεί ελαφρώς συγκριτικά με την αναπαραγωγή ήχου στη συσκευή πομπό.

Εύρος αποτελεσματικής επικοινωνίας

Οι συσκευές BLUETOOTH πρέπει να χρησιμοποιούνται σε απόσταση περίπου 10 μέτρων (χωρίς εμπόδια) η μία από την άλλη.

Το εύρος της αποτελεσματικής επικοινωνίας ενδέχεται να μικρύνει υπό τις ακόλουθες συνθήκες.

- Όταν παρεμβάλλεται κάποιο πρόσωπο, μεταλλικό αντικείμενο, τοίχος ή άλλο εμπόδιο ανάμεσα στις συσκευές με σύνδεση BLUETOOTH
- Θέσεις όπου είναι εγκατεστημένο ασύρματο δίκτυο LAN
- Κοντά σε συσκευές μικροκυμάτων που βρίσκονται σε λειτουργία
- Τοποθεσίες με άλλου είδους ηλεκτρομαγνητικά κύματα

Επιδράσεις άλλων συσκευών

Οι συσκευές BLUETOOTH και ασύρματου δικτύου LAN (IEEE802.11b/g) χρησιμοποιούν την ίδια ζώνη συχνότητας (2,4 GHz). Όταν χρησιμοποιείτε τη συσκευή BLUETOOTH κοντά σε συσκευή με δυνατότητα ασύρματου δικτύου LAN, ενδέχεται να προκληθούν ηλεκτρομαγνητικές παρεμβολές. Αυτό θα μπορούσε να οδηγήσει σε χαμηλότερους ρυθμούς μετάδοσης δεδομένων, θόρυβο ή αδυναμία σύνδεσης. Εάν συμβεί αυτό, δοκιμάστε τις ακόλουθες λύσεις:

- Δοκιμάστε να συνδέσετε αυτό το σύστημα και το κινητό τηλέφωνο BLUETOOTH ή τη συσκευή BLUETOOTH σε απόσταση τουλάχιστον 10 μέτρα από τον ασύρματο εξοπλισμό LAN.

- Απενεργοποιήστε τη συσκευή ασύρματου δικτύου LAN, όταν χρησιμοποιείτε τη συσκευή BLUETOOTH σας σε απόσταση μικρότερη των 10.

Επιδράσεις σε άλλες συσκευές

Τα ραδιοφωνικά κύματα που εκπέμπονται από αυτό το σύστημα ενδέχεται να δημιουργήσουν παρεμβολές στη λειτουργία ορισμένων ιατρικών συσκευών. Καθώς αυτή η παρεμβολή ενδέχεται να προκαλέσει δυσλειτουργίες, να απενεργοποιείτε πάντα αυτό το σύστημα, το κινητό τηλέφωνο BLUETOOTH και τη συσκευή BLUETOOTH στις ακόλουθες τοποθεσίες:

- Σε νοσοκομεία, τρένα ή αεροπλάνα
- Κοντά σε αυτόματες πόρτες ή συναερισμούς πυρκαγιάς

Σημείωση

- Αυτό το σύστημα υποστηρίζει λειτουργίες ασφαλείας που συμμορφώνονται με τις προδιαγραφές BLUETOOTH ως μέσο ασφάλειας κατά την επικοινωνία με χρήση της τεχνολογίας BLUETOOTH. Εντούτοις, αυτή η ασφάλεια μπορεί να είναι ανεπαρκής, ανάλογα με τα περιεχόμενα της ρύθμισης και άλλους παράγοντες, επομένως να είστε πάντα προσεκτικοί, όταν εκτελείτε επικοινωνία χρησιμοποιώντας την τεχνολογία BLUETOOTH.
- Η Sony δεν μπορεί να θεωρηθεί υπεύθυνη κατά οποιονδήποτε τρόπο για βλάβες ή άλλη απώλεια, που οφείλεται σε διαρροές πληροφοριών στη διάρκεια επικοινωνίας με τη χρήση της τεχνολογίας BLUETOOTH.
- Η επικοινωνία BLUETOOTH δεν είναι απαραίτητα εγγυημένη σε όλες τις συσκευές BLUETOOTH που έχουν το ίδιο προφίλ με αυτό το σύστημα.
- Οι συσκευές BLUETOOTH που είναι συνδεδεμένες με αυτό το σύστημα πρέπει να είναι συμβατές με την προδιαγραφή BLUETOOTH που ορίζεται από την εταιρεία BLUETOOTH SIG, Inc., και πρέπει να φέρουν πιστοποίηση σχετικής συμβατότητας. Ωστόσο, ακόμα και όταν μια συσκευή είναι συμβατή με την προδιαγραφή BLUETOOTH, ενδέχεται να υπάρχουν περιπτώσεις όπου τα χαρακτηριστικά ή οι προδιαγραφές της συσκευής BLUETOOTH να καθιστούν αδύνατη τη σύνδεση ή μπορεί να οδηγούν σε διαφορετικές μεθόδους ελέγχου, προβολής ή λειτουργίας.
- Ενδέχεται να παράγεται θόρυβος ή ενδέχεται να διακοπεί ο ήχος ανάλογα με τη συσκευή BLUETOOTH που είναι συνδεδεμένη με αυτό το σύστημα, το περιβάλλον επικοινωνιών ή τις συνθήκες περιβάλλοντος.

Τεχνικά χαρακτηριστικά

Τμήμα ενισχυτή

Ισχύς εξόδου (ονομαστική):

50 watt + 50 watt (σε 4 Ω, 1 kHz)*¹

*¹ Μέτρηση υπό τις ακόλουθες συνθήκες:
Απαιτήσεις ισχύος: 230 V AC, 50Hz

Ρύθμιση σύνθετης αντίστασης ηχείων

4 Ω – 16 Ω

Είσοδοι/Εξοδοι

Υποδοχή LINE IN (εξωτερική είσοδος):

Ευαισθησία: 2 V

Σύνθετη αντίσταση: 47 kΩ

Υποδοχή LINE OUT (εξωτερική έξοδος):

Τάση εξόδου: 2 V

Σύνθετη αντίσταση: 1 kΩ

5 Hz – 80 kHz (-3 dB)

Υποδοχή PHONES (ακουστικών):

Στερεοφωνικό τυπικό βύσμα,
8Ω ή περισσότερα

USB:

Θύρα USB: Τύπου A, 5 V DC 2,1 A

Υποδοχή DIGITAL IN:

Θύρα USB: Τύπου B

Τμήμα συσκευής αναπαραγωγής CD-DA/MP3

Σύστημα:

Σύστημα compact disc και ψηφιακού ήχου

Ιδιότητες διόδου λέιζερ:

Διάρκεια εκπομπής: Συνεχής

Έξοδος λέιζερ*²: Μικρότερη από 44,6 μW

*² Αυτή η έξοδος αποτελεί τη μέτρηση της τιμής σε μια απόσταση 200 mm από την επιφάνεια του αντικειμενικού φακού στο Optical Pick-up Block με διάφραγμα 7 mm.

Απόκριση συχνότητας:

10 Hz – 20 kHz

Λόγος σήματος προς θόρυβο:

Περισσότερο από 90 dB

Δυναμικό εύρος:

Περισσότερο από 90 dB

Τμήμα δέκτη

Τομέας ραδιοφωνικού δέκτη AM:

Εύρος συντονισμού:

Ευρωπαϊκό μοντέλο:

531 kHz – 1.602 kHz
(με διάστημα συντονισμού 9 kHz)

Άλλα μοντέλα:

530 kHz – 1.710 kHz

(με διάστημα συντονισμού 10 kHz)

531 kHz – 1.710 kHz

(με διάστημα συντονισμού 9 kHz)

Κεραία:

Κεραία AM τύπου βρόχου

Ενδιάμεση συχνότητα:

400 kHz

Τομέας ραδιοφωνικού δέκτη FM:

Στερεοφωνικός ραδιοφωνικός δέκτης FM,
Υπερετερόδυνος ραδιοφωνικός δέκτης FM

Εύρος συντονισμού:

87,5 MHz – 108,0 MHz (προσαύξηση 50 kHz)

Κεραία:

Κεραία FM τύπου καλωδίου

Ακροδέκτες κεραίας:

Κεραία DAB/FM τύπου καλωδίου

75 Ω χωρίς εξισορρόπηση

Τμήμα ραδιοφωνικού δέκτη DAB/DAB+:

FM stereo, Υπερετερόδυνος ραδιοφωνικός
δέκτης DAB/FM

Εύρος συχνοτήτων:

Band-III:

174,928 (5A) MHz – 239,200 (13F) MHz*³

Κεραία:

Κεραία DAB/FM τύπου καλωδίου:

Πίνακας συχνοτήτων DAB/DAB+ (Band-III):

Συχνότητα	Ετικέτα
174,928 MHz	5A
176,640 MHz	5B
178,352 MHz	5C
180,064 MHz	5D
181,936 MHz	6A
183,648 MHz	6B
185,360 MHz	6C
187,072 MHz	6D
188,928 MHz	7A
190,640 MHz	7B
192,352 MHz	7C
194,064 MHz	7D
195,936 MHz	8A
197,648 MHz	8B
199,360 MHz	8C
201,072 MHz	8D
202,928 MHz	9A
204,640 MHz	9B
206,352 MHz	9C
208,064 MHz	9D
209,936 MHz	10A
211,648 MHz	10B
213,360 MHz	10C
215,072 MHz	10D
216,928 MHz	11A
218,640 MHz	11B
220,352 MHz	11C
222,064 MHz	11D

Συχνότητα	Ετικέτα
223,936 MHz	12A
225,648 MHz	12B
227,360 MHz	12C
229,072 MHz	12D
230,784 MHz	13A
232,496 MHz	13B
234,208 MHz	13C
235,776 MHz	13D
237,488 MHz	13E
239,200 MHz	13F

*3 Οι συχνότητες εμφανίζονται με έως και δύο δεκαδικά ψηφία σε αυτό το σύστημα.

Τομέας BLUETOOTH

Σύστημα επικοινωνίας:

BLUETOOTH, τυπικής έκδοσης 3.0

Έξοδος:

BLUETOOTH τυπικής κατηγορίας ισχύος 2

Μέγιστο εύρος επικοινωνίας:

Οπτική επαφή περίπου 10 m^{*4}

Ζώνη συχνοτήτων:

Ζώνη 2,4 GHz (2,4000 GHz - 2,4835 GHz)

Μέθοδος διαμόρφωσης:

FHSS

Συμβατά προφίλ BLUETOOTH*5:

A2DP (Σύνθετο προφίλ διανομής ήχου)
AVRCP (Προφίλ απομακρυσμένου ελέγχου ήχου βίντεο)

Υποστηριζόμενη μέθοδος προστασίας περιεχομένου

Μέθοδος SCMS-T

Υποστηριζόμενοι κωδικοποιητές

SBC (Κωδικοποιητής Subband), AAC, aptX

Εύρος ζώνης μετάδοσης

20 Hz – 20.000 Hz (με συχνότητες δειγματοληψίας 44,1 kHz)

*4 Το πραγματικό εύρος διαφέρει ανάλογα με παράγοντες όπως εμπόδια ανάμεσα σε συσκευές, μαγνητικά πεδία γύρω από φούρνο μικροκυμάτων, στατικό ηλεκτρισμό, ασύρματο τηλέφωνο, ευαισθησία λήψης, απόδοση κεραίας, λειτουργικό σύστημα, εφαρμογή λογισμικού κ.λπ.

*5 Τα συνηθισμένα προφίλ BLUETOOTH επισημαίνουν το σκοπό της επικοινωνίας BLUETOOTH μεταξύ συσκευών.

Τμήμα δικτύου

Θύρα LAN:

RJ-45

10BASE-T/100BASE-TX

(Η ταχύτητα επικοινωνίας ενδέχεται να διαφέρει ανάλογα με το περιβάλλον επικοινωνίας. Το συγκεκριμένο σύστημα δεν εγγυάται την ταχύτητα και την ποιότητα επικοινωνίας του 10BASE-T/100BASE-TX.)

Ασύρματο δίκτυο LAN:

Συμβατά πρότυπα:

IEEE 802.11 b/g (WEP 64 bit, WEP 128 bit)

Ζώνη συχνοτήτων 2,4 GHz band (2,4000 GHz - 2,4835 GHz)

Διαθέσιμα κανάλια ch1 έως ch13

WEP 64 bit, WEP 128 bit

WPA/WPA2-PSK (AES)

WPA/WPA2-PSK (TKIP)

Συμβατές μορφές:

PCM 192 kHz/24 bit, DSD 2,8 MHz/1 bit

DSD (DSF, DSDIFF), LPCM (WAV, AIFF),

FLAC, ALAC, MP3, AAC, WMA

Γενικά

Απαιτήσεις ισχύος:

AC 220 V - 240 V, 50 Hz/60 Hz

Κατανάλωση ισχύος:

55 watt

Διαστάσεις (Π/Υ/Β) (συμπερ. των μερών που εξέχουν):

Περίπου 251 mm x 115 mm x 290 mm

Βάρος:

Περίπου 5,6 kg

Παρεχόμενα εξαρτήματα:

Τηλεχειριστήριο (RM-AMU209) (1), Μπαταρίες R03 (μεγέθους AAA) (2), καλώδιο ρεύματος AC (1), κεραία DAB/FM τύπου καλωδίου (2), κεραία AM τύπου βρόχου (1), Γρήγορος οδηγός εγκατάστασης (1), Οδηγίες χρήσης (το παρόν εγχειρίδιο) (1)

Η σχεδίαση και τα τεχνικά χαρακτηριστικά υπόκεινται σε αλλαγές χωρίς προειδοποίηση.

Κατανάλωση ισχύος σε αναστολή: 0,5 W (όλες οι θύρες ασύρματου δικτύου ανενεργές)
Κατάσταση αναμονής σε δίκτυο: 16 W (όλες οι θύρες ασύρματου δικτύου ενεργές)

Εμπορικά σήματα, κ.τ.λ.

- Η ονομασία Windows, το λογότυπο Windows και η ονομασία Windows Media είναι είτε κατοχυρωμένα εμπορικά σήματα είτε εμπορικά σήματα της Microsoft Corporation στις Ηνωμένες Πολιτείες ή/και σε άλλες χώρες.
- Το προϊόν αυτό προστατεύεται από ορισμένες τεχνολογίες δικαιωμάτων πνευματικής ιδιοκτησίας της Microsoft Corporation. Η χρήση ή η διανομή αυτής της τεχνολογίας εκτός του προϊόντος αυτού απαγορεύεται χωρίς άδεια χρήσης από τη Microsoft ή μιας εξουσιοδοτημένης θυγατρικής εταιρείας Microsoft.
- Η ονομασία Apple, το λογότυπο Apple, οι ονομασίες AirPlay, iPad, iPhone, iPod, iPod classic, iPod nano, iPod touch, iTunes, Mac, iOS και OS X είναι εμπορικά σήματα της Apple Inc., κατατεθειμένα στις Η.Π.Α. και σε άλλες χώρες. Το App Store είναι σήμα υπηρεσίας της Apple Inc.
- Οι ενδείξεις «Made for iPod», «Made for iPhone» και «Made for iPad» σημαίνουν ότι ένα ηλεκτρονικό εξάρτημα έχει σχεδιαστεί ώστε να συνδέεται ειδικά με iPod, iPhone ή iPad αντίστοιχα και έχει πιστοποιηθεί από τον κατασκευαστή ότι ανταποκρίνεται στα πρότυπα απόδοσης της Apple. Η Apple δεν ευθύνεται για τη λειτουργία αυτής της συσκευής ή για τη συμμόρφωσή της με τα πρότυπα ασφαλείας και τους κανονισμούς. Σημειώνεται ότι η χρήση αυτού του προαιρετικού εξαρτήματος με iPod, iPhone ή iPad ενδέχεται να επηρεάσει την ασύρματη απόδοση.
- Τα Wi-Fi®, Wi-Fi Protected Access® και Wi-Fi Alliance® είναι κατοχυρωμένα εμπορικά σήματα της Wi-Fi Alliance.
- Τα Wi-Fi CERTIFIED™, WPA™, WPA2™ και Wi-Fi Protected Setup™ είναι σήματα της Wi-Fi Alliance.
- Το DLNA™, το λογότυπο DLNA και το DLNA CERTIFIED™ είναι εμπορικά σήματα, σήματα υπηρεσίας ή σήματα πιστοποίησης της Digital Living Network Alliance.
- Η ονομασία «WALKMAN» και το λογότυπο «WALKMAN» είναι σήματα κατατεθέντα της Sony Corporation.
- Η τεχνολογία και τα διπλώματα ευρεσιτεχνίας της κωδικοποίησης ήχου MPEG Layer-3 παρέχονται κατόπιν αδείας των Fraunhofer IIS και Thomson.
- © 2013 CSR plc και οι εταιρείες του ομίλου της. Το σήμα aptX® και το λογότυπο aptX είναι εμπορικά σήματα της CSR plc ή μιας εκ των εταιρειών του ομίλου της και μπορεί να είναι κατατεθειμένα σε μία ή περισσότερες δικαιοδοσίες.
- Η λέξη και τα λογότυπα BLUETOOTH® είναι εμπορικά σήματα που ανήκουν στην BLUETOOTH SIG, Inc. και οποιαδήποτε χρήση αυτών των σημάτων από την Sony Corporation γίνεται με άδεια χρήσης.
- Η ονομασία «N Mark» είναι σήμα κατατεθέν ή εμπορικό σήμα της NFC Forum, Inc. στις Ηνωμένες Πολιτείες και σε άλλες χώρες.
- Τα Android και Google Play είναι εμπορικά σήματα της Google Inc.
- Τα «Xperia» και «Xperia Tablet» είναι εμπορικά σήματα της Sony Mobile Communications AB.
- Τα ονόματα συστημάτων και τα ονόματα προϊόντων που αναφέρονται στο παρόν εγχειρίδιο αποτελούν γενικά εμπορικά σήματα ή σήματα κατατεθέντα των κατασκευαστών τους. Τα σύμβολα ™ και ® έχουν παραλειφθεί σε αυτό το εγχειρίδιο.
- Το προϊόν αυτό έχει εγκατεστημένο το λογισμικό Spotify το οποίο υπόκειται σε άδειες χρήσης τρίτων, οι οποίες είναι διαθέσιμες εδώ: <http://www.spotify.com/connect/third-party-licenses>
- Η ονομασία Spotify και το λογότυπο Spotify είναι εμπορικά σήματα του Ομίλου Spotify.

Σημαντικές πληροφορίες για το λογισμικό

Αυτή η ενότητα καλύπτει το λογισμικό που χρησιμοποιείται από αυτό το σύστημα.

ALAC

Άδεια Apache
Έκδοση 2.0, Ιανουάριος 2004
<http://www.apache.org/licenses/>

ΟΡΟΙ ΚΑΙ ΠΡΟΥΠΟΘΕΣΕΙΣ ΧΡΗΣΗΣ, ΑΝΑΠΑΡΑΓΩΓΗΣ ΚΑΙ ΔΙΑΝΟΜΗΣ

1. Ορισμοί.

Με τον όρο «Άδεια χρήσης» νοούνται οι όροι και οι προϋποθέσεις για τη χρήση, αναπαραγωγή και διανομή όπως ορίζεται στις Ενότητες 1 έως 9 του παρόντος εγγράφου.

Με τον όρο «Δικαιπάροχος» νοείται ο ιδιοκτήτης της πνευματικής ιδιοκτησίας ή οντότητα εντεταλμένη από τον ιδιοκτήτη της πνευματικής ιδιοκτησίας που παραχωρεί την Άδεια Χρήσης.

Με τον όρο «Νομικό πρόσωπο» νοείται η ένωση της ενεργούσας οντότητας και όλες οι λοιπές οντότητες που ελέγχουν, ελέγχονται από ή τελούν υπό κοινό έλεγχο με την εν λόγω οντότητα. Για τους σκοπούς του παρόντος ορισμού, «έλεγχος» σημαίνει (i) η εξουσία, άμεση ή έμμεση, να προκαλεί τη διοίκηση ή διαχείριση της εν λόγω οντότητας, είτε συμβατικά είτε άλλως ή (ii) η ιδιοκτησία του πενήντα τοις εκατό (50%) ή παραπάνω των μετοχών ως κυκλοφορία ή (iii) η επικαρπία αυτής της οντότητας.

«Εοσείς» (ή «Σας») θα σημαίνει ένα φυσικό ή νομικό πρόσωπο που ασκεί δικαιώματα που του παραχωρούνται μέσω αυτής της Άδειας χρήσης.

Ως «Πηγάδι» μορφή θα νοείται η προτιμώμενη μορφή για την πραγματοποίηση τροποποιήσεων, συμπεριλαμβανομένων ενδεικτικά του πηγαίου κώδικα του λογισμικού, της πηγής των εγγράφων και των αρχείων διαμόρφωσης.

Ως «Αντικειμενική» μορφή θα νοείται οποιαδήποτε μορφή που προκύπτει από μηχανική μετατροπή ή μετάφραση μιας Πηγαίας μορφής, συμπεριλαμβανομένων ενδεικτικά συγκεντρωμένου αντικειμενικού κώδικα, παραχθέντων εγγράφων και μετατροπών σε άλλους τύπους πολυμέσων.

Με τον όρο «Έργο» θα νοείται το έργο της δημιουργίας, είτε σε Πηγάδι ή Αντικειμενική μορφή, που καθίσταται διαθέσιμο στο πλαίσιο της Άδειας, όπως υποδεικνύεται από ανακινούμενα πνευματικών δικαιωμάτων που περιέχεται ή επισυνάπτεται στο έργο (ένα παράδειγμα περιέχεται στο ακόλουθο Παράρτημα).

Με τον όρο «Παράγωγα Έργα» νοείται οποιοδήποτε έργο, είτε σε Πηγάδι είτε σε Αντικειμενική μορφή, το οποίο βασίζεται στο (ή παράγεται από το) Έργο και για το οποίο οι εκδοτικές αναθεωρήσεις, σχολιασμοί, τελειοποιήσεις ή άλλες τροποποιήσεις αντιπροσωπεύουν, συνολικά, ένα πρωτότυπο έργο δημιουργίας. Για τους σκοπούς αυτής της Άδειας, τα Παράγωγα Έργα δεν θα περιλαμβάνουν έργα τα οποία παραμένουν διαχωρισμένα από, ή απλά συνδέονται (ή δεσμεύονται κατ' όνομα) με τις διασυνδέσεις του Έργου και των Παράγωγων Έργων αυτών.

Με τον όρο «Συνεισφορά» νοείται οποιοδήποτε έργο με δημιουργό, συμπεριλαμβανομένης της αρχικής έκδοσης του Έργου και τυχόν τροποποιήσεων ή προσηθικών σε αυτό το Έργο ή σε Παράγωγα Έργα αυτού, που υποβάλλονται σκοπίμως στον Δικαιπάροχο για να συμπεριληφθούν στο Έργο από τον ιδιοκτήτη των πνευματικών δικαιωμάτων ή από ένα άτομο ή νομικό πρόσωπο που έχει εξουσιοδοτηθεί να τα υποβάλλει εκ μέρους του ιδιοκτήτη των πνευματικών δικαιωμάτων. Για τους σκοπούς του παρόντος ορισμού, με τον όρο «υποβάλλονται» νοείται οποιαδήποτε μορφή ηλεκτρονικής, προφορικής ή γραπτής επικοινωνίας που στέλνεται στον Δικαιπάροχο ή τους εκπροσώπους αυτού, όπως ενδεικτικά επικοινωνία σε ηλεκτρονικές λίστες αλληλογραφίας, συστήματα ελέγχου πηγαίου κώδικα και συστήματα ανίχνευσης έκδοσης τα οποία τα διαχειρίζεται ο ίδιος ο Δικαιπάροχος ή κάποιος για λογαριασμό του με σκοπό την εξέταση και βελτίωση του Έργου, αλλά αποκλείοντας την επικοινωνία που επιστημονείται ως ύποπτη ή χαρακτηρίζεται διαφορετικά εγγράφως από τον ιδιοκτήτη των πνευματικών δικαιωμάτων ως «μη συνεισφορά».

Με τον όρο «Συνεισφέρων» νοείται ο Δικαιπάροχος και οποιοδήποτε άτομο ή νομικό πρόσωπο για λογαριασμό του οποίο έχει ληφθεί μια Συνεισφορά από τον Δικαιπάροχο και στη συνέχεια ενσωματώθηκε στο Έργο.

2. Χορήγηση Άδειας χρήσης πνευματικής ιδιοκτησίας. Σύμφωνα με τους όρους και τις προϋποθέσεις της παρούσας Άδειας, κάθε Συνεισφέρων δια του παρόντος Σας χορηγεί μια διαρκή, παγκόσμια, μη αποκλειστική, χωρίς χρέωση, χωρίς καταβολή δικαιωμάτων, ανέκκλητη άδεια χρήσης πνευματικής ιδιοκτησίας για να αναπαράγετε, προετοιμάζετε Παράγωγα Έργα, να κοινοποιείτε δημοσίως, να εκτελείτε δημοσίως, να χορηγείτε υπο-άδεια και να διανέμετε το Έργο και εκείνα τα Παράγωγα Έργα σε Πηγάδι ή Αντικειμενική μορφή.

3. Χορήγηση άδειας χρήσης ευρεσιτεχνίας Σύμφωνα με τους όρους και τις προϋποθέσεις της παρούσας Άδειας, κάθε Συνεισφέρων δια του παρόντος Σας χορηγεί μια διαρκή, παγκόσμια, μη αποκλειστική, χωρίς χρέωση, χωρίς καταβολή δικαιωμάτων, ανέκκλητη (με εξαίρεση των όσων δηλώνονται στην παρούσα παράγραφο) άδεια χρήσης ευρεσιτεχνίας για να φτιάξετε οι ίδιοι, να φτιάχνει τρίτος για λογαριασμό σας, να χρησιμοποιείτε, να προσφέρετε προς πώληση, να πωλείτε, να εισάγετε και με άλλο τρόπο να μεταβιβάζετε το Έργο, όπου αυτή η άδεια ισχύει μόνο για εκείνες τις αξιώσεις ευρεσιτεχνίας που μπορεί να αδειοδοτήσει ο εν λόγω Συνεισφέρων, οι οποίες απαραίτητως καταπατούνται από την Συνεισφορά (-ες) τους μόνο ή σε συνδυασμό της Συνεισφοράς(-ών) αυτών με το Έργο στο οποίο υποβλήθηκε αυτή η Συνεισφορά(-ες). Εάν κινήσετε αγωγή για ευρεσιτεχνία εναντίον οποιασδήποτε οντότητας (συμπεριλαμβανομένης ανταπαιτήσης ή ανταναγής σε αγωγή) ισχυριζόμενοι ότι το Έργο ή κάποια Συνεισφορά που είναι ενσωματωμένη στο Έργο αποτελεί άμεση ή συντρέχουσα παραβίαση ευρεσιτεχνίας, τότε τυχόν ευρεσιτεχνίες που Σας έχουν χορηγηθεί στο πλαίσιο της παρούσας Άδειας για το Έργο από τα παύουν να ισχύουν από την ημερομηνία άσκησης αυτής της αγωγής.

4. Αναδιανομή. Μπορείτε να αναπαράγετε και να διανέμετε αντίγραφο του Έργου ή των Παράγωγων Έργων αυτοί με οποιοδήποτε μέσο, με ή χωρίς τροποποιήσεις, και σε Πηγάδι ή Αντικειμενική μορφή, εφόσον πληρώσετε τις ακόλουθες προϋποθέσεις:

- Πρέπει να δώσετε σε οποιοσδήποτε άλλους αποδέκτες του Έργου ή των Παράγωγων Έργων ένα αντίγραφο της παρούσας Άδειας και
- Πρέπει να προβείτε σε ενέργειες ώστε τυχόν τροποποιημένα αρχεία να φέρουν διακριτές ανακινούμενες από διατηρητές ότι έχετε επιφέρει αλλαγές στα αρχεία και
- Πρέπει να διατηρήσετε, στην Πηγάδι μορφή οποιοσδήποτε Παράγωγων Έργων που αναδιανέμετε, κάθε ανακινούμενη πνευματικής ιδιοκτησίας, ευρεσιτεχνίας, εμπορικού σήματος και αναγνωρίσιμης της συμβολής κάποιου από την Πηγάδι μορφή του Έργου, αποκλείοντας εκείνες τις ανακινούμενες που δεν αφορούν κανένα τμήμα των Παράγωγων Έργων και
- Εάν το Έργο περιλαμβάνει ένα αρχείο κειμένου «ΑΝΑΚΙΝΩΣΗ» στο πλαίσιο της διανομής του, τότε τυχόν Παράγωγα Έργα που διανέμει πρέπει να περιλαμβάνουν ένα αναγνώσιμο αντίγραφο των ανακινώσεων αναγνώρισης της συμβολής που περιέχονται στο εν λόγω αρχείο ΑΝΑΚΙΝΩΣΗ, εξαιρώντας εκείνες τις ανακινώσεις που δεν ανήκουν σε κανένα τμήμα των Παράγωγων Έργων, σε τουλάχιστον ένα από τα ακόλουθα σημεία: σε ένα αρχείο κειμένου ΑΝΑΚΙΝΩΣΗ που διανέμεται μαζί με τα Παράγωγα Έργα- εντός της Πηγαίας μορφής ή την τεκμηρίωση, εάν παρέχεται μαζί με τα Παράγωγα Έργα ή σε μια προβολή που παραγάγει από τα Παράγωγα Έργα, εάν και οποιοδήποτε εμφανίζονται κανονικά τέτοιες ανακινώσεις τρίτων. Τα περιεχόμενα του αρχείου ΑΝΑΚΙΝΩΣΗ είναι μόνο για ενημερωτικούς σκοπούς και δεν τροποποιούν την Άδεια. Μπορείτε να προσθέσετε τις δικές σας ανακινώσεις αναγνώρισης συμβολής εντός των Παράγωγων Έργων τα οποία διανέμει, μαζί ή ως μια προσηθία στο κείμενο ΑΝΑΚΙΝΩΣΗ του Έργου, εφόσον αυτές οι πρόσθετες ανακινώσεις αναγνώρισης συμβολής δεν μπορούν να ερμηνευτούν ότι τροποποιούν την Άδεια.

Μπορείτε να προσθέσετε τη δική σας ανακοίνωση πνευματικής ιδιοκτησίας στις τροποποιήσεις σας και μπορείτε να παρέχετε πρόσθετους ή διαφορετικούς όρους και προϋποθέσεις άδειας για χρήση, αναπαραγωγή ή διανομή των τροποποιημένων σας ή για οποιαδήποτε τέτοια Παράγωγα Έργα συνολικά, εφόσον η δική σας χρήση, αναπαραγωγή και διανομή του Έργου συμμορφώνεται κατά τ' άλλα με τις προϋποθέσεις που δηλώνονται στην παρούσα Άδεια.

- Υποβολή Συνεισφορών. Εκτός κι εάν δηλώνεται ρητά κάτι άλλο, τυχόν Συνεισφορά που υποβάλλεται στον Δικαιοπάροχο από Εσάς σκοπείται για να συμπεριληφθεί στο Έργο θα υπόκειται στους όρους και τις προϋποθέσεις της παρούσας Άδειας, χωρίς τυχόν πρόσθετους όρους ή προϋποθέσεις. Παρά τα ανωτέρω, τίποτα στο παρόν δεν θα υπερβαίνει ή τροποποιεί τους όρους τυχόν ξεχωριστού συμφωνητικού άδειας χρήσης το οποίο έχετε ενδεχομένως υπογράψει με τον Δικαιοπάροχο αναφορικά με αυτές τις Συνεισφορές.
- Εμπορικά σήματα. Η παρούσα Άδεια δεν παραχωρεί δικαιώματα να χρησιμοποιείτε εμπορικά ονόματα, εμπορικά σήματα, σήματα υπηρεσιών ή ονομασίες προϊόντων του Δικαιοπαρόχου, εκτός όπως απαιτείται για εύλογη και συνήθη χρήση κατά την περιγραφή της προέλευσης του Έργου και αναπαράγοντας το περιεχόμενο του αρχείου ΑΝΑΚΟΙΝΩΣΗ.
- Αποποίηση ευθυνών εγγύησης. Εκτός κι εάν απαιτείται από το εφαρμοστέο δίκαιο ή έχει συμφωνηθεί εγγράφως, ο Δικαιοπάροχος παρέχει το Έργο (και κάθε Συνεισφέροντας παρέχει τις Συνεισφορές του) σε ΒΑΣΗ «ΩΣ ΕΧΟΥΝ», ΧΩΡΙΣ ΕΓΓΥΗΣΕΙΣ Ή ΠΡΟΥΠΟΘΕΣΕΙΣ ΟΠΟΙΟΥΔΗΠΟΤΕ ΤΥΠΟΥ, είτε ρητά είτε σιωπηρά, συμπεριλαμβανομένων ενδεικτικά τυχόν εγγυήσεων ή προϋποθέσεων ΤΙΤΛΟΥ, ΜΗ ΠΑΡΑΒΙΑΣΗΣ, ΕΜΠΟΡΕΥΣΙΜΟΤΗΤΑΣ, ή ΚΑΤΑΜΛΗΘΗΤΗΤΑΣ ΓΙΑ ΕΝΑΝ ΣΥΓΚΡΕΜΜΕΝΟ ΣΚΟΠΟ. Είστε αποκλειστικά υπεύθυνοι να καθορίσετε την καταλληλότητα της χρήσης ή αναδιανομής του Έργου και αναλαμβάνετε τυχόν κινδύνους που συνδέονται με την άσκηση δικαιωμάτων στο πλαίσιο αυτής της Άδειας.
- Περιορισμός ευθύνης Σε καμία περίπτωση και στο πλαίσιο καμίας νομικής θεωρίας, είτε σε αδικιοκρατία (συμπεριλαμβανομένης της αμέλειας), σύμβαση ή άλλο, εκτός κι εάν απαιτείται από την κείμενη νομοθεσία (όπως πρόξεν από δόλο και βάρια αμέλεια) ή με γραπτή συμφωνία, οποιοσδήποτε Συνεισφέροντας θα φέρει ευθύνη προς Εσάς για βλάβες, συμπεριλαμβανομένης τυχόν άμεσης, έμμεσης, ειδικής, τυχαίας ή συνακόλουθης βλάβης οποιοδήποτε χαρακτήρα που προκύπτει ως αποτέλεσμα της παρούσας Άδειας ή λόγω της χρήσης ή της αδυναμίας χρήσης του Έργου (συμπεριλαμβανομένων ενδεικτικά βλαβών για απώλεια υπεραξίας, διακοπή εργασιών, αστοχία ή δυσλειτουργία υπολογιστή ή οποιαδήποτε και όλες τις άλλες εμπορικές βλάβες ή απώλειες), ακόμα κι εάν αυτός ο Συνεισφέροντας έχει ενημερωθεί για την πιθανότητα τέτοιων βλαβών.
- Αποδοχή της Εγγύησης ή Πρόσθετης Ευθύνης. Κατά την αναδιανομή του Έργου ή Παράγωγων Έργων αυτού, μπορείτε να επιλέξετε να προσφέρετε και να χρεώσετε κάποια αμοιβή ή την αποδοχή της υποστήριξης, την εγγύηση, την αποζημίωση ή άλλες υποχρεώσεις λόγω ευθύνης ή/και δικαιώματα που συνάδουν με την παρούσα Άδεια. Εντούτοις, αποδεχόμενοι τέτοιες υποχρεώσεις, μπορείτε να ενεργήσετε μόνο για λογαριασμό σας και με αποκλειστικά δική σας ευθύνη, όχι εκ μέρους οποιουδήποτε άλλου Συνεισφέροντα, και μόνο εάν συμφωνήσετε να αποζημιώσετε, υπερασπιστείτε και να προστατέψετε κάθε Συνεισφέροντα από βλάβες για τυχόν ευθύνης που έχουν προκύψει ή αξιώσεις που διεκδικούνται από αυτόν τον Συνεισφέροντα εξαιτίας της αποδοχής από εσάς τυχόν τέτοιας εγγύησης ή πρόσθετης ευθύνης.

ΤΕΛΟΣ ΟΡΩΝ ΚΑΙ ΠΡΟΥΠΟΘΕΣΕΩΝ

ΠΑΡΑΡΤΗΜΑ: Πώς να εφαρμόσετε την άδεια χρήσης Apache στο έργο σας.

Για να εφαρμόσετε την Άδεια Apache στο έργο σας, επισυνάψτε την ακόλουθη τυποποιημένη ανακοίνωση, με τα πεδία εντός αγκυλών «[]» συμπληρωμένα με τα δικά σας στοιχεία ταυτότητας. (Μη συμπεριλάβετε τις αγκυλές!) Το κείμενο πρέπει να εσωκλείεται στο κατάλληλο σχόλιο για την μορφή του αρχείου. Συνιστούμε επίσης να συμπεριληφθεί ένα όνομα αρχείου ή κατηγορίας και μια περιγραφή σκοπού στην ίδια «τυπωμένη σελίδα» με την ανακοίνωση πνευματικών δικαιωμάτων για ευκολότερη αναγνώριση σε αρχεία τρίτων.

Πνευματικά δικαιώματα [εξεί] [όνομα ιδιοκτήτη πνευματικών δικαιωμάτων]

Άδεια παραχωρούμενη σύμφωνα με την άδεια Apache, Έκδοση 2.0 (εφεξής «η Άδεια»). Δεν μπορείτε να χρησιμοποιήσετε αυτό το αρχείο παρά μόνο σύμφωνα με την Άδεια.

Μπορείτε να λάβετε ένα αντίγραφο της Άδειας στη διεύθυνση

<http://www.apache.org/licenses/LICENSE-2.0>

Εκτός κι εάν απαιτείται από το εφαρμοστέο δίκαιο ή έχει συμφωνηθεί εγγράφως, το λογισμικό που διανέμεται στο πλαίσιο της Άδειας διανέμεται σε ΒΑΣΗ «ΩΣ ΕΧΕΙ», ΧΩΡΙΣ ΕΓΓΥΗΣΕΙΣ Ή ΠΡΟΥΠΟΘΕΣΕΙΣ ΟΠΟΙΟΥΔΗΠΟΤΕ ΕΙΔΟΥΣ, είτε ρητά είτε σιωπηρά. Ανατρέξτε στην Άδεια ή τη συγκεκριμένη γλώσσα που δίνεται τα δικαιώματα και τους περιορισμούς στο πλαίσιο της Άδειας.

mDNSResponder

Άδεια Apache
Έκδοση 2.0, Ιανουάριος 2004
<http://www.apache.org/licenses/>

ΟΡΟΙ ΚΑΙ ΠΡΟΥΠΟΘΕΣΕΙΣ ΧΡΗΣΗΣ, ΑΝΑΠΑΡΑΓΩΓΗΣ ΚΑΙ ΔΙΑΝΟΜΗΣ

1. Ορισμοί.

Με τον όρο «Άδεια χρήσης» νοούνται οι όροι και οι προϋποθέσεις για τη χρήση, αναπαραγωγή και διανομή όπως ορίζεται στις Ενότητες 1 έως 9 του παρόντος εγγράφου.

Με τον όρο «Δικαιοπάροχος» νοείται ο ιδιοκτήτης της πνευματικής ιδιοκτησίας ή οντότητα εντεταλμένη από τον ιδιοκτήτη της πνευματικής ιδιοκτησίας που παραχωρεί την Άδεια Χρήσης.

Με τον όρο «Νομικό πρόσωπο» νοείται η ένωση της ενεργούσας οντότητας και όλες οι λοιπές οντότητες που ελέγχουν, ελέγχονται από ή τελούν υπό κοινό έλεγχο με την εν λόγω οντότητα. Για τους σκοπούς του παρόντος ορισμού, «έλεγχος» σημαίνει (i) η εξουσία, άμεση ή έμμεση, να προκαλεί τη διοίκηση ή διαχείριση της εν λόγω οντότητας, είτε συμβατικά είτε άλλως ή (ii) η ιδιοκτησία του πενήντα τοις εκατό (50%) ή παραπάνω των μετοχών σε κυκλοφορία ή (iii) η επικαρπία αυτής της οντότητας.

«Εσείς» (ή «Σας») θα σημαίνει ένα φυσικό ή νομικό πρόσωπο που σκεπεί δικαιώματα που του παραχωρούνται μέσω αυτής της Άδειας χρήσης.

Ως «Πηγάδι» μορφή θα νοείται η προτιμώμενη μορφή για την πραγματοποίηση τροποποιήσεων, συμπεριλαμβανομένων ενδεικτικά του πηγαίου κώδικα του λογισμικού, της πηγής των εγγράφων και των αρχείων διαμόρφωσης.

Ως «Αντικειμενική» μορφή θα νοείται οποιαδήποτε μορφή που προκύπτει από μηχανική μετατροπή ή μετάφραση μιας Πηγάδας μορφής, συμπεριλαμβανομένων ενδεικτικά συγκεντρωμένου αντικειμενικού κώδικα, παραχθέντων εγγράφων και μετατροπών σε άλλους τύπους πολυμέσων.

Με τον όρο «Έργο» θα νοείται το έργο της δημιουργίας, είτε σε Πηγάδι ή Αντικειμενική μορφή, που καθίσταται διαθέσιμο στο πλαίσιο της Άδειας, όπως υποδεικνύεται από ανακοίνωση πνευματικών δικαιωμάτων που περιέχει ή επισυνάπτεται στο έργο (ένα παράδειγμα περιέχεται στο ακόλουθο Παράρτημα).

Με τον όρο «Παράγωγα Έργα» νοείται οποιοδήποτε έργο, είτε σε μορφή Πηγάδας είτε Αντικειμενική, το οποίο βασίζεται στο (ή παράγεται από το) Έργο και για το οποίο οι εκδοτικές αναθεωρήσεις, σχολιασμοί, τελειοποιήσεις ή άλλες τροποποιήσεις αντιπροσωπεύουν, συνολικά, ένα πρωτότυπο έργο δημιουργίας. Για τους σκοπούς αυτής της Άδειας, τα Παράγωγα Έργα δεν θα περιλαμβάνουν έργα τα οποία παραμένουν διαχωρισμένα από, ή απλά συνδέονται (ή δεσμεύονται κατ' όνομα) με τις διασυνδέσεις του Έργου και των Παράγωγων Έργων αυτών.

Με τον όρο «Συνεισφορά» νοείται οποιοδήποτε έργο με δημιουργία, συμπεριλαμβανομένης της αρχικής έκδοσης του Έργου και τυχόν τροποποιήσεις ή προσθήκες σε αυτό το Έργο ή σε Παράγωγα Έργα αυτού, που υποβάλλονται σκοπώντας στον Δικαιοπάροχο για να συμπεριληφθούν στο Έργο από τον ιδιοκτήτη των πνευματικών δικαιωμάτων ή από ένα άτομο ή νομικό πρόσωπο που έχει εξουσιοδοτηθεί να τα υποβάλλει εκ μέρους του ιδιοκτήτη των πνευματικών δικαιωμάτων. Για τους σκοπούς του παρόντος ορισμού, με τον όρο «υποβάλλονται» νοείται οποιαδήποτε μορφή ηλεκτρονικής, ψηφιακής ή γραπτής επικοινωνίας που στέλνεται στον Δικαιοπάροχο ή τους εκπροσώπους αυτού, όπως ενδεικτικά επικοινωνία σε ηλεκτρονικές λίστες αλληλογραφίας, συστήματα ελέγχου πηγαίου κώδικα και συστήματα ανίχνευσης έκδοσης τα οποία τα διαχειρίζεται ο ίδιος ο Δικαιοπάροχος ή κάποιος για λογαριασμό του με σκοπό την εξέταση και βελτίωση του Έργου, αλλά αποκλείονται την επικοινωνία που επισμαίνεται ως ύποπτη ή χαρακτηρίζεται διαφορετικά εγγράφως από τον ιδιοκτήτη των πνευματικών δικαιωμάτων ως «μη συνεισφορά».

Με τον όρο «Συνεισφέρων» νοείται ο Δικαιοπάροχος και οποιοδήποτε άτομο ή νομικό πρόσωπο για λογαριασμό του οποίου έχει ληφθεί μια Συνεισφορά από τον Δικαιοπάροχο και στη συνέχεια ενσωματώθηκε στο Έργο.

- Χορήγηση Άδειας χρήσης πνευματικής ιδιοκτησίας. Σύμφωνα με τους όρους και τις προϋποθέσεις της παρούσας Άδειας, κάθε Συνεισφέρων δια του παρόντος Σας χορηγεί μια διαρκή, παγκόσμια, μη αποκλειστική, χωρίς χρέωση, χωρίς καταβολή δικαιωμάτων, ανέκκλητη άδεια χρήσης πνευματικής ιδιοκτησίας για να αναπαράγετε, προτυπώσετε Παράγωγα Έργα, να κοινοποιείτε δημοσίως, να εκτελείτε δημοσίως, να χορηγείτε υπό-άδεια και να διανέμετε το Έργο και εκείνα τα Παράγωγα Έργα σε μορφή Πηγής ή Αντικειμένου.
- Χορήγηση άδειας χρήσης ευρεσιτεχνίας Σύμφωνα με τους όρους και τις προϋποθέσεις της παρούσας Άδειας, κάθε Συνεισφέρων δια του παρόντος Σας χορηγεί διαρκή, παγκόσμια, μη αποκλειστική, χωρίς χρέωση, χωρίς καταβολή δικαιωμάτων, ανέκκλητη (με εξαίρεση των όσων δηλώνονται στην παρούσα αντίγραφο) άδεια χρήσης ευρεσιτεχνίας για να φτιάχνετε οι ίδιοι, να φτιάχνετε τρίτος για λογαριασμό σας, να χρησιμοποιείτε, να προσφέρετε προς πώληση, να πωλείτε, να εισάγετε και με άλλο τρόπο να μεταβιβάζετε το Έργο, όπου αυτή η άδεια ισχύει μόνο για εκείνες τις αξιόσυν ευρεσιτεχνίες που μπορεί να αδειοδοτηθεί ο εν λόγω Συνεισφέρων οι οποίες απαραίτητως καταπατούνται από τον Συνεισφέροντα(-ες) μόνο ή από συνδυασμό της Συνεισφοράς(-ών) αυτών με το Έργο στο οποίο υποβλήθηκε αυτή η Συνεισφορά(-ες). Εάν κινηθεί αγωγή για ευρεσιτεχνία εναντίον οποιασδήποτε οντότητας (συμπεριλαμβανομένης ανταλλαγής ή ανταλλαγής σε αγωγή) ισχυριζόμενοι ότι το Έργο ή κάποια Συνεισφορά που είναι ενσωματωμένη στο Έργο αποτελεί άμεση ή συντρέχουσα παραβίαση ευρεσιτεχνίας, τότε τυχόν ευρεσιτεχνίες που Σας έχουν χορηγηθεί στο πλαίσιο της παρούσας Άδειας για να Σας άξουν θα παύουν να ισχύουν από την ημερομηνία άσκησης της αγωγής.
- Αναδιανομή. Μπορείτε να αναπαράγετε και να διανέμετε αντίγραφα του Έργου ή των Παράγωγων Έργων αυτού με οποιοδήποτε μέσο, με ή χωρίς τροποποίηση, και σε Πηγάια ή Αντικειμενική μορφή, εφόσον πληροίτε τις ακόλουθες προϋποθέσεις:

- Πρέπει να δώσετε σε οποιοσδήποτε άλλους αποδέκτες του Έργου ή των Παράγωγων Έργων ένα αντίγραφο της παρούσας Άδειας και
- Πρέπει να προβείτε σε ενέργειες ώστε τυχόν τροποποιημένα αρχεία να φέρουν διακριτές ανακρίσιμες όπου θα δηλώνεται ότι έχουν επιφέρει αλλαγές στα αρχεία και
- Πρέπει να διατηρήσετε, στην Πηγάια μορφή οποιουδήποτε Παράγωγων Έργων που αναδιανείμετε, κάθε ανακρίσιμη πνευματικής ιδιοκτησίας, ευρεσιτεχνίας, εμπορικά σήματος και αναγνώρισης της συμβολής κάποιου από την Πηγάια μορφή του Έργου, αποκλείοντας εκείνες τις ανακρίσιμες που δεν αφορούν κανένα τμήμα των Παράγωγων Έργων και
- Εάν το Έργο περιλαμβάνει ένα αρχείο κειμένου «ΑΝΑΚΟΙΝΩΣΗ» στο πλαίσιο της διανομής του, τότε τυχόν Παράγωγα Έργα που διανέμετε πρέπει να περιλαμβάνουν ένα αναγνωστικό αντίγραφο των ανακρίσιμων αναγνώρισης της συμβολής που περιέχονται στο εν λόγω αρχείο ΑΝΑΚΟΙΝΩΣΗ, εξαιρώντας εκείνες τις ανακρίσιμες που δεν ανήκουν σε κανένα τμήμα των Παράγωγων Έργων, σε τουλάχιστον ένα από τα ακόλουθα σημεία: σε ένα αρχείο κειμένου ΑΝΑΚΟΙΝΩΣΗ που διανέμεται μαζί με τα Παράγωγα Έργα- εντός της Πηγαίας μορφής ή την τεκμηρίωση, εάν παρέχεται μαζί με τα Παράγωγα Έργα ή σε μια προβολή που παράγεται από τα Παράγωγα Έργα, εάν και οπούδήποτε εμφανίζονται κανονικά τέτοιες ανακρίσιμες τρίτων. Τα περιεχόμενα του αρχείου ΑΝΑΚΟΙΝΩΣΗ είναι μόνο για ενημερωτικούς σκοπούς και δεν τροποποιούν την Άδεια. Μπορείτε να προσθέσετε τις δικές σας ανακρίσιμες αναγνώρισης συμβολής εντός των Παράγωγων Έργων τα οποία διανέμετε, μαζί ή ως μια προσθήκη στο κείμενο ΑΝΑΚΟΙΝΩΣΗ του Έργου, εφόσον αυτές οι πρόσθετες ανακρίσιμες αναγνώρισης συμβολής δεν μπορούν να ερμηνευτούν ότι τροποποιούν την Άδεια.

Μπορείτε να προσθέσετε τη δική σας ανακρίσιμη πνευματικής ιδιοκτησίας στις τροποποιήσεις σας και μπορείτε να παρέχετε πρόσθετους ή διαφορετικούς όρους και προϋποθέσεις άδειας για χρήση, αναπαραγωγή ή διανομή των τροποποιημένων σας ή για οποιαδήποτε τέτοια Παράγωγα Έργα συνολικά, εφόσον η δική σας χρήση, αναπαραγωγή και διανομή του Έργου συμμορφώνεται κατά τ' άλλα με τις προϋποθέσεις που δηλώνονται στην παρούσα Άδεια.

- Υποβολή Συνεισφορών. Εκτός κι εάν δηλώνεται ρητά κάτι άλλο, τυχόν Συνεισφορά που υποβάλλεται στον Δικαιοπάροχο από Εσάς σκοπείται για να συμπεριληφθεί στο Έργο θα υπόκειται στους όρους και τις προϋποθέσεις της παρούσας Άδειας, χωρίς τυχόν πρόσθετους όρους ή προϋποθέσεις. Παρά τα ανωτέρω, τίποτα από τον παρόν δεν θα υπερβαίνει ή τροποποιεί τους όρους τυχόν εξουσιοδοτούμενου συμβουλευτικού άδειας χρήσης το οποίο έχετε ενδεχομένως υπογράψει με τον Δικαιοπάροχο αναφορικά με αυτές τις Συνεισφορές.
- Εμπορικά σήματα. Η παρούσα Άδεια δεν παραχωρεί δικαιώματα να χρησιμοποιείτε εμπορικές ονομασίες, εμπορικά σήματα, σήματα υπηρεσιών ή ονομασίες προϊόντων του Δικαιοπαρόχου, εκτός όπως απαιτείται για εύλογη και συνήθη χρήση κατά την περιγραφή της προέλευσης του Έργου και αναπαράγοντας το περιεχόμενο του αρχείου ΑΝΑΚΟΙΝΩΣΗ.
- Αποποίηση ευθυνών εγγύησης. Εκτός κι εάν απαιτείται από το εφαρμοστέο δίκαιο ή έχει συμφωνηθεί εγγράφως, ο Δικαιοπάροχος παρέχει το Έργο (και κάθε Συνεισφέροντας παρέχει τις Συνεισφορές του) σε ΒΑΣΗ «ΩΣ ΕΧΟΥΝ», ΧΩΡΙΣ ΕΓΓΥΗΣΗ Ή ΠΡΟΫΠΟΘΕΣΙΣ ΟΠΟΙΟΥΔΗΠΟΤΕ ΤΥΠΟΥ, είτε ρητά είτε σιωπηρά, συμπεριλαμβανομένων ενδεικτικά τυχόν εγγυήσεων ή προϋποθέσεων ΤΥΠΟΥ, ΜΗ ΠΑΡΑΒΙΑΣΗΣ, ΕΜΠΟΡΕΥΣΙΜΟΤΗΤΑΣ, ή ΚΑΤΑΛΗΛΟΤΗΤΑΣ ΓΙΑ ΕΝΙΑΝ ΣΥΓΚΕΚΡΙΜΕΝΟ ΣΚΟΠΟ. Είστε αποκλειστικά υπεύθυνοι να καθορίσετε την καταλληλότητα της χρήσης ή αναδιανομής του Έργου και αναλαμβάνετε τυχόν κινδύνους που συνδέονται με την άσκηση δικαιωμάτων στο πλαίσιο αυτής της Άδειας.
- Περιορισμός ευθύνης Σε καμία περίπτωση και στο πλαίσιο καμίας νομικής θεωρίας, είτε σε αδικοπραξία (συμπεριλαμβανομένης της αμελείας), σύμβαση ή άλλο, εκτός κι εάν απαιτείται από την κείμενη νομοθεσία (όπως πράξεις από δόλο και βαριά αμέλεια) ή με γραπτή συμφωνία, οποιασδήποτε Συνεισφέροντας θα φέρει ευθύνη προς Εσάς για βλάβες, συμπεριλαμβανομένης τυχόν άμεσης, έμμεσης, ειδικής, τυχαίας ή συνάκλουθης βλάβης οποιουδήποτε χαρακτήρα που προκύπτει ως αποτέλεσμα της παρούσας Άδειας ή λόγω της χρήσης ή της αδυναμίας χρήσης του Έργου (συμπεριλαμβανομένων ενδεικτικά βλαβών για απώλεια υπεράσπισης, διακοπή εργασιών, αστοχία ή δυσλειτουργία υπολογιστή ή οποιαδήποτε και όλες τις άλλες εμπορικές βλάβες ή απώλειες), ακόμα κι εάν αυτός ο Συνεισφέροντας έχει ενημερωθεί για την πιθανότητα τέτοιων βλαβών.
- Αποδοχή της Εγγύησης ή Πρόσθετης Ευθύνης. Κατά την αναδιανομή του Έργου ή Παράγωγων Έργων αυτού, μπορεί να επιλέξετε να προσφέρετε και να χρεώσετε κάποια αμοιβή για την αποδοχή της υποστήριξης, την εγγύηση, την αποζημίωση ή άλλες υποχρεώσεις λόγω ευθύνης ή/και δικαιώματα που συνάδουν με την παρούσα Άδεια. Εντούτοις, αποδεχόμενοι τέτοιες υποχρεώσεις, μπορείτε να ενεργήσετε μόνο για λογαριασμό σας και με αποκλειστικά δική σας ευθύνη, όχι εκ μέρους οποιουδήποτε άλλου Συνεισφέροντα, και μόνο εάν συμφωνήσετε να αποζημιώσετε, υπερασπιστείτε και να προστατέψετε κάθε Συνεισφέροντα από βλάβες για τυχόν ευθύνης που έχουν προκύψει ή αξιώσεις που διεκδικούνται από αυτόν τον Συνεισφέροντα εξαιτίας της αποδοχής από εσάς τυχόν τέτοιες εγγύησης ή πρόσθετης ευθύνης.

ΤΕΛΟΣ ΟΡΩΝ ΚΑΙ ΠΡΟΥΠΟΘΕΣΕΩΝ

ΠΑΡΑΡΤΗΜΑ: Πώς να εφαρμόσετε την άδεια χρήσης Apache στο έργο σας.

Για να εφαρμόσετε την Άδεια Apache στο έργο σας, επισυνάψτε την ακόλουθη τυποποιημένη ανακοίνωση, με τα πεδία εντός αγκυλών «|» συμπληρωμένα με τα δικά σας στοιχεία ταυτότητας. (Μη συμπεριλάβετε τις αγκυλές!) Το κείμενο πρέπει να εσωκλείεται στο κατάλληλο σχόλιο για τη μορφή του αρχείου. Συνιστούμε επίσης να συμπεριληφθεί ένα όνομα αρχείου ή κατηγορίας και μια περιγραφή σκοπού στην ίδια «τυπωμένη σελίδα» με την ανακοίνωση πνευματικών δικαιωμάτων για ευκολότερη αναγνώριση σε αρχεία τρίτων.

Πνευματικά δικαιώματα [εσείς] [όνομα ιδιοκτήτη πνευματικών δικαιωμάτων]

Άδεια παραχωρούμενη σύμφωνα με την άδεια Apache, Έκδοση 2.0 (εφεξής «η Άδεια»). Δεν μπορείτε να χρησιμοποιήσετε αυτό το αρχείο παρά μόνο σύμφωνα με την Άδεια.

Μπορείτε να λάβετε ένα αντίγραφο της Άδειας στη διεύθυνση

<http://www.apache.org/licenses/LICENSE-2.0>

Εκτός κι εάν απαιτείται από το εφαρμοστέο δίκαιο ή έχει συμφωνηθεί εγγράφως, το λογισμικό που διανέμεται στο πλαίσιο της Άδειας διανέμεται σε ΒΑΣΗ «ΩΣ ΕΧΕΙ», ΧΩΡΙΣ ΕΓΓΥΗΣΗ Ή ΠΡΟΥΠΟΘΕΣΙΣ ΟΠΟΙΟΥΔΗΠΟΤΕ ΕΙΔΟΥΣ, είτε ρηώς είτε σιωπηρώς. Ανατρέξτε στην Άδεια για τη συγκεκριμένη γλώσσα που διέπει τα δικαιώματα και τους περιορισμούς στο πλαίσιο της Άδειας.

libFLAC

Πνευματικά δικαιώματα (C) 2000, 2001, 2002, 2003, 2004, 2005, 2006, 2007 Josh Coalson

Η αναδιανομή και χρήση σε μορφή ηχηαίου και δυαδικού κώδικα, με ή χωρίς τροποποίηση επιτρέπονται: εφόσον πληρούνται οι παρακάτω προϋποθέσεις:

- Η αναδιανομή υπό μορφή ηχηαίου κώδικα πρέπει να περιλαμβάνει την παραπάνω ειδοποίηση περί πνευματικών δικαιωμάτων, τον παρόντα κατάλογο προϋποθέσεων και την ακόλουθη ρήτρα αποποίησης ευθυνών.
- Η αναδιανομή υπό μορφή δυαδικού κώδικα πρέπει να περιλαμβάνει την παραπάνω ειδοποίηση περί πνευματικών δικαιωμάτων, τον παρόντα κατάλογο προϋποθέσεων και την ακόλουθη ρήτρα αποποίησης ευθυνών στην τεκμηρίωση ή/και άλλο υλικό που επισυνάπτεται.
- Ούτε η ονομασία του Ιδρύματος Xiph.org ούτε τα ονόματα των συνεργατών του δύναται να χρησιμοποιηθούν για την προσυπογραφή ή την προώθηση προϊόντων που προκύπτουν από αυτό το λογισμικό χωρίς προηγούμενη ρητή άδεια.

ΟΙ ΚΑΤΟΧΟΙ ΤΩΝ ΠΝΕΥΜΑΤΙΚΩΝ ΔΙΚΑΙΩΜΑΤΩΝ ΚΑΙ ΟΙ ΣΥΝΕΡΓΑΤΕΣ ΤΟΥΣ ΠΑΡΕΧΟΥΝ ΤΟ ΠΑΡΟΝ ΛΟΓΙΣΜΙΚΟ «ΩΣ ΕΧΕΙ» ΚΑΙ ΑΠΟΠΟΙΟΥΝΤΑΙ ΟΠΟΙΑΔΗΠΟΤΕ ΡΗΤΗ Η ΣΙΩΠΗΡΗ ΕΓΓΥΗΣΗ ΣΥΜΠΕΡΙΛΑΜΒΑΝΟΜΕΝΩΝ, ΕΝΔΕΙΚΤΙΚΑ, ΤΩΝ ΕΓΓΥΗΣΕΩΝ ΕΜΠΟΡΕΥΣΙΟΤΗΤΑΣ ΚΑΙ ΚΑΤΑΛΛΗΛΟΤΗΤΑΣ ΓΙΑ ΕΝΑ ΣΥΓΚΕΚΡΙΜΕΝΟ ΣΚΟΠΟ. ΣΕ ΚΑΜΙΑ ΠΕΡΙΠΤΩΣΗ ΤΟΥ ΔΕΝ ΦΕΡΟΥΝ ΕΥΘΥΝΗ ΓΙΑ ΟΠΟΙΑΔΗΠΟΤΕ ΠΡΟΚΛΗΘΕΙΣΑ ΑΜΕΣΗ, ΕΜΜΕΣΗ, ΣΥΜΠΤΩΜΑΤΙΚΗ, ΕΙΔΙΚΗ, ΠΑΡΑΔΕΙΓΜΑΤΙΚΗ Ή ΣΥΝΕΠΑΓΟΜΕΝΗ ΖΗΜΙΑ (ΣΥΜΠΕΡΙΛΑΜΒΑΝΟΜΕΝΗΣ, ΕΝΔΕΙΚΤΙΚΑ, ΤΗΣ ΠΡΟΜΗΘΕΙΑΣ ΥΠΟΚΑΤΑΣΤΑΤΩΝ ΑΓΑΘΩΝ Ή ΥΠΗΡΕΣΙΩΝ, ΑΠΩΛΕΙΑΣ ΧΡΗΣΗΣ, ΔΕΔΟΜΕΝΩΝ Ή ΚΕΡΔΩΝ, Ή ΔΙΑΚΟΠΗΣ ΕΡΓΑΣΙΩΝ), ΚΑΘΩΣ ΚΑΙ ΓΙΑ ΟΠΟΙΑΔΗΠΟΤΕ ΘΕΩΡΙΑ ΕΥΘΥΝΗΣ, ΕΙΤΕ ΣΥΜΒΑΤΙΚΗΣ, ΕΙΤΕ ΑΝΤΙΚΕΙΜΕΝΙΚΗΣ Ή ΕΣ ΑΔΙΚΟΠΡΑΞΙΑΣ (ΣΥΜΠΕΡΙΛΑΜΒΑΝΟΜΕΝΗΣ ΤΗΣ ΑΜΕΛΕΙΑΣ Ή ΑΛΛΩΣ) ΠΟΥ ΠΡΟΚΥΠΤΕΙ ΚΑΘ' ΟΙΟΝΔΗΠΟΤΕ ΤΡΟΠΟ ΑΠΟ ΤΗ ΧΡΗΣΗ ΤΟΥ ΠΑΡΟΝΤΟΣ ΛΟΓΙΣΜΙΚΟΥ, ΑΚΟΜΑ ΚΑΙ ΣΤΗΝ ΠΕΡΙΠΤΩΣΗ ΕΝΗΜΕΡΩΣΗΣ ΣΧΕΤΙΚΑ ΜΕ ΤΗΝ ΠΙΘΑΝΟΤΗΤΑ ΠΡΟΚΛΗΣΗΣ ΑΝΑΛΟΓΗΣ ΖΗΜΙΑΣ.

Αιτών WPA

=====

Πνευματικά δικαιώματα (c) 2003-2013, Jouni Malinen <j@w1.fi> και συνεισφέροντες
Με την επιφύλαξη παντός νόμιμου δικαιώματος.

Το πρόγραμμα αυτό διέπεται από άδεια χρήσης στο πλαίσιο της άδειας BSD (αυτή από τον οποία έχει αφαιρεθεί η ρήτρα για τη διαφήμιση).

Εάν υποβάλλετε αλλαγές στο έργο, ανατρέξτε στο αρχείο ΣΥΝΕΙΣΦΟΡΕΣ για περισσότερες οδηγίες.

Άδεια

Αυτό το λογισμικό μπορεί να διανεμηθεί, χρησιμοποιηθεί και να τροποποιηθεί σύμφωνα με τους όρους της άδειας BSD:

Η αναδιανομή και χρήση σε μορφή ηχηαίου και δυαδικού κώδικα, με ή χωρίς τροποποίηση επιτρέπονται: εφόσον πληρούνται οι παρακάτω προϋποθέσεις:

1. Η αναδιανομή υπό μορφή ηχηαίου κώδικα πρέπει να περιλαμβάνει την παραπάνω ειδοποίηση περί πνευματικών δικαιωμάτων, τον παρόντα κατάλογο προϋποθέσεων και την ακόλουθη ρήτρα αποποίησης ευθυνών.
2. Η αναδιανομή υπό μορφή δυαδικού κώδικα πρέπει να περιλαμβάνει την παραπάνω ειδοποίηση περί πνευματικών δικαιωμάτων, τον παρόντα κατάλογο προϋποθέσεων και την ακόλουθη ρήτρα αποποίησης ευθυνών στην τεκμηρίωση ή/και άλλο υλικό που επισυνάπτεται.
3. Ούτε το όνομα(-τα) του προαναφερθέντος ιδιοκτήτη(-ων) των πνευματικών δικαιωμάτων ούτε τα ονόματα των συνεργατών του δύναται να χρησιμοποιηθούν για την προσυπογραφή ή την προώθηση προϊόντων που προκύπτουν από αυτό το λογισμικό χωρίς προηγούμενη ρητή προηγούμενη άδεια.

ΟΙ ΚΑΤΟΧΟΙ ΤΩΝ ΠΝΕΥΜΑΤΙΚΩΝ ΔΙΚΑΙΩΜΑΤΩΝ ΚΑΙ ΟΙ ΣΥΝΕΡΓΑΤΕΣ ΤΟΥΣ ΠΑΡΕΧΟΥΝ ΤΟ ΠΑΡΟΝ ΛΟΓΙΣΜΙΚΟ «ΩΣ ΕΧΕΙ» ΚΑΙ ΑΠΟΠΟΙΟΥΝΤΑΙ ΟΠΟΙΑΔΗΠΟΤΕ ΡΗΤΗ Η ΣΙΩΠΗΡΗ ΕΓΓΥΗΣΗ ΣΥΜΠΕΡΙΛΑΜΒΑΝΟΜΕΝΩΝ, ΕΝΔΕΙΚΤΙΚΑ, ΤΩΝ ΕΓΓΥΗΣΕΩΝ ΕΜΠΟΡΕΥΣΙΟΤΗΤΑΣ ΚΑΙ ΚΑΤΑΛΛΗΛΟΤΗΤΑΣ ΓΙΑ ΕΝΑ ΣΥΓΚΕΚΡΙΜΕΝΟ ΣΚΟΠΟ. ΣΕ ΚΑΜΙΑ ΠΕΡΙΠΤΩΣΗ Η ΙΔΙΟΚΤΗΤΗΣ ΤΩΝ ΠΝΕΥΜΑΤΙΚΩΝ ΔΙΚΑΙΩΜΑΤΩΝ Ή ΟΙ ΣΥΝΕΡΓΑΤΕΣ ΤΟΥ ΔΕΝ ΦΕΡΟΥΝ ΕΥΘΥΝΗ ΓΙΑ ΟΠΟΙΑΔΗΠΟΤΕ ΠΡΟΚΛΗΘΕΙΣΑ ΑΜΕΣΗ, ΕΜΜΕΣΗ, ΣΥΜΠΤΩΜΑΤΙΚΗ, ΕΙΔΙΚΗ, ΠΑΡΑΔΕΙΓΜΑΤΙΚΗ Ή ΣΥΝΕΠΑΓΟΜΕΝΗ ΖΗΜΙΑ (ΣΥΜΠΕΡΙΛΑΜΒΑΝΟΜΕΝΗΣ, ΕΝΔΕΙΚΤΙΚΑ, ΤΗΣ ΠΡΟΜΗΘΕΙΑΣ ΥΠΟΚΑΤΑΣΤΑΤΩΝ ΑΓΑΘΩΝ Ή ΥΠΗΡΕΣΙΩΝ, ΑΠΩΛΕΙΑΣ ΧΡΗΣΗΣ, ΔΕΔΟΜΕΝΩΝ Ή ΚΕΡΔΩΝ, Ή ΔΙΑΚΟΠΗΣ ΕΡΓΑΣΙΩΝ), ΚΑΘΩΣ ΚΑΙ ΓΙΑ ΟΠΟΙΑΔΗΠΟΤΕ ΘΕΩΡΙΑ ΕΥΘΥΝΗΣ, ΕΙΤΕ ΣΥΜΒΑΤΙΚΗΣ, ΕΙΤΕ ΑΝΤΙΚΕΙΜΕΝΙΚΗΣ Ή ΕΣ ΑΔΙΚΟΠΡΑΞΙΑΣ (ΣΥΜΠΕΡΙΛΑΜΒΑΝΟΜΕΝΗΣ ΤΗΣ ΑΜΕΛΕΙΑΣ Ή ΑΛΛΩΣ) ΠΟΥ ΠΡΟΚΥΠΤΕΙ ΚΑΘ' ΟΙΟΝΔΗΠΟΤΕ ΤΡΟΠΟ ΑΠΟ ΤΗ ΧΡΗΣΗ ΤΟΥ ΠΑΡΟΝΤΟΣ ΛΟΓΙΣΜΙΚΟΥ, ΑΚΟΜΑ ΚΑΙ ΣΤΗΝ ΠΕΡΙΠΤΩΣΗ ΕΝΗΜΕΡΩΣΗΣ ΣΧΕΤΙΚΑ ΜΕ ΤΗΝ ΠΙΘΑΝΟΤΗΤΑ ΠΡΟΚΛΗΣΗΣ ΑΝΑΛΟΓΗΣ ΖΗΜΙΑΣ.

Απόδημος

Πνευματικά δικαιώματα (c) 1998, 1999, 2000 Thai Open Source Software Center Ltd και Clark Cooper
Πνευματικά δικαιώματα (c) 2001, 2002, 2003, 2004, 2005, 2006 Απόδομοι κάτοχοι.

Χορηγείται άδεια δια του παρόντος, χωρίς χρέωση, σε οποιοδήποτε πρόσωπο λαμβάνει ένα αντίγραφο αυτού του λογισμικού και των σχετικών αρχείων τεκμηρίωσης (το λογισμικό), για να συναλλάσσεται με το λογισμικό χωρίς περιορισμό, συμπεριλαμβανομένων χωρίς περιορισμούς των δικαιωμάτων χρήσης, αντιγραφής, τροποποίησης, συγχώνευσης, δημοσίευσης, διανομής, υποδεικνύεται ή/και πώλησης αντιγράφων του λογισμικού και για να επιτρέψει στα πρόσωπα στα οποία παρέχεται το λογισμικό να το πράττουν αυτό, υπό τις εξής προϋποθέσεις:

Η ανωτέρω ανακοίνωση πνευματικών δικαιωμάτων και αυτή η ανακοίνωση άδειας θα περιλαμβάνονται σε όλα τα αντίγραφα ή ουσιαστικά τμήματα του λογισμικού.

ΤΟ ΛΟΓΙΣΜΙΚΟ ΠΑΡΕΧΕΤΑΙ «ΩΣ ΕΧΕΙ» ΧΩΡΙΣ ΕΓΓΥΗΣΗ ΟΠΟΙΟΥΔΗΠΟΤΕ ΕΙΔΟΥΣ, ΡΗΤΗ Η ΣΙΩΠΗΡΗ, ΣΥΜΠΕΡΙΛΑΜΒΑΝΟΜΕΝΩΝ, ΕΝΔΕΙΚΤΙΚΑ, ΤΩΝ ΕΓΓΥΗΣΕΩΝ ΠΕΡΙ ΕΜΠΟΡΕΥΣΙΟΤΗΤΑΣ, ΚΑΤΑΛΛΗΛΟΤΗΤΑΣ ΠΡΟΣ ΕΝΑ ΣΥΓΚΕΚΡΙΜΕΝΟ ΣΚΟΠΟ ΚΑΙ ΜΗ ΠΑΡΑΒΙΑΣΗΣ. ΣΕ ΚΑΜΙΑ ΠΕΡΙΠΤΩΣΗ ΟΙ ΔΗΜΙΟΥΡΓΟΙ Η ΚΑΤΟΧΟΙ ΤΩΝ ΠΝΕΥΜΑΤΙΚΩΝ ΔΙΚΑΙΩΜΑΤΩΝ ΔΕΝ ΘΑ ΦΕΡΟΥΝ ΕΥΘΥΝΗ ΓΙΑ ΤΥΧΟΝ ΑΣΙΩΣΗ, ΒΛΑΒΕΣ Ή ΑΛΛΗ ΕΥΘΥΝΗ, ΕΙΤΕ ΣΕ ΑΓΩΓΗ ΒΑΣΕΙ ΣΥΜΒΑΣΗΣ, ΑΔΙΚΟΠΡΑΞΙΑΣ Ή ΑΛΛΟ, ΠΟΥ ΠΡΟΚΥΠΤΕΙ ΑΠΟ, ΠΗΓΑΖΕΙ ΑΠΟ Η ΣΥΝΔΕΙΤΑΙ ΜΕ ΤΟ ΛΟΓΙΣΜΙΚΟ Ή ΤΗ ΧΡΗΣΗ ΤΗΣ ΑΛΛΕΣ ΣΥΝΑΛΛΑΓΕΣ ΜΕ ΤΟ ΛΟΓΙΣΜΙΚΟ. Το προϊόν αυτό έχει εγκατεστημένο το λογισμικό Spotify το οποίο υπόκειται σε άδειες χρήσης τρίτων, οι οποίες είναι διαθέσιμες εδώ: www.spotify.com/connect/third-party-licenses

Boost

<http://www.boost.org/>

Άδεια λογισμικού Boost - Έκδοση 1.0 - 17η Αυγούστου 2003

Δια του παρόντος χορηγείται άδεια, χωρίς χρέωση, σε οποιοδήποτε πρόσωπο ή οργανισμό λαμβάνει ένα αντίγραφο του λογισμικού και τη συνοδευτική τεκμηρίωση που καλύπτεται από αυτή την άδεια (εφεξής το «Λογισμικό») για να χρησιμοποιεί, αναπαράγει, προβάλλει, διανέμει, εκτελεί και μεταβιβάσει το λογισμικό, και για να παράγει παράγωγα έργα του λογισμικού και να επιτρέψει σε τρίτους στους οποίους παρέχεται το λογισμικό να το πράττουν αυτό, όλοι υπό τις εξής προϋποθέσεις:

Οι ανακοινώσεις για την πνευματική ιδιοκτησία στο λογισμικό και σε ολόκληρη αυτήν τη δήλωση, συμπεριλαμβανομένης της παραχώρησης της ανωτέρω άδειας, αυτού του περιορισμού και της ακόλουθης αποποίησης ευθυνών, πρέπει να συμπεριλαμβάνονται σε όλα τα αντίγραφα του λογισμικού, εξ ολοκλήρου ή εν μέρει, και όλα τα παράγωγα έργα του λογισμικού, εκτός κι εάν αυτά τα αντίγραφα ή παράγωγα έργα έχουν αποκλειστικά τη μορφή αντικειμενικού κώδικα εκτελέσιμου από το μηχάνημα που παράγεται από επεξεργαστή ηχηαίου γλώσσας.

ΤΟ ΛΟΓΙΣΜΙΚΟ ΠΑΡΕΧΕΤΑΙ «ΩΣ ΕΧΕΙ» ΧΩΡΙΣ ΕΓΓΥΗΣΗ ΟΠΟΙΟΥΔΗΠΟΤΕ ΕΙΔΟΥΣ, ΡΗΤΗ Η ΣΙΩΠΗΡΗ, ΣΥΜΠΕΡΙΛΑΜΒΑΝΟΜΕΝΩΝ, ΕΝΔΕΙΚΤΙΚΑ, ΤΩΝ ΕΓΓΥΗΣΕΩΝ ΠΕΡΙ ΕΜΠΟΡΕΥΣΙΟΤΗΤΑΣ, ΚΑΤΑΛΛΗΛΟΤΗΤΑΣ ΠΡΟΣ ΕΝΑ ΣΥΓΚΕΚΡΙΜΕΝΟ ΣΚΟΠΟ, ΤΙΤΛΟΥ ΚΑΙ ΜΗ ΠΑΡΑΒΙΑΣΗΣ. ΣΕ ΚΑΜΙΑ ΠΕΡΙΠΤΩΣΗ ΟΙ ΚΑΤΟΧΟΙ ΤΩΝ ΠΝΕΥΜΑΤΙΚΩΝ ΔΙΚΑΙΩΜΑΤΩΝ Ή ΟΠΟΙΟΣΔΗΠΟΤΕ ΔΙΑΝΕΜΕΙ ΤΟ ΛΟΓΙΣΜΙΚΟ ΔΕΝ ΘΑ ΦΕΡΟΥΝ ΕΥΘΥΝΗ ΓΙΑ ΤΥΧΟΝ ΑΣΙΩΣΗ, ΒΛΑΒΕΣ Ή ΑΛΛΗ ΕΥΘΥΝΗ, ΕΙΤΕ ΣΕ ΑΓΩΓΗ ΒΑΣΕΙ ΣΥΜΒΑΣΗΣ, ΑΔΙΚΟΠΡΑΞΙΑ Η ΑΛΛΟ, ΠΟΥ ΠΡΟΚΥΠΤΕΙ ΑΠΟ, ΠΗΓΑΖΕΙ ΑΠΟ Η ΣΥΝΔΕΙΤΑΙ ΜΕ ΤΟ ΛΟΓΙΣΜΙΚΟ Ή ΤΗ ΧΡΗΣΗ ΤΗΣ ΑΛΛΕΣ ΣΥΝΑΛΛΑΓΕΣ ΜΕ ΤΟ ΛΟΓΙΣΜΙΚΟ.

Απόδημος

<http://www.jclark.com/xml/expat.html>

Άδεια απόδημου. Πνευματικά δικαιώματα (c) 1998, 1999, 2000 Thai Open Source Software Center Ltd

Χορηγείται άδεια δια του παρόντος, χωρίς χρέωση, σε οποιοδήποτε πρόσωπο λαμβάνει ένα αντίγραφο αυτού του λογισμικού και των σχετικών αρχείων τεκμηρίωσης (το «Λογισμικό»), να συναλλάσσεται με το Λογισμικό χωρίς περιορισμό, συμπεριλαμβανομένων χωρίς περιορισμούς των δικαιωμάτων χρήσης, αντιγραφής, τροποποίησης, συγχώνευσης, δημοσίευσης, διανομής, υποαδειοδότησης, ή/και πώλησης αντιγράφων του Λογισμικού και να επιτρέψει σε πρόσωπα στα οποία παρέχεται το Λογισμικό να το πράττουν αυτό, υπό τις εξής προϋποθέσεις:

Η ανωτέρω ανακοίνωση πνευματικών δικαιωμάτων και αυτή η ανακοίνωση άδειας θα περιλαμβάνονται σε όλα τα αντίγραφα ή ουσιαστικά τμήματα του Λογισμικού.

ΤΟ ΛΟΓΙΣΜΙΚΟ ΠΑΡΕΧΕΤΑΙ «ΩΣ ΕΧΕΙ» ΧΩΡΙΣ ΕΓΓΥΗΞΗ ΟΠΟΙΟΥΔΗΠΟΤΕ ΕΙΔΟΥΣ, ΡΗΤΗ Η ΣΙΩΠΗΡΗ, ΣΥΜΠΕΡΙΛΑΜΒΑΝΟΜΕΝΩΝ, ΕΝΔΕΙΚΤΙΚΑ, ΤΩΝ ΕΓΓΥΗΣΕΩΝ ΠΕΡΙ ΕΜΠΟΡΕΥΣΙΜΟΤΗΤΑΣ, ΚΑΤΑΛΛΗΛΟΤΗΤΑΣ ΠΡΟΣ ΕΝΑ ΣΥΓΚΕΚΡΙΜΕΝΟ ΣΚΟΠΟ ΚΑΙ ΜΗ ΠΑΡΑΒΙΑΣΗΣ. ΣΕ ΚΑΜΙΑ ΠΕΡΙΠΤΩΣΗ ΟΙ ΔΗΜΙΟΥΡΓΟΙ Η ΚΑΤΟΧΟΙ ΤΩΝ ΠΝΕΥΜΑΤΙΚΩΝ ΔΙΚΑΙΩΜΑΤΩΝ ΔΕΝ ΘΑ ΦΕΡΟΥΝ ΕΥΘΥΝΗ ΓΙΑ ΤΥΧΩΝ ΑΞΙΩΣΗ, ΒΛΑΒΗΣ Η ΑΛΛΗ ΕΥΘΥΝΗ, ΕΙΤΕ ΣΕ ΑΓΩΓΗ ΒΑΣΕΙ ΣΥΜΒΑΣΗΣ, ΑΔΙΚΟΠΡΑΞΙΑΣ Η ΑΛΛΟ, ΠΟΥ ΠΡΟΚΥΠΤΕΙ ΑΠΟ, ΠΗΓΑΖΕΙ ΑΛΗ Η ΣΥΝΔΕΞΑΙ ΜΕ ΤΟ ΛΟΓΙΣΜΙΚΟ Η ΤΗ ΧΡΗΣΗ Η ΑΛΛΕΣ ΣΥΝΑΛΛΑΓΕΣ ΜΕ ΤΟ ΛΟΓΙΣΜΙΚΟ.

FastDelegate

<http://www.codeproject.com/KB/cpp/FastDelegate.aspx>

ΤΟ ΕΡΓΟ (ΟΠΩΣ ΟΡΙΖΕΤΑΙ ΚΑΤΩΤΕΡΩ) ΠΑΡΕΧΕΤΑΙ ΥΠΟ ΤΟΥΣ ΟΡΟΥΣ ΤΗΣ ΑΝΟΙΧΤΗΣ ΑΔΕΙΑΣ ΕΡΓΟΥ ΚΩΔΙΚΑ (ΕΦΕΙΣ Η «ΑΔΕΙΑ»). ΤΟ ΕΡΓΟ ΠΡΟΣΤΑΤΕΥΕΤΑΙ ΑΠΟ ΠΝΕΥΜΑΤΙΚΑ ΔΙΚΑΙΩΜΑΤΑ Η/ΚΑΙ ΑΛΛΗ ΚΕΙΜΕΝΗ ΝΟΜΟΘΕΣΙΑ. ΑΠΑΓΟΡΕΥΕΤΑΙ ΟΠΟΙΑΔΗΠΟΤΕ ΧΡΗΣΗ ΤΟΥ ΕΡΓΟΥ ΠΕΡΑΝ ΑΥΤΗΣ ΠΟΥ ΕΠΙΤΡΕΠΕΙ Η ΑΔΕΙΑ Η Η ΝΟΜΟΘΕΣΙΑ ΠΕΡΙ ΠΝΕΥΜΑΤΙΚΗΣ ΙΔΙΟΚΤΗΣΙΑΣ.

ΑΣΚΩΝΤΑΣ ΤΥΧΩΝ ΔΙΚΑΙΩΜΑΤΑ ΣΤΟ ΕΡΓΟ ΠΟΥ ΠΡΟΒΛΕΠΟΝΤΑΙ ΣΤΟ ΠΑΡΟΝ, ΑΠΟΔΕΧΕΣΤΕ ΚΑΙ ΣΥΜΦΩΝΕΙΤΕ ΝΑ ΔΕΣΜΕΥΕΣΤΕ ΑΠΟ ΤΟΥΣ ΟΡΟΥΣ ΤΗΣ ΠΑΡΟΥΣΑΣ ΑΔΕΙΑΣ. Ο ΔΗΜΙΟΥΡΓΟΣ ΣΑΣ ΠΑΡΑΧΩΡΕΙ ΤΑ ΔΙΚΑΙΩΜΑΤΑ ΠΟΥ ΠΕΡΙΛΑΜΒΑΝΟΝΤΑΙ ΣΤΟ ΠΑΡΟΝ ΧΩΡΙΤΑΣ ΕΥΘΥΝΗ ΕΤΙ ΑΠΟΔΕΧΕΣΤΕ ΑΥΤΟΥΣ ΤΟΥΣ ΟΡΟΥΣ ΚΑΙ ΤΙΣ ΠΡΟΫΠΟΘΕΣΕΙΣ. ΠΑΝ ΕΝ ΔΕ ΣΥΜΦΩΝΕΙΤΕ ΝΑ ΑΠΟΔΕΧΕΤΕ ΚΑΙ ΝΑ ΔΕΣΜΕΥΕΣΤΕ ΑΠΟ ΤΟΥΣ ΟΡΟΥΣ ΤΗΣ ΠΑΡΟΥΣΑΣ ΑΔΕΙΑΣ, ΔΕΝ ΜΠΟΡΕΙΤΕ ΝΑ ΠΡΟΒΕΙΝΑΙ ΣΕ ΟΠΟΙΑΔΗΠΟΤΕ ΧΡΗΣΗ ΤΟΥ ΕΡΓΟΥ.

Ορισμοί.

Με τον όρο «άρθρα» νοούνται συλλογικά όλα τα άρθρα που έχουν γραφτεί από τον Δημιουργό τα οποία περιγράφουν τον τρόπο με τον οποίο ο Πηγαίος Κώδικας και τα Εκτελέσιμα Αρχεία για το Έργο μπορούν να χρησιμοποιηθούν από κάποιο χρήστη.

Με τον όρο «Δημιουργός» νοείται το φυσικό ή νομικό πρόσωπο που προσφέρει το Έργο υπό τους όρους αυτής της Άδειας.

Με τον όρο «Παράγωγο Έργο» νοείται ένα έργο με βάση το Έργο ή επί του Έργου και άλλα προϋπάρχοντα έργα.

Με τον όρο «Εκτελέσιμα Αρχεία» νοούνται τα εκτελέσιμα αρχεία, διαδρακτικά αρχεία, η διαμόρφωση και οποιαδήποτε απαραίτητα αρχεία δεδομένων που περιλαμβάνονται στο Έργο.

Με τον όρο «Εκδότης» νοείται αυτός ο οποίος προσφέρει τον ιστότοπο, το περιεχόμενο, το CD-ROM, το DVD ή άλλο μέσο από το οποίο ή με το οποίο λαμβάνεται το Έργο.

Ο όρος «Πηγαίος Κώδικας» αναφέρεται στην συλλογή πηγαίου κώδικα και στα αρχεία διαμόρφωσης που χρησιμοποιούνται για τη δημιουργία των Εκτελεσμών Αρχείων.

Ο όρος «Βασική Έκδοση» αναφέρεται σε αυτό το Έργο εάν δεν έχει τροποποιηθεί ή έχει τροποποιηθεί σύμφωνα με την συναινέση του Δημιουργού, με αυτήν τη συναινέση να τμήμα από την απόλυτη δικαστική χερέρα του Δημιουργού.

Ο όρος «Έργο» αναφέρεται στη συλλογή αρχείων που διανέμει ο Εκδότης, συμπεριλαμβανομένου Πηγαίου Κώδικα, Εκτελεσμών Αρχείων, διαδρακτικών αρχείων, αρχείων δεδομένων, τεκμηρίωσης, λευκών βιβλίων και των Άρθρων.

Με τον όρο «Εσείς» νοείται εσείς οι ίδιοι, ένα φυσικό ή νομικό πρόσωπο που επιθυμεί να χρησιμοποιήσει το Έργο και να ασκήσει τα δικαιώματά του σύμφωνα με την παρούσα Άδεια.

Θετική χρήση/Δικαιώματα θετικής χρήσης. Τίποτα στην παρούσα Άδεια δεν αποσκοπεί στον να μειώσει, περιορίσει ή απαγορεύσει τυχόν δικαιώματα που προκύπτουν από τη θετική χρήση, τη θετική συναλλαγή, την πρώτη πώληση ή άλλους περιορισμούς των αποκλειστικών δικαιωμάτων του κατόχου των πνευματικών δικαιωμάτων σύμφωνα με τη νομοθεσία περί πνευματικής ιδιοκτησίας ή άλλη κείμενη νομοθεσία.

Χορήγηση άδειας. Σύμφωνα με τους όρους και τις προϋποθέσεις της παρούσας Άδειας, ο Δημιουργός δια του παρόντος Σας παραχωρεί μια παγκόσμια, χωρίς καταβολή δικαιωμάτων, μη αποκλειστική, διαρκή (όσο διαρκούν τα σχετικά πνευματικά δικαιώματα) άδεια για να ασκήσετε τα δικαιώματα επί του Έργου όπως ορίζεται στη συνέχεια:

Μπορείτε να χρησιμοποιήσετε τη βασική έκδοση του Πηγαίου Κώδικα ή τα Εκτελέσιμα Αρχεία στις δικές σας εφαρμογές. Μπορείτε να εφαρμόσετε επιδιωρθώσεις ασφαλισμών, επιδιωρθώσεις φορητότητας και άλλες τροποποιήσεις που λαμβάνονται από τον Δημόσιο Χώρο ή από τον Δημιουργό. Ένα Έργο που τροποποιείται κατά αυτόν τον τρόπο θα εξακολουθήσει να θεωρείται η βασική έκδοση και θα υπόκειται στην παρούσα Άδεια.

Μπορείτε να διαφωτιστείτε να τροποποιήσετε το Αντίγραφο σας αυτού του Έργου (εκτός των Άρθρων) κατά οποιονδήποτε τρόπο για να δημιουργήσετε ένα Παράγωγο Έργο, εφόσον εισαγάγετε μια ευδιάκριτη ανακοίνωση σε κάθε αλλαγμένο αρχείο δηλώνοντας πώς, πότε και πού αλλάξατε αυτόν τον φάκελο.

Μπορείτε να διανέμειτε τη βασική έκδοση των Εκτελεσμών Αρχείων και τον Πηγαίο Κώδικα ή Παράγωγα Έργα συγκεντρωτικά μαζί με άλλα (πιθανόν εμπορικά) προγράμματα στο πλαίσιο μιας μεγαλύτερης (πιθανόν εμπορικής) διανομής λογισμικού. Τα Άρθρα όπου εξετάζεται το Έργο που δημοσιοποιείται σε οποιαδήποτε μορφή από τον δημιουργό δεν μπορούν να διανεμηθούν ή επανεκδοθούν χωρίς τη συναινέση του Δημιουργού. Ο δημιουργός διατηρεί τα πνευματικά δικαιώματα σε τυχόν τέτοια Άρθρα. Μπορείτε να χρησιμοποιήσετε τα Εκτελέσιμα Αρχεία και τον Πηγαίο Κώδικα σύμφωνα με την παρούσα Άδεια, αλλά δεν μπορείτε να αναρτήσετε εκ νέου ή να αναδημοσιεύσετε ή διανέμειτε διαφορετικά ή να καταστήσετε διαθέσιμα τα Άρθρα, χωρίς την προηγούμενη γραπτή συγκατάθεση του Δημιουργού.

Τυχόν επιμέρους ρουτίνες ή λειτουργικές μονάδες που παρέχονται από Εσάς και συνδέονται με τον Πηγαίο Κώδικα ή τα Εκτελέσιμα Αρχεία αυτού του Έργου δεν θα θεωρούνται τμήμα αυτού του Έργου και δεν θα υπόκεινται στους όρους αυτής της Άδειας.

Άδεια ευρεσιτεχνίας. Σύμφωνα με τους όρους και τις προϋποθέσεις της παρούσας Άδειας, κάθε Δημιουργός δια του παρόντος χορηγεί σε Εσάς μια διαρκή, παγκόσμια, μη αποκλειστική, χωρίς χρέωση, χωρίς καταβολή δικαιωμάτων, ανέκλιτη (εκτός των όσων ορίζονται στην παρούσα παράγραφο) άδεια διπλώματος ευρεσιτεχνίας για να πραγματοποιήσετε, να αναθέσετε σε τρίτο να πραγματοποιήσετε, να χρησιμοποιήσετε, να εισαγάγετε και διαφορετικά να μεταβιβάσετε το Έργο.

Περιορισμοί. Η άδεια που παραχωρείται στην Παράγραφο 3 ανωτέρω διέπεται ρητά και περιορίζεται από τους ακόλουθους περιορισμούς:

Συμφωνείτε να μην αφαιρέσετε καμία από τις αρχικές ανακοινώσεις περί πνευματικών δικαιωμάτων, ευρεσιτεχνίας, εμπορικών σημάτων και απόδοσης ευσημών και τις σχετικές αποποιήσεις ευθυνών που ενδεχομένως εμφανίζονται στον Πηγαίο Κώδικα ή τα Εκτελέσιμα Αρχεία.

Συμφωνείτε να μην διαφημίσετε ή με οποιονδήποτε τρόπο υπονοήσετε ότι το παρόν Έργο αποτελεί δικό Σας προϊόν. Το όνομα του Δημιουργού δεν μπορεί να χρησιμοποιηθεί για την προσηγοργαφή ή προώθηση προϊόντων που προκύπτουν από το Έργο χωρίς την προηγούμενη γραπτή συναινέση του Δημιουργού. Συμφωνείτε να μην πωλήσετε, εκμισθώσετε επί μακρό ή εννοιαστικά οποιαδήποτε τμήμα του Έργου. Αυτό δεν σας περιορίζει από το να ενσωματώσετε το Έργο ή οποιοδήποτε τμήμα του Έργου σε μια μεγαλύτερη διανομή λογισμικού η οποία πωλείται ή δίδει. Το Έργο από μόνο του, όμως, δεν επιτρέπεται να πωληθεί, εκμισθωθεί επί μακρό ή εννοιαστικά.

Μπορείτε να διανέμειτε τα Εκτελέσιμα Αρχεία και τον Πηγαίο Κώδικα μόνο υπό τους όρους της παρούσας Άδειας, και πρέπει να συμπεριλάβετε ένα αντίγραφο, ή το Έναίο Αναγνωριστικό Πόρου για αυτήν την Άδεια με κάθε αντίγραφο των Εκτελεσμών Αρχείων ή του Πηγαίου Κώδικα που Εσείς διανέμειτε και να διασφαλίσετε ότι οποιαδήποτε λαμβάνει τέτοια Εκτελέσιμα Αρχεία και Πηγαίο Κώδικα συμφωνεί ότι οι όροι αυτής της Άδειας ισχύουν για τα εν λόγω Εκτελέσιμα Αρχεία ή/και Πηγαίο Κώδικα. Δεν μπορείτε να προσφέρετε ή να επιβάλλετε οποιασδήποτε όρους στο Έργο οι οποίοι τροποποιούν ή περιορίζουν τους όρους της παρούσας Άδειας ή την άσκηση από τους αποδέκτες των δικαιωμάτων που παραχωρούνται δια του παρόντος. Δεν μπορείτε να παραχωρήσετε υπο-άδεια για το Έργο. Πρέπει να διατηρήσετε ακέραιες όλες τις ανακοινώσεις που αναφέρονται στην παρούσα Άδεια και στην αποποίηση ευθύνης για τις ενγυήσεις. Δεν μπορείτε να διανέμειτε τα Εκτελέσιμα Αρχεία ή τον Πηγαίο Κώδικα με οποιαδήποτε τεχνολογικά μέτρα που ελέγχουν την πρόσβαση ή τη χρήση του Έργου με τρόπο που δεν συνάδει με τους όρους της παρούσας Άδειας. Συμφωνείτε να μη χρησιμοποιήσετε το Έργο για παράνομους, ανήθικους ή ακατάλληλους σκοπούς ή σε οσείδες που περιέχουν παράνομο, ανήθικο ή ακατάλληλο υλικό. Το Έργο υπόκειται στους ισχύοντες νόμους περί εξαγωγών. Συμφωνείτε να συμμορφώνεστε με όλο αυτό το νομοθετικό και κανονιστικό πλαίσιο που ενδεχομένως ισχύει για το Έργο αφού λάβετε το Έργο.

Υποσχέσεις, Εγγυήσεις και Αποποίηση ευθυνών. ΤΟ ΠΑΡΟΝ ΕΡΓΟ ΠΑΡΕΧΕΤΑΙ «ΩΣ ΕΧΕΙ», «ΟΠΟΥ ΕΙΝΑΙ» ΚΑΙ «ΟΠΩΣ ΔΙΑΤΙΘΕΤΑΙ», ΧΩΡΙΣ ΚΑΜΙΑ ΡΗΤΗ Η ΥΠΟΝΟΟΥΜΕΝΗ ΕΓΓΥΗΣΗ Η ΠΡΟΫΠΟΘΕΣΙΣ Η ΕΓΓΥΗΣΙΣ. ΕΞΕΙΣ, Ο ΧΡΗΣΤΗΣ, ΑΝΑΛΑΜΒΑΝΕΤΕ ΟΛΟΥΣ ΤΟΥΣ ΚΙΝΔΥΝΟΥΣ ΑΠΟ ΤΗ ΧΡΗΣΗ ΤΟΥ, ΣΥΜΠΕΡΙΛΑΜΒΑΝΟΜΕΝΗΣ ΤΗΣ ΠΑΡΑΒΙΑΣΗΣ ΤΩΝ ΠΝΕΥΜΑΤΙΚΩΝ ΔΙΚΑΙΩΜΑΤΩΝ, ΤΗΣ ΠΑΡΑΒΙΑΣΗΣ ΤΗΣ ΕΥΡΕΣΤΕΧΝΙΑΣ, ΤΗΣ ΚΑΤ'ΑΛΛΗΛΟΤΗΤΑΣ Κ.Λ.Π. Ο ΔΗΜΙΟΥΡΓΟΣ ΡΗΤΑ ΑΠΟΠΟΙΕΙΤΑΙ ΚΑΘΕ ΡΗΤΗ, ΣΙΩΠΗΡΗ Η ΝΟΜΙΚΗ ΕΓΓΥΗΣΗ Η ΠΡΟΫΠΟΘΕΣΗ, ΣΥΜΠΕΡΙΛΑΜΒΑΝΟΜΕΝΩΝ ΕΝΔΕΙΚΤΙΚΑ, ΕΓΓΥΗΣΕΩΝ Η ΠΡΟΫΠΟΘΕΣΕΩΝ ΕΜΠΟΡΕΥΣΙΜΟΤΗΤΑΣ, ΕΜΠΟΡΙΚΗΣ ΠΟΙΟΤΗΤΑΣ Η ΚΑΤ'ΑΛΛΗΛΟΤΗΤΑΣ ΓΙΑ ΕΝΑΝ ΣΥΓΚΕΚΡΙΜΕΝΟ ΣΚΟΠΟ Η ΟΠΟΙΔΗΠΟΤΕ ΕΓΓΥΗΣΗ ΤΙΤΛΟΥ Η ΜΗ ΠΑΡΑΒΙΑΣΗΣ, Η ΟΤΙ ΤΟ ΕΡΓΟ (Η ΟΠΟΙΔΗΠΟΤΕ ΤΜΗΜΑ ΑΥΤΟΥ) ΕΙΝΑΙ ΣΩΣΤΟ, ΧΡΗΣΙΜΟ, ΕΛΕΥΘΕΡΟ ΣΦΑΜΑΤΩΝ Η ΑΝΕΥΘΥΝΟ ΙΣΟΝ. ΠΡΕΠΕΙ ΝΑ ΑΝΑΔΙΑΤΥΠΩΝΕΤΕ ΑΥΤΗΝ ΤΗΝ ΑΠΟΠΟΙΗΣΗ ΕΥΘΥΝΗΣ ΟΠΟΤΕΔΗΠΟΤΕ ΔΙΑΝΕΜΕΤΕ ΤΟ ΕΡΓΟ Η ΠΑΡΑΓΩΓΑ ΕΡΓΑ. Αποζημίωση. Συμφωνείτε να υπερασπιστείτε, να αποζημιώσετε και να προστατέψετε από βλάβες τον Δημιουργό και τον Εκδότη από και έναντι τυχόν αξιώσεων, αγωγών, απειλών, βλαβών, απαιτήσεων, κόστους και δαπανών (συμπεριλαμβανομένων εύλογων νομικών εξόδων ή αμοιβών δικηγόρων) που προκύπτουν ή συνδέονται με οποιαδήποτε χρήση του Έργου από Εσάς. Περιορισμός ευθύνης. ΕΚΤΟΣ ΑΠΟ ΤΟ ΒΑΘΜΟ ΠΟΥ ΑΠΑΙΤΕΙΤΑΙ ΑΠΟ ΤΟ ΕΦΑΡΜΟΣΤΕΟ ΔΙΚΑΙΟ, ΣΕ ΚΑΜΙΑ ΠΕΡΙΠΤΩΣΗ Ο ΔΗΜΙΟΥΡΓΟΣ Η Ο ΕΚΔΟΤΗΣ ΔΕΝ ΘΑ ΕΙΝΑΙ ΥΠΕΥΘΥΝΟΣ ΠΡΟΣ ΕΣΑΣ ΜΕ ΒΑΣΗ ΟΠΟΙΔΗΠΟΤΕ ΝΟΜΙΚΗ ΘΕΩΡΙΑ ΓΙΑ ΟΠΟΙΔΗΠΟΤΕ ΕΙΔΙΚΣ, ΠΑΡΕΠΟΜΕΝΣ, ΑΠΟΘΕΤΙΚΣ, ΚΟΛΑΣΙΜΕΣ Η ΠΛΗΡΗΣ ΖΗΜΙΕΣ ΠΟΥ ΠΡΟΚΥΠΤΟΥΝ ΑΠΟ ΤΗΝ ΠΑΡΟΥΣΑ ΑΔΕΙΑ Η ΤΗ ΧΡΗΣΗ ΤΟΥ ΕΡΓΟΥ Η ΑΛΛΟ, ΑΚΟΜΑ ΚΙ ΕΑΝ Ο ΔΗΜΙΟΥΡΓΟΣ Η Ο ΕΚΔΟΤΗΣ ΕΧΕΙ ΕΝΗΜΕΡΩΘΕΙ ΓΙΑ ΤΗΝ ΠΙΘΑΝΟΤΗΤΑ ΤΕΤΟΙΩΝ ΖΗΜΙΩΝ.

Τερματισμός.

Η παρούσα άδεια και τα δικαιώματα που παραχωρούνται στο παρόν παύουν να ισχύουν αυτόματα εάν υπάρξει παραβίαση από πλευράς σας οποιοδήποτε όρου της παρούσας Άδειας. Όσον αφορά φυσικά ή νομικά πρόσωπα που έχουν λάβει Παράγωνα Έργα από Εσάς στο πλαίσιο αυτής της Άδειας, όμως, δεν θα λυθούν οι αδείες τους εφόσον το εν λόγω φυσικό ή νομικό πρόσωπο παραμένει σε πλήρη συμμόρφωση με αυτές τις αδείες. Οι παράγραφοι 1, 2, 6, 7, 8, 9, 10 και 11 συνεχίζουν να ισχύουν και μετά τυχόν λύση της παρούσας Άδειας. Εάν ασκήσετε αγωγή για τα πνευματικά δικαιώματα, τα εμπορικά σήματα, τις ευρεσιτεχνίες ή οποιαδήποτε άλλα παραβίαση εναντίον τυχόν συνεισφέροντα για παραβίαση που ισχυρίζεσθε ότι τελούνται από το Έργο, η Άδεια σας από αυτόν τον Συνεισφέροντα στο Έργο παύει να ισχύει αυτόματα.

Σύμφωνα με τους ανωτέρω όρους και προϋποθέσεις, αυτή η Άδεια είναι διαρκής (για όσο διάστημα ισχύουν τα σχετικά πνευματικά δικαιώματα στο Έργο). Παρά τα ανωτέρω, ο Δημιουργός διατηρεί το δικαίωμα να απαλλάξει το Έργο από διαφορετικούς όρους άδειας ή να σταματήσει να διανέμει το Έργο ανά πάσα στιγμή. Υπό την προϋπόθεση όμως ότι τυχόν τέτοια επιλογή δεν θα λειτουργήσει για την απόσυρση της παρούσας Άδειας (ή οποιασδήποτε άλλης άδειας που έχει παραχωρηθεί ή απαιτείται να παραχωρηθεί σύμφωνα με τους όρους της παρούσας Άδειας), και η παρούσα Άδεια θα συνεχίσει να ισχύει πλήρως και με όλες τις τις συνέπειες, εκτός κι εάν λυθεί όπως προαναφέρθηκε.

Εκδότης. Τα συμβαλλόμενα μέρη δια του παρόντος επιβεβαιώνουν ότι ο Εκδότης, υπό οποιασδήποτε συνθήκες, δεν θα είναι υπεύθυνος και δεν θα φέρει ουδεμία ευθύνη σε σχέση με το αντικείμενο της παρούσας Άδειας. Ο Εκδότης δεν παρέχει καμία εγγύηση σε σχέση με το Έργο και δεν θα φέρει ουδεμία ευθύνη προς Εσάς ή οποιαδήποτε σε οποιαδήποτε νομική θεωρία για τυχόν βλάβες, συμπεριλαμβανομένων ενδεικτικά τυχόν γενικών, ειδικών, παρεπόμενων ή συνακόλουθων βλαβών που προκύπτουν σε σχέση με την παρούσα άδεια. Ο Εκδότης διατηρεί το δικαίωμα να πάψει να διαθέτει το Έργο σε Εσάς οποτεδήποτε χωρίς προειδοποίηση Λοιπά

Η παρούσα Άδεια θα διέπεται από τους όρους του τόπου των κεντρικών γραφείων του Δημιουργού ή εάν ο Δημιουργός είναι ένα άτομο, τυχόν νόμιμος του τόπου της κύριας κατοικίας του Δημιουργού.

Εάν οποιαδήποτε διάταξη αυτής της Άδειας είναι άκυρη ή μη εφαρμόσιμη σύμφωνα με την κείμενη νομοθεσία, αυτό δεν θα επηρεάζει την εγκυρότητα ή εφαρμογή των λοιπών όρων της παρούσας Άδειας, και χωρίς περαιτέρω ενέργειες από τα συμβαλλόμενα μέρη αυτής της Άδειας, αυτή η διάταξη θα αναθεωρείται κατά την ελάχιστη απαιτούμενη έκταση ώστε να καταστεί έγκυρη και εφαρμόσιμη.

Κονάνας όρος η διάταξη της παρούσας Άδειας δεν κρίνεται αποσιωπηθεί και καμία παραβίαση δεν θα θεωρείται αποδεκτή, εκτός κι εάν αυτή η αποποίηση ή συναινέση είναι διατυπωμένη εγγράφως και υπογράφεται από τον συμβαλλόμενο στον οποίο χρεώνεται αυτή η αποποίηση ή συναινέση.

Η παρούσα Άδεια αποτελεί ολόκληρο το συμφωνητικό μεταξύ των μερών σε σχέση με το Έργο που αδειοδοτείται στο παρόν. Δεν υπάρχουν συμφωνίες, συμφωνητικά ή υποσχέσεις σε σχέση με το Έργο που δεν ορίζονται εδώ. Ο Δημιουργός δεν θα δεσμεύεται από οποιαδήποτε πρόσθετες διατάξεις που ενδεχομένως εμφανιστούν σε οποιαδήποτε κοινοποίηση από εσάς. Αυτή η Άδεια δεν μπορεί να τροποποιηθεί χωρίς την αμοιβαία γραπτή συμφωνία του Δημιουργού και εσάς του ιδίου

libogg

<http://www.xiph.org/ogg/>

Πνευματικά δικαιώματα (c) 2002, Xiph.org Foundation

Η αναδιανομή και χρήση σε μορφή πηγαίου και δυαδικού κώδικα, με ή χωρίς τροποποίηση επιτρέπονται εφόσον πληρούνται οι παρακάτω προϋποθέσεις:

Η αναδιανομή υπό μορφή πηγαίου κώδικα πρέπει να περιλαμβάνει την παραπάνω ειδοποίηση περί πνευματικών δικαιωμάτων, τον παρόντα κατάλογο προϋποθέσεων και την ακόλουθη ρήτρα αποποίησης ευθυνών.

Η αναδιανομή υπό μορφή δυαδικού κώδικα πρέπει να περιλαμβάνει την παραπάνω ειδοποίηση περί πνευματικών δικαιωμάτων, τον παρόντα κατάλογο προϋποθέσεων και την ακόλουθη ρήτρα αποποίησης ευθυνών στην τεκμηρίωση ή/και άλλο υλικό που επισυνάπτεται.

Ότε η ονομασία του Ιδρύματος Xiph.org ούτε τα ονόματα των συνεργατών του δύναται να χρησιμοποιηθούν για την προσυπογραφή ή την προώθηση προϊόντων που προκύπτουν από αυτό το λογισμικό χωρίς προηγούμενη ρητή άδεια.

ΟΙ ΚΑΤΟΧΟΙ ΤΩΝ ΠΝΕΥΜΑΤΙΚΩΝ ΔΙΚΑΙΩΜΑΤΩΝ ΚΑΙ ΟΙ ΣΥΝΕΡΓΑΤΕΣ ΤΟΥΣ ΠΑΡΕΧΟΥΝ ΤΟ ΠΑΡΟΝ ΛΟΓΙΣΜΙΚΟ «ΩΣ ΕΧΕΙ» ΚΑΙ ΑΠΟΠΟΙΟΥΝΤΑΙ ΟΠΟΙΔΗΠΟΤΕ ΡΗΤΗ Η ΣΙΩΠΗΡΗ ΕΓΓΥΗΣΗ ΣΥΜΠΕΡΙΛΑΜΒΑΝΟΜΕΝΩΝ, ΕΝΔΕΙΚΤΙΚΑ, ΤΩΝ ΕΓΓΥΗΣΕΩΝ ΕΜΠΟΡΕΥΣΙΜΟΤΗΤΑΣ ΚΑΙ ΚΑΤ'ΑΛΛΗΛΟΤΗΤΑΣ ΓΙΑ ΕΝΑ ΣΥΓΚΕΚΡΙΜΕΝΟ ΣΚΟΠΟ. ΣΕ ΚΑΜΙΑ ΠΕΡΙΠΤΩΣΗ ΤΟ ΙΔΡΥΜΑ Η ΟΙ ΣΥΝΕΡΓΑΤΕΣ ΤΟΥ ΔΕΝ ΦΕΡΟΥΝ ΕΥΘΥΝΗ ΓΙΑ ΟΠΟΙΔΗΠΟΤΕ ΠΡΟΚΛΗΘΕΙΣΑ ΑΜΕΣΗ, ΕΜΜΕΣΗ, ΣΥΜΠΤΩΜΑΤΙΚΗ, ΕΙΔΙΚΗ, ΠΑΡΑΕΙΓΜΑΤΙΚΗ Η ΣΥΝΕΠΑΓΟΜΕΝΗ ΖΗΜΙΑ (ΣΥΜΠΕΡΙΛΑΜΒΑΝΟΜΕΝΗΣ, ΕΝΔΕΙΚΤΙΚΑ, ΤΗΣ ΠΡΟΜΩΘΕΙΑΣ ΥΠΟΚΑΤΑΣΤΑΤΩΝ ΑΓΑΘΩΝ Η ΥΠΗΡΕΣΙΩΝ, ΑΠΛΩΕΙΑΣ ΧΡΗΣΗΣ, ΔΕΔΟΜΕΝΩΝ Η ΚΕΡΔΩΝ, Η ΔΙΑΚΟΠΗΣ ΕΡΓΑΣΙΩΝ), ΚΑΘΩΣ ΚΑΙ ΓΙΑ ΟΠΟΙΔΗΠΟΤΕ ΘΕΩΡΙΑ ΕΥΘΥΝΗΣ, ΕΙΤΕ ΣΥΜΒΑΤΙΚΗΣ, ΕΙΤΕ ΑΝΤΙΚΕΙΜΕΝΙΚΗΣ Η Ή ΔΔΙΚΟΠΡΑΣΙΑΣ (ΣΥΜΠΕΡΙΛΑΜΒΑΝΟΜΕΝΗΣ ΤΗΣ ΑΜΕΛΕΙΑΣ Η ΑΛΛΩΣ) ΠΟΥ ΠΡΟΚΥΠΤΕΙ ΚΑΘ' ΟΙΟΝΔΗΠΟΤΕ ΤΡΟΠΟ ΑΠΟ ΤΗ ΧΡΗΣΗ ΤΟΥ ΠΑΡΟΝΤΟΣ ΛΟΓΙΣΜΙΚΟΥ, ΑΚΟΜΑ ΚΑΙ ΣΤΗΝ ΠΕΡΙΠΤΩΣΗ ΕΝΗΜΕΡΩΣΗΣ ΣΧΕΤΙΚΑ ΜΕ ΤΗΝ ΠΙΘΑΝΟΤΗΤΑ ΠΡΟΚΛΗΣΗΣ ΑΝΑΛΟΓΗΣ ΖΗΜΙΑΣ.

libvorbis

<http://www.xiph.org/vorbis/>

Πνευματικά δικαιώματα (c) 2002-2004 Xiph.org Foundation

Η αναδιανομή και χρήση σε μορφή πηγαίου και δυαδικού κώδικα, με ή χωρίς τροποποίηση επιτρέπονται εφόσον πληρούνται οι παρακάτω προϋποθέσεις:

Η αναδιανομή υπό μορφή πηγαίου κώδικα πρέπει να περιλαμβάνει την παραπάνω ειδοποίηση περί πνευματικών δικαιωμάτων, τον παρόντα κατάλογο προϋποθέσεων και την ακόλουθη ρήτρα αποποίησης ευθυνών.

Η αναδιανομή υπό μορφή δυαδικού κώδικα πρέπει να περιλαμβάνει την παραπάνω ειδοποίηση περί πνευματικών δικαιωμάτων, τον παρόντα κατάλογο προϋποθέσεων και την ακόλουθη ρήτρα αποποίησης ευθυνών στην τεκμηρίωση ή/και άλλο υλικό που επισυνάπτεται.

Ότε η ονομασία του Ιδρύματος Xiph.org ούτε τα ονόματα των συνεργατών του δύναται να χρησιμοποιηθούν για την προσυπογραφή ή την προώθηση προϊόντων που προκύπτουν από αυτό το λογισμικό χωρίς προηγούμενη ρητή άδεια.

ΟΙ ΚΑΤΟΧΟΙ ΤΩΝ ΠΝΕΥΜΑΤΙΚΩΝ ΔΙΚΑΙΩΜΑΤΩΝ ΚΑΙ ΟΙ ΣΥΝΕΡΓΑΤΕΣ ΤΟΥΣ ΠΑΡΕΧΟΥΝ ΤΟ ΠΑΡΟΝ ΛΟΓΙΣΜΙΚΟ «ΩΣ ΕΧΕΙ» ΚΑΙ ΑΠΟΠΟΙΟΥΝΤΑΙ ΟΠΟΙΔΗΠΟΤΕ ΡΗΤΗ Η ΣΙΩΠΗΡΗ ΕΓΓΥΗΣΗ ΣΥΜΠΕΡΙΛΑΜΒΑΝΟΜΕΝΩΝ, ΕΝΔΕΙΚΤΙΚΑ, ΤΩΝ ΕΓΓΥΗΣΕΩΝ ΕΜΠΟΡΕΥΣΙΜΟΤΗΤΑΣ ΚΑΙ ΚΑΤ'ΑΛΛΗΛΟΤΗΤΑΣ ΓΙΑ ΕΝΑ ΣΥΓΚΕΚΡΙΜΕΝΟ ΣΚΟΠΟ. ΣΕ ΚΑΜΙΑ ΠΕΡΙΠΤΩΣΗ ΤΟ ΙΔΡΥΜΑ Η ΟΙ ΣΥΝΕΡΓΑΤΕΣ ΤΟΥ ΔΕΝ ΦΕΡΟΥΝ ΕΥΘΥΝΗ ΓΙΑ ΟΠΟΙΔΗΠΟΤΕ ΠΡΟΚΛΗΘΕΙΣΑ ΑΜΕΣΗ, ΕΜΜΕΣΗ, ΣΥΜΠΤΩΜΑΤΙΚΗ, ΕΙΔΙΚΗ, ΠΑΡΑΕΙΓΜΑΤΙΚΗ Η ΣΥΝΕΠΑΓΟΜΕΝΗ ΖΗΜΙΑ (ΣΥΜΠΕΡΙΛΑΜΒΑΝΟΜΕΝΗΣ, ΕΝΔΕΙΚΤΙΚΑ, ΤΗΣ ΠΡΟΜΩΘΕΙΑΣ ΥΠΟΚΑΤΑΣΤΑΤΩΝ ΑΓΑΘΩΝ Η ΥΠΗΡΕΣΙΩΝ, ΑΠΛΩΕΙΑΣ ΧΡΗΣΗΣ, ΔΕΔΟΜΕΝΩΝ Η ΚΕΡΔΩΝ, Η ΔΙΑΚΟΠΗΣ ΕΡΓΑΣΙΩΝ), ΚΑΘΩΣ ΚΑΙ ΓΙΑ ΟΠΟΙΔΗΠΟΤΕ ΘΕΩΡΙΑ ΕΥΘΥΝΗΣ, ΕΙΤΕ ΣΥΜΒΑΤΙΚΗΣ, ΕΙΤΕ ΑΝΤΙΚΕΙΜΕΝΙΚΗΣ Η Ή ΔΔΙΚΟΠΡΑΣΙΑΣ (ΣΥΜΠΕΡΙΛΑΜΒΑΝΟΜΕΝΗΣ ΤΗΣ ΑΜΕΛΕΙΑΣ Η ΑΛΛΩΣ) ΠΟΥ ΠΡΟΚΥΠΤΕΙ ΚΑΘ' ΟΙΟΝΔΗΠΟΤΕ ΤΡΟΠΟ ΑΠΟ ΤΗ ΧΡΗΣΗ ΤΟΥ ΠΑΡΟΝΤΟΣ ΛΟΓΙΣΜΙΚΟΥ, ΑΚΟΜΑ ΚΑΙ ΣΤΗΝ

Tremolo

<http://wss.co.uk/pinknoise/tremolo>

Πνευματικά δικαιώματα (C) 2002-2009 Xiph.org Foundation Changes Copyright (C) 2009-2010 Robin Watts for Pinknoise Productions Ltd

Η αναδιανομή και χρήση σε μορφή πηγαίου και διαδικτύου κώδικα, με ή χωρίς τροποποίηση επιτρέπονται εφόσον πληρούνται οι παρακάτω προϋποθέσεις:

- Η αναδιανομή υπό μορφή πηγαίου κώδικα πρέπει να περιλαμβάνει την παραπάνω ειδοποίηση περί πνευματικών δικαιωμάτων, τον παρόντα κατάλογο προϋποθέσεων και την ακόλουθη ρήτρα αποποίησης ευθυνών.
- Η αναδιανομή υπό μορφή διαδικτύου κώδικα πρέπει να περιλαμβάνει την παραπάνω ειδοποίηση περί πνευματικών δικαιωμάτων, τον παρόντα κατάλογο προϋποθέσεων και την ακόλουθη ρήτρα αποποίησης ευθυνών στην τεκμηρίωση ή/και άλλο υλικό που επισυνάπτεται.
- Ούτε η ονομασία του Ιδρύματος Xiph.org ούτε τα ονόματα των συνεργατών του δύνανται να χρησιμοποιηθούν για την προώθηση ή την προώθηση προϊόντων που προκύπτουν από αυτό το λογισμικό χωρίς προηγούμενη ρητή άδεια.

ΟΙ ΚΑΤΟΧΟΙ ΤΩΝ ΠΝΕΥΜΑΤΙΚΩΝ ΔΙΚΑΙΩΜΑΤΩΝ ΚΑΙ ΟΙ ΣΥΝΕΡΓΑΤΕΣ ΤΟΥΣ ΠΑΡΕΧΟΥΝ ΤΟ ΠΑΡΟΝ ΛΟΓΙΣΜΙΚΟ «ΩΣ ΕΧΕΙ» ΚΑΙ ΑΠΟΠΟΙΟΥΝΤΑΙ ΟΠΟΙΑΔΗΠΟΤΕ ΡΗΤΗΉ Η ΣΙΩΠΗΡΗ ΕΓΓΥΗΣΗ ΣΥΜΠΕΡΙΛΑΜΒΑΝΟΜΕΝΩΝ, ΕΝΔΕΙΚΤΙΚΑ, ΤΩΝ ΕΓΓΥΗΣΣΩΝ ΕΜΠΟΡΕΥΣΙΜΟΤΗΤΑΣ ΚΑΙ ΚΑΤΑΛΛΗΛΟΤΗΤΑΣ ΓΙΑ ΕΝΑ ΣΥΓΚΕΚΡΙΜΕΝΟ ΣΚΟΠΟ. ΣΕ ΚΑΜΙΑ ΠΕΡΙΠΤΩΣΗ ΤΟ ΙΔΡΥΜΑ Η ΟΙ ΣΥΝΕΡΓΑΤΕΣ ΤΟΥ ΔΕΝ ΦΕΡΟΥΝ ΕΥΘΥΝΗ ΓΙΑ ΟΠΟΙΑΔΗΠΟΤΕ ΠΡΟΚΛΗΘΕΙΣ ΑΜΕΣΗ, ΕΜΜΕΣΗ, ΣΥΜΠΤΩΜΑΤΙΚΗ, ΕΙΔΙΚΗ, ΠΑΡΑΔΕΙΓΜΑΤΙΚΗ Ή ΣΥΝΕΠΙΓΑΓΜΕΝΗ ΖΗΜΙΑ (ΣΥΜΠΕΡΙΛΑΜΒΑΝΟΜΕΝΗΣ, ΕΝΔΕΙΚΤΙΚΑ, ΤΗΣ ΠΡΟΜΩΘΕΙΑΣ ΥΠΟΚΑΤΑΣΤΑΣΤΩΝ ΑΓΑΘΩΝ Η ΥΠΗΡΕΣΙΩΝ, ΑΠΩΛΕΙΑΣ ΧΡΗΣΗΣ, ΔΕΔΟΜΕΝΩΝ Η ΚΕΡΔΩΝ, Η ΔΙΑΚΟΠΗΣ ΕΡΓΑΣΙΩΝ), ΚΑΘΩΣ ΚΑΙ ΓΙΑ ΟΠΟΙΑΔΗΠΟΤΕ ΘΕΩΡΙΑ ΕΥΘΥΝΗΣ, ΕΙΤΕ ΣΥΜΒΑΤΙΚΗΣ, ΕΙΤΕ ΑΝΤΙΚΕΙΜΕΝΙΚΗΣ Η ΕΞ ΑΔΙΚΟΠΡΑΞΙΑΣ (ΣΥΜΠΕΡΙΛΑΜΒΑΝΟΜΕΝΗΣ ΤΗΣ ΑΜΕΛΕΙΑΣ Η ΑΛΛΩΣ) ΠΟΥ ΠΡΟΚΥΠΤΕΙ ΚΑΘ' ΟΙΟΝΔΗΠΟΤΕ ΤΡΟΠΟ ΑΠΟ ΤΗ ΧΡΗΣΗ ΤΟΥ ΠΑΡΟΝΤΟΣ ΛΟΓΙΣΜΙΚΟΥ, ΑΚΟΜΑ ΚΑΙ ΣΤΗΝ ΠΕΡΙΠΤΩΣΗ ΕΝΗΜΕΡΩΣΗΣ ΣΧΕΤΙΚΑ ΜΕ ΤΗΝ ΠΙΘΑΝΟΤΗΤΑ ΠΡΟΚΛΗΣΗΣ ΑΝΑΛΟΓΗΣ ΖΗΜΙΑΣ.

Tremor

<http://wiki.xiph.org/index.php/Tremor>

Πνευματικά δικαιώματα (c) 2002, Xiph.org Foundation

Η αναδιανομή και χρήση σε μορφή πηγαίου και διαδικτύου κώδικα, με ή χωρίς τροποποίηση επιτρέπονται εφόσον πληρούνται οι παρακάτω προϋποθέσεις:

- Η αναδιανομή υπό μορφή πηγαίου κώδικα πρέπει να περιλαμβάνει την παραπάνω ειδοποίηση περί πνευματικών δικαιωμάτων, τον παρόντα κατάλογο προϋποθέσεων και την ακόλουθη ρήτρα αποποίησης ευθυνών.
- Η αναδιανομή υπό μορφή διαδικτύου κώδικα πρέπει να περιλαμβάνει την παραπάνω ειδοποίηση περί πνευματικών δικαιωμάτων, τον παρόντα κατάλογο προϋποθέσεων και την ακόλουθη ρήτρα αποποίησης ευθυνών στην τεκμηρίωση ή/και άλλο υλικό που επισυνάπτεται.
- Ούτε η ονομασία του Ιδρύματος Xiph.org ούτε τα ονόματα των συνεργατών του δύνανται να χρησιμοποιηθούν για την προώθηση ή την προώθηση προϊόντων που προκύπτουν από αυτό το λογισμικό χωρίς προηγούμενη ρητή άδεια.

ΟΙ ΚΑΤΟΧΟΙ ΤΩΝ ΠΝΕΥΜΑΤΙΚΩΝ ΔΙΚΑΙΩΜΑΤΩΝ ΚΑΙ ΟΙ ΣΥΝΕΡΓΑΤΕΣ ΤΟΥΣ ΠΑΡΕΧΟΥΝ ΤΟ ΠΑΡΟΝ ΛΟΓΙΣΜΙΚΟ «ΩΣ ΕΧΕΙ» ΚΑΙ ΑΠΟΠΟΙΟΥΝΤΑΙ ΟΠΟΙΑΔΗΠΟΤΕ ΡΗΤΗΉ Η ΣΙΩΠΗΡΗ ΕΓΓΥΗΣΗ ΣΥΜΠΕΡΙΛΑΜΒΑΝΟΜΕΝΩΝ, ΕΝΔΕΙΚΤΙΚΑ, ΤΩΝ ΕΓΓΥΗΣΣΩΝ ΕΜΠΟΡΕΥΣΙΜΟΤΗΤΑΣ ΚΑΙ ΚΑΤΑΛΛΗΛΟΤΗΤΑΣ ΓΙΑ ΕΝΑ ΣΥΓΚΕΚΡΙΜΕΝΟ ΣΚΟΠΟ. ΣΕ ΚΑΜΙΑ ΠΕΡΙΠΤΩΣΗ ΤΟ ΙΔΡΥΜΑ Η ΟΙ ΣΥΝΕΡΓΑΤΕΣ ΤΟΥ ΔΕΝ ΦΕΡΟΥΝ ΕΥΘΥΝΗ ΓΙΑ ΟΠΟΙΑΔΗΠΟΤΕ ΠΡΟΚΛΗΘΕΙΣ ΑΜΕΣΗ, ΕΜΜΕΣΗ, ΣΥΜΠΤΩΜΑΤΙΚΗ, ΕΙΔΙΚΗ, ΠΑΡΑΔΕΙΓΜΑΤΙΚΗ Ή ΣΥΝΕΠΙΓΑΓΜΕΝΗ ΖΗΜΙΑ (ΣΥΜΠΕΡΙΛΑΜΒΑΝΟΜΕΝΗΣ, ΕΝΔΕΙΚΤΙΚΑ, ΤΗΣ ΠΡΟΜΩΘΕΙΑΣ ΥΠΟΚΑΤΑΣΤΑΣΤΩΝ ΑΓΑΘΩΝ Η ΥΠΗΡΕΣΙΩΝ, ΑΠΩΛΕΙΑΣ ΧΡΗΣΗΣ, ΔΕΔΟΜΕΝΩΝ Η ΚΕΡΔΩΝ, Η ΔΙΑΚΟΠΗΣ ΕΡΓΑΣΙΩΝ), ΚΑΘΩΣ ΚΑΙ ΓΙΑ ΟΠΟΙΑΔΗΠΟΤΕ ΘΕΩΡΙΑ ΕΥΘΥΝΗΣ, ΕΙΤΕ ΣΥΜΒΑΤΙΚΗΣ, ΕΙΤΕ ΑΝΤΙΚΕΙΜΕΝΙΚΗΣ Η ΕΞ ΑΔΙΚΟΠΡΑΞΙΑΣ (ΣΥΜΠΕΡΙΛΑΜΒΑΝΟΜΕΝΗΣ ΤΗΣ ΑΜΕΛΕΙΑΣ Η ΑΛΛΩΣ) ΠΟΥ ΠΡΟΚΥΠΤΕΙ ΚΑΘ' ΟΙΟΝΔΗΠΟΤΕ ΤΡΟΠΟ ΑΠΟ ΤΗ ΧΡΗΣΗ ΤΟΥ ΠΑΡΟΝΤΟΣ ΛΟΓΙΣΜΙΚΟΥ, ΑΚΟΜΑ ΚΑΙ ΣΤΗΝ ΠΕΡΙΠΤΩΣΗ ΕΝΗΜΕΡΩΣΗΣ ΣΧΕΤΙΚΑ ΜΕ ΤΗΝ ΠΙΘΑΝΟΤΗΤΑ ΠΡΟΚΛΗΣΗΣ ΑΝΑΛΟΓΗΣ ΖΗΜΙΑΣ.

Mersenne Twister

<http://www.math.sci.hiroshima-u.ac.jp/~m-mat/MT/MT2002/CODES/mt19937ar.c>

Πνευματικά δικαιώματα (C) 1997 - 2002, Makoto Matsumoto and Takuji Nishimura,
Με την επιφύλαξη παντός νόμιμου δικαιώματος.

Η αναδιανομή και χρήση σε μορφή πηγαίου και διαδικτύου κώδικα, με ή χωρίς τροποποίηση επιτρέπονται εφόσον πληρούνται οι παρακάτω προϋποθέσεις:

Η αναδιανομή υπό μορφή πηγαίου κώδικα πρέπει να περιλαμβάνει την παραπάνω ειδοποίηση περί πνευματικών δικαιωμάτων, τον παρόντα κατάλογο προϋποθέσεων και την ακόλουθη ρήτρα αποποίησης ευθυνών.

Η αναδιανομή υπό μορφή διαδικτύου κώδικα πρέπει να περιλαμβάνει την παραπάνω ειδοποίηση περί πνευματικών δικαιωμάτων, τον παρόντα κατάλογο προϋποθέσεων και την ακόλουθη ρήτρα αποποίησης ευθυνών στην τεκμηρίωση ή/και άλλο υλικό που επισυνάπτεται.

Τα ονόματα των συνεισφερόντων του δεν μπορούν να χρησιμοποιηθούν για την προώθηση ή την προώθηση προϊόντων που πηγάζουν από αυτό το λογισμικό χωρίς συγκεκριμένη προηγούμενη γραπτή άδεια. ΟΙ ΚΑΤΟΧΟΙ ΤΩΝ ΠΝΕΥΜΑΤΙΚΩΝ ΔΙΚΑΙΩΜΑΤΩΝ ΚΑΙ ΟΙ ΣΥΝΕΡΓΑΤΕΣ ΤΟΥΣ ΠΑΡΕΧΟΥΝ ΤΟ ΠΑΡΟΝ ΛΟΓΙΣΜΙΚΟ «ΩΣ ΕΧΕΙ» ΚΑΙ ΑΠΟΠΟΙΟΥΝΤΑΙ ΟΠΟΙΑΔΗΠΟΤΕ ΡΗΤΗΉ Η ΣΙΩΠΗΡΗ ΕΓΓΥΗΣΗ ΣΥΜΠΕΡΙΛΑΜΒΑΝΟΜΕΝΩΝ, ΕΝΔΕΙΚΤΙΚΑ, ΤΩΝ ΕΓΓΥΗΣΣΩΝ ΕΜΠΟΡΕΥΣΙΜΟΤΗΤΑΣ ΚΑΙ ΚΑΤΑΛΛΗΛΟΤΗΤΑΣ ΓΙΑ ΕΝΑ ΣΥΓΚΕΚΡΙΜΕΝΟ ΣΚΟΠΟ. ΣΕ ΚΑΜΙΑ ΠΕΡΙΠΤΩΣΗ Ο ΙΔΙΟΚΤΗΤΗΣ ΤΩΝ ΠΝΕΥΜΑΤΙΚΩΝ ΔΙΚΑΙΩΜΑΤΩΝ Η ΟΙ ΣΥΝΕΡΓΑΤΕΣ ΤΟΥ ΔΕΝ ΦΕΡΟΥΝ ΕΥΘΥΝΗ ΓΙΑ ΟΠΟΙΑΔΗΠΟΤΕ ΠΡΟΚΛΗΘΕΙΣ ΑΜΕΣΗ, ΕΜΜΕΣΗ, ΣΥΜΠΤΩΜΑΤΙΚΗ, ΕΙΔΙΚΗ, ΠΑΡΑΔΕΙΓΜΑΤΙΚΗ Ή ΣΥΝΕΠΙΓΑΓΜΕΝΗ ΖΗΜΙΑ (ΣΥΜΠΕΡΙΛΑΜΒΑΝΟΜΕΝΗΣ, ΕΝΔΕΙΚΤΙΚΑ, ΤΗΣ ΠΡΟΜΩΘΕΙΑΣ ΥΠΟΚΑΤΑΣΤΑΣΤΩΝ ΑΓΑΘΩΝ Η ΥΠΗΡΕΣΙΩΝ, ΑΠΩΛΕΙΑΣ ΧΡΗΣΗΣ, ΔΕΔΟΜΕΝΩΝ Η ΚΕΡΔΩΝ, Η ΔΙΑΚΟΠΗΣ ΕΡΓΑΣΙΩΝ), ΚΑΘΩΣ ΚΑΙ ΓΙΑ ΟΠΟΙΑΔΗΠΟΤΕ ΘΕΩΡΙΑ ΕΥΘΥΝΗΣ, ΕΙΤΕ ΣΥΜΒΑΤΙΚΗΣ, ΕΙΤΕ ΑΝΤΙΚΕΙΜΕΝΙΚΗΣ Η ΕΞ ΑΔΙΚΟΠΡΑΞΙΑΣ (ΣΥΜΠΕΡΙΛΑΜΒΑΝΟΜΕΝΗΣ ΤΗΣ ΑΜΕΛΕΙΑΣ Η ΑΛΛΩΣ) ΠΟΥ ΠΡΟΚΥΠΤΕΙ ΚΑΘ' ΟΙΟΝΔΗΠΟΤΕ ΤΡΟΠΟ ΑΠΟ ΤΗ ΧΡΗΣΗ ΤΟΥ ΠΑΡΟΝΤΟΣ ΛΟΓΙΣΜΙΚΟΥ, ΑΚΟΜΑ ΚΑΙ ΣΤΗΝ ΠΕΡΙΠΤΩΣΗ ΕΝΗΜΕΡΩΣΗΣ ΣΧΕΤΙΚΑ ΜΕ ΤΗΝ ΠΙΘΑΝΟΤΗΤΑ ΠΡΟΚΛΗΣΗΣ ΑΝΑΛΟΓΗΣ ΖΗΜΙΑΣ.

zlib

<http://www.zlib.net/>

zlib.h -- διασύνδεση της βιβλιοθήκης συμπίεσης γενικού σκοπού «zlib» έκδοση 1.2.3, 18η Ιουλίου 2005

Πνευματικά δικαιώματα (C) 1995-2004 Jean-loup Gailly και Mark Adler

Το λογισμικό αυτό παρέχεται «ως έχει», χωρίς καμία ρητή ή σιωπηρή εγγύηση. Σε καμία περίπτωση ο δημιουργός δεν θα καθίσταται υπεύθυνος για τυχόν βλάβες που προκύπτουν από τη χρήση αυτού του λογισμικού.

Χορηγείται άδεια στον οποιοδήποτε να χρησιμοποιεί το παρόν λογισμικό για οποιονδήποτε σκοπό, συμπεριλαμβανομένων εμπορικών εφαρμογών και για να το τροποποιήσει και αναδιανείμει ελεύθερα σύμφωνα με τους εξής περιορισμούς:

Η προέλευση αυτού του λογισμικού δεν πρέπει να παρεμφερνείται. Δεν πρέπει να ισχυρίζεστε ότι είστε ο δημιουργός του αρχικού λογισμικού. Εάν χρησιμοποιήσετε αυτό το λογισμικό σε κάποιο προϊόν, καλό θα ήταν να αναφερθείτε στον αρχικό δημιουργό στην τεκμηρίωση του προϊόντος αλλά δεν είναι απαραίτητο. Οι εκδόσεις με τροποποιημένο τον πηγαίο κώδικα πρέπει να επισημανούνται απλά ως τέτοιες και δεν πρέπει να παρουσιάζονται εσφαλμένα ως το αρχικό λογισμικό.

Η παρούσα ανακοίνωση απαγορεύεται να αφαιρεθεί ή τροποποιηθεί από οποιαδήποτε διανομή του πηγαίου κώδικα. Jean-loup Gailly jloup@gzip.org, Mark Adler madler@alum.mit.edu

cURL

<http://curl.haxx.se>

ΠΝΕΥΜΑΤΙΚΑ ΔΙΚΑΙΩΜΑΤΑ ΚΑΙ ΑΝΑΚΟΙΝΩΣΗ ΑΔΕΙΑΣ

Πνευματικά δικαιώματα (c) 1996 - 2011, Daniel Stenberg, <daniel@haxx.se>.

Με την επιφύλαξη παντός νόμιμου δικαιώματος.

Άδεια χρήσης, αντιγραφής, τροποποίησης και διανομής αυτού του λογισμικού για οποιονδήποτε σκοπό με ή χωρίς αμοιβή παραχωρείται δια του παρόντος, υπό την προϋπόθεση ότι η ανωτέρω ανακοίνωση πνευματικών δικαιωμάτων και η παρούσα ανακοίνωσης άδειας εμφανίζονται σε όλα τα αντίγραφα.

ΤΟ ΛΟΓΙΣΜΙΚΟ ΠΑΡΕΧΕΤΑΙ «ΩΣ ΕΧΕΙ» ΧΩΡΙΣ ΕΓΓΥΗΣΗ ΟΠΟΙΟΥΔΗΠΟΤΕ ΕΙΔΟΥΣ, ΡΗΤΗ Ή ΣΙΩΠΗΡΗ, ΣΥΜΠΕΡΙΛΑΜΒΑΝΟΜΕΝΩΝ, ΕΝΔΕΙΚΤΙΚΑ, ΤΩΝ ΕΓΓΥΗΣΕΩΝ ΠΕΡΙ ΕΜΠΟΡΕΥΣΙΜΟΤΗΤΑΣ, ΚΑΤ'ΑΛΛΗΛΟΤΗΤΑΣ ΠΡΟΣ ΕΝΑ ΣΥΓΚΕΚΡΙΜΕΝΟ ΣΚΟΠΟ ΚΑΙ ΜΗ ΠΑΡΑΒΙΑΣΗΣ ΤΩΝ ΔΙΚΑΙΩΜΑΤΩΝ ΤΡΙΤΩΝ. ΣΕ ΚΑΜΙΑ ΠΕΡΙΠΤΩΣΗ ΟΙ ΔΗΜΙΟΥΡΓΟΙ Η ΚΑΤΟΧΟΙ ΤΩΝ ΠΝΕΥΜΑΤΙΚΩΝ ΔΙΚΑΙΩΜΑΤΩΝ ΔΕΝ ΘΑ ΦΕΡΟΥΝ ΕΥΘΥΝΗ ΓΙΑ ΤΥΧΟΝ ΑΞΙΩΣΗ, ΒΛΑΒΕΣ Ή ΑΛΛΗ ΕΥΘΥΝΗ, ΕΙΤΕ ΣΕ ΑΓΩΓΗ ΒΑΣΕΙ ΣΥΜΒΑΣΗΣ, ΑΔΙΚΟΠΡΑΞΙΑΣ Ή ΑΛΛΟ, ΠΟΥ ΠΡΟΚΥΠΤΕΙ ΑΠΟ, ΠΗΓΑΖΕΙ ΑΠΟ Ή ΣΥΝΔΕΕΤΑΙ ΜΕ ΤΟ ΛΟΓΙΣΜΙΚΟ Ή ΤΗ ΧΡΗΣΗ Ή ΑΛΛΕΣ ΣΥΝΑΛΛΑΓΕΣ ΜΕ ΤΟ ΛΟΓΙΣΜΙΚΟ.

Εκτός των όσων περιλαμβάνονται στην παρούσα ανακοίνωση, το όνομα του κατόχου των πνευματικών δικαιωμάτων δεν θα χρησιμοποιείται για διαφήμιση ή άλλη προώθηση της πώλησης, χρήσης ή άλλων συναλλαγών με αυτό το λογισμικό, χωρίς την προηγούμενη γραπτή εξουσιοδότηση από τον κάτοχο των πνευματικών δικαιωμάτων.

c-ares

<http://c-ares.haxx.se>

Πνευματικά δικαιώματα 1998 από το Τεχνολογικό Ίδρυμα Μασαχουσέτης.

Άδεια χρήσης, αντιγραφής, τροποποίησης και διανομής αυτού του λογισμικού και της τεκμηρίωσής του για οποιονδήποτε σκοπό και χωρίς χρέωση χορηγείται δια του παρόντος, υπό την προϋπόθεση ότι η ανωτέρω ανακοίνωση πνευματικών δικαιωμάτων εμφανίζεται σε όλα τα αντίγραφα και ότι και αυτή η ανακοίνωση πνευματικών δικαιωμάτων και αυτή η ανακοίνωση άδειας εμφανίζονται σε συνοδευτική τεκμηρίωση, και ότι το όνομα του Μ.Ι.Τ. δεν χρησιμοποιείται για διαφήμιση ή προβολή της διανομής του λογισμικού χωρίς ειδική, γραπτή προηγούμενη άδεια. Το Μ.Ι.Τ. δεν διατυπώνει καμία υπόσχεση για την καταλληλότητα αυτού του λογισμικού για οποιονδήποτε σκοπό. Παρέχεται «ως έχει», χωρίς καμία ρητή ή σιωπηρή εγγύηση.

Ευρωπαϊκή Εγγύηση Sony

Αγαπητέ πελάτη,

Σας ευχαριστούμε που αγοράσατε αυτό το προϊόν της Sony. Ελπίζουμε να μείνετε ικανοποιημένοι από τη χρήση του. Στην απίθανη περίπτωση που το προϊόν σας χρειαστεί σέρβις (επισκευή) κατά τη διάρκεια της εγγύησης, παρακαλείστε να επικοινωνήσετε με το κατάστημα αγοράς ή μ' ένα μέλος του δικτύου μας εξουσιοδοτημένων σέρβις (**ASN**) της Ευρωπαϊκής Οικονομικής Ζώνης (**EOZ**) ή και άλλων χωρών που αναφέρονται σ' αυτή την εγγύηση ή στα συνοδευόμενα αυτήν φυλλάδια (**Περιοχή Κάλυψης της Εγγύησης**). Μπορείτε να βρείτε λεπτομέρειες για τα μέλη του δικτύου μας ASN, στους τηλεφωνικούς καταλόγους, στους καταλόγους προϊόντων μας και στις ιστοσελίδες μας. Για να αποφύγετε κάθε περική ταλαιπωρία, σας συνιστούμε να διαβάσετε προσεκτικά το εγχειρίδιο χρήσης προτού να έρθετε σε επαφή με τον προμηθευτή σας ή το δίκτυο εξουσιοδοτημένων σέρβις μας.

Η Εγγύησή Σας

Η παρούσα εγγύηση ισχύει για το προϊόν της Sony που αγοράσατε, εφ' όσον κάτι τέτοιο αναφέρεται στα φυλλάδια που συνοδεύουν το προϊόν σας, υπό την προϋπόθεση ότι αγοράστηκε εντός της Περιοχής Κάλυψης της Εγγύησης.

Με την παρούσα, η Sony εγγυάται ότι το προϊόν είναι απαλλαγμένο από κάθε ελάττωμα σχετιζόμενο με τα υλικά ή την κατασκευή, για μια περίοδο ΕΝΟΣ ΕΤΟΥΣ από την ημερομηνία της αρχικής αγοράς. Η αρμόδια για να προσφέρει και εκπληρώσει την παρούσα εγγύηση εταιρεία Sony, είναι αυτή που αναφέρεται σ' αυτή την Εγγύηση ή στο συνοδευόμενό αυτήν φυλλάδιο στη χώρα όπου επιδιώκεται η επισκευή κατά τη διάρκεια της εγγύησης.

Εάν, εντός της περιόδου εγγύησης, αποδειχθεί ελαττωματικό το προϊόν (κατά την ημερομηνία της αρχικής αγοράς) λόγω ακατάλληλων υλικών ή κατασκευής, η Sony ή ένα μέλος του δικτύου Εξουσιοδοτημένων Σέρβις ASN της Περιοχής Κάλυψης της Εγγύησης θα επισκευάσει ή θα αντικαταστήσει (κατ' επιλογή της Sony) χωρίς επιβάρυνση για εργατικά ή ανταλλακτικά, το προϊόν ή τα ελαττωματικά εξαρτήματά του, εντός εύλογου χρόνου, βάσει των όρων και συνθηκών που εκτίθενται παρακάτω. Η Sony και τα μέλη του δικτύου Εξουσιοδοτημένων Σέρβις ASN μπορούν να αντικαταστήσουν ελαττωματικά προϊόντα ή εξαρτήματα με νέα ή ανακυκλωμένα προϊόντα που έχουν αντικατασταθεί γίνονται ιδιοκτησία της Sony.

Όροι

1. Επισκευές δυνάμει της παρούσας εγγύησης θα παρέχονται μόνο εάν προσκομισθεί το πρωτότυπο τιμολόγιο ή η απόδειξη πώλησης (με την ένδειξη της ημερομηνίας αγοράς, του μοντέλου του προϊόντος και του ονόματος του εμπόρου) μαζί με το ελαττωματικό προϊόν εντός της περιόδου εγγύησης. Η Sony και τα μέλη του δικτύου Εξουσιοδοτημένων Σέρβις ASN μπορούν να αρνηθούν τη δωρεάν επισκευή κατά την περίοδο εγγύησης εάν δεν προσκομισθούν τα προαναφερόμενα έγγραφα ή εάν δεν προκύπτουν από αυτά η ημερομηνία αγοράς, το προϊόν ή το μοντέλο του προϊόντος ή το όνομα του εμπόρου. Η παρούσα εγγύηση δεν ισχύει εάν ο τύπος του μοντέλου ή ο σειριακός αριθμός του προϊόντος έχει αλλοιωθεί, διαγραφεί, αφαιρεθεί ή καταστεί δυσανάγνωστος.
2. Για να αποφευχθεί βλάβη ή απώλεια / διαγραφή σε αφαιρούμενα ή αποσπώμενα μέρη ή εξαρτήματα αποθήκευσης δεδομένων, οφείλετε να τα αφαιρέσετε πριν παραδώσετε το προϊόν σας για επισκευή κατά την περίοδο εγγύησης.

3. Η παρούσα εγγύηση δεν καλύπτει τα έξοδα και τους κινδύνους μεταφοράς που συνδέονται με τη μεταφορά του προϊόντος σας προς και από τη Sony ή μέλος του δικτύου ASN.
4. Η παρούσα εγγύηση δεν καλύπτει τα εξής:
 - Περιοδική συντήρηση και επισκευή ή αντικατάσταση εξαρτημάτων ως αποτέλεσμα φυσολογικής φθοράς.
 - Αναλώσιμα (συστατικά μέρη για τα οποία προβλέπεται περιοδική αντικατάσταση κατά τη διάρκεια ζωής ενός προϊόντος όπως μη επαναφορτιζόμενες μπαταρίες, φυσίγνια εκτύπωσης, γραφίδες, λάμπες, κλπ.).
 - Ζημιά ή ελαττώματα που προκλήθηκαν λόγω χρήσης, λειτουργίας ή χειρισμού ασύμβατων με την κανονική ατομική ή οικιακή χρήση.
 - Ζημιές ή αλλαγές στο προϊόν που προκλήθηκαν από
 - Κακή χρήση, συμπεριλαμβανομένου:
 - του χειρισμού που επιφέρει φυσική, αισθητική ή επιφανειακή ζημιά ή αλλαγές στο προϊόν ή βλάβη σε οθόνες υγρών κρυστάλλων
 - μη κανονική ή μη σύμφωνη με τις οδηγίες της Sony εγκατάσταση ή χρήση του προϊόντος
 - μη συντήρηση του προϊόντος σύμφωνα με τις οδηγίες σωστής συντήρησης της Sony
 - εγκατάσταση ή χρήση του προϊόντος με τρόπο μη σύμφωνο με τις τεχνικές προδιαγραφές και τα πρότυπα ασφαλείας που ισχύουν στη χώρα όπου έχει εγκατασταθεί και χρησιμοποιείται το προϊόν.
 - Μολύνσεις από ιούς ή χρήση του προϊόντος με λογισμικό που δεν παρέχεται με το προϊόν ή λανθασμένη εγκατάσταση του λογισμικού.
 - Την κατάσταση ή τα ελαττώματα των συστημάτων με τα οποία χρησιμοποιείται ή στα οποία ενσωματώνεται το προϊόν εκτός από άλλα προϊόντα της Sony ειδικά σχεδιασμένα για να χρησιμοποιούνται με το εν λόγω προϊόν.
 - Χρήση του προϊόντος με εξαρτήματα, περιφερειακό εξοπλισμό και άλλα προϊόντα των οποίων ο τύπος, η κατάσταση και το πρότυπο δεν συνιστώνται από τη Sony.
 - Επισκευή ή επιχειρηθείσα επισκευή από άτομα που δεν είναι μέλη της Sony ή του δικτύου ASN.
 - Ρυθμίσεις ή προσαρμογές χωρίς την προηγούμενη γραπτή συγκατάθεση της Sony, στις οποίες συμπεριλαμβάνονται:
 - η αναβάθμιση του προϊόντος πέρα από τις προδιαγραφές ή τα χαρακτηριστικά που περιγράφονται στο εγχειρίδιο χρήσης ή
 - οι τροποποιήσεις του προϊόντος με σκοπό να συμμορφωθεί προς εθνικές ή τοπικές τεχνικές προδιαγραφές και πρότυπα ασφαλείας που ισχύουν σε χώρες για τις οποίες το προϊόν δεν είχε σχεδιαστεί και κατασκευαστεί ειδικά.
 - Αμέλεια.
 - Ατυχήματα, πυρκαγιά, υγρά, χημικές και άλλες ουσίες, πλημμύρα, δυνάμεις, υπερβολική θερμότητα, ακατάλληλο εξερισμό, υπέρταση, υπερβολική ή εσφαλμένη τροφοδοσία ή τάση εισόδου, ακτινοβολία, ηλεκτροστατικές εκκενώσεις συμπεριλαμβανομένου του κεραυνού, άλλων εξωτερικών δυνάμεων και επιδράσεων.
 - 5. Η παρούσα εγγύηση καλύπτει μόνο τα υλικά μέρη του προϊόντος. Δεν καλύπτει το λογισμικό (είτε της Sony, είτε τρίτων κατασκευαστών) για το οποίο παρέχεται ή πρόκειται να ισχύσει μια άδεια χρήσης από τον τελικό χρήστη ή χωριστές δηλώσεις εγγύησης ή εξαιρέσεις από την εγγύηση.

Εξαιρέσεις και περιορισμοί

Με εξαίρεση των όσων αναφέρονται ανωτέρω, η Sony δεν παρέχει καμία εγγύηση (ρητή, σιωπηρή, εκ του νόμου ή άλλη) όσον αφορά την ποιότητα, την επίδοση, την ακρίβεια, την αξιοπιστία, την καταλληλότητα του προϊόντος ή του λογισμικού που παρέχεται ή συνοδεύει το προϊόν, για συγκεκριμένο σκοπό. Εάν η ισχύουσα νομοθεσία απαγορεύει πλήρως ή μερικώς την παρούσα εξαίρεση, η Sony εξαιρεί ή περιορίζει την εγγύησή της μόνο στη μέγιστη έκταση που επιτρέπει η ισχύουσα νομοθεσία. Οποιαδήποτε εγγύηση η οποία δεν εξαιρείται πλήρως (στο μέτρο που το επιτρέπει ο ισχύων νόμος) θα περιορίζεται στη διάρκεια ισχύος της παρούσας εγγύησης.

Η μοναδική υποχρέωση της Sony σύμφωνα με την παρούσα εγγύηση είναι η επισκευή ή η αντικατάσταση προϊόντων που υπόκεινται στους όρους και συνθήκες της εγγύησης. Η Sony δεν ευθύνεται για οποιαδήποτε απώλεια ή ζημιά που σχετίζεται με τα προϊόντα, το σέρβις, την παρούσα εγγύηση, συμπεριλαμβανομένων - των οικονομικών και άυλων απωλειών - του τιμήματος που καταβλήθηκε για την αγορά του προϊόντος - της απώλειας κερδών, εισοδήματος, δεδομένων, απόλαυσης ή χρήσης του προϊόντος ή οποιωνδήποτε συνδεδεμένων προϊόντων - της άμεσης, παρεμπιπτούσας ή επακόλουθης απώλειας ή ζημίας ακόμη και αν αυτή η απώλεια ή ζημιά αφορά σε:

- Μειωμένη λειτουργία ή μη λειτουργία του προϊόντος ή συνδεδεμένων προϊόντων λόγω ελαττωμάτων ή μη διαθεσιμότητας κατά την περίοδο που αυτό βρίσκεται στη Sony ή σε μέλος του δικτύου ASN, η οποία προκάλεσε διακοπή διαθεσιμότητας του προϊόντος, απώλεια χρόνου χρήστη ή διακοπή της εργασίας.
- Παροχή ανακριβών πληροφοριών που ζητήθηκαν από το προϊόν ή από συνδεδεμένα προϊόντα.
- Ζημιά ή απώλεια λογισμικών προγραμμάτων ή αφαιρούμενων μέσων αποθήκευσης δεδομένων ή
- Μολύνσεις από ιούς ή άλλες αιτίες.

Τα ανωτέρω ισχύουν για απώλειες και ζημιές, που υπόκεινται σε οιοσδήποτε γενικές αρχές δικαίου, συμπεριλαμβανομένης της αμέλειας ή άλλων αδικοπραξιών, αθέτησης σύμβασης, ρητής ή σιωπηρής εγγύησης, και απόλυτης ευθύνης (ακόμα και για θέματα για τα οποία η Sony ή μέλος του δικτύου ASN έχει ειδοποιηθεί για τη δυνατότητα πρόκλησης τέτοιων ζημιών).

Στο μέτρο που η ισχύουσα νομοθεσία απαγορεύει ή περιορίζει αυτές τις εξαιρέσεις ευθύνης, η Sony εξαιρεί ή περιορίζει την ευθύνη της μόνο στη μέγιστη έκταση που της επιτρέπει η ισχύουσα νομοθεσία. Για παράδειγμα, μερικά κράτη απαγορεύουν την εξαίρεση ή τον περιορισμό ζημιών που οφείλονται σε αμέλεια, σε βαριά αμέλεια, σε εκ προθέσεως παράπτωμα, σε δόλο και παρόμοιες πράξεις. Σε καμία περίπτωση, η ευθύνη της Sony κατά την παρούσα εγγύηση, δεν υπερβαίνει την τιμή που καταβλήθηκε για την αγορά του προϊόντος, ωστόσο αν η ισχύουσα νομοθεσία επιτρέπει μόνο περιορισμούς ευθύνης υψηλότερου βαθμού, θα ισχύουν οι τελευταίοι.

Τα επιφυλασσόμενα νόμιμα δικαιώματά σας

Ο καταναλωτής έχει έναντι της Sony τα δικαιώματα που απορρέουν από την παρούσα εγγύηση, σύμφωνα με τους όρους που περιέχονται σε αυτήν, χωρίς να παραβλάπτονται τα δικαιώματά του που πηγάζουν από την ισχύουσα εθνική νομοθεσία σχετικά με την πώληση καταναλωτικών προϊόντων. Η παρούσα εγγύηση δεν θίγει τα νόμιμα δικαιώματα που ενδεχομένως να έχετε, ούτε εκείνα που δεν μπορούν να εξαιρεθούν ή να περιοριστούν, ούτε δικαιώματά σας εναντίον των προσώπων από τα οποία αγοράσατε το προϊόν. Η διεκδίκηση οποιωνδήποτε δικαιωμάτων σας αναπόκειται αποκλειστικά σε εσάς.

Sony Europe Ltd. δ.τ. Sony Hellas

Αμαρουσίου-Χαλανδρίου 18-20
151 25 Μαρ ύσι

Τμήμα Εξυπηρέτησης Καταναλωτών Sony

00800 4412 1496 (για κλήσεις από σταθερό τηλέφωνο Ελλάδος)

211 980 703 (για κλήσεις από κινητό τηλέφωνο Ελλάδος)

800 91150 (για κλήσεις από σταθερό/κινητό τηλέφωνο Κύπρου)

e-mail: cic-greece@eu.sony.com

www.sony.gr

<http://www.sony.net/>



* 4 5 3 3 0 9 2 1 2 * (1)