

Manuel d'utilisation de l'ordinateur portable Sony

PCG-104K

The WAVIO logo is rendered in a blue, stylized font. The 'W' is formed by a continuous wavy line, the 'A' is a solid blue circle, the 'I' is a vertical bar with a pointed top, and the 'O' is a solid blue circle.

Avis aux utilisateurs

© 2001 Sony Corporation. Tous droits réservés. Aucune partie du présent manuel et des logiciels qu'il décrit ne peut être reproduite, traduite ou convertie en langage machine sans une autorisation écrite préalable.

Sony Corporation n'offre aucune garantie quant au présent manuel, aux logiciels ou aux informations qu'ils contiennent, et exclut toute garantie implicite, de commerciabilité ou d'aptitude à un usage particulier découlant de ce manuel, des logiciels ou d'informations de même nature. En aucun cas, Sony Corporation ne sera tenue responsable de préjudices fortuits, induits ou spéciaux, qu'ils soient d'origine délictuelle ou contractuelle, ou qu'ils découlent directement ou indirectement du présent manuel, des logiciels ou des informations qu'ils contiennent ou auxquelles ils font allusion.

Sony Corporation se réserve le droit de modifier le présent manuel ou les informations qu'il contient à tout moment et sans préavis. Les logiciels décrits dans ce manuel sont régis par un accord de licence utilisateur distinct.

Sony, DVgate, i.LINK™, Mavica, PictureGear, Memory Stick et le logo Memory Stick, VAIO et le logo VAIO sont des marques commerciales de Sony Corporation. Windows et le logo de Windows 2000 sont des marques déposées de Microsoft Corporation.

Intel, MMX, Celeron et Pentium sont des marques commerciales d'Intel Corporation.

Toutes les autres marques sont la propriété de leurs détenteurs respectifs.

Les caractéristiques techniques sont susceptibles de modifications sans préavis.

En tant que partenaire d'ENERGY STAR, Sony atteste que son produit répond aux recommandations d'ENERGY STAR en matière d'économie d'énergie.

Le programme international d'ENERGY STAR relatif aux équipements de bureau (International ENERGY STAR Office Equipment Program) vise à promouvoir l'utilisation d'ordinateurs et d'équipements de bureau à faible consommation d'énergie. Ce programme encourage la mise au point et la diffusion de produits dont les fonctions permettent de réduire efficacement la consommation d'énergie. Il s'agit d'un système ouvert auquel les entreprises sont libres d'adhérer. Les produits visés par ce programme sont des équipements de bureau tels qu'ordinateurs, écrans, imprimantes, fax et copieurs. Les normes et logos de ce programme sont communs à tous les pays participants.

ENERGY STAR est une marque déposée aux Etats-Unis.



Consignes de sécurité

Numéros d'identification

Le numéro de modèle et le numéro de série figurent à la base de votre ordinateur portable Sony. Inscrivez le numéro de série dans l'espace réservé à cet effet ci-dessous. Communiquez le numéro de modèle et le numéro de série chaque fois que vous appelez VAIO-Link.

Numéro de série : _____

Numéro de modèle :

PCG-9326

AVERTISSEMENTS

Généralités

- L'ouverture de l'ordinateur, quelle qu'en soit la raison, vous expose à des risques non couverts par la garantie.
- Pour éviter tout risque de décharge électrique, il est recommandé de ne pas ouvrir le châssis de l'ordinateur. Ne confiez son entretien qu'à une personne qualifiée.
- Pour prévenir tout risque d'incendie ou d'électrocution, préservez cet appareil de la pluie et de l'humidité.
- Evitez d'utiliser le modem pendant un orage.
- Pour signaler une fuite de gaz, n'utilisez ni le modem ni le téléphone à proximité de la fuite.

DVD-ROM

- L'utilisation de l'instrument optique de votre ordinateur portable entraîne des risques pour les yeux. Il est déconseillé d'ouvrir le châssis car le laser est dangereux pour les yeux. Ne confiez son entretien qu'à une personne qualifiée.
- Lorsque le lecteur de DVD-ROM est ouvert, vous êtes exposé à des rayons visibles et invisibles : évitez l'exposition directe du laser.

Audio/vidéo

- ❑ L'installation de l'ordinateur à proximité d'un équipement émettant des radiations électromagnétiques peut provoquer des distorsions sonores et visuelles.

Connectivité

- ❑ Ne procédez jamais à l'installation d'un modem ou de câbles téléphoniques pendant un orage.
- ❑ N'installez jamais de prises téléphoniques dans un endroit humide, à moins qu'elles soient spécialement conçues à cet effet.
- ❑ Installez ou modifiez toujours une ligne téléphonique avec précaution.
- ❑ N'utilisez l'ordinateur portable qu'avec l'adaptateur secteur fourni par Sony. Pour déconnecter complètement l'ordinateur de l'alimentation secteur, débranchez l'adaptateur secteur.
- ❑ Veillez à ce que la prise secteur soit d'un accès aisé.
- ❑ Ne touchez jamais des câbles téléphoniques ou des terminaux non isolés, à moins que la ligne téléphonique ait été débranchée du réseau.

Réglementations

Ce produit est conforme aux directives européennes suivantes :

73/23/CEE (Basse tension)

89/336/CEE, 92/31/CEE (CEM)

93/68/CEE (Marquage CE)

1999/5/CE (Equipements hertziens et équipements terminaux de télécommunication)



Cet appareil est conforme aux normes EN 55022 Classe B et EN 50082-1, limitant l'emploi dans les environnements résidentiel, professionnel et industriel léger.

Cet appareil a été testé et déclaré conforme aux limites de la directive CEM lors de l'utilisation de câbles de liaison de moins de trois mètres.

Le lecteur de DVD-ROM est un APPAREIL A LASER DE CLASSE 1 conforme au standard de sécurité EN 60825-1. La réparation et la maintenance du lecteur doivent être confiées à des techniciens agréés par Sony. Une mauvaise manipulation et une réparation mal effectuée peuvent s'avérer dangereuses.

**CLASS 1
LASER PRODUCT
TO EN 60825-1**

Élimination des batteries rechargeables lithium ion

Conformez-vous à la législation en vigueur dans votre région pour éliminer les batteries usagées.

Dans certains pays, il est interdit de jeter les batteries lithium ion avec les ordures ménagères ou dans les poubelles de bureau.

Si tel est votre cas, veuillez faire appel aux services publics de ramassage.

Élimination des batteries rechargeables lithium ion

- ! Ne jamais manipuler une batterie lithium ion qui est endommagée ou présente une fuite. L'éliminer rapidement et conformément à la législation en vigueur.
- ! L'installation d'une batterie inadaptée dans l'ordinateur peut provoquer une explosion. Utiliser exclusivement des batteries de type identique ou équivalent à celui recommandé par Sony. La mise au rebut des batteries usagées doit s'effectuer conformément aux instructions du fabricant (voir ci-après).
- ! Une batterie endommagée peut provoquer un incendie ou des brûlures chimiques. Il ne faut donc pas essayer de la démonter, la porter à une température supérieure à 100°C ni la brûler. Éliminez rapidement les batteries usagées.
- ! Conservez les batteries hors de portée des enfants.
- ! Votre ordinateur est équipé d'une batterie de secours de mémoire interne. Pour la changer, veuillez contacter VAIO-Link.

Bienvenue

Vous venez d'acquérir un ordinateur portable VAIO de Sony et nous vous en félicitons. Sony a combiné son savoir-faire en matière d'audio, de vidéo, d'informatique et de communications pour mettre à votre disposition un ordinateur personnel à la pointe de la technologie.

Voici un aperçu des caractéristiques de votre ordinateur portable VAIO (pour plus d'informations, consultez le chapitre Fiche technique de ce guide).

- ❑ **Performances exceptionnelles** – Votre PC est équipé d'un processeur rapide, d'un lecteur de DVD-ROM rapide et d'un modem interne.
- ❑ **Mobilité** – La batterie rechargeable vous assure des heures d'autonomie, sans alimentation secteur.
- ❑ **Qualité audio et vidéo Sony** – Un écran haute résolution LCD vous permet de profiter pleinement des applications multimédia, des jeux et des logiciels de divertissement les plus récents.
- ❑ **Fonctionnalités multimédia** – Utilisez le(s) haut-parleur(s) pour écouter vos CD audio et vidéo.
- ❑ **Windows®** – Votre ordinateur intègre le dernier système d'exploitation de Microsoft.
- ❑ **Communication** – Accédez aux services en ligne les plus en vogue, envoyez et recevez du courrier électronique, explorez Internet...
- ❑ **Assistance clientèle hors pair** – En cas de problème, vous pouvez contacter VAIO-Link par Internet:
<http://www.vaio-link.com>.

Avant de nous contacter, vous pouvez essayer de résoudre le problème seul, en consultant la section **Dépannage** de ce manuel d'utilisation ou les manuels et fichiers d'aide des périphériques et des logiciels.

Présentation des manuels

Les manuels d'utilisation sont fournis sous forme imprimée et en ligne sur un CD-ROM de documentation.

Documentation imprimée :

- ❑ une brochure **Mise en route** et un **Guide service client**, lequel contient toutes les informations de base relatives à l'utilisation de votre ordinateur portable ;
- ❑ une **affichette** exhaustive des **réglementations et des consignes de sécurité** ;
- ❑ un **dépliant sur les réglementations relatives au modem interne** ;
- ❑ les **conditions de garantie de votre ordinateur portable Sony**.

Documentation en ligne :

- 1 Ce manuel d'utilisation reprend :
 - ❑ Le chapitre **Utilisation de votre ordinateur portable VAIO** décrit l'utilisation des composants standard de votre système.
 - ❑ Le chapitre **Branchement de périphériques** explique comment ajouter des fonctionnalités à votre ordinateur en y connectant divers périphériques.
 - ❑ Le chapitre **Assistance** décrit les options d'aide disponibles et vous explique comment remédier aux problèmes courants.
 - ❑ Le chapitre **Consignes d'utilisation** vous donne quelques conseils relatifs à l'utilisation de votre ordinateur portable.
 - ❑ Le chapitre **Fiche technique** présente les caractéristiques techniques de l'ordinateur, des lecteurs et des accessoires.



- 2 Consultez votre **Guide des logiciels** pour de plus amples informations sur les logiciels et applications Sony livrés avec votre ordinateur.
 - ❑ Le chapitre **Description des logiciels** présente brièvement les différentes fonctionnalités des logiciels pré-installés sur votre ordinateur.
 - ❑ Le chapitre **Personnalisation de votre ordinateur portable** vous explique comment configurer le système et la gestion de l'alimentation au moyen des applications Sony Notebook Setup, VAIO Action Setup, PowerPanel, BatteryScope, etc.
 - ❑ Le chapitre **Utilisation du CD-ROM de réinstallation** vous explique la procédure à suivre pour effectuer une réinstallation du système et des applications.
- 3 Consultez les fichiers **d'aide en ligne** du logiciel que vous utilisez pour obtenir des informations détaillées sur les fonctionnalités et le dépannage.
- 4 Reportez-vous au manuel **Mise en route** de Microsoft pour obtenir de plus amples informations sur Windows®.



Déballage de votre ordinateur portable

Sortez les éléments suivants du carton d'emballage:

Unité principale

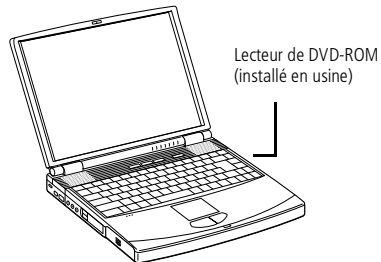

CD-ROM de
réinstallation



Documentation

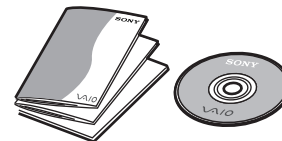

Adaptateur secteur

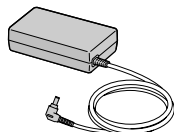

Batterie
rechargeable

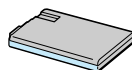

Lecteur de disquettes
(installed at factory)

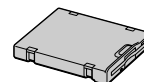

Cache de la baie
d'extension

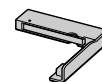

Câble vidéo



Adaptateur
(spécifique à
chaque pays)



Cordon téléphonique

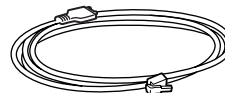

Cordon d'alimentation



Ergonomie

Vous serez amené à utiliser votre ordinateur portable dans divers types d'environnements. Dans la mesure du possible, essayez d'observer les règles suivantes, aussi bien dans votre environnement de travail habituel que lors de vos déplacements:

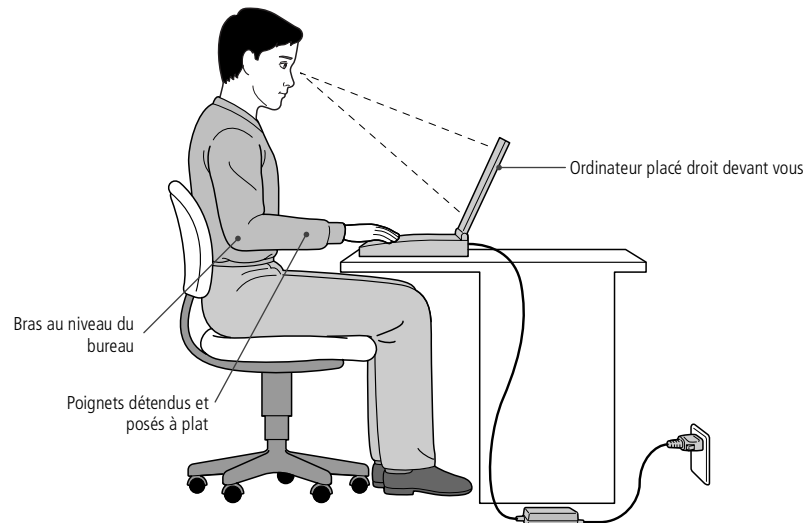

- ❑ **Position devant l'ordinateur** – Veillez à placer l'ordinateur droit devant vous pour travailler. Lorsque vous utilisez le clavier, le pavé tactile ou une souris externe, maintenez vos avant-bras à l'horizontale et vos poignets dans une position neutre et confortable. Laissez les bras le long du corps. Prévoyez des

pauses régulières lors de vos sessions de travail sur l'ordinateur. Une utilisation excessive de l'ordinateur peut provoquer la contraction des muscles et des tendons.

- ❑ **Mobilier et position du corps** – Installez-vous sur un siège muni d'un bon dossier. Réglez le niveau du siège de sorte que vos pieds reposent bien à plat sur le sol. Pour un meilleur confort, utilisez un repose-pied. Asseyez-vous de façon détendue, tenez-vous droit et évitez de vous courber vers l'avant ou de vous incliner excessivement vers l'arrière.
- ❑ **Inclinaison de l'écran** – Modifiez l'inclinaison de l'écran jusqu'à ce que vous trouviez la position qui vous convient le mieux. Une orientation optimale de l'écran réduit la fatigue oculaire et musculaire. N'oubliez pas de régler également la luminosité de votre écran.
- ❑ **Eclairage** – Choisissez un emplacement où les fenêtres et l'éclairage ne produisent pas de reflets sur l'écran. Utilisez un éclairage indirect pour éviter la formation de points lumineux sur l'écran. Vous pouvez également réduire les reflets au moyen d'accessoires. Vous travaillerez plus confortablement et plus vite sous un bon éclairage.
- ❑ **Positionnement du moniteur externe** – Le moniteur externe doit être placé à une distance confortable pour les yeux. Assurez-vous que l'écran se trouve au niveau des yeux ou légèrement en dessous lorsque vous êtes assis devant le moniteur.
- ❑ **Pieds inclinables** – Ajustez les pieds inclinables de manière à ce que le clavier vous offre un angle de frappe confortable.

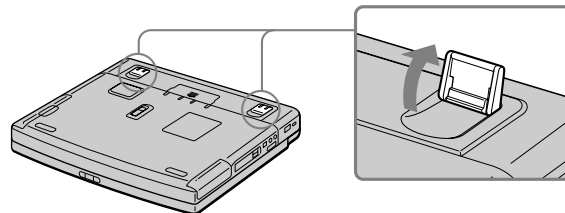

Utilisation de votre ordinateur portable

Ce chapitre décrit la préparation de l'ordinateur avant la première utilisation, ainsi que le mode de fonctionnement des périphériques internes, tels que le pavé tactile, le lecteur de disquettes, la batterie, etc.

Situation des témoins et des connecteurs

Vue latérale droite

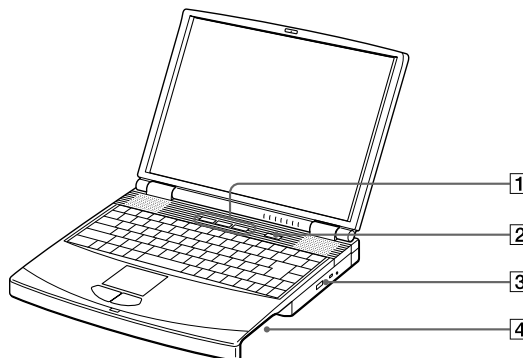

- | | | | | | |
|----------|-----------------------|-----------|----------|----------------------------|------------------------|
| 1 | Touches programmables | (page 46) | 3 | Lecteur de DVD-ROM | (page 40) |
| 2 | Bouton d'alimentation | (page 25) | 4 | Baie d'extension modulaire | (page 37)
(page 56) |

🔌 Le connecteur d'alimentation de l'adaptateur secteur et le cordon d'alimentation répondent aux conditions de tension dangereuse, conformément à la norme EN 60950.

Le câble téléphonique et ses connecteurs répondent aux conditions TNV (tension de réseau de télécommunication), conformément à la norme EN 60950.

Tous les autres connecteurs de cet ordinateur répondent aux conditions SELV (tension de sécurité extra-basse), conformément à la norme EN 60950.

Vue latérale gauche

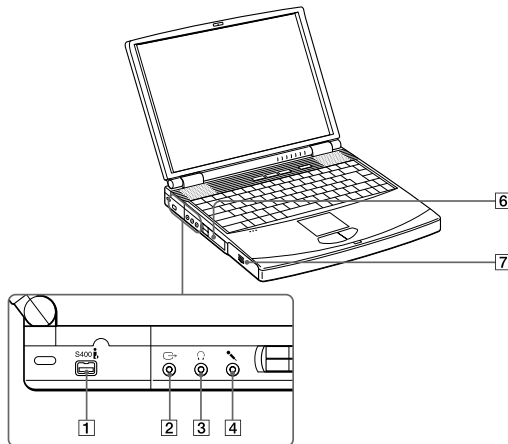

- | | | | | | |
|----------|------------------------|-----------|----------|---------------------------|-----------|
| 1 | 🔌 S400 Port i.LINK™ | (page 71) | 4 | 🎤 Prise microphone | (page 80) |
| 2 | 📺 Connecteur sortie TV | (page 68) | 5 | 📄 Emplacements PC Card | (page 43) |
| 3 | 🎧 Prise écouteurs | (page 79) | 6 | 🔋 Logement de la batterie | (page 20) |

Vue frontale

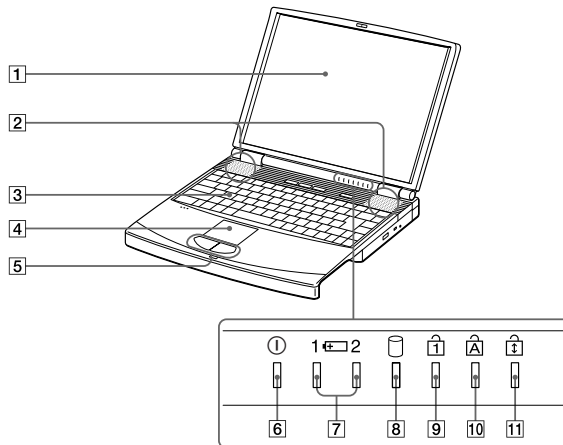



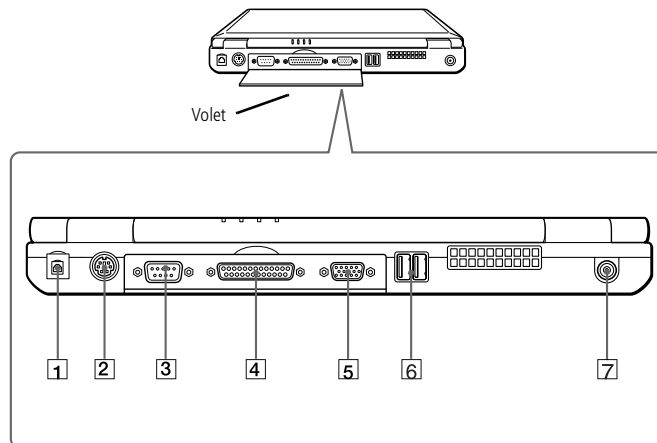

- | | | |
|--|--|---|
| 1 Écran LCD (page 33) | 5 Boutons gauche/droit (page 35) | 9 Témoin de verrouillage du pavé numérique (page 32) |
| 2 Haut-parleurs (page 33) | 6 ① Témoin d'alimentation (page 25) | 10 Témoin de verrouillage des majuscules (page 32) |
| 3 Clavier (page 28) | 7 Témoins de batteries 1 et 2 (page 31) | 11 Témoin de verrouillage du défilement (page 32) |
| 4 Pavé tactile (page 35) | 8 Témoin de disque dur (page 31) | |

 Une fente d'aération se trouve juste à côté du port USB. Veuillez à ne pas l'obstruer lorsque votre ordinateur est en service.

Vue arrière



- | | | | | | |
|----------|---|-----------|----------|---|-----------|
| 1 | Entrée ligne téléphonique | (page 48) | 5 | Moniteur | (page 65) |
| 2 |  Port souris | (page 77) | 6 |  Ports USB | (page 78) |
| 3 |  Port série | (page 63) | 7 |  Prise d'alimentation secteur | (page 19) |
| 4 |  Imprimante | (page 63) | | | |

Vue de dessous

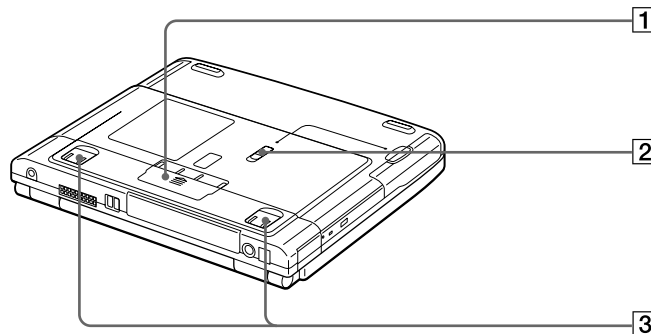

- 1** Volet du connecteur du réplicateur de ports
- 2** Glissière de déverrouillage
- 3** Pieds inclinables



✎ N'utilisez l'ordinateur portable qu'avec l'adaptateur secteur fourni par Sony.

Pour déconnecter complètement votre ordinateur de l'alimentation secteur, débranchez l'adaptateur secteur.

Veillez à ce que la prise secteur soit d'un accès aisé.

✎ Consultez le tableau des périphériques compatibles pour savoir quels périphériques sont compatibles avec votre ordinateur portable.

Connexion d'une source d'alimentation

Vous avez le choix entre deux types de sources d'alimentation : secteur ou batterie rechargeable.

Utilisation de l'adaptateur secteur

- 1 Branchez le câble de l'adaptateur secteur sur la prise d'alimentation secteur de l'ordinateur.
- 2 Connectez l'une des extrémités du cordon d'alimentation à l'adaptateur secteur.
- 3 Insérez l'autre extrémité du cordon d'alimentation dans une prise secteur.

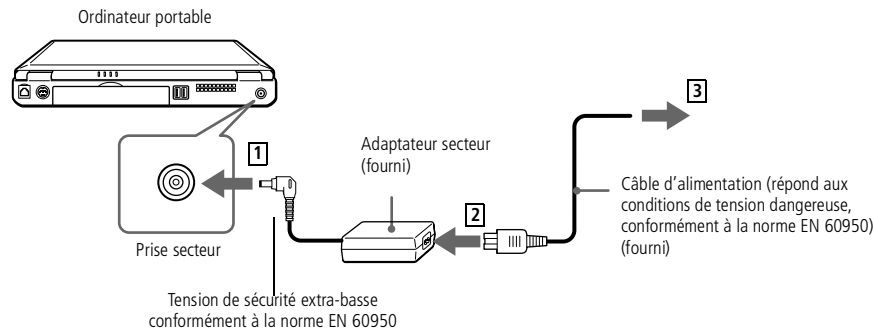

Utilisation de la batterie

Vous pouvez employer une ou deux batterie(s) comme source d'alimentation. Vous pouvez insérer la batterie auxiliaire dans la baie d'extension modulaire sur la face latérale droite de l'ordinateur. (Voir **Utilisation d'une batterie auxiliaire**, page 53.). Des batteries supplémentaires sont disponibles en option.

La batterie fournie avec votre ordinateur n'est pas complètement chargée. La procédure d'insertion et de charge de la batterie est décrite ci-dessous.

Pour insérer la batterie

- 1 Dégagez le volet du logement de la batterie.

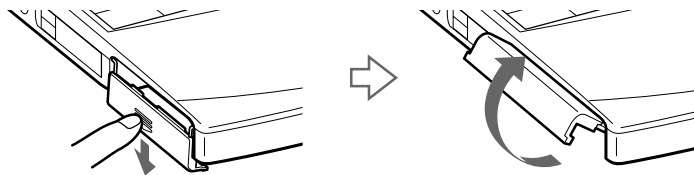

- 2 Insérez la batterie dans le logement prévu à cet effet sur la face latérale gauche de l'ordinateur.

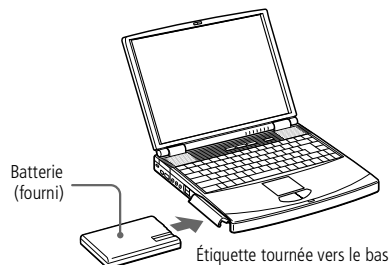

- 3 Fermez le volet du logement de la batterie. Vous devez entendre un déclic.

Pour charger la batterie

- 1 Connectez l'adaptateur secteur à l'ordinateur.
- 2 Installez la batterie.

L'ordinateur charge automatiquement la batterie (le témoin de batterie émet un double clignotement pendant toute la durée de la charge). Lorsque la batterie est chargée à 85 %, le témoin s'éteint. Cette opération prend environ deux heures. Pour charger complètement la batterie, il faut compter une heure supplémentaire.

L'ordinateur est doté d'un témoin de batterie :

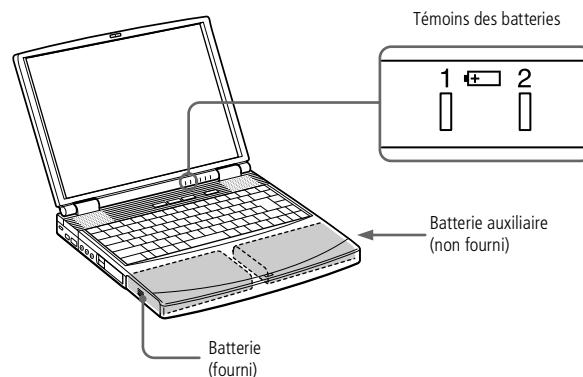

<i>Témoin</i>	<i>Signification</i>
1	Reflète l'état de la batterie logée dans le compartiment gauche de l'ordinateur.
2	Reflète l'état de la batterie insérée dans la baie d'extension modulaire, sur la face latérale droite de l'ordinateur.

<i>État des témoins</i>	<i>Signification</i>
Allumé	L'ordinateur est alimenté par la batterie.
Simple clignotement	La batterie est presque déchargée.
Double clignotement	La batterie est en cours de charge.
Éteint	L'ordinateur utilise l'alimentation secteur.



 Avec certains logiciels et périphériques, votre ordinateur risque de ne pas basculer en mode Hibernation lorsque la batterie est presque déchargée. Pour prévenir la perte de données en cas d'alimentation par batterie, nous vous recommandons de sauvegarder fréquemment vos données et d'activer manuellement un mode de gestion de l'alimentation approprié (**Suspension système** ou **Hibernation**, par exemple).

Les témoins de batterie et d'alimentation clignotent tous deux lorsque la batterie est presque déchargée.

Pour déterminer l'autonomie de la batterie, consultez la rubrique **Affichage d'informations sur l'état de la batterie** de votre guide des logiciels.

Laissez la batterie dans l'ordinateur lorsque ce dernier est directement connecté à l'alimentation secteur. Le chargement de la batterie se poursuit pendant l'utilisation de l'ordinateur.

Si le niveau de charge de la batterie tombe au-dessous de 10 %, vous devez brancher l'adaptateur secteur pour recharger la batterie ou éteindre l'ordinateur et insérer une batterie complètement chargée.

Vous pouvez prolonger la durée de vie d'une batterie en modifiant les modes de gestion de l'alimentation dans l'utilitaire PowerPanel. Consultez la rubrique **Gestion de l'alimentation** de votre Guide des logiciels.

La batterie fournie avec votre ordinateur est une batterie lithium ion rechargeable. La recharge d'une batterie partiellement déchargée n'affecte en rien sa longévité.

Lorsque vous utilisez une batterie comme source d'alimentation, le témoin de batterie s'allume. Lorsque la batterie est presque déchargée, il se met à clignoter.

Lorsque l'ordinateur est directement raccordé au secteur et qu'une batterie est insérée dans le logement de la batterie, le système est alimenté par la prise secteur.



! Le fait de retirer la batterie lorsque l'ordinateur est allumé et non branché à l'adaptateur secteur ou lorsqu'il est en mode Suspension système peut entraîner la perte de données.

Pour extraire la batterie

- 1 Dégagez le volet du logement de la batterie.
- 2 Retirez la batterie.

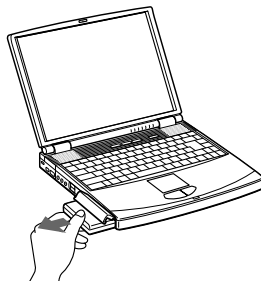

- 3 Refermez le volet.

Démarrage de l'ordinateur

- 1 Faites coulisser la glissière de verrouillage de l'écran LCD dans le sens indiqué par la flèche et soulevez le capot de l'ordinateur.

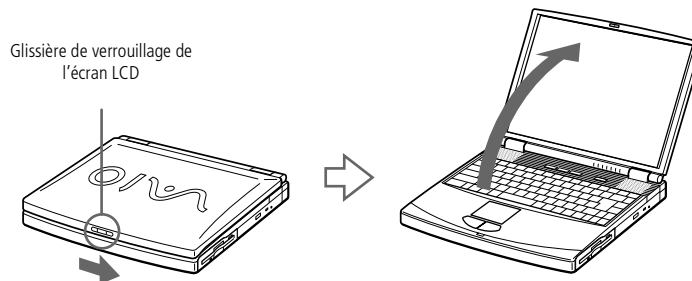

- 2 Appuyez sur le bouton d'alimentation de l'ordinateur jusqu'à ce que le témoin lumineux vert s'allume.

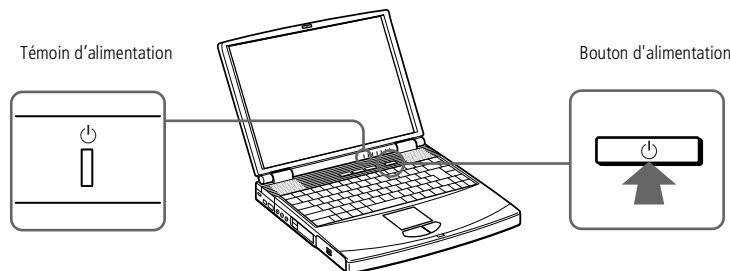

- 3 Si nécessaire, réglez la luminosité de l'écran LCD en appuyant sur <Fn>+<F5>. Pour accroître la luminosité, servez-vous des touches de navigation haut ou droite. Pour la réduire, servez-vous des touches de navigation bas ou gauche.

👉 Si vous maintenez le bouton d'alimentation enfoncé pendant plus de quatre secondes, l'ordinateur s'éteint.

Mise hors tension de l'ordinateur

! Afin d'éviter toute perte de données accidentelle, respectez la procédure de mise hors tension décrite ci-dessous.

- ✍ Si un message vous y invite, enregistrez vos documents.
- ✍ Si vous ne parvenez pas à mettre votre ordinateur hors tension comme décrit précédemment, procédez comme suit :

- fermez tous les logiciels utilisés,
- retirez les cartes PC Card introduites dans l'ordinateur,
- déconnectez les éventuels périphériques USB installés,
- redémarrez l'ordinateur.

Si la procédure ci-dessus ne réussit pas, consultez la section Dépannage de ce manuel d'utilisation.

Si vous n'utilisez pas l'ordinateur, vous pouvez prolonger la durée de vie de la batterie en passant en mode Suspension système. Pour plus d'informations, reportez-vous à la section **Gestion de l'alimentation** du guide des logiciels.

Mise hors tension de l'ordinateur

- 1 Cliquez sur le bouton Démarrer dans la Barre des tâches de Windows®.
- 2 Sélectionnez **Arrêter...** au bas du menu **Démarrer** pour afficher la boîte de dialogue **Arrêt de Windows**.
- 3 Sélectionnez **Arrêter...**
- 4 Cliquez sur **OK**.
- 5 Attendez que votre ordinateur s'éteigne automatiquement. Le témoin d'alimentation s'éteint.
- 6 Eteignez les périphériques connectés à votre ordinateur.

✎ Avant de recourir aux services en ligne, y compris le service d'inscription, vous devez connecter votre modem et votre ligne téléphonique. Veuillez consulter la section **Utilisation du modem**.

Voir **Utilisation du modem**, page 48.

✎ Pour avoir accès à la page Web d'inscription en ligne, vous devez vous connecter à Internet.

Inscription de votre ordinateur

En inscrivant votre ordinateur auprès de Sony, vous pouvez bénéficier d'un service d'assistance clientèle irréprochable et des avantages suivants :

- ❑ **VAIO-Link** – En cas de problème, vous pouvez contacter VAIO-Link par Internet: <http://www.vaio-link.com>.
- ❑ **Garantie** – Protégez votre investissement. Consultez la carte de garantie pour les termes et conditions et référez-vous à votre Guide service client pour plus d'informations.

Procédez comme suit pour faire appel au service d'inscription en ligne de l'ordinateur portable Sony.

- 1 Cliquez sur le bouton **Bienvenue** de votre bureau.
- 2 Cliquez sur le bouton **Suivant**.
- 3 Ensuite, sélectionnez **Internet**.
- 4 Complétez les champs de votre carte d'inscription en faisant défiler l'écran jusqu'à la fin du formulaire, puis cliquez sur **Envoyer**.
- 5 Cliquez sur **OK**.

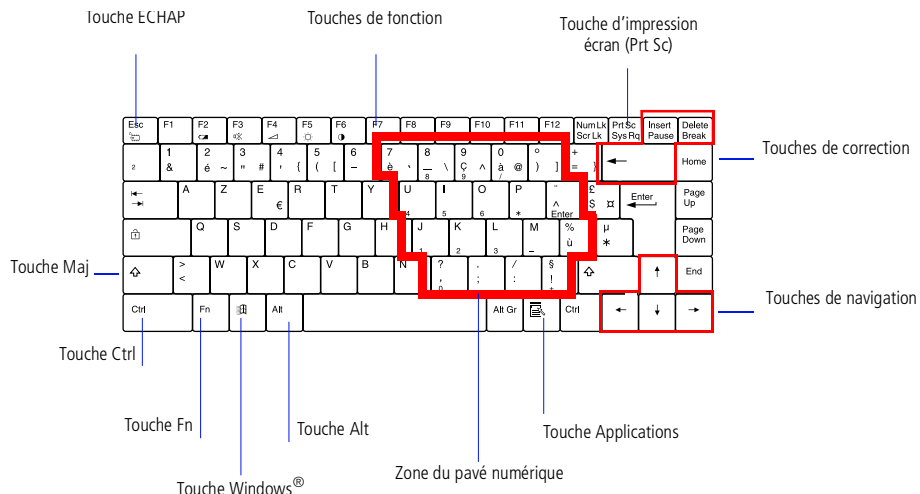

Utilisation du clavier

Le clavier de votre ordinateur portable est très similaire à celui d'un ordinateur classique. Toutefois, il comporte plusieurs touches qui vous permettront d'effectuer des tâches liées à vos applications logicielles.











Touche	Description
Zone du pavé numérique	Cette zone se compose de touches similaires à celles d'une calculatrice ordinaire. Utilisez-la pour saisir des nombres au clavier ou pour effectuer des opérations mathématiques, telles que des additions ou des soustractions. Le pavé numérique doit d'abord être activé en appuyant sur la touche de verrouillage correspondante. (Le témoin s'allume.)

<i>Touche</i>	<i>Description</i>
Touches de navigation	Plusieurs touches permettent de déplacer le curseur.
Touches de correction	Les touches Insertion (Insert), Retour Arrière et Suppression (Delete) vous permettent de corriger vos documents.
Touches de fonction	Les douze touches de fonction situées en haut du clavier permettent d'exécuter des tâches particulières. Par exemple, dans la plupart des applications, la touche F1 sert à appeler l'aide en ligne. La tâche associée à chaque touche de fonction varie d'une application à l'autre.
Touche ECHAP	La touche d'échappement (ECHAP) sert à annuler une commande.
Touche d'impression écran (Prt Sc)	La touche d'impression écran prend un instantané électronique de l'écran affiché et le copie dans le Presse-papiers de Windows. Vous pouvez ensuite coller cet instantané dans un document afin de l'imprimer.
Touches opérateur	Certaines touches sont toujours utilisées en combinaison avec d'autres touches : Ctrl , Alt et Majuscule . Enfoncées en même temps qu'une autre touche, les touches Ctrl et Alt constituent un moyen supplémentaire d'exécuter des commandes. Ainsi, dans bon nombre d'applications, vous pouvez enfoncer simultanément les touches Ctrl et S (représentées par Ctrl+S) au lieu de sélectionner la commande Enregistrer dans un menu. La touche Majuscule sert à produire des lettres capitales ; la touche Alt Gr , des symboles spéciaux tels que @, # ou }.



<i>Touche</i>	<i>Description</i>
Touche Windows® 	La touche arborant le logo Windows® donne accès au menu Démarrer de Windows® ; utiliser cette touche équivaut à cliquer sur le bouton Démarrer dans la Barre des tâches. Consultez la section Combinaisons et fonctions de la touche Windows® pour plus d'informations.
Touche Fn	La touche Fn , utilisée en combinaison avec d'autres touches, sert à exécuter des commandes. Consultez la section Combinaisons et fonctions avec la touche Fn .
Touche Applications 	La touche Applications donne accès à un menu contextuel abrégé ; utiliser cette touche équivaut à cliquer sur le bouton droit de la souris.

Combinaisons et fonctions de touches Windows®

<i>Combinaison</i>	<i>Fonction</i>
 + F1	Affiche l'aide de Windows.
 + Tab	Sélectionne le bouton suivant dans la Barre des tâches.
 + E	Affiche l'Explorateur de Windows.
 + F	Affiche la fenêtre Rechercher : Tous les fichiers ; cette fenêtre vous permet de rechercher un fichier ou un dossier. Cette combinaison de touches équivaut à sélectionner les commandes Rechercher , puis Fichiers ou Dossiers , dans le menu Démarrer .

















<i>Combinaison</i>	<i>Fonction</i>
 + Ctrl + F	Affiche la fenêtre Rechercher : Ordinateur ; cette fenêtre vous permet de localiser d'autres ordinateurs. Cette combinaison de touches équivaut à sélectionner les commandes Rechercher , puis Ordinateur , dans le menu Démarrer .
 + M	Minimise toutes les fenêtres affichées.
Shift +  + M	Rétablit la taille initiale des fenêtres minimisées.
 + R	Affiche la fenêtre Exécuter . Cette combinaison de touches a le même effet que l'option Exécuter du menu Démarrer .
Fn +  + Insert	Affiche la fenêtre Propriétés Système . Cette combinaison de touches a le même effet qu'un double-clic sur l'icône Système du Panneau de configuration .



Témoins

<i>Témoin</i>	<i>Fonction</i>
Alimentation 	Sous tension : le témoin est allumé (vert). Mode Veille : le témoin est allumé (orange). Mode Suspension système : le témoin clignote (orange).
Batterie 1 	Reflète l'état de la batterie logée dans le compartiment gauche de l'ordinateur.

<i>Témoin</i>	<i>Fonction</i>	
 2	Reflète l'état de la batterie insérée dans la baie d'extension modulaire, sur la face latérale droite de l'ordinateur.	
Disque dur 	S'allume pendant la lecture ou l'écriture de données sur le disque dur. Il importe de ne pas activer le mode Suspension système et de ne pas éteindre l'ordinateur tant que le témoin est allumé.	
<i>Témoin</i>	<i>Allumé</i>	<i>Eteint</i>
 Disque dur	S'allume lors de la lecture ou l'écriture de données sur le disque dur. Il importe de ne pas activer le mode Suspension système et de ne pas éteindre l'ordinateur tant que le témoin est allumé.	Le disque dur n'est pas sollicité.
 VERR.NUM	S'allume lorsque les touches numériques du clavier sont activées.	S'éteint lorsque les touches alphanumériques du clavier sont activées.
 VERR.MAJ	Lorsqu'il est allumé, les lettres que vous tapez s'inscrivent en majuscules. Pour revenir aux minuscules, appuyez sur la touche Majuscule.	Lorsqu'il est éteint, les lettres que vous tapez s'inscrivent en minuscules (à moins que vous n'enfonciez la touche Majuscule).
 DEFIL	Lorsqu'il est allumé, l'écran défile différemment (dépend de l'application. N'a aucun effet dans de nombreuses applications.)	Lorsqu'il est éteint, les informations défilent à l'écran normalement.

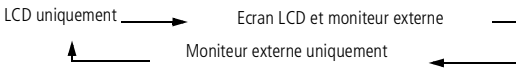
Combinaisons et fonctions de la touche Fn

Combinaison	Fonction
Fn+  (ESC) Suspension système	Fait basculer le système en mode Suspension système pour économiser de l'énergie. Pour réactiver le système, appuyez sur n'importe quelle touche.
Fn+  (F2) État de l'alimentation	État de l'alimentation
Fn+  (F3) Commutateur des haut-parleurs	Active et désactive le haut-parleur intégré.
Fn+  (F4) Réglage du volume du haut-parleur	Permet de régler le volume des haut-parleurs intégrés. Pour augmenter le volume, appuyez sur Fn+F4 puis sur  ou  . Pour diminuer le volume, appuyez sur Fn+F4 puis sur  ou  .
Fn+  (F5) Réglage de la luminosité	Permet de régler la luminosité de l'écran LCD. Pour accroître l'intensité lumineuse, appuyez sur Fn+F5 puis sur  ou  . Pour diminuer l'intensité lumineuse, appuyez sur Fn+F5 puis  ou  .
Fn+  (F6) Réglage du contraste	Non disponible
Fn+  /  (F7) Utilisation d'un moniteur externe	Bascule entre l'écran LCD, un moniteur externe (branché sur le port Moniteur) ou les deux. <div style="text-align: center; margin-top: 10px;">  <p>LCD uniquement → Ecran LCD et moniteur externe ↑ Moniteur externe uniquement ←</p> </div>

<i>Combinaison</i>	<i>Fonction</i>
Fn+  (F8)	Bascule entre l'écran LCD et un téléviseur (branché sur le connecteur de sortie vidéo). Voir Périphériques audio/vidéo , page 68 .
Fn+  (F12) Hibernation	Réduit la consommation électrique au minimum. Lorsque vous exécutez cette commande, la configuration du système et des périphériques est copiée sur le disque dur avant la mise hors tension du système.
Fn+S Veille	Fait basculer le système en mode Veille pour économiser de l'énergie. Pour réactiver le système, appuyez sur n'importe quelle touche.

Consultez l'aide de la souris pour de plus amples informations sur les fonctionnalités du pavé tactile, comme le clic simultané sur les deux boutons, le réglage de la sensibilité du pavé tactile, les fonctions Web Assist, Tap Off et Easy Launcher. Pour accéder à l'aide en ligne de la souris, appuyez sur le bouton Démarrer, sélectionnez Paramètres puis Panneau de configuration. Cliquez sur l'icône de la souris dans le panneau de configuration et cliquez sur le bouton Aide.

Utilisation du pavé tactile

Le clavier comporte un dispositif de pointage appelé pavé tactile. Ce pavé tactile intégré vous permet de désigner, sélectionner, faire glisser et faire défiler des objets affichés à l'écran.

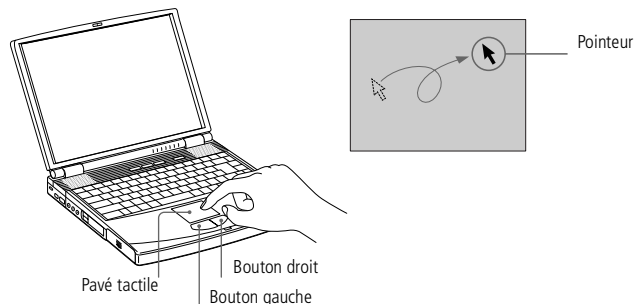

Action	Description
Pointer	Faites glisser votre doigt sur le pavé tactile pour déplacer le pointeur vers un élément ou un objet.
Cliquer	Appuyez une fois sur le bouton gauche.
Double-cliquer	Appuyez deux fois sur le bouton gauche.
Cliquer droit	Appuyez une fois sur le bouton droit. Dans bon nombre d'applications, cette action donne accès à un menu contextuel abrégé.
Glisser-déplacer	Faites glisser un doigt sur le pavé tactile tout en appuyant sur le bouton gauche.

<i>Action</i>	<i>Description</i>
Faire défiler	Déplacez votre doigt le long du bord droit du pavé tactile pour faire défiler l'écran verticalement. Déplacez votre doigt le long du bord inférieur pour faire défiler l'écran horizontalement. (La fonction de défilement n'est opérationnelle qu'avec les applications prenant en charge la fonctionnalité de défilement du pavé tactile.)



Utilisation du lecteur de disquettes

✎ Si vous avez des difficultés à extraire la disquette du lecteur, retirez le lecteur de disquettes de la baie d'extension.

N'appuyez pas sur la touche d'éjection lorsque le témoin est allumé. Dans le cas contraire, vous risquez de perdre des données.

Utilisation du lecteur de disquettes

L'ordinateur est livré avec le lecteur de disquettes installé dans la baie d'extension modulaire.

Pour insérer une disquette

- 1 Présentez la disquette avec l'étiquette tournée vers le haut.
- 2 Poussez doucement la disquette dans le lecteur jusqu'à ce qu'un déclic se produise.

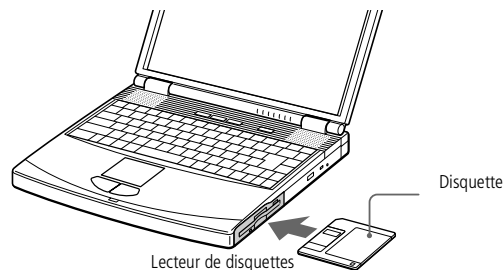
*Pour extraire une disquette*

- Après avoir utilisé la disquette, attendez que le témoin lumineux s'éteigne avant d'appuyer sur la touche d'éjection pour retirer la disquette.

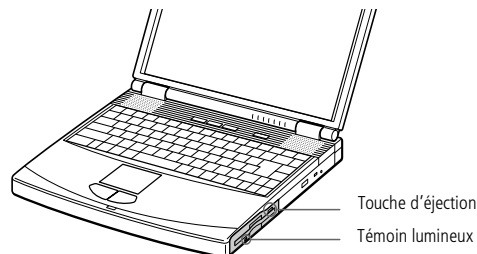

Pour extraire le lecteur de disquettes

- 1 Mettez l'ordinateur hors tension.
- 2 Le panneau inférieur de l'ordinateur est pourvu d'une glissière de déverrouillage. Déplacez-la dans le sens indiqué par la flèche.

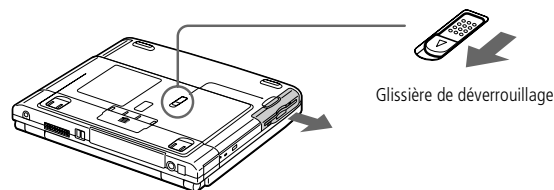

- 3 Retirez le lecteur de la baie d'extension modulaire.
- 4 Mettez le cache en place.

Voir **Utilisation du cache de la baie d'extension**, [page 56](#).

Pour insérer le lecteur de disquettes

- 1 Mettez l'ordinateur hors tension.
- 2 Si la baie d'extension modulaire est occupée par un autre périphérique, retirez-le. Consultez la section **Pour extraire la batterie auxiliaire**.
- 3 Insérez le lecteur de disquettes dans la baie d'extension modulaire avec la plaque métallique tournée vers le haut. Poussez le lecteur dans la baie jusqu'à ce que la glissière de déverrouillage soit bien enclenchée.

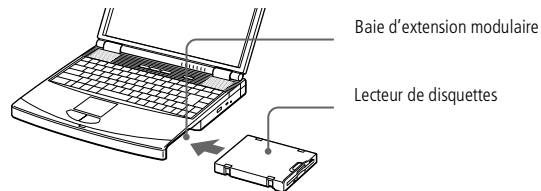

Utilisation du lecteur de DVD-ROM

Votre ordinateur est équipé d'un lecteur de DVD-ROM.

Ce lecteur peut lire à la fois les DVD-ROM et les CD-ROM.

Pour insérer un disque

- 1 Mettez l'ordinateur sous tension.
- 2 Appuyez sur la touche d'éjection pour ouvrir le lecteur de CD-ROM. Le plateau du lecteur s'ouvre.

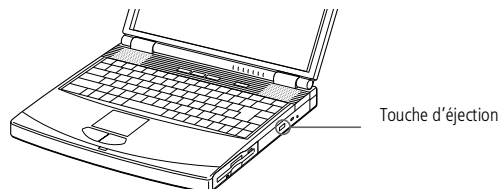

- 3 Déposez le CD-ROM sur le plateau avec l'étiquette tournée vers le haut. Poussez le disque autour du moyeu de manière à ce qu'il reste bien en place.

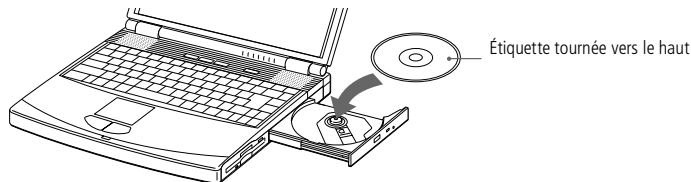

- 4 Refermez le plateau en le poussant doucement.

- ✎ Il est impossible d'insérer un disque lorsque l'ordinateur est en mode **Suspension système** ou **Hibernation**.
- ✎ Veuillez à bien fixer le disque autour du moyeu du lecteur, sinon vous risqueriez d'endommager votre lecteur et de ne plus pouvoir ouvrir le plateau.

Lorsque vous avez terminé d'utiliser le disque, attendez que le témoin lumineux s'éteigne avant d'appuyer sur la touche d'éjection.

Il est impossible d'éjecter un disque lorsque l'ordinateur est en mode **Suspension système** ou **Hibernation**. Pour plus d'informations sur les modes Suspension système et Hibernation, consultez le chapitre **Mode Suspension système**.

Si le plateau ne s'ouvre pas lorsque vous appuyez sur la touche d'éjection, mettez l'ordinateur hors tension et insérez un objet fin et pointu dans l'encoche d'éjection mécanique.

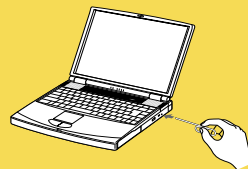

Pour lire des DVD-ROM

Observez les recommandations ci-dessous pour lire vos DVD-ROM dans des conditions optimales.

- ❑ Veillez à ce que votre ordinateur ne soit pas connecté au réplicateur de ports lors de la lecture de films DVD ou de l'utilisation d'applications DVD.
- ❑ Fermez toutes vos applications avant de lire un film sur DVD-ROM.

 Si vous visionnez des films sur DVD alors que l'ordinateur est alimenté par la batterie, réglez le profil de gestion de l'alimentation sur DVD. Avec les autres profils, la lecture serait irrégulière.

En fonction des propriétés choisies lors de l'installation du moniteur, vous pouvez utiliser la commande **Fn+F** pour agrandir la taille de l'écran à son maximum.

 Une étiquette sur l'emballage du disque DVD indique le code de région pour renseigner sur le type de lecteur à utiliser. Seuls les codes " 2 " ou " ALL " sont compatibles avec le lecteur de votre ordinateur.

N'essayez pas de modifier le code géographique du lecteur de DVD-ROM. Tout dommage provoqué par la modification de ce code géographique ne sera pas couvert par la garantie.

Si vous insérez un disque DVD dans le lecteur de DVD-ROM, vous ne pouvez plus basculer entre l'écran LCD et le téléviseur en appuyant sur Fn+F8.

Consultez l'aide en ligne de Media Bar pour de plus amples informations sur la lecture de DVD vidéo.

Utilisation de cartes PC Card

Votre ordinateur est doté de deux emplacements PC Card. Les cartes PC Card permettent de raccorder des périphériques externes portatifs.

Pour insérer une carte PC Card

Les cartes PC Card de Type III doivent être installées dans l'emplacement inférieur.

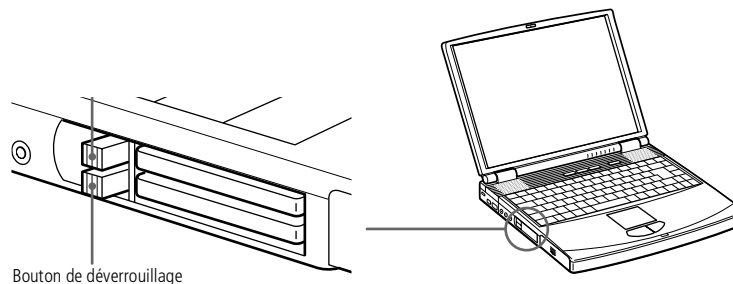

- ! Certains périphériques peuvent ne pas fonctionner correctement si vous passez sans cesse des modes Suspension système ou Hibernation au mode normal.
- ! L'ordinateur retourne à son état d'origine lorsque vous le redémarrez.

Utilisation de cartes PC Card

✎ Ne forcez jamais une carte dans son emplacement, afin d'éviter d'endommager les broches du connecteur. Si vous ne parvenez pas à insérer la carte, vérifiez son orientation. Pour plus d'informations sur l'utilisation de votre carte PC Card, consultez-en le manuel.

Avec certaines cartes PC Card, il peut arriver que votre ordinateur ne reconnaisse pas l'un ou l'autre périphérique connecté à votre système lorsque vous basculez entre le mode d'alimentation normal et le mode Suspension système ou Hibernation. Dans ce cas, redémarrez votre système.

✎ Avant d'extraire la carte PC Card, cliquez sur l'icône PC Card dans la Barre des tâches et fermez la carte. Fermez les applications utilisant la carte PC Card avant de la retirer. Dans le cas contraire, vous risquez de perdre des données.

✎ Les emplacements PC Card peuvent accueillir (en même temps) deux cartes PC Card de Type I, deux cartes de Type II, ou une carte de Type III. Ces emplacements sont compatibles avec les cartes de type CardBus.

Avec certaines cartes PC Card, il peut s'avérer nécessaire de désactiver tous les périphériques non utilisés. Vous pouvez utiliser l'utilitaire Sony Notebook Setup pour désactiver les périphériques. Pour plus d'informations, consultez la section " Sony Notebook Setup " de votre guide des logiciels.

Veillez à utiliser le pilote le plus récent du fabricant de la carte PC Card.

Si le symbole "!" s'affiche sous l'onglet Gestionnaire de périphériques de la boîte de dialogue Propriétés Système, supprimez le pilote, puis réinstallez-le.

Il se peut que vous ne puissiez pas utiliser certaines cartes PC Card ou certaines fonctions de la carte PC Card avec cet ordinateur.

Il est inutile d'éteindre l'ordinateur pour insérer ou retirer une carte PC Card.

Insérez la carte PC Card dans le logement prévu à cet effet, l'étiquette tournée vers le haut. Poussez doucement la carte jusqu'à ce qu'elle soit bien en place. Le bouton de déverrouillage fait saillie. Dégagez le bouton de déverrouillage, puis faites-le basculer vers le logement.

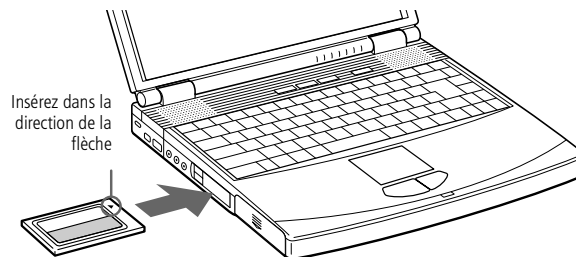

Pour extraire une carte PC Card

Procédez comme suit pour retirer une carte PC Card insérée dans votre ordinateur alors que celui-ci est en service. Si vous ne procédez pas correctement, le fonctionnement de votre système risque d'en souffrir. Si votre ordinateur n'est pas en service, passez les étapes 1 à 6.

- 1 Cliquez sur le bouton **Démarrer** de la Barre des tâches de Windows[®], placez le pointeur sur **Paramètres**, puis cliquez sur **Panneau de configuration**.
- 2 Double-cliquez sur l'icône **Ajout/Suppression de matériel**.
- 3 Ensuite, cliquez sur **Suivant**, puis sur le bouton **Désinstallation/Déconnexion d'un périphérique**. Cliquez sur **Suivant**.
- 4 Sélectionnez le nom de la carte PC Card appropriée dans la liste qui s'affiche, puis cliquez sur **Suivant**.
- 5 Ensuite, cliquez sur **Suivant** pour confirmer la déconnexion de la carte PC Card.
- 6 Cliquez sur **Terminer**.
- 7 Appuyez sur le bouton de déverrouillage de la carte PC Card.
- 8 Saisissez délicatement la carte et retirez-la.



Utilisation des touches programmables (PPK)

Les touches programmables vous permettent de lancer votre logiciel favori sans devoir activer les raccourcis du bureau.

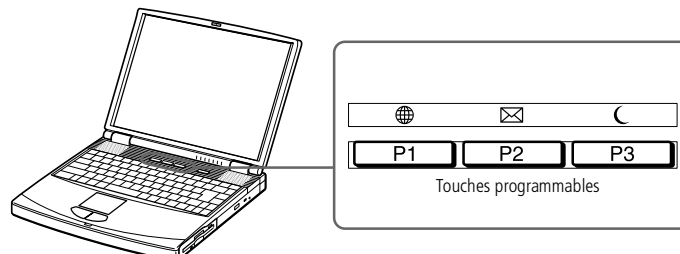

Options par défaut des touches PPK

Vous pouvez utiliser les touches programmables seules ou en combinaison avec d'autres touches du clavier (Majuscule, Ctrl ou Alt).

Lorsque votre ordinateur est éteint, appuyez sur PPK pour démarrer le système et l'application correspondante.

Par défaut, les touches sont réglées comme suit :

<i> Touche ou combinaison </i>	<i> Pour ouvrir ou accéder à... </i>
P1	Site Web Club VAIO
P2	Courrier électronique (Outlook Express)
P3	Mode Suspension système
Alt + P1	Site Web de VAIO-Link

Utilisation des touches programmables (PPK)

<i>Touche ou combinaison</i>	<i>Pour ouvrir ou accéder à...</i>
Shift + P1	Site Web VAIO
Ctrl + P1	Internet Explorer
Ctrl + P3	EULA



 * Votre ordinateur portable VAIO est livré avec un adaptateur spécifique à chaque pays. Vous pouvez dès lors brancher la fiche pour ligne téléphonique dans une prise murale.

 Votre ordinateur ne peut pas être connecté à un téléphone à pièces. Il peut également s'avérer incompatible avec plusieurs lignes téléphoniques ou un central téléphonique (PBX). Certaines de ces connexions peuvent entraîner un excès de courant électrique et pourraient provoquer un dysfonctionnement du modem interne.

 Le câble téléphonique et ses connecteurs répondent aux conditions TNV (tension de réseau de télécommunication), conformément à la norme EN 60950.

Seul le signal (numérotation vocale) DTMF (numérotation fréquences vocales) est pris en charge.

Utilisation du modem

Votre ordinateur portable est équipé d'un modem interne. Pour plus d'informations sur la configuration du modem, consultez la rubrique **Configuration du modem** dans votre guide des logiciels.

Branchement d'une ligne téléphonique

Vous devez vous connecter à une ligne téléphonique pour accéder aux services en ligne et à Internet, pour procéder à l'inscription en ligne de votre ordinateur et de vos logiciels, et pour contacter le service VAIO-Link.

- 1 Branchez une extrémité du cordon téléphonique sur la fiche pour ligne téléphonique de l'ordinateur.

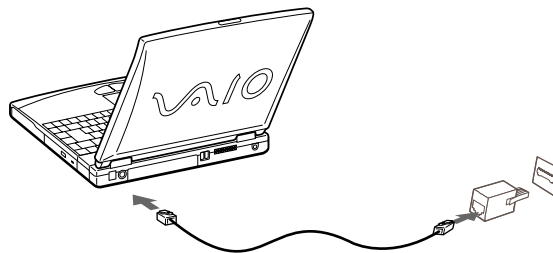

- 2 Branchez l'autre extrémité dans la prise murale. *

- ✎ Lorsque vous utilisez Smart Connect pour interconnecter deux ordinateurs VAIO, vous devez affecter un nom unique à chaque ordinateur, afin de les identifier une fois connectés en réseau.
- ✎ Les câbles i.LINK™ dont les références sont indiquées ci-dessous sont compatibles avec votre ordinateur portable VAIO : VMC-IL4415 (câble de 1,5 mètre avec un connecteur à 4 broches à chaque extrémité), série VMC-IL4408A (câble de 0,8 mètre avec un connecteur à 4 broches à chaque extrémité).
- ✎ Consultez le tableau des périphériques compatibles pour savoir quels périphériques sont compatibles avec votre ordinateur portable.

Utilisation de Smart Connect et de Smart Connect Monitor

Smart Connect vous permet de copier, éditer ou supprimer des fichiers sur un autre portable VAIO de Sony (équipé de Smart Connect) connecté à votre portable *via* le câble i.LINK™.

Vous pouvez également imprimer un document sur une imprimante reliée à un autre portable VAIO.

Pour de plus amples informations, consultez la documentation en ligne de Smart Connect et de Smart Connect Monitor.

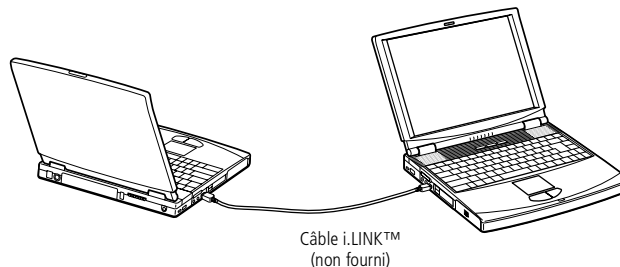

🔌 Si le niveau de charge de la batterie tombe en dessous de 10 %, vous pouvez brancher l'adaptateur secteur pour recharger la batterie ou arrêter l'ordinateur et insérer une batterie complètement chargée.

Utilisation des modes d'économie d'énergie

Si vous utilisez une batterie comme source d'alimentation, vous pouvez tirer parti des paramètres de gestion de l'alimentation pour en accroître l'autonomie. Outre le mode d'exploitation normal qui autorise la mise hors tension de périphériques spécifiques, votre ordinateur est doté de trois modes d'économie d'énergie distincts : **Veille**, **Suspension système** et **Hibernation**.

Si vous utilisez une batterie, sachez que l'ordinateur passe automatiquement en mode Hibernation lorsque le taux de charge de la batterie tombe au-dessous de 7, et ce, quel que soit le mode de gestion de l'alimentation sélectionné. Pour plus d'informations, reportez-vous à la section **Gestion de l'alimentation** du guide des logiciels.

Mode normal

Il s'agit de l'état normal de votre ordinateur lorsqu'il est en service. Dans ce mode, le témoin d'alimentation s'allume en prenant la couleur verte. Pour économiser de l'énergie, vous pouvez mettre hors tension certains périphériques comme l'écran LCD ou le disque dur.

Mode veille

Ce mode est particulièrement utile si vous pouvez vous passer brièvement de votre ordinateur. Le disque dur et l'écran de visualisation basculent en mode d'alimentation faible ; l'horloge du processeur et le processeur s'arrêtent. Dans ce mode, le témoin d'alimentation s'allume en prenant la couleur orange.

Pour activer le mode veille

Appuyez sur **Fn+S**. Vous pouvez également activer le mode veille à partir de l'utilitaire PowerPanel.

Pour revenir au mode normal

Appuyez sur n'importe quelle touche.

Mode Suspension système

L'ordinateur enregistre la configuration actuelle du système dans la mémoire RAM, puis il met l'unité centrale hors tension. Dans ce mode, le témoin d'alimentation orange clignote.

Pour activer le mode Suspension système

Appuyez sur <Fn>+<Echap> ou appuyez brièvement sur le bouton d'alimentation. Vous pouvez également activer le mode Suspension système à partir de l'utilitaire PowerPanel.

Pour revenir au mode normal

Appuyez sur n'importe quelle touche.

Mode Hibernation

L'ordinateur enregistre la configuration actuelle du système sur le disque dur, puis il se met automatiquement hors tension. Dans ce mode, le témoin d'alimentation est éteint.

Pour activer le mode Hibernation

Appuyez sur **Fn+F12**. Vous pouvez également activer ce mode à partir de l'utilitaire PowerPanel.

Pour revenir au mode normal

Mettez l'ordinateur sous tension en appuyant sur le bouton d'alimentation. L'ordinateur revient à son état d'origine.

 Si vous maintenez le bouton d'alimentation enfoncé pendant plus de quatre secondes, l'ordinateur s'éteint.

 Il est impossible d'insérer un disque lorsque l'ordinateur est en mode **Suspension système** ou **Hibernation**.

- ❑ Procédure de retour au mode normal :
- ❑ Hibernation ➔ Suspension système ➔ Veille
- ❑ Le retour au mode Normal est plus rapide depuis le mode Suspension système que depuis le mode Hibernation.
- ❑ Consommation d'énergie :
- ❑ Veille ➔ Suspension système ➔ Hibernation
- ❑ Le mode Veille consomme davantage d'énergie que le mode Hibernation.



✎ Pour déterminer l'autonomie de la batterie, reportez-vous à la section **Affichage d'informations sur l'état de la batterie** dans le Guide des logiciels.

✎ Si vous branchez deux batteries, vous pouvez retirer l'une d'elles sans éteindre l'ordinateur. Lorsque vous retirez une batterie, vérifiez que le témoin lumineux de la deuxième batterie est allumé. Si le témoin lumineux de la batterie que vous souhaitez retirer est allumé, cliquez avec le bouton droit de la souris sur l'icône  dans la Barre des tâches, puis cliquez sur le menu **Inverser la batterie en service**.

Utilisation d'une batterie auxiliaire

Vous avez la possibilité d'installer une deuxième batterie rechargeable dans votre ordinateur. Vous pouvez ainsi prolonger l'autonomie de votre ordinateur. En cas d'utilisation de deux batteries, c'est celle qui a été installée en premier lieu qui est chargée la première. La batterie que vous insérez en second lieu se charge dès que la première est chargée à 85 %. Vous pouvez déterminer quelle batterie est en cours de charge grâce à l'état des témoins de batteries.

Pour insérer la batterie auxiliaire

- 1 Si le lecteur de disquettes se trouve dans la baie d'extension modulaire, retirez le périphérique.
- 2 Pour extraire le lecteur de disquettes
- 3 Insérez la batterie dans la baie d'extension.
- 4 Le témoin de la batterie auxiliaire (2) s'allume.

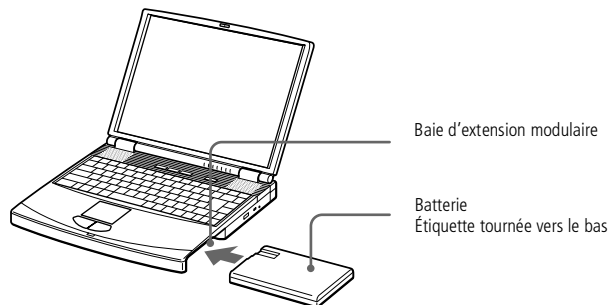

- 5 Insérez le cache dans l'ordinateur pour stabiliser la batterie. Faites glisser vers vous la glissière de déverrouillage située sous le cache. Voir **Utilisation du cache de la baie d'extension**, [page 56](#)..

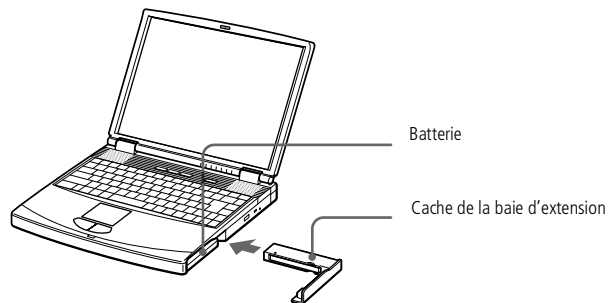

Pour charger la batterie auxiliaire

Laissez la batterie dans l'ordinateur branché sur le secteur. Le témoin de batterie clignote pendant le chargement de la batterie.

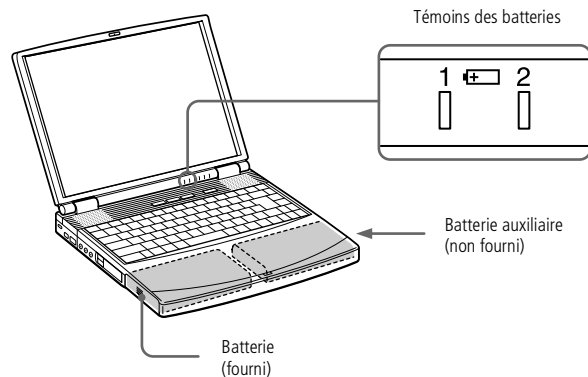

Utilisation d'une batterie auxiliaire

Pour extraire la batterie auxiliaire

- 1 Sous le cache de la baie d'extension se trouve une glissière de déverrouillage. Pour extraire la batterie, poussez cette glissière dans le sens indiqué par la flèche 1, puis faites coulisser la glissière de déverrouillage (située sur le panneau inférieur de l'ordinateur) dans le sens indiqué par la flèche 2.

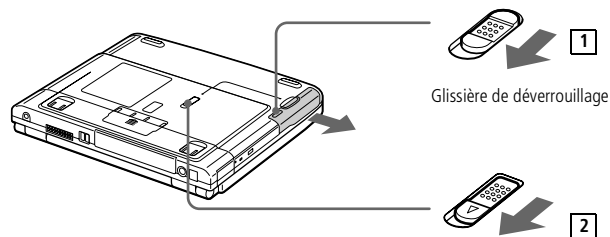

- 2 Retirez le cache de la baie d'extension, puis ôtez la batterie.
- 3 Remettez le cache en place.

Utilisation du cache de la baie d'extension

Le cache sert à protéger la baie d'extension modulaire lorsqu'elle est inoccupée.

Pour fixer le cache

- 1 Si la baie d'extension modulaire est occupée par un autre périphérique, retirez-le.
- 2 Dépliez le guide du cache de la baie d'extension et faites-le glisser dans la direction indiquée par la flèche jusqu'à ce qu'un déclic se produise.

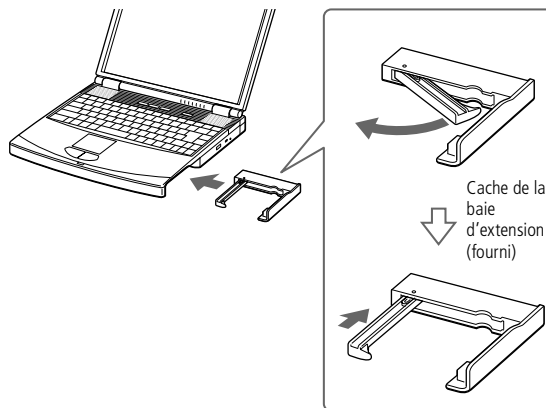

Utilisation du cache de la baie d'extension

Pour extraire le cache

Pour extraire le cache, faites coulisser sa glissière dans le sens indiqué par la flèche 1, puis faites coulisser la glissière de déverrouillage (sur le panneau inférieur de l'ordinateur) dans la direction indiquée par la flèche 2.

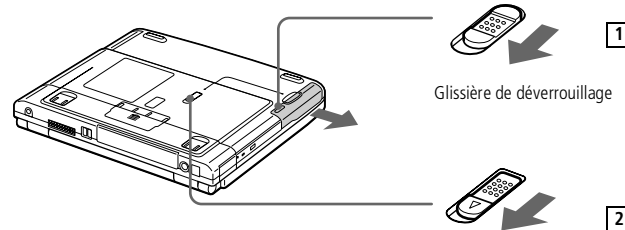

 Avant de connecter un nouveau périphérique, mettez l'ordinateur et tous les périphériques déjà installés hors tension.

Connectez tous les câbles avant de brancher le cordon d'alimentation.

Ne mettez l'ordinateur sous tension qu'après avoir mis les différents périphériques sous tension.

Connexion de périphériques

Vous pouvez étoffer les fonctionnalités de votre ordinateur en y connectant ou en utilisant l'un des périphériques ci-dessous. Vous pourrez dès lors profiter des logiciels décrits dans le **Guide des logiciels** :

- ❑ Réplicateur de ports, [page 59](#)
- ❑ Imprimante, [page 63](#)
- ❑ Moniteur externe, [page 65](#)
- ❑ Périphériques audio/vidéo, [page 68](#)
- ❑ Memory Sticks™, [page 70](#)
- ❑ Caméscope numérique, [page 71](#)
- ❑ Lecteur-enregistreur MiniDisc® avec MD Player, [page 75](#)
- ❑ Périphérique USB (Universal Serial Bus), [page 78](#)
- ❑ Haut-parleurs externes, [page 79](#)
- ❑ Microphone externe, [page 80](#)

Réplicateur de ports

Votre ordinateur portable peut accueillir un réplicateur de ports optionnel, destiné à la connexion de périphériques supplémentaires.

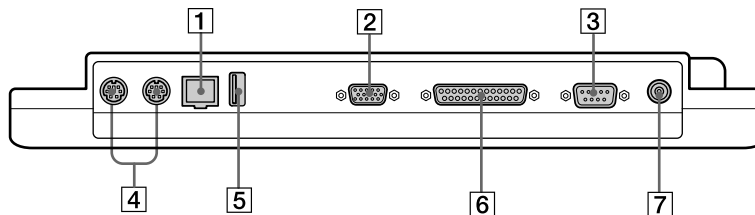

- | | |
|---|---|
| 1 Réseau (Ethernet) | 5 USB (page 78) |
| 2 Moniteur (page 65) | 6 Imprimante (page 64) |
| 3 Port série (page 64) | 7 Prise d'alimentation secteur (page 61) |
| 4 Souris/clavier (page 77) | |

Pour connecter le réplicateur de ports à votre ordinateur

Pour alimenter votre ordinateur lorsqu'il est couplé au réplicateur de ports, vous devez brancher l'adaptateur secteur directement sur le réplicateur.

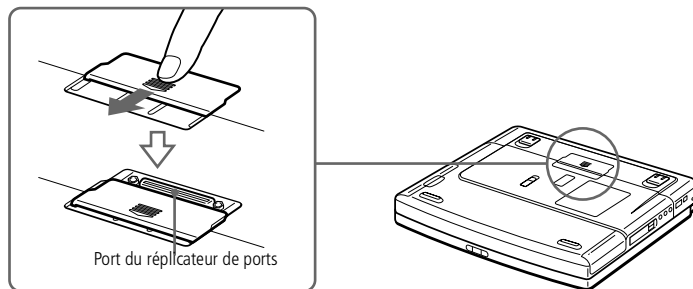

- 3 Fixez le réplicateur de ports sous votre ordinateur (vous devez entendre un dé clic).

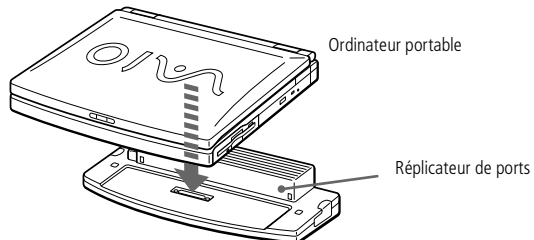

Réplicateur de ports

- La première fois que vous utilisez le réplicateur de ports, le pilote réseau est automatiquement installé.
- La disquette fournie avec votre réplicateur de ports n'est pas nécessaire.

- 4 Branchez le câble de l'adaptateur secteur sur la prise d'alimentation secteur du réplicateur de ports. Insérez une extrémité du cordon d'alimentation dans l'adaptateur secteur et l'autre dans une prise secteur.

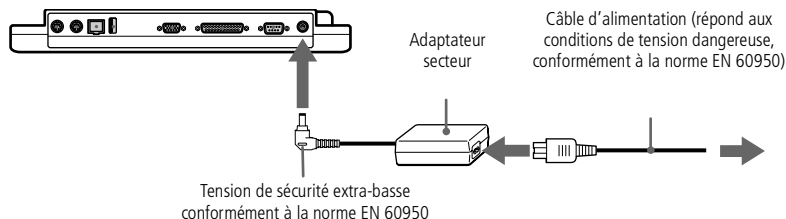

- 5 Le témoin d'alimentation s'allume (vert).

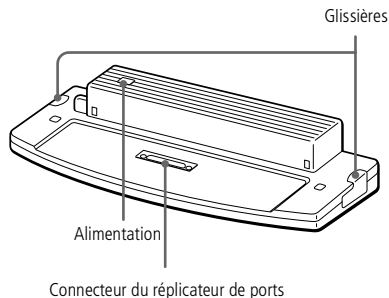

- 6 Mettez l'ordinateur sous tension.

Pour déconnecter le réplicateur de ports de votre ordinateur

- 1 Mettez votre ordinateur et les périphériques connectés hors tension.
- 2 Faites glisser vers vous les glissières de part et d'autre du réplicateur de ports pour décrocher le réplicateur de ports de l'ordinateur.
- 3 Détachez l'ordinateur du réplicateur de ports.
- 4 Fermez le volet donnant accès au connecteur du réplicateur de ports situé sur le panneau inférieur de l'ordinateur.

 Le réplicateur de ports peut être alimenté uniquement par l'adaptateur secteur fourni avec votre ordinateur portable ou avec l'adaptateur secteur PCGA-AC19V en option. Evitez d'enlever l'adaptateur secteur du réplicateur de ports ou de la prise secteur durant l'utilisation du réplicateur ; cela pourrait endommager vos données ou entraîner un dysfonctionnement matériel.

 Tous les ports répondent aux conditions SELV (tension de sécurité extra-basse), conformément à la norme EN 60950.

Pour déconnecter complètement votre réplicateur de ports de l'alimentation secteur, débranchez l'adaptateur secteur.

Ne tentez pas d'insérer ou de retirer la batterie pendant que vous fixez le réplicateur de ports à votre ordinateur. Le fait de soulever ou de retourner l'ordinateur lorsqu'il est couplé au réplicateur de ports peut provoquer une brève coupure de l'alimentation.

Veillez à ce que la prise secteur soit d'un accès aisé.

 Vous devez impérativement fermer le volet du connecteur du réplicateur de ports après l'avoir débranché de l'ordinateur. Si le volet reste ouvert, de la poussière peut s'infiltrer et endommager l'ordinateur.

Imprimante

Vous pouvez connecter une imprimante compatible Windows à votre ordinateur pour imprimer des documents.

Pour brancher une imprimante au port USB

Vous avez la possibilité de brancher une imprimante USB, compatible avec votre version de Windows[®], sur votre ordinateur.

- ❑ Identifiez le port USB de votre ordinateur et votre imprimante représenté par le symbole .
- ❑ Branchez un câble d'imprimante USB optionnel au port USB.

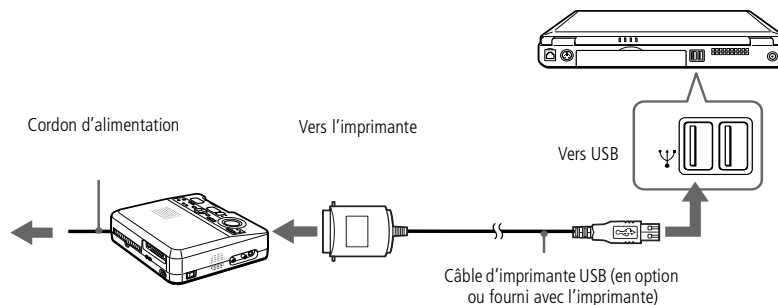

- Pour plus d'informations sur l'installation et l'utilisation de votre imprimante, consultez le manuel.
- Avant d'utiliser l'imprimante, vous devrez peut-être modifier certains paramètres dans le logiciel Sony Notebook Setup. Pour plus d'informations, veuillez vous reporter à votre guide des logiciels **Sony Notebook Setup**.

Pour brancher une imprimante sur le port Imprimante

- Identifiez le port Imprimante représenté par le symbole . Connectez-y le câble de l'imprimante (fourni avec l'imprimante).

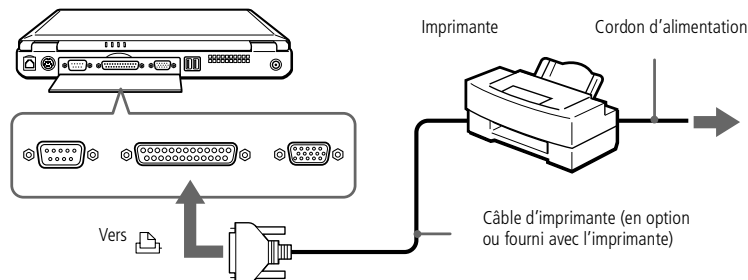

✎ Pour plus d'informations sur l'installation et l'utilisation de votre périphérique, consultez-en le manuel.

Moniteur externe

Vous avez la possibilité de connecter un moniteur externe à votre ordinateur portable. Vous pourrez ainsi utiliser votre ordinateur avec un :

- moniteur,
- moniteur multimédia,
- projecteur.

Le moniteur externe connecté est utilisé comme deuxième écran.

Sur Windows[®] 98 uniquement, vous pouvez utiliser un moniteur externe pour créer un bureau virtuel (pour plus d'informations, reportez-vous à la rubrique Utilisation de la fonction Affichage double de votre guide des logiciels).

Pour connecter un moniteur

- 1 Identifiez le port Moniteur représenté par le symbole □. Branchez le câble du moniteur sur ce port.
- 2 Au besoin, branchez le moniteur sur le secteur.

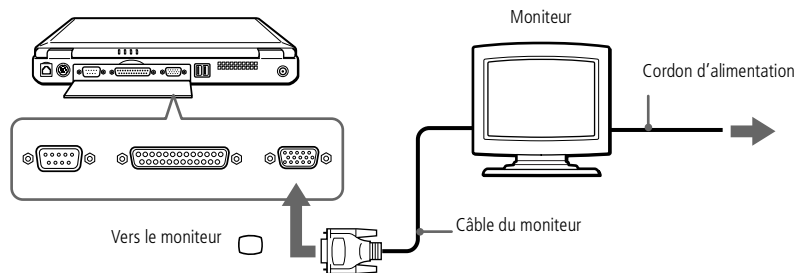

Pour connecter un moniteur multimédia

Vous pouvez connecter l'ordinateur portable à un moniteur multimédia équipé de haut-parleurs intégrés et d'un microphone.

- 1 Identifiez le port Moniteur représenté par le symbole □. Branchez le câble du moniteur sur ce port.
- 2 Identifiez la prise écouteurs représentée par le symbole ◯. Branchez-y le câble des haut-parleurs.
- 3 Identifiez la prise microphone représentée par le symbole 🎤. Branchez-y le câble du microphone.

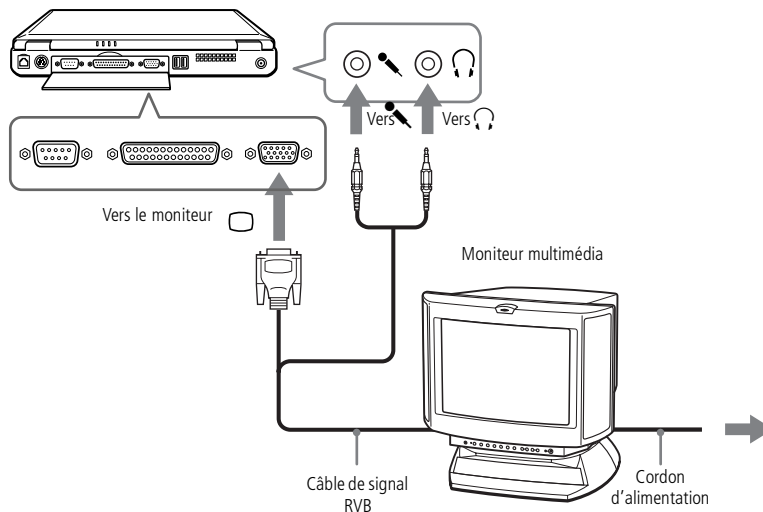

Moniteur externe

 Pour plus d'informations sur l'installation et l'utilisation de votre projecteur, consultez-en le manuel.

En fonction du modèle de moniteur et de projecteur utilisé, il est possible que vous ne puissiez pas afficher simultanément les données sur l'écran LCD de l'ordinateur et sur le moniteur externe.

Connexion d'un projecteur

Vous pouvez utiliser un projecteur, tel que le projecteur LCD de Sony, comme moniteur externe.

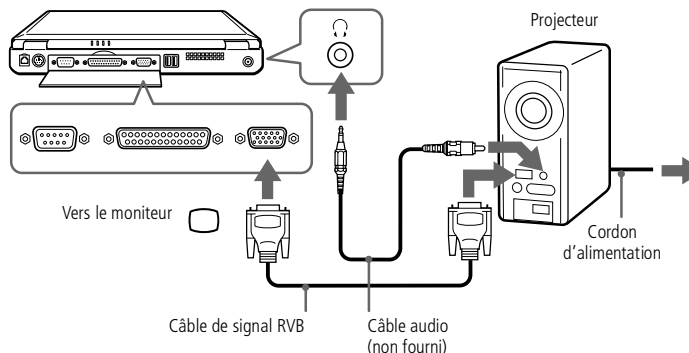

Pour sélectionner un moniteur

Lorsque vous branchez un moniteur externe sur le port Moniteur, les signaux de sortie peuvent être envoyés vers l'écran à cristaux liquides, le moniteur externe ou les deux à la fois.

Utilisez les touches <Fn>+<F7> pour sélectionner un moniteur. Pour plus d'informations, reportez-vous à la section **Sélection du mode d'affichage** dans le Guide des logiciels.

Vers	Appuyez sur	Résultat
Utiliser un moniteur externe	Fn+F7	Permet de choisir entre l'écran LCD, le moniteur externe (branché sur le port Moniteur) ou les deux à la fois.

Périphériques audio/vidéo

En connectant des périphériques audio/vidéo (AV) à votre ordinateur, vous pouvez accéder à de multiples fonctions audio et vidéo.

Pour de plus amples informations, consultez les manuels d'utilisation fournis avec vos périphériques audio/vidéo.

🔗 Pour plus d'informations sur l'installation et l'utilisation de votre périphérique, consultez-en le manuel.

🔗 Si vous insérez un disque DVD dans le lecteur de DVD-ROM pour consulter un fichier vidéo sur votre téléviseur, vous ne pouvez plus basculer entre l'écran LCD et le téléviseur en appuyant sur **<Fn>+<F8>**.

Solution :

1. Ejectez le DVD de l'ordinateur.
2. Une fois le DVD éjecté, basculez entre l'écran LCD et le téléviseur en appuyant sur **<Fn>+<F8>**.

L'image s'affiche tant sur l'écran LCD que sur le téléviseur.

Réintroduisez le DVD pour démarrer votre logiciel DVD.

Pour brancher un téléviseur

Connectez l'ordinateur à un téléviseur à l'aide de câbles audio/vidéo. Réglez le canal d'entrée du téléviseur sur une entrée externe. Il convient également de régler le système de configuration du téléviseur.

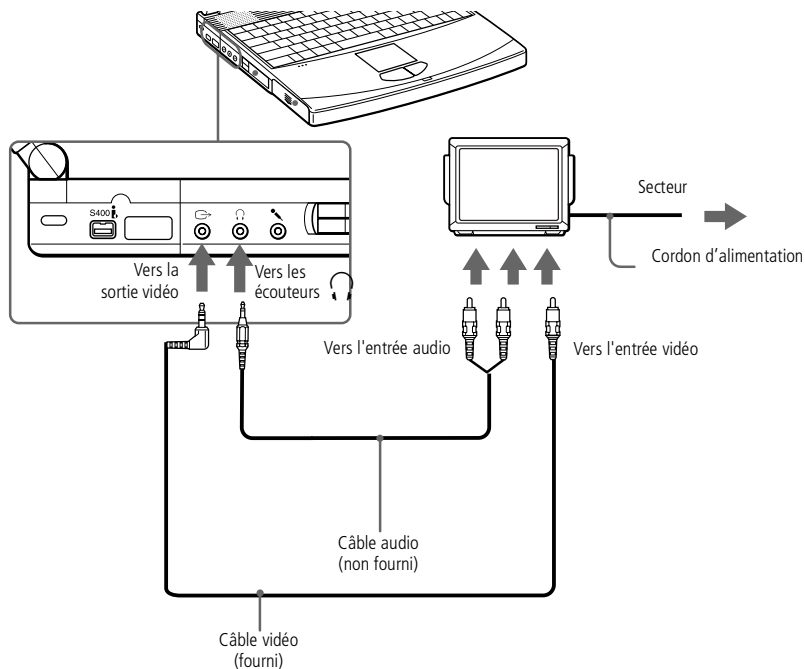

Memory Sticks™

Vous pouvez étendre la mémoire de votre appareil photo numérique ou d'un autre périphérique numérique en utilisant des Memory Sticks™. Pour transférer vos données vers votre portable, insérez le Memory Stick™ dans l'emplacement PC Card.

- 1 Après avoir enregistré les données de votre périphérique numérique, insérez le Memory Stick™ dans l'adaptateur PC Card disponible en option.
- 2 Insérez la carte PC Card dans l'emplacement de votre ordinateur (étiquette vers le haut), poussez-la doucement jusqu'à ce que le bouton de déverrouillage ressorte complètement. Faites pivoter le bouton à l'intérieur de l'ordinateur.
- 3 Votre système détecte automatiquement le Memory Stick et l'insère dans le **Poste de travail** comme périphérique local sous une lettre correspondante (sur la base de la configuration de votre ordinateur).

Pour toute mesure de précaution et spécification d'emploi, reportez-vous au guide d'utilisation du Memory Stick™.

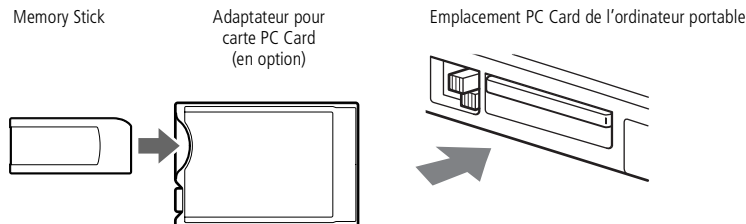

Caméscope numérique

Vous pouvez connecter un caméscope numérique au connecteur i.LINK™ (IEEE-1394) et utiliser les fonctions d'édition de l'application DVgate.

Pour brancher un caméscope numérique

- 1 Branchez une extrémité du câble i.LINK™ sur le port i.LINK™ de l'ordinateur et reliez l'autre extrémité au connecteur de sortie DV du caméscope numérique.

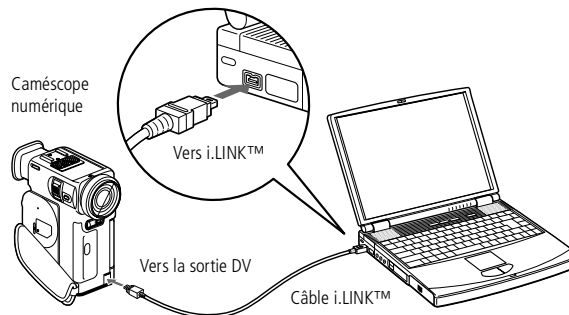

- 2 Lancez l'application DVgate. Pour plus d'informations, reportez-vous à la section DVgate de votre Guide des logiciels.

 Les instructions concernent le caméscope numérique Sony; la procédure à suivre pour brancher votre caméscope numérique peut être différente.

Pour plus d'informations sur l'installation et l'utilisation de votre caméscope numérique, consultez-en le manuel.

Ne connectez pas plus d'un caméscope numérique à la fois. Les logiciels fournis avec votre ordinateur ne reconnaissent pas les connexions multiples.

Le logiciel ne permet pas l'utilisation simultanée de plusieurs caméscopes numériques ou périphériques i.LINK™.

Les ports "DV Out" (sortie DV), "DV In/Out" (entrée/sortie DV) ou "i.LINK™" des caméscopes numériques Sony sont compatibles avec la norme i.LINK™.

Le port i.LINK™ de votre ordinateur portable n'alimente pas les périphériques externes généralement alimentés par les périphériques i.LINK™.

Le port i.LINK™ prend en charge des vitesses de transfert pouvant aller jusqu'à 200.000 bauds ; toutefois, le débit de transfert réel dépend de la vitesse de transfert du périphérique externe.

Les fonctionnalités i.LINK™ disponibles varient en fonction des applications logicielles utilisées. Pour plus d'informations sur le logiciel, consultez la documentation.

 Consultez le tableau des périphériques compatibles pour savoir quels périphériques sont compatibles avec votre ordinateur portable.

 Pour plus d'informations sur l'installation et l'utilisation de votre périphérique, consultez-en le manuel.

Pour utiliser des disquettes avec le Digital Mavica

Le Digital Mavica vous permet de prendre des photos que vous pouvez ensuite copier et éditer sur votre ordinateur à l'aide du logiciel PictureGear.

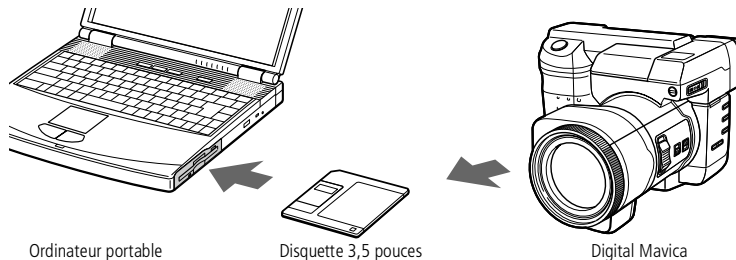

Pour transférer les images depuis votre Digital Mavica, procédez comme suit :

- 1 Insérez la disquette du Mavica dans le lecteur de disquettes de votre ordinateur et copiez les images dans un répertoire spécifique.
- 2 Lancez l'application et ouvrez l'image à éditer ou faites-la glisser vers le raccourci de l'application. Effectuez les adaptations souhaitées.
- 3 Sauvegardez l'image sous un nom et un format différents si nécessaire.



Utilisation des Memory Sticks™

Si votre appareil photo numérique est équipé d'un logement pour Memory Stick, vous pouvez copier des images de votre appareil photo vers votre ordinateur au moyen d'un Memory Stick.

Copiez les images sur le Memory Stick, insérez-le dans l'adaptateur Memory Stick/PC Card disponible en option, puis insérez l'adaptateur dans l'emplacement PC Card de votre ordinateur.



✎ Pour plus d'informations sur l'installation et l'utilisation de votre périphérique, consultez-en le manuel.

✎ Consultez les manuels de votre lecteur-enregistreur MD et de votre lecteur de CD afin de vérifier leurs caractéristiques techniques.

Contactez votre revendeur si vous souhaitez de plus amples informations ou si vous avez des doutes à propos des possibilités de connexion de vos appareils.

Pour effectuer une copie à l'aide de votre ordinateur, vous avez besoin de deux prises CONTROL A1 ou CONTROL A1 II et d'un câble optique, lesquels peuvent être vendus séparément. Vous pouvez vous les procurer auprès de votre revendeur.

Lecteur-enregistreur MiniDisc® avec MD Player

L'interconnectivité et les protocoles communs des équipements audio Sony et de votre ordinateur VAIO vous permettent de bénéficier d'une qualité exceptionnelle de lecture et d'enregistrement sonores par le biais du transfert optique de données.

Si vous connectez un lecteur-enregistreur MD de Sony muni d'un connecteur CONTROL A1 ou CONTROL A1 II à un lecteur de CD Sony (pourvu d'un connecteur de sortie optique et d'une prise CONTROL A1), vous pourrez enregistrer et éditer vos MiniDiscs à partir de votre ordinateur. Reportez-vous à la section "MD Player" dans le Guide des logiciels pour une description du logiciel.

Fonctionnalités de MD Player

Pour bénéficier pleinement des fonctionnalités de MD Player, vous devez relier votre ordinateur à la prise Control A1 de votre enregistreur de MiniDisc.

Connectez votre lecteur-enregistreur MD au lecteur de CD à l'aide du câble optique et du câble CONTROL A1 ou CONTROL A1 II. Vous pourrez ensuite :

- ❑ exploiter de nombreuses fonctions d'édition et de montage, dont la modification de l'ordre des plages sur votre MD ;
- ❑ utiliser le pavé tactile ou la souris pour lire et éditer vos MD, ainsi que le clavier pour introduire le nom du CD et le titre des plages à afficher sur votre lecteur-enregistreur MD durant la lecture ;
- ❑ gérer vos entrées/sorties numériques sans bruit ni perte de données ;
- ❑ exploiter les fonctions telles que "glisser-déplacer", "copier-coller", etc. : votre ordinateur vous servira d'interface visuelle pour piloter l'enregistreur MiniDisc®.

✎ Les fonctions Control A1 ou Control A1 II ne sont actives qu'avec les appareils Sony. Pour plus d'informations, contactez votre revendeur Sony.

✎ Consultez le tableau des périphériques compatibles pour savoir quels périphériques sont compatibles avec votre ordinateur portable.

Pour connecter l'enregistreur MD à votre ordinateur

- 1 Branchez la prise CONTROL A1 ou CONTROL A1 II au lecteur-enregistreur MD au moyen du connecteur CONTROL A1 ou CONTROL A1 II, et branchez l'autre extrémité sur le connecteur série de votre ordinateur.

Lecteur-enregistreur MD avec connecteur Control A1

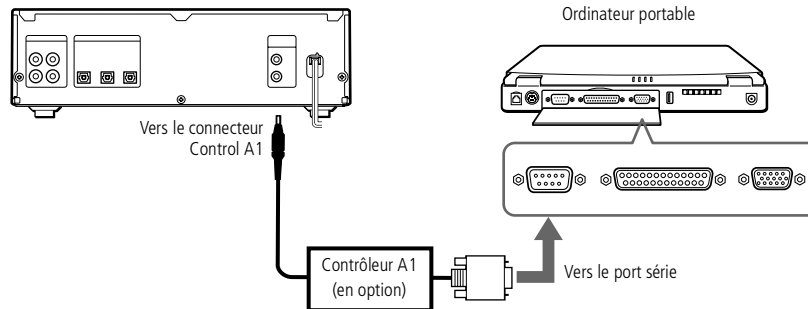

- 2 Branchez le câble optique à la prise E/S optique de votre lecteur-enregistreur MD.
- 3 Mettez tous les périphériques sous tension.
- 4 Lancez MD Player pour éditer les plages de votre MiniDisc.

 Pour en savoir plus sur l'utilisation du clavier, consultez la section Utilisation du clavier, [page 28](#)

Pour plus d'informations sur l'installation et l'utilisation de la souris ou du clavier, consultez leur manuel respectif.



Avant de brancher ou de débrancher la souris ou le clavier, mettez l'ordinateur hors tension.

Avant de brancher une souris sur le port série, assurez-vous que la souris est compatible avec ce port.

Souris ou clavier externe

Vous avez la possibilité de connecter une souris ou un clavier externe à votre ordinateur. Pour brancher à la fois une souris et un clavier, utilisez le réplicateur de ports. Voir **Réplicateur de ports**, [page 59](#). Le port souris/clavier requiert une prise de type PS/2 ou un adaptateur.

Pour brancher une souris ou un clavier externe

- Identifiez le connecteur souris/clavier représenté par le symbole . Branchez le câble de la souris ou du clavier sur ce connecteur, le symbole  tourné vers le haut.

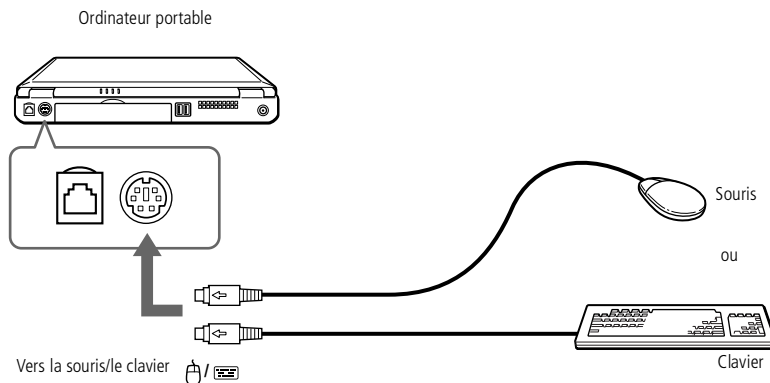

Vous devrez peut-être installer les pilotes fournis avec votre périphérique USB avant de pouvoir l'utiliser.

Lisez attentivement les manuels fournis avec votre périphérique USB pour plus d'informations sur l'installation et l'utilisation.

Vous pouvez brancher la souris USB Sony disponible en option (PCGA-UMS1). Etant donné que le pilote de la souris PCGA-UMS1 est préinstallé sur votre ordinateur, il vous suffit de la brancher pour l'utiliser.

Consultez le tableau des périphériques compatibles pour savoir quels périphériques sont compatibles avec votre ordinateur portable.

Périphérique USB (Universal Serial Bus)

Vous avez la possibilité de brancher un périphérique USB sur votre ordinateur.

Pour brancher un périphérique USB

Identifiez le port USB représenté par le symbole . Branchez une extrémité du câble USB sur ce port et reliez l'autre extrémité au périphérique USB.

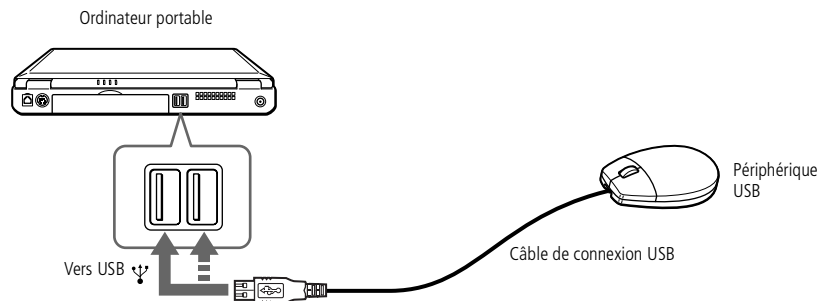

📖 Pour plus d'informations sur l'installation et l'utilisation de votre périphérique, consultez-en le manuel.

📖 Assurez-vous que vos haut-parleurs peuvent être utilisés avec un ordinateur.

Diminuez le volume des haut-parleurs avant de les allumer.

Ne placez pas de disquettes sur les haut-parleurs ; ces derniers produisent un champ magnétique susceptible d'endommager vos données.

📖 Pour plus d'informations sur l'installation et l'utilisation des haut-parleurs, consultez-en le manuel.

Haut-parleurs externes

Vous pouvez améliorer la qualité sonore de votre ordinateur en y connectant des haut-parleurs externes.

Pour brancher des haut-parleurs externes

- ❑ Identifiez la prise écouteurs représentée par le symbole . Branchez-y le câble des haut-parleurs.

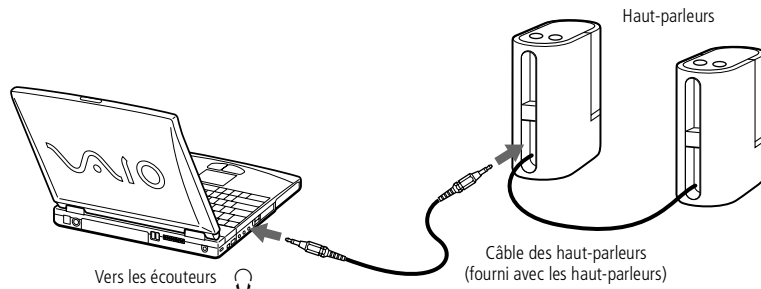

- ✎ Assurez-vous que votre microphone peut être utilisé avec un ordinateur.
- ✎ Pour plus d'informations sur l'installation et l'utilisation de votre périphérique, consultez-en le manuel.

Microphone externe

Votre ordinateur portable VAIO n'est pas équipé d'un microphone interne. Si vous devez utiliser un périphérique d'entrée du son, par exemple pour dialoguer sur Internet, vous devez brancher un microphone externe.

Pour brancher un microphone externe

- Identifiez la prise microphone représentée par le symbole . Branchez-y le câble du microphone.

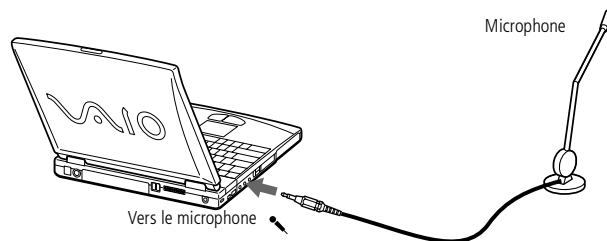

Assistance

Ce chapitre vous explique la procédure à suivre pour obtenir aide et assistance auprès de Sony et vous donne des conseils pour dépanner votre ordinateur.

Consultez également la section relative aux questions-réponses disponible sur votre CD-ROM de documentation.

Formules d'assistance Sony

Sony met plusieurs formules d'assistance à votre disposition. Si vous avez des questions concernant votre ordinateur et les logiciels pré-installés, consultez les sources d'informations suivantes.

Documentation imprimée fournie avec votre ordinateur

- ❑ Le **Guide service client** vous explique comment démarrer votre ordinateur et utiliser les fonctions de base. Il vous informe également sur la procédure d'accès à VAIO-Link.
- ❑ La brochure de **Mise en route** vous donne le contenu de la boîte ainsi que la liste des spécifications techniques relatives à votre ordinateur et aux accessoires.

Manuels d'utilisation en ligne fournis avec le CD-ROM de documentation

- ❑ **Ce guide** vous explique comment utiliser votre ordinateur et comment connecter les différents périphériques. Il comprend la liste des éléments matériels et des spécifications techniques relatives à votre ordinateur et aux accessoires.
- ❑ Le **Guide des logiciels** répertorie les logiciels pré-installés et vous apprend à exploiter les utilitaires ainsi qu'à exécuter les fonctions de base de l'ordinateur.

 Pour utiliser les fonctions de communication décrites dans ce manuel, vous devez d'abord brancher la ligne téléphonique et configurer votre modem.

- ❑ Le **Guide service client** fournit des informations détaillées sur les services offerts par VAIO-Link.

Autres sources d'information

- ❑ Les **fichiers d'aide en ligne** accompagnant les logiciels pré-installés contiennent des instructions d'utilisation.
- ❑ **Site Web de VAIO-Link** : en cas de problème, vous pouvez visiter le site Web de VAIO-Link. Rendez-vous à l'adresse:
<http://www.vaio-link.com>.
- ❑ **Centre d'assistance VAIO-Link** : avant de nous contacter, vous pouvez essayer de résoudre le problème seul, en consultant les manuels d'utilisation ou les fichiers d'aide des périphériques et des logiciels.

 Lorsque vous rebranchez des périphériques (autres que USB), assurez-vous de mettre l'ordinateur hors tension comme décrit dans la section **Mise hors tension de l'ordinateur**. Si vous ne respectez pas la procédure, vous risquez de perdre des données.

Dépannage

Cette rubrique vous aide à résoudre les problèmes courants que vous êtes susceptible de rencontrer en utilisant votre ordinateur. Bon nombre de problèmes ont des solutions simples ; nous vous invitons à essayer celles qui sont suggérées ci-dessous avant d'appeler le service VAIO-Link.

- ❑ Problèmes liés à l'ordinateur et aux logiciels, [voir page 83](#)
- ❑ Problèmes liés à l'affichage, [voir page 87](#)
- ❑ Problèmes liés aux lecteurs de CD-ROM et de disquettes, [voir page 88](#)
- ❑ Problèmes liés au son, [voir page 90](#)
- ❑ Problèmes liés au modem, [voir page 91](#)
- ❑ Problèmes liés aux périphériques, [voir page 92](#)

Consultez également la section relative aux questions-réponses disponible sur votre CD-ROM de documentation.

Problèmes liés à l'ordinateur et aux logiciels

L'ordinateur refuse de démarrer

- ❑ Vérifiez que l'ordinateur est branché sur une source d'alimentation et qu'il est allumé.
- ❑ Vérifiez que le témoin d'alimentation, situé sur la face avant de l'ordinateur, indique que celui-ci est sous tension.
- ❑ Vérifiez que les batteries sont insérées correctement et qu'elles sont chargées.
- ❑ Assurez-vous qu'aucune disquette n'est insérée dans le lecteur de disquettes.
- ❑ Vérifiez que le câble d'alimentation et tous les autres câbles sont bien connectés.

- ❑ Si l'ordinateur est connecté à un onduleur, vérifiez que le dispositif est allumé et qu'il fonctionne.
- ❑ Si vous utilisez un moniteur externe, vérifiez qu'il est branché à une source d'alimentation et qu'il est allumé. Assurez-vous que vous avez bien sélectionné un moniteur externe et vérifiez le réglage du contraste et de la luminosité. Pour de plus amples informations, consultez le manuel fourni avec votre moniteur.
- ❑ Si vous constatez la présence de condensation, attendez au moins une heure avant de mettre l'ordinateur sous tension.
- ❑ Lorsque la batterie auxiliaire interne du portable est presque déchargée, il peut arriver que le système ne démarre pas correctement.
- ❑ Le cas échéant, le message **Appuyez sur F1 pour continuer et sur F2 pour changer la configuration** apparaît dans la partie inférieure de l'écran. Dans ce cas, vous devez initialiser le BIOS.
- ❑ Suivez la procédure de la rubrique **Le message 'Appuyez sur F1 pour continuer et sur F2 pour changer la configuration' apparaît au démarrage**.

*Le message **Appuyez sur F1 pour continuer et sur F2 pour changer la configuration** apparaît au démarrage*

- ❑ Si le lecteur de disquettes est vide, suivez la procédure ci-dessous afin d'initialiser le BIOS :
- 1 Enlevez tout périphérique connecté à l'ordinateur.
 - 2 Eteignez puis rallumez l'ordinateur.
 - 3 Appuyez sur la touche **F2** lorsque l'écran affiche le logo de Sony. Le menu de configuration du BIOS apparaît à l'écran.
 - 4 Sélectionnez le menu **Quitter**.

- 5 Sélectionnez l'option **Valeurs par défaut** à l'aide des touches de navigation puis appuyez sur la touche **Entrée**. L'écran affiche le message **Charger la configuration par défaut ?**.
- 6 Sélectionnez **Oui** et appuyez sur la touche **Entrée**.
- 7 Sélectionnez **Quitter** (Enregistrer les modifications) à l'aide des touches de navigation puis appuyez sur **Entrée**.

L'écran affiche le message **Enregistrer les modifications de la configuration et quitter ?**.

- 8 Sélectionnez **Oui** et appuyez sur la touche **Entrée**. L'ordinateur redémarre.

L'ordinateur refuse de s'éteindre

Il est préférable d'arrêter votre ordinateur à l'aide de la commande **Arrêter...** du menu Démarrer de Windows®. Si vous employez d'autres méthodes, dont celles décrites ci-dessous, vous risquez de perdre les données non enregistrées. Si la commande **Arrêter...** ne fonctionne pas, suivez la procédure décrite ci-après :

- ❑ Redémarrez l'ordinateur en appuyant simultanément sur les touches **Ctrl+Alt+Suppr**, puis sélectionnez **Arrêter...**
- ❑ Si cette procédure s'avère infructueuse, appuyez sur le bouton de mise sous tension et maintenez-le enfoncé pendant au moins quatre secondes. L'ordinateur s'éteint.
- ❑ Débranchez l'ordinateur de l'adaptateur secteur et retirez la batterie de votre ordinateur.

L'ordinateur se bloque

- ❑ Si vous pensez qu'une application est à l'origine du blocage de votre système, vous pouvez essayer de la fermer. Pour ce faire, appuyez simultanément sur les touches **Ctrl+Alt+Suppr**. Dans la liste du **Gestionnaire des tâches**, sélectionnez l'application ou le processus qui, selon vous, est responsable du blocage du système. Ensuite, cliquez sur **Fin de tâche**.
- ❑ Si cette méthode s'avère infructueuse ou que vous ne parvenez pas à identifier l'application qui bloque votre système, essayez de redémarrer l'ordinateur. Dans la Barre des tâches de Windows[®], cliquez sur le bouton **Démarrer** puis sur **Arrêter...** Ensuite, sélectionnez **Arrêter le système** dans la liste et cliquez sur **OK**.
- ❑ Si la procédure précédente s'avère infructueuse, appuyez sur le bouton de mise sous tension et maintenez-le enfoncé pendant au moins quatre secondes. L'ordinateur s'éteint.
- ❑ Si votre ordinateur se bloque pendant la lecture d'un CD-ROM, arrêtez le CD-ROM et mettez l'ordinateur hors tension en appuyant simultanément sur les touches **Ctrl+Alt+Suppr**, puis cliquez sur **Arrêter...**

Une application logicielle se bloque

Contactez l'éditeur du logiciel ou le distributeur chargé de l'assistance technique. Pour obtenir les coordonnées de ces derniers, veuillez consulter le Guide des logiciels.

La souris ne fonctionne pas

- ❑ Si vous utilisez une souris externe, vérifiez qu'elle est branchée sur le port souris.
- ❑ Si vous branchez une souris externe alors que l'ordinateur est déjà allumé, vous devez le redémarrer.

Le pavé tactile interprète une frappe unique comme un double-clic

Cliquez sur l'icône **Souris** dans le **Panneau de configuration** et modifiez l'affectation des boutons dans la boîte de dialogue **Propriétés de Souris**. Un des boutons est affecté à l'opération de double-clic.

Problèmes liés aux captures vidéo numériques et à DVgate

*Lorsque j'utilise DVgate pour enregistrer des images vers un périphérique vidéo numérique, mon système affiche le message **Echec de l'enregistrement sur le périphérique DV. Vérifiez que la connexion par câble est établie et que le périphérique est sous tension, puis recommencez.***

Fermez toutes vos applications et redémarrez l'ordinateur. Ce problème se manifeste parfois lors de l'enregistrement répété d'images vers un périphérique vidéo numérique à partir du logiciel DVgate. Pour de plus amples informations sur DVgate, reportez-vous à l'aide en ligne du logiciel.

Problèmes liés à l'affichage

Rien ne s'affiche sur l'écran LCD

- ❑ Vérifiez que l'ordinateur est branché sur une source d'alimentation et qu'il est allumé.
- ❑ Vérifiez que le témoin d'alimentation situé sur la face avant de l'ordinateur indique que celui-ci est sous tension.
- ❑ Vérifiez que les batteries sont insérées correctement et qu'elles sont chargées.
- ❑ Réglez la luminosité de l'écran LCD.
- ❑ Il se peut que l'ordinateur se trouve en mode de veille vidéo. Appuyez sur n'importe quelle touche pour activer l'affichage.

 Modification de la zone géographique du lecteur de DVD-ROM

Le lecteur de DVD-ROM de votre ordinateur est configuré par défaut pour la zone géographique 2. Ne modifiez pas ce paramètre à l'aide de la fonction de modification de la zone géographique disponible dans Windows®, ou à l'aide d'une autre application logicielle. Les dysfonctionnements du système résultant de la modification de la zone géographique du lecteur de DVD-ROM par l'utilisateur n'entrent pas dans le cadre de la garantie. Dès lors, tout service de réparation sera facturé.

Le centrage ou la taille de l'image affichée sur le moniteur externe est incorrect

Utilisez les boutons de réglage de votre moniteur externe pour régler l'image. Pour plus d'informations, consultez le manuel fourni avec votre moniteur.

Problèmes liés aux lecteurs de CD-ROM et de disquettes

Le plateau du lecteur de DVD-ROM ne s'ouvre pas

- ❑ Assurez-vous que l'ordinateur est allumé.
- ❑ Appuyez sur la touche d'éjection du lecteur de DVD-ROM.
- ❑ Si la touche d'éjection ne fonctionne pas, insérez un objet fin et pointu dans l'encoche située à droite de la touche d'éjection pour ouvrir le plateau.

Le lecteur ne parvient pas à lire un CD-ROM

- ❑ Assurez-vous que l'étiquette du CD-ROM est tournée vers le haut.
- ❑ Si le CD-ROM fait appel à un logiciel, assurez-vous que celui-ci a été correctement installé.
- ❑ Vérifiez le volume des haut-parleurs.
- ❑ Nettoyez la surface du CD-ROM.
- ❑ Si vous constatez la présence de condensation, laissez l'ordinateur allumé pendant au moins une heure sans y toucher.

Le lecteur ne parvient pas à lire un DVD-ROM

- ❑ Si un message relatif aux codes régionaux s'affiche lorsque vous utilisez le lecteur de DVD-ROM, il se peut que votre DVD-ROM soit incompatible avec le lecteur de votre ordinateur portable. Le code régional figure sur la pochette du disque.
- ❑ Si votre lecteur diffuse la partie audio sans afficher les séquences vidéo, il se peut que la résolution vidéo de votre ordinateur soit trop élevée. Pour des résultats optimaux, sélectionnez la résolution 800 x 600 avec couleurs 8 bits en passant par **Panneau de configuration/Affichage/Paramètres** dans Windows.
- ❑ Si votre lecteur affiche les séquences vidéo sans diffuser l'audio, effectuez les contrôles suivants :
 - 1 Vérifiez que la case d'option Muet est désactivée.
 - 2 Vérifiez le niveau du volume principal dans le mixer audio. Si vous avez connecté des haut-parleurs externes, vérifiez-en le volume ainsi que les connexions entre les haut-parleurs et l'ordinateur.
 - 3 Dans le Gestionnaire de périphériques, assurez-vous que les lecteurs de CD-ROM/DVD-ROM sont correctement installés. Pour afficher ce gestionnaire, cliquez sur **Démarrer**, puis sélectionnez **Paramètres** et choisissez **Panneau de configuration**. Double-cliquez sur l'icône **Système**. Sous l'onglet **Matériel**, cliquez sur le bouton **Gestionnaire de périphériques...**
- ❑ Un disque sale ou endommagé peut entraîner un " blocage " de votre ordinateur pendant que ce dernier essaie de lire le disque. Si nécessaire, relancez l'ordinateur, puis enlevez le disque et vérifiez s'il n'est pas sale ou endommagé.

Lorsque je double-clique sur l'icône d'une application, un message de type **Vous devez insérer le CD de l'application dans votre lecteur de CD-ROM** s'affiche et le logiciel ne démarre pas

- ❑ Certains logiciels ont besoin de fichiers spécifiques résidant sur le disque CD-ROM/DVD-ROM de l'application. Insérez le disque et essayez de lancer le programme.
- ❑ Veillez à placer le disque sur le plateau avec l'étiquette tournée vers le haut.

Le lecteur de disquettes ne parvient pas à écrire sur une disquette

- ❑ La disquette est protégée en écriture. Désactivez le mécanisme de protection ou utilisez une disquette non protégée en écriture.
- ❑ Vérifiez que la disquette est insérée convenablement dans le lecteur de disquettes.

Problèmes liés au son

Les haut-parleurs n'émettent aucun son

- ❑ Les haut-parleurs intégrés sont éteints. Appuyez sur <Fn>+<F3> pour les allumer.
- ❑ Le volume du haut-parleur est réglé au minimum. Appuyez sur <Fn>+<F4>, puis sur ▲ ou ► pour augmenter le volume.
- ❑ Si votre ordinateur est alimenté par la batterie, vérifiez que la batterie est branchée correctement et qu'elle est chargée.
- ❑ Si l'application utilisée est équipée de sa propre commande de volume, vérifiez-en le réglage.
- ❑ Vérifiez les commandes de volume dans Windows®.
- ❑ Si des haut-parleurs externes sont reliés à l'ordinateur, vérifiez qu'ils sont branchés convenablement et que le volume est suffisamment élevé. Si les haut-parleurs sont équipés d'un bouton de coupure du son, assurez-vous qu'il est

désactivé. Si les haut-parleurs sont alimentés par batteries, vérifiez qu'elles sont insérées convenablement et chargées.

- ❑ Si vous avez branché un câble audio à la prise écouteurs, débranchez-le.

Le microphone ne fonctionne pas

Si vous utilisez un microphone externe, vérifiez qu'il est branché sur la prise microphone.

Problèmes liés au modem

Le modem interne ne fonctionne pas

- ❑ Vérifiez que votre ordinateur est connecté à la ligne téléphonique.
- ❑ Vérifiez que la ligne téléphonique est en service. Pour ce faire, branchez un téléphone ordinaire à la prise et attendez la tonalité.
- ❑ Vérifiez que le numéro de téléphone composé par le programme est correct.
- ❑ Dans la boîte de dialogue **Options de modems et téléphonie** (Panneau de configuration / Options de modems et téléphonie), assurez-vous que votre modem figure dans la liste sous l'onglet **Modems** et que les informations relatives à l'emplacement saisies dans l'onglet **Règles de numérotation** sont correctes.

Mon modem ne peut établir de connexion

Il est possible que le mode de numérotation du modem soit incompatible avec votre ligne téléphonique.

Pour vérifier les paramètres de configuration du modem, reportez-vous à la rubrique **Configuration du modem** dans votre guide des logiciels.

La connexion du modem est lente

Bon nombre de facteurs influent sur la rapidité de la connexion du modem. Par exemple, les parasites de la ligne ou la compatibilité avec l'équipement téléphonique (comme les télécopieurs ou autres modems). Si vous pensez que votre modem n'est pas connecté convenablement aux autres modems pour PC, télécopieurs ou à votre fournisseur d'accès Internet, vérifiez les points suivants :

- ❑ Demandez à votre opérateur de télécommunications de vérifier si votre ligne téléphonique n'est pas perturbée par des parasites.
- ❑ Si votre problème est lié à l'envoi de télécopies, vérifiez que le télécopieur appelé fonctionne correctement et qu'il est compatible avec les modems télécopieurs.
- ❑ Si vous avez des difficultés à vous connecter à votre fournisseur d'accès Internet, demandez-lui s'il ne connaît pas de problèmes techniques.
- ❑ Si vous disposez d'une seconde ligne téléphonique, essayez de brancher votre modem sur cette ligne.

Problèmes liés aux périphériques

*Les périphériques DV ne fonctionnent pas. Le message **L'équipement DV semble être déconnecté ou éteint** s'affiche à l'écran*

- ❑ Vérifiez que le périphérique DV est sous tension et que les câbles sont branchés convenablement.
- ❑ Si vous utilisez plusieurs périphériques i.LINK™, leur combinaison peut provoquer une instabilité. Dans ce cas, mettez tous les périphériques connectés hors tension et débranchez ceux dont vous ne vous servez pas. Vérifiez les branchements, puis remettez les périphériques sous tension.

La carte PC Card ne fonctionne pas

- ❑ Assurez-vous que la carte PC Card est compatible avec votre version de Windows®.

L'imprimante ne fonctionne pas

- ❑ Vérifiez le branchement de tous les câbles de l'imprimante.
- ❑ Vérifiez que votre imprimante est configurée correctement et que vous disposez de pilotes récents. Au besoin, contactez votre revendeur.
- ❑ La configuration par défaut du port imprimante convient à la plupart des imprimantes. Si vous ne parvenez pas à imprimer vos documents, essayez de modifier le mode du port imprimante en cliquant sur l'onglet Imprimante de Sony Notebook Setup. Si le port imprimante est en mode ECP, sélectionnez l'option Bidirectionnel. Si le port de l'imprimante est en mode bidirectionnel, sélectionnez l'option ECP. Reportez-vous à la section **Sony Notebook Setup** de votre guide des logiciels pour de plus amples informations sur la configuration du système.



Consignes d'utilisation

Ce chapitre décrit les consignes de sécurité et les précautions à respecter pour éviter d'endommager votre ordinateur.

Mise à niveau du système

Votre ordinateur portable et ses modules de mémoire utilisent des composants de haute précision ainsi que des connecteurs électroniques. Pour éviter toute annulation de votre garantie suite à une mauvaise manipulation, nous vous conseillons de :

- ❑ contacter votre revendeur Sony avant d'installer un nouveau module de mémoire ;
- ❑ ne pas procéder vous-même à l'installation, si vous ne maîtrisez pas la procédure de mise à niveau de la mémoire de votre ordinateur portable ;
- ❑ ne pas toucher les connecteurs ni ouvrir le panneau d'accès aux modules.

En cas de problème, contactez le service VAIO-Link.

Ajout de mémoire

Dans l'avenir, vous aurez peut-être besoin d'installer un module de mémoire pour étoffer les fonctionnalités de votre ordinateur. Vous pouvez accroître votre capacité de mémoire en installant un module de mémoire supplémentaire.

Précautions

Lors de la manipulation

L'ajout de mémoire est une opération délicate. Toute erreur lors de l'installation ou du retrait d'un module de mémoire peut entraîner un mauvais fonctionnement.

Les décharges électrostatiques peuvent endommager les composants électroniques. Avant de manipuler un module d'extension mémoire, prenez les précautions suivantes :

- ❑ Manipulez le module délicatement.
- ❑ Les procédures décrites dans le manuel d'instructions supposent une parfaite connaissance de la terminologie relative aux ordinateurs personnels, aux normes de sécurité et aux règles de conformité requises pour l'utilisation et la transformation des équipements électroniques.
- ❑ Avant d'ouvrir le système, débranchez-le de sa source d'alimentation et de ses liaisons de télécommunications, réseaux ou modems, ou suivez les procédures décrites à la rubrique **Installation du module de mémoire**. A défaut, vous risquez des dommages corporels ou une détérioration de l'équipement.
- ❑ Les décharges électrostatiques peuvent endommager les modules de mémoire et autres composants. Suivez les procédures décrites à la rubrique **Installation du module de mémoire**. Si vous ne disposez pas d'un tel équipement, ne travaillez pas dans une pièce recouverte de moquette, et ne manipulez pas de matériaux générant ou retenant l'électricité statique (emballage en cellophane, par exemple). Au moment de l'exécution de la procédure, reliez-vous à la terre en restant en contact avec une partie métallique non peinte du châssis.
- ❑ Ne déballez le module de mémoire que lorsque vous êtes prêt à l'installer. L'emballage protège le module contre d'éventuelles décharges électrostatiques.

Conservation

Utilisez le sachet qui accompagne le module de mémoire ou enveloppez-le dans de l'aluminium pour le protéger des décharges électrostatiques.

Évitez de stocker le module dans les endroits soumis à :

- ❑ des sources de chaleur telles que radiateurs ou bouches d'aération,
- ❑ la lumière directe du soleil,
- ❑ une poussière excessive,
- ❑ des vibrations ou des chocs mécaniques,
- ❑ des aimants puissants ou des haut-parleurs non blindés magnétiquement,
- ❑ une température ambiante supérieure à +35°C ou inférieure à + 5°C,
- ❑ une forte humidité.

Pour retirer un module de mémoire

- 1 Mettez votre ordinateur hors tension, puis déconnectez tous les périphériques.
- 2 Débranchez votre ordinateur et retirez la batterie.
- 3 Retournez votre ordinateur et ouvrez le volet situé à sa base.
- 4 Retirez le module de mémoire.
- 5 Refermez le volet.

Pour installer un module de mémoire

- 1 Mettez votre ordinateur hors tension, puis déconnectez tous les périphériques, notamment votre imprimante.
- 2 Débranchez votre ordinateur et retirez la ou les batterie(s).
- 3 Attendez que l'ordinateur refroidisse. Retournez ensuite l'ordinateur et retirez les vis situées à sa base pour ouvrir le volet.

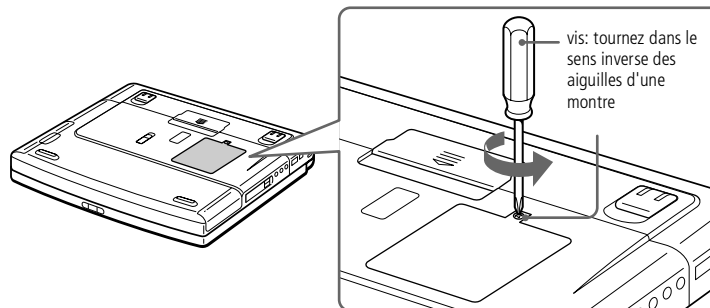

- 4 Sortez le module de mémoire de son emballage.

5 Installez le module de mémoire.

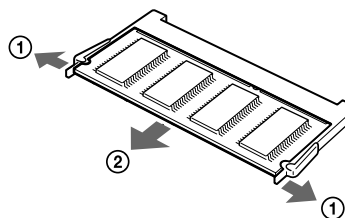
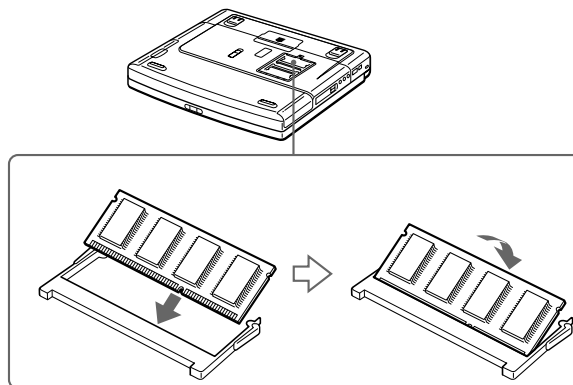

① Tirez les tenons dans le sens indiqué par les flèches.

Le module de mémoire se détache.

② Tirez le module de mémoire dans le sens indiqué par la flèche.

6 Refermez le volet et serrez doucement la vis.

7 Mettez l'ordinateur sous tension.

Pour vérifier si l'ajout de mémoire supplémentaire est pris en compte, cliquez sur **Démarrer**, puis sélectionnez **VAIO**. Ensuite, cliquez sur **Assistance**, puis sur **Sony Notebook Setup**. Sélectionnez l'onglet **Carte d'identité de l'ordinateur**. Si vous constatez que l'ajout de mémoire n'a pas été pris en compte, répétez les étapes 1-7.

Autres précautions

Manipulation du disque dur

Le disque dur a une capacité de stockage élevée. Il permet de lire et d'inscrire des données très rapidement. Par contre, il est très sensible aux chocs, aux vibrations mécaniques et à la poussière. Maintenez le disque dur à l'écart des aimants, quels qu'ils soient.

Bien que le disque dur dispose d'une sécurité intégrée contre la perte de données due aux chocs, aux vibrations mécaniques et à la poussière, il est conseillé de manipuler l'ordinateur avec précautions. Pour éviter d'endommager vos données :

- ❑ Evitez tout choc à l'ordinateur.
- ❑ Ne placez pas l'ordinateur dans un endroit sujet aux vibrations mécaniques ou en situation instable.
- ❑ Ne déplacez jamais un ordinateur allumé.
- ❑ N'éteignez et ne redémarrez jamais un ordinateur en cours de lecture ou d'écriture de données.
- ❑ Ne placez pas l'ordinateur dans un endroit sujet aux modifications extrêmes de température.
- ❑ Si votre disque dur est endommagé, vous perdrez vos données irrémédiablement.

Sauvegarde de données

Lorsque l'ordinateur est endommagé vous risquez de perdre des données importantes, aussi est-il conseillé de les sauvegarder régulièrement.

Vous pouvez réinstaller les applications originales à partir du CD-ROM de réinstallation.

Consultez l'aide de Windows® pour plus d'informations sur la sauvegarde de données.

Manipulation de l'écran LCD

- ❑ Ne laissez pas l'écran LCD exposé au soleil, il risquerait d'être endommagé. Faites attention lorsque vous utilisez l'ordinateur à proximité d'une fenêtre.
- ❑ Ne rayez pas l'écran LCD et n'exercez pas de pression dessus. Cela pourrait entraîner un dysfonctionnement.
- ❑ L'utilisation de l'ordinateur dans des conditions de basse température peut entraîner la formation d'une image résiduelle sur l'écran. Il ne s'agit en aucune façon d'un dysfonctionnement. Une fois l'ordinateur revenu à une température normale, l'écran retrouve son aspect habituel.
- ❑ Une image résiduelle peut apparaître sur l'écran si la même image reste affichée trop longtemps. L'image résiduelle disparaît au bout d'un moment. Ce phénomène peut être évité grâce aux écrans de veille.
- ❑ L'écran chauffe pendant son utilisation. Ce phénomène est normal et ne constitue nullement un signe de dysfonctionnement.
- ❑ L'écran LCD a été fabriqué avec une technologie de haute précision. Toutefois, il se peut que vous constatiez l'apparition régulière de petits points noirs et/ou lumineux (rouge, bleu ou vert) sur l'écran. Il s'agit d'une conséquence normale du processus de fabrication et non d'un signe de dysfonctionnement.

Source d'alimentation

- ❑ Votre ordinateur fonctionne sur une alimentation secteur de 100 V-240 V, 50/60 Hz.
- ❑ Ne partagez pas la même prise secteur avec d'autres équipements consommateurs d'électricité, tels qu'un copieur ou un déchiqueteur.
- ❑ Vous pouvez vous procurer un boîtier d'alimentation équipé d'un onduleur. Ce dispositif protégera votre ordinateur contre les dégâts provoqués par les brusques pointes de tension qui peuvent se produire, par exemple, lors d'un orage.



- ❑ Ne posez pas d'objets lourds sur le cordon d'alimentation.
- ❑ Pour débrancher le cordon, tirez-le par la prise. Ne tirez jamais directement sur le cordon.
- ❑ Si vous n'avez pas besoin de votre ordinateur pendant quelque temps, débranchez-le de la prise murale.
- ❑ Si vous n'avez pas besoin de l'adaptateur secteur, débranchez-le de la prise secteur.
- ❑ Servez-vous uniquement de l'adaptateur fourni. N'en utilisez pas d'autre.

Manipulation de l'ordinateur

- ❑ Nettoyez le boîtier à l'aide d'un chiffon doux et sec ou d'un chiffon légèrement humecté d'une solution à base de détergent doux. N'utilisez pas de tissus abrasifs, de poudre décapante ou de solvants tels qu'alcool ou benzine. Vous risqueriez d'abîmer la finition de l'ordinateur.
- ❑ En cas de contact accidentel avec un objet solide ou liquide, éteignez l'ordinateur et débranchez-le. Nous vous recommandons de faire contrôler votre ordinateur par un technicien qualifié avant de le réutiliser.
- ❑ Ne laissez pas tomber l'ordinateur et ne placez pas d'objets lourds sur ce dernier.

Installation de l'ordinateur

- ❑ N'exposez pas votre ordinateur à :
 - ❑ des sources de chaleur telles que radiateurs ou bouches d'aération,
 - ❑ la lumière directe du soleil,
 - ❑ une poussière excessive,
 - ❑ l'humidité ou à la pluie,
 - ❑ des vibrations ou des chocs mécaniques,



- ❑ des aimants puissants ou des haut-parleurs non blindés magnétiquement,
- ❑ une température ambiante supérieure à 35 °C ou inférieure à 10 °C,
- ❑ une forte humidité.
- ❑ Ne placez pas d'équipement électronique à proximité de votre ordinateur. Le champ électromagnétique émis par l'ordinateur peut provoquer un dysfonctionnement.
- ❑ Travaillez dans un lieu suffisamment aéré pour éviter une chaleur excessive. N'installez pas votre ordinateur sur une surface poreuse telle qu'un tapis ou une couverture, ou à proximité de matériaux susceptibles d'obstruer les fentes d'aération, par exemple des rideaux ou du tissu.
- ❑ L'ordinateur émet des signaux radio de haute fréquence qui peuvent brouiller la réception des émissions de radio et de télévision.
- ❑ Dans ce cas, éloignez l'ordinateur du poste de radio ou de télévision.
- ❑ Pour éviter tout problème, utilisez uniquement l'équipement périphérique et les câbles d'interface indiqués.
- ❑ N'utilisez pas de câbles de connexion sectionnés ou endommagés.
- ❑ Votre ordinateur ne peut pas être connecté à un téléphone public. Il peut également s'avérer incompatible avec un central téléphonique (PBX).

Condensation

Un brusque changement de température peut créer de la condensation à l'intérieur de votre ordinateur. Dans ce cas, attendez au moins une heure avant de le mettre sous tension. En cas de problème, débranchez votre ordinateur et contactez le service VAIO-Link.

Manipulation des disquettes

- ❑ N'ouvrez pas le volet manuellement et ne touchez pas la surface de la disquette.
- ❑ Tenez les disquettes à l'écart des aimants.
- ❑ Tenez les disquettes à l'écart de la lumière directe du soleil et d'autres sources de chaleur.

Manipulation des CD-ROM et DVD-ROM

- ❑ Ne touchez pas la surface du disque.
- ❑ Ne laissez pas tomber le disque et ne le pliez pas.

Nettoyage des CD-ROM et DVD-ROM

- ❑ Les traces de doigts et la poussière à la surface d'un disque peuvent en perturber la lecture. Il est essentiel de manipuler les disques avec soin pour préserver leur fiabilité. N'utilisez pas de solvants tels que le benzine, les dissolvants, les produits de nettoyage disponibles dans le commerce ou les bombes antistatiques.
- ❑ Pour un nettoyage normal, tenez le disque par les bords et utilisez un chiffon doux pour essuyer la surface, du centre vers l'extérieur.
- ❑ Si le disque est très sale, humectez un chiffon doux avec de l'eau, essorez-le bien, puis essuyez la surface du disque, du centre vers l'extérieur. Essuyez les traces d'humidité à l'aide d'un chiffon doux et sec.

Utilisation des batteries

- ❑ N'exposez jamais la batterie à des températures supérieures à 60 °C, par exemple dans une voiture garée au soleil, ou sous la lumière directe du soleil.
- ❑ La durée de vie d'une batterie est plus courte dans un environnement froid. En effet, à basse température, l'efficacité des batteries diminue.



- ❑ Chargez les batteries à une température comprise entre 10 °C et 30 °C. Des températures plus faibles requièrent un temps de chargement plus long.
- ❑ Lorsque la batterie est en service, elle chauffe. Ce phénomène est normal et ne doit pas vous inquiéter.
- ❑ Tenez la batterie à l'écart de toute source de chaleur.
- ❑ Gardez la batterie au sec.
- ❑ N'essayez pas d'ouvrir la batterie ou de la démonter.
- ❑ N'exposez pas la batterie à des chocs mécaniques.
- ❑ Si vous ne devez pas utiliser l'ordinateur pendant quelque temps, retirez la batterie pour éviter de l'endommager.
- ❑ Si, après avoir chargé complètement la batterie, son niveau de charge reste bas, il est possible que la batterie soit usagée. Dans ce cas, remplacez-la.
- ❑ Il n'est pas nécessaire de décharger la batterie avant de la recharger.
- ❑ Si vous n'avez pas utilisé la batterie depuis très longtemps, rechargez-la.

Utilisation des écouteurs

- ❑ Prévention routière – N'utilisez pas les écouteurs au volant, à bicyclette ou lorsque vous conduisez tout autre véhicule à moteur. Il s'agit d'une pratique risquée et interdite par certaines législations. De même, il est déconseillé aux piétons de régler le volume des écouteurs trop fort, en particulier aux passages cloutés. De manière générale, il convient d'user d'une extrême prudence ou d'enlever les écouteurs dans les lieux potentiellement dangereux.
- ❑ Prévention des troubles auditifs – Ne réglez pas le volume des écouteurs trop fort. Les spécialistes de l'audition déconseillent une utilisation prolongée et régulière des écouteurs, a fortiori à un niveau sonore élevé. Si vous entendez des bourdonnements, réduisez le volume ou cessez d'utiliser les écouteurs.

Entretien

- ❑ Veillez à débrancher le cordon d'alimentation avant de nettoyer l'ordinateur.
- ❑ Évitez de frotter l'écran LCD, vous risqueriez de l'endommager. Utilisez un chiffon doux et sec pour essuyer l'écran LCD.
- ❑ Nettoyez l'ordinateur à l'aide d'un chiffon doux humecté d'une solution à base de détergent doux. N'utilisez pas de tissus abrasifs, de poudre décapante ou de solvants tels qu'alcool ou benzine.



Fiche technique

Numéro de modèle	PCG-F104K
Processeur	Processeur Intel® Pentium® III pour portables à 650 MHz - technologie Intel® SpeedStep™
Lecteur de disque dur	12,0Go
Mémoire vive standard	64 Mo de SDRAM 100 MHz (compatible PC100)
Mémoire vive maximale	256 Mo
Écran LCD	14,1" XGA (1024x768) TFT
Mémoire cache secondaire	256 Ko (intégration UC)
MPEG	Vidéo numérique MPEG 2 avec affichage plein écran
Carte graphique	Processeur graphique ATI Rage avec RAM vidéo de 8 Mo et accélérateur 3D
Audio	Son stéréo de qualité CD 16 bits
Lecteur de disquettes	Lecteur 3,5" de 1,44 Mo (amovible)
Lecteur de CD-ROM/ DVD-ROM	Lecteur de DVD-ROM jusqu'à 8x Propriétés des diodes laser Longueur d'onde : 780 et 650 nm Sortie laser : 77,5 µW
Modem interne	Modem intégré V90/K56 Flex (56 Kbits/s) données/télécopie

Numéro de modèle	PCG-F104K
<i>Fonctions de télécommunication</i>	Kit de connexion au réseau téléphonique commuté (RTC)
<i>Possibilités d'extension</i>	Deux cartes PCMCIA de Type II ou une carte de Type III, support de la norme CardBus
<i>Éléments intégrés</i>	Haut-parleurs stéréo, pavé tactile
<i>Touches spéciales</i>	PPK (touches programmables)
<i>Possibilités de connexion sur l'ordinateur portable</i>	Réplicateur de ports, imprimante, moniteur, haut-parleurs externes ou écouteurs, carte série, PS/2, 2 USB, cartes PC Card de Type II et III, S400 i.LINK™ (IEEE 1394)
<i>Possibilités de connexion sur le réplicateur de ports</i>	LAN (Ethernet), imprimante, moniteur VGA, souris et clavier (type USB ou PS/2), port série, USB
<i>Accessoires fournis</i>	Lecteur de DVD-ROM, lecteur de disquettes, batterie rechargeable, adaptateur secteur, câble vidéo, cordon téléphonique, adaptateur, cache de la baie d'extension
<i>Assistance</i>	1 année d'assistance gratuite par VAIO-Link ‡
<i>Garantie</i>	1 année de garantie (pièces et main-d'oeuvre) ‡
<i>Alimentation</i>	49,5 watts maximum (19,5 V CC/CA 100-240 V)
<i>Gestion de l'alimentation</i>	Conformité Energy Star Interface ACPI (Advanced Configuration & Power Interface)
<i>Batterie</i>	Lithium ion

Numéro de modèle	PCG-F104K
<i>Dimensions</i>	
<i>Largeur</i>	324 mm
<i>Hauteur</i>	38,5 mm → 46,9 mm
<i>Profondeur</i>	265,5 mm
<i>Poids</i>	
<i>avec batterie et cache</i>	3,0 kg
<i>avec batterie et lecteur de disquettes</i>	3,23 kg
<i>Température de fonctionnement</i>	+5°C à +35°C (gradient de température inférieur à 10°C par heure)
<i>Température de stockage</i>	-20°C à +60°C (gradient de température inférieur à 10°C par heure)
<i>Taux d'humidité de fonctionnement</i>	20 % à 80 % (sans condensation), à condition que le taux d'humidité soit inférieur à 65 % à +35°C (hygrométrie inférieure à 29°C)
<i>Taux d'humidité autorisé pour le stockage</i>	10 % à 90 % (sans condensation), à condition que le taux d'humidité soit inférieur à 20 % à +60°C (hygrométrie inférieure à 35°C)

‡ Consultez nos conditions spéciales d'extension de la garantie.

Les caractéristiques techniques sont susceptibles de modifications sans préavis.

Tableau des périphériques compatibles

Ce tableau donne un aperçu des périphériques compatibles ou non avec votre ordinateur portable.

<i>Périphériques</i>	<i>Compatible</i>	<i>Incompatible</i>
<i>USB</i>	Souris USB Sony (PCGA-UMS1)	
<i>Adaptateur secteur</i>	Uniquement avec l'adaptateur secteur PCGA-AC19V.	
<i>i.LINK™ cables</i>	VMC-IL4415 Série VMC-IL4408	
<i>Réplicateur de ports</i>	- Avec l'adaptateur secteur PCGA-AC19V fourni - Adaptateur secteur PCGA-AC19 disponible en option	
<i>i.LINK™</i>	- Sur les caméscopes numériques Sony - Sur les ports dont l'étiquette mentionne : Sortie DV, Entrée/Sortie DV, i.LINK™	Cet ordinateur portable n'alimente pas les périphériques externes généralement alimentés par les ports i.LINK™.
<i>Control A1 I ou Control A1 II</i>	Uniquement avec des périphériques Sony	

Index

A

- adaptateur secteur **19**
- aide
 - en ligne **82**
- Aide en ligne
 - souris **35**
- aide en ligne **82**
- ajout
 - imprimantes **63**
 - matériel **58**
 - périphériques **58**
- alimentation
 - cordon **19**
 - interrupteur **25**
 - témoin lumineux **16**
 - touches programmable **46**
- Alimentation secteur **19**
- alimentation secteur **19, 59**
- annulation de commandes **29**
- appareils photo numériques
 - caméscope numérique **71**
- assistance clientèle **82**
 - Voir aussi VAIO-Link **8**
- assistance technique **81, 82**

B

- baie d'extension **14**
- baie d'extension modulaire
 - cache pour la baie d'extension **56**
- batterie

témoin **16**

- batterie auxiliaire **20, 53**
- batterie lithium ion
 - élimination **7**
 - mesures de sécurité **7**
- batteries **20, 103**
 - charge **20, 54**
 - chargement **21**
 - état de l'alimentation **22**
 - insertion **20**
 - insertion dans le logement de la batterie
 - 20**
 - rechargeables **19**
 - retrait **24, 53, 55**
 - témoins **21, 53**
- batteries rechargeables **19, 20**
- Boîte de dialogue Arrêt de Windows **26**
- bouton Démarrer **26**
- bouton droit **16**
- bouton gauche **16**
- boutons
 - Démarrer (Windows®) **26**
 - démarrer (Windows®) **26**
 - droit **16**
 - gauche **16**

C

- câbles
 - cordon d'alimentation **19**
- cache de la baie d'extension
 - insertion **54**
 - retrait **57**
- cache pour la baie d'extension

raccordement **56**
caméscope **71**
caméscope numérique **71**
carte de garantie **27**
Carte PC Card
dépannage **93**
carte PC Card **93**
emplacements **15**
insertion **43**
Type III **43**
CD-ROM
dépannage **88**
CD-ROM/DVD-ROM
éjection **40**
insertion **40**
manipulation **103**
nettoyage **103**
charge des batteries **21, 54**
chargement
batterie **20**
choix
source d'alimentation **20**
circulation de l'air **102**
clavier **29, 59**
connexion **77**
port **16**
condensation **102**
connecteur de l'imprimante **64**
connecteur série **59**
connecteurs
alimentation secteur **59**
clavier **59**
i.LINK **15**

imprimante **63, 64**
moniteur **59**
port série **59**
souris **59**
USB **59**
connexion
caméscope numérique **71**
clavier externe **59, 77**
haut-parleurs externes **79**
imprimante **63**
microphone **80**
moniteur **59, 65**
moniteur multimé dia **66**
périphérique USB **78**
projecteur **67**
réplicateur de ports **59, 60**
source d'alimentation **19**
souris **59**
souris externe **77**

D

dé verrouillage
batteries **55**
déconnexion
réplicateur de ports **62**
DEFIL
témoin lumineux **32**
démarrage
ordinateur **25**
dépannage **83**
démarrage **26, 83**
déverrouillage

cache de la baie d'extension **57**
Dialogue Propriétés pour Souris **35**
disque dur
 témoin lumineux **16, 32**
disquettes
 dépannage **90**
 éjection **37**
 insertion dans le lecteur **37**
 manipulation **103**
DV E/S **15**

E

É couteurs **66**
écouteurs
 précautions **104**
écran LCD
 glissière de verrouillage **25**
éjection
 CD-ROM/DVD-ROM **40**
 disquettes **37**
éjection du réplicateur de ports **62**
entrée/sortie DV **71**
entretien **101, 105**
Ergonomie **13**
ergonomie **12**

G

Garantie **27**
glissière
 de verrouillage **55**
glissière de déverrouillage **55**
glissière
 déverrouillage **38, 57**
 écran LCD **25**

Glissière de déverrouillage **57**
glissière de déverrouillage **38**
Guide des logiciels **81**
Guide service client **82**

H

Haut **79**
haut-parleurs
 dépannage **90**
 externes **79**

I

i.LINK **15, 71**
IEEE1394 **15, 71**
imprimante
 connecteur **64**
 connexion **17, 59, 63**
 port **63**
inscription
 ordinateur **27**
Inscription de votre ordinateur **27**
insertion
 batterie **20**
 CD-ROM/DVD-ROM **40**
 disquettes dans le lecteur **37**
installation
 matériel **58**
 périphériques **58**
interférence **102**
interférence radio **102**

L

L **85**
LCD **100**

dépannage **87, 88**
sélection de l'unité d'affichage **67**

lecteur de CD-ROM
dépannage **88**

lecteur de CD-ROM/DVD-ROM
fermeture du plateau **40**

lecteur de disquette
baie **14**

lecteur de disquettes
déconnexion **38**
dépannage **90**

lecteur de DVD-ROM
ouverture du plateau **40**
utilisation **40**

Liste des éléments matériels **81**

liste des éléments matériels **81**

logement de la batterie **15**

logiciel pré-installé **81**

luminosité
réglage **25**

M

manipulation
CD audio **103**
CD-ROM/DVD-ROM **103**
disquettes **103**

microphone **15**
connexion **80**
dépannage **91**
prise **66**

mode Hibernation **51**

mode Suspension système **51**

modem

dépannage **91**

modes d'économie d'énergie
hibernation **51**
Suspension système **51**

Modes d'économie d'énergie **50**

moniteur **59**
connecteur **66**
connexion **65**
options **67**
sélection **67**

moniteur multimédia **66**

moniteurs
Voir également moniteur **17**

N

nettoyage de l'ordinateur **101**

O

ordinateur
batterie lithium ion **7**
condensation **102**
démarrage **25**
dépannage **83, 86**
nettoyage **101**

ouverture
plateau du lecteur de DVD-ROM **40**

P

Pavé tactile
accès **35**

pavé tactile **16, 35, 87**
fonctions **35**

PC Card

emplacements **43**
périphériques de sortie
 ajout **63**
périphériques externes
 clavier **77**
 haut-parleurs **79**
 moniteur **13, 67**
 Voir aussi moniteur **65**
 souris **77**
Plateau du lecteur de CD-ROM
 dépannage **88**
port imprimante **17, 59**
port série **17**
ports
 clavier **16**
 moniteur **17**
 port série **17**
 prise d'alimentation secteur **17**
 souris **17**
 USB **17**
PPK **46**
précautions **102**
prise d'alimentation secteur **17**
prises
 alimentation secteur **19**
 microphone **15**
problèmes de démarrage **26**
projecteur **67**
R
raccordement
 cache pour la baie d'extension **56**
raccordement réplicateur de ports **60**

recharge des batteries **21**
remplacement
 batteries **53**
réplicateur de ports
 connexion **59, 60**
 déconnexion **62**
retrait
 batteries **24**
 disquettes **37**
 lecteur de disquettes **38**

S

sélection
 LCD **67**
 moniteur **67**
 source d'alimentation **20**
service d'assistance par e-mail de Sony **82**
Smart Connect **49**
sources d'alimentation **20**
sources d'alimentation **100**
 connexion **19**
souris
 connexion **77**
 dépannage **86**
 port **17**
spécifications techniques **81**

T

Té moin lumineux
 batterie **31**
témoin
 batterie **16**
témoin de charge **21**

- témoin lumineux
 - alimentation **16**
 - DEFIL **32**
 - disque dur **32**
 - VERR.MAJ **32**
 - VERR.NUM **32**
 - verrouillage du défilement **16**
 - verrouillages des majuscules **16**
 - témoins
 - batterie **21, 53**
 - état de la charge **21**
 - témoins lumineux
 - disque dur **16**
 - verrouillage numérique **16**
 - touche Alt **29**
 - touche Applications **30**
 - touche Ctrl **29**
 - touche d'éjection **37, 40**
 - touche d'impression écran **29**
 - Touche ECHAP **29**
 - touche Fn **30**
 - combinaisons **33**
 - touche Insert **29**
 - touche MAJ **30**
 - touches
 - éjection **40**
 - Touches de correction **29**
 - touches de correction **29**
 - touches de déplacement du curseur **29**
 - touches de fonctions **30**
 - touches de navigation **29**
 - touches opérateur **29**
 - touches programmables **46**
- TV
 - interférence **102**
- U**
- USB
 - connecteur **59**
 - port **17**
- V**
- VAIO-Link **82**
 - centre d'assistance **82**
 - logiciel **82**
 - ventilation **102**
 - VERR.MAJ
 - témoin lumineux **32**
 - VERR.NUM
 - témoin lumineux **32**
 - verrouillage des majuscules **16**
 - verrouillage du défilement **16**
 - verrouillage numérique **16**
- W**
- Windows®
 - Barre des tâches **26, 86**
 - bouton Démarrer **26**
 - combinaisons de touches **30**
 - touche **30**
- Z**
- zone du pavé numérique **28**