

Domáci zvukový systém

Návod na použitie

Úvodné informácie

Počúvanie diskov CD

Počúvanie rádia

Počúvanie súborov
zo zariadenia USB

Počúvanie hudby pomocou voliteľných zvukových komponentov

Počúvanie hudby cez pripojenie
BLUETOOTH

Ďalšie informácie

Riešenie problémov

Bezpečnostné upozornenia
a technické parametre

VAROVANIE

Ventilačný otvor zariadenia nezakrývajte novinami, obrusmi, záclonami ani inými materiálmi, aby ste predišli požiaru.

Zariadenie nevystavujte zdrojom otvoreného ohňa (napríklad zapáleným sviečkam).

Zabráňte kvapkaniu a špliechaniu na zariadenie a nekladte naň predmety naplnené vodou, napríklad vázy, aby ste predišli požiaru alebo úrazu elektrickým prúdom.

Keďže sa jednotka odpája od elektrickej siete pomocou hlavnej zástrčky, pripojte ju k ľahko prístupnej sieťovej zásuvke. Ak spozorujete nezvyčajné fungovanie jednotky, okamžite odpojte hlavnú zástrčku od sieťovej zásuvky.

Zariadenie neinštalujte v stiesnených priestoroch, napríklad v knižnici alebo vo vstavanej skrini.

Batérie ani zariadenie s vloženými batériami nevystavujte nadmernej teplote, napríklad slnečnému žiareniu a ohňu.

Hoci je jednotka vypnutá, nie je odpojená od elektrickej siete, kým je pripojená k sieťovej zásuvke.

UPOZORNENIE

Používanie optických prístrojov s týmto produktom zvyšuje nebezpečenstvo poškodenia zraku.

Pre zákazníkov v Európe

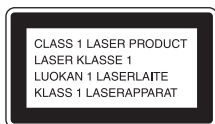

Toto zariadenie je klasifikované ako LASEROVÝ PRODUKT 1. TRIEDY. Toto označenie sa nachádza na zadnej vonkajšej časti.

Poznámka pre zákazníkov: Nasledujúce informácie sa vzťahujú len na zariadenia predávané v krajinách, v ktorých platia smernice EÚ.

Tento produkt bol vyrobený spoločnosťou alebo v mene spoločnosti Sony Corporation, 1-7-1 Konan Minato-ku Tokio, 108-0075 Japonsko. Splnomocneným zástupcom pre otázky týkajúce sa súladu produktu s normami na základe právnych predpisov Európskej únie je spoločnosť Sony Belgium, bijkantoor van Sony Europe Limited, Da Vincilaan 7-D1, 1935 Zaventem, Belgicko. Ak máte otázky týkajúce sa servisu alebo záruk, obráťte sa na adresy uvedené v samostatnom servisnom alebo záručnom liste.

Spoločnosť Sony Corp. týmto vyhlasuje, že zariadenie spĺňa základné požiadavky a ďalšie súvisiace ustanovenia smernice 1999/5/ES. Podrobné informácie nájdete na stránke: <http://www.compliance.sony.de/>



Platnosť označenia CE je obmedzená iba na tie krajiny, ktoré to vyžadujú na základe zákonov. Týka sa to hlavne krajín v Európskom hospodárskom priestore (EHP).

Pre zákazníkov v Európe a Austrálii

Likvidácia nepotrebných batérií a elektrických a elektronických zariadení (predpisy platné v Európskej únii a ostatných európskych krajinách so zavedeným separovaným zberom)



Tento symbol na produkte, batérii alebo na balení znamená, že s produktom a batériou sa nesmie zaobchádzať ako s domovým odpadom. Na určitých typoch batérií sa môže tento symbol používať spolu

so symbolom chemickej značky. Symboly chemickej značky ortuti (Hg) alebo olova (Pb) sa k tomuto symbolu pridávajú v prípade, ak batéria obsahuje viac ako 0,0005 % ortuti alebo 0,004 % olova. Správnou likvidáciou týchto produktov a batérií zabránite možnému negatívnemu vplyvu na životné prostredie a ľudské zdravie, ktorý by inak hrozil pri nesprávnej likvidácii batérií. Recyklácia týchto materiálov pomáha uchovávať prírodné zdroje.

Ak sú produkty z bezpečnostných, prevádzkových dôvodov alebo z dôvodu integrity údajov trvalo pripojené k vstavanej batérii, takúto batériu by mal vymieňať len kvalifikovaný servisný personál. Po uplynutí životnosti batérie, elektrických a elektronických zariadení by ste mali tieto produkty odovzdať na príslušnom zbernom mieste určenom na recykláciu elektrických a elektronických zariadení, aby ste zaručili ich správnu likvidáciu. Informácie o iných typoch batérií nájdete v časti o bezpečnom vybratí batérie z produktu. Batériu odovzdajte v príslušnom zbernom mieste určenom na recykláciu nepotrebných batérií.

Podrobnejšie informácie o recyklácii tohto produktu alebo batérie vám poskytne miestny mestský úrad, miestny úrad zodpovedný za odvoz domového odpadu alebo obchod, v ktorom ste produkt alebo batériu kúpili.

Systém je navrhnutý na tieto účely:

- prehrávanie hudby z diskov alebo zariadení USB,
- počúvanie rozhlasového vysielania,
- prehrávanie hudby zo zariadení BLUETOOTH.

Pred použitím systému

Poruchy, ktoré sa vyskytnú počas bežného používania systému, spoločnosť Sony opraví v súlade s podmienkami uvedenými v obmedzenej záruke na tento systém. Spoločnosť Sony však nebude zodpovedať za žiadne následky vyplývajúce z nemožnosti prehrať obsah v dôsledku poškodeného alebo nefunkčného systému.

Hudobné disky kódované pomocou technológií na ochranu autorských práv

Produkt je navrhnutý na prehrávanie diskov, ktoré spĺňajú štandard pre kompaktné disky (CD). V súčasnosti začali niektoré nahrávacie spoločnosti predávať rôzne hudobné disky kódované pomocou technológií na ochranu autorských práv.

Medzi týmito diskami sa nachádzajú aj také, ktoré nespĺňajú štandard pre disky CD, a preto sa v tomto produkte možno nebudú dať prehrať.

Poznámky k diskom DualDisc

DualDisc je obojstranný disk, ktorého jedna strana obsahuje materiál nahratý vo formáte DVD a druhá strana digitálny zvukový materiál. Keďže však strana so zvukovým materiálom nespĺňa štandard pre kompaktné disky (CD), prehrávanie v tomto produkte sa nedá zaručiť.

Obsah

Pred použitím systému	3
-----------------------------	---

Úvodné informácie

Umiestnenie a funkcie ovládacích prvkov	6
Príprava diaľkového ovládača	10
Prilepenie podložiek reproduktorov	10
Nastavenie hodín	10

Počúvanie diskov CD

Prehrávanie diskov CD-DA/MP3/WMA	12
Zmena režimu prehrávania	12
Vytvorenie vlastného programu (programované prehrávanie)	14

Počúvanie rádia

Naladenie rozhlasovej stanice	15
Predvolenie rozhlasových staníc	15
Výber predvolenej rozhlasovej stanice	16

Počúvanie súborov zo zariadenia USB

Prehrávanie súboru zo zariadenia USB	17
Zmena režimu prehrávania	18

Počúvanie hudby pomocou voliteľných zvukových komponentov

Používanie voliteľných zvukových komponentov	19
--	----

Počúvanie hudby cez pripojenie BLUETOOTH

Párovanie systému so zariadením BLUETOOTH a počúvanie hudby	20
Párovanie so zariadením, ktoré nemá funkciu NFC	21
Párovanie so zariadením, ktoré má funkciu NFC	22
Odstránenie informácií o párovaní	23
Párovanie ďalších zariadení	24

Ďalšie informácie

Nastavenie funkcie automatického prepínania do pohotovostného režimu	25
Nastavenie pohotovostného režimu BLUETOOTH	25
Zapnutie alebo vypnutie bezdrôtového signálu BLUETOOTH	26
Nastavenie zvuku	26
Používanie časovačov	27
Nastavenie časovača automatického vypnutia	27
Nastavenie časovača prehrávania	27
Zmena zobrazenia	28

Riešenie problémov

Riešenie problémov	29
Hlásenia	33

Bezpečnostné upozornenia a technické parametre

Bezpečnostné upozornenia	34
Webové lokality pre kompatibilné zariadenia	36
Bezdrôtová technológia BLUETOOTH	36
Technické parametre	38

Umiestnenie a funkcie ovládacích prvkov

Poznámka

V tejto príručke sa vysvetľuje najmä ovládanie pomocou diaľkového ovládača. Rovnaké operácie však možno vykonávať aj pomocou tlačidiel na jednotke, ktoré majú rovnaké alebo podobné názvy.

Jednotka (predná strana/horná časť)

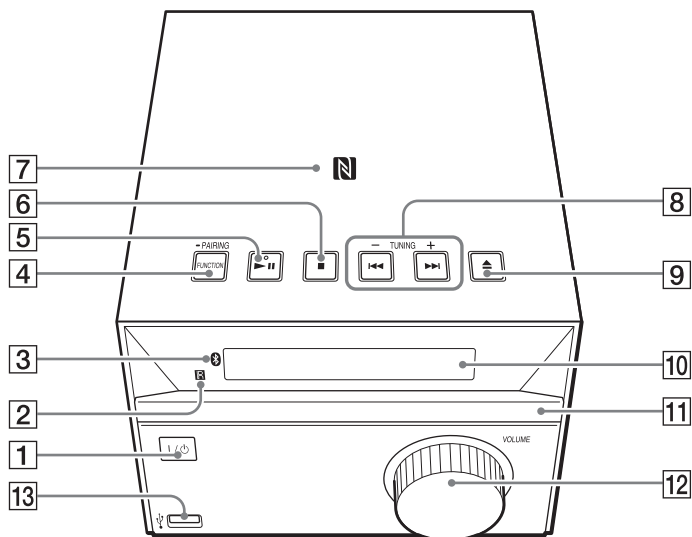

Dialkový ovládač

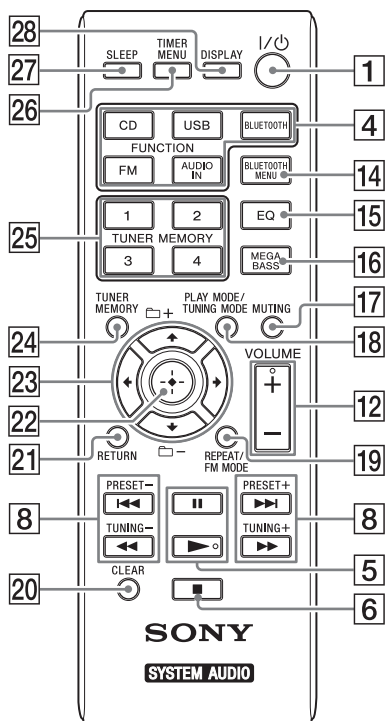

- 1 Tlačidlo I/⏻ (zapnutie alebo pohotovostný režim)**
Používa sa na zapnutie systému alebo prepnutie do pohotovostného režimu.
- 2 Snímač diaľkového ovládača**
- 3 Indikátor (BLUETOOTH)**
Rozsvietením alebo blikaním signalizuje stav pripojenia BLUETOOTH.
- 4 Jednotka: Tlačidlo FUNCTION/PAIRING**
 - Používa sa na výber zdroja. Každým stlačením tlačidla prejdete na ďalší zdroj v tomto poradí:
CD → USB → BT AUDIO → FM → AUDIO IN
 - Stlačením a podržaním tlačidla nastavíte režim párovania cez BLUETOOTH.

Dialkový ovládač: Tlačidlá funkcií – FUNCTION (CD, USB, BLUETOOTH, FM, AUDIO IN)

Používajú sa na výber zdroja.

- 5 Jednotka: Tlačidlo ▶|| (prehrávanie alebo pozastavenie)***
Dialkový ovládač: Tlačidlá ▶ (prehrávanie)*/|| (pozastavenie)
Slúžia na spustenie alebo pozastavenie prehrávania.
- 6 Tlačidlo ■ (zastavenie)**
Slúži na zastavenie prehrávania.
- 7 Značka N**
Ak priložíte smartfón alebo tablet s funkciou NFC k tejto značke, jediným dotykom sa môžete zaregistrovať, pripojiť alebo odpojiť cez BLUETOOTH (strana 22).
- 8 Tlačidlá ◀◀/▶▶ (predchádzajúce alebo nasledujúce)**
Slúžia na výber skladby alebo súboru.

Tlačidlá TUNING +/-

Slúžia na naladenie požadovanej rozhlasovej stanice.

Dialkový ovládač: Tlačidlá ◀◀/▶▶ (rýchle posunutie dozadu alebo dopredu)

Slúžia na rýchly posun skladby alebo súboru dopredu alebo dozadu.

Dialkový ovládač: Tlačidlá PRESET +/-

Slúžia na opätovné naladenie predvolených staníc.

- 9 Tlačidlo ⏏ (otvorenie alebo zatvorenie)**
Slúži na otvorenie a zatvorenie zásobníka diskov **11**.
- 10 Displej**
- 11 Zásobník diskov**
Vkladajú sa doň disky (strana 12).
- 12 Jednotka: Ovládač VOLUME**
Dialkový ovládač: Tlačidlo VOLUME +/-
Slúži na nastavenie hlasitosti.
- 13 Port ⏏ (USB)**
Slúži na pripojenie zariadenia USB (strana 17).

14 Tlačidlo BLUETOOTH MENU

Slúži na otvorenie alebo zatvorenie ponuky BLUETOOTH (strana 21, 24, 25).

15 Tlačidlo EQ

Slúži na výber zvukového efektu (strana 26).

16 Tlačidlo MEGA BASS

Slúži na zvýraznenie basového zvuku (strana 26).

17 Tlačidlo MUTING

Slúži na stlmenie alebo zrušenie stlmenia zvuku.

18 Tlačidlo PLAY MODE/TUNING MODE

- Slúži na výber režimu prehrávania (strana 13).
- Slúži na výber režimu ladenia (strana 15).

19 Tlačidlo REPEAT/FM MODE

- Slúži na výber režimu opakovaného prehrávania (strana 13).
- Slúži na výber stereofónneho alebo monofónneho príjmu v pásme FM (strana 15).

20 Tlačidlo CLEAR

Slúži na odstránenie naprogramovanej skladby alebo súboru (strana 14).

21 Tlačidlo RETURN

Slúži na návrat do predchádzajúceho stavu.

22 Tlačidlo ⊕ (potvrdenie výberu)

Slúži na potvrdenie zvolenej položky.

23 Tlačidlá ◀/▶/⬅/➡

Slúžia na výber položiek.

Tlačidlá  +/-

Slúžia na výber priečinka (albumu) na disku MP3/WMA alebo v zariadení USB.

24 Tlačidlo TUNER MEMORY

Slúži na predvolenie rozhlasových staníc (strana 15).

25 TUNER MEMORY – číselné tlačidlá (1 až 4)

Slúžia na naladenie 4 registrovaných staníc v pásme FM.

26 Tlačidlo TIMER MENU

Slúži na nastavenie hodín alebo časovača prehrávania (strana 10, 27).

27 Tlačidlo SLEEP

Slúži na nastavenie časovača automatického vypnutia (strana 27).

28 Tlačidlo DISPLAY

Slúži na zmenu informácií na displeji **10** (strana 28).

Namiesto nerozpoznatelného znaku sa zobrazí znak podčiarknutia **_**. Ak toto tlačidlo stlačíte, keď je napájanie vypnuté, zobrazia sa hodiny.

* Tlačidlo **▶||** na jednotke a tlačidlá **▶** a **VOLUME +** na ovládači majú hmatové body. Pri ovládaní systému môžete hmatový bod využívať na rýchlejšiu orientáciu.

Jednotka (zadná strana)

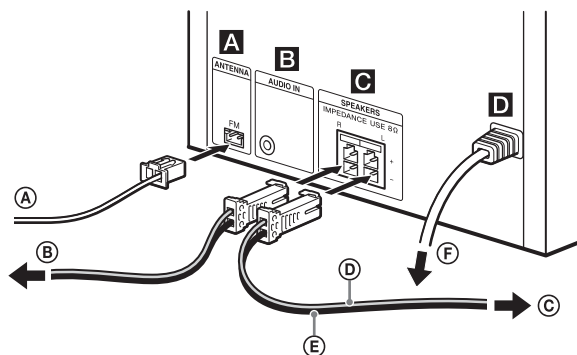

- Ⓐ Drôtová anténa pre pásmo FM
- Ⓑ Do pravého reproduktora
- Ⓒ Do ľavého reproduktora
- Ⓓ Reprodukčný kábel (červený/⊕)
- Ⓔ Reprodukčný kábel (čierny/⊖)
- Ⓕ Do nástennej elektrickej zásuvky

A Anténa pre pásmo FM

Služí na pripojenie antény pre pásmo FM.

- Systém nainštalujte/smerujte na miesto s dobrým príjmom.

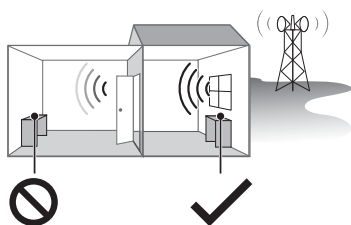

Miesta so slabým príjmom:
Daleko od okien a pod.

Miesta s dobrým príjmom:
Blízko okien a pod.

- Nasledujúce typy umiestnenia radšej nepoužívajte:



Medzi budovami



V blízkosti mobilných telefónov alebo elektrických zariadení

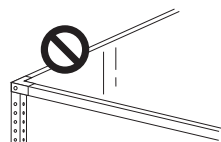

Na oceľových laviciach alebo stoloch

- Koniec drôtovej antény pre pásmo FM zaistíte pripínáčikom, páskou alebo podobným spôsobom.

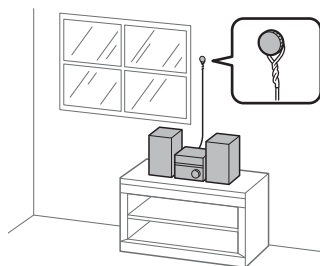

- Aby ste predišli šumu, anténu umiestnite ďalej od reproduktorových káblov, sieťovej šnúry a kábla USB.
- Skôr než odpojíte anténu FM, skontrolujte, či je systém vypnutý, aby sa zachovali vaše nastavenia pre pásmo FM.

B Konektor pre zvukový vstup

Prídavné externé zariadenie pripojte prepojovacím zvukovým káblom (nedodáva sa).

C Reprodukory

Pripojte reproduktory.

Ľavý a pravý reproduktor sú rovnaké. Každý z nich môžete pripojiť ku ktorémukolvek konektoru pre reproduktory nezávisle od toho, či je konektor označený L alebo R.

D Napájanie

Zapojte napájací kábel do elektrickej zásuvky v stene.

Príprava diaľkového ovládača

Vložte batériu R6 (veľkosti AA) (nedodáva sa) tak, aby póly zodpovedali uvedenému obrázku.

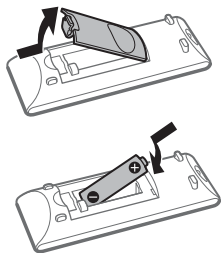

Poznámky k používaniu diaľkového ovládača

- Pri bežnom používaní by batéria mala vydržať asi šesť mesiacov.
- Ak diaľkový ovládač dlhší čas nepoužívate, vyberte z neho batériu, aby sa v dôsledku jej vytečenia nepoškodil a neskorodoval.

Prilepenie podložiek reproduktorov

Dodané podložky reproduktorov prilepte do jednotlivých rohov na spodnej strane reproduktorov, aby sa reproduktory nešmýkali.

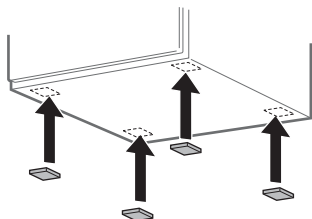

Nastavenie hodín

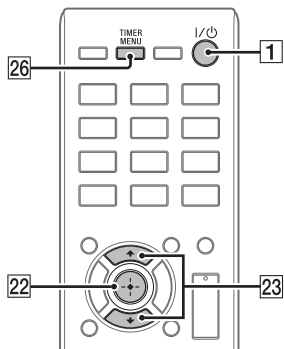

1 Stlačením tlačidla I/⏻ **1** zapnete systém.

2 Stlačením tlačidla TIMER MENU **26** prejdite do režimu nastavenia času. Na displeji bliká indikátor hodín **10**.



Ak sa zobrazí hlásenie SELECT alebo PLAY SET, stlačením tlačidiel **▲/▼** **23** vyberte CLOCK a stlačte tlačidlo **⊕** **22**.

3 Stláčaním tlačidiel **▲/▼** **23** nastavte hodinu a stlačte tlačidlo **⊕** **22**. Na displeji bliká indikátor minút **10**.

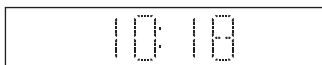

-
- 4 Stláčaním tlačidiel \uparrow/\downarrow [23] nastavte minúty a stlačte tlačidlo \oplus [22].

**Poznámka**

- Po odpojení napájacieho kábla alebo pri výpadku napájania sa nastavenie hodín zruší.

Zobrazenie hodín pri vypnutom systéme

Stlačte tlačidlo DISPLAY [28]. Čas sa zobrazí približne na 8 sekúnd.

Prehrávanie diskov CD-DA/MP3/WMA

1 Stlačte tlačidlo CD [4].

2 Stlačením tlačidla ▲ [9] na jednotke otvorte diskový zásobník [11] a vložte naň disk. Vložte disk CD tak, aby strana s etiketou (potlačená strana) smerovala nahor.

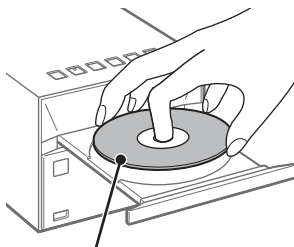

Strana s etiketou (potlačená strana)

3 Stlačením tlačidla ▲ [9] na jednotke zatvorte zásobník diskov [11].

4 Stlačte tlačidlo ► [5]. Spustí sa prehrávanie.

Ďalšie operácie

Operácia	Stlačte tlačidlo
Pozastavenie prehrávania	■ [5]. Ak chcete prehrávanie obnoviť, stlačte tlačidlo ► [5].
Zastavenie prehrávania	■ [6]. Ak chcete prehrávanie obnoviť, stlačte tlačidlo ► [5]*. Ak chcete obnovené prehrávanie zrušiť, znova stlačte tlačidlo ■ [6].
Výber prierečinka na disku MP3/WMA	📁 + / 📁 - [23] opakovane.
Výber skladby alebo súboru	◀◀ / ▶▶ [8].
Vyhľadanie miesta v skladbe alebo súbore	Počas prehrávania podržte tlačidlo ◀◀ / ▶▶ [8] stlačené a na požadovanom mieste ho pustite.

* Pri prehrávaní súboru MP3 alebo WMA s premenlivou bitovou rýchlosťou (VBR) môže systém prehrávanie obnoviť z iného miesta.

Vysunutie disku CD

Na jednotke stlačte tlačidlo ▲ [9].

Poznámka

- Nevkladajte disk neštandardného tvaru (napríklad v tvare srdca, štvorca alebo hviezdy). Mohlo by dôjsť k nenapraviteľnému poškodeniu systému.
- Nepoužívajte disk, na ktorom je páska alebo nálepky. Mohlo by to spôsobiť poruchu zariadenia.
- Pri vyberaní disku sa nedotýkajte jeho povrchu.

Zmena režimu prehrávania

Režim prehrávania vám umožňuje prehrávať rovnakú hudbu opakovane alebo náhodne.

1 Stlačením tlačidla ■ [6] zastavte prehrávanie.

2 Opakovaným stláčaním tlačidla PLAY MODE [18] vyberte režim prehrávania.

Vyberte si z týchto režimov prehrávania:

Režim prehrávania	Efekt
FLDR* (priečinko)	Prehrávanie všetkých súborov z vybraného priečinka.
SHUF (náhodné prehrávanie)	Prehrávanie všetkých skladieb alebo súborov v náhodnom poradí.
FLDRSHUF* (náhodné poradie v priečinku)	Prehráva všetky súbory z vybraného priečinka v náhodnom poradí.
PROGRAM (program)	Prehrávanie naprogramovaných skladieb alebo súborov. Podrobné informácie nájdete v časti Vytvorenie vlastného programu (programované prehrávanie) (strana 14).
OFF (normálne prehrávanie)	Postupné prehrávanie jednotlivých skladieb alebo súborov.

* Tento režim prehrávania sa vzťahuje iba na prehrávanie skladieb zo zariadení USB alebo z diskov MP3/WMA.

Keď sa zobrazí hlásenie PLS STOP

Počas prehrávania sa režim prehrávania nedá zmeniť. Najskôr prehrávanie zastavte a potom zmeňte režim prehrávania.

Používanie režimu opakovaného prehrávania

Ak chcete prepnúť režim opakovaného prehrávania, opakovane stlačajte tlačidlo REPEAT [19]. Režimy opakovaného prehrávania sa dajú zvoliť počas prehrávania a aj pri zastavenom prehrávaní.

Vyberte si z týchto režimov prehrávania:

Režim prehrávania	Efekt
REP ONE (opakovať jednu skladbu)	Opakovane prehráva zvolenú skladbu alebo súbor.

Režim prehrávania	Efekt
REP FLDR* (opakovať súbory v priečinku)	Opakovane prehráva všetky súbory z vybraného priečinka.
REP ALL (opakovať všetko)	Opakovane prehráva všetky skladby alebo súbory.
REP OFF (opakovanie vypnuté)	Vypína opakované prehrávanie.

* Tento režim prehrávania sa vzťahuje iba na prehrávanie skladieb zo zariadení USB alebo z diskov MP3/WMA.

Poznámka

- Po odpojení napájacieho kábla sa režim prehrávania automaticky vypne.

Poznámka k prehrávaniu diskov MP3/WMA





- Na disk so súbormi MP3/WMA neukladajte nepotrebné priečinky ani súbory.
- Priečinky bez súborov MP3/WMA systém nerozpozna.
- Systém dokáže prehrať iba súbory MP3/WMA s príponou .mp3 alebo .wma. Ak názov súboru obsahuje príponu .mp3 alebo .wma, ale nejde o zvukový súbor vo formáte MP3/WMA, jeho prehrávaním môžete spôsobiť veľký hluk, ktorý by mohol poškodiť systém.
- Maximálny počet priečinkov a súborov, ktoré systém dokáže rozpoznať:
 - 256* priečinkov (vrátane koreňového priečinka),
 - 999 súborov,
 - 999 súborov v jednom priečinku,
 - 8 úrovni priečinkov (v stromovej štruktúre súborov).
- * Zahŕňa aj priečinky bez súborov MP3/WMA alebo iných súborov. Počet priečinkov, ktoré dokáže systém rozpoznať, môže byť menší než skutočný počet priečinkov v závislosti od priečinkovej štruktúry.
- Nedá sa zaručiť kompatibilita so všetkými softvérmi na kódovanie/zápis súborov MP3/WMA, s jednotkou CD-R/RW a nahrávacími médiami. Nekompatibilné disky MP3/WMA môžu vytvárať hluk, spôsobovať prerušovanie zvuku alebo sa vôbec nemusia prehrať.

Poznámka k prehrávaniu diskov s podporou viacerých relácií

Systém dokáže prehrávať nadväzujúce relácie na disku v prípade, keď sú nahraté v rovnakom formáte ako prvá relácia. Keď sa vyskytnú relácia nahratá v odlišnom formáte, táto relácia ani relácie nasledujúce po nej sa nedajú prehrávať. Upozorňujeme, že aj v prípade, keď sú relácie nahraté v rovnakom formáte, niektoré z nich sa nemusia dať prehrať.

Vytvorenie vlastného programu (programované prehrávanie)

Prehrá naprogramovanú skladbu alebo súbor.

- 1 Stlačením tlačidla  [6] zastavte prehrávanie.
- 2 Opakovaným stláčaním tlačidla PLAY MODE [18] vyberte PROGRAM.
- 3 Pri prehrávaní disku MP3/WMA stlačením tlačidla  +/- [23] vyberte priečinok obsahujúci skladby alebo súbory, ktoré chcete naprogramovať.
- 4 Stláčaním tlačidiel   [8] vyberte požadovanú skladbu alebo súbor a stlačte tlačidlo  [22].



Vybraté číslo skladby alebo súboru

Celkový čas prehrávania vybratej skladby (iba disk CD-DA)

Pri súbore MP3/WMA sa na displeji [10] najskôr zobrazí názov alebo titul zvoleného súboru. Celkový čas prehrávania sa nezobrazí.

- 5 Zopakujte programovací krok 4 (pre skladby na disku CD-DA) alebo kroky 3 až 4 (pre súbory na disku MP3/WMA).
Dokopy môžete naprogramovať až 64 skladieb alebo súborov.

- 6 Stlačte tlačidlo  [5].
Spustí sa prehrávanie naprogramovaných skladieb alebo súborov.

Zrušenie programovaného prehrávania

Opakovaným stláčaním tlačidla PLAY MODE [18] vyberte OFF.

Odstránenie naprogramovanej skladby alebo súboru

Kým je prehrávanie zastavené, stlačte tlačidlo CLEAR [20]. Každým stlačením tlačidla odstránite poslednú naprogramovanú skladbu alebo súbor.

Keď sa všetky naprogramované skladby alebo súbory odstránia, zobrazí sa hlásenie NO STEP.

Tip

- Ak chcete znova prehrať ten istý program, stlačte tlačidlo  [5].

Poznámka

- Môžete naprogramovať až 64 skladieb alebo súborov. Ak sa pokúsite naprogramovať viac než 64 skladieb alebo súborov, zobrazí sa hlásenie FULL.
- Ak po programovaní vykonáte niektorú z nasledujúcich operácií, všetky naprogramované skladby a súbory sa odstránia.
 - Zmena funkcie.
 - Vypnutie systému.
 - Odpojenie napájacieho kábla.
 - Otvorenie zásobníka diskov.

Naladenie rozhlasovej stanice

1 Stlačte tlačidlo FM [4].

2 Naladte stanicu.

Automatické vyhľadávanie

Opakovane stlačajte tlačidlo TUNING MODE [18], kým sa nezobrazí hlásenie AUTO, a stlačte tlačidlo TUNING +/- [8]. Po naladení stanice sa vyhľadávanie automaticky zastaví.



Ak sa vyhľadávanie stanice FM nezastavuje, zastavte ho stlačením tlačidla [6] a potom stanicu naladte manuálne.

Manuálne ladenie

Opakovane stlačajte tlačidlo TUNING MODE [18], kým sa nezobrazí hlásenie MANUAL, a potom opakovaným stláčaním tlačidla TUNING +/- [8] naladte požadovanú stanicu. Každým stlačením tlačidla TUNING +/- [8] sa frekvencia mení postupne krok po kroku. Ak tlačidlo TUNING +/- [8] podržíte stlačené, frekvencia sa mení neprerušene, až kým tlačidlo neuvolníte.

Tip

- Po naladení stanice poskytujúcej služby RDS sa na displeji zobrazí názov služby (iba európsky model).
- Ak pri stereofónnom vysielaní v pásme FM počuť šum, opakovaným stláčaním tlačidla FM MODE [19] vyberte možnosť MONO a potom monofónny príjem. Zníži sa tým šum.

Predvolenie rozhlasových staníc

Môžete si predvoliť požadované rozhlasové stanice.

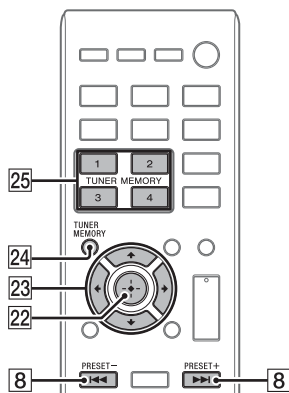

1 Naladte želanú stanicu.

2 Stlačte tlačidlo TUNER MEMORY [24].

3 Opakovaným stláčaním tlačidla PRESET +/- [8] vyberte číslo predvolby a stlačte tlačidlo [22]. Číslo predvolby môžete vybrať aj stlačením čísla (1 až 4) na paneli TUNER MEMORY [25] alebo stláčaním tlačidiel [23].

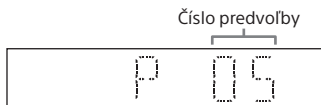

Na displeji [10] sa zobrazí hlásenie „COMPLETE“ a rozhlasová stanica sa zaregistruje pod číslom predvolby. Zopakovaním vyššie uvedených krokov zaregistrujete ďalšie rozhlasové stanice.

Tip

- Môžete predvoliť až 20 staníc FM.
- Ak v kroku 3 vyberiete už zaregistrované číslo predvolby, predvolenú rozhlasovú stanicu nahradí aktuálne naladená stanica.

Výber predvolenej rozhlasovej stanice

Výber rozhlasových staníc zaregistrovaných pod číslami

1 až 4

- 1 Stlačte tlačidlo FM [4].
- 2 Stlačte číslo (1 až 4) na paneli TUNER MEMORY [25].

Výber rozhlasových staníc zaregistrovaných pod číslom 5 alebo vyšším

- 1 Stlačte tlačidlo FM [4].
- 2 Opakovaným stláčaním tlačidla TUNING MODE [18] vyberte PRESET.
- 3 Opakovaným stláčaním tlačidiel PRESET +/- [8] alebo ◀/▶/↕/↔ [23] vyberte číslo predvolby.

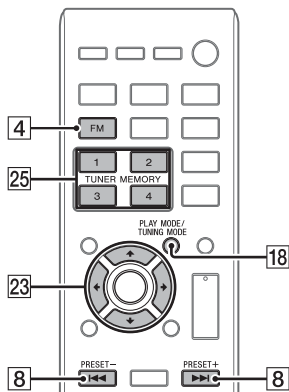



Prehrávanie súboru zo zariadenia USB

Po pripojení zariadenia USB k tomuto systému môžete prehrávať zvukové súbory uložené v zariadení USB, ako je WALKMAN® alebo prehrávač digitálnych médií. Podrobné informácie o kompatibilných zariadeniach USB nájdete v časti Webové lokality pre kompatibilné zariadenia (strana 36).

1 Stlačte tlačidlo USB .













2 Pripojte zariadenie k portu Ψ (USB)  na prednej strane jednotky.

Zariadenie USB pripojte priamo alebo cez USB kábel dodávaný s USB zariadením do portu Ψ (USB) . Počkajte, kým nezmizne hlásenie SEARCH.

3 Stlačte tlačidlo  .

Spustí sa prehrávanie.

Ďalšie operácie

Operácia	Stlačte tlačidlo
Pozastavenie prehrávania	  [5]. Ak chcete prehrávanie obnoviť, stlačte tlačidlo  [5].
Zastavenie prehrávania	 [6]. Ak chcete prehrávanie obnoviť, stlačte tlačidlo  [5]*. Ak chcete obnovené prehrávanie zrušiť, znova stlačte tlačidlo  [6].
Výber priečinka	 + /  - [23] opakovane.
Výber súboru	  [8].
Vyhľadanie miesta v skladbe alebo súbore	Počas prehrávania podržte tlačidlo  /  [8] stlačené a na požadovanom mieste ho pustite.

* Pri prehrávaní súboru MP3 alebo WMA s premenlivou bitovou rýchlosťou (VBR) môže systém prehrávanie obnoviť z iného miesta.

Poznámka k odpojeniu zariadenia USB

Pred odpojením zariadenia USB vždy vypnite systém. Odpojenie zariadenia USB, keď je systém zapnutý, môže poškodiť údaje v zariadení USB.

Používanie systému ako nabíjačky batérie

Systém môžete používať ako nabíjačku pre zariadenia USB s nabíjateľnými batériami. Zariadenie USB sa začne nabíjať po pripojení k portu Ψ (USB)  na jednotke. Ak sa zariadenie nenabíja, skúste ho odpojiť a potom znova pripojiť. Informácie o tom, ako zistiť stav nabíjania, nájdete v návode na použitie príslušného zariadenia USB.

Poznámky k nabíjaniu zariadení USB pomocou tohto systému

- Systém nemôžete používať ako nabíjačku batérií, keď je vypnutý.
- Schopnosť dobíjania batérie závisí od technických parametrov zariadenia USB.

Zmena režimu prehrávania

Ak je vybratá funkcia USB, režim prehrávania sa nedá zmeniť. Podrobné informácie nájdete v časti Zmena režimu prehrávania (strana 12).

Poznámka

- Poradie prehrávania v systéme sa môže líšiť od poradia prehrávania v pripojenom digitálnom hudobnom prehrávači.
- Ak sa požaduje pripojenie pomocou kábla USB, pripojte kábel USB dodaný so zariadením USB, ktoré chcete pripojiť. Podrobné informácie o pripojení nájdete v návode na použitie dodanom so zariadením USB, ktoré chcete pripojiť.
- V závislosti od typu pripojeného USB zariadenia môže chvíľu trvať, kým sa po pripojení zobrazí hlásenie „SEARCH“.
- Zariadenie USB nepripájajte cez rozbočovač USB.
- Po pripojení zariadenia USB systém načíta všetky súbory v zariadení USB. Ak je v zariadení USB uložených veľa priečinkov alebo súborov, ich prečítanie môže trvať dlhšie.
- Pri niektorých pripojených zariadeniach môže chvíľu trvať, kým systém vykoná zvolenú operáciu.
- Nedá sa zaručiť kompatibilita so všetkými softvérovými programami na kódovanie alebo zápis. Ak zvukové súbory uložené v zariadení USB boli pôvodne kódované pomocou nekompatibilného softvéru, môžu vytvárať hluk alebo zle fungovať.
- Maximálny počet priečinkov a súborov, ktoré systém dokáže rozpoznať:
 - 256* priečinkov (vrátane koreňového priečinka),
 - 999 súborov,
 - 999 súborov v jednom priečinku,
 - 8 úrovni priečinkov (v stromovej štruktúre súborov).
- * Zahŕňa to aj priečinky bez prehrateľných zvukových súborov a prázdne priečinky. Počet priečinkov, ktoré dokáže systém rozpoznať, môže byť menší ako skutočný počet priečinkov v závislosti od priečinkovej štruktúry.
- Systém nemusí podporovať všetky funkcie poskytované pripojeným zariadením USB.
- Priečinky bez zvukových súborov neboli rozpoznané.

- Pomocou systému môžete počúvať nasledujúce zvukové formáty:
 - MP3: prípona súboru .mp3
 - WMA** : prípona súboru .wmaAk má názov súboru správnu príponu, ale nejde o súbor príslušného formátu, systém môže vydávať hluk alebo sa môže poškodiť.
- ** Súbory s digitálnym obsahom chráneným autorskými právami DRM (Správa digitálnych práv) alebo súbory prevzaté z internetových hudobných predajní sa v tomto systéme nedajú prehrávať. Ak sa pokúsíte prehrať niektorý z týchto súborov, systém prehrá nasledujúci nechránený zvukový súbor.

Používanie voliteľných zvukových komponentov

Zvuk môžete počúvať z voliteľného
zvukového komponentu pripojeného
k systému.

Poznámka

- Skôr ako začnete s prehrávaním, nezabudnite znížiť hlasitosť systému stlačením tlačidla VOLUME – [12], aby vás neprekvapil náhly hlasný zvuk z reproduktorov.

- 1 Stlačte tlačidlo AUDIO IN [4].
- 2 Ku konektoru AUDIO IN **B** na jednotke pripojte voliteľný zvukový komponent pomocou kábla na prenos analógového zvuku (nedodáva sa).
- 3 Spustíte prehrávanie z pripojeného komponentu. Počas prehrávania nastavte hlasitosť na pripojenom komponente.
- 4 Hlasitosť nastavíte stlačením tlačidla VOLUME +/- [12].

Poznámka

- Ak je hlasitosť pripojeného komponentu príliš nízka, systém sa môže automaticky prepnúť do pohotovostného režimu. Podrobné informácie nájdete v časti Nastavenie funkcie automatického prepínania do pohotovostného režimu (strana 25).

Párovanie systému so zariadením BLUETOOTH a počúvanie hudby

Skladby uložené v zariadení BLUETOOTH si môžete vypočuť aj bez káblového pripojenia. V prípade zariadení s funkciou NFC (smartfóny, tablety a pod.) sa dá pripojenie BLUETOOTH rýchlo vytvoriť tak, že sa zariadením iba dotknete systému.

Začnite párovaním

Ak chcete prepojiť dve zariadenia cez BLUETOOTH, najskôr ich musíte vzájomne zaregistrovať. Hovorí sa tomu párovanie. Párovanie musíte urobiť ešte pred tým, ako zariadenia prvýkrát spojíte. Keď už raz bolo zariadenie zaregistrované prostredníctvom párovania, pri ďalšom pripojení k rovnakému zariadeniu ho už nemusíte znova spárovať.

Sú dva spôsoby párovania: pomocou funkcie NFC a manuálnou aktiváciou funkcie BLUETOOTH. Vyberte si spôsob párovania, ktorý vyhovuje vášmu zariadeniu.

■ Párovanie so zariadením, ktoré nemá funkciu NFC (strana 21)



Keď v systéme nastavíte režim párovania, vyhľadajte systém cez zariadenie BLUETOOTH, aby ste mohli spustiť párovanie.



■ Párovanie so zariadením, ktoré má funkciu NFC (strana 22)

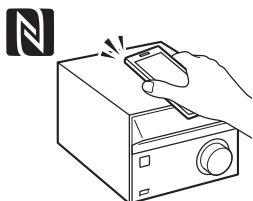

Smartfónom alebo tabletom s funkciou NFC sa stačí dotknúť systému, ktorý sa automaticky zapne a spustí párovanie.



Párovanie so zariadením, ktoré nemá funkciu NFC

Pri tejto operácii umiestnite zariadenie BLUETOOTH 1 meter od systému.

- 1 Stlačte tlačidlo BLUETOOTH [4].
Ak v systéme nie sú uložené žiadne informácie o párovaní, ak napríklad zariadenie BLUETOOTH používate prvýkrát po zakúpení systému, systém automaticky prejde do režimu párovania.

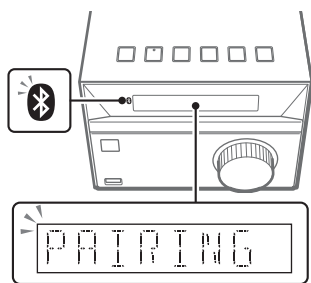

Na displeji bliká hlásenie „PAIRING“ [10] a rýchlo bliká indikátor [8] (BLUETOOTH) [3].

- 2 Zapnite (aktivujte) funkciu BLUETOOTH v zariadení BLUETOOTH.

Podrobné informácie nájdete v návode na použitie dodanom so zariadením BLUETOOTH.

Na displeji zariadenia BLUETOOTH sa môže zobrazíť zoznam nájdených zariadení.

- 3 Vyberte [CMT-SBT20] (tento systém).

Ak sa zobrazí výzva na zadanie prístupového kľúča, zadajte 0000. Ak sa systém nezobrazí v zozname zariadení, začnite znova od kroku 1.

Keď je párovanie dokončené, na displeji [10] sa zobrazí hlásenie „BT AUDIO“ a indikátor [8] (BLUETOOTH) [3] prestane blikat.



- 4 Stlačte tlačidlo [5].

Spustí sa prehrávanie. Pomocou tlačidiel na systéme alebo na diaľkovom ovládači môžete spustiť alebo pozastaviť prehrávanie (▶/|| [5]) a prechádzať na predchádzajúce alebo nasledujúce skladby (◀◀/▶▶ [8]). Zastavenie prehrávania alebo ďalšie operácie môžete robiť zo zariadenia BLUETOOTH.

- 5 Stláčaním tlačidla VOLUME +/- [12] nastavte hlasitosť.

Počúvanie hudby v spárovanom zariadení

Stlačte tlačidlo BLUETOOTH [4].

Automaticky sa pripojí naposledy pripojené zariadenie. Ak pripojenie nefunguje, skontrolujte, či je aktivovaná funkcia BLUETOOTH v zariadení BLUETOOTH, a potom výberom systému (CMT-SBT20) spustíte proces pripájania.

Zrušenie párovania

Stlačte tlačidlo BLUETOOTH MENU [14], BLUETOOTH [4] alebo zmeňte zdroj.

Ukončenie pripojenia BLUETOOTH

- 1 Stlačte tlačidlo BLUETOOTH MENU [14].
- 2 Stláčaním tlačidiel ▲/▼ [23] vyberte DISCONNECT a stlačte tlačidlo ⊕ [22].

Poznámka

- Ak sa prehrávanie nespustí po stlačení tlačidla ► **[5]** v kroku 4 v časti Párovanie so zariadením, ktoré nemá funkciu NFC (strana 21), znova stlačte tlačidlo ► **[5]** alebo prehrávanie spustíte zo zariadenia BLUETOOTH.
- Operácie sa môžu líšiť podľa toho, aké zariadenie BLUETOOTH používate.
- Systém sa dá spárovať až s 8 zariadeniami BLUETOOTH. Ak po spárovaní 8 zariadení spárujete ďalšie nové zariadenie, toto nové spárované zariadenie nahradí zariadenie, ktoré bolo so systémom spárované ako prvé.
- Už spárované zariadenie netreba znova párovať. Párovanie však treba zopakovať v týchto prípadoch:
 - Informácie o párovaní sa odstránili z dôvodu opravy a pod.
 - Informácie o registrácii párovania tohto systému boli zo zariadenia BLUETOOTH odstránené.
 - Ak v systéme obnovíte výrobné nastavenia (strana 32), všetky informácie o párovaní sa odstraňujú.
- Zvuk systému sa nedá odoslať do reproduktora BLUETOOTH.
- Prístupový kľúč (Passkey) sa môže nazývať aj prístupový kód (Passcode), kód PIN (PIN code), číslo PIN (PIN number) alebo heslo (Password).
- S ďalším zariadením BLUETOOTH sa nemôžete pripojiť cez BLUETOOTH, kým stále trvá BLUETOOTH pripojenie s iným BLUETOOTH zariadením. Najskôr ukončíte existujúce spojenie a potom sa pripojíte k novému zariadeniu.
- Jediným podporovaným kodekom je kodek čiastkového pásma (Sub Band Codec – SBC).

Párovanie so zariadením, ktoré má funkciu NFC

Kompatibilné smartfóny sú tie, ktoré sú vybavené funkciou NFC (kompatibilný operačný systém: Android™, verzia 2.3.3 alebo novšia s výnimkou systému Android 3.x).

Podrobné informácie nájdete v časti Webové lokality pre kompatibilné zariadenia (strana 36).

Čo je NFC?

NFC (Near Field Communication) je technológia, ktorá umožňuje bezdrôtovú komunikáciu krátko do dosahu medzi rôznymi zariadeniami, ako sú mobilné telefóny a značky IC. Vďaka funkcii NFC sa dátová komunikácia dá nadviazať jednoducho tak, že sa dotknete príslušného symbolu alebo označeného miesta na zariadeniach kompatibilných s technológiou NFC.

1 Zapnite funkciu NFC v smartfóne alebo tablete.

Podrobné informácie nájdete v návode na použitie smartfónu alebo tabletu.

2 Smartfónom alebo tabletom sa dotknite značky N **[7]** na jednotke.

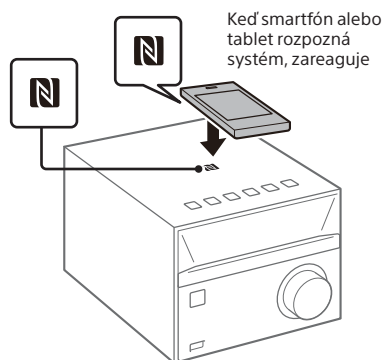

Nadviažte pripojenie podľa pokynov na obrazovke. Po vytvorení pripojenia BLUETOOTH sa na displeji **[10]** zobrazí hlásenie „BT AUDIO“.



3 Stlačte tlačidlo ► **[5]**.

Spustí sa prehrávanie. Pomocou tlačidiel na systéme alebo na diaľkovom ovládači môžete spustiť alebo pozastaviť prehrávanie (►/|| **[5]**) a prechádzať na predchádzajúce alebo nasledujúce skladby (◀◀/▶▶ **[8]**). Zastavenie prehrávania alebo ďalšie operácie môžete robiť zo zariadenia BLUETOOTH.

4 Stláčaním tlačidla VOLUME +/- [12] nastavte hlasitosť.

Počúvanie hudby v spárovanom zariadení

Stlačte tlačidlo BLUETOOTH [4].

Automaticky sa pripojí naposledy pripojené zariadenie. Ak pripojenie nefunguje, skontrolujte, či je aktivovaná funkcia BLUETOOTH v zariadení BLUETOOTH, a potom výberom systému (CMT-SBT20) spustíte proces pripájania.

Ukončenie pripojenia BLUETOOTH

Zariadením sa znova dotknite značky N [7] na jednotke.

Tip

- Ak smartfón alebo tablet nereaguje, hoci sa dotýka jednotky, prevezmite si do smartfónu alebo tabletu aplikáciu NFC Easy Connect a spustíte ju. Znova sa dotknite jednotky. NFC Easy Connect je bezplatná aplikácia určená výhradne na použitie v systéme Android. Oskenujte nasledujúci 2D kód.



- Ak sa smartfónom alebo tabletom s funkciou NFC dotknete systému, ktorý už je pripojený k inému zariadeniu BLUETOOTH, pripojenie sa prepne na smartfón alebo tablet, ktorým ste sa ho dotkli.
- Ak sa zariadením dotknete značky N [7], kým systém číta údaje z disku CD alebo zariadenia USB, pripojenie cez BLUETOOTH môže zlyhať. Dotknite sa zariadením systému až potom, keď systém dokončí čítanie.

Poznámka

- Ak sa prehrávanie nespustí po stlačení tlačidla ► [5] v kroku 3 v časti Párovanie so zariadením, ktoré má funkciu NFC (strana 22), znova stlačte tlačidlo ► [5] alebo prehrávanie spustíte zo zariadenia BLUETOOTH.
- Aplikácia kompatibilná s funkciou NFC sa v niektorých krajinách alebo regiónoch možno nebude dať prevziať.
- Keď používate funkciu NFC, párovanie, zapínanie systému a nadväzovanie BLUETOOTH pripojení sa dejú automaticky priložením zariadenia. Ak však použijete funkciu NFC, keď je systém vypnutý, prehrávaný zvuk nemusí byť počuť od začiatku skladby. Ak chcete prehrávanie spustiť od začiatku, stláčaním tlačidla ◀◀ [8] znova vyberte skladbu, prípadne vypnite systém, znova ho zapnite a potom sa smartfónom alebo tabletom znova dotknite značky N [7] na systéme.

Odstránenie informácií o párovaní

Ak chcete odstrániť informácie o párovaní, podľa pokynov nižšie musíte v systéme obnoviť výrobné nastavenia.

- 1 Na jednotke naraz stlačte a podržte tlačidlá FUNCTION [4] a ▲ [9], kým sa na displeji [10] nezobrazí hlásenie RESET.

Poznámka

- Ak odstránite informácie o párovaní nejakého spárovaného zariadenia, príslušné zariadenie nebudete môcť používať, kým ho znova nespárujete.
- Ak v systéme obnovíte výrobné nastavenia, okrem informácií o párovaní sa odstránia aj všetky nastavenia konfigurované používateľom, napríklad nastavené rozhlasové stanice alebo nastavenia časovača a hodín.

Párovanie ďalších zariadení

System sa môže spárovať (a uchovávať príslušné informácie o párovaní) s najviac 8 zariadeniami BLUETOOTH.

Ak zariadenie nemá funkciu NFC:

- 1 Stlačte tlačidlo BLUETOOTH MENU [14], pomocou tlačidiel $\blacktriangle/\blacktriangledown$ [23] vyberte PAIRING a potom stlačte tlačidlo \oplus [22].
- 2 Podľa pokynov v krokoch 2 až 3 v časti Párovanie so zariadením, ktoré nemá funkciu NFC (strana 21), vykonajte párovanie.

Párovanie pomocou tlačidla na jednotke

- 1 Opakovaným stláčaním tlačidla FUNCTION [4] vyberte BT AUDIO.
- 2 Stlačte a podržte tlačidlo FUNCTION [4], kým nezačne rýchlo blikať indikátor BT (BLUETOOTH) [3].
- 3 Podľa pokynov v krokoch 2 až 3 v časti Párovanie so zariadením, ktoré nemá funkciu NFC (strana 21), vykonajte párovanie.

Tip

- Ak chcete nadviazať pripojenie BLUETOOTH s novým spárovaným zariadením, kým je systém pripojený k inému zariadeniu, najskôr ukončíte pripojenie BLUETOOTH s momentálne používaným zariadením a potom nadviažete spojenie s novým zariadením.

Ak zariadenie má funkciu NFC:

Ak chcete spárovať nové zariadenie, postupujte podľa pokynov v časti Párovanie so zariadením, ktoré má funkciu NFC (strana 22).

Nastavenie funkcie automatického prepínania do pohotovostného režimu

Systém sa približne po 15 minútach automaticky prepne do pohotovostného režimu v prípade, že sa nepoužíva alebo nevysiela zvukový signál (funkcia automatického prepnutia do pohotovostného režimu). Funkcia automatického prepnutia do pohotovostného režimu je predvolene zapnutá.

- 1 Stlačením tlačidla I/⏻ [1] zapnete systém.
- 2 Stlačte a viac ako 3 sekundy podržte tlačidlo I/⏻ [1].
- 3 Keď sa zobrazí hlásenie „AUTO STANDBY OFF“ (funkcia automatického prepnutia do pohotovostného režimu je vypnutá) alebo „AUTO STANDBY ON“ (funkcia automatického prepnutia do pohotovostného režimu je zapnutá), uvoľnite tlačidlá.

Tip

- Keď systém prejde do pohotovostného režimu, na displeji [10] sa zobrazí a 8-krát blikne hlásenie STANDBY.

Poznámka

- Systém sa nemusí automaticky prepnúť do pohotovostného režimu v týchto prípadoch:
 - počas používania funkcie tunera,
 - pri zisťovaní zvukového signálu,
 - počas prehrávania zvukových skladieb alebo súborov,
 - počas používania časovača prehrávania alebo časovača automatického vypnutia.
- V systéme sa obnoví prepínanie do pohotovostného režimu po uplynutí 15 minút v týchto prípadoch:
 - po pripojení zariadenia USB v režime funkcie USB,
 - keď stlačíte tlačidlo na diaľkovom ovládači alebo na jednotke.

Nastavenie pohotovostného režimu BLUETOOTH

Po zapnutí pohotovostného režimu BLUETOOTH systém prejde do režimu čakania na pripojenie BLUETOOTH, aj keď je systém vypnutý. Tento režim je predvolene vypnutý.

- 1 Stlačte tlačidlo BLUETOOTH MENU [14].
- 2 Stláčaním tlačidiel ▲/▼ [23] vyberte BT: STBY a stlačte tlačidlo ⊕ [22].
- 3 Stlačením tlačidla ▲/▼ [23] vyberte ON alebo OFF a stlačte tlačidlo ⊕ [22].

4 Stlačením tlačidla I/⏻ [1] vypnite systém.

Keď sa systém vypne, indikátor ⓑ (BLUETOOTH) pomaly bliká.

Tip

- Keď je tento režim nastavený na ON, systém sa automaticky zapne a po vytvorení pripojenia BLUETOOTH zo zariadenia BLUETOOTH môžete počúvať hudbu.
- Vypnutím pohotovostného režimu BLUETOOTH znížite spotrebu energie v pohotovostnom režime.

Poznámka

- Ak systém nemá žiadne informácie o párovaní, tento režim nie je k dispozícii. Ak chcete režim použiť, systém musí byť pripojený k zariadeniu a obsahovať informácie o párovaní.

Zapnutie alebo vypnutie bezdrôtového signálu BLUETOOTH

Keď je systém zapnutý, môžete ovládať príjem signálu BLUETOOTH. Príjem signálu BLUETOOTH je predvolene zapnutý.

1 Stlačením tlačidla I/⏻ [1] zapnite systém.

2 Na jednotke naraz stlačte a 5 sekúnd podržte tlačidlá ▶|| [5] a ◀◀ [8].

3 Keď sa zobrazí hlásenie „BT OFF“ (bezdrôtový signál BLUETOOTH je vypnutý) alebo „BT ON“ (bezdrôtový signál BLUETOOTH je zapnutý), tlačidlá uvoľnite.

Tip

- Ak je nastavená možnosť BT OFF, funkcia BLUETOOTH nie je k dispozícii.
- Ak sa jednotky dotknete smartfónom alebo tabletom s funkciou NFC, keď je toto nastavenie vypnuté, systém sa zapne a nastavenie sa zmení na BT ON.
- Keď je toto nastavenie vypnuté, pohotovostný režim BLUETOOTH sa nedá nastaviť.
- Keď je toto nastavenie vypnuté, systém a zariadenie BLUETOOTH sa nedajú spárovať.

Nastavenie zvuku

Môžete si zvoliť ľubovoľný zvuk z rôznych štýlov a zmeniť účinnosť basového zvuku.

Výber zvuku

Opakovaným stláčaním tlačidla EQ [15] vyberte želaný zvuk z týchto štýlov: „R AND B/HIP HOP“, „FLAT“, „POP“, „JAZZ“, „ROCK“, „CLASSIC“.

Tip

- Predvolené nastavenie je R AND B/HIP HOP.

Zmena účinnosti basového zvuku

Stlačte tlačidlo MEGA BASS [16]. Každým stlačením funkciu zapnete (BASS ON) a vypnete (BASS OFF).

Tip

- Predvolené nastavenie je BASS ON.

Používanie časovačov

Systém ponúka časovač automatického vypnutia a časovač prehrávania.

Poznámka

- Časovač automatického vypnutia má prednosť pred časovačom prehrávania.

Nastavenie časovača automatického vypnutia

V určenom čase sa systém automaticky vypne.

- 1 Opakovaným stláčaním tlačidla SLEEP [27] zvolíte požadovaný čas. Môžete si vybrať SLEEP 90 (90 minút) až SLEEP 10 (10 minút) alebo možnosť AUTO. Každým stláčaním tlačidla sa čas automatického vypnutia skrúti o 10 minút. Ak vyberiete možnosť AUTO, systém sa automaticky vypne po zastavení prehrávania z disku CD alebo zo zariadenia USB, prípadne do 100 minút.

Tip

- Ak chcete zistiť, koľko času zostáva do automatického vypnutia, znova stlačte tlačidlo SLEEP [27].
- Časovač automatického vypnutia funguje, aj keď nie sú nastavené hodiny.

Zrušenie automatického vypnutia

Opakovaným stláčaním tlačidla SLEEP [27] vyberte OFF.

Nastavenie časovača prehrávania

Disk CD, zariadenie USB alebo rádio môžete počúvať v nastavenom čase.

Poznámka

- Skontrolujte, či ste pred nastavením časovača nastavili hodiny (strana 10).

- 1 Pripravte zdroj zvuku a stláčaním tlačidiel VOLUME +/- [12] nastavte hlasitosť.

- 2 Stlačením tlačidla TIMER MENU [26] prejdite do režimu nastavenia časovača.

- 3 Stláčaním tlačidiel \uparrow/\downarrow [23] vyberte PLAY SET a stlačte tlačidlo \oplus [22].
Zobrazí sa hlásenie „ON TIME“ a na displeji [10] začne blikať indikátor hodín.



- 4 Stláčaním tlačidiel \uparrow/\downarrow [23] nastavte hodinu a stlačte tlačidlo \oplus [22].
Na displeji [10] začne blikať indikátor minút.

- 5 Stláčaním tlačidiel \uparrow/\downarrow [23] nastavte minúty a stlačte tlačidlo \oplus [22].
Zobrazí sa hlásenie „OFF TIME“ a na displeji [10] začne blikať indikátor hodín. Rovnakým spôsobom nastavte hodiny a minúty pre čas zastavenia časovača prehrávania.

- 6 Stláčaním tlačidiel $\blacktriangle/\blacktriangledown$ [23] vyberte zdroj zvuku a stlačte tlačidlo \oplus [22].

Zobrazí sa obrazovka s potvrdením pre časovač prehrávania.

- 7 Stlačením tlačidla I/\cup [1] vypnete systém.

Tip

- Ak je zdrojom zvuku rádio, nezabudnite pred vypnutím systému naladiť rozhlasovú stanicu (strana 15).
- Ak chcete zmeniť nastavenie časovača, zopakujte celý postup od začiatku.
- Nastavenie časovača prehrávania sa zachová, až kým ho manuálne nezrušíte.

Poznámka

- Systém sa automaticky zapne presne v čase nastavenom v časovači prehrávania. Keď je zdrojom zvuku disk CD, MP3/WMA alebo zariadenie USB, spustenie prehrávania môže chvíľu trvať.
- Ak je v predvolenom čase systém už zapnutý, časovač prehrávania sa nespustí.
- Keď je ako zdroj zvuku pre časovač prehrávania nastavená rozhlasová stanica, pre časovač prehrávania sa použije naposledy naladená frekvencia. Ak po nastavení časovača zmeníte rozhlasovú frekvenciu, zmení sa aj nastavenie rozhlasovej stanice pre časovač.

Kontrola nastavenia

- 1 Stlačte tlačidlo TIMER MENU [26].
- 2 Stláčaním tlačidiel $\blacktriangle/\blacktriangledown$ [23] vyberte SELECT a stlačte tlačidlo \oplus [22].
- 3 Stláčaním tlačidiel $\blacktriangle/\blacktriangledown$ [23] vyberte PLAY SEL a stlačte tlačidlo \oplus [22].
Na displeji [10] sa zobrazí nastavenie časovača.

Zrušenie časovača

- 1 Stlačte tlačidlo TIMER MENU [26].
- 2 Stláčaním tlačidiel $\blacktriangle/\blacktriangledown$ [23] vyberte SELECT a stlačte tlačidlo \oplus [22].
- 3 Stláčaním tlačidiel $\blacktriangle/\blacktriangledown$ [23] vyberte OFF a stlačte tlačidlo \oplus [22].

Zmena zobrazenia

Operácia	Stlačte tlačidlo
Zmena informácií na displeji*	DISPLAY [28] opakovane, keď je systém zapnutý.
Kontrola času pri vypnutom systéme	DISPLAY [28], keď je systém vypnutý. Čas sa zobrazí na 8 sekúnd.

* Môžete si napríklad pozrieť informácie o disku CD-DA/MP3/WMA alebo o zariadení USB, ako sú číslo skladby, názov súboru alebo priečinka, názov albumu, meno interpreta a zostávajúci čas prehrávania.

Poznámky k informáciám na displeji

- Znak, ktoré sa nedajú zobraziť, sú nahradené znakom podčiarknutia _.
- Čo sa nezobrazuje:
 - celkový čas prehrávania z disku MP3/WMA a zariadenia USB,
 - zostávajúci čas prehrávania súboru MP3/WMA,
 - značky WMA (titul skladby/názov albumu/meno interpreta).
- Nasledujúce informácie sa nezobrazujú správne:
 - uplynulý čas prehrávania súboru MP3/WMA kódovaného pomocou premenlivej bitovej rýchlosti (VBR),
 - názvy priečinkov a súborov, ktoré nespĺňajú normu ISO9660 úrovne 1, úrovne 2 alebo Joliet v rozšírenom formáte.
- Čo sa zobrazuje:
 - zostávajúci čas prehrávania skladby,
 - značky ID3 pre súbory MP3, keď sa používajú značky ID3 verzie 1 a 2 (ak sa v jednom súbore MP3 používajú značky ID3 verzie 1 aj 2, prednosť má zobrazenie značiek ID3 verzie 2),
 - maximálne 64 znakov značky ID3 s použitím veľkých písmen (A až Z), číslic (0 až 9) a symbolov (<> +, [] \ _).

Riešenie problémov

Ak sa počas používania systému vyskytne problém, skôr ako sa obrátite na najbližšieho predajcu produktov značky Sony, postupujte podľa krokov opísaných nižšie. Ak sa zobrazí chybové hlásenie, poznačte si jeho obsah.

- 1 Zistite, či je problém uvedený v zozname v tejto časti **Riešenie problémov**.
- 2 Pozrite si nasledujúce webové lokality zákaznickej podpory.

Pre zákazníkov v Európe:

<http://www.sony.eu/support>

Pre zákazníkov v Latinskej Amerike:

<http://esupport.sony.com/LA>

Pre zákazníkov v ostatných krajinách a regiónoch:

<http://www.sony-asia.com/support>

Na týchto webových lokalitách nájdete najnovšie informácie o podpore a najčastejšie otázky.

- 3 Ak problém nemôžete vyriešiť ani po vykonaní krokov 1 a 2, obráťte sa na najbližšieho predajcu produktov značky Sony.

Keď prinesiete produkt do servisu, prineste celý systém (hlavnú jednotku, reproduktory aj diaľkový ovládač).

Produkt je systémovým produktom a na určenie časti vyžadujúcej opravu je potrebný celý systém.

Ak sa na displeji **10** zobrazí hlásenie PROTECT

Ihneď odpojte napájací kábel a po zmiznutí textu PROTECT skontrolujte nasledujúce veci.

- Uistite sa, že reproduktorové káble + a – neskratovali.
- Uistite sa, že ventilačné otvory systému nie sú ničím zakryté.

Ak sa po kontrole skutočností uvedených vyššie nevyskytnú žiadne problémy, znova pripojte napájací kábel a zapnite systém. Ak problém pretrváva, obráťte sa na najbližšieho predajcu produktov značky Sony.

Všeobecné

Systém sa nezapne.

- ➔ Uistite sa, že napájací kábel je správne zapojený do elektrickej zásuvky v stene.

Systém sa neočakávane prepol do pohotovostného režimu.

- ➔ Nejde o poruchu. Keď sa systém nepoužíva alebo nereprodukuje zvukový signál, približne po 15 minútach sa automaticky prepne do pohotovostného režimu. Pozri časť **Nastavenie funkcie automatického prepínania do pohotovostného režimu** (strana 25).

Nastavenie času alebo časovača prehrávania sa neočakávane zrušilo.

- ➔ Ak približne minútu nevykonáte žiaden úkon, nastavenie času alebo časovača prehrávania sa automaticky zruší. Operáciu vykonajte znova od začiatku.

Neprehráva sa zvuk.

- ➔ Došlo ku skratu reproduktorových káblov + a –?
- ➔ Používate iba dodané reproduktory?
- ➔ Sú ventilačné otvory systému niečím zakryté?
- ➔ Na jednotke zapnite hlasitosť.
- ➔ Skontrolujte, či je externý komponent správne pripojený ku konektoru AUDIO IN **B**, a funkciu nastavte na AUDIO IN.
- ➔ Naladená stanica mohla dočasne prestať vysielat'.

Zvuk sa reprodukuje len z jedného kanálu alebo je hlasitosť ľavého a pravého kanálu nevyvážená.

- ➔ Umiestnite reproduktory čo najviac symetricky.
- ➔ Pripojte iba dodané reproduktory.

Počuť silné bzučanie alebo šum.

- ➔ Premiestnite systém ďalej od zdrojov šumu.
- ➔ Zapojte systém do inej nástennej elektrickej zásuvky.
- ➔ Odporúča sa použiť napájací kábel s filtrom šumu (nedodáva sa).

Nefunguje diaľkové ovládanie.

- ➔ Odstráňte všetky prekážky medzi diaľkovým ovládačom a snímačom diaľkového ovládača [2] na jednotke a premiestnite jednotku ďalej od žiaroviek.
- ➔ Diaľkový ovládač nasmerujte na snímač diaľkového ovládača [2] na jednotke.
- ➔ Podíďte s diaľkovým ovládačom bližšie k systému.
- ➔ Vymeňte batériu.

Prehrávač diskov

Disk alebo súbor sa neprehráva.

- ➔ Disk nebol finalizovaný (disk CD-R alebo CD-RW, na ktorý možno pridávať údaje).

Zvuk je trhaný alebo sa neprehráva disk.

- ➔ Disk môže byť znečistený alebo poškriabaný. Ak je disk znečistený, dočista ho utrite.
- ➔ Presuňte systém na miesto, ktoré nie je vystavené vibráciám (napríklad na stabilný podstavec).
- ➔ Reproduktory premiestnite ďalej od systému alebo ich položte na samostatné podstavce. Pri vysokej hlasitosti môže vibrovanie reproduktora spôsobovať trhané prehrávanie zvuku.

Prehrávanie sa nespúšťa od prvej skladby alebo súboru.

- ➔ Režim prehrávania nastavte na OFF (režim normálneho prehrávania) (strana 12).

Spustenie prehrávania trvá dlhšie než zvyčajne.

- ➔ Nasledujúce disky môžu predĺžiť čas potrebný na spustenie prehrávania:
 - disk nahratý so zložitou stromovou štruktúrou,
 - disk nahratý vo formáte viacerých relácií,
 - disk s veľkým počtom priečinkov.

Zariadenie USB

Podrobné informácie o kompatibilných zariadeniach USB nájdete v časti [Webové lokality pre kompatibilné zariadenia](#) (strana 36).

Pripojili ste nepodporované zariadenie USB.

- ➔ Môžu sa vyskytnúť tieto problémy:
 - Zariadenie USB sa nerozpoznalo.
 - V systéme sa nezobrazujú názvy súborov ani priečinkov.
 - Nefunguje prehrávanie.
 - Zvuk je trhaný.
 - Počúť šum.
 - Počúť skreslený zvuk.

Neprehráva sa zvuk.

- ➔ Zariadenie USB nie je správne pripojené. Vypnite systém, odpojte a znova pripojte zariadenie USB.

Zvuk je zašumený, trhaný alebo skreslený.

- ➔ Pripojili ste nepodporované zariadenie USB. Pripojte podporované zariadenie USB.
- ➔ Vypnite systém, znova pripojte zariadenie USB a zapnite systém.
- ➔ Šum alebo skreslený zvuk môžu obsahovať už samotné hudobné údaje. Šum sa mohol pridať pri vytváraní hudobných údajov v dôsledku stavu počítača. Vytvorte hudobné údaje znova.
- ➔ Pri kódovaní súborov bola použitá nízka bitová rýchlosť. Do zariadenia USB odošlite súbory kódované s vyššou bitovou rýchlosťou.

Zobrazenie hlásenia SEARCH alebo spustenie prehrávania trvá dlho.

- ➔ Čítanie môže trvať dlho v týchto prípadoch:
 - V zariadení USB je uložených veľa priečinkov alebo súborov.
 - Štruktúra súborov je veľmi zložitá.
 - V pamäti nie je dostatok voľného miesta.
 - Interná pamäť je fragmentovaná.

Názov súboru alebo priečka (názov albumu) sa nezobrazuje správne.

- ➔ Tento systém dokáže zobraziť nasledujúce znakové kódy:
 - veľké písmená (A až Z),
 - číslice (0 až 9),
 - symboly (< > +, [] \ _).
 Ostatné znaky sa nahradia znakom podčiarknutia _ .

Zariadenie USB sa nerozpoznalo.

- ➔ Vypnite systém, odpojte a pripojte zariadenie USB a zapnite systém.
- ➔ Možno je pripojené nekompatibilné zariadenie USB.
- ➔ Zariadenie USB nefunguje správne. Informácie o riešení tohto problému nájdete v návode na použitie dodanom so zariadením USB.

Zobrazuje sa hlásenie „OVER CURRENT“.

- ➔ Zistil sa problém s úrovňou elektrického prúdu z portu Ψ (USB) [13]. Vypnite systém a vytiahnite zariadenie USB z portu Ψ (USB) [13]. Skontrolujte, či je zariadenie USB v poriadku. Ak sa tento text zobrazuje na displeji aj naďalej, obráťte sa na najbližšieho predajcu produktov značky Sony.

Nespúšťa sa prehrávanie.

- ➔ Vypnite systém, odpojte a zapojte zariadenie USB a zapnite systém.
- ➔ Možno je pripojené nekompatibilné zariadenie USB.

Prehrávanie sa nespúšťa od prvého súboru.

- ➔ Režim prehrávania nastavte na OFF (režim normálneho prehrávania) (strana 12).

Zariadenie USB sa nedá nabiť.

- ➔ Skontrolujte, či je zariadenie USB riadne pripojené k portu Ψ (USB) [13].
- ➔ Systém nemusí zariadenie USB podporovať.
- ➔ Schopnosť dobíjania batérie závisí od technických parametrov zariadenia USB.
- ➔ Odpojte a znova pripojte zariadenie USB. Podrobné informácie o stave nabíjania zariadenia USB nájdete v návode na použitie zariadenia USB.

Nedajú sa prehrávať súbory.

- ➔ Zvukové súbory majú pravdepodobne nevhodné prípony. Systém podporuje tieto súborové prípony:
 - MP3: prípona súboru .mp3
 - WMA: prípona súboru .wma
 - ➔ Zvukové súbory sa pravdepodobne vytvorili v iných formátoch než MP3/WMA.
 - ➔ Úložné zariadenia USB formátované pomocou iných súborových systémov, než je FAT16 alebo FAT32, nemajú podporu.*
 - ➔ Ak používate úložné zariadenie USB rozdelené na oblasti, prehrávať sa dajú len súbory uložené v prvej oblasti.
 - ➔ Nedajú sa prehrávať súbory, ktoré sú šifrované, chránené heslom alebo inak zabezpečené.
- * Tento systém podporuje súborové systémy FAT16 a FAT32, ale niektoré úložné zariadenia USB nemusia podporovať obidva tieto systémy FAT. Podrobné informácie nájdete v návode na použitie jednotlivých úložných zariadení USB, prípadne sa obráťte na ich výrobcov.

Tuner

Ozýva sa silné bzučanie alebo šum, prípadne sa nedajú naladiť stanice.

- ➔ Správne zapojte anténu.
- ➔ Anténu umiestnite a otočte tak, aby ste dosiahli dobrý príjem, a potom ju nastavte znova (strana 9).
- ➔ Antény umiestnite ďalej od jednotky alebo iných komponentov AV, aby ste predišli zachytávaniu šumu.
- ➔ Vypnite elektrické zariadenia v blízkosti.

Je počuť niekoľko rozhlasových staníc naraz.

- ➔ Anténu umiestnite a otočte tak, aby ste dosiahli dobrý príjem, a potom ju nastavte znova (strana 9).
- ➔ Káble antény zviažte pomocou bežne dostupných káblových príchytiek a upravte dĺžku káblov.

Zariadenie BLUETOOTH

Nedá sa párovať.

- ➔ Presuňte zariadenie BLUETOOTH bližšie k systému.
- ➔ Párovanie nemusí byť možné, ak sa v okolí systému nachádzajú iné zariadenia BLUETOOTH. V takom prípade tie ďalšie zariadenia BLUETOOTH vypnite.
- ➔ Pri výbere čísla modelu (tohto systému) v zariadení BLUETOOTH zadajte správny prístupový kľúč (strana 21).

Nefunguje pripojenie.

- ➔ Zariadenie BLUETOOTH, ktoré ste sa pokúsili pripojiť, nepodporuje profil A2DP a nedá sa pripojiť k systému.
- ➔ Zapnite funkciu BLUETOOTH v zariadení BLUETOOTH.
- ➔ Vytvorte pripojenie zo zariadenia BLUETOOTH.
- ➔ Informácie o registrácii párovania sa odstránili. Znova vykonajte operáciu párovania.
- ➔ Odstráňte informácie o registrácii párovania zariadenia BLUETOOTH (strana 23) a vykonajte párovanie znova (strana 20).

Zvuk vynecháva alebo sa mení, prípadne sa stráca pripojenie.

- ➔ Systém a zariadenie BLUETOOTH sú od seba príliš ďaleko.
- ➔ Ak sú medzi systémom a zariadením BLUETOOTH nejaké prekážky, odstráňte ich alebo sa im vyhnite.
- ➔ Ak je v blízkosti vybavenie, ktoré vytvára elektromagnetické žiarenie, napríklad bezdrôtová sieť LAN, iné zariadenie BLUETOOTH alebo mikrovlnná rúra, premiestnite ich.

Zvuk zariadenia BLUETOOTH v systéme nepočuť.

- ➔ Najprv zvýšte hlasnosť v zariadení BLUETOOTH a potom ju upravte pomocou tlačidla VOLUME +/- [12].

Dochádza k silnému bzučaniu, šumu alebo skresleniu zvuku.

- ➔ Ak sú medzi systémom a zariadením BLUETOOTH nejaké prekážky, odstráňte ich alebo sa im vyhnite.
- ➔ Ak je v blízkosti vybavenie, ktoré vytvára elektromagnetické žiarenie, napríklad bezdrôtová sieť LAN, iné zariadenie BLUETOOTH alebo mikrovlnná rúra, premiestnite ich.
- ➔ Znížte hlasnosť pripojeného zariadenia BLUETOOTH.

Obnovenie výrobných nastavení systému

Ak systém stále nefunguje správne, obnovte jeho výrobné nastavenia.

- 1 Stlačením tlačidla I/⏻ [1] zapnete systém.
- 2 Na jednotke naraz stačte a podržte tlačidlá FUNCTION [4] a ▲ [9], kým sa na displeji [10] nezobrazí hlásenie RESET. Odstráni sa všetky nastavenia konfigurované používateľom, ako sú predvolené rozhlasové stanice, časovač, hodiny a informácie o párovaní zariadení BLUETOOTH.

Ak problém pretrváva aj po vykonaní všetkých uvedených krokov, obráťte sa na najbližšieho predajcu produktov značky Sony.

Poznámka

- Ak jednotku likvidujete alebo odovzdávate inej osobe, z bezpečnostných dôvodov obnovte nastavenia.

Hlásenia

Počas prevádzky sa môžu zobrazovať alebo blikať nasledujúce hlásenia:

COMPLETE

Predvolená operácia stanice sa normálne ukončila.

DISC ERR

Vložili ste disk, napríklad CD-ROM, ktorý sa v tomto systéme nedá prehrať, alebo ste skúsili prehrať súbor, ktorý sa prehrať nedá.

FULL

Pokúsili ste sa naprogramovať viac než 64 skladieb alebo súborov.

NO DISC

V prehrávači nie je vložený disk alebo ste vložili disk, ktorý sa nedá načítať.

NO FILE

V zariadení USB alebo na disku nie sú žiadne prehrateľné súbory.

NO STEP

Nie je naprogramovaná žiadna skladba ani súbor na programové prehrávanie alebo sa všetky naprogramované skladby alebo súbory vymazali.

NO USB

Nepripojili ste žiadne zariadenie USB, pripojené zariadenie USB bolo odstránené alebo systém dané zariadenie USB nepodporuje.

OVER CURRENT

Systém v pripojenom zariadení USB zaznamenal nadprúd. Vyberte zariadenie USB z portu, vypnite systém a potom ho znova zapnite.

PLS STOP

Počas prehrávania v režime funkcie CD alebo USB ste sa pokúsili zmeniť režim prehrávania.

READING

Systém číta informácie na disku CD. Niektoré tlačidlá počas čítania nefungujú.

SEARCH

Systém vyhľadáva informácie uložené v zariadení USB. Počas vyhľadávania nefungujú niektoré tlačidlá.

TIME NG

Čas začatia a ukončenia časovača prehrávania je rovnaký.

TUNING

Systém ladí rozhlasovú stanicu. Počas ladenia nefungujú niektoré tlačidlá.

Bezpečnostné upozornenia

Disky, ktoré systém DOKÁŽE prehrať:

- zvukové disky CD,
- disky CD-R/CD-RW (zvukové údaje skladieb na disku CD-DA a v súboroch MP3/WMA),
- 8 cm disky.

Nepoužívajte disky CD-R/CD-RW, na ktorých nie sú uložené žiadne údaje. Disk by sa mohol poškodiť.

Disky, ktoré systém NEDOKÁŽE prehrať:

- disk CD-ROM,
- disky CD-R/CD-RW, ktoré nie sú nahraté vo formáte hudobných diskov CD vyhovujúcich norme ISO9660 úrovne 1, úrovne 2 alebo Joliet,
- disky CD-R/CD-RW nahraté v režime viacerých relácií, ktoré neboli finalizované pomocou funkcie ukončenia relácie,
- nekvalitne nahraté disky CD-R/CD-RW, poškriabané alebo znečistené disky CD-R/CD-RW alebo disky CD-R/CD-RW nahraté pomocou nekompatibilného nahrávacieho zariadenia,
- nesprávne finalizované disky CD-R/CD-RW,
- disky obsahujúce iné súbory než súbory vo formáte MPEG 1 Audio Layer-3 (MP3)/WMA,
- disky neštandardného tvaru (napríklad v tvare srdca, štvorca alebo hviezdy),
- disky, na ktorých je prilepená lepiaca páska, papier alebo nálepka,
- disky z požičovne alebo používané disky s nalepenými štítkami, pri ktorých lepidlo presahuje štítok,
- disky s etiketami vytlačenými atramentom, ktorý je na dotyk lepkavý.

Poznámka k diskom CD-DA/MP3/WMA

- Pred prehrávaním pretrite disk čistiacou handričkou, postupujte od stredu k okrajom.
- Disky nečistite pomocou rozpúšťadiel, ako sú benzín, riedidlo, komerčné čistiace prostriedky alebo antistatické spreje určené pre vinylové LP platne.
- Disky nevystavujte priamemu slnečnému svetlu ani zdrojom tepla, napríklad prieduchom horúceho vzduchu, ani ich nenechávajte v aute zaparkovanom na priamom slnečnom svetle.

Bezpečnostné informácie

- Ak jednotku plánujete dlhšie nepoužívať, odpojte napájací kábel (sieťovú šnúru) od nástennej zásuvky (elektrickej siete). Pri odpájaní systému vždy ťahajte za zástrčku. Nikdy netahajte za samotný kábel.
- V prípade vniknutia akéhokoľvek predmetu alebo kvapaliny do systému odpojte systém od elektrickej siete a pred ďalším používaním ho nechajte skontrolovať v autorizovanom servise.
- Výmenu sieťovej šnúry smie vykonať len oprávnená osoba v autorizovanom servise.

Umiestnenie

- Systém neumiestňujte na šikmú plochu ani na miesta, ktoré sú mimoriadne horúce, studené, prašné, znečistené, vlhké, bez dostatočnej cirkulácie vzduchu alebo ktoré sú vystavené vibráciám, priamemu slnečnému svetlu alebo jasnemu svetlu.
- Systém neumiestňujte do blízkosti osvetľovacích telies. Teplo sálajúce zo svetiel by mohlo deformovať kryt systému a spôsobiť jeho poruchu.
- Pri umiestňovaní systému na špeciálne upravené povrchy (napríklad voskované, olejované alebo leštené) buďte opatrní, pretože môže dôjsť k vzniku škvrn alebo odfarbeniu povrchu.
- Na systém neumiestňujte ťažké predmety.

- Ak systém priniesiete priamo z chladného na teplé miesto alebo umiestnite do veľmi vlhkej miestnosti, na šošovke vnútri systému sa môže skondenzovať vlhkosť a spôsobíť poruchu systému. V takom prípade vyberte disk a nechajte systém zapnutý asi hodinu, kým sa vlhkosť neodparí. Ak systém stále nefunguje ani po uplynutí dlhšej doby, obráťte sa na najbližšieho predajcu produktov značky Sony.

Nárast teploty vnútri zariadenia

- Nárast teploty v jednotke počas nabíjania alebo dlhodobejšieho používania je normálny jav, pre ktorý sa nemusíte znepokojovať.
- Ak sa zariadenie používalo nepretržite pri vysokej hlasitosti, nedotýkajte sa jeho povrchu, pretože môže byť horúci.
- Neblokujte ventilačné otvory.

Systém reproduktorov

Systém reproduktorov nie je magneticky tieneny, a preto sa obraz na blízky televíznych prijímačoch môže magneticky zdeformovať. V takom prípade vypnite televízor, počkajte 15 až 30 minút a znova ho zapnite. Ak nedôjde k zlepšeniu, premiestnite reproduktory ďalej od televízora.

Čistenie krytu

Systém čistite mäkkou handričkou mierne navlhčenou v slabom roztoku čistiaceho prostriedku. Nepoužívajte žiadne drsné podušky, čistiaci prášok ani rozpúšťadlá, ako je riedidlo, benzín alebo alkohol.

Premiestňovanie systému

Pred premiestnením systému skontrolujte, či v ňom nie je vložený disk, a vytiahnite napájací kábel zo sieťovej zásuvky.

Manipulácia s diskami

- Disk uchopte za okraje, aby zostal čistý. Nedotýkajte sa povrchu.
- Na disk nepriliepajte papier ani lepiacu pásku.
- Disky nevystavujte priamemu slnečnému svetlu ani zdrojom tepla, napríklad prieduchom horúceho vzduchu, ani ich nenechávajte v aute zaparkovanom na priamom slnečnom svetle, pretože teplota vnútri auta môže výrazne stúpať.

Webové lokality pre kompatibilné zariadenia

Na webových stránkach nižšie nájdete najnovšie informácie o kompatibilných zariadeniach USB a BLUETOOTH.

Pre zákazníkov v Európe:

<http://www.sony.eu/support>

Pre zákazníkov v Latinskej Amerike:

<http://esupport.sony.com/LA>

Pre zákazníkov v ostatných krajinách a regiónoch:

<http://www.sony-asia.com/support>

Bezdrôtová technológia BLUETOOTH

BLUETOOTH je bezdrôtová technológia krátkeho dosahu, ktorá umožňuje bezdrôtovú dátovú komunikáciu medzi digitálnymi zariadeniami, napríklad medzi počítačom a digitálnym fotoaparátom. BLUETOOTH funguje v rozsahu približne 10 metrov.

Bežne sa podľa potreby pripájajú dve zariadenia, no niektoré zariadenia možno pripojiť aj k viacerým zariadeniam naraz. Na pripojenie nepotrebuje žiadny kábel ani nemusíte umiestniť zariadenia oproti sebe ako v prípade infračervenej technológie. Takéto zariadenie môžete používať napríklad v taške alebo vo vrecku.

BLUETOOTH je medzinárodný štandard, ktorý podporujú a využívajú tisícky rôznych spoločností po celom svete.

Podporované verzie a profily BLUETOOTH

Profil predstavuje štandardný súbor funkcií pre rôzne funkcie produktov BLUETOOTH. Pozrite si časť Technické parametre (strana 38), kde nájdete podrobné informácie o podporovanej verzii a profiloch BLUETOOTH.

Poznámka

- Ak chcete používať zariadenie BLUETOOTH pripojené k tomuto systému, zariadenie musí podporovať rovnaký profil ako systém. Poznámka: Funkcie zariadenia BLUETOOTH môžu byť v závislosti od špecifikácií zariadenia iné, aj keď má rovnaký profil ako tento systém.
- Z dôvodu vlastností bezdrôtovej technológie BLUETOOTH sa prehrávanie zvuku v tomto systéme môže mierne oneskoriť v porovnaní s prehrávaním vo vysielajúcom zariadení.

Efektívny komunikačný rozsah

Zariadenia BLUETOOTH by sa mali používať do vzdialenosti približne 10 metrov (vzdialenosť bez prekážok) od seba.

Efektívny komunikačný rozsah sa môže skrátiť v týchto prípadoch:

- keď sa medzi zariadeniami s pripojením BLUETOOTH nachádza osoba, kovový predmet, stena alebo iná prekážka,
- na miestach s nainštalovanou bezdrôtovou sieťou LAN,
- ak sa v blízkosti používajú mikrovlnné rúry,
- na miestach s výskytom iných elektromagnetických vln.

Rušenie spôsobené inými zariadeniami

Zariadenia BLUETOOTH a bezdrôtová sieť LAN (IEEE802.11b/g) používajú rovnaké frekvenčné pásmo (2,4 GHz). Pri používaní zariadenia BLUETOOTH v blízkosti zariadenia s funkciou pripojenia k bezdrôtovej sieti LAN sa môže vyskytnúť elektromagnetické rušenie.

To môže mať za následok nižšie rýchlosti prenosu údajov, šum alebo neschopnosť pripojenia. V takom prípade vyskúšajte tieto riešenia:

- Skúste tento systém a zariadenie BLUETOOTH prepojiť, keď sa nachádzate aspoň 10 metrov od zariadenia bezdrôtovej siete LAN.
- Keď používate zariadenie BLUETOOTH do vzdialenosti 10 metrov, vypnite napájanie zariadenia bezdrôtovej siete LAN.

Rušenie iných zariadení

Rádiové vlny vysielané týmto systémom môžu rušiť prevádzku niektorých lekárskeho zariadení. Keďže toto rušenie môže spôsobiť poruchu zariadenia, vždy vypnite napájanie systému a zariadenia BLUETOOTH na týchto miestach:

- v nemocniciach, vlakoch a v lietadlách,
- v blízkosti automatických dverí alebo požiarnych hlásičov.

Poznámka

- Systém podporuje funkcie zabezpečenia, ktoré vyhovujú špecifikáciám BLUETOOTH ako prostriedku na zaistenie bezpečnosti počas komunikácie cez BLUETOOTH. Toto zabezpečenie však nemusí byť dostatočné v závislosti od obsahu nastavenia a ďalších faktorov, preto buďte pri komunikácii pomocou technológie BLUETOOTH vždy opatrní.
- Spoločnosť Sony nenesie žiadnu zodpovednosť za škody ani iné straty v dôsledku úniku informácií počas komunikácie cez BLUETOOTH.
- Nedá sa zaručiť, že komunikácia cez BLUETOOTH bude fungovať so všetkými zariadeniami BLUETOOTH, ktoré majú rovnaký profil ako táto jednotka.
- Zariadenia BLUETOOTH pripojené k tomuto systému musia vyhovovať špecifikáciám BLUETOOTH stanoveným spoločnosťou Bluetooth SIG, Inc. a ich súlad s týmito špecifikáciami musí byť overený. Aj keď zariadenie vyhovuje špecifikáciám BLUETOOTH, môžu sa vyskytnúť prípady, keď vlastnosti alebo špecifikácie zariadenia BLUETOOTH znemožnia pripojenie alebo môžu mať za následok odlišné metódy ovládania, zobrazovanie alebo prevádzku.
- V závislosti od zariadenia BLUETOOTH pripojeného k tomuto systému, komunikačného prostredia alebo okolitých podmienok sa môže vyskytnúť šum alebo výpadok zvuku.

Technické parametre

Zosilňovač

Výstupný výkon (nominálny):

5,2 W + 5,2 W (8 ohmov pri 1 kHz, 1 % THD)

RMS/efektívny výstupný výkon (referenčný):

6 W + 6 W (na kanál pri 8 ohmoch, 1 kHz)

Vstupy a výstupy

AUDIO IN:

Konektor AUDIO IN (externý vstup):
Stereofónny minikonektor, citlivosť 1 V,
impedancia 12 kiloohmov

USB:

Port USB: typ A, 5 V jednosmerný prúd
500 mA

REPRODUKTORY:

Podporuje impedanciu 8 ohmov

Prehrávač diskov CD-DA/MP3/WMA

Systém:

Systém na prehrávanie kompaktných diskov
a digitálneho zvuku

Vlastnosti laserovej diódy:

Trvanie žiarenia: nepretržité
Výstupný výkon lasera*: menej ako 44,6 μ W
* Tento výkon je hodnota nameraná vo vzdialenosti
200 mm od povrchu objektívu na bloku optickej
prenosky s clonou 7 mm.

Frekvenčná charakteristika:

20 Hz – 20 kHz

Pomer signálu a šumu:

Viac ako 90 dB

Dynamický rozsah:

Viac ako 90 dB

Tuner

Stereofónny príjem v pásme FM,
superheterodynový tuner FM

Anténa:

Drôtová anténa pre pásmo FM

Ladiaci rozsah:

87,5 MHz – 108,0 MHz (s krokovaním po
50 kHz)

BLUETOOTH

Komunikačný systém:

BLUETOOTH, štandardná verzia 4.0

Výstup:

Štandardné BLUETOOTH, energetická
trieda 2

Maximálny komunikačný rozsah:

Čiara priamej viditeľnosti približne 10 m^{*1}

Frekvenčné pásmo:

Pásmo 2,4 GHz (2,4000 GHz – 2,4835 GHz)

Spôsob modulácie:

FHSS

Kompatibilné profily BLUETOOTH^{*2}:

A2DP (Advanced Audio Distribution Profile)
AVRCP (Audio Video Remote Control Profile)

Podporovaná metóda ochrany obsahu

Metóda SCMS-T

Podporovaný kodek

SBC (Sub Band Codec)

Šírka prenosového pásma

20 Hz – 20 000 Hz (so zorkovacou
frekvenciou 44,1 kHz)

^{*1} Skutočný rozsah sa bude líšiť v závislosti
od takých faktorov, ako sú prekážky medzi
zariadeniami, magnetické polia v okolí
mikrovlnnej rúry, statická elektrina, citlivosť
príjmu, výkon antény, operačný systém,
softvérová aplikácia a ďalšie.

^{*2} Štandardné profily BLUETOOTH vyjadrujú účel
komunikácie BLUETOOTH medzi zariadeniami.

Reproduktory

Systém reproduktorov:

Plný rozsah, priemer 8 cm, kónický typ

Menovitá impedancia:

8 ohmov

Rozmery (Š x V x H):

Približne 148 mm × 240 mm × 127 mm

Hmotnosť:

Čistá hmotnosť každého reproduktora je asi 1,2 kg

Počet:

2 kusy

Všeobecné

Požiadavky na napájanie:

Kórejský model: striedavý prúd 220 – 240 V, 50/60 Hz
Ostatné modely: striedavý prúd 120 – 240 V, 50/60 Hz

Spotreba energie:

24 W

Rozmery (Š/V/H) (vrátane vystupujúcich častí):

Približne 170 mm × 133 mm × 222 mm

Hmotnosť:

Približne 1,3 kg

Dodávané príslušenstvo:

Diaľkový ovládač (RM-AMU212) (1),
drôtová anténa pre pásmo FM (1),
podložky reproduktorov (8), adaptér
sieťovej zástrčky (1) (iba modely pre
Latinskú Ameriku okrem modelov pre
Argentínu a Mexiko), návod na použitie
(táto príručka) (1)

Podmienky uskladnenia:

Produkty by mali byť uskladnené
v kartónových obaloch v tmavých, suchých
a čistých miestnostiach s dobrých vetraním,
ktoré by mali byť izolované od miest, kde sú
uskladnené kyseliny a zásadité látky.
Skladovacia teplota: -10 °C až +45 °C
Skladovacia vlhkosť: 30 % až 70 %
Prevádzková teplota: 5 °C až 35 °C
Prevádzková vlhkosť: 30 % až 70 %

Dizajn a špecifikácie sa môžu zmeniť bez
predchádzajúceho upozornenia.

Spotreba energie v pohotovostnom režime:

Ak je pohotovostný režim BLUETOOTH
vypnutý: 0,3 W
Ak je pohotovostný režim BLUETOOTH
zapnutý: 2,5 W

Ochranné známky a súvisiace informácie

- Windows Media je registrovanou ochrannou značkou alebo ochrannou značkou spoločnosti Microsoft Corporation v Spojených štátoch alebo iných krajinách.
- Tento produkt je chránený určitými právami duševného vlastníctva spoločnosti Microsoft Corporation. Používanie alebo distribúcia takejto technológie oddelene od tohto produktu je zakázaná bez licencie od spoločnosti Microsoft alebo jej oprávnenej dcárskej spoločnosti.
- Na technológiu a patenty kódovania zvuku MPEG Layer-3 poskytli licenciu spoločnosti Fraunhofer IIS a Thomson.
- Slovné označenie WALKMAN a logo WALKMAN sú registrovanými ochrannými značkami spoločnosti Sony Corporation.
- Slovná značka a logá BLUETOOTH® sú registrovaným ochrannými značkami, ktoré vlastní spoločnosť Bluetooth SIG, Inc., a spoločnosť Sony Corporation používa takéto známky na základe licencie.
- N Mark je ochrannou značkou alebo registrovanou ochrannou značkou spoločnosti NFC Forum, Inc. v Spojených štátoch a v iných krajinách.
- Android™ je ochrannou značkou spoločnosti Google Inc.
- Názvy systémov a produktov uvedené v tejto príručke sú vo všeobecnosti ochrannými značkami alebo registrovanými ochrannými značkami príslušných výrobcov. Označenia ™ a ® sú v tejto príručke vynechané.

<http://www.sony.net/>



* 4 5 8 3 7 4 6 1 1 * (2)