

# CD-lejátszó, rádió, kazettás-felvevő

Kezelési útmutató

*CFD-RG880CP*

HU

## FIGYELEM!

### **A tűzveszély és az áramütés elkerülése érdekében ne tegye ki a készüléket csapadék, nedvesség hatásának.**

### **Az áramütés elkerülése érdekében ne bontsa meg a burkolatot. A készülék javítását bizza szakemberre.**

A tűzveszély megelőzése érdekében ne takarja el a készülék szellőzőnyílásait újságpapírral, terítővel, függönnyel stb. Soha ne állítson égő gyertyát a készülékre.

A tüzeset és az áramütés elkerülése érdekében óvja a készüléket a cseppenő és fröccsenő víztől, és soha ne tegyen folyadékkal teli edényt, pl. virágvázát a készülékre.

A készüléket könnyen hozzáférhető hálózati aljzathoz csatlakoztassa. Amennyiben bármilyen rendelleneséget észlel a készülék működésében, azonnal húzza ki a hálózati aljzathoz.

Ne helyezze a készüléket zárt térbe, pl. könyvszekrénybe vagy hasonló helyre.

Az elemeket vagy az elemekkel ellátott eszközt ne helyezze el olyan helyen, ahol sugárzó hőnek van kitéve, például a napfény vagy tűz.

A fülhallgató vagy fejhallgató erős hangerővel történő alkalmazása halláskárosodást okozhat.

A névtábla és a lényeges biztonsági információk a készülék alján találhatók.



**Feleslegessé vált elektromos és elektronikus készülékek hulladékként való eltávolítása (Használható az Európai Unió és egyéb európai országok szelektív hulladékgyűjtési rendszereiben)**

Ez a szimbólum a készüléken vagy a csomagolásán azt jelzi, hogy a termék nem kezelje háztartási hulladékként. Kérjük, hogy az elektromos és elektronikai hulladék gyűjtésére kijelölt gyűjtőhelyen adja le. A feleslegessé vált termékének helyes kezelésével segít megelőzni a környezet és az emberi egészség károsodását, mely bekövetkezhetne, ha nem követi a hulladékkezelés helyes módját. Az anyagok újrahasznosítása segít a természeti erőforrások megőrzésében. A termék

újrahasznosítása érdekében további információért forduljon a lakhelyén az illetékesekhez, a helyi hulladékgyűjtő szolgáltatóhoz vagy ahhoz az üzlethez, ahol a terméket megvásárolta. Érvényes a következő tartozéokra is: távvezérlő.



**A kimerült elemek hulladékként való eltávolítása (Használható az Európai Unió és egyéb európai országok szelektív hulladékgyűjtési rendszereiben)**

Ez a szimbólum az elemen vagy a csomagolásán azt jelzi, hogy a termékhez mellékelt elemet ne kezelje háztartási hulladékként. Az elemek hulladékként való elhelyezésének szakszerű módjával segít megelőzni a környezet és az emberi egészség károsodását, mely bekövetkezhetne, ha nem követi a hulladékkezelés helyes módját. Az anyagok újrahasznosítása segít a természeti erőforrások megőrzésében.

Olyan termékekben, ahol a biztonság, teljesítmény vagy adatvédelem érdekében állandó elektromos ellátásra van szükség, az elemet csak szakszerviz cserélheti.

Az elem megfelelő kezelésének biztosítása érdekében a termék élettartamának végén adja le a terméket elektromos vagy elektronikus termékek gyűjtőhelyén.

Egyéb elemek esetén olvassa el az elemek biztonságos kicserélésére vonatkozó szakaszt. Az elemet adja le a megfelelő gyűjtőhelyen.

A termék vagy az elemek újrahasznosítása érdekében további információért forduljon a lakhelyén az illetékesekhez, a helyi hulladékgyűjtő szolgáltatóhoz vagy ahhoz az üzlethez, ahol a terméket megvásárolta.

## **Megjegyzés az EU irányelveket alkalmazó országok vásárlói számára**

Ezt a terméket a Sony Corporation (Japán, Tokió, 1-7-1 Konan, Minato-ku) gyártotta. A termékbiztonsággal és az EMC irányelvekkel kapcsolatban a Sony Deutschland GmbH (Németország, 70327 Stuttgart, Hedelfinger Strasse 61.) a jogosult képviselő. Kérjük, bármely szervizeléssel vagy garanciával kapcsolatos ügyben, a különálló szerviz- vagy

garanciadokumentumokban megadott címekhez forduljon.

## DualDisc (kettős formátumú) lemezek

A DualDisc elvezés olyan kétoldalas lemezeket takar, melyek egyik oldalán a DVD-lejátszók által lejátszható tartalom, a másik oldalukon digitális hanganyag található. Mivel a hanganyagot tartalmazó oldal nem felel meg a Compact Disc (CD) szabványának, az ilyen lemezek lejátszása nem garantált.

## Másolásvédelmi rendszerrel ellátott zenei lemezek

Ez a készülék a Compact Disc (CD) szabványának megfelelő lemezek lejátszására képes. Napjainkban egyre több lemeztársaság másolásvédelemmel ellátott zenei CD-eket hoz forgalomba. Kérjük, ne feledje, hogy ezek között lehetnek olyanok is, melyek nem felelnek meg a CD-szabványának, ezért ezzel a készülékkel nem lehet lejátszani.

Az MPEG Layer-3 hangtömörítési technológia és szabadalom felhasználása a Fraunhofer IIS és Thomson engedélyével történt.

## Áramforrások

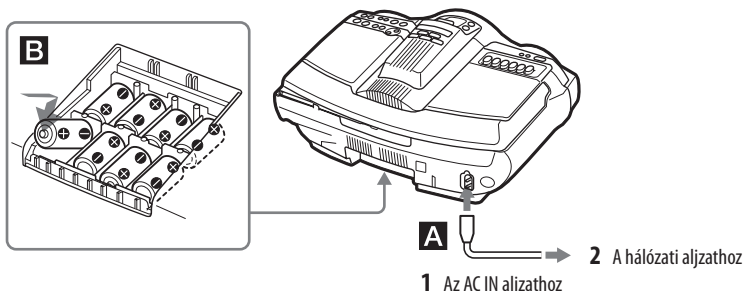

Csatlakoztassa a hálózati csatlakozóvezetékét **A** vagy helyezzen be nyolc (külön megvásárolható) D (R20) D méretű elemet az elemtartóba **B**.

### Megjegyzések

- Ha az OPR/BATT kijelző **21** világit, vagy ha a készülék nem működik, cserélje az elemeket. Cserélje újra az elemeket. Az elemek cseréje előtt távolítsa el a CD-lemezt és húzza ki az USB-eszközt a készülékből.
- Ha a készüléket elemről kívánja üzemeltetni, húzza ki a hálózati csatlakozóvezetékét a készülékből.
- Ha a készüléket elemről üzemelteti, a készülék nem kapcsolható be a távvezérlővel.

## A távvezérlő előkészítése

Helyezzen be két (külön megvásárolható) AA (R6) méretű elemet.

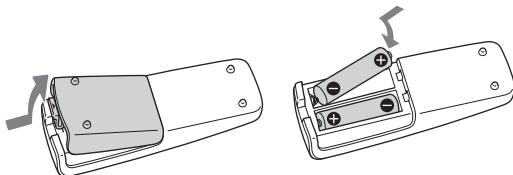

### Az elemek cseréje

Normál használat esetén az elemek élettartama körülbelül hat hónap. Ha a távvezérlő nem működött a készüléket, cserélje újra az elemeket.

# Minőség tanúsítás

A forgalomba hozó tanúsítja, hogy a CFD-RG880CP típusú készülék a 2/1984. (III. 10.) számú BkM-IpM együttes rendeletben előírtak szerint megfelel a következő műszaki jellemzőknek.

## CD-lejátszó

### Rendszer

CD-lejátszó digitális audio rendszer

A lézer dióda jellemzői

Kibocsátási időtartam: folyamatos

Lézer kimenet: kevesebb, mint 44,6  $\mu$ W

(Ezt a kimeneti értéket a vetítőlencse felszínétől 200 mm távolságban mértük az optikai vevőegységen 7 mm rekeszsel.)

Csatornák száma

2

Frekvenciaátvitel

20–20 000 Hz +1/–2 dB

Nyávgóság

Nem mérhető

## Rádió rész

Frekvenciatartomány

FM: 87,5–108 MHz

AM: 531–1611 kHz (9 kHz lépésköz)

530–1610 kHz (10 kHz lépésköz)

Antennák

FM: kihúzható antenna

AM: beépített ferrit antenna

## Kazettás-felvétel rész

Felvételi rendszer

4 sávú 2-csatornás sztereó

Gyorscsévélési idő

kb. 150 s (másodperc) Sony C-60 kazettával

Frekvenciaátvitel

TYPE I (normál): 70–13 000 Hz

## USB rész

Támogatott bitsűrűség

MP3 (MPEG 1 Audio Layer-3):

32–320 kbps, VBR

WMA:

16–320 kbps, VBR

Mintavételezési frekvenciák

MP3 (MPEG 1 Audio Layer-3):

32/44,1/48 kHz

WMA:

32/44,1/48 kHz

↔ (USB) aljzat

USB-A (teljes sebességű)

## Általános

Hangsugárzó

teljes tartományt lefedő: 10 cm átm., 3,2  $\Omega$ , kónuszos (2 db)

mélysugárzó: 13 cm átm., 4  $\Omega$ , kónuszos (1 db)

magassugárzó: 2 cm átm. (2 db)

Bemenetek

Beépített audiovezeték sztereó minijack csatlakozóval: legkisebb bemeneti jelszint 245 mV

AUDIO IN aljzat (sztereó minijack): legkisebb bemeneti jelszint 245 mV

↔ (USB) aljzat: a típus, legnagyobb áram 500 mA

Kimenetek

Fejhallgató aljzat (sztereó minijack)

16–68  $\Omega$  impedanciájú fejhallgatókhoz

Kimenőteljesítmény

4 W + 4 W (3,2  $\Omega$ , 10% harmonikus torzítás)

Mélysugárzó:

12 W (4  $\Omega$ -on, 10% harmonikus torzítás)

Energiaellátási követelmények

CD-lejátszó, rádió, kazettás-felvétel:

230 V, 50/60 Hz-es váltóáram

12 V egyenáram, 8 D (R20) méretű elemek

Tápvészélő:

3 V egyenáram, 2 AA (R6) méretű elemek

Teljesítményfelvétel

Váltóáram 28 W

Elem élettartam

CD-lejátszó, rádió, kazettás-felvétel:

---

### FM felvétel

Sony R20P: kb. 6 h

Sony alkaline LR20: kb. 18 h

---

### Kazetta lejátszás

Sony R20P: kb. 1,5 h

Sony alkaline LR20: kb. 6 h

---

### CD-lejátszás

Sony R20P: kb. 1 h

Sony alkaline LR20: kb. 5 h

Méreték

kb. 551 × 263 × 380 mm (szé × ma × mé) (a kinyúlásokkal)

Tömeg

kb. 8,5 kg (elemekkel)

Mellékelt tartozékok

Hálózati csatlakozóvezeték (1 db)

Tápvészélő (1 db)

A kivitel és a műszaki adatok előzetes bejelentés nélkül megváltozhatnak.

## Külön megvásárolható tartozékok

Sony MDR fejhallgató sorozat

# Alapműveletek

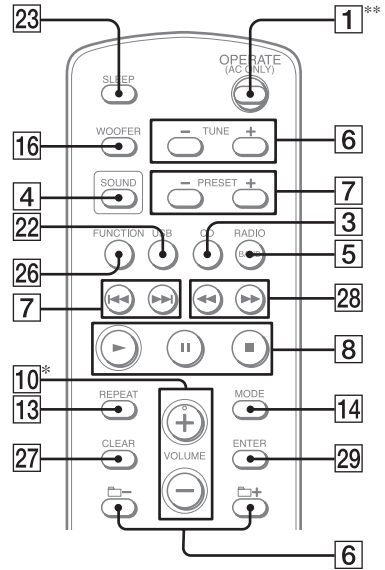
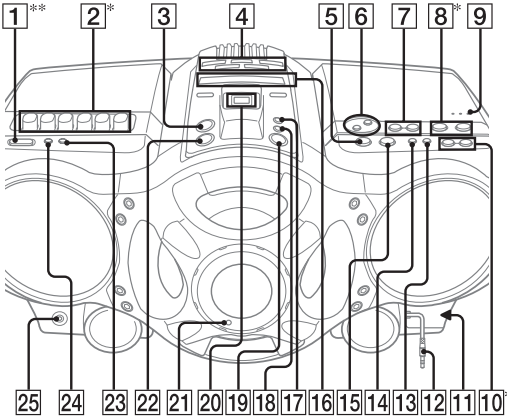

\* A VOL + (VOLUME + a távvezérlőn) [10], [▶|| 8] és [▶ 2] (a készüléken) tapintópontok találhatóak.

\*\* Egyes országokban ennek a gombnak az elnevezése „POWER” gomb.

## A készülék használata előtt

### Az üzemi feszültségről

A készülék üzemi feszültsége a készülék alján olvasható. Az AM léptetőfrekvenciához, a rádiófrekvenciához és a hálózati üzemeltetéshez olvassa le a készülék üzemi feszültségét.

### A készülék be- és kikapcsolása

Nyomja meg az OPERATE (POWER) [1] gombot.

### A hangerő beállítása

Nyomja meg a VOL +, - (a távvezérlőn a VOLUME +, -) gombot [10].

### Hallgatás fejhallgatóval

Csatlakoztassa a fejhallgatót a [9] (fejhallgató) aljzathoz [25].

### A hangzások kiválasztása

Nyomja meg a ROCK, DANCE, SALSA, REGGAETON vagy FLAT [4] gombot a kívánt hangzások kiválasztásához. (A távvezérlőn

nyomja meg többször a SOUND [4] gombot.) A kijelzőn a szintmérő megjelenítő a hang jelerősségét.

## A mélyhangok kiemelése

Nyomja meg a POWER DRIVE WOOFER (a távvezérlőn a WOOFER) gombot [16]. A WOOFER funkció hatékonysága az alábbiak szerint változik:

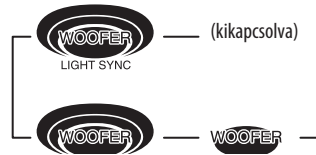

Ha a LIGHT SYNC funkció be van kapcsolva, a mélysugárzó körüli gyűrű a jelerősségnek megfelelően világít.

A normál hangzáshoz visszatéréshez nyomja meg

többször a gombot, amíg a jelzés eltűnik a kijelzőről.

### Megjegyzések

- Ha a kikapcsolás időzítő be van kapcsolva, a gyűrű nem világít, a WOOFER funkció használatakor sem.
- A fejhallgató használatakor a WOOFER funkció nem működik.

## A bemutató mód kikapcsolása

A hálózati vezeték hálózati aljzathoz csatlakoztatásakor a bemutató önműködően elindul. A bemutató kikapcsolásához nyomja meg az OPERATE (POWER) [1] gombot.

Ha nem szeretné kikapcsolni a készüléket, hajtsa végre az alábbi lépéseket a bemutató kikapcsolásához:

- 1 A DSPL/ENT [24] nyomva tartása közben nyomja meg a [8] gombot.

A bemutató folytatásához ismételje meg a fenti lépést.

### Megjegyzés

Ha a készüléket elemről működteti, a bemutató nem kapcsol be.

## CD-, MP3-, WMA-lemez lejátszása

- 1 Nyomja meg a készüléken a CD [3] gombot. (A távvezérlőn nyomja meg az OPERATE (POWER) [1], majd a CD [3] gombot.)
- 2 Nyomja meg a készüléken a ▲ PUSH OPEN/CLOSE [9] gombot, majd helyezzen be egy lemezt a címék oldalával felfelé a CD-tartóba. A CD-tartó bezárásához nyomja meg a készüléken a ▲ PUSH OPEN/CLOSE [9] gombot.

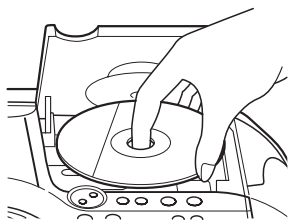

- 3 Nyomja meg a készüléken a ►► (a távvezérlőn a ►►) gombot [8].

A készülék egyszer lejátsza az összes műsorszámot, MP3 vagy WMA fájlt. Ha MP3 vagy WMA lemezt helyez be, a kijelzőn megjelenik az „MP3” vagy a „WMA”

üzenet, miután a készülék beolvasta az összes fájl információját.

### Audio CD

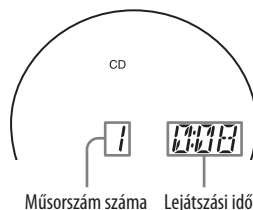

MP3, WMA lemez (példa: MP3 lemez behelyezésekor)

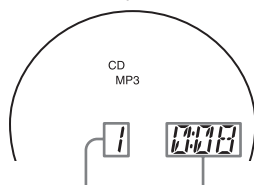

\* Ha a lejátszási idő több, mint 100 perc, a kijelzőn a „---:--” jelenik meg.

Funkció	Gombnyomás
A lejátszás szüneteltetése	►► a készüléken (►► a távvezérlőn) [8]. A lejátszás folytatásához nyomja meg ismét.
A lejátszás leállítása	■ [8].
Ugrás a következő műsorszámra, MP3, WMA fájlra	►► [7].
Ugrás az előző műsorszámra, MP3, WMA fájlra	◄◄ [7].
Mappa kiválasztása MP3, WMA lemezen	☞ + az előrelépéshez és ☞ - a visszalépéshez [6].
Egy pont megkeresése hallgatás közben	►► (előre) vagy ◄◄ (vissza) [7] lejátszás közben, és tartsa nyomva a pont megkereséséig (◄◄ vagy ►► [28] a távvezérlőn).

Egy pont megkeresése a kijelzőt figyelve	▶▶ (előre) vagy ◀◀ (vissza) [7] szünet üzemmódban, és tartva nyomva a pont megkereséséig (◀◀ vagy ▶▶ [28] a távvezérlőn).
Távoltítsa el a CD-lemezt	▲ PUSH OPEN/CLOSE [9].

### Hasznos tanácsok

- A lejátszás megkezdődik az utoljára leállított műsorszámmal MP3, WMA fájljal (folytatólagos lejátszás). Állj üzemmódban megjelenik a lejátszandó műsorszám, MP3 vagy WMA fájl száma.
- A folytatólagos lejátszás kikapcsolásához (a lejátszás megkezdéséhez az első műsorszámtól, MP3 vagy WMA fájljától), nyomja meg a [8] gombot, amikor a CD-lejátszás le van állítva. A folytatólagos lejátszás a CD-tartó kinyitásakor vagy a készülék kikapcsolásakor is kikapcsol.

### Megjegyzés

Ha a kijelzőn a „SHUF” vagy a „PGM” jelzés világít, nem kereshet meg egy adott műsorszámot. Nyomja meg a [8], majd a MODE [14] gombot többször, amíg a „SHUF” és a „PGM” jelzés eltűnik a kijelzőről.

### A mappaszerkezet és a lejátszási sorrend példája

A mappák és fájlok lejátszási sorrendje a következő:

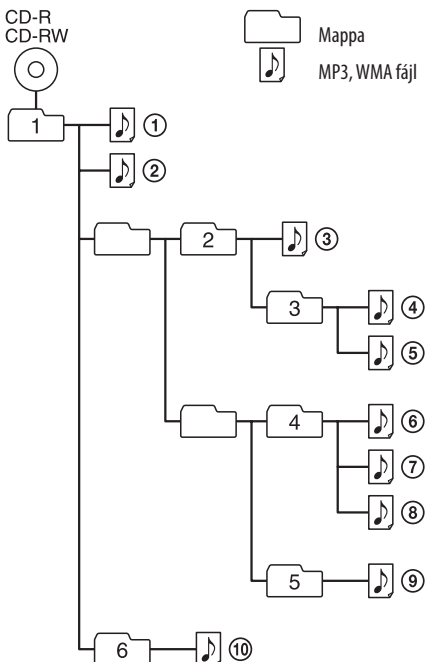

### Megjegyzések az MP3, WMA lemezekről

- A lemez behelyezésekor a készülék beolvassa a lemezen található összes fájlt. Ekkor a „READING” üzenet jelenik meg. Ha a lemez sok mappát vagy nem-MP3, WMA fájlt tartalmaz, a lemez vagy a következő MP3, WMA fájl lejátszásának megkezdése hosszabb időt vehet igénybe. Javasoljuk, hogy ne mentsen az MP3, WMA hallgatásra használni kívánt lemezre felesleges mappákat vagy MP3, WMA fájloktól eltérő fájlokat.
- Az MP3, WMA fájlokat nem tartalmazó mappák átugrásra kerülnek.
- A fájlok legnagyobb száma: 511  
A mappák legnagyobb száma: 511 (beleértve a gyökérmappát is)  
A könyvtárak legnagyobb mélységi szintje: 8
- A mappa és fájlnevek 32 karakter hosszúságig jeleníthetők meg, az idézőjeleket is beleértve.
- A készüléken az A-Z, 0-9 és \_ karakterek jeleníthetők meg. Az egyéb karakterek helyén a „\_” jelenik meg.
- Ez a készülék az 1.0, 1.1, 2.2, 2.3 és 2.4 ID3 mező formátumot támogatja. Ha a fájl rendelkezik ID3 mező információval, megjeleníthető a „műsorszám cím”, „előadó név” és „albumnév”. Ha a fájl nem rendelkezik ID3 mező információval, a műsorszám cím helyén „NO TITLE”, az előadó név helyén „NO ARTIST”, az albumnév helyén pedig „NO ALBUM” jelenik meg. Az ID3 mező információ 32 karakter hosszúságig jeleníthető meg.
- Az elnevezések ügyeljen, hogy adja hozzá a fájl „.mp3” vagy „.wma” kiterjesztését a fájlnevezhez.
- Ha nem MP3 vagy WMA fájlhoz adja hozzá a „.mp3” vagy „.wma” kiterjesztést, a készülék nem tudja megfelelően felismerni a fájlt, és olyan zajt játszhat le, amely károsíthatja a hangszugárzókat.
- A fájlnev nem azonos az ID3 mezővel.

## Rádióhallgatás

- 1 Nyomja meg többször a RADIO/BAND•AUTO PRESET [5] gombot a készüléken (vagy a RADIO/BAND [5] gombot a távvezérlőn).

A kijelzés az alábbiak szerint változik a gomb minden megnyomásakor:  
„FM” → „AM”

- 2 Tartva nyomva a TUNE + vagy - [6] gombot, amíg a frekvencia számjegyei változni kezdenek a kijelzőn.

A készülék önműködően megkeresi a rádióállomások frekvenciáit, és a keresés leáll egy tisztán vehető rádióállomás megtalálásakor. Ha nem tud behangolni egy állomást, nyomja meg a TUNE + vagy - [6] gombot többször a frekvencia léptetéséhez.

Egy FM sztereó adás vételkor megjelenik az „ST” felirat.

### Hasznos tanács

Ha az FM vétel zajos, nyomja meg a MODE [14] gombot többször, amíg a kijelzőn megjelenik a „Mono” felirat és a rádió monóban lesz hallható.

## Az AM léptetőfrekvencia módosítása

Az AM léptetőfrekvencia módosításához tegye az alábbiakat:

- 1 Nyomja meg a RADIO/BAND-AUTO PRESET [5] gombot a készüléken az „AM” megjelenéséig.
- 2 Tartsa nyomva a DSPL/ENT [24] gombot, amíg a beállított érték villogni kezd a kijelzőn, majd tartsa nyomva 2 másodpercig a RADIO/BAND-AUTO PRESET [5] gombot a készüléken.
- 3 Nyomja meg a készülék PRESET + vagy - [7] gombját a „9K STEP” (9 kHz léptetőfrekvencia) vagy a „10K STEP” (10 kHz léptetőfrekvencia) kiválasztásához.
- 4 Nyomja meg a készüléken a DSPL/ENT [24] gombot.

A léptetőfrekvencia módosítása után a beprogramozott rádióállomásokat újra be kell programozni.

## Kazettalejátszás

Az alábbi műveletekhez a készülék kezelőszerveit használja.

- 1 Nyomja meg a [2] gombot a készüléken és helyezzen be egy kazettát a kazettatartóba, a lejátszani kívánt oldalával felfelé. Kizárólag TYPE I (normál) kazettát használjon. Zárja be a kazettatartót.

A kazetta és a készülék meghibásodásának megelőzése érdekében ellenőrizze, hogy a szalag ne legyen meglazulva.

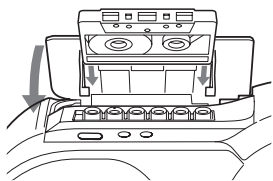

- 2 Nyomja meg a készüléken a [2] gombot. A készülék megkezdja a lejátszást.

Funkció	Gombnyomás
A lejátszás szüneteltetése	[2] a készüléken. A lejátszás folytatásához nyomja meg ismét.
A lejátszás leállítása	[2] a készüléken.
Gyorskeresés előre vagy vissza	[2] vagy [2] (vissza vagy előre) [2] a készüléken.
A kazetta kivétele	[2] a készüléken.

## Felvétel kazettára

Az alábbi műveletekhez a készülék kezelőszerveit használja.

- 1 Nyomja meg a készüléken [2] gombot a kazettatartó kinyitásához és helyezzen be egy üres kazettát a felvételhez használni kívánt oldalával felfelé. Kizárólag TYPE I (normál) kazettát használjon. Zárja be a kazettatartót.
- 2 Válassza ki a rögzíteni kívánt műsorforrást. A CD-lejátszóról történő felvételhez nyomja meg a készüléken a CD [3] gombot és helyezzen be egy CD-lemezt. Az USB-eszközről történő felvételhez nyomja meg az USB [2] gombot a készüléken és csatlakoztassa az USB-eszközt. A rádióból történő felvételhez hangolja be a kívánt rádióállomást (lásd a „Rádióhallgatás” szakaszt).
- 3 A felvétel megkezdéséhez nyomja meg a készüléken a [2] gombot (a [2] gomb önműködően lenyomódik).

Funkció	Gombnyomás
A felvétel szüneteltetése	[2] a készüléken. A felvétel folytatásához nyomja meg ismét.
A felvétel leállítása	[2] a készüléken.

### Hasznos tanácsok

- A hangerő beállítása vagy a hangzaskép módosítása nem befolyásolja a felvétel hangerejét.
- Ha az AM rádióműsor vétele közben szipoló zaj hallható a [2] gomb 3. lépésben történő megnyomása után, nyomja meg a MODE [14] gombot a készüléken az ISS (interferencia csökkentő kapcsoló) a zajt leginkább csökkentő beállításának kiválasztásához.



- A legjobb eredmény eléréséhez a felvétel közben a hálózati tápellátást használja.
- A felvétel törléséhez az alábbiak szerint járjon el:
  - 1 Helyezze be a törölni kívánt kazettát.
  - 2 Ellenőrizze a „TAPE” megjelenését. (Ha a „TAPE” nem jelenik meg, nyomja meg a készüléken a ► [2] vagy a távvezérlőn a FUNCTION [26] gombot, amíg megjelenik a kijelzőn.)
  - 3 Nyomja meg a készüléken a ● [2] gombot.

## USB-eszköz műsorának hallgatása

Meghallgathatja az USB-eszközön (digitális zenelejátszón vagy USB tárolóeszközön) tárolt műsorszámokat.

Ezen a készüléken a WMA és MP3 formátumú\* műsorszámok játszhatók le.

A készülékhez csatlakoztatható USB-eszközök listáját lásd „A lejátszáshoz vagy felvételhez használható USB-eszközök” szakaszban a következő oldalon.

\* Ez a készülék nem tudja lejátszani a másolásvédelemmel (Digital Rights Management – digitális jogosultság kezelés) rendelkező fájlokat.

- 1 Nyomja meg az USB [22] gombot a készüléken.
- 2 Csatlakoztassa az USB-eszközt az ⇐ (USB) aljzathoz [20].

A kék kijelző bekapcsol, és a kijelzőn megjelenik az „USB MEMORY” felirat.

- 3 Nyomja meg a ► [8] gombot.

A készülék megkezdi a lejátszást.

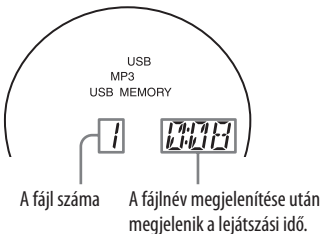

- 4 Nyomja meg a VOL + vagy – (vagy a távvezérlőn a VOLUME + vagy –) [10] gombot a hangerő beállításához.

### További műveletek

Funkció	Gombnyomás
A lejátszás szüneteltetése	► [8]. A lejátszás folytatásához nyomja meg ismét a gombot.*
A lejátszás leállítása	■ [8].
Egy mappa kiválasztása	📁 + vagy – [6].
Egy fájl kiválasztása	◀◀ vagy ▶▶ [7].
Egy pont megkeresése egy fájlban	Tartsa nyomva a ◀◀ vagy ▶▶ [7] gombot (a távvezérlőn ◀◀ vagy ▶▶ [28]) lejátszás közben, majd a kívánt pontnál engedje fel.
Az ismételt lejátszás kiválasztása	REPEAT [13] gombot többször a készüléken a „↶” vagy „↷” megjelenéséig.
Az USB-eszköz eltávolítása	Tartsa nyomva a ■ [8] gombot a „NO DEV” megjelenéséig, majd távolítsa el az USB-eszközt.

\* VBR MP3 fájl lejátszásakor elképzelhető, hogy a készülék a leállítási helytől eltérő ponttól folytatja a lejátszást.

### Hasznos tanácsok

- A lejátszás az utoljára leállított MP3, WMA fájl lejátszásával kezdődik (folytatólagos lejátszás). Állj üzemmódban a lejátszandó MP3, WMA fájl száma és a lejátszási idő jelenik meg.
- A folytatólagos lejátszás kikapcsolásához (a lejátszás első MP3, WMA fájlról történő megkezdéséhez) nyomja meg a ■ [8] gombot.

### Megjegyzés

Az USB-eszköz eltávolítása előtt mindig tartsa nyomva a ■ [8] gombot, és várja meg a „NO DEV” megjelenését. Az USB-eszköz „NO DEV” felirat megjelenése előtti eltávolítása esetén az USB-eszközön tárolt adatok, vagy maga az USB-eszköz megsérülhet.

### A lejátszási mód módosítása

Nyomja meg többször a MODE [14] gombot, amikor az USB-eszköz lejátszása nincs folyamatban. A normál lejátszás („📁”) jelenik meg az USB-eszközön lévő mappa összes fájljánál), a véletlen sorrendű lejátszás („SHUF” vagy „SHUF”) vagy a programozott lejátszás („PGM”) közül választhat.

### Megjegyzések az USB-eszközről

- Lejátszás közben nem módosíthatja a lejátszási módot.
- Az alábbi esetekben a lejátszás megkezdése hosszabb időt vehet igénybe:
  - bonyolult mappaszerkezet esetén,
  - ha az USB-eszköz majdnem tele van.
- Az USB-eszköz csatlakoztatásakor a készülék beolvassa az összes az eszközön tárolt fájlt. Ha az eszköz sok fájlt vagy



mappát tartalmaz, a beolvasás hosszabb időt vehet igénybe.

- Ne csatlakoztassa az USB-eszközt a készülékhez USB elosztón (hub) keresztül.
- Egyes USB-eszközök esetén, az USB-eszköz működtetésekor hosszabb időt vehet igénybe a művelet végrehajtása a készüléken.
- Elképzelhető, hogy a készülék nem támogatja a csatlakoztatott USB-eszköz minden funkcióját.
- A készülékkel felvett fájlok a mappák létrehozásának sorrendjében kerülnek felvételre. Elképzelhető, hogy a másik készülékkel (például számítógéppel) felvett fájlok lejátszási sorrendje eltér a felvételi sorrendtől.
- A készülék lejátszási sorrendje eltérő lehet a csatlakoztatott USB-eszköz lejátszási sorrendjétől.
- Ne mentsen nem-MP3 vagy WMA fájlokat vagy felesleges mappákat az MP3, WMA fájlok tartalmazó USB-eszközre.
- Lejátszás közben a nem MP3, WMA fájlokat tartalmazó mappák átugrásra kerülnek.
- Ez a készülék kizárólag „.mp3” vagy „.wma” kiterjesztéssel rendelkező MP3, WMA fájlok lejátszására alkalmas.
- Ha a készüléken olyan fájlok találhatóak, melyek kiterjesztése „.mp3” vagy „.wma”, azonban nem MP3, WMA fájlok, a készülék zajt bocsáthat ki vagy meghibásodhat.
- Egy USB-eszközön összesen 999 MP3, WMA fájl és 255 mappa tárolható.

Az MP3, WMA fájlok és mappák száma a fájl és mappaszerkezettől függően eltérő lehet.

- A kompatibilitás nem garantált az összes MP3, WMA tömörítő, író szoftverrel, felvevővel, adathordozóval. A nem kompatibilis USB-eszközök szaggatott hangot vagy zajt eredményezhetnek, vagy lejátszásuk nem lehetséges.

## Felvétel lemezzel USB-eszközre

Az USB-eszköz (digitális zenelejátszó vagy USB tárolóeszköz) a készülék  (USB) aljzatához  csatlakoztatásával felvehet műsorszámokat egy lemezzel az USB-eszközre.

A készülék kizárólag a CD-DA és MP3, WMA lemezekről történő felvételt támogatja. A kazetta vagy a rádió műsora nem rögzíthető az USB-eszközre.



A készüléken az audiofájlok MP3 vagy WMA formátumban kerülnek felvételre.

A felvétel mérete CD-lemezzel rögzítés esetén körülbelül 1 MB percenként. A fájl méret MP3 vagy WMA lemezzel történő felvételkor nagyobb lehet.

A készülékhez csatlakoztatható USB-eszközök listáját lásd „A lejátszáshoz vagy felvételhez használható USB-eszközök” szakaszban a következők oldalon.

## Szinkronfelvétel



Ezzel a funkcióval egyszerűen felveheti egy teljes lemez tartalmát egy USB-eszközre.

- 1 Csatlakoztasson egy felvételre alkalmas USB-eszközt az  (USB) aljzathoz .

Ha USB-vezeték szükséges, a csatlakoztatni

kívánt készülékhez mellékelt USB-vezetékét használja.

A csatlakoztatás részleteit lásd az USB-eszköz kezelési útmutatójában.

- 2 Nyomja meg a CD  gombot és helyezze be a felvenni kívánt lemezt.
- 3 A MODE  gomb többszöri megnyomásával válassza ki a lejátszási módot, amikor a CD-lejátszó le van állítva.

Ha a készülék a felvétel megkezdésekor véletlen sorrendű, ismétléses vagy programozott lejátszás üzemmódban van (beprogramozott műsorszámok vagy MP3, WMA fájlok nélkül), önműködően a normál lejátszási mód kerül kiválasztásra.

A lejátszási módok részleteit lásd a „Zenehallgatás USB-eszközről” fejezet „A lejátszási mód változtatása” szakaszában.

- 4 Nyomja meg a REC CD  USB  gombot a készüléken.

A „REC” villog és a kijelzőn ciklikusan változik a CD SYNC”, „FREExxxM”\* (az USB-eszközön lévő szabad hely) és a „PUSH ENT” üzenet.

A piros kijelző villog.

Az USB-eszköz felvételi készletét módba vált és a lejátszás szünetel.





\* Ha a készülék szabad helyének mértékegysége gigabájt nagyságrendű, a „FREExxxG” felirat jelenik meg.

- 5 Nyomja meg a készüléken az ENTER  gombot.

A felvétel megkezdődik. A piros kijelző a felvétel során világít. A készülék és az USB-eszköz önműködően leáll a felvétel befejezésekor.

## REC1 felvétel

Ezzel az eljárással egyszerűen felveheti az éppen lejátszott műsorszámot vagy MP3, WMA fájlt az USB-eszközre.

- 1 Csatlakoztasson egy felvételre alkalmas USB-eszközt az  (USB) aljzathoz .
- 2 Nyomja meg a CD  gombot és helyezzen be a felvenni kívánt műsorszámot vagy MP3, WMA fájlt tartalmazó lemezt.
- 3 Válassza ki a műsorszámot vagy MP3, WMA fájlt és indítsa el a lejátszását.
- 4 Nyomja meg a készüléken a REC CD  USB  gombot, amikor a kiválasztott műsorszám vagy MP3, WMA fájl lejátszása folyamatban van.

A „REC” villog és a kijelzőn ciklikusan változik a „REC 1”, „FREExxxM”\* (az USB-eszközön lévő szabad hely) és a „PUSH ENT” üzenet. Az

USB-eszköz felvételi készenlét módba vált és a lejátszás szünetel.

\* Ha a készülék szabad helyének mértékegysége gigabájt nagyságrendű, a „FREExxxG” felirat jelenik meg.

- 5 Nyomja meg a készüléken az ENTER [18] gombot.

A felvétel megkezdődik. A felvétel befejezésekor a lejátszás tovább folytatódik a CD-lejátszón.

### A felvétel leállítása

Nyomja meg a ■ [8] gombot.

A piros jelzés kikapcsol.

### Az USB-eszköz eltávolítása

- 1 Állj üzemmódban nyomja meg az USB [22] gombot.
- 2 Tartsa nyomva a ■ [8] gombot a készüléken a „NO DEV” megjelenéséig.
- 3 Távolítsa el az USB-eszközt.

### Az USB-eszközön lévő MP3, WMA-fájlok törlése

Törölheti az USB-eszközön lévő MP3, WMA fájlokat és mappákat.

- 1 Csatlakoztasson egy felvétellel alkalmas USB-eszközt az ⇐ (USB) aljzathoz [20].
- 2 Nyomja meg a készüléken az USB [22] gombot.
- 3 A □ + vagy – [6] gomb többszöri megnyomásával válassza ki a mappát, vagy a ◀◀ vagy ▶▶ [7] többszöri megnyomásával válasszon egy MP3, WMA fájlt.
- 4 Nyomja meg a készüléken az ERASE / MEMORY SELECT [17] gombot.

A kijelzőn megjelenik az „ERASE” üzenet.

Egy műsorszám törlésekor a „TRACK”, majd az „ERASE?” üzenet jelenik meg.

Egy mappa törlésekor a „FOLDER”, majd az „ERASE?” üzenet jelenik meg.

A törlési művelet visszavonásához nyomja meg a ■ [8] gombot.

- 5 Nyomja meg a készüléken az ENTER [18] gombot.

A piros kijelző villog és a kiválasztott MP3, WMA fájl vagy mappa törlésre kerül.

A törlés közben a piros kijelző világít, majd a törlés befejezésekor kikapcsol.

### A felvételi cél kiválasztása az USB-eszközön

Ha az USB-eszköz egynél több memóriát tartalmaz (például belső memória és memóriakártya), a felvétel megkezdése előtt kiválaszthatja, hogy melyik memóriát kívánja beolvasni.

- 1 Csatlakoztassa az USB-eszközt az ⇐ (USB) aljzathoz [20].
- 2 Nyomja meg a készüléken az USB [22] gombot.
- 3 Állj üzemmódban nyomja meg a készüléken az ERASE / MEMORY SELECT [17] gombot.

Megjelenik a „SELECT?” felirat. Audiofájl vagy mappa kiválasztása esetén az „ERASE?” felirat jelenik meg. A „SELECT?” kiválasztásához nyomja meg ismét az ERASE / MEMORY SELECT [17] gombot.

- 4 Nyomja meg a készüléken az ENTER [18] gombot.

Megjelenik a memória neve.

A megjelenített név az USB-eszköztől függően eltérő.

- 5 A ◀◀ vagy ▶▶ [7] többszöri megnyomásával válassza ki a memóriát.

Ha csak egy memória választható ki, folytassa a 6. lépéssel.

A művelet megszakításához nyomja meg a ■ [8] gombot.

- 6 Nyomja meg a készüléken az ENTER [18] gombot.

- 7 Kezdje meg a felvételt a „Szinkronfelvétel” vagy a „REC1 felvétel” szakaszok 2–5. lépéseinek végrehajtásával.

### Mappa és fájl létrehozási szabályok

Amikor első alkalommal készít felvételt az USB-eszközre, létrejön egy „MUSIC” mappa közvetlenül a „ROOT” (gyökér) mappában. A mappák és fájlok ebben a „MUSIC” mappában kerülnek létrehozásra, az alábbi eljárás szerint.

#### Szinkronfelvétel<sup>1)</sup>

Felvételi forrás	Mappanév	Fájlnév
MP3, WMA	A felvételi forrással azonos <sup>2)</sup>	
CD-DA	„FLDR001” <sup>3)</sup>	„TRACK001” <sup>4)</sup>

#### REC1 felvétel

Felvételi forrás	Mappanév	Fájlnév
MP3, WMA		A felvételi forrással azonos <sup>2)</sup>
	„REC1” <sup>5)</sup>	
CD-DA		„TRACK001” <sup>4)</sup>

<sup>1)</sup> Programozott lejátszáskor a mappanév „FLDRxxx”, a fájlnév pedig a felvételi forrástól függ (CD-DA lemez vagy MP3, WMA lemez). A lejátszási módok részleteit lásd a „Zenehallgatás USB-eszköztől” fejezet „A lejátszási mód változtatása” szakaszában.

<sup>2)</sup> A név akár 32 karaktert tartalmazhat.

<sup>3)</sup> A mappanevek sorban kerülnek hozzárendelésre, a legnagyobb 255 számig (a gyökér és MUSIC mappát is beleértve).

<sup>4)</sup> A fájlnevek sorban kerülnek hozzárendelésre.

<sup>5)</sup> Minden REC1 felvételkor egy új fájl jön létre a „REC1” mappában.

## Megjegyzések

- A felvételt vagy törlés közben ne távolítsa el az USB-eszközt, mert az USB-eszközön tárolt adatok vagy az USB-eszköz megsérülhet.
- Ne csatlakoztassa az USB-eszközt a készülékhez USB elosztón (hub) keresztül.
- CD-lemezről felvételkor a műsorszámok 128 kbps bitsűrűségű MP3 fájlként kerülnek felvételre. MP3, WMA lemezről felvételkor az eredeti MP3, WMA fájlok bitsűrűségével megegyező MP3, WMA fájlok kerülnek felvételre.
- MP3, WMA lemezről történő felvételkor nem hallható hang, és megjelenik a „HI-SPEED” üzenet.
- Az MP3, WMA fájlok nem tartalmaznak CD-text információt.
- Ha egy felvételt a befejezése előtt megszakít, a létrejövő MP3,

WMA fájl a felvétel leállításáig tartalmazza a felvételt.

- Az alábbi esetekben a felvétel megszakad:
  - elfogy a szabad hely az USB-eszközön, vagy
  - az MP3, WMA fájlok száma eléri az USB-eszköz által felismert legnagyobb korlátot.
- Egy USB-eszköz összesen 999 MP3, WMA fájlt és 255 mappát (a gyökér és MUSIC mappát is beleértve) tartalmazhat.
  - Az MP3, WMA fájlok és mappák legnagyobb száma az MP3, WMA fájlról és a mappaszerkezettől függően eltérő lehet.
- Véletlen sorrendű vagy programozott lejátszási módban MP3, WMA fájlok és mappák nem törölhetők.
- Ha egy törölni kívánt mappa nem-MP3, WMA formátumú fájlokat vagy almappákat tartalmaz, azok nem kerülnek törlésre.
- Ha a felvenni kívánt mappa vagy fájl nevével azonos névvel már létezik egy fájl vagy mappa az USB-eszközön, az új mappa vagy fájl nevéhez egy sorszámot ad a készülék, a meglévő felülírásának elkerülése érdekében.
- MP3, WMA lemez USB-eszközre felvételekor nem hallható hang.

## További műveletek

### A kijelző használata

A kijelzőn ellenőrizheti a CD-lemez információit.

### Egy audio CD-lemez információinak ellenőrzése

#### A CD-lemezen lévő összes műsorszám számának és a lejátszási idő ellenőrzése

A fentiek kijelzőn történő ellenőrzéséhez nyomja meg a **[8]** gombot, amikor a CD-lemez lejátszása le van állítva.



### Egy MP3, WMA lemez információinak ellenőrzése

#### A CD-lemezen lévő összes mappa és összes fájl számának ellenőrzése

A fentiek kijelzőn történő ellenőrzéséhez nyomja

meg a **[8]** gombot, amikor a CD-lemez lejátszása le van állítva.

MP3, WMA lemez (példa: MP3 lemez behelyezésekor)

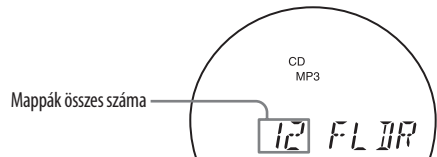

#### A fájl információ ellenőrzése

Nyomja meg a készüléken a DSPL/ENT **[24]** gombot MP3, WMA lemez lejátszása közben. A kijelzés az alábbiak szerint változik:

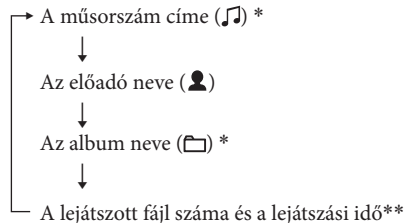

\* Ha a fájl nem rendelkezik ID3 információval, a fájlnev és a mappanév jelenik meg a kijelzőn.

\*\* Az előadó név vagy albumnév megjelenítése néhány másodpercenként változik.

## Műsorszámok, MP3, WMA fájlok ismétléses lejátszása (ismételt lejátszás)

Normál, véletlen sorrendű vagy programozott lejátszási módban ismételve is lejátszhatja a műsorszámokat, MP3, WMA fájlokat.

**1** Nyomja meg a CD **[3]** gombot. A kijelzőn megjelenik a „CD” üzenet.

**2** Az alábbiak szerint járjon el.

Ismétlés	Teendő
Egy műsorszám, MP3, WMA fájl	<ol style="list-style-type: none"><li>1 Nyomja meg többször a REPEAT <b>[13]</b> gombot a „<b>[↶]</b> 1” megjelenéséig.</li><li>2 A <b>[◀◀]</b> vagy <b>[▶▶]</b> <b>[7]</b> gombbal válassza ki az ismételni kívánt műsorszámot, MP3, WMA fájlt.</li><li>3 Nyomja meg a készüléken a <b>[▶▶]</b> <b>[8]</b> gombot.</li></ol>
A CD-lemezen lévő összes műsorszám, MP3, WMA fájl	<ol style="list-style-type: none"><li>1 Nyomja meg többször a REPEAT <b>[13]</b> gombot a „<b>[↶]</b>” megjelenéséig.</li><li>2 Nyomja meg a készüléken a <b>[▶▶]</b> <b>[8]</b> gombot.</li></ol>
Egy kiválasztott mappa (csak MP3, WMA lemez esetén)	<ol style="list-style-type: none"><li>1 Nyomja meg többször a MODE <b>[14]</b> gombot, a „<b>[☐]</b>” megjelenéséig, majd nyomja meg többször a REPEAT <b>[13]</b> gombot a „<b>[↶]</b>” megjelenéséig.</li><li>2 Válassza ki a mappát a <b>[☐]</b> + vagy <b>[☐]</b> – megnyomásával <b>[6]</b>.</li><li>3 Nyomja meg a készüléken a <b>[▶▶]</b> <b>[8]</b> gombot.</li></ol>
Műsorszámok, MP3, WMA fájlok véletlen sorrendben	<ol style="list-style-type: none"><li>1 Válassza ki a véletlen sorrendű lejátszást (lásd „Műsorszámok, MP3, WMA fájlok lejátszása véletlen sorrendben”).</li><li>2 Nyomja meg többször a REPEAT <b>[13]</b> gombot a „<b>[↶]</b>” megjelenéséig.</li><li>3 Nyomja meg a <b>[▶▶]</b> <b>[8]</b> gombot a készüléken.</li></ol>
A kiválasztott mappában lévő MP3, WMA fájlok véletlen sorrendben (csak MP3, WMA lemez)	<ol style="list-style-type: none"><li>1 Indítsa el a mappa véletlen sorrendű lejátszását (lásd „Műsorszámok, MP3, WMA fájlok lejátszása véletlen sorrendben”).</li><li>2 Nyomja meg többször a készüléken a REPEAT <b>[13]</b> gombot a „<b>[↶]</b>”, „SHUF” és „<b>[☐]</b>” megjelenéséig.</li><li>3 Nyomja meg a <b>[▶▶]</b> <b>[8]</b> gombot a készüléken.</li></ol>
Programozott műsorszámok MP3, WMA fájlok	<ol style="list-style-type: none"><li>1 Programozza be a műsorszámokat, MP3, WMA fájlokat (lásd „Egyéni lejátszási program összeállítása”).</li><li>2 Nyomja meg többször a REPEAT <b>[13]</b> gombot a „<b>[↶]</b>” és a „PGM” megjelenéséig.</li><li>3 Nyomja meg a <b>[▶▶]</b> <b>[8]</b> gombot a készüléken.</li></ol>

### A távvezérlőn

Használhatja a **[▶]** **[8]** gombot a **[▶▶]** **[8]** helyett.

### Az ismétléses lejátszás kikapcsolása

Nyomja meg többször a REPEAT **[13]** gombot amíg a „**[↶]**” jelzés eltűnik a képernyőről.

## Műsorszámok, MP3, WMA fájlok lejátszása véletlen sorrendben

### (véletlen sorrendű lejátszás)

Véletlen sorrendben is lejátszhatja a műsorszámokat, MP3, WMA fájlokat. MP3, WMA lemez lejátszásakor véletlen sorrendben is lejátszhatja a kiválasztott mappában lévő MP3, WMA fájlokat (mappa véletlen sorrendű lejátszása).

1 Nyomja meg a CD [3] gombot.

A kijelzőn megjelenik a „CD” felirat.

2 Nyomja meg többször a MODE [14] gombot a „SHUF” megjelenéséig.

A mappa véletlen sorrendű lejátszásának kiválasztásához (csak MP3, WMA lemez) nyomja meg többször a MODE [14] gombot a készüléken, amíg a kijelzőn megjelenik a „☐” és a „SHUF”. Ezután a készülék ☐ TUNE + vagy – [6] gombjával válassza ki a kívánt mappát.

3 Nyomja meg a készüléken a ►► [8] gombot a véletlen sorrendű lejátszás elindításához.

### A távvezérlőn

Használhatja a ► [8] gombot a ►► [8] helyett.

### A véletlen sorrendű lejátszás kikapcsolása

Először állítsa le a lejátszást, majd nyomja meg többször a MODE [14] gombot, amíg a „SHUF” eltűnik a kijelzőről.

### Hasznos tanácsok

- Véletlen sorrendű lejátszás közben az előző műsorszám, MP3, WMA fájl nem választható ki a ◀◀ [7] megnyomásával.
- Véletlen sorrendű lejátszás közben a folytatódó lejátszás funkció nem használható.

## Egyéni lejátszási program összeállítása (programozott lejátszás)

Összeállíthat akár 25, egy CD-lemezen lévő műsorszámból, MP3, WMA fájlból álló lejátszási sorrendet.

1 Nyomja meg a CD [3] gombot.

A kijelzőn megjelenik a „CD” felirat.

2 Nyomja meg többször a MODE [14] gombot, amíg a kijelzőn megjelenik a „PGM” felirat.

3 Nyomja meg a ◀◀ [7] vagy ►► [7] gombot, majd a DSPL/ENT [24] gombot a készüléken (ENTER [29] gombot a távvezérlőn) a beprogramozni kívánt műsorszámok, MP3, WMA fájlok kívánt sorrendű kiválasztásához. MP3, WMA fájlok esetén először nyomja meg a ☐ TUNE + vagy – [6], majd a ◀◀ [7] vagy ►► [7] és a DSPL/ENT [24] gombot (ENTER [29] gombot a távvezérlőn).

Az első műsorszám beprogramozása után megjelenik a „STEP 1”, majd a kiválasztott műsorszám, MP3, WMA fájl.

A lépés száma növekszik minden műsorszám, MP3, WMA fájl hozzáadásakor.

A program lejátszási ideje CD-lemez esetén „99:59” értékig növekszik (Ha a teljes lejátszási idő hosszabb, mint 99:59, a „--:--” jelenik meg. MP3, WMA esetén mindig „--:--” jelenik meg.)

Audio CD-lemez (programozott lejátszás)

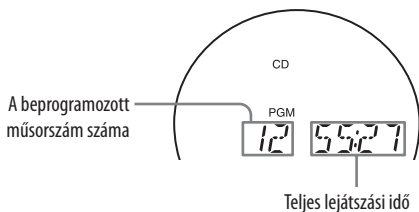

MP3, WMA lemez (programozott lejátszás) (példa: MP3 lemez behelyezésekor)

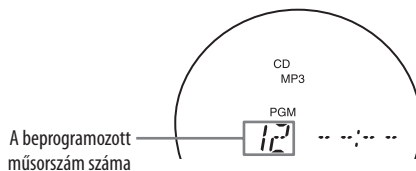

4 A programozott lejátszás elindításához nyomja meg a készüléken a ►► [8] gombot.

## A távvezérlőn

Használhatja a ► [8] gombot a ►► [8] helyett.

## A programozott lejátszás kikapcsolása

Először állítsa le a lejátszást, majd nyomja meg többször a MODE [14] gombot, amíg a „PGM” eltűnik a kijelzőről.

## Az utolsó műsorszám vagy fájl törlése a programból

Nyomja meg a CLEAR [27] gombot a távvezérlőn, amikor a CD-lejátszás le van állítva.

## A jelenlegi program törlése

Nyomja meg kétszer az OPERATE (POWER) [1] gombot.

A jelenlegi program akkor is törlődik, ha kinyitja a CD tartót az OPEN/CLOSE [9] gomb megnyomásával.

Ezután hozzon létre egy új programot a programozási eljárás követésével.

## Hasznos tanácsok

- Ha 26 vagy több műsorszámot, MP3, WMA fájlt próbál beprogramozni, a kijelzőn a „FULL” jelenik meg.
- Ismét lejátszhatja ugyanazt a programot, mert a program tárolódik a memóriában a CD-tartó kinyitásáig vagy a készülék kikapcsolásáig.
- Felveheti az egyéni programot. A program létrehozása után helyezzen be egy üres kazettát, és nyomja meg a ● [2] gombot a készüléken a felvétel megkezdéséhez.
- Programozott lejátszás közben a folytatólagos lejátszás funkció nem működik.

---

## Rádióállomások beprogramozása

Tárolhatja a rádióállomásokat a készülék memóriájában. Akár 30 rádióállomást tárolhat (20 FM és 10 AM rádióállomást, tetszőleges sorrendben).

- 1 Nyomja meg a készülék RADIO/BAND•AUTO PRESET [5] gombját a hullámsáv kiválasztásához.
- 2 Tartsa nyomva 2 másodpercig a RADIO/BAND•AUTO PRESET [5] gombot a készüléken, amíg az „AUTO” villogni kezd a kijelzőn.
- 3 Nyomja meg a készüléken a DSPL/ENT [24] gombot.

A rádióállomások az alacsonyabb frekvenciától a magasabb felé kerülnek tárolásra a memóriában.

## Ha egy rádióállomás nem programozható be önműködően

A gyenge jellel rendelkező rádióállomásokat kézzel

kell beprogramozni.

- 1 Nyomja meg a RADIO/BAND•AUTO PRESET [5] gombot a készüléken a hullámsáv kiválasztásához.
- 2 Hangolja be a kívánt rádióállomást.
- 3 Tartsa nyomva a DSPL/ENT [24] gombot a készüléken 2 másodpercig, amíg a memóriahely szám villogni kezd a kijelzőn.
- 4 Nyomja meg többször a készüléken a PRESET + vagy – [7] gombot, amíg a rádióállomás villogni kezd a kijelzőn.
- 5 Nyomja meg a DSPL/ENT [24] gombot a készüléken.  
Az új rádióállomás kerül a régi helyére.

## A távvezérlőn

- 1 Nyomja meg többször a RADIO/BAND [5] gombot, amíg a kívánt hullámsáv megjelenik a kijelzőn.
- 2 Hangolja be a kívánt rádióállomást.
- 3 Tartsa nyomva 2 másodpercig az ENTER [29] gombot, amíg a memóriahely szám villogni kezd a kijelzőn.
- 4 Nyomja meg többször a PRESET + vagy – [7] gombot, amíg a kívánt programhely szám villogni kezd a kijelzőn.
- 5 Nyomja meg az ENTER [29] gombot.

## Hasznos tanács

A beprogramozott rádióállomások akkor is megmaradnak a memóriában, ha kihúzza a hálózati csatlakozóvezetékét vagy kiveszi az elemeket.

---

## A tárolt rádióállomások előhívása

- 1 Nyomja meg a készüléken a RADIO/BAND•AUTO PRESET [5] gombot a hullámsáv kiválasztásához.
- 2 Nyomja meg a készüléken a PRESET + vagy – [7] gombot a tárolt rádióállomások előhívásához.

## A távvezérlőn

- 1 Nyomja meg a RADIO/BAND [5] gombot.
- 2 Nyomja meg a PRESET + vagy – [7] gombot a tárolt rádióállomások előhívásához.

---

## Elalvás zenére

- 1 Indítsa el a kívánt hangforrás lejátszását.
- 2 Nyomja meg a SLEEP [23] gombot a „SLEEP” megjelenítéséhez.

**3** Nyomja meg a SLEEP **[23]** gombot az önműködő kikapcsolásig hátralévő percek beállításához.

A kijelzés az alábbiak szerint változik a gomb minden megnyomásakor:

„AUTO\*” → „60MIN” → „30MIN” → „20MIN” → „10MIN” → „OFF”.

\* Az „AUTO” kiválasztásakor a CD, USB vagy kazetta lejátszás 90 percen belül megszakad és a készülék önműködően kikapcsol. Rádióhallgatáskor a rádió 90 perc múlva kapcsol ki.

Ha a SLEEP **[23]** megnyomása után eltelik 4 másodperc, a kijelzőn lévő perc érték bevitelre kerül.

A funkció bekapcsolásakor az LCD háttérvilágítása elsötétül és a mélysugárzó LED kikapcsol.

A beállított időtartam elérésekor a készülék önműködően kikapcsol.

### **Az elalvás időzítő funkció kikapcsolása**

Nyomja meg az OPERATE (POWER) **[1]** gombot a készülék kikapcsolásához.

#### **Megjegyzés**

Ha kazetta lejátszásakor használja a funkciót:

Ha a kazetta egy oldalán a szalag hossza tovább tart, mint a beállított idő, a készülék nem kapcsol ki, amíg a kazetta nem éri el a szalag végét.

## **Lejátszáshoz és felvételhez használható USB-eszközök**

A készülékkel az alábbi USB-eszközöket használhatja. Egyéb USB-eszközök lejátszása vagy felvétele nem lehetséges a készüléken.

### **Ellenőrzött Sony digitális zenelejátszók (a 2008 szeptemberi adatok alapján)**

<b>Terméknév</b>	<b>Típusnév</b>	<b>Sorozat név</b>
Walkman®	NWD-	B100, B110F, E020F
	NWZ-	A810, A820K, B130F, E430F, S510, S610F, S630F, S710F, S730F
Walkman® mobiltelefon	W880i,	
	W850	
	W710	
	W660	
	W580	
	W910	

Az alábbi Internet címeken találhatja meg a legfrissebb információt a kompatibilis eszközökről. <<http://support.sony-europe.com/>>

#### **Megjegyzések**

- A fenti típusok formázásakor az eszközről végezze a formázást, vagy az adott típushoz megfelelő formázó szoftvert használja.
- Ne használjon a fentiekől eltérő USB-eszközöket. A listán nem szereplő típusok működése nem garantált.
- A működés még ezekkel az USB-eszközökkel sem garantált minden esetben.
- Elképzelhető, hogy nem minden országban kapható a fenti USB-eszközök mindegyike.
- A másolásvédelemmel ellátott WMA, AAC fájlok lejátszása nem támogatott.
- Elképzelhető, hogy a zeneletöltő honlapokról letöltött műsorszámok lejátszása nem lehetséges.
- Az elosztón (hub) keresztül történő csatlakoztatás nem támogatott.

## **Külső készülékek csatlakoztatása**

Hallgathatja egy külső készülék, például hordozható digitális zenelejátszó, hangját a készülék hangsugárzóján.

A csatlakoztatás előtt kapcsoljon ki minden készüléket.

A részleteket lásd a csatlakoztatni kívánt készülék kezelési útmutatóját.



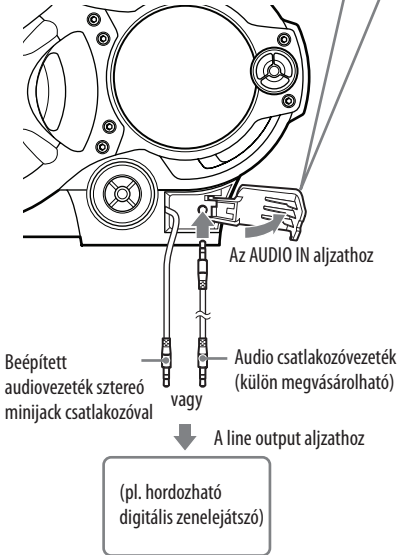
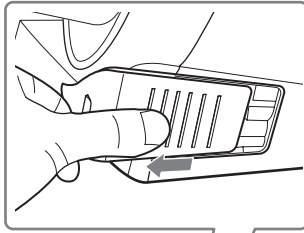

- 1 Csatlakoztassa a készülék beépített audiovezetékét a sztereó minijack **12** csatlakozóval a hordozható digitális zenelejátszó vagy egyéb külső készülék\* kimeneti aljzatához.
- 2 Kapcsolja be a készüléket és a csatlakoztatott külső készüléket.

- 3 Nyomja meg az AUDIO IN **15** gombot a készüléken és indítsa el a lejátszást a csatlakoztatott készüléken.

A csatlakoztatott külső készülék hangja a készülék hangszugárzóin lesz hallható.

\* A készülék tv-készülékhez vagy videomagnóhoz csatlakoztatásához használjon (külön megvásárolható) hosszabbító vezetékkel az egyik végén sztereó minijack csatlakozóval (a beépített audiovezetékhez) és két RCA csatlakozóval a másik végén.

## Hangfelvétel a csatlakoztatott külső készülékről

- 1 Helyezzen be egy üres kazettát.
- 2 Nyomja meg a készüléken az AUDIO IN **15** gombot az „AUDIO IN” megjelenítéséhez.
- 3 Nyomja meg a ● **2** gombot a készüléken. A felvétel megkezdődik.
- 4 Indítsa el a lejátszást a csatlakoztatott külső készüléken.

## Hasznos tanács

Ha a beépített audiovezeték **12** megsérülne, használhatja az AUDIO IN aljzatot **11** a külső készülék csatlakoztatásához. Használjon (külön megvásárolható) audiovezetékkel sztereó minijack csatlakozóval az egyik végén (az AUDIO IN aljzathoz **11**). Ellenőrizze, hogy a másik végén lévő csatlakozó megfelelő legyen a külső készülékhez, például hordozható digitális zenelejátszó esetén sztereó minijack, tv-készülék vagy videomagnó esetén pedig két RCA csatlakozó.

## Megjegyzések

- Ne húzza ki erősen a beépített audiovezeték **12**, mert a csatlakozódugasz leszakadhat.
- Az esetleges meghibásodások megelőzése érdekében megfelelően csatlakoztassa a beépített audiovezeték **12** vagy (külön megvásárolható) audio csatlakozóvezetékét.
- Nem lehetséges egyszerre kettő, a beépített csatlakozóvezetékkel **12** és az AUDIO IN aljzathoz **11** (külön megvásárolható audiovezetékkel) csatlakoztatott készülék hallgatása. Egyszerre csak egy készüléket csatlakoztasson.

## Óvintézkedések

### A készülékkel lejátszható lemezek

- audio CD
  - CD-R, CD-RW (CD-DA\*, MP3, WMA fájlok)
- \* A CD-DA a Compact Disc Digital Audio rövidítése. Ez egy audio CD-lemezekhez használatos felvételi szabvány.

### A készülékkel nem lejátszható lemezek

- CD-R, CD-RW lemezek, melyek nem zenei CD formátumban vagy nem az ISO 9660 1. szint/2.

szint vagy Joliet formátumban rögzített MP3, WMA lemezek.

- Rossz rögzítési minőségű, karcos vagy szennyezett CD-R, CD-RW lemezek, vagy nem kompatibilis eszközzel készített CD-R, CD-RW lemezek.
- A nem megfelelően lezárt CD-R, CD-RW lemezek.

## Megjegyzések a lemezekről

- A lejátszás előtt tisztítsa meg a CD-lemezt tisztítókendővel. Középről kifelé haladva törölje át a CD-lemezt. Ha karcolás, szennyeződés vagy ujlenyomatok maradnak a CD-lemezen, a beolvasási hibát eredményezhet.



- A tisztításhoz ne használjon oldószert, például benzint, higítót, a kereskedelmi forgalomban kapható tisztítószert vagy vinil lemezekhez használt antisztatizáló szert.
- Ne tegye ki a lemezeket közvetlen napsugárzásnak vagy hőnek (mint például hőlégbefúvó), és ne hagyja napon parkoló járműben, mert az jármű belső terének hőmérséklete jelentősen megnőhet.
- Ne ragasszon papírt vagy ragasztószalagot a lemeze és ne karcolja meg a felületét.
- Használat után helyezze a lemezt a tokjába.

## A biztonságról

- Mivel ez a CD-lejátszó olyan lézersugárral működik, amely veszélyes lehet az emberi szemre, soha ne szerelje szét a készüléket. A javítást bizza szakemberre.
- Ha bármilyen szilárd anyag vagy folyadék kerül a készülék belsejébe, húzza ki a hálózati csatlakozóvezetékét, és forduljon szakemberhez.
- Nem szabványos alakú lemezek (pl. kártya, szív, csillag stb.). Ne próbáljon meg ilyen lemezt lejátszani, mert a készülék károsodhat.

## Áramforrások

- Hálózati működtetéshez a mellékelt hálózati csatlakozóvezetékét használja, ne használjon attól eltérő típusút.
- A készülék mindaddig áram alatt van, amíg a hálózati csatlakozóvezetékét nem húzta ki a hálózati aljzatból, még akkor is, ha maga a készülék kikapcsolt állapotban van.
- Ha hosszabb ideig nem használja a készüléket, húzza ki a csatlakozódugaszt a hálózati aljzatból.
- Ha hosszabb ideig nem használja elemmel a készüléket, vegye ki belőle az elemeket, így elkerülheti a kifolyó elektrolit okozta meghibásodásokat.

## Elhelyezés

- Ne hagyja a készüléket hőkibocsátó eszközök közelében, illetve olyan helyen, ahol a készülék közvetlen napfénynek, túlzott pornak vagy ütédsnek van kitéve vagy járműben, közvetlen napsütésnek kitett helyen.
- A készüléket ne helyezze el döntött vagy labilis helyzetben.
- Ne helyezzen semmit a készülék ház mellé 10 mm-nél közelebb, mert eltakarhatja a szellőzőnyílásokat, amelyek szükséges a készülék alkatrészeinek megfelelő élettartamához.
- Mivel a hangsugárzók erős mágneset tartalmaznak, tartsa távol a mágneses kódolást alkalmazó bankkártyákat vagy rugós működtetésű karórákat a mágnes által okozott esetleges károsodás megelőzése érdekében.

## Működés

- Ha a készüléket hideg helyről meleg helyre viszi, továbbá ha túlságosan nedves helyen tárolja, pára csapódhat le a CD-lejátszó olvasófején. A készülék ekkor működésképtelen. Vegye ki a CD-lemezt és várjon kb. 1 órát, hogy a lecsapódott nedvesség elpárologjon.
- Ha hosszabb ideig nem használta a készüléket, állítsa lejátszás üzemmódba és várjon néhány percet, hogy felmelegedjen, mielőtt behelyez egy kazettát.

## Megjegyzések a kazettákról

- A véletlen törlés elkerülése érdekében törje ki a kazetta törlésvédő fülét az A vagy a B oldalról. Amennyiben újra felvételt kíván készíteni a kazettára, ragassza le a nyílásokat ragasztószalaggal.

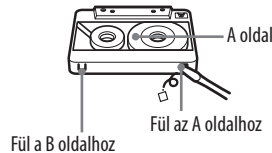

- A 90 perc lejátszási időnél hosszabb kazetta használata nem ajánlott, kivéve hosszú, folyamatos lejátszás illetve felvétel készítése esetében.

## A burkolat tisztítása

- Kímélő tisztítószerezrel enyhén megnedvesített puha ruhával törölje le a készülék burkolatát és kezelőszerveit. A tisztításhoz soha ne használjon súrolószert, súrolószivacsot, benzint vagy alkoholt.

Ha a készülékkel kapcsolatban bármilyen kérdése vagy problémája merül fel, keresse fel a vásárlás helyét.

## Általános

### A készülék nem kapcsol be.

- Csatlakoztassa a hálózati vezetékét a hálózati aljzathoz.
- Ügyeljen az elemek megfelelő behelyezésére.
- Ellenőrizze, hogy nem merültek-e ki az elemek. Ha igen, cserélje ki azokat.
- Ha a készüléket elemről működteti, a távvezérlővel nem kapcsolható be.

### Nincs hang.

- Ellenőrizze, hogy a kijelzőn a használni kívánt funkció jelenjen meg.
- Ha a hangsugárzókkal szeretné hallgatni a készüléket, húzza ki a fejhallgatót.

### A kijelző és a jelzőlámpák véletlenszerűen villognak a készülék kikapcsolásakor.

- A bemutató üzemmód be van kapcsolva. Kapcsolja be a készüléket vagy kapcsolja ki a bemutatót, amikor a készülék ki van kapcsolva.

### Zaj hallható.

- Valaki hordozható telefont vagy egyéb rádióhullámokat kibocsátó eszközt használ a készülék közelében.  
→ Vigye távolabb a hordozható telefont stb. a készüléktől.

### Az AUDIO IN fedél levált a készülékről.

→ Szerelje vissza a fedelet az alábbi ábrán látható módon.

(A visszaszerelés az ①–② sorrendben történik.)

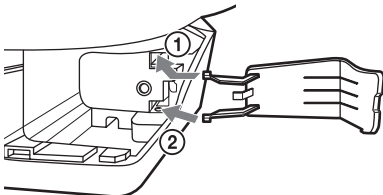

## CD-, MP3-, WMA-lejátszó

### A CD-lejátszás nem működik vagy „NO DISC” jelenik meg akkor is, ha a CD-lemez be van helyezve.

- A CD-lemezt a címkét tartalmazó oldalával felfelé kell behelyezni.
- Tisztítsa meg a CD-lemezt.
- Vegye ki a CD-lemezt és hagyja nyitva a CD-tartót körülbelül egy óráig, hogy a lecsapódott pára kiszáradjon.
- A CD-R, CD-RW lemez üres.
- Nem megfelelő a CD-R, CD-RW lemez minősége vagy probléma van a felvevőeszközzel vagy az alkalmazással.
- Cserélje újra az elemeket, ha kimerültek.

### Hangkiesések fordulnak elő.

- Csökkentse a hangerőt.
- Tisztítsa meg a CD-lemezt vagy cserélje, ha a CD-lemez erősen károsodott.
- Helyezze a készüléket rezgésektől mentes helyre.
- Tisztítsa meg a lensét a kereskedelemben kapható sűrített levegős tisztítóval.
- Akkor is előfordulhat hangkiesés, ha nem megfelelő a CD-R, CD-RW lemez minősége vagy probléma van a felvevőeszközzel vagy az alkalmazással.

### A lejátszás megkezdése a szokásosnál hosszabb időt vesz igénybe.

- A lejátszás megkezdése az alábbi lemezek esetében hosszabb időt vesz igénybe:
  - bonyolult könyvtárszerkezettel rendelkező lemez,
  - nem lezárt lemez (olyan lemez, amelyhez még lehet adatokat hozzáadni),
  - túl sok mappát vagy nem MP3, WMA fájlokat tartalmazó lemez.

## Rádió

### Nem megfelelő a vétel.

- Az FM-vétel javításához állítsa be az antennát.

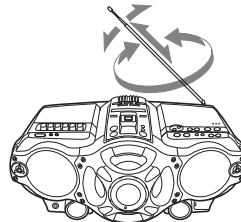

- Az AM-vétel javításához állítsa be a készüléket.

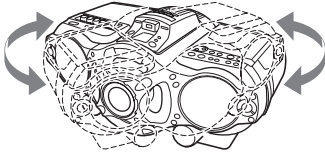

### A hang gyenge vagy rossz minőségű.

- Cserélje újra az elemeket, ha kimerültek.
- Helyezze távolabb a készüléket a tv-készüléktől.
- Ha AM rádióállomás hallgatása közben használja a távvezérlőt, zajt tapasztalhat.

### A tv-készülék képe nem egyenletes.

- Ha FM rádióállomást hallgat beltéri antennával rendelkező tv-készülék közelében, vigye távolabb a készüléket a tv-készüléktől.

## USB-eszköz

### Kompatibilis USB-eszközt használj!

- Ha nem kompatibilis USB-eszközt csatlakoztat, az alábbi problémák történhetnek. A támogatott USB-eszközöket lásd „A lejátszásra és felvételre használható USB-eszközök” szakaszban.
  - A készülék nem ismeri fel az USB-eszközt.
  - A fájl- vagy mappanevek nem jelennek meg a készüléken.
  - A lejátszás nem lehetséges.
  - Hangkiesés tapasztalható.
  - Zaj hallható.
  - A hangkimenet torzul.

### Az „OVER CURRENT” üzenet jelenik meg.

- Nem megfelelő az (USB) aljzat [20] tápellátásának áramerőssége. Kapcsolja ki a készüléket és távolítsa el az USB-eszközt az (USB) aljzathoz [20]. Ellenőrizze, hogy ne legyen probléma az USB-eszközzel. Ha az üzenet nem tűnik el, vegye fel a kapcsolatot a legközelebbi Sony kereskedéssel.

### Nincs hang.

- Az USB-eszköz nincs megfelelően csatlakoztatva. Kapcsolja ki a készüléket és csatlakoztassa újra az USB-eszközt, majd kapcsolja be a készüléket és ellenőrizze, hogy az „USB MEMORY” megjelenik-e a kijelzőn.

### Zaj, hangkiesés vagy torz hang tapasztalható.

- Kapcsolja ki a készüléket, csatlakoztassa újra az USB-eszközt, majd kapcsolja vissza a készüléket.

- A zenei adatok tartalmazzák a zajt, vagy a hangtorzulást. A zaj a felvétel során is bekerülhet. Törölje a fájlt és próbálja ismét felvenni.

### Nem lehet csatlakoztatni az USB-eszközt az (USB) aljzathoz [20].

- Az USB-eszköz vagy az USB-vezeték csatlakozóját nem megfelelő irányba fordította amikor csatlakoztatni próbálta. A megfelelő irányban tartsa az USB-eszközt vagy az USB-vezetéket a csatlakoztatáskor.

### Hosszú ideig a „READING” látható a kijelzőn a lejátszás megkezdése előtt.

- A beolvasási folyamat az alábbi esetekben hosszabb időt vehet igénybe:
  - az USB-eszközön sok mappa vagy fájl található,
  - a fájlstruktúra nagyon bonyolult,
  - a memória majdnem megtelt,
  - a belső memória töredezett.
 A fenti problémák megelőzése érdekében javasoljuk, hogy tartsa be az alábbi irányelveket:
  - ne helyezzen el 100-nál több mappát az USB-eszközön,
  - ne helyezzen el 100-nál több fájlt egy mappában.

### Hibás kijelzés

- Az USB-eszközön tárolt adatok valószínűleg megsérültek, ezért másolja fel a zenei adatot újra az USB-eszközre.
- A készülék kizárólag számokat és az ABC betűit tudja megjeleníteni. Egyéb karakterek nem jelennek meg megfelelően.

### A „REC ERROR” üzenet jelenik meg.

- Hiba történt a felvétel közben. Kapcsolja ki a készüléket és távolítsa el a csatlakoztatott USB-eszközt. Ellenőrizze az alábbiakat.
  - Az USB-eszközön lévő szabad hely. Ha tele van, vagy kevés rajta a szabad hely, törölje a felesleges fájlokat vagy mappákat.
  - A felvett adatok esetleges sérülése.
  - A felvett fájlformátum kompatibilitása a készülékkel.
 Ha az üzenet továbbra is látható, vegye fel a kapcsolatot a legközelebbi Sony kereskedővel.

## **A „PROTECT” üzenet jelenik meg.**

- A csatlakoztatott USB-eszköz írásvédett. Ezen a készüléken nem módosítható a védelmi állapot. Kapcsolja ki a készüléket, távolítsa el az USB-eszközt és törölje az írásvédelmet vagy használjon másik USB-eszközt. Ha az üzenet továbbra is látható, vegye fel a kapcsolatot a legközelebbi Sony kereskedővel.

## **A „FATAL ERROR” üzenet jelenik meg.**

- A csatlakoztatott USB-eszközt felvétel vagy törlés közben eltávolították. Ne távolítsa el az USB-eszközt amikor a készülék felvételt vagy adatok törlését végzi azon. Az USB-eszköz működés közbeni eltávolítása adatvesztést okozhat. Ha az üzenet továbbra is látható, vegye fel a kapcsolatot a legközelebbi Sony kereskedővel.

## **Az „ERASE ERROR” üzenet jelenik meg.**

- A csatlakoztatott USB-eszközön a fájlok vagy mappák törlése sikertelen. A törlőn kívánt adatok már sérültek voltak. Ha az üzenet továbbra is látható, vegye fel a kapcsolatot a legközelebbi Sony kereskedővel.

## **A készülék nem ismeri fel az USB-eszközt.**

- Kapcsolja ki a készüléket és csatlakoztassa újra az USB-eszközt, majd kapcsolja be a készüléket.
- Támogatott USB-eszközt csatlakoztasson. (A támogatott USB-eszközöket lásd „A lejátszásra és felvételre használható USB-eszközök” szakaszban.)
- Az USB-eszköz nem működik megfelelően. A probléma kezelését lásd az USB-eszköz kezelési útmutatójában. Ha a probléma továbbra is fennáll, lépjen kapcsolatba a legközelebbi Sony kereskedővel.

## **A lejátszás nem kezdődik meg.**

- Kapcsolja ki a készüléket és csatlakoztassa újra az USB-eszközt.
- Támogatott USB-eszközt csatlakoztasson. (A támogatott USB-eszközöket lásd „A lejátszásra és felvételre használható USB-eszközök” szakaszban.)

## **A lejátszás nem az első műsorszámmal kezdődik.**

- Válassza ki a normál lejátszási módot.

## **Az MP3, WMA fájlok nem játszhatók le.**

- Az MP3, WMA fájlok nem rendelkeznek „.mp3” vagy „.wma” kiterjesztéssel.
- Az adatok nem MP3, WMA formátumban vannak tárolva.
- Az USB tárolóeszköz fájlrendszere nem FAT16

vagy FAT32.\*

- Az USB tárolóeszköz particionált. Kizárólag az első partíción lévő MP3, WMA fájlok játszhatók le.
- A lejátszás 8 szintig lehetséges.
- A mappák száma meghaladja a 255-öt.
- A fájlok száma meghaladja a 999-et.
- A fájlok titkosítottak vagy jelszóval védettek.

\* Ez a készülék a FAT16 és FAT32 fájlrendszereket támogatja, azonban egyes USB tárolóeszközök nem támogatják mindkét fájlrendszert

A részleteket lásd az adott USB tárolóeszköz kezelési útmutatójában vagy vegye fel a kapcsolatot a gyártójával.

## **Kazettás-lejátszó**

---

### **A kazetta nem működik egy kezelőgomb megnyomásakor.**

- Biztosan zárja a kazettatartót.

### **A ● gomb nem működik, vagy a kazetta lejátszása vagy felvétele nem lehetséges.**

- Ellenőrizze, hogy a kazetta biztonsági füle a helyén legyen.

### **Rossz minőségű vagy torz lejátszás, felvétel vagy törlés.**

- Használjon száraz- vagy nedves-típusú (külön megvásárolható) tisztítókazettát minden 10 óra használat után, mielőtt egy fontos felvételt készít, vagy egy régi kazetta lejátszása után. A magnófej tisztításának elmulasztása gyengébb hangminőséget okozhat vagy a készülék nem lesz képes kazetták lejátszására illetve műsor rögzítésére. Bővebb részleteket a tisztítókazetta kezelési útmutatójában olvashat.
- TYPE II (magas minőségű) vagy TYPE IV (fém) kazettát használ. Kizárólag TYPE I (normál) kazettát használjon.
- Mágnesezze le a fejeket a kereskedelemben kapható magnófej lemagnesezővel.
- Ha az elemek kimerültek, cserélje újra mindegyiket.

## **Távvezérlő**

---

### **A távvezérlő nem működik.**

- Ha a távvezérlőben az elemek kimerültek, cserélje újra azokat.
- A készülék távvezérlés érzékelőjére irányítsa a távvezérlőt.
- Távolítsa el az esetleges akadályokat a távvezérlő és a készülék közül.

- Ne tegye ki a távvezérlés érzékelőt erős fénynek, például közvetlen napsütésnek fénycsó fényének.
- A távvezérlő használatakor menjen közelebb a készülékhez.

Ha a probléma a fenti megoldási javaslatok elvégzése után továbbra is fenn áll, húzza ki a hálózati csatlakozóvezetékét vagy vegye ki az összes elemet. Miután minden kijelzés eltűnt, csatlakoztassa újra a hálózati vezetékét vagy helyezze vissza az elemeket. Ha a probléma továbbra is fennáll, vegye fel a kapcsolatot a legközelebbi Sony kereskedővel.





**Feleslegessé vált elektromos és elektronikus készülékek hulladékként való eltávolítása (Használható az Európai Unió és egyéb európai országok szelektív hulladékgyűjtési rendszereiben)**

*Ez a szimbólum a készüléken vagy a csomagolásán azt jelzi, hogy a terméket ne kezelje háztartási hulladékként. Kérjük, hogy az elektromos és elektronikai hulladék gyűjtésére kijelölt gyűjtőhelyen adja le. A feleslegessé vált termékének helyes kezelésével segít megelőzni a környezet és az emberi egészség károsodását, mely bekövetkezhetne, ha nem követi a hulladékkezelés helyes módját. Az anyagok újrahasznosítása segít a természeti erőforrások megőrzésében. A termék újrahasznosítása érdekében további információért forduljon a lakhelyén az illetékesekhez, a helyi hulladékgyűjtő szolgáltatóhoz vagy ahhoz az üzlethez, ahol a terméket megvásárolta.*