

**SONY**<sup>®</sup>

4-572-610-12(1) (EL)

# Ψηφιακή Φωτογραφική Μηχανή

Εγχειρίδιο χρήσης

Cyber-shot

DSC-HX90V/DSC-HX90/DSC-HX80/DSC-WX500

## Προβολή του Οδηγού

Αυτή η φωτογραφική μηχανή είναι εξοπλισμένη με έναν ενσωματωμένο οδηγό βοήθειας.

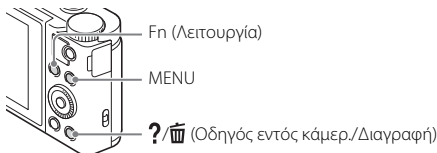

### Οδηγός εντός κάμερ.

Η φωτογραφική μηχανή εμφανίζει επεξηγήσεις για τα στοιχεία MENU/ Fn (Λειτουργία) και τις τιμές ρύθμισης.

- 1 Πατήστε το κουμπί MENU ή το κουμπί Fn (Λειτουργία).
- 2 Επιλέξτε το στοιχείο που θέλετε, και μετά πατήστε το κουμπί ?/📷 (Οδηγός εντός κάμερ./Διαγραφή).

### Συμβουλή λήψης

Η φωτογραφική μηχανή εμφανίζει συμβουλές λήψης για τη λειτουργία λήψης που έχει επιλεγεί.

- 1 Πατήστε το κουμπί ?/📷 (Οδηγός εντός κάμερ./Διαγραφή) σε λειτουργία λήψης.
- 2 Επιλέξτε τη συμβουλή λήψης που θέλετε και, στη συνέχεια, πατήστε ● στον τροχό ελέγχου.

Εμφανίζεται η συμβουλή λήψης.

- Μπορείτε να κάνετε κύλιση της οθόνης χρησιμοποιώντας τα ▲/▼ και να αλλάξετε τις συμβουλές λήψης χρησιμοποιώντας τα ◀/▶.

## Αρχείο ιδιοκτήτη

Καταγράψτε το μοντέλο και τον σειριακό αριθμό (βρίσκονται πάνω στο προϊόν) στον χώρο που υπάρχει παρακάτω. Ανατρέχετε σε αυτούς τους αριθμούς σε κάθε επικοινωνία με το κατάστημα πώλησης προϊόντων της Sony σχετικά με αυτό το προϊόν.

Αρ. μοντέλου DSC-

Αρ. σειράς \_\_\_\_\_

## ΠΡΟΕΙΔΟΠΟΙΗΣΗ

**Για να μειώσετε τον κίνδυνο πυρκαγιάς ή ηλεκτροπληξίας, μην εκθέτετε τη μονάδα σε βροχή ή υγρασία.**

## ΣΗΜΑΝΤΙΚΕΣ ΟΔΗΓΙΕΣ ΓΙΑ ΤΗΝ ΑΣΦΑΛΕΙΑ

### -ΦΥΛΑΞΤΕ ΑΥΤΕΣ ΤΙΣ ΟΔΗΓΙΕΣ

### ΚΙΝΔΥΝΟΣ

## ΓΙΑ ΝΑ ΜΕΙΩΣΕΤΕ ΤΟΝ ΚΙΝΔΥΝΟ ΠΥΡΚΑΓΙΑΣ Ή ΗΛΕΚΤΡΟΠΛΗΞΙΑΣ, ΑΚΟΛΟΥΘΗΣΤΕ ΠΡΟΣΕΚΤΙΚΑ ΑΥΤΕΣ ΤΙΣ ΟΔΗΓΙΕΣ.

Εάν το σχήμα του βύσματος δεν ταιριάζει στην πρίζα, χρησιμοποιήστε προσάρτημα προσαρμογέα βύσματος κατάλληλης διαμόρφωσης για την πρίζα.



## ΠΡΟΣΟΧΗ

### Πακέτο μπαταριών

Εάν δεν το χειριστείτε σωστά, το πακέτο μπαταριών μπορεί να εκραγεί, να προκαλέσει φωτιά ή ακόμα και χημικά εγκαύματα. Τηρήστε τις ακόλουθες προφυλάξεις.

- Μην αποσυναρμολογείτε.
- Μην συνθλίβετε και μην εκθέτετε το πακέτο μπαταριών σε κραδασμούς ή έντονες πιέσεις, όπως να το χτυπάτε, να το ρίχνετε κάτω ή να πατάτε επάνω του.
- Μην βραχυκυκλώνετε και μην επιτρέπετε σε μεταλλικά αντικείμενα να έρθουν σε επαφή με τους ακροδέκτες της μπαταρίας.
- Μην εκθέτετε σε υψηλή θερμοκρασία άνω των 60°C όπως σε άμεσο ηλιακό φως ή μέσα σε αυτοκίνητο σταθμευμένο στον ήλιο.
- Μην αποτεφρώνετε ή απορρίπτετε στη φωτιά.
- Μην μεταχειρίζεστε μπαταρίες λιθίου-ιόντος που είναι κατεστραμμένες ή έχουν διαρροή.
- Φροντίστε να φορτίζετε το πακέτο μπαταριών χρησιμοποιώντας γνήσιο φορτιστή μπαταρίας Sony ή συσκευή που μπορεί να φορτίσει το πακέτο μπαταριών.
- Φυλάξτε το πακέτο μπαταριών μακριά από μικρά παιδιά.
- Διατηρήστε το πακέτο μπαταριών στεγνό.

- Να αντικαθιστάτε μόνο με το ίδιο ή ισοδύναμο τύπου πακέτο μπαταριών, που συνιστάται από τη Sony.
- Να απορρίπτετε άμεσα τα χρησιμοποιημένα πακέτα μπαταριών, όπως περιγράφεται στις οδηγίες.

## Προσαρμογέας τροφοδοτικού AC

Όταν χρησιμοποιείτε τον προσαρμογέα τροφοδοτικού AC, χρησιμοποιείτε μια κοντινή πρίζα. Αποσυνδέστε τον προσαρμογέα τροφοδοτικού AC από την πρίζα αμέσως, εάν παρατηρηθεί οποιαδήποτε δυσλειτουργία κατά τη χρήση της συσκευής.

## Ειδopoίηση

Εάν ο στατικός ηλεκτρισμός ή ηλεκτρομαγνητισμός προκαλεί διακοπή (αστοχία) της μεταφοράς δεδομένων σε κάποιο σημείο της ροής τους, επανεκκινήστε την εφαρμογή ή αποσυνδέστε και συνδέστε ξανά το καλώδιο επικοινωνίας (USB κ.λπ.).

Αυτό το προϊόν έχει δοκιμαστεί και έχει βρεθεί συμβατό με τα όρια που προβλέπονται από τον κανονισμό περί ηλεκτρομαγνητικής συμβατότητας (EMC) σχετικά με τη χρήση καλωδίων σύνδεσης μήκους μικρότερου των 3 μέτρων.

Τα ηλεκτρομαγνητικά πεδία στις συγκεκριμένες συχνότητες μπορεί να επηρεάσουν την εικόνα και τον ήχο αυτής της μονάδας.

## Ειδopoίηση για τους πελάτες στις χώρες που εφαρμόζουν τις οδηγίες της ΕΕ

Κατασκευαστής: Sony Corporation, 1-7-1 Konan Minato-ku Tokyo, 108-0075 Ιαπωνία  
Για συμμόρφωση προϊόντων της ΕΕ: Sony Belgium, bijkantoor van Sony Europe Limited, Da Vincilaan 7-D1, 1935 Zaventem, Βέλγιο



Με το παρόν, η Sony Corporation δηλώνει ότι ο παρών εξοπλισμός συμμορφώνεται με τις ουσιαστικές απαιτήσεις και άλλες σχετικές διατάξεις της Οδηγίας 1999/5/ΕΚ.

Για λεπτομέρειες, επισκεφθείτε την ακόλουθη διεύθυνση URL:

<http://www.compliance.sony.de/>

## **Απόρριψη παλαιών μπαταριών και ηλεκτρικού και ηλεκτρονικού εξοπλισμού (ισχύει στην Ευρωπαϊκή Ένωση και σε άλλες ευρωπαϊκές χώρες με ξεχωριστά συστήματα συλλογής)**



Το σύμβολο αυτό επάνω στο προϊόν, τη μπαταρία ή τη συσκευασία υποδεικνύει ότι δεν πρέπει να μεταχειρίζεστε το προϊόν και τη μπαταρία ως κοινά οικιακά απορρίμματα. Σε ορισμένες μπαταρίες, το σύμβολο αυτό ενδέχεται να χρησιμοποιείται σε συνδυασμό με ένα χημικό σύμβολο. Τα χημικά σύμβολα του υδραργύρου (Hg) ή του μολύβδου (Pb) προστίθενται εάν η μπαταρία περιέχει περισσότερο από 0,0005% υδράργυρο ή 0,004% μολύβδο. Με τη διασφάλιση της

σωστής απόρριψης αυτών των προϊόντων και μπαταριών συμβάλλετε στην αποτροπή ενδεχόμενων αρνητικών επιπτώσεων προς το περιβάλλον και την ανθρώπινη υγεία, οι οποίες, σε διαφορετική περίπτωση, θα μπορούσαν να προκληθούν από ακατάλληλη διαχείριση αποβλήτων. Η ανακύκλωση υλικών συμβάλλει στην εξοικονόμηση φυσικών πόρων.

Στην περίπτωση προϊόντων τα οποία για λόγους ασφάλειας, απόδοσης ή ακεραιότητας των δεδομένων απαιτούν μόνιμη σύνδεση με μια ενσωματωμένη μπαταρία, αυτή η μπαταρία θα πρέπει να αντικαθίσταται μόνο από εξειδικευμένο προσωπικό επισκευής. Για τη διασφάλιση της σωστής μεταχείρισης της μπαταρίας και του ηλεκτρικού και ηλεκτρονικού εξοπλισμού, παραδώστε αυτά τα προϊόντα στο τέλος της ωφέλιμης διάρκειας ζωής τους στο κατάλληλο σημείο συλλογής για την ανακύκλωση ηλεκτρικού και ηλεκτρονικού εξοπλισμού. Για τις μπαταρίες άλλου τύπου, ανατρέξτε στην ενότητα σχετικά με τη διαδικασία ασφαλούς αφαίρεσης της μπαταρίας από το προϊόν. Παραδώστε τη μπαταρία στο κατάλληλο σημείο συλλογής για την ανακύκλωση μεταχειρισμένων μπαταριών. Για περισσότερες λεπτομερείς πληροφορίες σχετικά με την ανακύκλωση αυτού του προϊόντος ή των μπαταριών, επικοινωνήστε με τις τοπικές δημοτικές αρχές, την υπηρεσία αποκομιδής οικιακών απορριμμάτων ή το κατάστημα από το οποίο αγοράσατε το προϊόν ή την μπαταρία.

## Έλεγχος των παρεχόμενων στοιχείων

Ο αριθμός εντός παρενθέσεων υποδεικνύει τον αριθμό των τεμαχίων.

- Φωτογραφική μηχανή (1)
- Πακέτο επαναφορτιζόμενων μπαταριών NP-BX1 (1)
- Καλώδιο micro USB (1)
- Προσαρμογέας τροφοδοτικού AC (1)
- Καλώδιο ρεύματος (καλώδιο σύνδεσης με το δίκτυο ρεύματος) (παρέχεται σε κάποιες χώρες/περιοχές) (1)
- Λουρί καρπού (1)
- Εγχειρίδιο χρήσης (αυτό το εγχειρίδιο) (1)
- Οδηγός σύνδεσης Wi-Fi/One-touch (Με ένα άγγιγμα) (NFC) (1)  
Αυτός ο οδηγός εξηγεί τις λειτουργίες που απαιτούν σύνδεση Wi-Fi.

Για περισσότερες λεπτομέρειες για τις λειτουργίες Wi-Fi/λειτουργίες «Με ένα άγγιγμα» (NFC), ανατρέξτε στον «Οδηγό Σύνδεσης Wi-Fi/Οδηγό με ένα άγγιγμα (NFC)» (παρέχεται).

### Για τη ρύθμιση της γλώσσας

Αλλάξτε τη γλώσσα οθόνης προτού χρησιμοποιήσετε τη φωτογραφική μηχανή, εάν είναι απαραίτητο (σελίδα 18).

### Σχετικά με τις απεικονίσεις

Οι απεικονίσεις που χρησιμοποιούνται σε αυτό το εγχειρίδιο είναι του μοντέλου DSC-HX90V εκτός κι εάν σημειώνεται διαφορετικά.

## Παρουσίαση των εξαρτημάτων

### DSC-HX90V/HX90/HX80

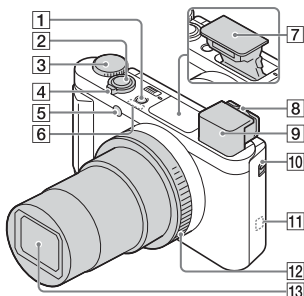

- 1 Κουμπι ON/OFF (λειτουργίας)
- 2 Κουμπι κλειστρου
- 3 Επιλογεας λειτουργιας  
**i** (Ευφυες αυτοματα)/  
**i+** (Βελτιωμενο αυτοματ.)/  
**P** (Αυτομ. προγραμμα)/  
**A** (Προτερ. διαφραγματ.)/  
**S** (Προτερ. κλειστρου)/  
**M** (Χειροκινητη εκθεση)/  
**MR** (Ανάκληση μνημης)/  
**⌘** (Ταινία)/**i** (i-Ημικκ.  
Πανόραμα)/**SCN** (Επιλογή  
σκηνικου)
- 4 Για ληψη: Μοχλος W/T (ζουμ)  
Για προβολη: **⌘** Μοχλος  
(Δεικτης)/Μοχλος ζουμ  
αναπαραγωγης
- 5 Λυχνια χρονοδιακοπτη  
αυτοφωτογραφιας/  
Φωτιστης AF
- 6 Δεκτης GPS (ενσωματωμενος,  
μονο στο μοντελο DSC-HX90V)
- 7 Φλας
  - Μην καλυπτετε το φλας με το δακτυλο σας.

- Όταν χρησιμοποιείτε το φλας, σύρετε τον διακόπτη **⚡** (εμφάνιση φλας). Εάν δεν χρησιμοποιείτε το φλας, πατήστε το με το χέρι.

- 8 Μοχλος ρυθμιστικου διοπτρας
- 9 Εικονοσκοπιο

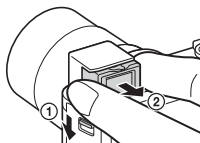

- Όταν χρησιμοποιείτε το εικονοσκοπιο, σύρετε προς τα κάτω τον διακόπτη εμφάνισης εικονοσκοπιου (1), έπειτα τραβήξτε προς τα έξω το προσοφθαλμο από το εικονοσκοπιο έως όπου κουμπώσει (2).
  - Όταν κοιτάτε μέσα στο εικονοσκοπιο, ενεργοποιείται η λειτουργία εικονοσκοπιου και όταν απομακρύνετε το πρόσωπό σας από το εικονοσκοπιο, η λειτουργία προβολης επιστρέφει στη λειτουργία οθόνης.
- 10 Διακοπτης εμφανισης εικονοσκοπιου
  - 11 **N** (Σήμα N)
    - Αγγιξτε το σήμα όταν συνδέετε τη φωτογραφική μηχανή με smartphone που διαθέτει τη λειτουργία NFC.
    - Το NFC (Επικοινωνία κοντινού πεδίου) είναι ένα διεθνές πρότυπο τεχνολογιας ασύρματης επικοινωνίας μικρής εμβέλειας.

**12** Δακτύλιος χειρισμού  
(DSC-HX90V/HX90 μόνο)

**13** Φακός

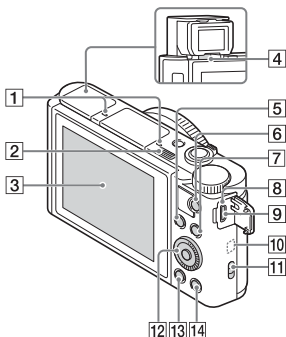

**1** Μικρόφωνο

**2** Διακόπτης ⚡ (εμφάνιση φλας)

**3** Οθόνη

- Μπορείτε να προσαρμόσετε την οθόνη σε μια βολική γωνία προβολής και να τραβήξετε μια εικόνα χαμηλής γωνίας ή να τραβήξετε ένα αυτοπορταίτο ενώ παρακολουθείτε την οθόνη.

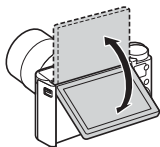

**4** Αισθητήρας οφθαλμών

**5** Για λήψη: Κουμπί Fn  
(Λειτουργία)

Για προβολή: Κουμπί  
↔ (Απ. σε Smartphone)

**6** Κουμπί MOVIE (Ταινία)

**7** Κουμπί MENU

**8** Λυχνία φόρτισης

**9** Τεραματικό Multi/Micro USB

- Υποστηρίζει συσκευή συμβατή με micro USB.

**10** Κεραία Wi-Fi (ενσωματωμένη)

**11** Γάντζος για το λουρί

**12** Τροχός ελέγχου

**13** Κουμπί ▶ (Αναπαραγωγή)

**14** Κουμπί ?/⌂ (Οδηγός εντός κάμερ./Διαγραφή)

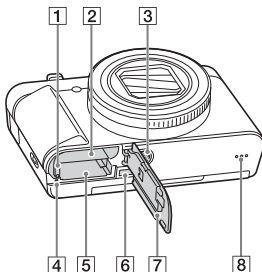

**1** Μοχλός ασφάλισης μπαταρίας

**2** Υποδοχή εισαγωγής μπαταρίας

**3** Οπή υποδοχής τριπόδου

- Χρησιμοποιείτε τρίποδο με βίδα μήκους μικρότερου από 5,5 mm. Διαφορετικά, η ασφάλεια της φωτογραφικής μηχανής δεν είναι εγγυημένη και μπορεί να προκληθούν ζημιές.

**4** Λυχνία πρόσβασης

**5** Υποδοχή κάρτας μνήμης

**6** Υποδοχή micro HDMI

**7** Καπάκι Μπαταρίας/  
Κάρτας μνήμης

**8** Ηχείο



## DSC-WX500

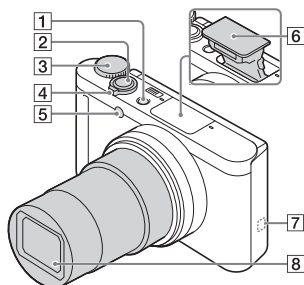

**1** Κουμπι ON/OFF (λειτουργίας)

**2** Κουμπι κλειστρου

**3** Επιλογεας λειτουργιας  
**i** (Ευφυνεσ αυτοματο)/  
**i+** (Βελτιωμενο αυτοματ.)/  
**P** (Αυτομ. προγραμμα)/  
**A** (Προτερ. διαφραγματ.)/  
**S** (Προτερ. κλειστρου)/  
**M** (Χειροκινητη εκθεση)/  
**MR** (Ανάκληση μνήμης)/  
**⏏** (Ταινία)/**i** (i-Ημικυκ. Πανόραμα)/**SCN** (Επιλογή σκηνικού)

**4** Για λήψη: Μοχλός W/T (ζουμ)

Για προβολή: **⏏** Μοχλός (Δείκτης)/Μοχλός ζουμ αναπαραγωγής

**5** Λυχνία χρονοδιακόπτη αυτοφωτογράφισης/  
Φωτιστής AF

**6** Φλας

- Μην καλύπτετε το φλας με το δάκτυλό σας.
- Όταν χρησιμοποιείτε το φλας, σύρετε τον διακόπτη **⚡** (εμφάνιση φλας). Εάν δεν χρησιμοποιείτε το φλας, πατήστε το με το χέρι.

**7** **N** (Σήμα N)

- Αγγίξτε το σήμα όταν συνδέετε τη φωτογραφική μηχανή με smartphone που διαθέτει τη λειτουργία NFC.
- Το NFC (Επικοινωνία κοντινού πεδίου) είναι ένα διεθνές πρότυπο τεχνολογίας ασύρματης επικοινωνίας μικρής εμβέλειας.

**8** Φακός

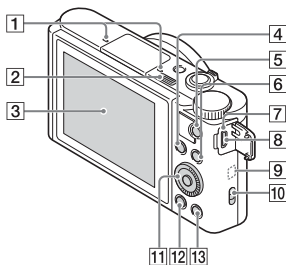





**1** Μικρόφωνο

**2** Διακόπτης **⚡** (εμφάνιση φλας)

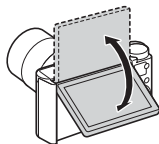
**3** Οθόνη

- Μπορείτε να προσαρμόσετε την οθόνη σε μια βολική γωνία προβολής και να τραβήξετε μια εικόνα χαμηλής γωνίας ή να τραβήξετε ένα αυτοπορτραίτο ενώ παρακολουθείτε την οθόνη.



- 4** Για λήψη: Κουμπί Fn  
(Λειτουργία)  
Για προβολή: Κουμπί  
 (Απ. σε Smartphone)
- 5** Κουμπί MOVIE (Ταινία)
- 6** Κουμπί MENU
- 7** Λυχνία φόρτισης
- 8** Τερματικό Multi/Micro USB
- Υποστηρίζει συσκευή συμβατή με micro USB.
- 9** Κεραία Wi-Fi (ενσωματωμένη)
- 10** Γάντζος για το λουρί
- 11** Τροχός ελέγχου
- 12** Κουμπί  (Αναπαραγωγή)
- 13** Κουμπί  /  (Οδηγός εντός κάμερ./Διαγραφή)

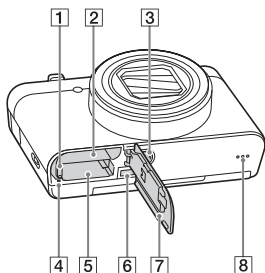

- 1** Μοχλός ασφάλισης μπαταρίας
- 2** Υποδοχή εισαγωγής μπαταρίας
- 3** Οπή υποδοχής τριπόδου
- Χρησιμοποιείτε τρίποδο με βίδα μήκους μικρότερου από 5,5 mm. Διαφορετικά, η ασφάλεια της φωτογραφικής μηχανής δεν είναι εγγυημένη και μπορεί να προκληθούν ζημιές.
- 4** Λυχνία πρόσβασης
- 5** Υποδοχή κάρτας μνήμης
- 6** Υποδοχή micro HDMI
- 7** Καπάκι Μπαταρίας/  
Κάρτας μνήμης
- 8** Ηχείο

## Τοποθέτηση του πακέτου μπαταριών

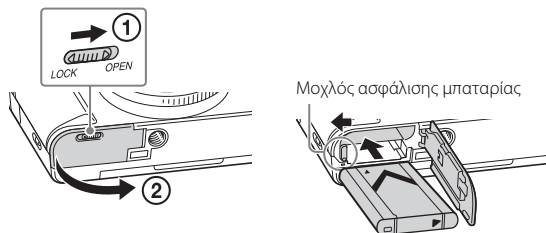

**1** Ανοίξτε το κάλυμμα.

**2** Εισαγάγετε το πακέτο μπαταριών.

- Ενώ πατάτε το μοχλό κλειδώματος της μπαταρίας, εισαγάγετε το πακέτο μπαταριών όπως φαίνεται στην εικόνα. Βεβαιωθείτε ότι ο μοχλός κλειδώματος της μπαταρίας έχει κλειδώσει μετά την τοποθέτηση της μπαταρίας.
- Αν κλείσετε το κάλυμμα χωρίς να έχετε τοποθετήσει σωστά την μπαταρία μπορεί να προκαλέσετε ζημιά στη φωτογραφική μηχανή.

## Φόρτιση του πακέτου μπαταριών

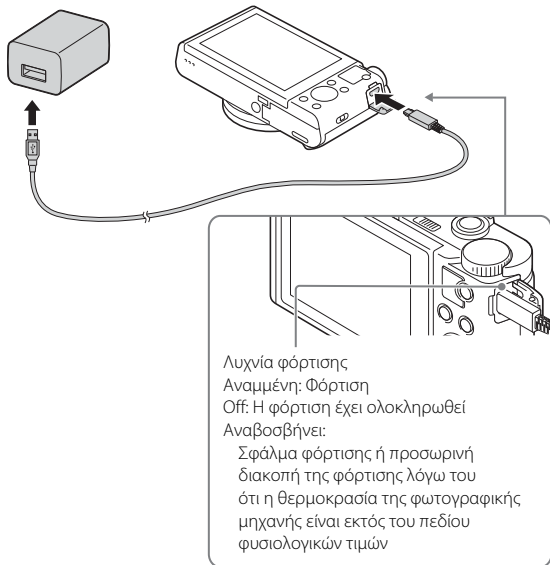

- 1 Συνδέστε τη φωτογραφική μηχανή με τον προσαρμογέα τροφοδοτικού AC (παρέχεται) χρησιμοποιώντας το καλώδιο micro USB (παρέχεται).
- 2 Συνδέστε τον προσαρμογέα τροφοδοτικού AC στην πρίζα. Η λυχνία φόρτισης ανάβει με πορτοκαλί χρώμα και η φόρτιση ξεκινά.
  - Απενεργοποιήστε τη φωτογραφική μηχανή κατά τη φόρτιση της μπαταρίας.
  - Μπορείτε να φορτίσετε το πακέτο μπαταριών ακόμα κι αν είναι μισοφορτισμένο.
  - Εάν αναβοσβήνει η λυχνία φόρτισης και η φόρτιση δεν έχει ολοκληρωθεί, αφαιρέστε και επανεισαγάγετε το πακέτο μπαταριών.
  - Για ορισμένες χώρες/περιοχές, συνδέστε το καλώδιο του ρεύματος στον προσαρμογέα τροφοδοτικού AC κι, έπειτα, συνδέστε τον προσαρμογέα τροφοδοτικού AC στην επιτοίχια πρίζα.

## Σημειώσεις

- Εάν η λυχνία φόρτισης της φωτογραφικής μηχανής αναβοσβήνει όταν ο προσαρμογέας τροφοδοτικού AC είναι στην πρίζα, σημαίνει ότι η φόρτιση έχει διακοπεί προσωρινά, διότι η θερμοκρασία είναι εκτός του πεδίου φυσιολογικών τιμών. Μόλις η θερμοκρασία επανέλθει εντός των φυσιολογικών ορίων, η φόρτιση συνεχίζεται. Συνιστούμε να φορτίζετε το πακέτο μπαταριών σε θερμοκρασία περιβάλλοντος μεταξύ 10°C έως 30°C.
- Το πακέτο μπαταριών μπορεί να μη φορτίζει σωστά, αν το τμήμα του ακροδέκτη της μπαταρίας είναι λερωμένο. Σε αυτήν την περίπτωση, σκουπίστε απαλά την μπαταρία με ένα μαλακό πανί ή μπατονέτα για να καθαρίσετε το τμήμα του ακροδέκτη της μπαταρίας.
- Συνδέστε τον προσαρμογέα τροφοδοτικού AC (παρέχεται) στην πιο κοντινή πρίζα. Εάν παρατηρηθεί οποιαδήποτε δυσλειτουργία κατά τη χρήση του προσαρμογέα τροφοδοτικού AC, αποσυνδέστε τον προσαρμογέα τροφοδοτικού AC από την πρίζα αμέσως, προκειμένου να διακόψετε τη σύνδεση με την πηγή τροφοδοσίας.
- Μόλις ολοκληρωθεί η φόρτιση, αποσυνδέστε τον προσαρμογέα τροφοδοτικού AC από την πρίζα.
- Φροντίστε να χρησιμοποιείτε μόνο αυθεντικά πακέτα μπαταριών μάρκας Sony, καλώδιο micro USB (παρέχεται) και προσαρμογέα τροφοδοτικού AC (παρέχεται).

## ■ Χρόνος φόρτισης (πλήρης φόρτιση)

Ο χρόνος φόρτισης μέσω του προσαρμογέα τροφοδοτικού AC (παρέχεται) είναι περίπου 230 λεπτά. Η λυχνία φόρτισης ανάβει κι έπειτα απενεργοποιείται αμέσως όταν το πακέτο μπαταριών φορτιστεί πλήρως.

## Σημειώσεις

- Ο χρόνος φόρτισης που αναφέρεται παραπάνω ισχύει κατά τη φόρτιση ενός πλήρως εξαντλημένου πακέτου μπαταριών σε θερμοκρασία 25°C. Η φόρτιση μπορεί να διαρκέσει περισσότερο, ανάλογα με τις συνθήκες χρήσης και την περίπτωση.

## ■ Φόρτιση μέσω ηλεκτρονικού υπολογιστή

Το πακέτο μπαταριών μπορεί να φορτιστεί συνδέοντας τη φωτογραφική μηχανή σε έναν υπολογιστή μέσω του καλωδίου micro USB. Συνδέστε τη φωτογραφική μηχανή με έναν υπολογιστή με τη φωτογραφική μηχανή απενεργοποιημένη.

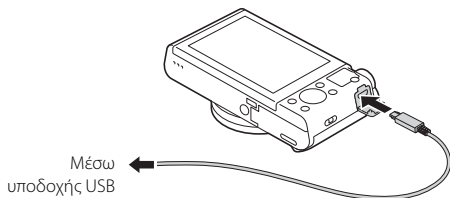

- Εάν συνδέσετε τη φωτογραφική μηχανή σε υπολογιστή όταν αυτή είναι ενεργοποιημένη, αν και η μπαταρία δεν θα φορτίζει, η φωτογραφική μηχανή τροφοδοτείται από τον υπολογιστή, πράγμα το οποίο σας επιτρέπει να εισάγετε εικόνες στον υπολογιστή χωρίς να ανησυχείτε μήπως εξαντληθεί η μπαταρία.

### Σημειώσεις

- Εάν η φωτογραφική μηχανή είναι συνδεδεμένη με φορητό υπολογιστή που δεν είναι συνδεδεμένος σε κάποια πηγή τροφοδοσίας, η μπαταρία του φορητού υπολογιστή εξαντλείται. Μη συνεχίσετε τη φόρτιση για παρατεταμένο χρονικό διάστημα.
- Όταν η φωτογραφική μηχανή είναι συνδεδεμένη με υπολογιστή μέσω USB, δεν πρέπει να γίνεται ενεργοποίηση/απενεργοποίηση, επανεκκίνηση ή αφύπνιση του υπολογιστή. Αυτό μπορεί να προκαλέσει δυσλειτουργία της φωτογραφικής μηχανής. Αποσυνδέστε τη φωτογραφική μηχανή από τον υπολογιστή, πριν από την ενεργοποίηση/απενεργοποίηση, επανεκκίνηση ή αφύπνιση του υπολογιστή.
- Δεν παρέχονται εγγυήσεις για τη φόρτιση μέσω υπολογιστών προσαρμοσμένης κατασκευής ή τροποποιημένων υπολογιστών.

## ■ Διάρκεια μπαταρίας και αριθμός εικόνων που μπορούν να εγγραφούν και να αναπαραχθούν.

### DSC-HX90V/HX90/HX80:

		Διάρκεια μπαταρίας	Αριθμός εικόνων
Λήψη (ακίνητες εικόνες)	Οθόνη	—	Περίπου 390 εικόνες
	Εικονοσκόπιο	—	Περίπου 360 εικόνες
Κανονική λήψη ταινίας	Οθόνη	Περίπου 70 λεπτά	—
	Εικονοσκόπιο	Περίπου 75 λεπτά	—
Συνεχής λήψη ταινίας	Οθόνη	Περίπου 105 λεπτά	—
	Εικονοσκόπιο	Περίπου 115 λεπτά	—
Προβολή (ακίνητες εικόνες)		Περίπου 290 λεπτά	Περίπου 5800 εικόνες

### DSC-WX500:

		Διάρκεια μπαταρίας	Αριθμός εικόνων
Λήψη (ακίνητες εικόνες)		—	Περίπου 400 εικόνες
Κανονική λήψη ταινίας		Περίπου 75 λεπτά	—
Συνεχής λήψη ταινίας		Περίπου 110 λεπτά	—
Προβολή (ακίνητες εικόνες)		Περίπου 330 λεπτά	Περίπου 6600 εικόνες

### Σημειώσεις

- Οι παραπάνω αριθμοί εικόνων ισχύουν όταν το πακέτο μπαταριών είναι πλήρως φορτισμένο. Ο αριθμός των εικόνων μπορεί να είναι μικρότερος, ανάλογα με τις συνθήκες χρήσης.
- Ο αριθμός των εικόνων που μπορούν να εγγραφούν ισχύει για λήψη υπό τις ακόλουθες συνθήκες:
  - Χρήση μέσω του Sony Memory Stick PRO Duo™ (Mark2) (πωλείται χωριστά)
  - Το πακέτο μπαταριών χρησιμοποιείται σε θερμοκρασία περιβάλλοντος 25°C.
  - Το [GPS ενερ./ανενερ.] έχει τεθεί στο [Όχι] (DSC-HX90V μόνο)
  - Το [Ποιότητα προβολής] έχει τεθεί στο [Τυπικό]
- Ο αριθμός που αντιστοιχεί στο «Λήψη (ακίνητες εικόνες)» βασίζεται στο πρότυπο CIPA και ισχύει για λήψη υπό τις ακόλουθες συνθήκες: (MENU Ένωση Καμερών και Προϊόντων Απεικόνισης)
  - Η ρύθμιση DISP έχει οριστεί σε [Εμφ. όλων στοιχ.].
  - Γίνεται λήψη κάθε 30 δευτερόλεπτα.
  - Το ζουμ μεταβαίνει εναλλάξ από το άκρο W στο άκρο T.
  - Το φλας ανάβει μία φορά κάθε δύο λήψεις.
  - Η μηχανή ενεργοποιείται και απενεργοποιείται άπαξ κάθε δέκα φορές.

- Οι αριθμοί των λεπτών για τη λήψη ταινίας βασίζονται στο πρότυπο CIPA και ισχύουν για λήψη υπό τις ακόλουθες συνθήκες:
  - [📷] Ρύθμισ. εγγραφής]: 60i 17M(FH)/50i 17M(FH)
  - Κανονική λήψη ταινίας: Η διάρκεια της μπαταρίας βασίζεται στην επανειλημμένη εναλλαγή μεταξύ έναρξης/διακοπής λήψης, ζουμ, ενεργοποίησης/απενεργοποίησης κ.λπ.
  - Συνεχής λήψη ταινίας: Η διάρκεια της μπαταρίας βασίζεται στη συνεχή λήψη μέχρι να συμπληρωθεί το όριο (29 λεπτά) και, κατόπιν, στη συνέχιση της λήψης, πατώντας ξανά το κουμπί MOVIE. Άλλες λειτουργίες, όπως το ζουμ, δεν χρησιμοποιούνται.

## Τοποθέτηση κάρτας μνήμης (πωλείται χωριστά)

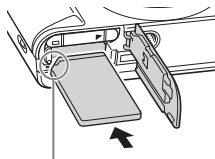
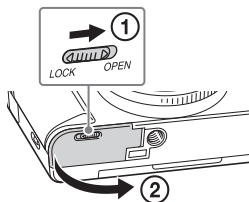

Βεβαιωθείτε ότι η κομμένη γωνία είναι στη σωστή πλευρά.

**1** Ανοίξτε το κάλυμμα.

**2** Εισαγάγετε την κάρτα μνήμης.

- Με την κομμένη γωνία προς την πλευρά που φαίνεται στο σχέδιο, εισαγάγετε την κάρτα μνήμης έως ότου ασφαλίσει στη θέση της.

**3** Κλείστε το κάλυμμα.



## ■ Κάρτες μνήμης που μπορείτε να χρησιμοποιήσετε

Κάρτα μνήμης	Για ακίνητες εικόνες	Για ταινίες		
		MP4	AVCHD	XAVC S
Memory Stick PRO Duo	✓	✓	✓ (Mark2 μόνο)	—
Memory Stick PRO-HG Duo™	✓	✓	✓	—
Memory Stick Micro™ (M2)	✓	✓	✓ (Mark2 μόνο)	—
Κάρτα μνήμης SD	✓	✓ <sup>*1</sup>	✓ <sup>*1</sup>	—
Κάρτα μνήμης SDHC				
Κάρτα μνήμης SDXC	✓	✓ <sup>*1</sup>	✓ <sup>*1</sup>	✓ <sup>*2</sup>
Κάρτα μνήμης microSD	✓	✓ <sup>*1</sup>	✓ <sup>*1</sup>	—
Κάρτα μνήμης microSDHC				
Κάρτα μνήμης microSDXC	✓	✓ <sup>*1</sup>	✓ <sup>*1</sup>	✓ <sup>*2</sup>

<sup>\*1</sup> Κατηγορία ταχύτητας SD 4: **CLASS 4** ή ταχύτερη, ή Κατηγορία ταχύτητας UHS 1: **U1** ή ταχύτερη

<sup>\*2</sup> Κάρτες μνήμης που πληρούν όλες τις ακόλουθες συνθήκες:

– Χωρητικότητα 64 GB ή περισσότερα

– Κατηγορία ταχύτητας SD 10: **CLASS 10**, ή Κατηγορία ταχύτητας UHS 1: **U1** ή ταχύτερη

- Για λεπτομέρειες για τον αριθμό εγγράψιμων ακίνητων εικόνων και εγγράψιμη διάρκεια ταινιών, ανατρέξτε στις σελίδες 33 έως 34. Ελέγξτε τους πίνακες για να επιλέξετε μια κάρτα μνήμης με την επιθυμητή χωρητικότητα.

### Σημειώσεις

- Δεν εγγυόμαστε ότι όλες οι κάρτες μνήμης θα λειτουργούν σωστά. Για κάρτες μνήμης κατασκευασμένες από άλλους κατασκευαστές εκτός της Sony, συμβουλευτείτε τους κατασκευαστές των προϊόντων.
- Όταν χρησιμοποιείτε Μέσο Memory Stick Micro ή κάρτες μνήμης microSD με αυτήν τη φωτογραφική μηχανή, φροντίστε να τις χρησιμοποιείτε με τον κατάλληλο προσαρμογέα.

## ■ Για να αφαιρέσετε την κάρτα μνήμης/το πακέτο μπαταριών

Κάρτα μνήμης: Σπρώξτε την κάρτα μνήμης προς τα μέσα μία φορά για να την εξαγάγετε.

Πακέτο μπαταριών: Σύρετε το μοχλό κλειδώματος της μπαταρίας. Προσέξτε να μην σας πέσει κάτω το πακέτο μπαταριών.

### Σημειώσεις

- Μην αφαιρείτε ποτέ την κάρτα μνήμης/το πακέτο μπαταριών όταν η λυχνία πρόσβασης (σελίδα 8, 10) είναι αναμμένη. Αυτό μπορεί να προκαλέσει ζημιά στα δεδομένα που είναι αποθηκευμένα στην κάρτα μνήμης.

## Ρύθμιση γλώσσας και του ρολογιού

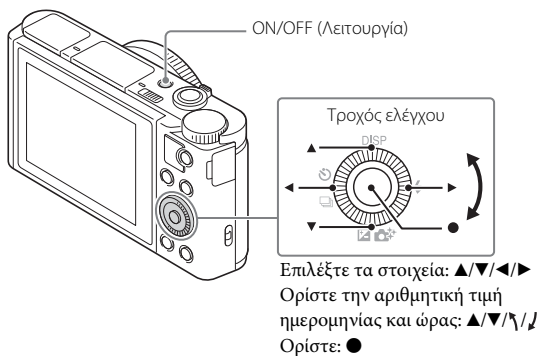

### 1 Πατήστε το κουμπί ON/OFF (Λειτουργία).

Η οθόνη ρύθμισης της γλώσσας εμφανίζεται όταν ενεργοποιείτε για πρώτη φορά τη φωτογραφική μηχανή.

- Μπορεί να χρειαστεί ώρα μέχρι να ενεργοποιηθεί η συσκευή και να είναι έτοιμη προς λειτουργία.

### 2 Επιλέξτε μια επιθυμητή γλώσσα, έπειτα πατήστε το ● στον τροχό ελέγχου.

Εμφανίζεται η οθόνη ρύθμισης ημερομηνίας και ώρας.

- 3 Ελέγξτε ότι το [Εισαγωγή] είναι επιλεγμένο στην οθόνη, έπειτα πατήστε το ●.
- 4 Επιλέξτε τη γεωγραφική τοποθεσία που θέλετε ακολουθώντας τις οδηγίες στην οθόνη και, κατόπιν, πατήστε ●.
- 5 Ρυθμίστε τα [Θερινή ώρα], [Ημερομηνία/Ωρα] και [Μορφή ημερομηνίας] και μετά πατήστε ●.
  - Όταν ρυθμίζετε το [Ημερομηνία/Ωρα], τα μεσάνυχτα εμφανίζονται ως 12:00 Π.Μ. και το μεσημέρι ως 12:00 Μ.Μ.
- 6 Βεβαιωθείτε ότι η επιλογή [Εισαγωγή] είναι επιλεγμένη και μετά πατήστε ●.

## Λήψη ακίνητων εικόνων/ταινιών

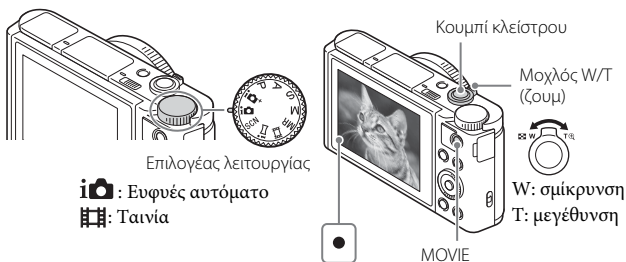

### Λήψη ακίνητων εικόνων

- 1 Πατήστε το κουμπί κλείστρου μέχρι τη μέση για να εστιάσετε.  
Μόλις επιτευχθεί εστίαση, ακούγεται ένα ηχητικό σήμα και ανάβει η ένδειξη ●.
- 2 Πατήστε το κουμπί κλείστρου μέχρι το τέρμα για να τραβήξετε μια φωτογραφία.

### 1 Πατήστε το κουμπί MOVIE (Ταινία) για να ξεκινήσει η εγγραφή.

- Χρησιμοποιήστε το μοχλό W/T (ζουμ) για να αλλάξετε την κλίμακα ζουμ.

### 2 Πατήστε ξανά το κουμπί MOVIE για να σταματήσει η εγγραφή.

---

#### Σημειώσεις

- Όταν χρησιμοποιείτε τη λειτουργία ζουμ κατά την εγγραφή ταινίας, θα εγγραφεί και ο ήχος από τη λειτουργία της φωτογραφικής μηχανής. Ο ήχος της φωτογραφικής μηχανής τείνει να εγγράφεται ιδιαίτερα όταν το [Ταχύτητα ζουμ] έχει τεθεί στο [Γρήγορο] και όταν το [Ζουμ με το δακτύλιο] έχει τεθεί στο [Γρήγορο]. Ο ήχος από τη λειτουργία του κουμπιού MOVIE μπορεί επίσης να εγγραφεί, όταν ολοκληρωθεί η εγγραφή ταινίας.
- Το εύρος της πανοραμικής λήψης μπορεί να μειωθεί, ανάλογα με το θέμα ή τον τρόπο λήψης. Επομένως, ακόμα και όταν το [360°] έχει ρυθμιστεί για πανοραμική λήψη, η εγγεγραμμένη εικόνα μπορεί να είναι λιγότερο από 360 μοίρες.
- Δίνεται δυνατότητα συνεχούς λήψης ταινίας για περίπου 29 λεπτά την κάθε φορά στις προεπιλεγμένες ρυθμίσεις της φωτογραφικής μηχανής και όταν η θερμοκρασία περιβάλλοντος είναι περίπου 25°C. Όταν η εγγραφή ταινίας ολοκληρωθεί, μπορείτε να ξαναρχίσετε την εγγραφή πατώντας ξανά το κουμπί MOVIE. Η εγγραφή μπορεί να διακοπεί προκειμένου να προστατευτεί η φωτογραφική μηχανή, ανάλογα με τη θερμοκρασία περιβάλλοντος.

## Προβολή εικόνων

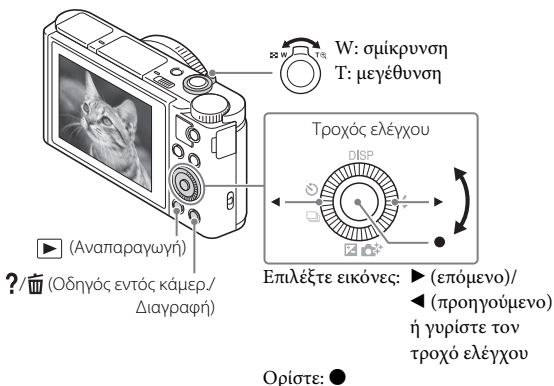

1 Πατήστε το κουμπί ▶ (Αναπαραγωγή).

### ■ Επιλογή επόμενης/προηγούμενης εικόνας

Επιλέξτε μια εικόνα πατώντας ▶ (Επόμενη)/◀ (Προηγούμενη) στον τροχό ελέγχου ή γυρίζοντας τον τροχό ελέγχου. Πατήστε ● στο κέντρο του τροχού ελέγχου για να προβάλλετε ταινίες.

### ■ Διαγραφή εικόνας

- 1 Πατήστε το κουμπί ?/🔍 (Οδηγός εντός κάμερ./Διαγραφή).
- 2 Επιλέξτε [Διαγραφή] με το ▲ στον τροχό ελέγχου και μετά πατήστε ●.

### ■ Επιστροφή στη λήψη εικόνων

Πατήστε το κουμπί κλειστρου μέχρι τη μέση.

## Εισαγωγή άλλων λειτουργιών

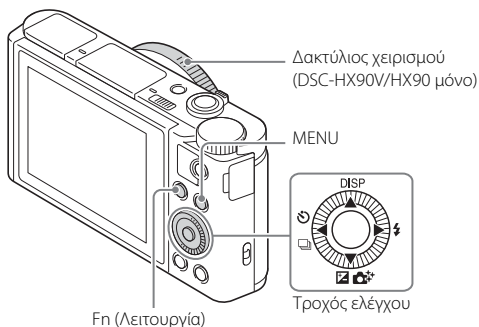

### ■ Τροχός ελέγχου

**DISP** (Εμφάνιση περιεχομένων): Σας επιτρέπει να αλλάξετε την προβολή της οθόνης.

/ (Λειτ. οδήγησης): Σας επιτρέπει να αλλάξετε μεθόδους λήψης, όπως μονή λήψη, συνεχής λήψη ή λήψη με διάφορες λειτουργίες.

/ (Αντιστάθμ. έκθεσης/Δημιουργικότητα): Σας επιτρέπει να ρυθμίζετε τη φωτεινότητα εικόνας./Σας επιτρέπει να χειρίζεστε τη φωτογραφική μηχανή διαισθητικά και να βγάξετε εύκολα δημιουργικές εικόνες.

(Λειτουργία φλας): Σας επιτρέπει να επιλέξετε λειτουργία φλας για ακίνητες εικόνες.

### ■ Κουμπί Fn (Λειτουργία)

Σας επιτρέπει να καταχωρίσετε 12 λειτουργίες και να ανακαλέσετε αυτές τις λειτουργίες κατά τη λήψη.







- 1 Πατήστε το κουμπί Fn (Λειτουργία).
- 2 Επιλέξτε την επιθυμητή λειτουργία πατώντας το /// στον τροχό ελέγχου.
- 3 Επιλέξτε την τιμή ρύθμισης περιστρέφοντας τον τροχό ελέγχου ή τον δακτύλιο ελέγχου.



## ■ Δακτύλιος ελέγχου (DSC-HX90V/HX90 μόνο)

Οι αγαπημένες λειτουργίες μπορούν να αντιστοιχιστούν στο δακτύλιο ελέγχου. Όταν τραβάτε, οι ρυθμίσεις που έχουν γίνει μπορούν να αλλάξουν απλά στρέφοντας τον δακτύλιο ελέγχου.



## ■ Στοιχεία μενού

### (Ρυθμίσεις κάμερας)



 Μέγεθος εικόνας	Επιλέγει το μέγεθος ακίνητων εικόνων.
 Αναλ. διαστάσεων	Επιλέγει την αναλογία διαστάσεων πλευρών οθόνης για ακίνητες εικόνες.
 Ποιότητα	Ρυθμίζει την ποιότητα εικόνας για ακίνητες εικόνες.
Πανόραμα: Μέγεθος	Επιλέγει το μέγεθος πανοραμικών εικόνων.
Πανόραμα: Κατεύθυνση	Ρυθμίζει την κατεύθυνση λήψης για πανοραμικές εικόνες.
 Μορφή αρχείου	Επιλέγει το φορμά αρχείου ταινία.
 Ρύθμισ. εγγραφής	Επιλέγει το μέγεθος του καρέ της μαγνητοσκοπούμενης ταινίας.
Λειτ. οδήγησης	Ρυθμίζει τον τρόπο λειτουργίας μονάδας, όπως για συνεχή λήψη.
Ρυθμ. οριοθέτησης (DSC-HX90V/HX90/HX80 μόνο)	Ρυθμίζει τη λήψη χρονοδιακόπτη σε λειτουργία οριοθέτησης, τη σειρά λήψης για οριοθέτηση της έκθεσης και οριοθέτηση της ισορροπίας λευκού.
Λειτουργία φλας	Πραγματοποιεί τις ρυθμίσεις του φλας.
Αντιστάθμιση φλας (DSC-HX90V/HX90/HX80 μόνο)	Προσαρμόζει την ένταση της εξόδου φλας.
Μείωση κόκ. ματιών	Μειώνει το φαινόμενο των κόκκινων ματιών κατά τη χρήση φλας.
Λειτουργία εστίασης (DSC-HX90V/HX90 μόνο)	Επιλέγει τη μέθοδο εστίασης.
Περιοχή εστίασης	Επιλέγει την περιοχή εστίασης.
 Φωτιστής AF	Ρυθμίζει το φωτιστή AF, ο οποίος παρέχει φως σε μια σκοτεινή σκηνή για να βοηθήσει στην εστίαση.

Αντιστάθμ. έκθεσης	Αντισταθμίζει τη φωτεινότητα ολόκληρης της εικόνας.
ISO	Ρυθμίζει τη φωτεινή ευαισθησία.
Λειτ. φωτομέτρου	Επιλέγει τη μέθοδο για τη μέτρηση φωτεινότητας.
Ισορροπία λευκού	Προσαρμόζει τους τόνους των χρωμάτων μιας εικόνας.
DRO/Αυτόμ. HDR (DSC-HX90V/HX90/HX80 μόνο)	Αντισταθμίζει αυτόματα τη φωτεινότητα και την αντίθεση.
Δημιουργικό στυλ (DSC-HX90V/HX90/HX80 μόνο)	Επιλέγει την επιθυμητή επεξεργασία εικόνας. Μπορείτε επίσης να προσαρμόσετε την αντίθεση, τον κορεσμό και την ευκρίνεια.
Εφέ φωτογραφίας	Επιλέγει το φίλτρο του επιθυμητού εφέ για να επιτευχθεί μια πιο εντυπωσιακή και καλλιτεχνική έκφραση.
Μεγεθ. εστίασης (DSC-HX90V/HX90 μόνο)	Μεγεθύνει την εικόνα πριν τη λήψη έτσι ώστε να μπορείτε να ελέγξετε την εστίαση.
 ΜΘ υψηλού ISO (DSC-HX90V/HX90/HX80 μόνο)	Ορίζει επεξεργασία μείωσης θορύβου για λήψη υψηλής ευαισθησίας.
Κεντ. AF συν. παρακ.	Ρυθμίζει τη λειτουργία για την παρακολούθηση ενός θέματος και τη συνέχιση της εστίασης όταν πατάτε το κεντρικό κουμπί στην οθόνη λήψης.
Χαμόγ./Ανίχν. προσ.	Επιλέγει τον εντοπισμό προσώπων και τη ρύθμιση διαφόρων ρυθμίσεων αυτόματα. Ρυθμίζει την αυτόματη απελευθέρωση του κλείστρου όταν εντοπίζεται χαμόγελο.
 Εφέ απαλ. δέρματ.	Ρυθμίζει το Εφέ απαλού δέρματος και τη στάθμη του εφέ.
 Αυτόμ. καθάρισ.	Αναλύει τη σκηνή όταν απαθανατίζονται πρόσωπα, κοντινές φωτογραφίες ή θέματα που εντοπίζονται από τη λειτουργία «AF με συνεχή παρακολούθηση», και περικόπτει αυτόματα και αποθηκεύει ένα άλλο αντίγραφο της εικόνας με πιο εντυπωσιακή σύνθεση.



Επιλογή σκηνικού	Επιλέγει προκαθορισμένες ρυθμίσεις για να ταιριάζουν με διάφορες συνθήκες σκηνικού.
Ταινία	Επιλέγει τον τρόπο λήψης ώστε να ταιριάζει με το θέμα ή το εφέ σας.
 SteadyShot	Ρυθμίζει το SteadyShot για το τράβηγμα ταινιών.
 Αυτ. αργό κλείστ.	Θέτει τη λειτουργία που ρυθμίζει αυτόματα την ταχύτητα κλείστρου ακολουθώντας τη φωτεινότητα του περιβάλλοντος σε λειτουργία ταινίας.
Επίπ. αναφ. μικροφ.	Επιλέγει το επίπεδο μικροφώνου κατά την εγγραφή ταινιών.
Μείωση θορ. Ανέμου	Μειώνει τον θόρυβο ανέμου κατά τη μαγνητοσκόπηση ταινιών.
Λίστα συμβ. λήψης	Εμφανίζει τη λίστα συμβουλής λήψης.
Ανάκληση μνήμης	Επιλέγει μια ρύθμιση που είναι καταχωρημένη εκ των προτέρων όταν ο επιλογέας λειτουργίας έχει τεθεί στο <b>MR</b> (Ανάκληση μνήμης).
Μνήμη	Καταχωρεί τις επιθυμητές λειτουργίες ή ρυθμίσεις της φωτογραφικής μηχανής.

## (Προσαρμ. ρυθμίσεις)

Ζέβρα	Εμφανίζει γραμμές για ρύθμιση της φωτεινότητας.
 Υποβοήθηση MF (DSC-HX90V/HX90 μόνο)	Εμφανίζει μια μεγεθυμένη εικόνα κατά τη χειροκίνητη εστίαση.
Χρόνος μεγέθυνσης εστίασης (DSC-HX90V/HX90 μόνο)	Ρυθμίζει το μήκος χρόνου που η εικόνα θα εμφανίζεται σε μεγεθυμένη μορφή.
Γραμμή πλέγματος	Ορίζει προβολή γραμμών πλέγματος για ενεργοποίηση ευθυγράμμισης σε δομικό περίγραμμα.
 Εμφάνιση δείκτη	Καθορίζει εάν θα εμφανίζεται ο δείκτης στην οθόνη, κατά την εγγραφή ταινιών.
 Ρυθμίσεις δείκτη	Καθορίζει το δείκτη που εμφανίζεται στην οθόνη, κατά την εγγραφή ταινιών.

Αυτόμ. ανασκόπηση	Ρυθμίζει την αυτόματη ανασκόπηση για να εμφανιστεί η καταγεγραμμένη εικόνα μετά τη λήψη.
Κουμπί DISP	Ρυθμίζει τον τύπο πληροφοριών που θα εμφανίζονται στην οθόνη ή στο εικονοσκόπιο* πατώντας το DISP στον τροχό ελέγχου. * DSC-HX90V/HX90/HX80 μόνο
Επίπεδο κορύφωσης (DSC-HX90V/HX90 μόνο)	Ενισχύει το περίγραμμα εστιασμένων ευρών χρησιμοποιώντας ένα συγκεκριμένο χρώμα κατά τη χειροκίνητη εστίαση.
Χρώμα κορύφωσης (DSC-HX90V/HX90 μόνο)	Ρυθμίζει το χρώμα που χρησιμοποιείται για τη λειτουργία κορύφωσης.
Οδηγός ρύθμισης έκθεσης	Ρυθμίζει τον οδηγό που εμφανίζεται όταν αλλάζουν οι ρυθμίσεις έκθεσης στην οθόνη λήψης.
Ταχύτητα ζουμ	Ρυθμίζει την ταχύτητα του ζουμ όταν λειτουργείτε το μοχλό ζουμ.
Ρύθμιση ζουμ	Ρυθμίζει το εάν θα χρησιμοποιείται το Ζουμ Καθαρής Εικόνας και το Ψηφιακό Ζουμ κατά τη μεγέθυνση.
FINDER/MONITOR (DSC-HX90V/HX90/HX80 μόνο)	Ορίζει τη μέθοδο για αλλαγή μεταξύ εικονοσκοπίου και οθόνης.
Αποδέσ. χωρίς κάρτα	Ρυθμίζει εάν θα απελευθερώνεται το κλείστρο όταν δεν έχει εισαχθεί κάρτα μνήμης.
Χρονοδ. αυτοπορτρ.	Ρυθμίζει εάν θα χρησιμοποιείται μια χρονοκαθυστέρηση 3 δευτέρων όταν η οθόνη είναι στραμμένη προς τα πάνω περίπου 180 μοίρες.
Καταχώρ. προσώπου	Καταχωρεί ή αλλάζει το πρόσωπο στο οποίο δίνεται προτεραιότητα στην εστίαση.
 Καταγραφή ημ/νίας	Ρυθμίζει εάν θα καταχωρείται η ημερομηνία λήψης στην ακίνητη εικόνα.
Ρυθμ. μενού λειτουρ.	Προσαρμόζει τις λειτουργίες που εμφανίζονται όταν πατάτε το κουμπί Fn (Λειτουργία).
Προσαρ. ρυθμ. πλήκ.	Αντιστοιχίζει μια επιθυμητή λειτουργία στο κουμπί και στο δακτύλιο ελέγχου*. * DSC-HX90V/HX90 μόνο

Ζουμ με το δακτύλιο (DSC-HX90V/HX90 μόνο)	Ρυθμίζει τη λειτουργία ζουμ του δακτυλίου ελέγχου. Όταν επιλέγετε το [Γρήγορο], η θέση του ζουμ μετακινείται σύμφωνα με το βαθμός περιστροφής του δακτυλίου ελέγχου. Όταν επιλέγετε [Βήμα], μπορείτε να μετακινήσετε τη θέση ζουμ σε ένα καθορισμένο βήμα της εστιακής απόστασης.
Κουμπί MOVIE	Ρυθμίζει εάν θα ενεργοποιείται πάντα το κουμπί MOVIE.

## (Ασύρματα)

Απ. σε Smartphone	Μεταφέρει εικόνες για να εμφανιστούν σε smartphone.
Αποστολή σε υπολ.	Δημιουργεί αντίγραφα ασφαλείας εικόνων μεταφέροντάς τα σε υπολογιστή που είναι συνδεδεμένος σε δίκτυο.
Προβολή σε τηλεόρ.	Μπορείτε να προβάλλετε εικόνες σε τηλεόραση με δυνατότητα δικτύου.
Με ένα άγγιγμ.(NFC)	Αντιστοιχίζει μια εφαρμογή σε ένα άγγιγμα (NFC). Μπορείτε να ανακαλέσετε την εφαρμογή όταν τραβάτε αγγίζοντας ένα smartphone με δυνατότητα NFC στη φωτογραφική μηχανή.
Λειτουργ. αεροπλάνου	Μπορείτε να ρυθμίσετε αυτή τη συσκευή να μην εκτελεί ασύρματη επικοινωνία και λειτουργίες GPS*. * DSC-HX90V μόνο
Πάτημα WPS	Μπορείτε να καταχωρίσετε το σημείο πρόσβασης στη φωτογραφική μηχανή εύκολα πατώντας το κουμπί WPS.
Ρυθ. σημείου πρόσβ.	Μπορείτε να καταχωρίσετε το σημείο πρόσβασής σας χειροκίνητα.
Επεξερ. ονόμ. συσκ.	Μπορείτε να αλλάξετε το όνομα της συσκευής στο Wi-Fi Direct, κ.λπ.
Προβολή διεύθ.MAC	Εμφανίζει τη διεύθυνση MAC της φωτογραφικής μηχανής.
Επαν. SSID/κωδ.	Επαναφέρει το SSID και τον κωδικό πρόσβασης της σύνδεσης smartphone.
Επαναφ. ρυθμ. δικτ.	Επαναφέρει όλες τις ρυθμίσεις δικτύου.

## (Εφαρμογή)

?Λίστα εφαρμογών	Εμφανίζει τη λίστα εφαρμογών. Μπορείτε να επιλέξετε την εφαρμογή που θέλετε να χρησιμοποιήσετε.
Εισαγωγή	Εμφανίζει οδηγίες για τη χρήση της εφαρμογής.

## (Αναπαραγωγή)

Διαγραφή	Διαγράφει μια εικόνα.
Τρόπος προβολής	Ορίζει τον τρόπο που οι εικόνες ομαδοποιούνται για αναπαραγωγή.
Ευρετήριο εικόνων	Εμφανίζει πολλαπλές εικόνες ταυτόχρονα.
Περιστρ. προβολής (DSC-HX90V/HX90/HX80 μόνο)	Ρυθμίζει την κατεύθυνση αναπαραγωγής της εικόνας εγγραφής.
Παρουσίαση	Εμφανίζει μια παρουσίαση εικόνων.
Περιστροφή	Περιστρέφει την εικόνα.
 Μεγέθ. εικόνας	Μεγεθύνει τις εικόνες αναπαραγωγής.
Αναπαρ. ακίν. εικ.4K	Εξάγει ακίνητες εικόνες σε ανάλυση 4K στη τηλεόραση συνδεδεμένη με HDMI που υποστηρίζει το 4K.
Προστασία	Προστατεύει τις εικόνες.
Ρύθμ. διαστ. κίνησης	Ρυθμίζει το διάστημα για την προβολή της παρακολούθησης των θεμάτων στο [Βίντεο κίνησης], όπου η παρακολούθηση της κίνησης του θέματος θα εμφανίζεται όταν αναπαράγονται ταινίες.
Καθορ. εκτύπωσης	Προσθέτει ένα σημάδι σειράς εκτύπωσης σε μια ακίνητη εικόνα.
Εφέ βελτ. προσώπου	Ρετουσάρει το πρόσωπο κάποιου σε μια ακίνητη εικόνα και αποθηκεύει τη ρετουσαρισμένη εικόνα ως νέα εικόνα.

 **(Διαμόρφωση)**

Φωτεινότητα οθόνης	Ρυθμίζει τη φωτεινότητα της οθόνης.
Φωτειν. εικονοσκ. (DSC-HX90V/HX90/ HX80 μόνο)	Ρυθμίζει τη φωτεινότητα του ηλεκτρονικού εικονοσκοπίου.
Θερμ. χρώμ. εικονοσκ. (DSC-HX90V/HX90/ HX80 μόνο)	Ρυθμίζει τη θερμοκρασία χρώματος του εικονοσκοπίου.
Ρυθμ. έντασης ήχου	Ρυθμίζει την ένταση ήχου για την αναπαραγωγή ταινίας.
Ηχητικά σήματα	Ρυθμίζει τον ήχο λειτουργίας της φωτογραφικής μηχανής.
Ρυθμίσεις GPS (DSC-HX90V μόνο)	Ορίζει τη λειτουργία GPS.
Ρυθμ. ανεβάσματος	Ρυθμίζει τη λειτουργία φόρτωσης της φωτογραφικής μηχανής όταν χρησιμοποιείται κάρτα Eye-Fi.
Μενού εικονιδίων	Ρυθμίζει εάν θα εμφανίζεται το μενού εικονιδίων κάθε φορά που πατάτε το κουμπί MENU.
Οδηγ. καντράν λειτ.	Ενεργοποιεί ή απενεργοποιεί τον οδηγό περιστρεφόμενου επιλογέα λειτουργίας (η εξήγηση της κάθε λειτουργίας λήψης).
Επιβεβ. διαγραφής.	Ρυθμίζει εάν είναι προεπιλεγμένο το Διαγραφή ή Ακύρωση στην οθόνη επιβεβαίωσης Διαγραφής.
Ποιότητα προβολής	Ρυθμίζει την ποιότητα προβολής.
Έναρξη εξοικ. ενέργ.	Ρυθμίζει το χρονικό διάστημα έως την αυτόματη απενεργοποίηση της φωτογραφικής μηχανής.
Λειτ. για κλειστό VF (DSC-HX90V/HX90/ HX80 μόνο)	Ρυθμίζει εάν θα διακόπτεται η τροφοδοσία όταν το εικονοσκόπιο είναι κλειστό.
Επιλογ. PAL/NTSC (μόνο για συμβατά μοντέλα 1080 50i)	Με την αλλαγή της μορφής τηλεόρασης της συσκευής, είναι δυνατή η λήψη σε μια διαφορετική μορφή ταινίας.
Λειτουργία επίδειξης	Ενεργοποιεί ή απενεργοποιεί την αναπαραγωγή επίδειξης μιας ταινίας.
Ρυθμίσεις HDMI	Πραγματοποιεί τις ρυθμίσεις HDMI.

Σύνδεση USB	Ορίζει τη μέθοδο σύνδεσης USB.
Ρύθμιση USB LUN	Ενισχύει τη συμβατότητα περιορίζοντας τις λειτουργίες της σύνδεσης USB. Ρυθμίστε στο [Πολλαπλή] σε κανονικές συνθήκες και στο [Μονή επιλογή] μόνο όταν η σύνδεση ανάμεσα στη φωτογραφική μηχανή και έναν υπολογιστή ή εξάρτημα AV δεν μπορεί να εδραιωθεί.
Τροφοδοσία USB	Καθορίζει εάν θα παρέχεται τροφοδοσία ισχύος χρησιμοποιώντας μια σύνδεση USB.
 Γλώσσα	Επιλέγει τη γλώσσα.
Διαμ. ημερομ./ώρας	Ρυθμίζει την ημερομηνία και ώρα και τη θερινή ώρα.
Ρύθμιση περιοχής	Ορίζει την τοποθεσία χρήσης.
Μορφή	Μορφοποιεί την κάρτα μνήμης.
Αριθμός φακέλου	Ορίζει τη χρησιμοποιούμενη μέθοδο για την αντιστοίχιση των αριθμών αρχείων σε ακίνητες εικόνες και ταινίες.
Επιλογή φακέλ. ΕΓΓ	Αλλάζει τον επιλεγμένο φάκελο για την αποθήκευση ακίνητων εικόνων και ταινιών (MP4).
Νέος φάκελος	Δημιουργεί νέο φάκελο για αποθήκευση ακίνητων εικόνων και ταινιών (MP4).
Όνομα φακέλου	Ορίζει τη μορφή φακέλου για ακίνητες εικόνες.
Ανάκτ. ΒΔ εικόνων	Ανακτά το αρχείο της βάσης δεδομένων εικόνων και επιτρέπει την εγγραφή και την αναπαραγωγή.
Εμφάν. πληρ. μέσου	Εμφανίζει τον υπολειπόμενο εγγράψιμο χρόνο ταινιών και τον αριθμό εγγράψιμων ακίνητων εικόνων στην κάρτα μνήμης.
Έκδοση	Εμφανίζει την έκδοση λογισμικού της φωτογραφικής μηχανής.
Επαναφορά ρυθμίσι.	Επαναφέρει τις ρυθμίσεις στις προεπιλογές τους.

## Δυνατότητες του PlayMemories Home™

Το λογισμικό PlayMemories Home σας επιτρέπει να εισάγετε ακίνητες εικόνες και ταινίες στον υπολογιστή σας και να τις χρησιμοποιήσετε. Το PlayMemories Home είναι απαραίτητο για την εισαγωγή ταινιών XAVC S και AVCHD στον υπολογιστή σας.



Εισαγωγή εικόνων από  
τη φωτογραφική μηχανή



Αναπαραγωγή  
εισηγμένων εικόνων



Στα Windows, είναι διαθέσιμες και οι ακόλουθες  
λειτουργίες:



Προβολή  
εικόνων σε  
ημερολόγιο



Δημιουργία  
δίσκων με  
ταινίες



Αποστολή εικόνων  
σε υπηρεσίες  
δικτύου

Κοινοποίηση εικόνων στο  
PlayMemories Online™



### Σημειώσεις

- Για την εγκατάσταση του PlayMemories Home, απαιτείται σύνδεση στο Διαδίκτυο.
- Για τη χρήση του PlayMemories Online ή άλλων υπηρεσιών δικτύου, απαιτείται σύνδεση στο Διαδίκτυο. Το PlayMemories Online ή άλλες υπηρεσίες δικτύου μπορεί να μην είναι διαθέσιμες σε ορισμένες χώρες ή περιοχές.
- Χρησιμοποιήστε την ακόλουθη διεύθυνση URL για εφαρμογές Mac:  
<http://www.sony.co.jp/imsoft/Mac/>
- Εάν το λογισμικό PMB (Picture Motion Browser), που συνόδευε τα μοντέλα που κυκλοφόρησαν πριν από το 2011, είναι ήδη εγκατεστημένο στον υπολογιστή σας, θα αντικατασταθεί από το PlayMemories Home κατά την εγκατάσταση. Χρησιμοποιήστε το λογισμικό PlayMemories Home, διάδοχο του PMB.

## ■ Απαιτήσεις συστήματος

Μπορείτε να βρείτε τις απαιτήσεις του συστήματος για το λογισμικό από την ακόλουθη διεύθυνση URL:

<http://www.sony.net/pcenv/>



## ■ Εγκατάσταση του PlayMemories Home σε υπολογιστή

---

- 1 Χρησιμοποιώντας το πρόγραμμα του υπολογιστή σας για περιήγηση στο Διαδίκτυο, μεταβείτε στην παρακάτω διεύθυνση URL κι έπειτα εγκαταστήστε το PlayMemories Home.

<http://www.sony.net/pm/>

- Για λεπτομέρειες σχετικά με το PlayMemories Home, ανατρέξτε στην ακόλουθη σελίδα υποστήριξης του PlayMemories Home (μόνο στα Αγγλικά):  
<http://www.sony.co.jp/pmh-se/>
- Όταν η εγκατάσταση ολοκληρωθεί, ξεκινά το PlayMemories Home.

- 2 Συνδέστε τη φωτογραφική μηχανή με τον υπολογιστή χρησιμοποιώντας το καλώδιο micro USB (παρέχεται).

- Μπορεί να εγκατασταθούν νέες λειτουργίες στο PlayMemories Home. Συνδέστε τη φωτογραφική μηχανή με τον υπολογιστή σας ακόμα κι αν το PlayMemories Home είναι ήδη εγκαταστημένο στον υπολογιστή σας.
- 

### Σημειώσεις

- Μην αποσυνδέετε το καλώδιο micro USB (παρέχεται) από τη φωτογραφική μηχανή ενώ η οθόνη λειτουργίας ή η οθόνη πρόσβασης είναι ανοιχτές. Κάτι τέτοιο μπορεί να καταστρέψει τα δεδομένα.
- Για να αποσυνδέσετε τη φωτογραφική μηχανή από τον υπολογιστή, κάντε κλικ στο  στη γραμμή εργασιών κι έπειτα κάντε κλικ στο [Εξαγωγή DSC-HX90V], [Εξαγωγή DSC-HX90], [Εξαγωγή DSC-HX80] ή το [Εξαγωγή DSC-WX500].



## Προσθήκη λειτουργιών στη φωτογραφική μηχανή

Μπορείτε να προσθέσετε τις λειτουργίες που θέλετε στη φωτογραφική μηχανή σας, συνδεδεμένοι με τη διαδικτυακή τοποθεσία λήψης εφαρμογών



(PlayMemories Camera Apps™) μέσω του Διαδικτύου.

<http://www.sony.net/pmca/>

- Αφού εγκαταστήσετε μια εφαρμογή, μπορείτε να καλέσετε την εφαρμογή ακουμπώντας ένα Android smartphone που υποστηρίζει το NFC στο σήμα N της φωτογραφικής μηχανής, χρησιμοποιώντας τη λειτουργία [Με ένα άγγιγμ.(NFC)].

## Αριθμός ακίνητων εικόνων και εγγραψίμος χρόνος ταινιών

Ο αριθμός ακίνητων εικόνων και ο εγγραψίμος χρόνος μπορεί να διαφέρουν ανάλογα με τις συνθήκες λήψης και την κάρτα μνήμης.

### ■ Ακίνητες εικόνες

[ Μέγεθος εικόνας]: L: 18M

Όταν το [ Αναλ. διαστάσεων] έχει ρυθμιστεί σε [4:3]\*

Χωρητικότητα	2 GB
Ποιότητα	
Κανονική	400 εικόνες
Υψηλή	280 εικόνες

\* Όταν το [ Αναλ. διαστάσεων] έχει τεθεί σε ρύθμιση άλλη από το [4:3], μπορείτε να εγγράψετε περισσότερες εικόνες από αυτές που φαίνονται ανωτέρω.

## ■ Ταινίες

Στον ακόλουθο πίνακα, εμφανίζεται ο κατά προσέγγιση συνολικός χρόνος εγγραφής με χρήση κάρτας μνήμης που έχει διαμορφωθεί με αυτήν τη φωτογραφική μηχανή.

(ω (ώρα), λ (λεπτό))

Χωρητικότητα Ρύθμιση εγγραφής	2 GB	64 GB
60p 50M/50p 50M	—	2 ω 35 λ
30p 50M/25p 50M	—	2 ω 35 λ
24p 50M*	—	2 ω 35 λ
60i 24M(FX)/50i 24M(FX)	9 m	6 ω
60i 17M(FH)/50i 17M(FH)	10 λ	8 ω 15 λ
60p 28M(PS)/50p 28M(PS)	8 λ	5 ω 5 λ
24p 24M(FX)/25p 24M(FX)	9 m	6 ω
24p 17M(FH)/25p 17M(FH)	10 λ	8 ω 15 λ
1920×1080 60p 28M/ 1920×1080 50p 28M	8 λ	5 ω 20 λ
1920×1080 30p 16M/ 1920×1080 25p 16M	10 λ	8 ω 25 λ
1280×720 30p 6M/ 1280×720 25p 6M	30 λ	22 ω

\* μόνο για συμβατά μοντέλα 1080 60i

- Η συνεχής λήψη είναι δυνατή για περίπου 29 λεπτά (περιορισμός προδιαγραφής του προϊόντος). Ο μέγιστος χρόνος συνεχούς εγγραφής ταινίας σε μορμά MP4 (28M) είναι περίπου 20 λεπτά (περιορίζεται από το όριο μεγέθους αρχείου των 4 GB).
- Ο εγγραψιμος χρόνος ταινιών ποικίλλει, επειδή η φωτογραφική μηχανή διαθέτει τη λειτουργία VBR (Variable Bit Rate - Μεταβλητός ρυθμός μετάδοσης), η οποία προσαρμόζει αυτόματα την ποιότητα της εικόνας ανάλογα με τη σκηνή λήψης. Όταν γίνεται εγγραφή ενός γρήγορα κινούμενου θέματος, η εικόνα είναι πιο καθαρή, αλλά ο εγγραψιμος χρόνος είναι μικρότερος, επειδή απαιτείται μεγαλύτερος χώρος αποθήκευσης για την εγγραφή. Επίσης, ο εγγραψιμος χρόνος ποικίλλει ανάλογα με τις συνθήκες λήψης, το θέμα ή τις ρυθμίσεις ποιότητας/μεγέθους εικόνας.

## Σημειώσεις σχετικά με τη χρήση της φωτογραφικής μηχανής

### Λειτουργίες που είναι ενσωματωμένες στη φωτογραφική μηχανή

- Αυτό το εγχειρίδιο περιγράφει καθεμία από τις λειτουργίες συσκευών συμβατών/ ασύμβατων με τη λειτουργία GPS, συσκευών συμβατών με 1080/60i και συσκευών συμβατών με 1080/50i.
  - Για να προσδιορίσετε εάν η φωτογραφική μηχανή σας υποστηρίζει τη λειτουργία GPS, ελέγξτε το όνομα μοντέλου της φωτογραφικής μηχανής σας.  
συμβατό με GPS: DSC-HX90V  
ασύμβατο με GPS: DSC-HX90, DSC-HX80, DSC-WX500
  - Για να δείτε εάν η φωτογραφική μηχανή σας είναι συμβατή με 1080/60i ή με 1080/50i, αναζητήστε τα εξής σήματα στο κάτω μέρος της μηχανής.  
Συσκευή συμβατή με 1080/60i: 60i  
Συσκευή συμβατή με 1080/50i: 50i
- Αυτή η συσκευή είναι συμβατή με φορμά ταινιών 1080 60p ή 50p. Σε αντίθεση με τις έως τώρα τυπικές λειτουργίες εγγραφής, που κάνουν εγγραφή με τη μέθοδο πλεκτής σάρωσης (interlacing), αυτή η φωτογραφική μηχανή κάνει εγγραφή με την προοδευτική μέθοδο (progressive). Αυτή η μέθοδος αυξάνει την ανάλυση και αναπαράγει ομαλότερη και ρεαλιστικότερη εικόνα. Η αναπαραγωγή ταινιών εγγεγραμμένων σε φορμά 1080 60p/1080 50p είναι δυνατή μόνο σε συσκευές με υποστήριξη 1080 60p/1080 50p.
- Όταν επιβιβάζετε σε αεροπλάνο, ρυθμίστε τη [Λειτουργία αεροπλάνου] σε [Ναι].

### Σε συσκευές συμβατές με GPS (DSC-HX90V μόνο)

- Χρησιμοποιήστε το GPS σύμφωνα με τους κανονισμούς των χωρών και των περιοχών όπου το χρησιμοποιείτε.
- Εάν δεν εγγράφετε τις πληροφορίες τοποθεσίας, ρυθμίστε το [GPS ενεργ./ανενεργ.] στο [Όχι].

### Σχετικά με τη χρήση και τη φροντίδα

Μην αποσυναρμολογείτε ή τροποποιείτε τη φωτογραφική μηχανή και μην τη μεταχειρίζεστε με άσχημο τρόπο, όπως να τη χτυπάτε, να τη ρίχνετε κάτω ή να πατάτε πάνω της. Να είστε ιδιαίτερα προσεκτικοί με το φακό.

### Σημειώσεις για την εγγραφή/αναπαραγωγή ταινιών

- Πριν ξεκινήσετε την εγγραφή, κάντε μια δοκιμαστική εγγραφή για να βεβαιωθείτε ότι η φωτογραφική μηχανή λειτουργεί σωστά.
- Η φωτογραφική μηχανή δεν διαθέτει προστασία από τη σκόνη, τις πιτσιλιές ή το νερό.
- Μη στρέφετε τη φωτογραφική μηχανή προς τον ήλιο ή προς κάποιο άλλο έντονο φως. Αυτό μπορεί να προκαλέσει δυσλειτουργία της φωτογραφικής μηχανής.

- Εάν υπάρξει συμπίκνωση υγρασίας, αφαιρέστε την πριν χρησιμοποιήσετε τη φωτογραφική μηχανή.
- Μην ταρακουνάτε ή χτυπάτε τη φωτογραφική μηχανή. Μπορεί να προκαλέσει δυσλειτουργία και να μην έχετε τη δυνατότητα να εγγράφετε εικόνες. Επιπλέον, το μέσο εγγραφής ή τα δεδομένα εικόνας μπορεί να καταστραφούν.

### **Μη χρησιμοποιείτε/αποθηκεύετε τη φωτογραφική μηχανή στις ακόλουθες τοποθεσίες**

- Σε μέρη με υπερβολικά υψηλή ή χαμηλή θερμοκρασία, ή υγρασία  
Σε χώρους όπως σε αυτοκίνητο σταθμευμένο στον ήλιο, το σώμα της φωτογραφικής μηχανής μπορεί να παραμορφωθεί και αυτό μπορεί να προκαλέσει δυσλειτουργία.
- Αποθήκευση υπό άμεσο ηλιακό φως ή κοντά σε πηγές θερμότητας  
Το σώμα της φωτογραφικής μηχανής μπορεί να αποχρωματιστεί ή να παραμορφωθεί, και αυτό μπορεί να προκαλέσει δυσλειτουργία.
- Σε μια τοποθεσία που υπόκειται σε έντονες δονήσεις
- Κοντά σε μέρη όπου παράγονται έντονα ραδιοκύματα, εκπέμπεται ραδιενέργεια ή διαθέτουν ισχυρά μαγνητικά πεδία. Διαφορετικά, ενδεχομένως να αλλοιωθεί η δυνατότητα σωστής εγγραφής ή αναπαραγωγής της φωτογραφικής μηχανής.
- Σε μέρη με άμμο ή σκόνη  
Προσέχετε να μην επιτρέπετε την είσοδο άμμου ή σκόνης στη φωτογραφική μηχανή. Αυτό μπορεί να προκαλέσει δυσλειτουργία της φωτογραφικής μηχανής, και σε ορισμένες περιπτώσεις, αυτή η δυσλειτουργία δεν επιδιορθώνεται.

### **Σχετικά με τη μεταφορά**

- Μην κάρτετε σε καρέκλα ή άλλο μέρος με τη φωτογραφική μηχανή στην πίσω τσέπη του παντελονιού ή της φούστας σας, καθώς αυτό μπορεί να προκαλέσει δυσλειτουργία ή να καταστρέψει τη φωτογραφική μηχανή.

### **Φακός ZEISS**

Η φωτογραφική μηχανή είναι εξοπλισμένη με φακό ZEISS που έχει τη δυνατότητα αναπαραγωγής ευκρινών εικόνων με άριστη αντίθεση. Ο φακός της φωτογραφικής μηχανής έχει δημιουργηθεί με ένα σύστημα διασφάλισης ποιότητας πιστοποιημένο από την ZEISS σύμφωνα με τα πρότυπα ποιότητας της ZEISS στη Γερμανία.

### **Σημειώσεις σχετικά με την οθόνη, το ηλεκτρονικό εικονοσκόπιο (DSC-HX90V/HX90/HX80 μόνο) και το φακό**

- Η οθόνη και το ηλεκτρονικό εικονοσκόπιο κατασκευάζονται με χρήση τεχνολογίας εξαιρετικά υψηλής ακρίβειας και πάνω από το 99,99% των pixel είναι ικανά για αποτελεσματική χρήση. Ωστόσο, ενδέχεται να εμφανίζονται μικροσκοπικές μαύρες ή/και φωτεινές κουκκίδες (λευκού, κόκκινου, μπλε ή πράσινου χρώματος) στην οθόνη και το ηλεκτρονικό εικονοσκόπιο. Αυτές οι κουκκίδες είναι ένα φυσιολογικό αποτέλεσμα της διαδικασίας κατασκευής και δεν επηρεάζουν την εγγραφή.

- Μην κρατάτε την κάμερα από την οθόνη ή το εικονοσκόπιο.
- Προσέχετε να μη μαγκώσετε τα δάκτυλά σας ή άλλα αντικείμενα στο φακό όταν αυτός βρίσκεται σε λειτουργία.
- Φροντίστε να έχετε τα δάκτυλά σας μακριά από τη διαδρομή του εικονοσκοπίου όταν το πατάτε προς τα κάτω.
- Μην πιέζετε έντονα το εικονοσκόπιο προς τα κάτω όταν το προσοφθάλμιο έχει τραβηχτεί έξω.
- Αν εισέλθει νερό, σκόνη ή άμμος στη μονάδα του εικονοσκοπίου, μπορεί να προκληθεί δυσλειτουργία.

### **Σημειώσεις σχετικά με τη λήψη με το εικονοσκόπιο (DSC-HX90V/HX90/HX80 μόνο)**

Αυτή η φωτογραφική μηχανή είναι εξοπλισμένη με εικονοσκόπιο οργανικής ηλεκτροφωτεινότητας, με υψηλή ανάλυση και υψηλή αντίθεση. Η φωτογραφική μηχανή έχει σχεδιαστεί ώστε να παρέχει ένα εύχρηστο εικονοσκόπιο, εξασφαλίζοντας την ισορροπία διαφόρων στοιχείων.

- Η εικόνα μπορεί να είναι ελαφρά παραμορφωμένη κοντά στις γωνίες του εικονοσκοπίου. Δεν πρόκειται για δυσλειτουργία. Εάν θέλετε να ελέγξετε όλες τις λεπτομέρειες της συνολικής σύνθεσης, μπορείτε να χρησιμοποιήσετε την οθόνη.
- Εάν μετακινήσετε την κάμερα ενώ κοιτάτε μέσα στο εικονοσκόπιο ή μετακινήσετε τα μάτια σας γύρω γύρω, η εικόνα στο εικονοσκόπιο μπορεί να παραμορφωθεί ή το χρώμα της εικόνας μπορεί να αλλάξει. Αυτό είναι ένα χαρακτηριστικό του φακού ή της συσκευής οθόνης και δεν αποτελεί δυσλειτουργία. Όταν τραβάτε μια εικόνα, συνιστούμε να κοιτάτε στην κεντρική περιοχή του εικονοσκοπίου.

### **Σημειώσεις σχετικά με το φλας**

- Μην κρατάτε τη φωτογραφική μηχανή από τη μονάδα φλας και μην ασκείτε υπερβολική δύναμη πάνω της.
- Αν εισέλθει νερό, σκόνη ή άμμος στην ανοιχτή μονάδα φλας, μπορεί να προκληθεί δυσλειτουργία.
- Φροντίστε να έχετε τα δάκτυλά σας μακριά από τη διαδρομή του φλας όταν το πατάτε προς τα κάτω.

### **Αξεσουάρ Sony**

Να χρησιμοποιείτε μόνο γνήσια αξεσουάρ μάρκας Sony, διαφορετικά μπορεί να προκληθεί δυσλειτουργία. Τα αξεσουάρ μάρκας Sony μπορεί να μην κυκλοφορούν σε ορισμένες χώρες ή περιοχές.

### **Σχετικά με τη θερμοκρασία της φωτογραφικής μηχανής**

Η φωτογραφική μηχανή και η μπαταρία μπορεί να θερμανθούν λόγω της συνεχούς χρήσης. Αυτό δεν αποτελεί δυσλειτουργία.

## **Σχετικά με την προστασία από υπερθέρμανση**

Ανάλογα με τη θερμοκρασία της φωτογραφικής μηχανής και της μπαταρίας, μπορεί η εγγραφή ταινιών να μην είναι δυνατή ή να απενεργοποιηθεί αυτόματα η φωτογραφική μηχανή για λόγους προστασίας της συσκευής.

Ένα μήνυμα θα εμφανιστεί στην οθόνη πριν από την απενεργοποίηση ή δεν θα μπορείτε πλέον να κάνετε εγγραφή ταινιών. Στην περίπτωση αυτή, αφήστε τη φωτογραφική μηχανή απενεργοποιημένη, μέχρι να πέσει η θερμοκρασία τόσο της μηχανής όσο και του πακέτου μπαταριών. Εάν ενεργοποιήσετε τη φωτογραφική μηχανή χωρίς να έχει κρυώσει αρκετά η ίδια αλλά και το πακέτο μπαταριών, είναι πιθανό να απενεργοποιηθεί ξανά αυτόματα ή να μην μπορείτε να κάνετε εγγραφή ταινίας.

## **Σχετικά με τη φόρτιση της μπαταρίας**

- Όταν φορτίζετε ένα πακέτο μπαταριών που δεν έχει χρησιμοποιηθεί για μεγάλο χρονικό διάστημα, ενδεχομένως να μην μπορείτε να το φορτίσετε πλήρως. Αυτό οφείλεται στα χαρακτηριστικά της μπαταρίας. Φορτίστε ξανά την μπαταρία.
- Οι μπαταρίες που δεν έχουν χρησιμοποιηθεί για περισσότερο από ένα έτος μπορεί να έχουν αλλοιωθεί.

## **Προειδοποίηση σχετικά με τα πνευματικά δικαιώματα**

Τηλεοπτικά προγράμματα, ταινίες, βιντεοταινίες και άλλο υλικό ενδέχεται να προστατεύονται από πνευματικά δικαιώματα. Η μη εξουσιοδοτημένη εγγραφή αυτού του υλικού ενδέχεται να είναι αντίθετη με τις διατάξεις των νόμων περί πνευματικών δικαιωμάτων.

## **Καμία εγγύηση για κατεστραμμένο περιεχόμενο ή αστοχία εγγραφής**

Η Sony δεν μπορεί να παρέχει εγγύηση στην περίπτωση αστοχίας εγγραφής ή απώλειας ή καταστροφής εγγεγραμμένων εικόνων ή δεδομένων ήχου λόγω δυσλειτουργίας της φωτογραφικής μηχανής ή των μέσων εγγραφής κ.λπ.

Συνιστούμε να δημιουργείτε αντίγραφα ασφαλείας των σημαντικών δεδομένων.

## **Καθαρισμός της επιφάνειας της φωτογραφικής μηχανής**

Καθαρίστε την επιφάνεια της φωτογραφικής μηχανής με ένα μαλακό πανί βρεγμένο ελαφρά με νερό, έπειτα σκουπίστε την επιφάνεια με ένα στεγνό πανί. Για να αποτρέψετε ζημιά στο φινιρίσμα ή το περίβλημα:

- Μην εκθέτετε τη φωτογραφική μηχανή σε χημικά προϊόντα όπως διαλυτικό, βενζίνη, οινόπνευμα, πανάκια μίας χρήσεως, εντομοαπωθητικά, αντιηλιακά ή εντομοκτόνα.

## **Συντήρηση της οθόνης**

- Κρέμα χεριών ή ενυδατική κρέμα που έχει παραμείνει στην οθόνη ενδέχεται να διαβρώσει την επικάλυψή της. Αν σας πέσει κάποιο από αυτά τα υλικά στην οθόνη, σκουπίστε το αμέσως.
- Το έντονο τρίψιμο της οθόνης με χαρτοπετσέτα ή άλλα υλικά μπορεί να καταστρέψει την επικάλυψή της.
- Αν υπάρχουν δακτυλιές ή ρύποι στην οθόνη, συνιστούμε να τα απομακρύνετε απαλά και μετά να σκουπίσετε την οθόνη με ένα απαλό πανί.

## **Σημειώσεις σχετικά με το ασύρματο δίκτυο LAN**

Δεν αναλαμβάνουμε καμία ευθύνη για οποιαδήποτε ζημιά που οφείλεται σε μη εξουσιοδοτημένη πρόσβαση ή χρήση προορισμών που φορτώνονται στη φωτογραφική μηχανή σε περίπτωση απώλειας ή κλοπής της.

## **Σημειώσεις για την ασφάλεια όταν χρησιμοποιείτε προϊόντα ασύρματου δικτύου LAN**

- Πάντα να φροντίζετε ότι χρησιμοποιείτε ασφαλές ασύρματο δίκτυο LAN για να αποφεύγετε το χάκινγκ, πρόσβαση από κακόβουλους τρίτους ή άλλα τρωτά σημεία.
- Είναι σημαντικό να θέτετε τις ρυθμίσεις ασφαλείας όταν χρησιμοποιείτε ασύρματο δίκτυο LAN.
- Εάν προκύψει πρόβλημα ασφαλείας επειδή δεν εφαρμόζονται προφυλάξεις ασφαλείας ή λόγω σε οποιοσδήποτε μη αποτρέψιμες περιστάσεις, όταν χρησιμοποιείτε ασύρματο δίκτυο LAN, η Sony δεν φέρει καμία ευθύνη για την απώλεια ή βλάβη.

# Τεχνικά χαρακτηριστικά

## Φωτογραφική μηχανή

### [Σύστημα]

Συσκευη εικόνων: 7,82 mm (τύπου 1/2,3)

Exmor R™ αισθητήρας CMOS

Αριθμός ενεργών εικονοστοιχείων

φωτογραφικής μηχανής:

Περίπου 18,2 Megapixel

Συνολικός αριθμός pixel

φωτογραφικής μηχανής:

Περίπου 21,1 Megapixel

Φακός: ZEISS Vario-Sonnar T\* 30×

φακός ζουμ

f = 4,1 mm – 123 mm (24 mm –

720 mm (ισοδύναμο φιλμ 35 mm))

F3.5 (W) – F6.4 (T)

Κατά τη λήψη ταινιών (16:9):

26,5 mm – 795 mm<sup>\*1</sup>

Κατά τη λήψη ταινιών (4:3):

32,5 mm – 975 mm<sup>\*1</sup>

<sup>\*1</sup> Όταν το [SteadyShot] έχει τεθεί στο [Τυπικό]

SteadyShot: Οπτικός

Φορμά αρχείων (Ακίνητες εικόνες):

Συμβατό με JPEG (DCF, Exif,

MPF Baseline), συμβατό με DPOF

Φορμά αρχείου (Ταινία):

Φορμά XAVC S (Συμβατό με

φορμά XAVC S):

Βίντεο: MPEG-4 AVC/H.264

Ήχος: LPCM 2ch (48 kHz 16 bit)

Φορμά AVCHD (Συμβατό με

AVCHD έκδ. 2.0):

Βίντεο: MPEG-4 AVC/H.264

Ήχος: Dolby Digital 2ch,

εξοπλισμένη με Dolby Digital

Stereo Creator

• Κατασκευάζεται κατόπιν αδειας από την Dolby Laboratories.

Ταινίες (φορμά MP4):

Βίντεο: MPEG-4 AVC/H.264

Ήχος: MPEG-4 AAC-LC 2ch

Μέσο εγγραφής: Μέσο Memory Stick PRO Duo, Μέσο Memory Stick Micro, κάρτες SD, κάρτες μνήμης microSD

Φλας: Εμβέλεια φλας (Ευαισθησία ISO (Συνιστώμενος δείκτης έκθεσης) ρυθμισμένη σε Αυτόματη): Περίπου 0,3 m έως 5,4 m (W)/ Περίπου 2,5 m έως 3,0 m (T)

### [Υποδοχές Εισόδου/Εξόδου]

Υποδοχή HDMI: Υποδοχή micro HDMI

Τερματικό Multi/Micro USB\*: Επικοινωνία USB

Επικοινωνία USB: Hi-Speed USB (USB 2.0)

\* Υποστηρίζει συσκευή συμβατή με micro USB.

### [Εικονοσκόπιο] (DSC-HX90V/HX90/HX80 μόνο)

Τύπος: Ηλεκτρονικό εικονοσκόπιο (οργανική ηλεκτροφωτινότητα)

Συνολικός αριθμός κουκκίδων: 638 400 κουκκίδες

Κάλυψη κάδρου: 100%

Μεγέθυνση: Περίπου 0,50 × (ισοδύναμο φορμά 35 mm) με φακό 50 mm στο άπειρο,  $-1 \text{ m}^{-1}$

Απόσταση ματιού: Περίπου 20 mm από το προσοφθάλμιο, 19,2 mm από το πλαίσιο του προσοφθάλμιου στο  $-1 \text{ m}^{-1}$

\* Ρύθμιση διόπτρας:  $-4,0 \text{ m}^{-1}$  έως  $+3,0 \text{ m}^{-1}$

### [Οθόνη]

Οθόνη LCD:

7,5 cm (τύπος 3.0) TFT drive

Συνολικός αριθμός κουκκίδων: 921 600 κουκκίδες



## **[Ισχύς, γενικά]**

Τροφοδοσία ισχύος:

Πακέτο επαναφορτιζόμενων  
μπαταριών, 3,6 V  
Προσαρμογέας τροφοδοτικού AC,  
5 V

Κατανάλωση ισχύος:

DSC-HX90V/HX90/HX80:  
Περίπου 1,4 W (κατά τη λήψη με  
την οθόνη)  
Περίπου 1,5 W (κατά τη λήψη με  
το εικονοσκόπιο)  
DSC-WX500:  
Περίπου 1,4 W (κατά τη λήψη)

Θερμοκρασία λειτουργίας:  
0°C έως 40°C

Θερμοκρασία αποθήκευσης:  
-20°C έως +60°C

Διαστάσεις (συμβατές με το πρότυπο  
CIPA) (περίπου):

DSC-HX90V/HX90/HX80:  
102,0 mm × 58,1 mm × 35,5 mm  
(W/H/D)  
DSC-WX500:  
101,6 mm × 58,1 mm × 35,5 mm  
(W/H/D)

Βάρος (συμβατό με το πρότυπο CIPA)  
(περίπου):

DSC-HX90V/HX90/HX80:  
245 g (συμπεριλαμβανομένου  
του πακέτου μπαταριών NP-BX1,  
Μέσο Memory Stick PRO Duo)  
DSC-WX500:  
236 g (συμπεριλαμβανομένου  
του πακέτου μπαταριών NP-BX1,  
Μέσο Memory Stick PRO Duo)

Μικρόφωνο: Στερεοφωνικό

Ηχείο: Μονοφωνικό

Exif Print: Συμβατή

PRINT Image Matching III: Συμβατή

## **[Ασύρματο δίκτυο LAN]**

Υποστηριζόμενο πρότυπο:

IEEE 802.11 b/g/n

Συχνότητα: 2,4 GHz

Υποστηριζόμενα πρωτόκολλα  
ασφαλείας: WEP/WPA-PSK/  
WPA2-PSK

Μέθοδος διαμόρφωσης: WPS (Wi-Fi  
Protected Setup)/χειροκίνητη

Μέθοδος πρόσβασης: Λειτουργία  
δομής

NFC: Συμβατή με NFC Forum Type 3  
Tag

DSC-HX90V Αρ. μοντέλου  
WW247506

DSC-HX90 Αρ. μοντέλου  
WW408340

DSC-HX80

DSC-WX500 Αρ. μοντέλου  
WW220188

## **Πακέτο επαναφορτιζόμενων μπαταριών NP-BX1**

Τύπος μπαταρίας: Μπαταρία  
iónτων λιθίου

Μέγιστη τάση: DC 4,2 V

Ονομαστική τάση: DC 3,6 V



Μέγιστη τάση φόρτισης: DC 4,2 V

Μέγιστο ρεύμα φόρτισης: 1,89 A

Χωρητικότητα: Τυπική 4,5 Wh  
(1 240 mAh)

Η σχεδίαση και τα τεχνικά  
χαρακτηριστικά υπόκεινται σε  
αλλαγές χωρίς προειδοποίηση.

## Εμπορικά σήματα

- Τα Memory Stick και  είναι εμπορικά σήματα ή κατοχυρωμένα εμπορικά σήματα της Sony Corporation.
- Τα XAVC S και  είναι εμπορικά σήματα της Sony Corporation.
- Η ονομασία «AVCHD Progressive» και το λογότυπο «AVCHD Progressive» είναι εμπορικά σήματα της Panasonic Corporation και της Sony Corporation.
- Το Dolby και το σύμβολο του διπλού D είναι εμπορικά σήματα της Dolby Laboratories.
- Οι όροι HDMI και HDMI Διασύνδεση πολυμέσων υψηλής ευκρίνειας και το λογότυπο HDMI είναι εμπορικά σήματα ή σήματα κατατεθέντα της HDMI Licensing LLC στις Ηνωμένες Πολιτείες και σε άλλες χώρες.
- Το Windows είναι κατοχυρωμένο εμπορικό σήμα της Microsoft Corporation στις Ηνωμένες Πολιτείες ή/και σε άλλες χώρες.
- Το Mac είναι κατοχυρωμένο εμπορικό σήμα της Apple Inc. στις Ηνωμένες Πολιτείες και σε άλλες χώρες.
- Τα iPhone και iPad είναι κατοχυρωμένα εμπορικά σήματα της Apple Inc. στις Ηνωμένες Πολιτείες και σε άλλες χώρες.
- Το λογότυπο SDXC είναι εμπορικό σήμα της SD-3C, LLC.
- Τα Android και Google Play είναι εμπορικά σήματα της Google Inc.

- Η ονομασία Wi-Fi, το λογότυπο Wi-Fi, Wi-Fi PROTECTED SET-UP είναι κατοχυρωμένα εμπορικά σήματα της Wi-Fi Alliance.
- Το Σήμα N είναι εμπορικό σήμα ή σήμα κατατεθέν της NFC Forum, Inc. στις Η.Π.Α. και σε άλλες χώρες.
- Τα DLNA και DLNA CERTIFIED είναι εμπορικά σήματα της Digital Living Network Alliance.
- Η ονομασία Facebook και το λογότυπο «f» είναι εμπορικά σήματα ή κατοχυρωμένα εμπορικά σήματα της Facebook, Inc.
- Η ονομασία YouTube και το λογότυπο YouTube είναι εμπορικά σήματα ή κατοχυρωμένα εμπορικά σήματα της Google Inc.
- Η ονομασία Eye-Fi είναι εμπορικό σήμα της Eye-Fi, Inc..
- Επιπλέον, ονόματα συστημάτων και προϊόντων που χρησιμοποιούνται σε αυτό το εγχειρίδιο είναι, γενικά, εμπορικά σήματα ή σήματα κατατεθέντα των αντίστοιχων προγραμματιστών ή κατασκευαστών τους. Ωστόσο, τα σήματα <sup>TM</sup> ή <sup>®</sup> ενδεχομένως να μη χρησιμοποιούνται σε όλες τις περιπτώσεις σε αυτό το εγχειρίδιο.



Πρόσθετες πληροφορίες για αυτό το προϊόν και απαντήσεις σε συνήθεις ερωτήσεις διατίθενται στη διαδικτυακή τοποθεσία της Υποστήριξης Πελατών.

<http://www.sony.net/>

# Ευρωπαϊκή Εγγύηση Sony

Αγαπητέ πελάτη,

Σας ευχαριστούμε που αγοράσατε αυτό το προϊόν της Sony. Ελπίζουμε να μείνετε ικανοποιημένοι από τη χρήση του. Στην απίθανη περίπτωση που το προϊόν σας χρειαστεί σέρβις (επισκευή) κατά τη διάρκεια της εγγύησης, παρακαλείστε να επικοινωνήσετε με το κατάστημα αγοράς ή μ' ένα μέλος του δικτύου μας εξουσιοδοτημένων σέρβις (ASN) της Ευρωπαϊκής Οικονομικής Ζώνης (ΕΟΖ) ή και άλλων χωρών που αναφέρονται σ' αυτή την εγγύηση ή στα συνοδευόμενα αυτήν φυλλάδια (Περιοχή Κάλυψης της Εγγύησης). Μπορείτε να βρείτε λεπτομέρειες για τα μέλη του δικτύου μας ASN, στους τηλεφωνικούς καταλόγους, στους καταλόγους προϊόντων μας και στις ιστοσελίδες μας.

Για να αποφύγετε κάθε περιττή ταλαιπωρία, σας συνιστούμε να διαβάσετε προσεκτικά το εγχειρίδιο χρήσης προτού να έρθετε σε επαφή με τον προμηθευτή σας ή το δίκτυο εξουσιοδοτημένων σέρβις μας.

## Η Εγγύησή Σας

Η παρούσα εγγύηση ισχύει για το προϊόν της Sony που αγοράσατε, εφ' όσον κάτι τέτοιο αναφέρεται στα φυλλάδια που συνόδευαν το προϊόν σας, υπό την προϋπόθεση ότι αγοράστηκε εντός της Περιοχής Κάλυψης της Εγγύησης.

Με την παρούσα, η Sony εγγυάται ότι το προϊόν είναι απαλλαγμένο από κάθε ελάττωμα σχετιζόμενο με τα υλικά ή την κατασκευή, για μια περίοδο ΕΝΟΣ ΕΤΟΥΣ από την ημερομηνία της αρχικής αγοράς. Η αρμόδια για να προσφέρει και εκπληρώσει την παρούσα εγγύηση εταιρεία Sony, είναι αυτή που αναφέρεται σ' αυτήν την Εγγύηση ή στο συνοδευόμενα αυτήν φυλλάδιο στη χώρα όπου επιδιώκεται η επισκευή κατά τη διάρκεια της εγγύησης.

Εάν, εντός της περιόδου εγγύησης, αποδειχθεί ελαττωματικό το προϊόν (κατά την ημερομηνία της αρχικής αγοράς) λόγω ακατάλληλων υλικών ή κατασκευής, η Sony ή ένα μέλος του δικτύου Εξουσιοδοτημένων Σέρβις ASN της Περιοχής Κάλυψης της Εγγύησης θα επισκευάσει ή θα αντικαταστήσει (κατ' επιλογή της Sony) χωρίς επιβάρυνση για εργατικά ή ανταλλακτικά, το προϊόν ή τα ελαττωματικά εξαρτήματά του, εντός εύλογου χρόνου, βάσει των όρων και συνθηκών που εκτίθενται παρακάτω. Η Sony και τα μέλη του δικτύου Εξουσιοδοτημένων Σέρβις ASN μπορούν να αντικαταστήσουν ελαττωματικά προϊόντα ή εξαρτήματα με νέα ή ανακυκλωμένα προϊόντα ή εξαρτήματα. Όλα τα προϊόντα και εξαρτήματα που έχουν αντικατασταθεί γίνονται ιδιοκτησία της Sony.

## Όροι

1. Επισκευές δυνάμει της παρούσας εγγύησης θα παρέχονται μόνο εάν προσκομισθεί το πρωτότυπο τιμολόγιο ή η απόδειξη πώλησης (με την ένδειξη της ημερομηνίας αγοράς, του μοντέλου του προϊόντος και του ονόματος του εμπόρου) μαζί με το ελαττωματικό προϊόν εντός της περιόδου εγγύησης. Η Sony και τα μέλη του δικτύου Εξουσιοδοτημένων Σέρβις ASN μπορούν να αρνηθούν τη δωρεάν επισκευή κατά την περίοδο εγγύησης εάν δεν προσκομισθούν τα προαναφερόμενα έγγραφα ή εάν δεν προκύπτουν από αυτά η ημερομηνία αγοράς, το προϊόν ή το μοντέλο του προϊόντος ή το όνομα του εμπόρου. Η παρούσα εγγύηση δεν ισχύει εάν ο τύπος του μοντέλου ή ο σειριακός αριθμός του προϊόντος έχει αλλοιωθεί, διαγραφεί, αφαιρεθεί ή καταστεί δυσανάγνωστος.

2. Για να αποφευχθεί βλάβη ή απώλεια / διαγραφή σε αφαιρούμενα ή αποσπώμενα μέσα ή εξαρτήματα αποθήκευσης δεδομένων, οφείλετε να τα αφαιρέσετε πριν παραδώσετε το προϊόν σας για επισκευή κατά την περίοδο εγγύησης.
3. Η παρούσα εγγύηση δεν καλύπτει τα έξοδα και τους κινδύνους μεταφοράς που συνδέονται με τη μεταφορά του προϊόντος σας προς και από τη Sony ή μέλος του δικτύου ASN.
4. Η παρούσα εγγύηση δεν καλύπτει τα εξής:
  - Περιοδική συντήρηση και επισκευή ή αντικατάσταση εξαρτημάτων ως αποτέλεσμα φυσιολογικής φθοράς.
  - Αναλώσιμα (συστατικά μέρη για τα οποία προβλέπεται περιοδική αντικατάσταση κατά τη διάρκεια ζωής ενός προϊόντος όπως μη επαναφορτιζόμενες μπαταρίες, φυσίγγια εκτύπωσης, γραφίδες, λάμπες, κλπ.).
  - Ζημιά ή ελαττώματα που προκλήθηκαν λόγω χρήσης, λειτουργίας ή χειρισμού ασύμβατων με την κανονική ατομική ή οικιακή χρήση.
  - Ζημιές ή αλλαγές στο προϊόν που προκλήθηκαν από
    - Κακή χρήση, συμπεριλαμβανομένου:
      - του χειρισμού που επιφέρει φυσική, αισθητική ή επιφανειακή ζημιά ή αλλαγές στο προϊόν ή βλάβη σε οθόνες υγρών κρυστάλλων
      - μη κανονική ή μη σύμφωνη με τις οδηγίες της Sony εγκατάσταση ή χρήση του προϊόντος
      - μη συντήρηση του προϊόντος σύμφωνα με τις οδηγίες σωστής συντήρησης της Sony
      - εγκατάσταση ή χρήση του προϊόντος με τρόπο μη σύμφωνο με τις τεχνικές προδιαγραφές και τα πρότυπα ασφαλείας που ισχύουν στη χώρα όπου έχει εγκατασταθεί και χρησιμοποιείται το προϊόν.
    - Μολύνσεις από ιούς ή χρήση του προϊόντος με λογισμικό που δεν παρέχεται με το προϊόν ή λανθασμένη εγκατάσταση του λογισμικού.
    - Την κατάσταση ή τα ελαττώματα των συστημάτων με τα οποία χρησιμοποιείται ή στα οποία ενσωματώνεται το προϊόν εκτός από άλλα προϊόντα της Sony ειδικά σχεδιασμένα για να χρησιμοποιούνται με το εν λόγω προϊόν.
    - Χρήση του προϊόντος με εξαρτήματα, περιφερειακό εξοπλισμό και άλλα προϊόντα των οποίων ο τύπος, η κατάσταση και το πρότυπο δεν συνιστώνται από τη Sony.
    - Επισκευή ή επιχειρηθείσα επισκευή από άτομα που δεν είναι μέλη της Sony ή του δικτύου ASN.
    - Ρυθμίσεις ή προσαρμογές χωρίς την προηγούμενη γραπτή συγκατάθεση της Sony, στις οποίες συμπεριλαμβάνονται:
      - η αναβάθμιση του προϊόντος πέρα από τις προδιαγραφές ή τα χαρακτηριστικά που περιγράφονται στο εγχειρίδιο χρήσης ή
      - οι τροποποιήσεις του προϊόντος με σκοπό να συμμορφωθεί προς εθνικές ή τοπικές τεχνικές προδιαγραφές και πρότυπα ασφαλείας που ισχύουν σε χώρες για τις οποίες το προϊόν δεν είχε σχεδιαστεί και κατασκευαστεί ειδικά.
    - Αμέλεια.

- ❑ Ατυχήματα, πυρκαγιά, υγρά, χημικές και άλλες ουσίες, πλημμύρα, δονήσεις, υπερβολική θερμότητα, ακατάλληλο εξαιρισμό, υπέρταση, υπερβολική ή εσφαλμένη τροφοδοσία ή τάση εισόδου, ακτινοβολία, ηλεκτροστατικές εκκενώσεις συμπεριλαμβανομένου του κεραυνού, άλλων εξωτερικών δυνάμεων και επιδράσεων.

5. Η παρούσα εγγύηση καλύπτει μόνο τα υλικά μέρη του προϊόντος. Δεν καλύπτει το λογισμικό (είτε της Sony, είτε τρίτων κατασκευαστών) για το οποίο παρέχεται ή πρόκειται να ισχύσει μια άδεια χρήσης από τον τελικό χρήστη ή χωριστές δηλώσεις εγγύησης ή εξαιρέσεις από την εγγύηση.

### **Εξαιρέσεις και περιορισμοί**

Με εξαίρεση των όσων αναφέρονται ανωτέρω, η Sony δεν παρέχει καμία εγγύηση (ρητή, σιωπηρή, εκ του νόμου ή άλλη) όσον αφορά την ποιότητα, την επίδοση, την ακρίβεια, την αξιοπιστία, την καταλληλότητα του προϊόντος ή του λογισμικού που παρέχεται ή συνοδεύει το προϊόν, για συγκεκριμένο σκοπό. Εάν η ισχύουσα νομοθεσία απαγορεύει πλήρως ή μερικώς την παρούσα εξαίρεση, η Sony εξαιρεί ή περιορίζει την εγγύησή της μόνο στη μέγιστη έκταση που επιτρέπει η ισχύουσα νομοθεσία. Οποιαδήποτε εγγύηση η οποία δεν εξαιρείται πλήρως (στο μέτρο που το επιτρέπει ο ισχύων νόμος) θα περιορίζεται στη διάρκεια ισχύος της παρούσας εγγύησης.

Η μοναδική υποχρέωση της Sony σύμφωνα με την παρούσα εγγύηση είναι η επισκευή ή η αντικατάσταση προϊόντων που υπόκεινται στους όρους και συνθήκες της εγγύησης. Η Sony δεν ευθύνεται για οποιαδήποτε απώλεια ή ζημία που σχετίζεται με τα προϊόντα, το σέρβις, την παρούσα εγγύηση, συμπεριλαμβανομένων - των οικονομικών και άυλων απωλειών - του τιμήματος που καταβλήθηκε για την αγορά του προϊόντος - της απώλειας κερδών, εισοδήματος, δεδομένων, απόλαυσης ή χρήσης του προϊόντος ή οποιωνδήποτε συνδεδεμένων προϊόντων - της άμεσης, παρεμπιπτούσας ή επακόλουθης απώλειας ή ζημίας ακόμη και αν αυτή η απώλεια ή ζημία αφορά σε:

- ❑ Μειωμένη λειτουργία ή μη λειτουργία του προϊόντος ή συνδεδεμένων προϊόντων λόγω ελαττωμάτων ή μη διαθεσιμότητας κατά την περίοδο που αυτό βρίσκεται στη Sony ή σε μέλος του δικτύου ASN, η οποία προκάλεσε διακοπή διαθεσιμότητας του προϊόντος, απώλεια χρόνου χρήστη ή διακοπή της εργασίας.
- ❑ Παροχή ανακριβών πληροφοριών που ζητήθηκαν από το προϊόν ή από συνδεδεμένα προϊόντα.
- ❑ Ζημία ή απώλεια λογισμικών προγραμμάτων ή αφαιρούμενων μέσων αποθήκευσης δεδομένων ή
- ❑ Μολύνσεις από ιούς ή άλλες αιτίες.

Τα ανωτέρω ισχύουν για απώλειες και ζημιές, που υπόκεινται σε οιοσδήποτε γενικές αρχές δικαίου, συμπεριλαμβανομένης της αμέλειας ή άλλων αδικοπραξιών, αθέτησης σύμβασης, ρητής ή σιωπηρής εγγύησης, και απόλυτης ευθύνης (ακόμα και για θέματα για τα οποία η Sony ή μέλος του δικτύου ASN έχει ειδοποιηθεί για τη δυνατότητα πρόκλησης τέτοιων ζημιών).

Στο μέτρο που η ισχύουσα νομοθεσία απαγορεύει ή περιορίζει αυτές τις εξαιρέσεις ευθύνης, η Sony εξαιρεί ή περιορίζει την ευθύνη της μόνο στη μέγιστη έκταση που της επιτρέπει η ισχύουσα νομοθεσία. Για παράδειγμα, μερικά κράτη απαγορεύουν την εξαίρεση ή τον περιορισμό ζημιών που οφείλονται σε αμέλεια, σε βαριά αμέλεια, σε εκ προθέσεως παράπτωμα, σε δόλο και παρόμοιες πράξεις. Σε καμία περίπτωση, η ευθύνη της Sony κατά την παρούσα εγγύηση, δεν υπερβαίνει την τιμή που καταβλήθηκε για την αγορά του προϊόντος, ωστόσο αν η ισχύουσα νομοθεσία επιτρέπει μόνο περιορισμούς ευθυνών υψηλότερου βαθμού, θα ισχύουν οι τελευταίοι.

### **Τα επιφυλασσόμενα νόμιμα δικαιώματά σας**

Ο καταναλωτής έχει έναντι της Sony τα δικαιώματα που απορρέουν από την παρούσα εγγύηση, σύμφωνα με τους όρους που περιέχονται σε αυτήν, χωρίς να παραβλάπτονται τα δικαιώματά του που πηγάζουν από την ισχύουσα εθνική νομοθεσία σχετικά με την πώληση καταναλωτικών προϊόντων. Η παρούσα εγγύηση δεν θίγει τα νόμιμα δικαιώματα που ενδεχομένως να έχετε, ούτε εκείνα που δεν μπορούν να εξαιρεθούν ή να περιοριστούν, ούτε δικαιώματά σας εναντίον των προσώπων από τα οποία αγοράσατε το προϊόν. Η διεκδίκηση οποιωνδήποτε δικαιωμάτων σας εναπόκειται αποκλειστικά σε εσάς.

### **Sony Europe Ltd. δ.τ. Sony Hellas**

Αμαρουσίου-Χαλανδρίου 18-20  
151 24 Μαρούσι

### **Τμήμα Εξυπηρέτησης Καταναλωτών Sony**

00800 4412 1496 (για κλήσεις από σταθερό τηλέφωνο Ελλάδος)  
211 1980 703 (για κλήσεις από κινητό τηλέφωνο Ελλάδος)  
800 91150 (για κλήσεις από σταθερό/κινητό τηλέφωνο Κύπρου)  
e-mail: cic-greece@eu.sony.com  
www.sony.gr



<http://www.sony.net/SonyInfo/Support/>

