

Bluetooth™ audio sustav

Upute za uporabu _____

HR

Na početku ovog priručnika nalaze se "Kratke upute za uporabu" koje služe kao podsjetnik za uporabu Bluetooth funkcija nakon čitanja cijelih uputa za uporabu. Podrobniji opis načina rada pogledajte u nastavku uputa i uputama za uporabu Bluetooth uređaja.

Za isključenje DEMO funkcije, pogledajte stranicu 17.



MEX-BT2600

Kratke upute za uporabu

TIPKE I IKONE

Tipke i ikone

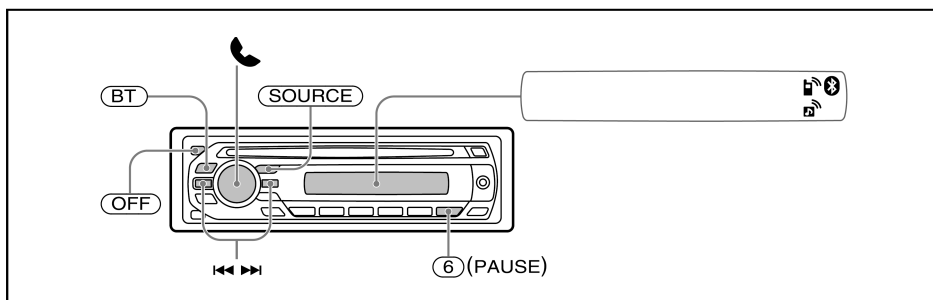

Status ikona

		Svijetli	Bluetooth signal uključen
		Trepće	Pripravno stanje uparivanja
		Isključeno	Bluetooth signal isključen
		Svijetli	Spajanje mobilnog telefona uspješno
		Trepće	Spajanje s mobilnim telefonom
		Isključeno	Nema spajanja
		Svijetli	Spajanje audio uređaja uspješno
		Trepće	Spajanje s audio uređajem
		Isključeno	Nema spajanja

3 KORAKA ZA BLUETOOTH FUNKCIJU

1 Uparivanje

↓ Prvo registrirajte ("uparite") Bluetooth uređaj (mobilni telefon i sl.) na ovom uređaju. Nakon prvog uparivanja, nije više potrebno ponavljati ovaj postupak.

2 Spajanje

↓ Ponekad uparivanje omogućuje automatsko spajanje. Kako biste mogli upotrebljavati uređaj nakon uparivanja, pokrenite spajanje.

3 Handsfree telefoniranje/streaming glazbe

Možete telefonirati bez uporabe ruku (handsfree) i slušati glazbu nakon spajanja.





UPARIVANJE



Funkcije dostupne na sustavu

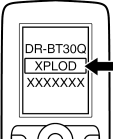

Funkcije dostupne na Bluetooth uređaju

		
1	<p>(BT) × 5 sekundi</p> <p>→ <input type="text"/> </p>	
2		Traženje
3		 Odaberite "XPLOD"
4		Zaporka "0000"
5		Slijedite upute na zaslonu
6	<p>Uparivanje uspješno</p> <p><input type="text"/> </p>	

SPAJANJE



ON (Bluetooth signal uključen)

1

BT × 3 sekunde →



1

Spojite se na ovaj sustav preko mobilnog telefona.



1

Spojite se na ovaj sustav preko audio uređaja.



Napomena

Možete se spojiti s Bluetooth uređajem preko ovog sustava (pogledajte u nastavku uputa).
Ako se preko ovog uređaja ne možete spojiti s Bluetooth uređajem, ponovite uparivanje.

HANDSFREE TELEFONIRANJE



Za	Pritisnite
javljanje na poziv	
završetak poziva	ili (OFF)
odbacivanje poziva	× 2 sekunde
ponavljanje biranja	1 (SOURCE) → 2 × 3 sekunde
prebacivanje poziva	× 2 sekunde

STREAMING GLAZBE



Za	Pritisnite
slušanje	1 (SOURCE) → 2 Pokrenite reprodukciju na audio uređaju.
reprodukciju/pauzu (AVRCP)*	(6) (PAUSE)
preskakanje zapisa (AVRCP)*	

* Postupak se može razlikovati ovisno o audio uređaju.

Radi sigurnosti, ugradite ovaj sustav u pripadajuće ležište u vozilu. Detalje o ugradnji i povezivanju potražite u zasebnim uputama za ugradnju i povezivanje.

**CLASS 1
LASER PRODUCT**

Ova naljepnica se nalazi na donjoj strani kućišta uređaja.

Pločica s podacima o radnom naponu i drugim informacijama nalazi se na donjoj strani kućišta uređaja.



Sony Corporation izjavljuje da je ovaj MEX-BT2600 usklađen s bitnim zahtjevima smjernice 1999/5/EC.

Za detalje posjetite sljedeći URL:
<http://www.compliance.sony.de/>

Uporaba ove radijske opreme nije dozvoljena na geografskom području unutar radijusa od 20 km od središta Ny-Alesund, Svalbard u Norveškoj.

Napomena za korisnike u državama koje primjenjuju smjernice EU

Proizvođač ovog uređaja je Sony Corporation, 1-7-1 Konan Minato-ku, Tokyo, Japan. Ovlašteni zastupnik za elektromagnetsku kompatibilnost i sigurnost uređaja je Sony Deutschland GmbH, Hedelfinger Strasse 61, 70327 Stuttgart, Njemačka. Za pitanja o servisu i jamstvu, obratite se na adrese s priloženih jamstvenih dokumenata.



Zbrinjavanje starih električnih i elektroničkih uređaja (primjenjuje se u Europskoj uniji i ostalim europskim zemljama s posebnim sistemima zbrinjavanja)

Ova oznaka na proizvodu ili na ambalaži označava da se ovaj proizvod ne smije zbrinjavati kao kućni otpad. On treba biti zbrinut na za tu namjenu predviđenom mjestu za reciklažu električne ili elektroničke opreme. Pravilnim zbrinjavanjem starog proizvoda čuvate okoliš i brinete za zdravlje svojih bližnjih. Nepravilnim odlaganjem proizvoda ugrožava se okoliš i zdravlje ljudi. Reciklažom materijala pomažete u očuvanju prirodnih izvora. Za detaljne informacije o reciklaži ovog proizvoda, molimo kontaktirajte vašu lokalnu upravu, odlagalište otpada ili trgovinu gdje ste kupili proizvod.

Primjenjivi pribor: Daljinski upravljač



Zbrinjavanje dotrajalih baterija (primjenjuje se u Europskoj uniji i ostalim europskim zemljama s posebnim sistemima zbrinjavanja)

Ova oznaka na bateriji ili na ambalaži označava da se baterija isporučena s ovim proizvodom ne smije zbrinjavati kao kućni otpad. Pravilnim zbrinjavanjem baterija čuvate okoliš i brinete za zdravlje svojih bližnjih. Nepravilnim odlaganjem proizvoda ugrožava se okoliš i zdravlje ljudi. Reciklažom materijala pomažete u očuvanju prirodnih izvora. Ukoliko proizvodi trebaju trajno baterijsko napajanje za sigurno i pravilno funkcioniranje ili očuvanje podataka, zamjenu baterije smije izvoditi samo ovlašteni servis. Kako biste osigurali pravilno zbrinjavanje baterije, na kraju njenog uporabnog vijeka predajte je na za tu namjenu predviđenom mjestu za reciklažu električne ili elektroničke opreme. Za sve druge baterije, pogledajte u pripadajućim uputama kako je sigurno izvaditi iz uređaja. Predajte bateriju na za tu namjenu predviđenom mjestu za reciklažu dotrajalih baterija. Za detaljne informacije o reciklaži ovog proizvoda, molimo kontaktirajte vašu lokalnu upravu, odlagalište otpada ili trgovinu gdje ste kupili proizvod.

Riječ i logotipi *Bluetooth* su vlasništvo tvrtke Bluetooth SIG, Inc. i tvrtka Sony ih koristi s licencom. Druge trgovačke marke i nazivi koji se koriste u ovim uputama su vlasništvo odgovarajućih tvrtki.



Microsoft, Windows Media i logotip Windows su zaštićeni ili registrirani znakovi Microsoft Corporation u SAD-u i/ili drugim zemljama.

Upozorenje za ugradnju u automobile čija kontakt-brava nema ACC položaj

Podesite Auto Off funkciju (str. 17). Uređaj će se potpuno i automatski isključiti nakon podesenog vremena od isključivanja uređaja. Na taj način se sprječava praznjenje akumulatora. Ako ne podesite funkciju Auto Off, pritisnite i zadržite **OFF** na sustavu svaki put kad isključite motor dok se ne prikaže poruka.

Dobrodošli!	4
-------------------	---

Priprema

Resetiranje uređaja	6
Priprema daljinskog upravljača	6
Podešavanje točnog vremena.....	6
Podešavanje razine glasnoće za svaki uređaj.....	6
Odvajanje prednje ploče	7
Postavljanje prednje ploče	7

Položaj kontrola i osnovne radnje

Glavni uređaj	8
Daljinski upravljač RM-X304.....	8

CD

Prikaz podataka.....	10
Ponavljanje reprodukcije i reprodukcija slučajnim redoslijedom	10

Radioprijemnik

Pohrana i prijem postaja	10
Automatska pohrana — BTM.....	10
Ručna pohrana	10
Prijem pohranjenih postaja	10
Automatsko ugađanje	10
RDS.....	11
Pregled.....	11
Podešavanje alternativnih frekvencija (AF) i prometnih obavijesti (TA)	11
Odabir vrste programa (PTY)	12
Podešavanje točnog vremena (CT)	12

Bluetooth funkcija

Prije uporabe Bluetooth funkcije	12
Uparivanje.....	12
Bluetooth ikone.....	13
Spajanje	13
Uključivanje Bluetooth signala ovog sustava	13
Spajanje mobilnog telefona.....	13
Spajanje audio uređaja	13
Handsfree komunikacija.....	14
Javljanje na poziv	14
Pozivanje	14
Prebacivanje poziva	14
Aktiviranje glasovnog biranja.....	14

Streaming glazbe.....	15
Slušanje glazbe s audio uređaja	15
Upravljanje audio uređajem kontrolama ovog sustava	15
Brisanje registracije spojenog uređaja.....	15

Ostale funkcije

Promjena zvučnih postavki	16
Podešavanje zvuka.....	16
Podešavanje krivulje ekvilizatora — EQ3	16
Podešavanje opcija — SET.....	16
Uporaba dodatne opreme	17
Dodatni audio uređaji	17
CD/MD izmjenjivač	18
Zakretni upravljač RM-X4S	18

Dodatne informacije







Mjere opreza	19
Napomene o diskovima	19
Slijed reprodukcije MP3/WMA datoteka	20
O MP3 datotekama.....	20
O WMA datotekama.....	20
O Bluetooth funkciji	21
Održavanje	21
Vađenje sustava	22
Tehnički podaci.....	23
U slučaju problema	24
Prikaz/poruke grešaka	26

Dobrodošli!

Zahvaljujemo na kupnji ovog Sony Bluetooth™ audio sustava. Na ovom sustavu možete uživati u sljedećim funkcijama:

• Reprodukcija CD diskova

Možete reproducirati CD-DA (i one koji sadrže CD TEXT) i CD-R/CD-RW diskove (MP3/WMA datoteke) (str. 20).

Vrsta diska	Oznaka na disku	
CD-DA		
MP3 WMA	 	 

• Radijski prijem

- Možete pohraniti do 6 postaja po valnom području (FM1, FM2, FM3, MW i LW).
- Funkcija **BTM** (Best Tuning Memory): uređaj bira postaje jačih signala i pohranjuje ih.

• RDS usluge

- Možete koristiti FM postaje s RDS (Radio Data System) sustavom.

• Bluetooth funkcija

- Razgovori putem mobilnog telefona u vozilu bez uporabe ruku (handsfree).
- Streaming glazbe s vašeg mobilnog telefona ili prijenosnog audio uređaja.
- Podržani HFP 1.5, HSP, A2DP i AVRCP profili.

• Podešavanje zvuka

- **EQ3 stage2:** Možete odabrati krivulju ekvilizatora za 7 glazbenih žanrova.

• Uporaba dodatnih uređaja

Možete upravljati i dodatnim uređajima, poput CD/MD izmjenjivača i sl.

• Spajanje dodatnih uređaja

AUX ulazna priključnica na prednjoj strani uređaja omogućuje spajanje prijenosnog audio uređaja.

Oprez

TVRKA SONY NI U KOM SLUČAJU NEĆE BITI ODGOVORNA ZA BILO KAKVU SLUČAJNU, NEIZRAVNU ILI POSLJEDIČNU ŠTETU ILI DRUGE ŠTETE KOJE UKLJUČUJU, BEZ OGRANIČENJA, GUBITAK PROFITA, GUBITAK PRIHODA, GUBITAK PODATAKA, NEMOGUĆNOST UPORABE PROIZVODA ILI BILO KOJE PRATEĆE OPREME, VRIJEME ZASTOJA ILI GUBITAK KUPČEVA VREMENA, KOJI PROIZLAZE IZ ILI SU POVEZANI S UPORABOM OVOG PROIZVODA, NJEGOVIH KOMPONENTA I/ILI NJEGOVA SOFTVERA.

VAŽNA NAPOMENA!

Sigurna i učinkovita uporaba
Promjene ili prerade ovog sustava koje izričito nije odobrila tvrtka Sony mogu uzrokovati gubitak korisnikova prava na rukovanje tom opremom.
Prije uporabe ovog proizvoda provjerite iznimke, zbog nacionalnih propisa ili ograničenja za uporabu Bluetooth opreme.

Vožnja

Provjerite zakone i propise o uporabi mobilnih telefona i handsfree opreme u područjima kroz koja se vozite.

Uvijek obratite punu pozornost na vožnju te sidite s ceste i parkirajte se prije pozivanja ili primanja poziva ako to uvjeti vožnje zahtijevaju.

Povezivanje s drugim uređajima

Kod povezivanja s drugim uređajem, pročitajte njegov korisnički priručnik kako biste se detaljno upoznali sa sigurnosnim uputama.

Izlaganje radijskoj frekvenciji

RF signali mogu utjecati na nepravilno instalirane ili nedostatno oklopljene elektronske sustave u vozilima, primjerice elektronske sustave ubrizgavanja goriva, elektronske sustave protiv proklizavanja (blokiranja) kočnica (ABS), elektronske sustave kontrole brzine ili sustave zračnih jastuka. Za instalaciju ili servis ovog sustava obratite se proizvođaču vozila ili njegovu predstavniku. Pogrešna instalacija ili servis mogu biti opasni i mogu uzrokovati poništenje jamstva za ovaj sustav.

Konzultirajte proizvođača svog vozila kako biste se uvjerali da uporaba mobilnog telefona u tom vozilu neće utjecati na njegov elektronski sustav.

Redovito provjeravajte je li sva bežična oprema u vašem vozilu pravilno postavljena te da li dobro funkcionira.

Hitni pozivi

Ovaj automobilski Bluetooth handsfree i elektronski uređaj spojen na handsfree rade koristeći radijske signale, mobilni telefon i zemaljske mreže kao i funkcije koje programira korisnik, pa veza ne može biti zajamčena u svim uvjetima.

Stoga se ne oslanjajte samo na elektronski uređaj pri uspostavljanju važnih poziva (primjerice, kod pozivanja hitne medicinske pomoći).

Ne zaboravite da za pozivanje ili prijem poziva, handsfree i elektronski uređaj spojen na handsfree trebaju biti uključeni u području prijema s dovoljno snažnim signalom.

Hitni pozivi možda neće biti mogući u svim mobilnim mrežama ili pri uporabi nekih mrežnih usluga i/ili funkcija telefona.

Za detalje se obratite lokalnom operateru.

Napomena o litijevoj bateriji

Nemojte izlagati bateriju visokim temperaturama, poput sunčeva svjetla, vatre i sl.

Priprema

Resetiranje uređaja

Prije prvog korištenja sustava, ili nakon zamjene ili prespajanja kontakata akumulatora, potrebno je resetirati sustav.

Uklonite prednju ploču i pritisnite tipku RESET šiljatom predmetom, npr. kemijskom olovkom.

Tipka
RESET

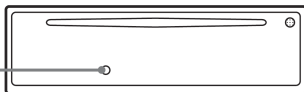

Napomena

Pritisak na tipku **RESET** će obrisati podešenje sata te neke pohranjene informacije.

Priprema daljinskog upravljača

Prije prve uporabe daljinskog upravljača, uklonite izolacijsku foliju.

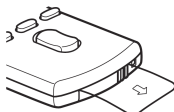

Savjet

Postupak zamjene baterije je opisan u poglavlju "Zamjena litijske baterije daljinskog upravljača" na str. 21.

Podešavanje točnog vremena

Sat koristi 24-satni sustav prikaza vremena.

- 1 Pritisnite i zadržite tipku za odabir.**
Prikazuje se izbornik za podešavanje.
- 2 Pritisnite tipku za odabir više puta dok se ne prikaže "CLOCK-ADJ".**
- 3 Pritisnite **(SEEK)** +.**
- 4 Zakrenite regulator za podešavanje sati i minuta.**
Za pomicanje indikatora znamenaka, pritisnite **(SEEK) -/+**.
- 5 Pritisnite tipku za odabir.**

Podešavanje je završeno i sat se aktivira.

Za prikaz sata, pritisnite **(DSPL)**. Ponovno pritisnite **(DSPL)** za povratak na prethodni prikaz.

Savjet

Točno vrijeme je moguće podesiti automatski pomoću funkcije RDS (str. 12).

Podešavanje razine glasnoće za svaki uređaj

Kod spajanja na prijenosni audio uređaj putem Bluetooth spajanja ili AUX ulazne priključnice, savjetujemo vam da podesite glasnoću spojenog uređaja, ili da podesite razinu glasnoće za spojeni uređaj u izborniku Setup na ovom uređaju. Za Bluetooth uređaje, pogledajte "Podešavanje glasnoće" na str. 15. Za uređaje spojene na AUX, pogledajte "Podešavanje glasnoće" na str. 17.

Odvajanje prednje ploče

Možete odvojiti prednju ploču uređaja kako biste spriječili krađu.

Alarm upozorenja

Ako zakrenete ključ u položaj OFF bez skidanja prednje ploče, alarm će se oglasiti na nekoliko sekundi. Alarm će se oglasiti samo ako koristite ugrađeno pojačalo.

1 Pritisnite **OFF**.

Uređaj se isključuje.

2 Pritisnite i povucite ploču prema sebi.

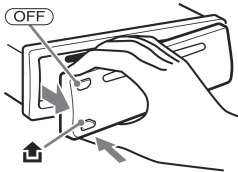

Napomene

- Nemojte bacati niti jako pritiskati ploču ni pokazivač.
- Ne izlažite prednju ploču vrućini/visokim temperaturama ili vlazi. Izbjegavajte ostavljanje ploče u parkiranoj automobilu na prednjoj/stražnjoj ploči.

Postavljanje prednje ploče

Prislonite dio **A** prednje ploče na dio **B** sustava, kao na ilustraciji, te lagano utisnite lijevu stranu na mjesto dok ne klikne.

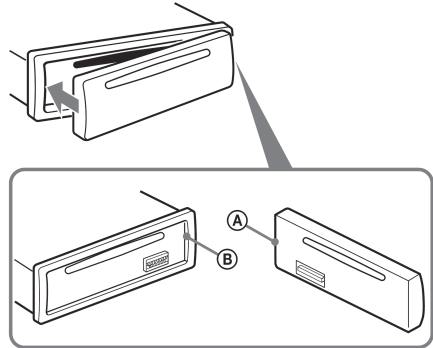

Napomena

Ne stavljajte ništa na unutrašnji dio prednje ploče.

Položaj kontrola i osnovne radnje

Glavni uređaj

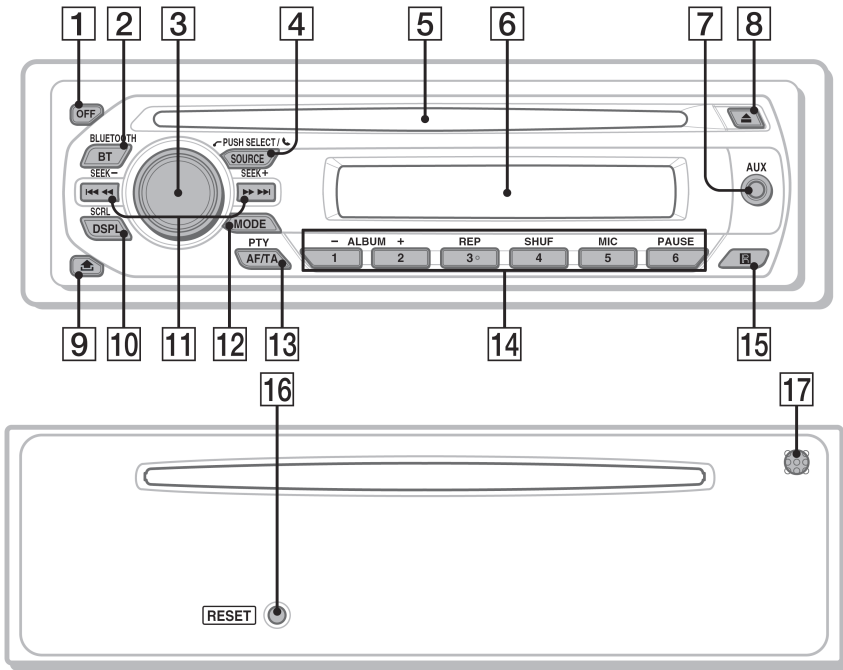

Daljinski upravljač RM-X304

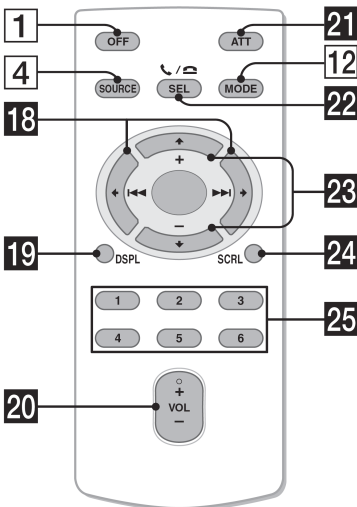

U ovom poglavlju opisuje se položaj kontrola i osnovne funkcije. Za detalje pogledajte navedenu stranicu. Za dodatne uređaje (CD/MD izmjenjivač i sl.), pogledajte "Uporaba dodatnih uređaja" na str. 17. Odgovarajuće tipke na daljinskom upravljaču upravljaju istim funkcijama kao i tipke na uređaju.

- 1 Tipka OFF**
Isključenje sustava/zaustavljanje izvora.
- 2 Tipka BLUETOOTH 12**
Uklj./isklj. Bluetooth signala, uparivanje.
- 3 Regulator glasnoće/tipka za odabir, tipka (handsfree) 14**
Podešavanje glasnoće (okrenite), odabir opcija za podešavanje (pritisnite i okrenite), javljanje/završetak poziva (pritisnite).
- 4 Tipka SOURCE**
Za uključenje, promjenu izvora*1 (radio/CD/AUX/Bluetooth audio/Bluetooth telefon).
- 5 Uložnica diska**
Za ulaganje diska (naljepnica prema gore). Reprodukcijska započinje automatski.

6 Pokazivač

7 AUX ulazna priključnica 17
Za spajanje prijenosnog audio uređaja.

8 Tipka ▲ (vađenje diska)
Za vađenje diska.

9 Tipka ⏏ (skidanje prednje ploče) 7

10 Tipka DSPL (pokazivač)/SCRL (pomicanje teksta) 10
Za promjenu prikaza (pritisnite); pomicanje teksta na pokazivaču (pritisnite i zadržite).

11 Tipke SEEK -/+
CD:
Za preskakanje zapisa (pritisnite); kontinuirano preskakanje (pritisnite i ponovno pritisnite unutar 1 sekunde i zadržite); traženje ubrzano unatrag/naprijed (pritisnite i zadržite).
Radio:
Za automatsko ugađanje postaja (pritisnite); ručno traženje postaja (pritisnite i zadržite).
Bluetooth audio uređaj*2:
Preskakanje zapisa (pritisnite).

12 Tipka MODE 10
Odabir frekven. područja (FM/MW/LW*1).

13 Tipka AF (alternativne frekvencije)/TA (prometne obavijesti)/PTY (vrsta programa) 12
Za podešavanje AF i TA (pritisnite) ili odabir PTY (pritisnite i zadržite) uz RDS.

14 Brojčane tipke
CD:
①/②: ALBUM -/+*3
Za preskakanje albuma (pritisnite); kontinuirano preskakanje albuma (pritisnite i zadržite).

③: REP 10

④: SHUF 10

⑥: PAUSE*4

Za pauzu reprodukcije. Za poništenje pritisnite ponovno.

Radio:
Pritisnite za prijem pohranjenih postaja; pritisnite i zadržite za pohranu postaje.

Bluetooth audio uređaj*1:

⑥: PAUSE*4

Za pauzu reprodukcije. Za poništenje, pritisnite ponovno.

Bluetooth telefon:

⑤: MIC 14

15 Senzor daljinskog upravljača

16 Tipka RESET (iza prednje ploče) 6

17 Mikrofon 14
Napomena

Nemojte pokrivati mikrofon jer handsfree funkcija možda neće raditi pravilno.

Sljedeće tipke na daljinskom upravljaču imaju različiti izgled/funkcije od tipaka na sustavu. Izvucite izolator iz daljinskog upravljača prije uporabe (str. 6).

18 Tipke ⏪ (◀◀)/⏩ (▶▶)

Za CD/radio, kao **SEEK** -/+ na uređaju. Podešavanje, podešavanje zvuka i sl. pomoću tipaka ⏪ ⏩.

19 Tipka DSPL (prikaz)
Za promjenu prikazanih opcija.

20 Tipka VOL (glasnoća) +/-
Za podešavanje glasnoće.

21 Tipka ATT (stišavanje)
Za prigušenje zvuka. Ponovno pritisnite za poništavanje.

22 Tipka SEL (odabir)/☑/☒ (handsfree)
Jednako kao i regulator na uređaju.

23 Tipke ↑ (+)/↓ (-)
Za upravljanje CD reprodukcijom, jednako kao **①/②** (ALBUM -/+) na uređaju. Podešavanje, podešavanje zvuka i sl. pomoću tipaka ↑ ↓.

24 Tipka SCRL (pomicanje)
Za pomicanje stavki na pokazivaču.

25 Brojčane tipke
Za prijem pohranjenih postaja (pritisnite), pohranjivanje postaja (pritisnite i zadržite)..

*1 Kad je spojen CD/MD izmjenjivač: kad se pritisne **SOURCE**, na pokazivaču se prikazuje spojeni uređaj ("MD"), ovisno o vrsti uređaja. Uz to, ako se pritisne **MODE**, možete promijeniti izmjenjivač.

*2 Kad je spojen Bluetooth audio uređaj (podržava AVRCP Bluetooth tehnologiju). Ovisno o uređaju, neke funkcije možda neće biti dostupne.

*3 Pri reprodukciji MP3/WMA zapisa.

*4 Kod reprodukcije na sustavu.

Napomena

Ako je sustav isključen i nestane prikaz, ne možete njime upravljati daljinskim upravljačem, osim ako ne pritisnete **SOURCE** ili umetnete disk za uključenje.

Prikaz podataka

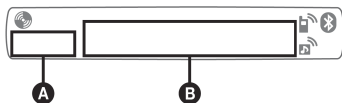

A Izvor

B Broj zapisa/proteklo vrijeme reprodukcije, naziv diska/ime izvođača, broj albuma*¹, naziv albuma, naziv zapisa, tekstualni podaci*², sat

*¹ Prikazuje se broj albuma samo kad se mijenja album.

*² Pri reprodukciji MP3 zapisa, prikazuju se ID3 podaci, a pri reprodukciji WMA zapisa, prikazani su WMA podaci.

Za promjenu opcija u polju **B**, pritisnite **(DSPL)**.

Savjet

Prikazani podatak će se razlikovati ovisno o vrsti diska, formatu snimanja i podešenjima. Za detalje o MP3/WMA, pogledajte str. 20.

Ponavljanje reprodukcije i reprodukcija slučajnim redoslijedom

1 Tijekom reprodukcije više puta pritisnite **(3)** (REP) ili **(4)** (SHUF) dok se ne pojavi željena postavka.

Odaberite	Za reprodukciju
↶ TRACK	zapisa više puta.
↶ ALBUM*	albuma više puta.
SHUF ALBUM*	albuma slučajnim redoslijedom.
SHUF DISC	diska slučajnim redoslijedom.

* Pri reprodukciji MP3/WMA zapisa.

Za povratak na uobičajenu reprodukciju odaberite "↶ OFF" ili "SHUF OFF".

Pohrana i prijem postaja

Oprez

Kod ugadanja postaja za vrijeme vožnje, koristite funkciju "Best Tuning Memory" (BTM) kako bi spriječili eventualne prometne nezgode.

Automatska pohrana — BTM

1 Pritisnite **(SOURCE)** više puta dok se ne pojavi "TUNER".

Za promjenu valnog područja pritisnite **(MODE)** više puta. Možete birati između FM1, FM2, FM3, MW ili LW.

2 Pritisnite i zadržite tipku za odabir.

Prikazuje se izbornik za podešavanje.

3 Više puta pritisnite tipku za odabir dok se ne prikaže "BTM".

4 Pritisnite **(SEEK) +**.

Sustav pohranjuje postaje slijedom njihovih frekvencija.

Kad je postaja pohranjena, čuje se zvučni signal.

Ručna pohrana

1 Dok slušate postaju koju želite pohraniti, pritisnite i zadržite brojčanu tipku **(1 - 6)** dok se na pokazivaču ne pojavi "MEM".

Napomena

Pokušate li pohraniti drugu postaju pod istom brojčanom tipkom, prethodno pohranjena postaja se briše.

Savjet

Kad pohranite RDS postaju, pohranit ćete i postavku za usluge AF i TA (str. 11).

Prijem pohranjenih postaja

1 Odaberite valno područje, zatim pritisnite brojčanu tipku **(1 - 6)**.

Automatsko ugadanje

1 Odaberite valno područje i pritisnite **(SEEK) -/+** za traženje postaje.

Pretraživanje se zaustavlja kad sustav ostvari prijem postaje. Ponovite opisani postupak dok se ne ostvari prijem željene postaje.

Savjet

Znate li frekvenciju postaje koju želite slušati, pritisnite i zadržite **(SEEK) -/+** dok se oznaka željene frekvencije ne pojavi na pokazivaču, a zatim pritisnite **(SEEK) -/+** za precizno ugadanje frekvencije (ručno ugadanje).

Pregled

"Radio Data System" (RDS) je sustav emitiranja koji FM postajama omogućuje slanje dodatne digitalne informacije zajedno s radijskim signalom.

Podaci koji se prikazuju

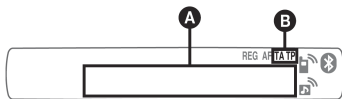

- A** Frekvencija*¹ (naziv postaje), programski broj, sat, RDS podaci
- B** TA/TP*²

1 Tijekom prijema RDS postaje, slijeva od oznake frekvencije se prikazuje "".

*2 "TA" trepće kod prijema izvješća o stanju u prometu. "TP" trepće kod prijema postaje koja nudi ovu uslugu.

Za promjenu prikazanih stavki **A**, pritisnite **(DSPL)**.

RDS usluge

RDS vam nudi i druge pogodnosti poput:

AF (alternativne frekvencije)

Odabir i ugađanje postaje najjačeg signala. Pomoću ove funkcije možete stalno slušati isti program tijekom dugotrajnih putovanja bez potrebe ručnog ugađanja iste postaje.

TA (prometne obavijesti)/TP (prometni program)

Pružaju trenutne informacije o prometu u vidu obavijesti ili programa. U slučaju prijema bilo kakve prometne obavijesti/programa, trenutno odabran izvor se prekida.*

PTY (vrste programa)

Prikazuje trenutno odabranu vrstu programa. Također traži odabranu vrstu programa.

CT (točno vrijeme)

Podaci o točnom vremenu dobiveni RDS prijemom podešavaju sat.

* osim tijekom telefonskog poziva

Napomene

- Ovisno o zemlji ili području, neke RDS funkcije neće biti dostupne.
- RDS funkcija možda neće raditi ispravno ako je signal slab ili postaja ne emitira RDS podatke.

Podešavanje alternativnih frekvencija (AF) i prometnih obavijesti (TA)

1 Više puta pritisnite **(AF/TA)** dok se ne pojavi željena postavka.

Odaberite	Za
AF-ON	uključenje AF i isključenje TA.
TA-ON	uključenje TA i isključenje AF.
AF, TA-ON	uključenje AF i TA.
AF, TA-OFF	isključenje AF i TA.

Pohrana RDS postaja s funkcijama AF i TA

RDS postaje možete pohraniti tako da istovremeno pohranite i funkcije AF/TA. Ako koristite funkciju BTM, samo RDS postaje se pohranjuju s istim AF/TA podešenjima.

Kod ručnog pohranjivanja možete pohraniti RDS postaje i one koje to nisu s funkcijama AF/TA za svaku.

1 Podesite funkciju AF/TA, zatim pohranite postaju pomoću BTM ili ručno.

Prijem hitnih obavijesti

Ako je uključena funkcija AF ili TA, sustav se automatski prebacuje na prijem hitnih prometnih obavijesti i prekida trenutno odabran izvor.*

* osim tijekom telefonskog poziva

Savjet

Ako podesite glasnoću tijekom prometnih obavijesti, razina se pohranjuje u memoriju za budući prijem prometnih obavijesti, neovisno o običnoj glasnoći.

Slušanje lokalnog programa – REG

Kad je uključena funkcija AF: tvornička podešenja ovog sustava ograničavaju prijem na određeno područje, stoga nije moguć prijelaz na drugu lokalnu postaju s jačom frekvencijom.

Ako napustite područje prijema toga lokalnog programa, podesite opciju "REG-OFF" u izborniku tijekom FM prijema (str. 17).

Napomena

Ova funkcija ne radi u Velikoj Britaniji i nekim drugim područjima.

Odabir vrste programa (PTY)

- 1 Tijekom FM prijema pritisnite i zadržite **(AF/TA)** (PTY).



Ako postaja odašilje PTY podatke, pojavljuje se oznaka trenutne vrste programa.

- 2 Pritisnite **(AF/TA)** više puta dok se ne pojavi željena vrsta programa.

- 3 Pritisnite **(SEEK) -/+**.

Sustav počinje tražiti postaju koja prenosi odabranu vrstu programa.

Vrste programa

NEWS (novosti), **AFFAIRS** (vijesti), **INFO** (informacije), **SPORT** (sport), **EDUCATE** (obrazovni program), **DRAMA** (dramski program), **CULTURE** (kultura), **SCIENCE** (znanost), **VARIED** (razno), **POP M** (popularna glazba), **ROCK M** (rock glazba), **EASY M** (lagana glazba), **LIGHT M** (lagana klasična glazba), **CLASSICS** (klasična glazba), **OTHER M** (druge vrste glazbe), **WEATHER** (vremenska prognoza), **FINANCE** (financije), **CHILDREN** (dječji programi), **SOCIAL A** (društvene teme), **RELIGION** (vjerski program), **PHONE IN** (telefonska javljanja), **TRAVEL** (putovanja), **LEISURE** (zabava), **JAZZ** (jazz glazba), **COUNTRY** (country glazba), **NATION M** (narodna glazba), **OLDIES** (evergrini), **FOLK M** (folklorna glazba), **DOCUMENT** (dokumentarni program)

Napomena

Ovu funkciju ne možete koristiti u nekim zemljama u kojima PTY (vrsta programa) podaci nisu dostupni.

Podešavanje točnog vremena (CT)

- 1 Podesite "CT-ON" u izborniku (str. 16).

Napomene

- Funkcija CT možda neće raditi, čak i kod prijema RDS postaje.
- Između vremena podešenog funkcijom CT i stvarnog vremena će možda biti razlike.

Bluetooth funkcija

Prije uporabe Bluetooth funkcije

Kako biste mogli upotrebljavati Bluetooth funkciju, potrebno je izvršiti sljedeće postupke:

1 Uparivanje

Kod prvog povezivanja Bluetooth uređaja potrebno je izvesti međusobnu registraciju. To nazivamo "uparivanjem". Ta registracija (uparivanje) je potrebna samo prvi puta, jer će se ovaj sustav i drugi uređaji automatski međusobno prepoznati sljedećih puta. Može se upariti do 9 uređaja. (Ovisno o uređaju, možda ćete trebati unijeti zaporku za svako povezivanje.)

2 Spajanje

Ponekad uparivanje omogućuje automatsko spajanje. Za uporabu uređaja nakon uparivanja, pokrenite spajanje.

3 Handsfree telefoniranje/streaming glazbe

Nakon spajanja, možete telefonirati pomoću mobilnog telefona i slušati glazbu.

Uparivanje

Kao prvo, registrirajte ("uparite") Bluetooth uređaj (mobilni telefon i sl.) i ovaj sustav međusobno. Možete upariti do 9 uređaja. Nakon uparivanja, nije ga potrebno ponoviti.

- 1 Postavite Bluetooth uređaj unutar 1 m od sustava.

- 2 Pritisnite i zadržite **(BT)** dok ne počne treptati  (približno 7 sekundi).

Sustav prelazi u pripravno stanje uparivanja.



- 3 Podesite Bluetooth uređaj tako da traži ovaj sustav.

Prikazuje se popis prepoznatih uređaja na pokazivaču uređaja koji se spaja. Ovaj sustav se prikazuje kao "XPL0D" na uređaju koji se spaja.

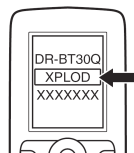

4 Ako je potrebno unijeti zaporku* na pokazivaču uređaja koji se spaja, unesite "0000".

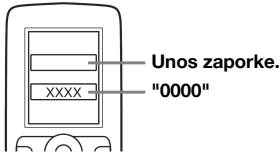



Ovaj sustav i Bluetooth uređaj memoriraju međusobno podatke i, kad završi uparivanje, uređaj je spreman za spajanje sa sustavom.



"" trepće i zatim ostaje svijetliti nakon uparivanja.

5 Podesite Bluetooth uređaj za spajanje s ovim sustavom.

"" ili "" prikazuje se nakon spajanja.



* Zaporka se može zvati "passkey", "PIN code", "PIN number", "password" i sl., ovisno o uređaju.

Napomena

Prilagodno stanje uparivanja se ne isključuje sve dok se ne ostvari povezivanje.

Bluetooth ikone

Na sustavu se upotrebljavaju sljedeće ikone.

	svijetli: treptće: isključeno:	Bluetooth signal uključen Pripravno stanje uparivanja Bluetooth signal isključen
	svijetli: treptće: isključeno:	Spajanje uspješno Spajanje Nema spajanja
	svijetli: treptće: isključeno:	Spajanje uspješno Spajanje Nema spajanja

Spajanje

Ako je uparivanje već izvršeno, postupak počnite odavde.

Uključivanje Bluetooth signala ovog sustava

Kako bi se Bluetooth mogao upotrebljavati, uključite emitiranje Bluetooth signala na sustavu.

1 Pritisnite i zadržite dok se ne uključi "" (približno 3 sekunde). Bluetooth signal je uključen.



Spajanje mobilnog telefona

1 Provjerite je li Bluetooth signal uključen na mobilnom telefonu i ovom sustavu.

2 Spojite ovaj uređaj pomoću mobilnog telefona.

"" se prikazuje nakon spajanja.





Spajanje zadnjeg spojenog mobilnog telefona na ovaj sustav

1 Provjerite je li Bluetooth signal uključen na mobilnom telefonu i ovom sustavu.

2 Pritisnite više puta dok se ne prikaže "BT PHONE".

3 Pritisnite .

"" treptće tijekom spajanja i "" ostaje svijetliti nakon uspješnog spajanja.

Napomena

Dok je u tijeku streaming Bluetooth audio podataka, nije moguće povezivanje preko sustava s mobilnim telefonom. Umjesto toga, spajanje izvršite preko mobilnog telefona. Uz zvuk reprodukcije može se čuti i šum koji nastaje spajanjem.

Savjet

Kad je uključen Bluetooth signal: dok je ključ okrenut na ON kontakt-brave vozila, sustav se automatski spaja s posljednjim spojenim mobilnim telefonom. No, automatsko spajanje također ovisi o specifikacijama mobilnog telefona. Ako se uređaj ne spoji automatski, izvršite ručno spajanje.

Spajanje audio uređaja

1 Provjerite je li Bluetooth signal uključen na audio uređaju i ovom sustavu.

2 Spojite ovaj uređaj pomoću audio uređaja.

"" se prikazuje nakon spajanja.



nastavlja se na sljedećoj stranici →

Spajanje zadnjeg spojenog audio uređaja na ovaj sustav

- 1 Provjerite je li Bluetooth signal uključen na audio uređaju i ovom sustavu.
- 2 Pritisnite **(SOURCE)** više puta dok se ne prikaže "BT AUDIO".
- 3 Pritisnite **(Ⓞ)**.
"📶" trepće tijekom spajanja i "📶" ostaje svijetliti nakon uspješnog spajanja.

Handsfree komunikacija

Javljanje na poziv

Kad dobijete poziv, pozivni zvuk se čuje iz zvučnika automobila. Prije toga, provjerite jesu li sustav i mobilni telefon pravilno spojeni.

- 1 Pritisnite **(📞)** (handsfree) kad čujete pozivni zvuk kod dolaznog poziva. Započinje razgovor.

Za završetak poziva

Ponovno pritisnite **(📞)** (handsfree) ili **(OFF)**.

Za odbijanje dolaznog poziva, pritisnite i zadržite **(📞)** (handsfree) na 2 sekunde.

Podešavanje osjetljivosti mikrofona

Možete odabrati jednu od dvije osjetljivosti mikrofona ("LOW" ili "HI") kako biste postigli ispravnu glasnoću kod sugovornika.

- 1 Pritisnite **(5)** tijekom poziva.
Opcija se mijenja na sljedeći način:
MIC-LOW ↔ MIC-HI

Napomena

Mikrofon ovog sustava nalazi se na poledini prednje ploče (str. 9). Ne prekrivajte mikrofon vrpcom i sl.

Pozivanje

Ako želite vršiti pozivanje preko sustava, moguće je samo ponavljanje zadnjeg biranog broja.

- 1 Pritisnite **(SOURCE)** više puta dok se ne prikaže "BT PHONE".
- 2 Pritisnite i zadržite **(📞)** (handsfree) na 3 sekunde ili više.
Započinje telefonski poziv.

Za završetak poziva

Ponovno pritisnite **(📞)** (handsfree).

Za pozivanje drugog telefonskog broja, upotrijebite mobilni telefon i prebacite poziv.

14 Postupak prebacivanja poziva je opisan u nastavku.

Prebacivanje poziva

Za aktiviranje/deaktiviranje odgovarajućeg uređaja (sustava/mobilnog telefona), postupite na sljedeći način.

- 1 Pritisnite i zadržite **(📞)** (handsfree) ili upotrijebite mobilni telefon.

Podrobnosti o rukovanju mobilnim telefonom potražite u njegovim uputama za uporabu.

Napomena

Ovisno o vrsti mobilnog telefona, razgovor se može prekinuti kod prebacivanja poziva.

Aktiviranje glasovnog biranja

Možete aktivirati glasovno biranje na mobilnom telefonu spojenom na ovaj uređaj tako da izgovorite glasovni potpis pohranjen u mobilnom telefonu i zatim nazovete.

- 1 Više puta pritisnite **(SOURCE)** dok se ne prikaže "BT PHONE".
- 2 Pritisnite **(📞)** (handsfree).
Mobilni telefon prelazi u mod glasovnog biranja.
- 3 Izgovorite glasovni potpis pohranjen u mobilni telefon.
Prepoznaje se vaš glas i uspostavlja veza.

Napomene

- Provjerite prethodno jesu li mobilni telefon i uređaj spojeni.
- Prethodno pohranite glasovni potpis u mobilni telefon.
- Ako aktivirate glasovno biranje dok je mobilni telefon spojen na uređaj, funkcija možda neće svaki put raditi.
- Buka (poput rada motora) može ometati prepoznavanje glasa. Kako biste olakšali prepoznavanje, rukujte uređajem u što tišim uvjetima.
- Glasovno biranje možda neće raditi u nekim situacijama, ovisno o učinkovitosti sustava na mobilnom telefonu. Podrobnosti pogledajte na str. 24.

Savjeti

- Govorite na jednak način kao kod pohranjivanja glasovnog potpisa.
- Pohranite glasovni potpis dok sjedite u vozilu, preko uređaja i dok je odabran izvor "BT PHONE".

Slušanje glazbe s audio uređaja

Možete slušati glazbu s audio uređaja na sustavu ako uređaj podržava A2DP (Advanced Audio Distribution Profile) Bluetooth tehnologije.

- 1 Smanjite glasnoću na ovom sustavu.
- 2 Pritisnite **(SOURCE)** više puta dok se ne pojavi "BT AUDIO".
- 3 Na audio uređaju pokrenite reprodukciju.
- 4 Podesite glasnoću na ovom sustavu.

Podešavanje glasnoće

Može se podesiti razlika glasnoće između sustava i audio uređaja.

- 1 Pokrenite reprodukciju na Bluetooth uređaju uz umjerenu glasnoću.
- 2 Podesite željenu glasnoću na uređaju.
- 3 Pritisnite regulator više puta dok se ne prikaže "BTA" i okrenite regulator za podešavanje ulazne razine signala (-8 dB do +18 dB).

Upravljanje audio uređajem kontrolama ovog sustava

Možete izvoditi sljedeće postupke na ovom sustavu ako audio uređaj podržava AVRCP (Audio Video Remote Control Profile) Bluetooth tehnologije. (Postupak se razlikuje ovisno o audio uređaju.)

Za	Učinite sljedeće
reprodukciju	(⏸) (PAUSE)* na sustavu.
pauzu	(⏸) (PAUSE)* na sustavu.
preskakanje zapisa	SEEK +/- (⏮ / ⏭) [jednom za svaki zapis]

* Ovisno o uređaju, možda ćete trebati pritisnuti dvaput.

Postupke koji nisu navedeni u tablici potrebno je izvoditi na audio uređaju.

Napomene

- Tijekom reprodukcije s audio uređaja, broj zapisa, proteklo vrijeme reprodukcije i status reprodukcije nisu prikazani.
- Čak i kad promijenite izvor na ovom sustavu, reprodukcija audio uređaja se ne zaustavlja.

Savjet

Mobilni telefon koji podržava A2DP (Advanced Audio Distribution Profile) možete spojiti kao audio uređaj i slušati glazbu.

- 1 Pritisnite **(OFF)**.
Sustav se isključuje.
- 2 Ako svijetli "**BT**", pritisnite i zadržite **(BT)** dok se "**BT**" ne isključi.
- 3 Pritisnite i zadržite regulator.
- 4 Više puta pritisnite regulator dok se ne prikaže "BT INIT".
- 5 Pritisnite **(SEEK) +**.
Započinje inicijaliziranje.
Potrebno je 3 sekunde za otkazivanje svih registracija. Nemojte isključivati napajanje dok trepće "INITIAL".

Ostale funkcije

Promjena zvučnih postavki

Podešavanje zvuka

- 1 Pritisnite tipku za odabir više puta dok se ne prikaže željena opcija.
- 2 Zakrenite regulator glasnoće za podešavanje odabrane opcije.

Nakon 3 sekunde, podešavanje je završeno i prikaz se vraća na normalu reprodukciju ili prijem.

Sljedeće opcije mogu se podešavati (pogledajte stranice u zagradi za opis postupka):

● označava tvorničko podešenje.

EQ3

Za odabir podešenja ekvilizatora: "XPL0D" (●), "VOCAL", "EDGE", "CRUISE", "SPACE", "GRAVITY", "CUSTOM" ili "OFF".

LOW*¹, MID*¹, HI*¹ (str. 16)

Za osobno podešavanje krivulje ekvilizatora.

BAL (balans)

Za podešavanje balansa između lijevog i desnog zvučnika: "RIGHT-10" – "CENTER" (●) – "LEFT-10"

FAD (fader)

Za podešavanje balansa između prednjih i stražnjih zvučnika: "FRONT-10" – "CENTER" (●) – "REAR-10"

SUB*² (glasnoća subwoofera)

Za podešavanje glasnoće subwoofera: "+10 dB" – "0 dB" (●) – "-10 dB"
("ATT" je prikazano na najnižem podešenju.)

AUX*³ (AUX glasnoća)

Za podešavanje glasnoće za svaki dodatan spojeni uređaj. Ova postavka uklanja potrebu za zasebnim podešavanjem izvora (str. 17).
Raspon podešavanja: "+18 dB" – "0 dB" (●) – "-8 dB"

BTA*⁴

Za podešavanje glasnoće za spojene Bluetooth audio uređaje. Ova postavka uklanja potrebu za zasebnim podešavanjem izvora (str. 15).
Raspon podešavanja: "+18 dB" – "0 dB" (●) – "-8 dB"

Podešavanje krivulje ekvilizatora – EQ3

Postavka "CUSTOM" unutar EQ3 omogućuje pohranjivanje vašeg podešenja ekvilizatora.

- 1 Odaberite izvor i više puta pritisnite tipku za odabir te odaberite "EQ3".
- 2 Zakrenite regulator glasnoće za odabir "CUSTOM".
- 3 Pritisnite tipku za odabir više puta dok se ne prikaže "LOW", "MID" ili "HI".
- 4 Zakrenite regulator glasnoće za podešavanje odabrane opcije.
Glasnoća se može podešavati u koracima od 1 dB, od -10 dB do +10 dB.

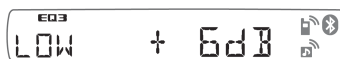

Ponovite korake 3 i 4 za podešavanje krivulje ekvilizatora.

Za vraćanje tvorničkih postavki, pritisnite i zadržite regulator prije kraja podešavanja. Nakon 3 sekunde, podešavanje je završeno i pokazivač se vraća na normalan prikaz reprodukcije/prijema.

Savjet

Moguće je također podesiti druge vrste ekvilizatora.

Podešavanje opcija — SET

- 1 Pritisnite i zadržite regulator.
Prikazuje se izbornik za podešavanje.
- 2 Pritisnite regulator više puta dok se ne prikaže željena opcija.
- 3 Okrenite regulator za podešavanje opcije (primjerice, "ON" ili "OFF").
- 4 Pritisnite i zadržite regulator.
Podešavanje je završeno i na pokazivaču se vraća prikaz reprodukcije ili prijema.

Napomena

Prikazane opcije ovise o izvoru i postavkama.

Sljedeće opcije mogu se podešavati (pogledajte stranice u zagradi za opis postupka):

● označava početne vrijednosti.

CLOCK-ADJ (podešavanje sata) (str. 6)

CT (točno vrijeme)

Za odabir "CT-ON" ili "CT-OFF" (●) (str. 11, 12).

BEEP

Za odabir "BEEP-ON" (●) ili "BEEP-OFF".

*1 Kad je aktiviran EQ3.

*2 Kad je audio izlaz podešen na "SUB" (str. 17).

*3 Kad je aktiviran AUX izvor.

*4 Kad je aktiviran Bluetooth audio izvor (str. 15).

RM (zakretni upravljač)

Za promjenu radnog smjera kontrola zakretnog upravljača.

- "NORM" (●): za uporabu zakretnog upravljača u tvornički podešenom položaju.
- "REV": kad je zakretni upravljač pričvršćen na desnu stranu upravljača vozila.

AUX-A*¹ (AUX Audio)

Za odabir prikaza AUX izvora "AUX-A-ON" (●) ili "AUX-A-OFF" (str. 17).

A.OFF (automatsko isključivanje)

Za automatsko isključivanje nakon određenog vremena kad je uređaj u pripravnom stanju.

- "A.OFF-NO" (●), "A.OFF-30S (s)", "A.OFF-30M (min)" i "A.OFF-60M (min)".

SUB/REAR*¹

Za odabir audio izlaza.

- "SUB-OUT" (●): izlaz na subwoofer.
- "REAR-OUT": izlaz na pojačalo.

DEMO (prikaz mogućnosti)

Za odabir "DEMO-ON" (●) ili "DEMO-OFF".

DIM (zatamnivanje pokazivača)

Za podešavanje svjetline pokazivača.

- "DIM-ON": zatamnivanje pokazivača.
- "DIM-OFF" (●): bez zatamnivanja.

A.SCRL (automatsko pomicanje teksta)

Za automatsko pomicanje dugih naziva nakon promjene diska/albuma/zapisa.

- "A.SCRL-ON" (●): za pomicanje.
- "A.SCRL-OFF": za isključenje pomicanja.

LOCAL (lokalne postaje)

- "LOCAL-ON": ugađaju se samo postaje s jakim signalima.
- "LOCAL-OFF" (●): za normalno ugađanje.

MONO*² (mono zvuk)

Odaberite kako biste poboljšali loš FM prijem.

- "MONO-ON": za reprodukciju stereo zvuka u mono tehnici.
- "MONO-OFF" (●): za stereo reprodukciju.

REG*² (lokalni prijem)

Za odabir "REG-ON" (●) ili "REG-OFF" (str. 11).

LPF*³ (niskopropusni filter)

Za odabir prekidne frekvencije subwoofera: "LPF-OFF" (●), "LPF125Hz" ili "LPF 78Hz".

LOUD (glasnoća)

Za slušanje jasnog zvuka uz smanjenu glasnoću.

- "LOUD-ON": za naglašavanje basova i visokih tonova.
- "LOUD-OFF" (●): bez naglašavanja basova i visokih tonova.

BTM (str. 10)

BT INIT*¹ (str. 15)

*1 Kad je uređaj isključen.

*2 Kod prijema FM postaja.

*3 Kad je audio izlaz podešen na "SUB".

Uporaba dodatne opreme

Dodatni audio uređaji

Spajanjem dodatnog prijenosnog audio uređaja na ulaznu priključnicu AUX (stereo mini priključnica) sustava i jednostavnim odabirom izvora, možete slušati reprodukciju preko zvučnika automobila. Može se podesiti razlika glasnoće između sustava i prijenosnog audio uređaja. Slijedite opisani postupak:

Spajanje prijenosnog audio uređaja

- 1 Isključite prijenosni audio uređaj.
- 2 Smanjite glasnoću na sustavu.
- 3 Spojite uređaj.

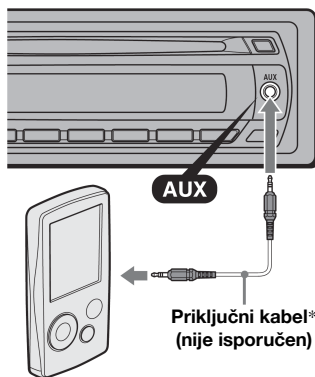

* Obavezno upotrijebite kabel s ravnim priključcima.

Podešavanje glasnoće

Prije reprodukcije svakako podesite glasnoću na svakom spojenom uređaju.

- 1 Smanjite razinu glasnoće na sustavu.
- 2 Pritisnite (SOURCE) nekoliko puta dok se ne pojavi "AUX". Prikazuje se "FRONT IN".
- 3 Pokrenite reprodukciju na prijenosnom audio uređaju pri umjerenoj glasnoći.
- 4 Podesite uobičajenu razinu glasnoću na sustavu.
- 5 Pritisnite regulator više puta dok se ne prikaže "AUX" i zatim okrenite regulator za podešavanje ulazne glasnoće (–8 dB do +18 dB).

CD/MD izmjenjivač

Odabir izmjenjivača

- 1 Pritisnite **(SOURCE)** više puta dok se ne pojavi "CD" ili "MD".
- 2 Pritisnite **(MODE)** više puta dok se ne pojavi željeni izmjenjivač.



Broj uređaja Broj diska

Započinje reprodukcija.

Preskakanje albuma i diskova

- 1 Tijekom reprodukcije pritisnite **(1/2)** (ALBUM -/+).

Za preskakanje **(1/2)** (ALBUM -/+)

albuma	pritisnite i zadržite.
albuma kontinuirano	pritisnite i zadržite te ponovno pritisnite unutar 2 sekunde.
diskova	više puta.
diskova kontinuirano	pritisnite te zatim ponovno pritisnite unutar 2 sekunde i zadržite.

Ponavljanje reprodukcije i reprodukcija slučajnim redosljedom

- 1 Tijekom reprodukcije više puta pritisnite **(3)** (REP) ili **(4)** (SHUF) dok se ne pojavi željena postavka.

Odaberite	Za reprodukciju
TRACK	zapisa više puta.
DISC	diska više puta.
SHUF DISC	diska slučajnim redom.
SHUF CHANGER	zapisa u izmjenjivaču slučajnim redosljedom.
SHUF ALL*	zapisa u svim uređajima slučajnim redosljedom.

* Kad je priključen jedan ili više CD izmjenjivača ili dva ili više MD izmjenjivača.

Za povratak na uobičajenu reprodukciju odaberite "OFF" ili "SHUF OFF".

Savjet

"SHUF ALL" neće reproducirati zapise slučajnim redosljedom između CD uređaja i MD izmjenjivača.

Zakretni upravljač RM-X4S

Stavljanje naljepnice

Stavite naljepnicu ovisno o načinu postavljanja upravljača.

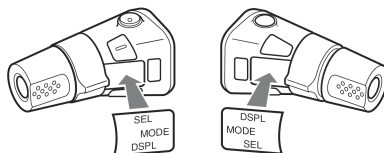

Položaj kontrola

Odgovarajuće tipke na zakretnom upravljaču upravljaju istim funkcijama kao one na sustavu.

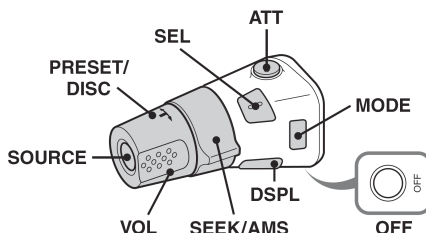

Sljedeće kontrole na zakretnom upravljaču zahtijevaju različite radnje od onih na sustavu.

- **Kontrola PRESET/DISC**
Jednako kao i **(1/2)** (ALBUM -/+) na sustavu (pritisnite i zakrenite).
- **Kontrola VOL (glasnoća)**
Isto kao i regulator glasnoće na sustavu (zakrenite).
- **Kontrola SEEK/AMS**
Isto kao i **(SEEK)** -/+ na sustavu (zakrenite ili zakrenite i zadržite).

Promjena smjera upravljanja

Smjer upravljanja kontrola je tvornički podešen na način prikazan na slici.

Za povećavanje

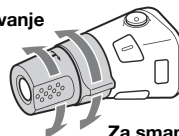

Za smanjivanje

Ako zakretni upravljač morate postaviti na desnoj strani upravljačke ploče, možete obrnuti smjer upravljanja.

- 1 Dok držite pritisnutom kontrolu VOL pritisnite i zadržite (SEL).

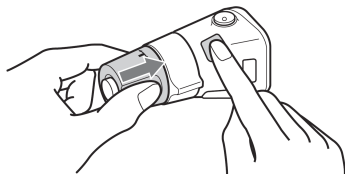

Dodatne informacije

Mjere opreza

- Ako je vaše vozilo parkirano izravno na suncu, pustite da se sustav malo ohladi prije korištenja.
- Električna antena se automatski izvlači kad sustav radi.

Napomene o kondenzaciji vlage

Kad pada kiša ili u vrlo vlažnom prostoru, na lećama unutar sustava i na pokazivaču se može nakupiti vlaga i tada sustav neće pravilno raditi. U tom slučaju izvadite disk i pričekajte oko jedan sat dok vlaga ne ispari.

Za održavanje visoke kvalitete zvuka

Pazite da po sustavu ili diskovima ne prolijete sok ili druga pića.

Napomene o diskovima

- Uvijek držite disk za rubove i nemojte dodirivati njegovu površinu.
- Držite diskove u kutijama kad nisu u uporabi.
- Ne izlažite diskove izravnom suncu ili izvorima topline. Ne ostavljajte ih na prednjoj ili stražnjoj ploči u vozilu parkiranom na suncu.
- Ne lijepite naljepnice ili ljepljivu vrpцу na disk, jer može doći do zaustavljanja rotacije te do kvara sustava ili oštećenja diska.



- Ne koristite diskove s naljepnicama ili etiketama. Uslijed uporabe takvih diskova može doći do sljedećih nepravilnosti u radu:
 - Nemogućnost izbacivanja diska (zbog odlijepljene naljepnice koja može zapeti u mehanizmu za izbacivanje diska).
 - Nemogućnost ispravnog čitanja audio podataka (primjerice, preskakanje zvuka ili nemogućnost reprodukcije) uslijed skupljanja naljepnice izložene toplini i savijanja diska.
- Diskovi nestandardnih oblika (oblik srca, kvadrata, zvijezde) ne mogu se reproducirati na ovom sustavu jer bi moglo doći do kvara. Ne koristite takve diskove.
- Nije moguća reprodukcija CD-a promjera 8 cm.

nastavlja se na sljedećoj stranici →

- Prije uporabe obrišite diskove krpom za čišćenje. Brišite ih ravnim potezima od središta prema rubu. Nemojte koristiti otapala poput benzina, razrjeđivača, komercijalnih sredstava za čišćenje ili antistatički raspršivač namijenjen čišćenju vinilnih ploča.



Napomene o CD-R/CD-RW-diskovima

- Reprodukcija nekih CD-R/CD-RW diskova (ovisno o opremi na kojoj su snimljeni i njihovom stanju) neće biti moguća na ovom uređaju.
- U ovom uređaju nije moguća reprodukcija nefinaliziranih CD-R/CD-RW diskova.
- Uređaj je kompatibilan s formatima ISO 9660 level 1/level 2, Joliet/Romeo ekspanzijskim formatima i Multi Session.
- Maksimalan broj:
 - mapa (albuma): 150 (uključujući korijensku i prazne mape).
 - datoteka (zapisa) i mapa na disku: 300 (ako naziv mape/zapisa sadrži mnogo znakova, broj može biti i manji od 300).
 - prikazanih znakova po nazivu mape/zapisa je 32 (Joliet) ili 64 (Romeo).
- Ako je disk snimljen u Multi Session formatu prepoznaje se i reproducira samo prvi zapis prve sesije (svaki drugi format se preskače). Prioritet formata je CD-DA i MP3/WMA.
 - Kad je prvi zapis CD-DA, reproducira se samo CD-DA u prvoj sesiji.
 - Kad prvi zapis nije CD-DA, reproducira se MP3/WMA sesija. Ako disk nema podataka ovih formata, prikazuje se poruka "NO MUSIC".

Glazbeni diskovi sa zaštitom od kopiranja

Ovaj sustav može reproducirati diskove koji podliježu CD standardu. U posljednje vrijeme pojedine tvrtke proizvode diskove sa zaštitom od kopiranja. Neki od tih diskova možda se neće moći reproducirati u ovom sustavu jer ne podliježu CD standardu.

Napomena o DualDisc diskovima

DualDisc je dvostrani disk kod kojeg su na jednoj strani snimljeni DVD podaci, a na drugoj audio podaci. Imajte na umu da se audio podaci možda neće reproducirati na ovom sustavu zato jer ne odgovaraju CD standardu.

Slijed reprodukcije MP3/WMA datoteka

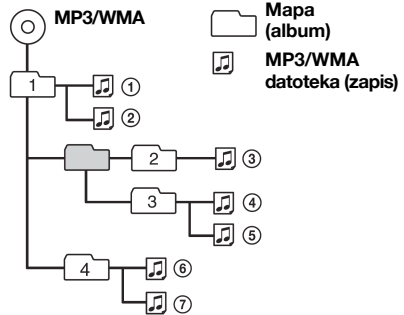

O MP3 datotekama

- MP3 je skraćenica od MPEG-1 Audio Layer 3, a to je format zvukovne kompresije koji sažima podatke audio CD-a na otprilike 1/10 izvorne veličine.
- ID3 podaci verzije 1.0, 1.1, 2.2, 2.3 i 2.4 odnose se samo na MP3. ID3 podaci mogu sadržavati 15/30 (1.0 i 1.1) ili 63/126 znakova (2.2, 2.3 i 2.4).
- Kod imenovanja MP3 datoteke, ne zaboravite dodati ekstenziju ".mp3".
- Tijekom reprodukcije MP3 datoteke s VBR ili ubrzane reprodukcije naprijed/natrag, proteklo vrijeme se možda neće ispravno prikazati.

Napomena

Ako reproducirate MP3 disk velike brzine bita, primjerice 320 kbps, zvuk može biti isprekidan.

O WMA datotekama

- WMA je skraćenica od Windows Media Audio, format zvukovne kompresije koji sažima podatke audio CD-a na otprilike 1/22* izvorne veličine.
- WMA oznaka može sadržavati 63 znaka.
- Kod pridjeljivanja naziva WMA datoteke ne zaboravite dodati ekstenziju ".wma".
- Tijekom reprodukcije WMA datoteke s VBR ili ubrzane reprodukcije naprijed/natrag, proteklo vrijeme se možda neće ispravno prikazati.

* Samo uz brzinu od 64 kbps

Napomena

Uređaj ne podržava reprodukciju sljedećih WMA datoteka:

- snimljenih uz "lossless" kompresiju
- sa zaštitom od kopiranja

O Bluetooth funkciji

Što je to Bluetooth tehnologija?

- Bluetooth bežična tehnologija je bežična tehnologija kratkog dometa koja omogućuje bežičan prijenos podataka između digitalnih uređaja, kao što su mobilni telefoni i slušalice. Bluetooth tehnologija ima domet do 10 m. Spajanje dvaju uređaja je uobičajeno, ali neki uređaji se mogu spojiti s više uređaja istovremeno.
- Za spajanje nije potrebno upotrebljavati kabele jer je Bluetooth bežična tehnologija, kao ni usmjeravati uređaje jedan prema drugom kao kod infracrvenog spajanja. Zato uređaji mogu biti u torbi ili džepu.
- Bluetooth je međunarodni standard kojeg podržavaju i upotrebljavaju milijuni tvrtki diljem svijeta.

On Bluetooth komunikaciji

- Bluetooth bežična tehnologija radi unutar dosega od 10 m. Maksimalni komunikacijski raspon može se razlikovati ovisno o preprekama (osobe, metal, zid, itd.) ili elektromagnetskoj opremi.
- Na osjetljivost Bluetooth komunikacije mogu utjecati sljedeći uvjeti.
 - Između ovog sustava i Bluetooth uređaja postoji prepreka poput osobe, metala ili zida.
 - U blizini ovog sustava koristi se uređaj s frekvencijom od 2,4 GHz, primjerice bežični LAN uređaj, bežični telefon, ili mikrovalna pećnica.
- Budući da Bluetooth uređaji i bežični LAN (IEEE802.11b/g) koriste istu frekvenciju, mikrovalovi mogu uzrokovati smetnje i smanjenje brzine komunikacije, šum ili prekide veze ako ovaj sustav koristite blizu bežičnog LAN uređaja. U tom slučaju učinite sljedeće:
 - Koristite ovaj sustav najmanje 10 m dalje od bežičnog LAN uređaja.
 - Ako ovaj sustav koristite unutar 10 m od bežičnog LAN uređaja, isključite bežični LAN uređaj.
 - Postavite Bluetooth uređaj što bliže ovom sustavu.
- Mikrovalovi koje emitira Bluetooth uređaj mogu utjecati na rad elektronskih medicinskih uređaja. Isključite ovaj sustav i druge Bluetooth uređaje na sljedećim mjestima jer mogu uzrokovati neugode.
 - na mjestima sa zapaljivim plinovima, u bolnicama, u vlaku, zrakoplovu ili na benzinskoj postaji.
 - pored automatskih vrata ili požarnog alarma
- Ovaj sustav podržava sigurnosne značajke u skladu s Bluetooth standardom kako bi se omogućila sigurna veza pri uporabi Bluetooth bežične tehnologije. Unatoč tome, sigurnost će možda biti nedostatna s nekim podešenjima. budite oprezni pri komunikaciji putem Bluetooth tehnologije.

- Sony ne preuzima nikakvu odgovornost za "curenje" informacija tijekom Bluetooth komunikacije.
- Ne možemo jamčiti povezivanje sa svim Bluetooth uređajima.
 - Uređaj s Bluetooth funkcijom treba biti uskladen s Bluetooth standardom koji je odredila Bluetooth SIG i treba biti certificiran.
 - Čak i kad je spojeni uređaj uskladen sa spomenutim Bluetooth standardom, možda neće raditi ili povezivati se pravilno zbog značajki tog uređaja.
 - Tijekom handsfree telefonskog razgovora moguća je pojava šuma, što ovisi o uređaju ili uvjetima komunikacije.
- Ovisno o uređaju koji želite spojiti, može proteći neko vrijeme do početka komunikacije.

Ostale napomene

- Uporaba Bluetooth uređaja možda neće biti moguća s mobilnim telefonom, ovisno u uvjetima prijema signala i mjestu uporabe opreme.
- Osjetite li neugodu nakon uporabe Bluetooth uređaja, odmah prekinite uporabu. Ako problem ostane i dalje, obratite se ovlaštenom Sony servisu.

Ako imate bilo kakvih pitanja ili problema u svezi sa sustavom o kojima se ne govori u ovom priručniku, obratite se najbližem Sony zastupniku.

Održavanje

Zamjena litijske baterije daljinskog upravljača

U normalnim uvjetima baterije će trajati oko godinu dana. (Trajanje može biti i kraće, ovisno o uvjetima rada.) Kad baterija oslabi, domet daljinskog upravljača će se smanjiti. Zamijenite bateriju novom CR2025 litijskom baterijom. Korištenje druge baterije može dovesti do požara ili eksplozije.

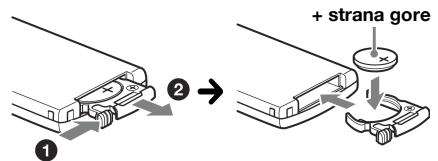

nastavlja se na sljedećoj stranici →

Napomene o litijskoj bateriji

- Držite litijску bateriju van dohvata djece. Ako dođe do gutanja baterije, odmah potražite liječničku pomoć.
- Obrišite bateriju suhom krpom za postizanje dobrog kontakta.
- Provjerite polaritet baterije prije umetanja.
- Ne dodirujte bateriju metalnom pincetom, jer može doći do kratkog spoja.

UPOZORENJE

Baterija može eksplodirati uslijed nepravilnog rukovanja.

Bateriju nemojte puniti, rastavljati niti je bacati u vatru.

Zamjena osigurača

Kod zamjene osigurača koristite osigurače iste vrijednosti. Ako osigurač pregori, provjerite priključak napajanja, te zamijenite osigurač. Ako osigurač ponovo pregori, možda je riječ o kvaru na uređaju. U tom slučaju se obratite najbližem Sonyjevom dobavljaču.

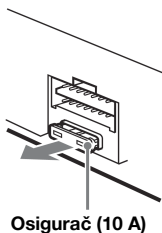

Čišćenje priključaka

Sustav možda neće dobro raditi ako spojevi između uređaja i prednje ploče nisu čisti. Da ne bi došlo do toga, skinite prednju ploču (str. 7) te očistite spojeve vatriranim štapićem natopljenim alkoholom. Ne primjenjujte prejak pritisak jer bi moglo doći do oštećenja priključaka.

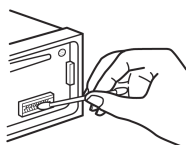

Glavni uređaj

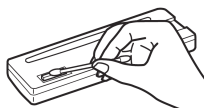

Stražnja strana prednje ploče

Napomene

- Iz sigurnosnih razloga prije čišćenja isključite motor vozila i izvadite ključ iz kontakt-brave.
- Nikad ne dodirujte priključke prstima ili metalnim predmetima.

Vađenje sustava

1 Skinite zaštitni okvir.

- 1 Izvadite prednju ploču (str. 7).
- 2 Istovremeno učvrstite oba ključa za skidanje na zaštitni okvir.

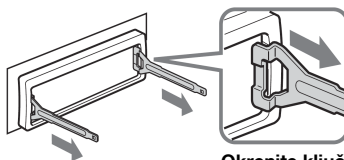

Okrenite ključ kao na slici.

- 3 Izvucite ključeve kako biste skinuli zaštitni okvir.

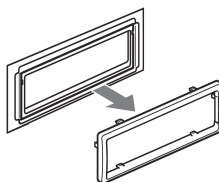

2 Izvadite uređaj

- 1 Istovremeno umetnite oba ključa za vađenje dok ne kliknu.

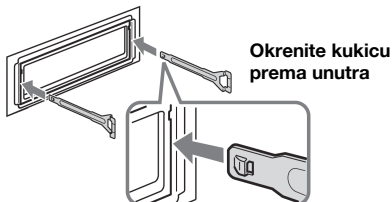

Okrenite kukicu prema unutra

- 2 Povucite ključeve za vađenje kako biste oslobodili uređaj.

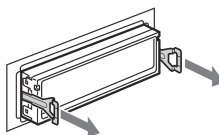

- 3 Izvucite uređaj iz ležišta.

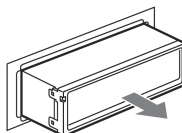

Tehnički podaci

CD uređaj

Omjer signal/šum: 120 dB

Frekvencijski odziv: 10 – 20 000 Hz

Zvicanje i podrhtavanje: Ispod mjerljive razine

Radijski prijemnik

FM

Opseg ugadanja: 87,5 – 108 MHz

Priključak antene: Vanjski antenski priključak

Međufrekvencija: 10,7 MHz/450 kHz

Iskoristiva osjetljivost: 9 dBf

Selektivnost: 75 dB na 400 kHz

Omjer signal/šum: 67 dB (stereo), 69 dB (mono)

Harmonično izobličenje na 1 kHz: 0,5 % (stereo)
0,3 % (mono)

Odvajanje: 35 dB na 1 kHz

Frekvencijski odziv: 30 – 15 000 Hz

MW/LW

Opseg ugadanja:

MW: 531 – 1 602 kHz

LW: 153 – 279 kHz

Priključak antene: Vanjski antenski priključak

Međufrekvencija: 10,7 MHz/450 kHz

Osjetljivost: MW: 30 µV, LW: 40 µV

Bežična komunikacija

Komunikacijski sustav:

Bluetooth Standard verzija 2.0

Izlaz:

Bluetooth Standard Power Class 2 (maks. +4 dBm)

Maksimalni komunikacijski domet:

Optička vidljivost od oko 10 m*1

Frekvencijski pojas:

2,4 GHz (2,4000 GHz – 2,4835 GHz)

Metoda modulacije: FHSS

Kompatibilni Bluetooth profili*2:

A2DP (Advanced Audio Distribution Profile)

AVRCP (Audio Video Remote Control Profile)

HFP (Handsfree Profile) 1.5

HSP (Headset Profile)

*1 Stvaran domet će ovisiti o čimbenicima poput prepreka između uređaja, magnetskih polja oko mikrovlnnih pećnica, statičkog elektriciteta, osjetljivosti prijema, učinkovitosti antene, operativnog sustava, softverske aplikacije, itd.

*2 Standardni Bluetooth profili pokazuju svrhu Bluetooth komunikacije među uređajima.

Pojačalo

Izlazi: Zvučnički izlazi (sigurni zapečaćeni spojevi)

Impedancija: 4 – 8 ohma

Maksimalna izlazna snaga: 52 W × 4 (na 4 ohma)

Općenito

Izlazi:

Audio izlazi (prednji, odabir subwoofer/stražnji)

Kontrolni izlaz releja za automatsko izvlačenje antene

Kontrolni izlaz pojačala snage

Ulazi:

ATT kontrolni priključak za smanjenje glasnoće pri telefonskom pozivu

BUS kontrolni ulazni priključak

BUS audio ulaz

Ulazni priključak daljinskog upravljača

Antenski ulaz

AUX ulazna priključnica (stereo mini priključnica)

Tonske kontrole:

Niski tonovi: ±10 dB na 60 Hz (XPLOD)

Srednji tonovi: ±10 dB na 1 kHz (XPLOD)

Visoki tonovi: ±10 dB na 10 kHz (XPLOD)

Napajanje: 12 V DC akumulator

(negativni pol na uzemljenje)

Dimenzije: Približno 178 × 50 × 179 mm (š/v/d)

Dimenzije za ugradnju:

Približno 182 × 53 × 162 mm (š/v/d)

Masa: Približno 1,2 kg

Isporučeni pribor:

Daljinski upravljač: RM-X304

Dijelovi za instalaciju i spajanje (1 komplet)

Dodatni pribor/oprema:

Zakretni daljinski upravljač: RM-X4S

BUS kabel (isporučen s RCA priključkom):

RC-61 (1 m), RC-62 (2 m)

CD izmjenjivač (10 diskova): CDX-757MX

CD izmjenjivač (6 diskova): CDX-T70MX, CDX-T69

Selektor izvora: XA-C40

Selektor AUX-IN: XA-300

Spojni adapter za iPod: XA-120IP

Vaš prodavatelj možda neće imati sav navedeni pribor. Zatražite detaljne informacije.

MPEG Layer-3 tehnologija audio kodiranja i patenti su licenca tvrtki Fraunhofer IIS i Thomson.

Ovaj proizvod je zaštićen određenim intelektualnim pravima u vlasništvu tvrtke Microsoft Corporation. Uporaba ili distribucija ove tehnologije izvan ovog proizvoda je zabranjena bez dozvole tvrtke Microsoft ili ovlaštenih Microsoft zastupnika.

Dizajn i tehničke značajke uređaja su podložni promjenama bez prethodne obavijesti.

Proizvođač ne preuzima odgovornost za eventualne tiskarske pogreške.



- Halogenirani usporivači vatre nisu korišteni u određenim tiskanim pločicama.
- Halogenirani usporivači vatre nisu korišteni u kućestima.
- Pakirni jastučići su izrađeni od papira.

U slučaju problema

Sljedeća tablica će vam pomoći u rješavanju problema koji se mogu pojaviti u radu sa sustavom. Prije pregleda donje tablice, provjerite spojeve sustava i postupke korištenja.

Ako ne uspijete riješiti problem, posjetite internetsku stranicu pomoći.

Internetska stranica pomoći

Ako imate bilo kakva pitanja ili želite pročitati najnovije informacije o podršci za ovaj proizvod, posjetite:
<http://support.sony-europe.com/>

Općenito

Nema napajanja sustava.

- Provjerite spojeve. Ako je sve u redu, provjerite osigurač.
- Ako je sustav isključen i nestane prikaz pokazivača, ne možete njime upravljati daljinskim upravljačem.
→ Uključite sustav.

Automatska antena se ne izvlači.

Antena nema relej.

Nema zvuka.

- Glasnoća je preniska.
- Uključena je funkcija ATT ili je glasnoća stišana zbog telefonskog razgovora (Telephone ATT) (kad je spojni kabel telefona u vozilu spojen na ATT priključak).
- Kontrola "FAD" nije podešena za dvozvučnički sustav.
- CD izmjenjivač ne podržava format diska (MP3/WMA).
→ Reproducirajte u Sony CD izmjenjivaču koji podržava MP3 format ili u ovom sustavu.
- Bluetooth uređaj je u pauzi.
→ Isključite pauzu.

Nema zvučnog signala.

- Zvučni signal je isključen (str. 16).
- Spojeno je dodatno pojačalo i ne koristi se ugrađeno.

Sadržaj memorije je izbrisan.

- Pritisnuli ste tipku RESET.
→ Ponovo pohranite podešenja u memoriju.
- Kabel za napajanje ili akumulator su odspojeni.
- Kabel za napajanje nije ispravno spojen.

Pohranjene postaje i prikaz točnog vremena su izbrisani.

Osigurač je pregorio.

Buka kod okretanja ključa u kontakt bravi.

Kabeli prema konektoru automobila nisu dobro spojeni.

Počinja prikaz mogućnosti (demo) za vrijeme prijema ili reprodukcije.

Ako se uređajem ne rukuje 5 minuta uz "DEMO-ON", započinje prikaz mogućnosti (demo).
→ Podesite "DEMO-OFF" (str. 17).

Indikatori nestaju/ne pojavljuju se na pokazivaču.

- Podesili ste "DIM-ON" (str. 17).
- Oznake na pokazivaču se isključe ako pritisnete i zadržite tipku **OFF**.
→ Ponovno pritisnite i zadržite tipku **OFF** dok se prikaz ponovno ne uključi.
- Priključci su zaprljani (str. 22).

Funkcija Auto Off ne radi.

Sustav je uključen. Automatsko isključivanje se aktivira nakon isključivanja sustava.

→ Isključite sustav.

Nije moguće rukovanje pomoću daljinskog upravljača.

Provjerite je li izvađena izolacija (str. 6).

CD/MD reprodukcija

Ne možete uložiti disk.

- Već je uloženi drugi disk.
- Disk je nasilno uloženi naopako ili nepravilno.

Reprodukcija ne započinje.

- Oštećen ili zaprljan disk.
- Pokušali ste reproducirati CD-R/CD-RW koji nije audio (str. 20).

Nije moguća reprodukcija MP3/WMA datoteka.

Disk nije kompatibilan s MP3/WMA formatom i verzijom (str. 20).

Za početak reprodukcije MP3/WMA zapisa treba duže vrijeme nego za ostale diskove.

Sljedećim diskovima treba duže vrijeme za početak reprodukcije:

- diskovi komplicirane strukture.
- diskovi snimljeni u Multi Session formatu.
- diskovi kojima možete dodati podatke.

Prikazani podaci se ne pomiču pokazivačem.

- Kod diskova s mnogo znakova može doći do tog problema.
- Funkcija "A.SCRL" je podešena na "OFF".
→ Podesite "A.SCRL-ON" (str. 17).
- Pritisnite i zadržite **DSPL** (SCRL).

Zvuk preskače.

- Niste dobro ugradili sustav.
→ Sustav ugradite pod kutom manjim od 45° u stabilan dio vozila.
- Neispravan ili zaprljan disk.

Ne rade tipke.

Disk se ne izbacuje.

Pritisnite tipku RESET (str. 6).

Pritisnite **▲** (izbacivanje diska) (str. 9).

Prijem radijskih postaja

Nije moguć prijem postaja.

Zvuk je pun šumova.

- Spojite kabel aktivne antene (plavi) ili izvora napajanja (crveno) na izvor napajanja antenskog pojačala u automobilu (samo ako vaš automobil ima ugrađenu FM/MW/LW antenu na stražnjem/ bočnom staklu).
- Provjerite spoj antene.
- Antena se ne izvlači.
→ Provjerite spoj na kabelu za kontrolu antene.
- Provjerite frekvenciju.

Slušanje ugođenih postaja nije moguće.

- Pohranite točnu frekvenciju u memoriju.
- Signal s odašiljača je preslab.

Nije moguće automatsko ugađanje.

- Uključena je funkcija traženja lokalnih postaja.
→ Pretraživanje se često zaustavlja:
Podesite na "LOCAL-ON" (str. 17).
→ Pretraživanje se ne zaustavlja na postaji:
Podesite na "MONO-ON" (str. 17).
- Emitirani signal je preslab.
→ Izvršite ručno ugađanje.

Tijekom FM prijema trepće indikator "ST".

- Ugodite točnu frekvenciju.
- Signal odašiljača je preslab.
→ Podesite na "MONO-ON" (str. 17).

FM stereo program se čuje mono.

- Sustav je podešen na mono prijem.
→ Podesite na "MONO-OFF" (str. 17).

RDS

Nakon nekoliko sekundi slušanja započinje pretraživanje.

- Postaja nije TP ili ima slab signal.
→ Isključite funkciju TA (str. 11).

Nema prometnih informacija.

- Uključite funkciju TA (str. 11).
- Postaja ne emitira prometne informacije iako je TP.
→ Ugodite drugu postaju.

PTY prikazuje "- - - - -".

- Trenutna postaja nije RDS postaja.
- RDS podaci nisu primljeni.
- Postaja ne emitira signal vrste programa.

Bluetooth funkcija

Uređaj koji spajate ne može prepoznati ovaj sustav.

- Prije uparivanja, podesite pripravno stanje uparivanja.
- Kod povezivanja s drugim Bluetooth uređajem, taj uređaj ne može prepoznati ovaj sustav. Prekinite tekuću vezu i tražite ovaj sustav s drugog uređaja.
- Nakon uparivanja, uključite izlazni Bluetooth signal (str. 13).

Povezivanje nije moguće

- Spojite se na sustav s Bluetooth uređaja ili obrnuto. Spajanje se vrši s jedne strane (sustava ili Bluetooth uređaja), a ne s obje strane.
- Provjerite postupak uparivanja i povezivanja u priručniku drugog uređaja i sl., te ponovno izvedite postupak.

Pozivatelj glas je tih.

Podesite glasnoću.

Sugovornik kaže da je glasnoća premala ili prevelika.

Podesite glasnoću pomoću funkcije Mic Gain.

Kod telefonskog razgovora čuje se jeka ili šum.

- Smanjite glasnoću.
- Ako je okolna buka prejaka, pokušajte je smanjiti.
Npr.: Ako je otvoren prozor a buka s ceste ili iz drugog izvora je glasna, zatvorite prozor. Ako je klima uređaj vozila glasan, smanjite mu snagu.

Mobilni telefon nije spojen.

Tijekom reprodukcije Bluetooth audio uređaja, mobilni telefon nije spojen čak i ako pritisnete  (handsfree).
→ Izvršite spajanje s telefona.

Kvaliteta telefonskog zvuka je loša.

Kvaliteta telefonskog zvuka ovisi o uvjetima prijema mobilnog telefona.
→ Pomaknite vozilo na mjesto s boljim signalom mobilnog telefona ako je prijem loš.

Glasnoća spojenog audio uređaja je niska (visoka).

Razina glasnoće će se razlikovati ovisno o audio uređaju.
→ Podesite glasnoću spojenog audio uređaja ili ovog sustava.

Zvuk preskače tijekom reprodukcije s Bluetooth audio uređaja.

- Smanjite udaljenost između ovog sustava i Bluetooth audio uređaja.
- Ako je Bluetooth audio uređaj spremljen u kutiju koja prekida signal, izvadite ga iz kutije tijekom uporabe.
- U blizini se koristi nekoliko Bluetooth uređaja ili drugih uređaja koji emitiraju radijske valove.
→ Isključite druge uređaje.
→ Smanjite udaljenost od drugih uređaja.
- Reprodukcija zastaje na trenutak kod spajanja između sustava i mobilnog telefona. Pojava nije kvar.

Nije moguće upravljati spojenim Bluetooth audio uređajem.

Provjerite podržava li spojeni Bluetooth audio uređaj AVRCP.

Neke funkcije ne rade.

Provjerite podržava li spojeni uređaj te funkcije.

nastavlja se na sljedećoj stranici →

Poziv počinje neočekivano.

Spojeni mobilni telefon je podešen na automatsko javljanje na poziv.

Iz zvučnika vozila ne čuje se zvuk tijekom handsfree poziva.

Ako se zvuk čuje iz mobilnog telefona, podesite telefon na izlaz zvuka iz zvučnika vozila.

Tijekom inicijalizacije se prikazuje "OFF BT".

Pritisnite i zadržite (BT) dok se ne isključi "BT".
Ponovite inicijalizaciju.

Prikaz/poruke grešaka

BLANK

Na MD nisu snimljeni zapisi.*1
→ Reproducirajte MD sa snimljenim zapisima.

ERROR*2

- Disk je zaprljan ili uložen naopako.*1
→ Očistite ga ili uložite pravilno.
- Uložen je prazan disk.
- Disk se ne može reproducirati zbog nekog problema.
→ Uložite drugi disk.

FAILURE

Neispravno su spojeni zvučnici/pojačalo.
→ Pogledajte upute za ugradnju/povezivanje.

LOAD

Izmjenjivač učitava disk.
→ Pričekajte dok ne završi.

L,SEEK +/-

Uključena je funkcija traženja lokalnih postaja tijekom automatskog ugađanja.

NO AF

Odabrana postaja nema alternativnu frekvenciju.
→ Pritisnite (SEEK) +/- dok trepće naziv postaje. Uređaj počinje tražiti drugu frekvenciju istih podataka o programu PI (pojavljuje se "PI SEEK").

NO DISC

Disk nije uložen u CD/MD izmjenjivač.
→ Uložite diskove u izmjenjivač.

NO INFO

Tekstualne informacije nisu zapisane u MP3/WMA datoteku.

NO MAG

Spremnik za diskove nije umetnut u CD izmjenjivač.
→ Uložite spremnik u izmjenjivač.

NO MUSIC

Disk nema glazbenih datoteka.
→ Uložite glazbeni disk u uređaj ili u izmjenjivač koji podržava MP3.

NO NAME

Uz zapis nije snimljen naziv diska/zapisa.

NO TP

Uređaj nastavlja pretraživanje dok ne pronađe dostupnu TP postaju.

NOT READ

Uređaj nije očitao podatke o disku.
→ Uložite disk i odaberite ga u listi.

NOTREADY

Poklopac MD izmjenjivača je otvoren ili MD diskovi nisu pravilno uložni.
→ Zatvorite poklopac ili pravilno uložite diskove.

OFFSET

Možda je posrijedi interni kvar.
→ Provjerite spojeve. Ako poruka greške ostane prikazana, obratite se ovlaštenom Sonyjevom servisu.

PUSH EJT

Disk se ne može izbaciti.
→ Pritisnite ▲ (izbacivanje diska) (str. 9).

READ

Sustav učitava sve podatke zapisa i grupa s diska.
→ Pričekajte dok završi postupak učitavanja i reprodukcija će započeti automatski. Ovisno o strukturi diska, možda će trebati duže od minute.

RESET

CD uređajem i CD/MD izmjenjivačem se ne može rukovati zbog problema.
→ Pritisnite tipku RESET (str. 6).

"LLLL" ili "TTTT"

Disk je došao do početka ili do kraja i nije moguće daljnje pretraživanje.

"_"

Znak se ne može prikazati kod ovog sustava.

*1 Broj diska koji uzrokuje probleme prikazuje se na pokazivaču.

*2 Ako se pogreška pojavi tijekom reprodukcije CD ili MD, broj CD ili MD se ne prikazuje na pokazivaču.

Ako ovi postupci ne pomognu otkloniti problem, obratite se ovlaštenom Sonyjevom servisu. Ako autoradio odnosi na popravak zbog CD uređaja, molimo ponesite i disk koji ste koristili kad ste uočili problem.

Korisnička podrška:

<http://support.sony-europe.com/>

Upišite serijski broj (SERIAL NO.) na predviđeno mjesto. Broj se nalazi na naljepnici na kućištu sustava. Kad ispunite ovu identifikacijsku karticu, nikako je nemojte ostavljati u vozilu s ostatkom uputa. Spremite identifikacijsku karticu na sigurno mjesto jer može poslužiti za identifikaciju vašeg uređaja u slučaju krađe.

autoradio

Identifikacijska **SONY**[®] kartica

Ova identifikacijska kartica služi kao dokaz o vlasništvu u slučaju krađe uređaja.

Preporučujemo da ovu karticu ne čuvate u vozilu kako biste izbjegli zlouporabu.

Model

CDX-GT23

Serijski broj (SERIAL NO.)

<http://www.sony.net/>

Sony Corporation