

SONY®

ΟΙΚΙΑΚΟ ΗΧΟΣΥΣΤΗΜΑ

Οδηγίες χρήσης

Ξεκινώντας

Αναπαραγωγή δίσκου/USB

Μεταφορά με USB

Ραδιοφωνικός δέκτης

BLUETOOTH

Ρύθμιση ήχου

Άλλοι χειρισμοί

Πρόσθετες πληροφορίες

ΠΡΟΕΙΔΟΠΟΙΗΣΗ

Για να μειώσετε τον κίνδυνο πυρκαγιάς ή ηλεκτροπληξίας, μην εκθέτετε αυτήν τη συσκευή σε βροχή ή υγρασία.

Για να μειωθεί ο κίνδυνος πυρκαγιάς, μην καλύπτετε το άνοιγμα εξαερισμού της συσκευής με εφημερίδες, πετσέτες, κουρτίνες κ.λπ. Μην εκθέτετε τη συσκευή σε πηγές γυμνής φλόγας (π.χ. αναμμένα κεριά). Για να μειώσετε τον κίνδυνο πυρκαγιάς ή ηλεκτροπληξίας, μην εκθέτετε αυτήν τη συσκευή σε σταγόνες ή πιτσιλιές και μην τοποθετείτε αντικείμενα με υγρά, όπως βάζα, επάνω στη συσκευή. Καθώς για την αποσύνδεση της συσκευής από το δίκτυο ρεύματος χρησιμοποιείται το φικς του καλωδίου ρεύματος, συνδέστε τη συσκευή σε μια εύκολα προσβάσιμη πρίζα.

Εάν παρατηρήσετε οποιαδήποτε μη φυσιολογική λειτουργία της συσκευής, αποσυνδέστε αμέσως το φικς του καλωδίου ρεύματος από την πρίζα. Μην εγκαθιστάτε τη συσκευή σε περιορισμένο χώρο, όπως βιβλιοθήκη ή εντοιχισμένο ερμάριο. Μην εκθέτετε τις μπαταρίες ή συσκευές με εγκαταστημένες τις μπαταρίες σε υπερβολική θερμότητα, όπως ηλιακό φως και φωτιά.

Η συσκευή δεν αποσυνδέεται από το δίκτυο ρεύματος εφόσον παραμένει συνδεδεμένη στην πρίζα, ακόμη κι εάν είναι απενεργοποιημένη. Η εγκυρότητα της σήμανσης CE περιορίζεται μόνο στις χώρες εκείνες όπου έχει επιβληθεί νόμιμα, κυρίως στις χώρες του ΕΟΧ (Ευρωπαϊκός Οικονομικός Χώρος).

Ο παρών εξοπλισμός έχει ελεγχθεί και συμμορφώνεται με τα όρια που ορίζονται στον κανονισμό EMC χρησιμοποιώντας καλώδιο σύνδεσης μήκους μικρότερου από 3 μέτρα.

ΠΡΟΣΟΧΗ

Η χρήση οπτικών οργάνων με αυτό το προϊόν αυξάνει τον κίνδυνο πρόκλησης βλάβης στα μάτια.



Η συσκευή αυτή έχει ταξινομηθεί ως προϊόν CLASS 1 LASER σύμφωνα με το πρότυπο IEC 60825-1:2007. Η σήμανση αυτή βρίσκεται στην πίσω εξωτερική πλευρά της συσκευής.

Για τους πελάτες στην Ευρώπη



Απόρριψη χρησιμοποιημένων μπαταριών και χρησιμοποιημένου ηλεκτρικού και ηλεκτρονικού

εξοπλισμού (ισχύει στην Ευρωπαϊκή Ένωση και σε άλλες ευρωπαϊκές χώρες με ξεχωριστά συστήματα αποκομιδής απορριμμάτων)

Το σύμβολο αυτό επάνω στο προϊόν, την μπαταρία ή τη συσκευασία υποδεικνύει ότι δεν πρέπει να μεταχειρίζεστε το προϊόν και την μπαταρία ως κοινά οικιακά απορρίμματα. Σε ορισμένες μπαταρίες, αυτό το σύμβολο χρησιμοποιείται σε συνδυασμό με ένα χημικό σύμβολο. Τα χημικά σύμβολα του υδραργύρου (Hg) ή του μολύβδου (Pb) προστίθενται, εάν η μπαταρία περιέχει περισσότερο από 0,0005% υδράργυρο ή 0,004% μολύβδο. Με τη διασφάλιση της σωστής απόρριψης αυτών των προϊόντων και μπαταριών συμβάλλετε στην αποτροπή ενδεχόμενων αρνητικών επιπτώσεων προς το περιβάλλον και την ανθρώπινη υγεία, οι οποίες, σε διαφορετική περίπτωση,

θα μπορούσαν να προκληθούν από ακατάλληλη διαχείριση απορριμμάτων. Η ανακύκλωση υλικών συμβάλλει στην εξοικονόμηση φυσικών πόρων. Στην περίπτωση προϊόντων τα οποία για λόγους ασφάλειας, απόδοσης ή ακεραιότητας των δεδομένων απαιτούν μόνιμη σύνδεση με μια ενσωματωμένη μπαταρία, αυτή η μπαταρία θα πρέπει να αντικαθίσταται μόνο από εξειδικευμένο προσωπικό επιδιορθώσεων. Για τη διασφάλιση της σωστής μεταχείρισης της μπαταρίας και του ηλεκτρικού και ηλεκτρονικού εξοπλισμού, παραδώστε αυτά τα προϊόντα στο τέλος της ωφέλιμης διάρκειας ζωής τους στο κατάλληλο σημείο συλλογής για την ανακύκλωση ηλεκτρικού και ηλεκτρονικού εξοπλισμού. Για όλες τις άλλες μπαταρίες ανατρέξτε στην ενότητα που αφορά την ασφαλή αφαίρεση της μπαταρίας από το προϊόν. Παραδώστε την μπαταρία στο κατάλληλο σημείο συλλογής για την ανακύκλωση μεταχειρισμένων μπαταριών. Για λεπτομερείς πληροφορίες σχετικά με την ανακύκλωση αυτού του προϊόντος ή των μπαταριών, επικοινωνήστε με τις τοπικές δημοτικές αρχές, την υπηρεσία αποκομιδής οικιακών απορριμμάτων ή το κατάστημα από το οποίο αγοράσατε το προϊόν ή την μπαταρία.

**Ειδοποίηση για τους πελάτες:
Οι ακόλουθες πληροφορίες
ισχύουν μόνο για εξοπλισμό
που πωλείται σε χώρες στις
οποίες ισχύουν οι Οδηγίες
της ΕΕ.**

Το προϊόν αυτό έχει κατασκευαστεί από ή εκ μέρους της Sony Corporation, 1-7-1 Konan Minato-ku Tokyo, 108-0075 Ιαπωνία.

Ερωτήσεις σχετικά με τη συμμόρφωση του προϊόντος σε σχέση με τη νομοθεσία της Ευρωπαϊκής Ένωσης πρέπει να απευθύνονται στον εξουσιοδοτημένο αντιπρόσωπο, την Sony Deutschland GmbH, Hedelfinger Strasse 61, 70327 Stuttgart, Γερμανία. Για οποιαδήποτε θέματα σχετικά με την επισκευή ή την εγγύηση, ανατρέξτε στις διευθύνσεις που παρέχονται στα ξεχωριστά αντίστοιχα έγγραφα.

Με το παρόν, η Sony Corp. δηλώνει ότι ο παρών εξοπλισμός συμμορφώνεται με τις ουσιαστικές απαιτήσεις και άλλες σχετικές διατάξεις της οδηγίας 1999/5/EK. Για λεπτομέρειες, επισκεφθείτε την ακόλουθη διεύθυνση URL:
<http://www.compliance.sony.de/>



Αυτό το Οικιακό ηχοσύστημα προορίζεται για αναπαραγωγή ήχου και βίντεο από δίσκους ή συσκευές USB, ροή μουσικής από smartphone συμβατά με NFC ή από συσκευές BLUETOOTH, και αναπαραγωγή ήχου από ραδιοφωνικό δέκτη FM. Αυτό το σύστημα υποστηρίζει επίσης σύστημα караόκε.

**Ειδοποίηση άδειας χρήσης και
εμπορικών σημάτων**

- Η ονομασία **DVD** είναι εμπορικό σήμα της DVD Format/Logo Licensing Corporation.
- Τα λογότυπα "DVD+RW", "DVD-RW", "DVD+R", "DVD-R", "DVD VIDEO" και "CD" είναι εμπορικά σήματα.
- Η τεχνολογία και τα διπλώματα ευρεσιτεχνίας της κωδικοποίησης ήχου MPEG Layer-3 παρέχονται κατόπιν άδειας των Fraunhofer IIS και Thomson.

- Η ονομασία Windows Media είναι σήμα κατατεθέν ή εμπορικό σήμα της Microsoft Corporation στις Ηνωμένες Πολιτείες ή/και σε άλλες χώρες.
- Το προϊόν αυτό προστατεύεται από συγκεκριμένα δικαιώματα πνευματικής ιδιοκτησίας της Microsoft Corporation. Η χρήση ή η διανομή αυτής της τεχνολογίας εκτός του προϊόντος αυτού απαγορεύεται χωρίς άδεια χρήσης από τη Microsoft ή μιας εξουσιοδοτημένης θυγατρικής εταιρείας της Microsoft.
- Η ονομασία «WALKMAN» και το λογότυπο «WALKMAN» είναι σήματα κατατεθέντα της Sony Corporation.
- Το σύστημα αυτό ενσωματώνει τεχνολογία Dolby* Digital.
* Κατασκευάζεται κατόπιν αδείας από την Dolby Laboratories. Το Dolby και το σύμβολο του διπλού D είναι εμπορικά σήματα της Dolby Laboratories.
- Το λεκτικό σήμα και τα λογότυπα BLUETOOTH® είναι σήματα κατατεθέντα ιδιοκτησίας της Bluetooth SIG, Inc. και οποιαδήποτε χρήση των εν λόγω σημάτων από την Sony Corporation υπόκειται σε άδεια. Άλλα εμπορικά σήματα και εμπορικές ονομασίες ανήκουν στους αντίστοιχους ιδιοκτήτες τους.
- Η ένδειξη «N» είναι σήμα κατατεθέν ή εμπορικό σήμα της NFC Forum, Inc. στις Ηνωμένες Πολιτείες και σε άλλες χώρες.
- Η ονομασία Android™ είναι εμπορικό σήμα της Google Inc.
- Η ονομασία Google Play™ είναι εμπορικό σήμα της Google Inc.
- Η ονομασία Apple, το λογότυπο Apple, οι ονομασίες iPhone και iPod touch είναι εμπορικά σήματα της Apple Inc., κατατεθέντα στις Η.Π.Α. και σε άλλες χώρες. Η ονομασία App Store είναι σήμα υπηρεσίας της Apple Inc.
- Οι ενδείξεις "Made for iPod" και "Made for iPhone" σημαίνουν ότι ένα ηλεκτρονικό εξάρτημα έχει σχεδιαστεί ώστε να συνδέεται ειδικά με iPod ή iPhone, αντίστοιχα, και έχει πιστοποιηθεί από τον κατασκευαστή ότι ανταποκρίνεται στα πρότυπα απόδοσης της Apple. Η Apple δεν ευθύνεται για τη λειτουργία αυτής της συσκευής ή τη συμμόρφωσή της με τα πρότυπα ασφάλειας και τα κανονιστικά πρότυπα. Σημειώνεται ότι η χρήση αυτού του προαιρετικού εξαρτήματος με iPod ή iPhone ενδέχεται να επηρεάσει την ασύρματη απόδοση.
- ΠΑΡΑΧΩΡΕΙΤΑΙ Η ΑΔΕΙΑ ΧΡΗΣΗΣ ΤΟΥ ΠΑΡΟΝΤΟΣ ΠΡΟΪΟΝΤΟΣ ΣΥΜΦΩΝΑ ΜΕ ΤΗΝ ΑΔΕΙΑ MPEG-4 VISUAL PATENT PORTFOLIO LICENSE ΓΙΑ ΤΗΝ ΠΡΟΣΩΠΙΚΗ ΚΑΙ ΜΗ ΕΜΠΟΡΙΚΗ ΧΡΗΣΗ ΑΠΟ ΚΑΤΑΝΑΛΩΤΗ ΓΙΑ
 - (i) ΤΗΝ ΚΩΔΙΚΟΠΟΙΗΣΗ ΒΙΝΤΕΟ, ΣΥΜΦΩΝΑ ΜΕ ΤΟ ΠΡΟΤΥΠΟ MPEG-4 VISUAL ("MPEG-4 VIDEO")
 Ή/ΚΑΙ
 - (ii) ΤΗΝ ΑΠΟΚΩΔΙΚΟΠΟΙΗΣΗ ΒΙΝΤΕΟ MPEG-4 ΤΟ ΟΠΟΙΟ ΕΧΕΙ ΚΩΔΙΚΟΠΟΙΗΘΕΙ ΑΠΟ ΚΑΤΑΝΑΛΩΤΗ, ΑΠΟ ΠΡΟΣΩΠΙΚΗ ΚΑΙ ΜΗ ΕΜΠΟΡΙΚΗ ΔΡΑΣΤΗΡΙΟΤΗΤΑ, Ή/ΚΑΙ ΑΠΟΚΤΗΘΗΚΕ ΑΠΟ ΠΑΡΟΧΟ ΒΙΝΤΕΟ ΣΤΟΝ ΟΠΟΙΟ ΕΧΕΙ ΠΑΡΑΧΩΡΗΘΕΙ ΑΔΕΙΑ ΠΑΡΟΧΗΣ ΒΙΝΤΕΟ MPEG-4.

ΔΕΝ ΠΑΡΑΧΩΡΕΙΤΑΙ ΟΥΤΕ ΣΥΝΑΓΕΤΑΙ
ΟΤΙ ΠΑΡΑΧΩΡΕΙΤΑΙ ΚΑΜΙΑ ΑΔΕΙΑ
ΧΡΗΣΗΣ ΓΙΑ ΟΠΟΙΑΔΗΠΟΤΕ ΑΛΛΗ
ΧΡΗΣΗ. ΠΡΟΣΘΕΤΕΣ ΠΛΗΡΟΦΟΡΙΕΣ
ΣΥΜΠΕΡΙΛΑΜΒΑΝΟΜΕΝΩΝ ΟΣΩΝ
ΑΦΟΡΟΥΝ ΤΗΝ ΠΡΩΘΗΣΗ, ΤΗΝ
ΕΣΩΤΕΡΙΚΗ ΚΑΙ ΕΜΠΟΡΙΚΗ ΧΡΗΣΗ
ΚΑΙ ΤΗΝ ΑΔΕΙΑ ΧΡΗΣΗΣ ΜΠΟΡΕΙΤΕ
ΝΑ ΛΑΒΕΤΕ ΑΠΟ ΤΗΝ MPEG LA, L.L.C.
[HTTP://WWW.MPEGLA.COM](http://www.mpegla.com)

- Όλα τα άλλα εμπορικά σήματα ανήκουν στους αντίστοιχους ιδιοκτήτες τους.
- Σε αυτό το εγχειρίδιο, τα σύμβολα ™ και ® δεν καθορίζονται.

Σχετικά με αυτό το εγχειρίδιο

- Το εγχειρίδιο αυτό εξηγεί κυρίως τους χειρισμούς με τη χρήση του τηλεχειριστηρίου. Ωστόσο, οι ίδιοι χειρισμοί μπορούν να εκτελεστούν με τα πλήκτρα της συσκευής που έχουν ίδια ή παρόμοια ονόματα.
- Τα εικονίδια, όπως το **DVD-V**, που αναφέρονται στην επάνω πλευρά κάθε επεξήγησης υποδεικνύουν τον τύπο του μέσου που μπορεί να χρησιμοποιηθεί με τη λειτουργία που επεξηγείται.
- Ορισμένες εικόνες παρουσιάζονται ως εννοιολογικά σχέδια και ενδέχεται να είναι διαφορετικές από εκείνες των πραγματικών προϊόντων.
- Τα στοιχεία που εμφανίζονται στην οθόνη της τηλεόρασης ενδέχεται να διαφέρουν ανάλογα με την περιοχή.
- Η προεπιλεγμένη ρύθμιση είναι υπογραμμισμένη.
- Το κείμενο μέσα σε αγκύλες ([--]) εμφανίζεται στην οθόνη της τηλεόρασης και το κείμενο μέσα σε διπλά εισαγωγικά ("--") εμφανίζεται στην οθόνη της πρόσοψης.

Πίνακας περιεχομένων

Σχετικά με αυτό το εγχειρίδιο	5
Αφαίρεση συσκευασίας.....	8
Δίσκοι/αρχεία με δυνατότητα αναπαραγωγής σε συσκευή δίσκων/USB.....	8
Οδηγός εξαρτημάτων και στοιχείων ελέγχου	12

Ξεκινώντας

Ασφαλής σύνδεση του συστήματος	17
Εκτέλεση γρήγορης ρύθμισης QUICK.....	18
Αλλαγή του συστήματος χρωμάτων (Εκτός από τα μοντέλα Λατινικής Αμερικής, Ευρώπης και Ρωσίας).....	19
Ρύθμιση του ρολογιού	19
Αλλαγή της λειτουργίας προβολής	20

Αναπαραγωγή δίσκου/USB

Βασική αναπαραγωγή	21
Άλλες λειτουργίες αναπαραγωγής	23
Χρήση της λειτουργίας αναπαραγωγής	26
Περιορισμός αναπαραγωγής του δίσκου (Γονικός έλεγχος).....	29
Προβολή πληροφοριών δίσκου και συσκευής USB	30
Χρήση του μενού ρυθμίσεων.....	31

Μεταφορά με USB

Μεταφορά μουσικής.....	34
------------------------	----

Ραδιοφωνικός δέκτης

Ακρόαση ραδιοφώνου.....	38
-------------------------	----

BLUETOOTH

Σχετικά με την ασύρματη τεχνολογία BLUETOOTH	39
Σύνδεση BLUETOOTH με ένα άγγιγμα μέσω NFC	42
Ρύθμιση των κωδικοποιητών ήχου BLUETOOTH	43
Ρύθμιση της κατάστασης αναμονής BLUETOOTH	43
Ρύθμιση του σήματος BLUETOOTH.....	44
Χρήση του «SongPal» μέσω BLUETOOTH.....	44

Ρύθμιση ήχου

Ρύθμιση του ήχου	45
Επιλογή της λειτουργίας Virtual Football.....	45
Δημιουργία του προσωπικού σας εφέ ήχου.....	46
Δημιουργία ατμόσφαιρας πάρτι (DJ Effect).....	46

Άλλοι χειρισμοί

Χρήση της λειτουργίας Party Chain.....	47
Τραγούδι: Καραόκε.....	49
Απόλαυση του φωτισμού πάρτι.....	50
Χρήση των λειτουργιών χρονοδιακόπτη.....	51
Χρήση προαιρετικής συσκευής.....	52
Απενεργοποίηση των κουμπιών της μονάδας (Κλείδωμα για τα παιδιά).....	53
Ρύθμιση της λειτουργίας αυτόματης μετάβασης σε κατάσταση αναμονής.....	53
Ενημέρωση του λογισμικού..	53

Πρόσθετες πληροφορίες

Αντιμετώπιση προβλημάτων.....	54
Προφυλάξεις.....	63
Τεχνικά χαρακτηριστικά.....	66
Κατάλογος κωδικών γλώσσας.....	68
Ευρετήριο.....	70

Αφαίρεση συσκευασίας

- Τηλεχειριστήριο (1)
- Μπαταρίες R03 (μεγέθους AAA) (2)
- Κεραία FM τύπου καλωδίου (1)
- Καλώδιο ρεύματος AC (καλώδιο σύνδεσης με το δίκτυο ρεύματος) (1)
- Προσαρμογέας βύσματος τροφοδοτικού AC (1) (παρέχεται μόνο σε ορισμένες περιοχές)
Ο προσαρμογέας βύσματος τροφοδοτικού AC δεν χρησιμοποιείται στη Χιλή.
Χρησιμοποιήστε τον προσαρμογέα βύσματος σε χώρες στις οποίες είναι απαραίτητο να χρησιμοποιηθεί.

Δίσκοι/αρχεία με δυνατότητα αναπαραγωγής σε συσκευή δίσκων/USB

Δίσκοι με δυνατότητα αναπαραγωγής

- DVD VIDEO
- DVD-R/DVD-RW σε μορφή DVD VIDEO ή λειτουργία βίντεο
- DVD+R/DVD+RW σε μορφή DVD VIDEO
- VIDEO CD (δίσκοι έκδ. 1.0, 1.1 και 2.0)
- Super VCD
- CD-R/CD-RW/CD-ROM σε μορφή VIDEO CD ή super VCD
- AUDIO CD
- CD-R/CD-RW σε μορφή AUDIO CD

αρχεία με δυνατότητα αναπαραγωγής σε συσκευή δίσκων/USB

- Μουσική: Αρχεία MP3¹⁾²⁾ (.mp3), αρχεία WMA²⁾³⁾ (.wma), αρχεία AAC²⁾³⁾ (.m4a/.mp4/.3gp)
- Φωτογραφία: Αρχεία JPEG⁴⁾ (.jpg/.jpeg/.jpe)

- Βίντεο: Αρχεία MPEG4⁵⁾ (.mp4/.m4v), αρχεία Xvid (.avi)

Σημειώσεις

- Οι δίσκοι πρέπει να έχουν την εξής μορφή:
 - CD-ROM/-R/-RW σε μορφή DATA CD που περιέχει τα αρχεία MP3¹⁾²⁾, JPEG⁴⁾, MPEG4⁵⁾ και Xvid, και συμμορφώνεται με το πρότυπο ISO 9660⁶⁾ Επίπεδο 1/Επίπεδο 2 ή Joliet (μορφή επέκτασης).
 - DVD-ROM/-R/-RW/+R/+RW σε μορφή DATA DVD που περιέχει τα αρχεία MP3¹⁾²⁾, JPEG⁴⁾, MPEG4⁵⁾ και Xvid, και συμμορφώνεται με το UDF (Universal Disk Format).
- Το σύστημα θα επιχειρήσει να αναπαραγάγει οποιαδήποτε δεδομένα έχουν τις παραπάνω επεκτάσεις, ακόμα και αν δεν έχουν τη μορφή MP3/WMA/AAC/JPEG/MPEG4/Xvid. Η αναπαραγωγή αυτών των δεδομένων ενδέχεται να προκαλέσει έναν δυνατό ήχο που θα μπορούσε να καταστρέψει το σύστημα των ηχείων.

¹⁾ Η μορφή MP3 (MPEG 1 Audio Layer 3) είναι μια τυπική μορφή για συμπιεσμένα δεδομένα ήχου που προσδιορίζεται από ISO/MPEG. Τα αρχεία MP3 πρέπει να έχουν τη μορφή MPEG 1 Audio Layer 3.

²⁾ Τα αρχεία με προστασία πνευματικών δικαιωμάτων (Digital Rights Management) δεν μπορούν να αναπαραχθούν από το σύστημα.

³⁾ Μόνο σε συσκευή USB.

⁴⁾ Τα αρχεία JPEG πρέπει να συμμορφώνονται με τη μορφή αρχείου εικόνας DCF. (DCF "Design rule for Camera File System" (Κανόνες σχεδίασης για σύστημα αρχείων κάμερας): Πρότυπα εικόνας για ψηφιακές κάμερες, τα οποία διέπονται από την JEITA (Japan Electronics and Information Technology Industries Association).

⁵⁾ Τα αρχεία MPEG4 πρέπει να εγγράφονται σε μορφή αρχείου MP4. Οι υποστηριζόμενοι κωδικοποιητές βίντεο και ήχου είναι οι εξής:

- Κωδικοποιητής βίντεο: MPEG4 Simple Profile (η μορφή AVC δεν υποστηρίζεται.)
 - Κωδικοποιητής ήχου: AAC-LC (ο κωδικοποιητής HE-AAC δεν υποστηρίζεται.)
- 6) Λογική μορφή αρχείων και φακέλων σε CD-ROM, που προσδιορίζεται από τον ISO (Διεθνής Οργανισμός Τυποποίησης).

Δίσκοι/αρχεία χωρίς δυνατότητα αναπαραγωγής

- Δεν είναι δυνατή η αναπαραγωγή των ακόλουθων δίσκων
 - BD (δίσκοι Blu-ray)
 - Δίσκοι CD-ROM εγγεγραμμένοι σε μορφή PHOTO CD
 - Τμήμα δεδομένων δίσκων CD-Extra ή Mixed CD*
 - Δίσκος CD Graphics
 - Super Audio CD
 - DVD ήχου
 - Δίσκοι DATA CD/DATA DVD που έχουν δημιουργηθεί σε μορφή Packet Write
 - DVD-RAM
 - Δίσκοι DATA CD/DATA DVD που δεν έχουν οριστικοποιηθεί σωστά
 - Συμβατοί με CPRM (Content Protection for Recordable Media) δίσκοι DVD-R/-RW, που έχουν εγγραφεί σε προγράμματα Copy-Once (μίας αντιγραφής)
 - Δίσκοι που δεν έχουν το τυπικό σχήμα (π.χ. καρδιά, τετράγωνο, αστέρι)
 - Δίσκοι στους οποίους έχει τοποθετηθεί αυτοκόλλητη ταινία, χαρτιά ή αυτοκόλλητα
 - Δεν είναι δυνατή η αναπαραγωγή των ακόλουθων αρχείων
 - Αρχεία JPEG που είναι μεγαλύτερα από 3.072 (πλάτος) × 2.048 (ύψος) pixel σε κανονική λειτουργία ή μεγαλύτερα από 3.300.000 pixel σε προοδευτική μορφή JPEG, και χρησιμοποιούνται κυρίως σε διαδικτυακές τοποθεσίες του Internet.
 - Τα αρχεία βίντεο που είναι μεγαλύτερα από 720 (πλάτος) × 576 (ύψος) pixel.
 - Τα αρχεία εικόνας και βίντεο με υψηλή αναλογία πλάτους προς ύψος.
 - Αρχεία WMA σε μορφή WMA DRM, WMA Lossless ή WMA PRO.
 - Αρχεία AAC σε μορφή AAC DRM ή AAC Lossless.
 - Τα αρχεία AAC που είναι κωδικοποιημένα στα 96 kHz.
 - Αρχεία που είναι κρυπτογραφημένα ή προστατεύονται με κωδικούς πρόσβασης.
 - Αρχεία με προστασία πνευματικών δικαιωμάτων DRM (Digital Rights Management).
 - Τα αρχεία ήχου MP3 PRO μπορούν να αναπαραχθούν ως αρχεία MP3.
 - Δεν είναι δυνατή η αναπαραγωγή ενός αρχείου Xvid από το σύστημα, όταν το αρχείο προέρχεται από το συνδυασμό δύο ή περισσότερων αρχείων Xvid.
 - Το σύστημα δεν μπορεί να αναπαραγάγει ορισμένα αρχεία Xvid με διάρκεια μεγαλύτερη από 2 ώρες.
- * Mixed CD: Αυτή η μορφή εγγράφει δεδομένα στο πρώτο κομμάτι, και ήχο (δεδομένα AUDIO CD) στο δεύτερο και στα επόμενα κομμάτια μιας περιόδου λειτουργίας.

Σημειώσεις σχετικά με τους δίσκους CD-R/-RW και DVD-R/-RW/+R/+RW

- Σε ορισμένες περιπτώσεις, δεν είναι δυνατή η αναπαραγωγή ενός δίσκου CD-R/-RW και DVD-R/-RW/+R/+RW σε αυτό το σύστημα, λόγω της ποιότητας εγγραφής ή της φυσικής κατάστασης του δίσκου, των χαρακτηριστικών της συσκευής, των χαρακτηριστικών της συσκευής εγγραφής και του λογισμικού συγγραφής. Για περισσότερες πληροφορίες, ανατρέξτε στις οδηγίες λειτουργίας της συσκευής εγγραφής.
- Ορισμένες λειτουργίες αναπαραγωγής ίσως να μην λειτουργούν με κάποιους δίσκους DVD+R/+RW, ακόμα και αν έχει γίνει σωστά η οριστικοποίηση. Σε αυτή την περίπτωση, προβάλλετε το δίσκο με κανονική αναπαραγωγή.

Σημειώσεις για τους δίσκους

- Αυτό το προϊόν έχει σχεδιαστεί για την αναπαραγωγή δίσκων που συμμορφώνονται με το πρότυπο Compact Disc (CD).
- Οι δίσκοι DualDisc και ορισμένοι δίσκοι μουσικής που έχουν κωδικοποιηθεί με τεχνολογίες προστασίας πνευματικών δικαιωμάτων δεν συμμορφώνονται με το πρότυπο CD. Επομένως, οι δίσκοι αυτοί ενδέχεται να μην είναι συμβατοί με αυτό το προϊόν.

Σημείωση για τους δίσκους πολλαπλών περιόδων λειτουργίας

Αυτό το σύστημα μπορεί να αναπαράγει συνεχείς περιόδους λειτουργίας σε έναν δίσκο, όταν είναι εγγεγραμμένες στην ίδια μορφή με την πρώτη περίοδο λειτουργίας. Ωστόσο, η αναπαραγωγή δεν είναι εγγυημένη.

Σημειώσεις για τις λειτουργίες αναπαραγωγής DVD VIDEO και VIDEO CD

Ορισμένες λειτουργίες αναπαραγωγής ενός δίσκου DVD VIDEO ή VIDEO CD ενδέχεται να έχουν περιοριστεί σκόπιμα από τους κατασκευαστές του λογισμικού. Επομένως, κάποιες λειτουργίες αναπαραγωγής ίσως να μην είναι διαθέσιμες. Διαβάστε τις οδηγίες λειτουργίας του DVD VIDEO ή του VIDEO CD.

Σημειώσεις για τα αρχεία με δυνατότητα αναπαραγωγής

- Ίσως χρειαστεί περισσότερη ώρα για να ξεκινήσει η αναπαραγωγή, όταν:
 - μια συσκευή DATA CD/DATA DVD/USB έχει εγγραφεί με περίπλοκη δενδρική δομή.
 - μόλις έχει γίνει αναπαραγωγή αρχείων ήχου, αρχείων εικόνας ή αρχείων βίντεο που βρίσκονται σε άλλον φάκελο.
- Το σύστημα μπορεί να αναπαραγάγει αρχεία από δίσκο DATA CD/DATA DVD ή συσκευή USB στις ακόλουθες περιπτώσεις:
 - σε βάθος μέχρι 8 φακέλων
 - έως 300 φακέλους
 - έως 999 αρχεία σε δίσκο
 - έως 2.000 αρχεία σε συσκευή USB
 - έως 650 αρχεία σε φάκελοΟι αριθμοί αυτοί ενδέχεται να διαφέρουν, ανάλογα με τη διαμόρφωση των αρχείων ή των φακέλων.
- Οι φάκελοι που δεν περιέχουν αρχεία ήχου, αρχεία εικόνας ή αρχεία βίντεο παρακάμπτονται.
- Τα αρχεία που έχουν μεταφερθεί από συσκευές, όπως οι υπολογιστές, ίσως να μην αναπαραχθούν με τη σειρά με την οποία μεταφέρθηκαν.
- Ίσως να μην είναι δυνατή η τήρηση της σειράς αναπαραγωγής, ανάλογα με το λογισμικό που χρησιμοποιείται για τη δημιουργία

του αρχείου ήχου, του αρχείου εικόνας ή του αρχείου βίντεο.

- Δεν παρέχεται καμία εγγύηση όσον αφορά τη συμβατότητα όλου του λογισμικού κωδικοποίησης/εγγραφής, των συσκευών εγγραφής και των πολυμέσων εγγραφής με το MP3/WMA/AAC/MPEG4/Xvid.
- Ανάλογα με το αρχείο Xvid, η εικόνα μπορεί να είναι θολή ή να διακόπτεται ο ήχος.

Σημειώσεις για τις συσκευές USB

- Δεν παρέχεται καμία εγγύηση όσον αφορά τη λειτουργία αυτού του συστήματος με όλες τις συσκευές USB.
- Παρόλο που υπάρχει ποικιλία σύνθετων λειτουργιών για τις συσκευές USB, τα περιεχόμενα με δυνατότητα αναπαραγωγής των συσκευών USB που είναι συνδεδεμένες στο σύστημα είναι μόνο μουσική, φωτογραφίες και βίντεο. Για λεπτομέρειες, ανατρέξτε στις οδηγίες λειτουργίας της συσκευής USB.
- Όταν εισάγεται μια συσκευή USB, το σύστημα διαβάζει όλα τα αρχεία της συσκευής USB. Αν υπάρχουν πολλοί φάκελοι ή αρχεία στη συσκευή USB, ίσως χρειαστεί αρκετή ώρα για να ολοκληρωθεί η ανάγνωση της συσκευής USB.
- Μην συνδέετε το σύστημα και τη συσκευή USB μέσω διανομέα USB.
- Με ορισμένες συνδεδεμένες συσκευές USB, ίσως να υπάρξει καθυστέρηση πριν από την εκτέλεση κάποιας λειτουργίας από το σύστημα.
- Η σειρά αναπαραγωγής του συστήματος ενδέχεται να διαφέρει από τη σειρά αναπαραγωγής της συνδεδεμένης συσκευής USB.
- Πριν να χρησιμοποιήσετε μια συσκευή USB, βεβαιωθείτε ότι δεν υπάρχουν αρχεία με ιούς στη συσκευή USB.

Διαδικτυακές τοποθεσίες για συμβατές συσκευές

Ελέγξτε τις παρακάτω διαδικτυακές τοποθεσίες για τις τελευταίες πληροφορίες σχετικά με τις συμβατές συσκευές USB και BLUETOOTH.

Για τους πελάτες στη Λατινική Αμερική:

<<http://esupport.sony.com/LA>>

Για τους πελάτες στην Ευρώπη και τη Ρωσία:

<<http://www.sony.eu/support>>

Για τους πελάτες σε άλλες χώρες/περιοχές:

<<http://www.sony-asia.com/support>>

Οδηγός εξαρτημάτων και στοιχείων ελέγχου

Πάνω πάνελ

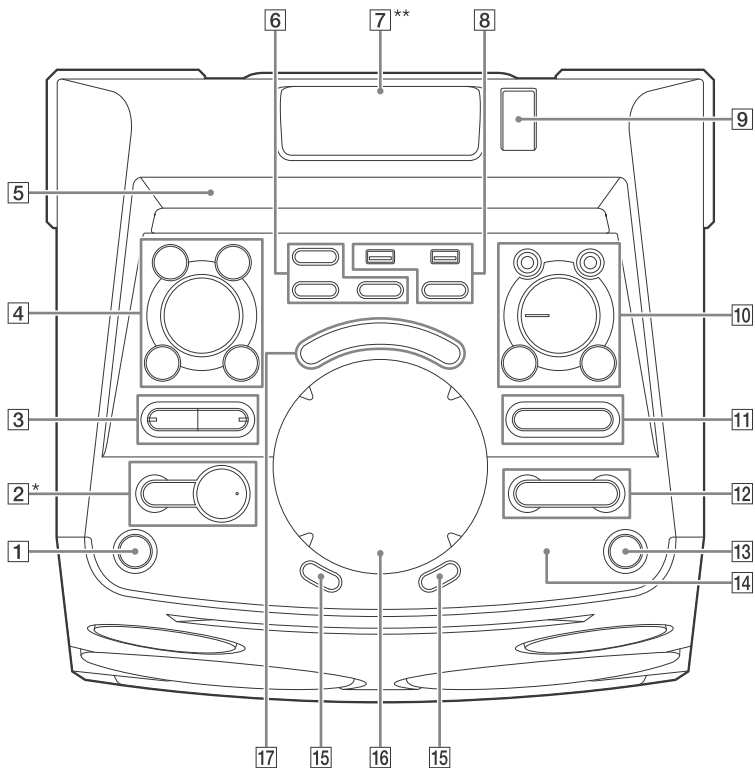

* Το κουμπί ► έχει μια ανάγλυφη κουκκίδα. Χρησιμοποιήστε την ανάγλυφη κουκκίδα ως αναφορά κατά τον χειρισμό του συστήματος.

** Μην κοιτάτε απευθείας στο σημείο από όπου εκπέμπεται το φως, όταν είναι ενεργοποιημένη η λειτουργία Party Light (σελίδα 50).

Σημείωση

Όταν πιέζετε τα κουμπιά στη μονάδα, πιέστε στα τυπωμένα γράμματα των κουμπιών.

Εμπρός πλαίσιο

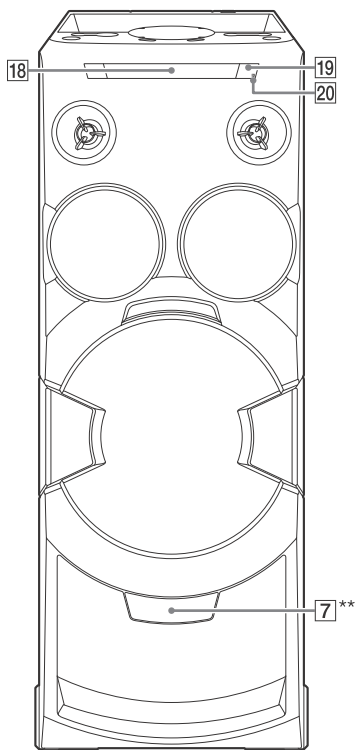

** Μην κοιτάτε απευθείας στο σημείο από όπου εκπέμπεται το φως, όταν είναι ενεργοποιημένη η λειτουργία Party Light (σελίδα 50).

- 1** I/O (ενεργοποίηση/αναμονή)
Ενεργοποιεί το σύστημα ή το θέτει σε κατάσταση αναμονής.
- 2** ► (αναπαραγωγή)
Ξεκινά την αναπαραγωγή. Κρατήστε πατημένο το κουμπί ► στη μονάδα για πάνω από 2 δευτερόλεπτα και η ενσωματωμένη ηχητική επίδειξη θα αναπαραχθεί στο σύστημα.

Πιέστε το κουμπί ■ για να διακόψετε την επίδειξη.

■ (διακοπή)

Διακόπτει την αναπαραγωγή. Πιέστε το κουμπί δύο φορές, για να ακυρώσετε τη συνέχιση της αναπαραγωγής.

3 BLUETOOTH

Πιέστε το, για να επιλέξετε τη λειτουργία BLUETOOTH.

PAIRING

Κρατήστε το πατημένο για να ενεργοποιήσετε τη σύζευξη BLUETOOTH κατά τη λειτουργία BLUETOOTH.

Ενδεικτική λυχνία BLUETOOTH (σελίδα 39)

MEGA BASS (σελίδα 45)

Ενδεικτική λυχνία MEGA BASS (σελίδα 45)

4 FUNCTION*

SOUND FIELD*

* Πιέστε αυτό το κουμπί, περιστρέψτε τον επιλογέα MULTI CONTROL για να επιλέξετε τη λειτουργία ή το πεδίο ήχου που θέλετε και κατόπιν πιέστε ENTER.

LIGHT MODE (σελίδα 50)

ENTER

Εισάγει τις ρυθμίσεις.

MULTI CONTROL

Επιλέγει FUNCTION, SOUND FIELD ή LIGHT MODE.

5 Οθόνη ενδείξεων

6 FOOTBALL (σελίδα 45)

Πιέστε αυτό το κουμπί επανειλημμένα, για να επιλέξετε τη λειτουργία «ON NARRATION» ή «OFF NARRATION».

PARTY LIGHT (σελίδα 50)

PARTY CHAIN (σελίδα 48, 49, 61)

- 7 Party Light (σελίδα 50)**
Παράγει φως για περιβάλλον παρόμοιο με εκείνο ενός πάρτι.

- 8 Θύρα ψ (USB) 1 (PLAY)**
Συνδέει μια προαιρετική συσκευή USB.

Θύρα ψ (USB) 2 (REC/PLAY)
Συνδέει και μεταφέρει σε προαιρετική συσκευή USB.

REC TO USB

Μεταφέρει μουσική στην προαιρετική συσκευή USB που είναι συνδεδεμένη στη θύρα ψ (USB) 2.

- 9 Ελεγκτής φωτισμού**
Μετακινήστε με κύλιση τον ελεγκτή φωτισμού, για να αλλάξετε το μοτίβο LED (μόνο για το επάνω Light).

- 10 Υποδοχή MIC 1/2**
Συνδέει το μικρόφωνο (ή τα μικρόφωνα).

VOCAL FADER (σελίδα 50)

MIC ECHO (σελίδα 49)

MIC LEVEL (MIN/MAX)

Ρυθμίζει την ένταση ήχου του μικροφώνου.

Εύρος έντασης ήχου μικροφώνου

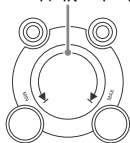

- 11**  **+/- (επιλογή φακέλου)**
Επιλέγει έναν φάκελο σε δίσκο δεδομένων ή σε USB.

- 12**  **(μετάβαση προς τα πίσω/μετάβαση προς τα εμπρός) (σελίδα 22, 23, 25, 41)**
TUNING +/- (σελίδα 38)

- 13 GESTURE ON/OFF (σελίδα 14, 46, 51)**
Ενεργοποιεί ή απενεργοποιεί τη λειτουργία Motion Gesture.

- 14**  **(Ενδειξη N) (σελίδα 42)**

- 15 VOLUME +/-**
Ρυθμίζει την ένταση του ήχου.

- 16 GESTURE CONTROL**
Ελέγχει τις λειτουργίες ή τα εφέ, χρησιμοποιώντας τη λειτουργία σε τέσσερις καταστάσεις: PLAYBACK (σελίδα 14), DJ (σελίδα 46), SAMPLER (σελίδα 47) και LIGHT (σελίδα 51).

Πιέστε GESTURE ON/OFF (**13**), για να ενεργοποιήσετε τη λειτουργία Motion Gesture.

Το κουμπί GESTURE CONTROL φωτίζεται.

Πατήστε επανειλημμένα τη ζώνη 1 ή τη ζώνη 2, για να επιλέξετε την κατάσταση που θέλετε.

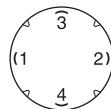

Η ενδεικτική λυχνία της επιλεγμένης κατάστασης GESTURE CONTROL φωτίζεται.

Όταν έχει επιλεγεί η κατάσταση PLAYBACK, μπορείτε να ελέγξετε την αναπαραγωγή ενός δίσκου, μιας συσκευής USB και μιας συσκευής BLUETOOTH κατά τη λειτουργία CD/DVD, USB ή BLUETOOTH.

Σύρετε το δάχτυλό σας επάνω στο κουμπί GESTURE CONTROL ως εξής.

Για	Σύρετε προς αυτήν την κατεύθυνση
Μετάβαση προς τα πίσω	← (ζώνη 2 προς ζώνη 1)
Μετάβαση προς τα εμπρός	→ (ζώνη 1 προς ζώνη 2)
Αναπαραγωγή	↑ (ζώνη 4 προς ζώνη 3)
Διακοπή	↓ (ζώνη 3 προς ζώνη 4)
Αύξηση της έντασης του ήχου	↻ (δεξιόστροφα)
Μείωση της έντασης του ήχου	↻ (αριστερόστροφα)

Σημείωση

Βεβαιωθείτε ότι το χέρι σας δεν αγγίζει το κουμπί GESTURE CONTROL κατά την κίνηση συρσίματος.

Πιέστε GESTURE ON/OFF (13) για να απενεργοποιήσετε τη λειτουργία Motion Gesture. Το κουμπί GESTURE CONTROL σβήνει.

- 17 **Ενδεικτική λυχνία κατάστασης GESTURE CONTROL**
Φωτίζεται ανάλογα με την επιλεγμένη κατάσταση.
- 18 **Συρτάρι δίσκου**
- 19 **▲ (άνοιγμα/κλείσιμο)**
Εισάγει ή αφαιρεί έναν δίσκο.
- 20 **Αισθητήρας τηλεχειριστηρίου**

Τηλεχειριστήριο

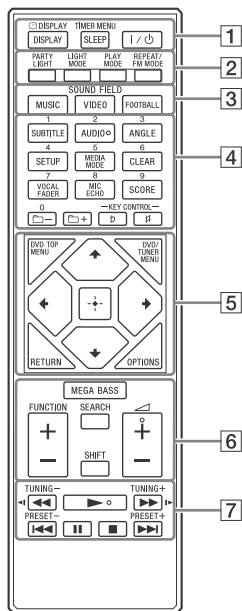

Σημειώσεις

- Το αριθμητικό κουμπί 2/AUDIO, και τα κουμπιά ◀ + και ▶ έχουν μια ανάγλυφη κουκκίδα. Χρησιμοποιήστε την ανάγλυφη κουκκίδα ως αναφορά κατά τον χειρισμό του συστήματος.
- Για να χρησιμοποιήσετε το ροζ πλήκτρο, κρατήστε πατημένο το πλήκτρο SHIFT (6) και, στη συνέχεια, πατήστε το κουμπί.

1 DISPLAY (σελίδα 20, 30, 38, 40)

☺ DISPLAY (σελίδα 27, 30)

SLEEP (σελίδα 51)

TIMER MENU (σελίδα 19, 52)

I/⏻ (ενεργοποίηση/σε αναμονή)

Ενεργοποιεί το σύστημα ή το θέτει σε κατάσταση αναμονής.

- 2 PARTY LIGHT (σελίδα 50)**
LIGHT MODE (σελίδα 50)
PLAY MODE (σελίδα 26, 28, 35)

- REPEAT/FM MODE (σελίδα 28, 39)**
3 Πλήκτρα SOUND FIELD (σελίδα 45)

MUSIC, VIDEO, FOOTBALL

- 4 Αριθμητικά πλήκτρα**
Επιλέγει ένα κομμάτι, ένα κεφάλαιο ή ένα αρχείο. Συντονίζει ή προκαθορίζει ένα ραδιοφωνικό σταθμό. Εισάγει κωδικό πρόσβασης.

SUBTITLE (σελίδα 24)

AUDIO (σελίδα 24, 30)

ANGLE (σελίδα 24)

SETUP (σελίδα 19, 29, 31, 61)

MEDIA MODE (σελίδα 21, 22, 27, 37)

CLEAR (σελίδα 23, 27)

VOCAL FADER (σελίδα 50)

MIC ECHO (σελίδα 49)

SCORE (σελίδα 50)

 +/- (επιλογή φακέλου)

Επιλέγει έναν φάκελο σε δίσκο δεδομένων ή σε USB.

KEY CONTROL b/# (σελίδα 50)

- 5 DVD TOP MENU**
Εμφανίζει τον τίτλο του DVD στην οθόνη της τηλεόρασης.

DVD/TUNER MENU (σελίδα 22, 24, 39)

RETURN (σελίδα 23, 27)

OPTIONS

Ανοίγει ή κλείνει το μενού επιλογών.

 /  /  / 

Επιλέγει τα στοιχεία των μενού.



Εισάγει τις ρυθμίσεις.

- 6 MEGA BASS (σελίδα 45)**

FUNCTION +/-

Επιλέγει μια λειτουργία.

SEARCH (σελίδα 22, 23, 27)

SHIFT

Κρατήστε το πατημένο, για να ενεργοποιήσετε τα ροζ πλήκτρα.

 +/-

Ρυθμίζει την ένταση του ήχου.

- 7 <</>> (γρήγορη μετακίνηση προς τα πίσω/εμπρός) (σελίδα 23, 41)**

 /  (σελίδα 23)

Παρακολούθηση Slow-motion Play.

TUNING +/- (σελίδα 38)

 (αναπαραγωγή)

Ξεκινά την αναπαραγωγή.

I<</>>I (μετάβαση προς τα πίσω/μετάβαση προς τα εμπρός) (σελίδα 22, 23, 25, 41)

PRESET+/- (σελίδα 39)

II (παύση) (σελίδα 21, 23, 41)

■ (διακοπή)

Διακόπτει την αναπαραγωγή. Πιέστε το κουμπί δύο φορές, για να ακυρώσετε τη συνέχιση της αναπαραγωγής. Διακόπτει την ενσωματωμένη επίδειξη ήχου.

Ασφαλής σύνδεση του συστήματος

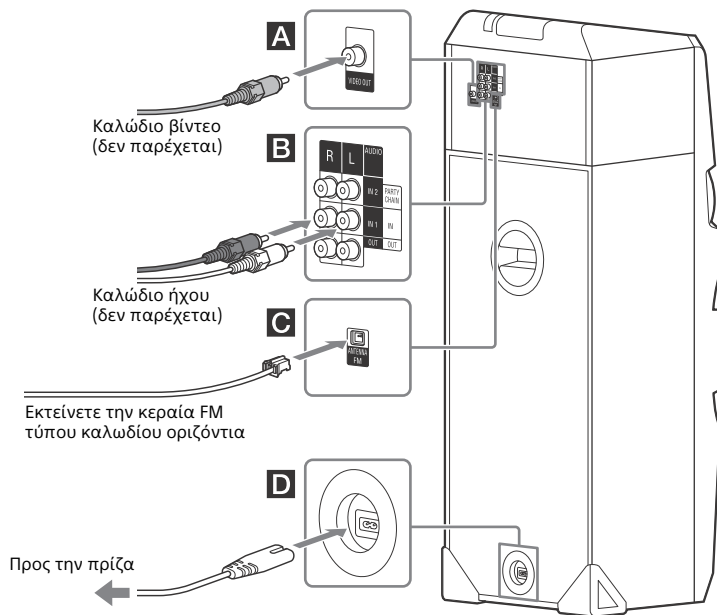

A Υποδοχή VIDEO IN

Χρησιμοποιήστε ένα καλώδιο βίντεο (δεν παρέχεται), για να συνδέσετε την υποδοχή εισόδου βίντεο της τηλεόρασης ή του προβολέα.

Σημείωση

Μην συνδέετε αυτήν τη μονάδα κα την τηλεόραση μέσω της συσκευής βίντεο.

B Ήχος

Χρησιμοποιήστε καλώδιο ήχου (δεν παρέχεται) για να κάνετε οποιαδήποτε σύνδεση ως εξής:

– Υποδοχές AUDIO OUT/PARTY CHAIN OUT L/R

- Συνδεθείτε στις υποδοχές εισόδου ήχου μιας προαιρετικής συσκευής.
- Συνδεθείτε σε άλλο ηχοσύστημα για να απολαύσετε τη λειτουργία Party Chain (σελίδα 47).

– Υποδοχές AUDIO IN 1/PARTY CHAIN IN L/R

- Συνδεθείτε στις υποδοχές εξόδου ήχου μιας τηλεόρασης ή μιας συσκευής ήχου/βίντεο. Ο ήχος παράγεται από αυτό το σύστημα.

- Συνδεθείτε σε άλλο ηχοσύστημα για να απολαύσετε τη λειτουργία Party Chain (σελίδα 47).

– Υποδοχές AUDIO IN 2 L/R

Συνδεθείτε στις υποδοχές εξόδου ήχου ενός υπολογιστή ή μιας συσκευής παιχνιδιών. Ο ήχος παράγεται από αυτό το σύστημα.

C Κεραία

Επιλέξτε θέση και προσανατολισμό που προσφέρουν καλή λήψη, όταν εγκαθιστάτε την κεραία. Τοποθετήστε την κεραία μακριά από το καλώδιο του ρεύματος AC (καλώδιο σύνδεσης με το δίκτυο ρεύματος) και το καλώδιο USB για να αποφύγετε τη δημιουργία θορύβου.

D Ισχύς

Συνδέστε το καλώδιο ρεύματος AC (καλώδιο σύνδεσης με το δίκτυο ρεύματος) (παρέχεται) στη μονάδα και, κατόπιν, στην πρίζα.

Σημειώσεις

- Εάν το βύσμα της μονάδας δεν ταιριάζει στην πρίζα, συνδέστε τον παρεχόμενο προσαρμογέα βύσματος τροφοδοτικού AC (μόνο για τα μοντέλα που είναι εξοπλισμένα με προσαρμογέα βύσματος τροφοδοτικού AC).
- Η επίδειξη εμφανίζεται στην οθόνη ενδείξεων. Πιέστε I/⏻ για να ενεργοποιήσετε το σύστημα και η επίδειξη τελειώνει αυτόματα.

Τοποθέτηση μπαταριών

Εισαγάγετε τις δύο παρεχόμενες μπαταρίες R03 (μεγέθους AAA), ταιριάζοντας τις πολικότητες όπως φαίνεται παρακάτω.

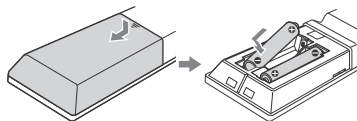

Σημειώσεις

- Μην χρησιμοποιείτε παλιές μπαταρίες σε συνδυασμό με καινούριες μπαταρίες ή διαφορετικούς τύπους μπαταριών.
- Εάν δεν χρησιμοποιήσετε το τηλεχειριστήριο για μεγάλο χρονικό διάστημα, αφαιρέστε τις μπαταρίες για να αποφύγετε τυχόν βλάβες από διαρροή και διάβρωση των μπαταριών.

Εκτέλεση γρήγορης ρύθμισης QUICK

Πριν από τη χρήση του συστήματος, μπορείτε να εκτελέσετε τις ελάχιστες βασικές ρυθμίσεις στη γρήγορη ρύθμιση QUICK.

- 1** Ενεργοποιήστε την τηλεόραση και επιλέξτε την είσοδο βίντεο.
- 2** Πιέστε I/⏻ για να ενεργοποιήσετε το σύστημα.
- 3** Πιέστε επανειλημμένα **FUNCTION +/-**, για να επιλέξετε «DVD/CD», «USB 1» ή «USB 2». Στο κάτω μέρος της οθόνης της τηλεόρασης, εμφανίζεται το μήνυμα [Press ENTER to run QUICK SETUP.] του οδηγού.
- 4** Πιέστε **+** χωρίς να εισαγάγετε δίσκο ή να συνδέσετε συσκευή USB.

Στην οθόνη της τηλεόρασης εμφανίζεται η ένδειξη [LANGUAGE SETUP]. Τα στοιχεία που εμφανίζονται ενδέχεται να διαφέρουν, ανάλογα με τη χώρα ή την περιοχή.

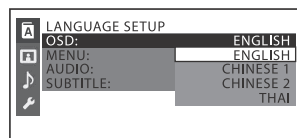

- 5 Πιέστε επανειλημμένα \uparrow/\downarrow για να επιλέξετε γλώσσα και κατόπιν πιέστε $\boxed{+}$.**

Στην οθόνη της τηλεόρασης εμφανίζεται η ένδειξη [VIDEO SETUP].

- 6 Πιέστε επανειλημμένα \uparrow/\downarrow , για να επιλέξετε τη ρύθμιση που ταιριάζει με τον τύπο της τηλεόρασής σας και κατόπιν πιέστε $\boxed{+}$.**

Αφού εμφανιστεί το μήνυμα [QUICK SETUP is complete.] στην οθόνη της τηλεόρασης, το σύστημα είναι έτοιμο για αναπαραγωγή.

Για χειροκίνητη αλλαγή της ρύθμισης

Βλέπε «Χρήση του μενού ρυθμίσεων» (σελίδα 31).

Για έξοδο από τη γρήγορη ρύθμιση QUICK

Πιέστε το πλήκτρο SETUP.

Σημείωση

Το μήνυμα του οδηγού εμφανίζεται, όταν ενεργοποιείτε το σύστημα για πρώτη φορά ή μετά την εκτέλεση «RESET» (σελίδα 61).

Αλλαγή του συστήματος χρωμάτων

(Εκτός από τα μοντέλα Λατινικής Αμερικής, Ευρώπης και Ρωσίας)

Ρυθμίστε το σύστημα χρωμάτων σε PAL ή NTSC, ανάλογα με το σύστημα χρωμάτων της τηλεόρασής σας. Κάθε φορά που εκτελείτε την παρακάτω διαδικασία, το σύστημα χρωμάτων αλλάζει ως εξής:
NTSC ↔ PAL

Χρησιμοποιήστε τα πλήκτρα στη μονάδα για να εκτελέσετε αυτήν τη λειτουργία.

- 1 Πιέστε I/ψ για να ενεργοποιήσετε το σύστημα.**
- 2 Πιέστε FUNCTION, κατόπιν περιστρέψτε τον επιλογέα MULTI CONTROL για να επιλέξετε «DVD/CD» και πιέστε ENTER.**
- 3 Κρατήστε πατημένα τα πλήκτρα ENTER και MIC ECHO για περισσότερα από 3 δευτερόλεπτα.**
Στην οθόνη ενδείξεων εμφανίζεται η ένδειξη «NTSC» ή «PAL».

Ρύθμιση του ρολογιού

Στη λειτουργία εξοικονόμησης ενέργειας δεν μπορείτε να ρυθμίσετε το ρολόι.

- 1 Πιέστε I/ψ για να ενεργοποιήσετε το σύστημα.**
- 2 Κρατήστε πατημένο το πλήκτρο SHIFT και κατόπιν πιέστε TIMER MENU.**
Στην οθόνη ενδείξεων εμφανίζεται η ένδειξη «PLAY SET». Πιέστε επανειλημμένα τα πλήκτρα \uparrow/\downarrow για να επιλέξετε «CLOCK» κι έπειτα πιέστε $\boxed{+}$.
- 3 Πιέστε επανειλημμένα τα \uparrow/\downarrow για να ρυθμίσετε την ώρα κι έπειτα πιέστε $\boxed{+}$.**
- 4 Πιέστε επανειλημμένα τα \uparrow/\downarrow για να ρυθμίσετε τα λεπτά κι έπειτα πιέστε $\boxed{+}$.**

Αλλαγή της λειτουργίας προβολής

**Πιέστε επανειλημμένα DISPLAY
ενώ το σύστημα είναι
απενεργοποιημένο.**

Επίδειξη

Η επίδειξη ενεργοποιείται.

Σβηστή οθόνη (Λειτουργία εξοικονόμησης ενέργειας)

Η οθόνη ενδείξεων απενεργοποιείται
για την εξοικονόμηση ενέργειας.
Ο χρονοδιακόπτης και το ρολόι
συνεχίζουν να λειτουργούν.

Ρολόι

Η ένδειξη του ρολογιού εμφανίζεται
για λίγα δευτερόλεπτα και κατόπιν
εισέρχεται σε λειτουργία
εξοικονόμησης ενέργειας.

Αναπαραγωγή δίσκου/USB

Βασική αναπαραγωγή

DVD-V VIDEO CD C D DATA CD DATA DVD USB

1 Πιέστε επανειλημμένα FUNCTION +/-, για να επιλέξετε «DVD/CD», «USB 1» ή «USB 2».

Μπορείτε επίσης να χρησιμοποιήσετε τα πλήκτρα στη μονάδα. Πιέστε FUNCTION, κατόπιν περιστρέψτε τον επιλογέα MULTI CONTROL για να επιλέξετε «DVD/CD», «USB 1» ή «USB 2» και πιέστε ENTER.

2 Για λειτουργία DVD/CD:

Πιέστε ▲ στη μονάδα, για να ανοίξει το συρτάρι του δίσκου, και τοποθετήστε ένα δίσκο με την πλευρά της ετικέτας προς τα επάνω.

Κατά την αναπαραγωγή ενός δίσκου 8 cm, όπως ένα CD single, τοποθετήστε το δίσκο στον εσωτερικό κύκλο του συρταριού

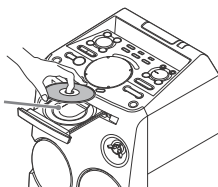

Πιέστε ξανά ▲ στη μονάδα, για να κλείσει το συρτάρι του δίσκου. Μη σπρώχνετε με δύναμη το συρτάρι του δίσκου για να κλείσει, καθώς ενδέχεται να προκληθεί δυσλειτουργία.

Για λειτουργία USB:

Συνδέστε μια συσκευή USB στη θύρα ψ (USB) 1 ή ψ (USB) 2.

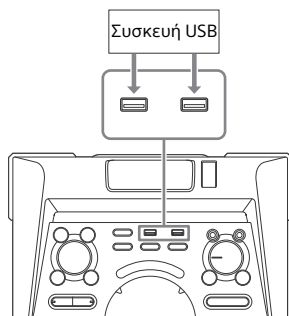

Σημειώσεις

- Μπορείτε να χρησιμοποιήσετε το iPhone/iPod με αυτό το σύστημα μόνο μέσω σύνδεσης BLUETOOTH.
- Μπορείτε να χρησιμοποιήσετε προσαρμογέα USB (δεν παρέχεται) για να συνδέσετε τη συσκευή USB στη μονάδα, εάν η συσκευή USB δεν μπορεί να συνδεθεί στη θύρα ψ (USB).

3 (Μόνο για DATA CD DATA DVD USB)

Πιέστε επανειλημμένα το MEDIA MODE, για να επιλέξετε το μέσο ([MUSIC]/[VIDEO]/[PHOTO]) που θέλετε.

4 Πιέστε ►, για να ξεκινήσει η αναπαραγωγή.

Για	Πιέστε
Διακοπή αναπαραγωγής	■
Προσωρινή διακοπή αναπαραγωγής	
Συνέχιση της αναπαραγωγής ή επιστροφή στην κανονική αναπαραγωγή	►

Για	Πιέστε
Ακύρωση του σημείου συνέχισης	■ δύο φορές
Επιλογή κομματιού, αρχείου, κεφαλαίου ή σκηνής	◀◀ ή ▶▶ κατά την αναπαραγωγή. Ή κρατήστε πατημένο το πλήκτρο SHIFT, κατόπιν πιέστε τα αριθμητικά πλήκτρα και, τέλος, πιέστε [+]. (Η λειτουργία ίσως να μην επιτρέπεται από το δίσκο ή τη συσκευή USB)

Για επιλογή μνήμης USB

Μπορείτε να επιλέξετε τη μνήμη που θέλετε να χρησιμοποιηθεί ως πηγή αναπαραγωγής ή προορισμός μεταφοράς, εάν η συσκευή USB έχει εσωτερική μνήμη και κάρτα μνήμης. Φροντίστε να επιλέξετε μνήμη πριν ξεκινήσει η αναπαραγωγή ή η μεταφορά.

- 1 Πιέστε το πλήκτρο OPTIONS.
- 2 Πιέστε επανειλημμένα τα πλήκτρα \uparrow/\downarrow για να επιλέξετε «MEM SEL» κι έπειτα πιέστε [+].
- 3 Πιέστε επανειλημμένα τα πλήκτρα \uparrow/\downarrow για να επιλέξετε τη μνήμη που θέλετε και πιέστε [+].
Για να εξέλθετε από το μενού επιλογών, πιέστε OPTIONS.

Για αναπαραγωγή από συγκεκριμένο αρχείο ήχου ή βίντεο

- 1 Πιέστε επανειλημμένα MEDIA MODE για να επιλέξετε [MUSIC] ή [VIDEO].
- 2 Πιέστε SEARCH για να εμφανιστεί η λίστα φακέλων.

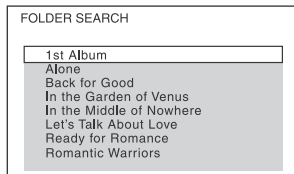

- 3 Πιέστε επανειλημμένα τα πλήκτρα \uparrow/\downarrow για να επιλέξετε το φάκελο που θέλετε.
- 4 Πιέστε [+], για να εμφανιστεί η λίστα αρχείων.



- 5 Πιέστε επανειλημμένα τα πλήκτρα \uparrow/\downarrow για να επιλέξετε το αρχείο που θέλετε και πιέστε [+].

Για αναπαραγωγή από συγκεκριμένο αρχείο εικόνας (παρουσίαση εικόνων)

- 1 Πιέστε επανειλημμένα το MEDIA MODE για να επιλέξετε [PHOTO].
- 2 Πιέστε το πλήκτρο DVD/TUNER MENU.

Στην οθόνη εμφανίζεται μια εικόνα μικρογραφίας των πρώτων 16 αρχείων JPEG του επιλεγμένου φακέλου.

1	2	3	4
5	6	7	8
9	10	11	12
13	14	15	16

Αν υπάρχουν περισσότερα από 16 αρχεία JPEG στον επιλεγμένο φάκελο, η γραμμή κύλισης εμφανίζεται στα δεξιά.

- 3** Πιέστε επανειλημμένα τα πλήκτρα $\uparrow/\downarrow/\leftarrow/\rightarrow$ για να επιλέξετε το αρχείο που θέλετε και πιέστε \blacktriangleright .

Άλλες λειτουργίες αναπαραγωγής

DVD-V VIDEO CD C D DATA CD DATA DVD USB

Ανάλογα με τον τύπο του δίσκου ή του αρχείου, η λειτουργία ίσως να μην λειτουργεί.

Για	Πιέστε
Προβολή του μενού του DVD	DVD/TUNER MENU
Προβολή της λίστας φακέλων ή της λίστας αρχείων	SEARCH. Πιέστε ξανά το πλήκτρο για να απενεργοποιήσετε τη λίστα φακέλων ή τη λίστα αρχείων.
Επιστροφή στη λίστα φακέλων όταν βρίσκεστε στη λίστα αρχείων	RETURN
Γρήγορος εντοπισμός σημείου σε λειτουργία γρήγορης πρόωθησης ή γρήγορης επαναφοράς (Lock Search)	\ll ή \gg κατά την αναπαραγωγή. Κάθε φορά που πιέζετε το πλήκτρο, η ταχύτητα αναπαραγωγής αλλάζει.
Παρακολούθηση καρέ καρέ (Slow-motion Play)	\ll ή \gg στη συνέχεια \ll ή \gg . Κάθε φορά που πιέζετε \ll ή \gg , η ταχύτητα αναπαραγωγής αλλάζει.
Προβολή εικόνων σε προβολή μικρογραφιών	DVD/TUNER MENU

Για	Πιέστε
Πλοήγηση σε προβολή μικρογραφιών	$\uparrow/\downarrow/\leftarrow/\rightarrow$
Προβολή μίας εικόνας	\oplus σε προβολή μικρογραφιών.
Έναρξη παρουσίασης εικόνων	\blacktriangleright . Μπορείτε να αλλάξετε το διάστημα της παρουσίασης εικόνων (σελίδα 33) και να προσθέσετε εφέ στην παρουσίαση εικόνων (σελίδα 32).
Διακοπή παρουσίασης εικόνων	\blacksquare
Προβολή επόμενης ή προηγούμενης εικόνας στη διάρκεια μιας παρουσίασης εικόνων	\ll ή \gg
Περιστροφή της εικόνας κατά 90 μοίρες	\leftarrow/\rightarrow κατά την προβολή της εικόνας. Πιέστε CLEAR για επιστροφή στην αρχική προβολή.

Αναζήτηση συγκεκριμένου κομματιού

C D

Κρατήστε πατημένο το SHIFT, πιέστε τα αριθμητικά κουμπιά, για να επιλέξετε το κομμάτι που θέλετε να αναπαραχθεί και πιέστε \oplus .

Για αναζήτηση με χρήση του κουμπιού SEARCH

- 1 Πιέστε SEARCH, για να εμφανιστεί η λίστα κομματιών.
- 2 Πιέστε επανειλημμένα τα πλήκτρα \uparrow/\downarrow για να επιλέξετε το κομμάτι που θέλετε να αναπαραχθεί και πιέστε \oplus .

Αναζήτηση συγκεκριμένου τίτλου/ κεφαλαίου/σκηνής/ κομματιού/ευρετηρίου

DVD-V VIDEO CD

- 1 Πιέστε επανειλημμένα **SEARCH** κατά την αναπαραγωγή, για να επιλέξετε τη λειτουργία αναζήτησης.
- 2 Κρατήστε πατημένο το **SHIFT**, πιέστε τα αριθμητικά κουμπιά, για να εισαγάγετε τον αριθμό τίτλου, κεφαλαίου, σκηνής, κομματιού ή ευρετηρίου που θέλετε και πιέστε **[+]**.
Η αναπαραγωγή ξεκινά.

Σημειώσεις

- Για VIDEO CD με αναπαραγωγή PBC, πιέστε **SEARCH** για αναζήτηση σκηνής.
- Για VIDEO CD χωρίς αναπαραγωγή PBC, πιέστε **SEARCH** για αναζήτηση κομματιού και ευρετηρίου.

Για αναζήτηση με χρήση του κωδικού ώρας

DVD-V

- 1 Πιέστε επανειλημμένα **SEARCH** κατά την αναπαραγωγή, για να επιλέξετε τη λειτουργία αναζήτησης ώρας.
- 2 Κρατήστε πατημένο το πλήκτρο **SHIFT**, πιέστε τα αριθμητικά πλήκτρα για να εισαγάγετε τον κωδικό ώρας και πιέστε **[+]**.
Παράδειγμα: Για να βρείτε μια σκηνή στις 2 ώρες, 10 λεπτά και 20 δευτερόλεπτα, κρατήστε πατημένο το **SHIFT** και πιέστε 2, 1, 0, 2, 0 ([2:10:20]).
Πιέστε **CLEAR** για να ακυρώσετε τον αριθμό.

Για αναζήτηση με χρήση του μενού DVD

DVD-V

- 1 Πιέστε το πλήκτρο **DVD/TUNER MENU**.
- 2 Πιέστε **↑/↓/←/→** ή κρατήστε πατημένο το **SHIFT**, στη συνέχεια πιέστε τα αριθμητικά κουμπιά για να επιλέξετε τον τίτλο ή το στοιχείο που θέλετε να αναπαραχθεί και πιέστε **[+]**.

Αλλαγή γωνίας

DVD-V

Πιέστε επανειλημμένα **ANGLE** κατά την αναπαραγωγή για να επιλέξετε τη γωνία που θέλετε.

Εμφάνιση των υποτίτλων

DVD-V

Πιέστε επανειλημμένα **SUBTITLE** κατά την αναπαραγωγή για να επιλέξετε τη γλώσσα που θέλετε για τους υποτίτλους ή για να απενεργοποιήσετε τους υποτίτλους.

Αλλαγή γλώσσας/ήχου

DVD-V VIDEO CD C D DATA CD DATA DVD USB

Πιέστε επανειλημμένα **AUDIO** κατά την αναπαραγωγή για να επιλέξετε τη μορφή ή τη λειτουργία ήχου που θέλετε.

DVD VIDEO

Μπορείτε να εναλλάσσετε τη μορφή ήχου ή τη γλώσσα, όταν η πηγή περιέχει πολλές μορφές ήχου ή πολύγλωσσο ήχο.

Όταν εμφανίζονται 4 ψηφία, υποδηλώνουν κωδικό γλώσσας. Για να επιβεβαιώσετε τη γλώσσα που αντιπροσωπεύει ο κωδικός, βλέπε «Κατάλογος κωδικών γλώσσας» (σελίδα 68). Όταν εμφανίζεται η ίδια γλώσσα δύο ή περισσότερες φορές, το DVD VIDEO έχει εγγραφεί σε πολλές μορφές ήχου.

VIDEO CD/AUDIO CD/DATA CD/ DATA DVD (αρχείο MP3) ή συσκευή USB (αρχείο ήχου)

Μπορείτε να αλλάξετε το ηχητικό κομμάτι.

- [STEREO]: Ο στερεοφωνικός ήχος.
- [1/L]/[2/R]: Ο μονοφωνικός ήχος του αριστερού ή του δεξιού καναλιού.

SUPER VIDEO CD

- [1:STEREO]: Ο στερεοφωνικός ήχος του ηχητικού κομματιού 1.
- [1:1/L]/[1:2/R]: Ο μονοφωνικός ήχος του αριστερού ή του δεξιού καναλιού του ηχητικού κομματιού 1.
- [2:STEREO]: Ο στερεοφωνικός ήχος του ηχητικού κομματιού 2.
- [2:1/L]/[2:2/R]: Ο μονοφωνικός ήχος του αριστερού ή του δεξιού καναλιού του ηχητικού κομματιού 2.

Αναπαραγωγή VIDEO CD με λειτουργίες PBC

VIDEO CD

Μπορείτε να χρησιμοποιήσετε το μενού PBC (Playback Control), για να απολαύσετε το αλληλεπιδραστικό λογισμικό του VIDEO CD.

1 Πιέστε ► για αναπαραγωγή ενός VIDEO CD σε PBC.

Στην οθόνη της τηλεόρασης εμφανίζεται το μενού PBC.

2 Κρατήστε πατημένο το SHIFT, πιέστε τα αριθμητικά κουμπιά, για να επιλέξετε τον αριθμό του κομματιού που θέλετε, και πιέστε [+].

3 Συνεχίστε την αναπαραγωγή σύμφωνα με τις οδηγίες του μενού.

Σημείωση

Η αναπαραγωγή PBC ακυρώνεται, όταν ενεργοποιείται το Repeat Play.

Για να ακυρώσετε την αναπαραγωγή PBC

1 Πιέστε ◀◀ ή ▶▶, ή κρατήστε πατημένο το SHIFT, και, στη συνέχεια, πιέστε τα αριθμητικά κουμπιά, για να επιλέξετε ένα κομμάτι όταν διακοπεί η αναπαραγωγή.

2 Πιέστε ► ή [+].

Η αναπαραγωγή ξεκινά από το επιλεγμένο κομμάτι.

Για επιστροφή στην αναπαραγωγή PBC

Πιέστε το ■ δύο φορές και κατόπιν πιέστε το ►.

Συνέχιση αναπαραγωγής πολλαπλών δίσκων

DVD-V VIDEO CD

Αυτό το σύστημα μπορεί να αποθηκεύσει σημεία συνέχισης αναπαραγωγής μέχρι και 6 δίσκων και συνεχίζει την αναπαραγωγή, όταν εισαγάγετε τον ίδιο δίσκο ξανά. Αν αποθηκεύσετε ένα σημείο συνέχισης αναπαραγωγής για τον 7ο δίσκο, διαγράφεται το σημείο συνέχισης του πρώτου δίσκου. Για να ενεργοποιήσετε αυτήν τη λειτουργία, θέστε το [MULTI-DISC RESUME] του [SYSTEM SETUP] σε [ON] (σελίδα 34).

Σημείωση

Για να γίνει αναπαραγωγή του δίσκου από την αρχή, πιέστε το **■** δύο φορές, και έπειτα πιέστε **▶**.

Χρήση της λειτουργίας αναπαραγωγής

Αναπαραγωγή στην αρχική σειρά (Normal Play)

CD **DATA CD** **DATA DVD** **USB**

Όταν διακόπτεται η αναπαραγωγή, πιέστε επανειλημμένα το **PLAY MODE**.

■ Κατά την αναπαραγωγή ενός δίσκου

- **[DISC]**: αναπαράγει ένα δίσκο
- **[FOLDER]***: αναπαράγει όλα τα συμβατά αρχεία του φακέλου στο δίσκο.

* Δεν μπορεί να επιλεγεί για AUDIO CD.

■ Κατά την αναπαραγωγή συσκευής USB

- **[ALL USB DEVICES]**: αναπαράγει όλες τις συσκευές USB.
- **[ONE USB DEVICE]**: αναπαράγει μια συσκευή USB.
- **[FOLDER]**: αναπαράγει όλα τα συμβατά αρχεία του φακέλου σε μια συσκευή USB.

Αναπαραγωγή με τυχαία σειρά (Shuffle Play)

CD **DATA CD** **DATA DVD** **USB**

Όταν διακόπτεται η αναπαραγωγή, πιέστε επανειλημμένα το **PLAY MODE**.

■ Κατά την αναπαραγωγή ενός δίσκου

- **[DISC (SHUFFLE)]**: αναπαράγει με τυχαία σειρά όλα τα αρχεία ήχου σε έναν δίσκο.
- **[FOLDER (SHUFFLE)]***: αναπαράγει με τυχαία σειρά όλα τα αρχεία ήχου του φακέλου στο δίσκο.

* Δεν μπορεί να επιλεγεί για AUDIO CD.

■ Κατά την αναπαραγωγή συσκευής USB

- **[ALL USB DEVICES (SHUFFLE)]**: αναπαράγει με τυχαία σειρά όλα τα αρχεία ήχου σε όλες τις συσκευές USB.
- **[ONE USB DEVICE (SHUFFLE)]**: τυχαία αναπαραγωγή όλων των αρχείων ήχου σε μια συσκευή USB.
- **[FOLDER (SHUFFLE)]**: αναπαράγει με τυχαία σειρά όλα τα συμβατά αρχεία του φακέλου στη συσκευή USB.

Σημειώσεις

- Το Shuffle Play δεν μπορεί να χρησιμοποιηθεί για αρχεία εικόνας και ήχου.
- Το Shuffle Play ακυρώνεται, όταν:
 - απενεργοποιείτε το σύστημα.
 - ανοίγετε το συρτάρι του δίσκου.
 - εκτελείτε USB TRANSFER (εκτός από μεταφορά REC1).
 - μεταφέρετε μουσική από δίσκο σε συσκευή USB (εκτός από μεταφορά REC1).
 - αλλάζετε MEDIA MODE.
 - αλλάζετε την επιλεγμένη μνήμη USB.
- Το Shuffle Play μπορεί να ακυρωθεί όταν επιλέγετε ένα φάκελο ή ένα κομμάτι για αναπαραγωγή.

Δημιουργία του προσωπικού σας προγράμματος (Program Play)

CD DATA CD DATA DVD USB

Μπορείτε να προγραμματίσετε έως και 25 βήματα με τη σειρά που θέλετε να αναπαραχθούν.

Μπορείτε να προγραμματίσετε μόνο τα κομμάτια/αρχεία ήχου από τον τρέχοντα δίσκο ή τη συσκευή USB 1.

- 1 Πιέστε επανειλημμένα το FUNCTION +/- για να επιλέξετε «DVD/CD» ή «USB 1».**
- 2 (Μόνο για DATA CD DATA DVD USB) Πιέστε επανειλημμένα το MEDIA MODE για να επιλέξετε [MUSIC].**
- 3 Όταν διακόπτεται η αναπαραγωγή, πιέστε επανειλημμένα το PLAY MODE για να επιλέξετε [PROGRAM].**
- 4 Πιέστε το πλήκτρο SEARCH.**
Στην οθόνη της τηλεόρασης εμφανίζεται η λίστα φακέλων ή η λίστα κομματιών.
- 5 (Μόνο για DATA CD DATA DVD USB) Πιέστε επανειλημμένα \uparrow/\downarrow για να επιλέξετε το φάκελο που θέλετε και πιέστε $\boxed{+}$.**
Στην οθόνη της τηλεόρασης εμφανίζεται η λίστα αρχείων.
- 6 Πιέστε επανειλημμένα \uparrow/\downarrow για να επιλέξετε το κομμάτι ή το αρχείο που θέλετε και πιέστε $\boxed{+}$.**
Ο αριθμός βήματος του προγράμματος εμφανίζεται στην αριστερή πλευρά του επιλεγμένου κομματιού ή αρχείου.

- 7 Για να προγραμματίσετε πρόσθετα κομμάτια ή αρχεία στον ίδιο φάκελο, επαναλάβετε το βήμα 6.**

Για να προγραμματίσετε αρχεία σε άλλους φακέλους, πιέστε RETURN για να επιστρέψετε στη λίστα φακέλων και επαναλάβετε τα βήματα 5 και 6.

- 8 Πιέστε \blacktriangleright για να ξεκινήσει το Program Play.**

Στην οθόνη της τηλεόρασης εμφανίζεται η λίστα προγραμμάτων.

Όταν ολοκληρωθεί το Program Play, μπορείτε να ξεκινήσετε το ίδιο πρόγραμμα από την αρχή, πιέζοντας \blacktriangleright .

Για να διαγράψετε ένα προγραμματισμένο βήμα

- 1** Χρησιμοποιήστε την ίδια διαδικασία όπως στο βήμα 4 και στο βήμα 5 της παραγράφου «Δημιουργία προσωπικού προγράμματος».
- 2** Πιέστε επανειλημμένα \uparrow/\downarrow για να επιλέξετε το κομμάτι ή το αρχείο που θέλετε να διαγράψετε και πιέστε $\boxed{+}$.
Ο αριθμός βήματος του προγράμματος χάνεται.

Για διαγραφή του τελευταίου βήματος από τη λίστα προγραμμάτων

Πιέστε το πλήκτρο CLEAR.

Για εμφάνιση της λίστας προγραμμάτων

Κρατήστε πατημένο το πλήκτρο SHIFT και κατόπιν πιέστε επανειλημμένα το πλήκτρο $\boxed{\text{DISP}}$ DISPLAY.

Για ακύρωση του Program Play

Όταν διακόπτεται η αναπαραγωγή, πιάστε επανειλημμένα το PLAY MODE για να επιλέξετε άλλες λειτουργίες αναπαραγωγής.

Σημειώσεις

- Το Program Play δεν μπορεί να χρησιμοποιηθεί για αρχεία εικόνας και ήχου.
- Το Program Play ακυρώνεται, όταν:
 - ανοίγετε το συρτάρι του δίσκου.
 - αλλάζετε MEDIA MODE.
 - αλλάζετε την επιλεγμένη μνήμη USB.
- (μόνο λειτουργία DVD/CD) Η λίστα προγραμμάτων διαγράφεται όταν ανοίγετε το συρτάρι δίσκου.
- (μόνο λειτουργία USB) Η λίστα προγραμμάτων διαγράφεται όταν:
 - εκτελείτε τη λειτουργία διαγραφής.
 - αφαιρείτε τη συσκευή USB.
 - αλλάζετε την επιλεγμένη μνήμη USB.

Επαναλαμβανόμενη αναπαραγωγή (Repeat Play)

DVD-V VIDEO CD C D DATA CD DATA DVD USB

Πιάστε επανειλημμένα το πλήκτρο REPEAT.

Ανάλογα με τον τύπο του δίσκου ή του αρχείου, ορισμένες ρυθμίσεις ίσως να μην είναι διαθέσιμες.



- [OFF]: δεν γίνεται επαναλαμβανόμενη αναπαραγωγή.
- [ALL]: επαναλαμβάνει όλα τα κομμάτια ή τα αρχεία στην επιλεγμένη λειτουργία αναπαραγωγής.
- [DISC]: επαναλαμβάνει όλα τα περιεχόμενα (μόνο για DVD VIDEO και VIDEO CD).
- [TITLE]: επαναλαμβάνει τον τρέχοντα τίτλο (μόνο για DVD VIDEO).
- [CHAPTER]: επαναλαμβάνει το τρέχον κεφάλαιο (μόνο για DVD VIDEO).

- [TRACK]: επαναλαμβάνει το τρέχον κομμάτι.
- [FILE]: επαναλαμβάνει το τρέχον αρχείο βίντεο.

Για ακύρωση του Repeat Play

Πιάστε επανειλημμένα το REPEAT για να επιλέξετε [OFF].

Σημειώσεις

- Η ένδειξη «» φωτίζεται στην οθόνη ενδείξεων, όταν το Repeat Play οριστεί σε [ALL] ή σε [DISC].
- Η ένδειξη «» φωτίζεται στην οθόνη ενδείξεων, όταν το Repeat Play οριστεί σε [TITLE], [CHAPTER], [TRACK] ή [FILE].
- Δεν είναι δυνατή η εκτέλεση του Repeat Play με VIDEO CD κατά την αναπαραγωγή PBC.
- Ανάλογα με το DVD VIDEO, δεν είναι δυνατή η εκτέλεση του Repeat Play.
- Το Repeat Play ακυρώνεται, όταν:
 - ανοίγετε το συρτάρι του δίσκου.
 - απενεργοποιείτε το σύστημα (μόνο για DVD VIDEO και VIDEO CD).
 - αλλάζετε τη λειτουργία (μόνο για DVD VIDEO και VIDEO CD).
 - εκτελείτε USB TRANSFER (εκτός από μεταφορά REC1).
 - μεταφέρετε μουσική από δίσκο σε συσκευή USB (εκτός από μεταφορά REC1).
 - αλλάζετε MEDIA MODE.
 - αλλάζετε την επιλεγμένη μνήμη USB.

Περιορισμός αναπαραγωγής του δίσκου (Γονικός έλεγχος)

DVD-V

Μπορείτε να περιορίσετε την αναπαραγωγή δίσκων DVD VIDEO, σύμφωνα με ένα προκαθορισμένο επίπεδο. Οι σκηνές παρακάμπτονται ή αντικαθίστανται από άλλες σκηνές.

- 1 Όταν διακόπτεται η αναπαραγωγή, πιέστε **SETUP**.
- 2 Πιέστε επανειλημμένα τα πλήκτρα **↑/→** για να επιλέξετε **[SYSTEM SETUP]** κι έπειτα πιέστε **[+]**.
- 3 Πιέστε επανειλημμένα τα πλήκτρα **↑/→** για να επιλέξετε **[PARENTAL CONTROL]** κι έπειτα πιέστε **[+]**.
- 4 Με τα αριθμητικά κουμπιά, εισαγάγετε ή εισαγάγετε εκ νέου τον κωδικό πρόσβασης 4 ψηφίων και πιέστε **[+]**.
- 5 Πιέστε επανειλημμένα τα πλήκτρα **↑/→** για να επιλέξετε **[STANDARD]** κι έπειτα πιέστε **[+]**.
- 6 Πιέστε επανειλημμένα τα πλήκτρα **↑/→** για να επιλέξετε μια γεωγραφική περιοχή για το επίπεδο περιορισμού αναπαραγωγής, και, στη συνέχεια, πιέστε **[+]**.
Η περιοχή επιλέγεται.
Όταν επιλέγετε το στοιχείο **[OTHERS →]**, εισαγάγετε, με τα αριθμητικά κουμπιά, τον κωδικό περιοχής της γεωγραφικής περιοχής που θέλετε, σύμφωνα με τη «Κατάλογος κωδικών περιοχής γονικού ελέγχου» στη σελίδα 69.

7 Πιέστε επανειλημμένα τα πλήκτρα **↑/→** για να επιλέξετε **[LEVEL]** κι έπειτα πιέστε **[+]**.

8 Πιέστε επανειλημμένα τα πλήκτρα **↑/→** για να επιλέξετε το επίπεδο που θέλετε και πιέστε **[+]**.

Όσο χαμηλότερη είναι η τιμή τόσο μεγαλύτερος είναι ο περιορισμός.

Για απενεργοποίηση της λειτουργίας PARENTAL CONTROL

Στο βήμα 8, ορίστε το **[LEVEL]** σε **[OFF]**.

Για την αναπαραγωγή δίσκου για τον οποίο έχει οριστεί PARENTAL CONTROL

- 1 Εισαγάγετε το δίσκο και πιέστε **▶**.
Στην οθόνη της τηλεόρασης, εμφανίζεται η οθόνη για την εισαγωγή του κωδικού πρόσβασης.
- 2 Με τα αριθμητικά κουμπιά, εισαγάγετε τον κωδικό πρόσβασης 4 ψηφίων και πιέστε το **[+]**.
Το σύστημα ξεκινά την αναπαραγωγή.

Εάν ξεχάσετε τον κωδικό πρόσβασης

Αφαιρέστε το δίσκο και επαναλάβετε τα βήματα 1 έως 3 της ενότητας «Περιορισμός αναπαραγωγής του δίσκου (Γονικός έλεγχος)» (σελίδα 29). Με τα αριθμητικά κουμπιά, εισαγάγετε έναν κωδικό πρόσβασης «199703» και πιέστε το **[+]**. Ακολουθήστε τις οδηγίες επί της οθόνης και εισαγάγετε έναν νέο τετραψήφιο κωδικό πρόσβασης. Στη συνέχεια, τοποθετήστε ξανά το δίσκο και πιέστε **▶**. Θα πρέπει να εισαγάγετε ξανά το νέο κωδικό πρόσβασης.

Προβολή πληροφοριών δίσκου και συσκευής USB

DVD-V VIDEO CD C D DATA CD DATA DVD USB

Πληροφορίες στην οθόνη της τηλεόρασης

Κρατήστε πατημένο το **SHIFT** και πιέστε επανειλημμένα το **DISPLAY** κατά την αναπαραγωγή.

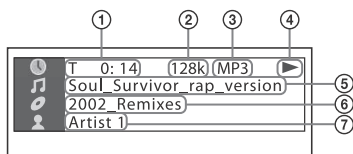

- 1) Πληροφορίες αναπαραγωγής
Χρόνος αναπαραγωγής, χρόνος που απομένει και πληροφορίες ημερομηνίας¹⁾.
- 2) Βαθμός ροής δεδομένων
- 3) Τύπος αρχείου
- 4) Κατάσταση αναπαραγωγής
- 5) Όνομα τίτλου²⁾/κομματιού/αρχείου³⁾
- 6) Όνομα άλμπουμ²⁾/φακέλου³⁾/αριθμός κεφαλαίου/ευρετηρίου
- 7) Όνομα καλλιτέχνη²⁾³⁾
Εμφανίζεται κατά την αναπαραγωγή ενός αρχείου ήχου.

¹⁾ Οι πληροφορίες ημερομηνίας εμφανίζονται όταν το Exif (Exchangeable Image File Format) εγγράφεται στο αρχείο JPEG. Το Exif είναι μια μορφή εικόνας ψηφιακής κάμερας που ορίζεται από την JEITA (Japan Electronics and Information Technology Industries Association).

²⁾ Αν το αρχείο ήχου έχει ετικέτα ID3, το σύστημα εμφανίζει όνομα άλμπουμ/όνομα τίτλου/όνομα καλλιτέχνη από τις πληροφορίες ετικέτας ID3. Το σύστημα υποστηρίζει ID3 έκδ. 1.0/1.1/2.2/2.3.

³⁾ Αν το αρχείο ή ο φάκελος περιέχει χαρακτηριστικές που δεν μπορούν να εμφανιστούν, αυτοί οι χαρακτήρες εμφανίζονται ως «_».

Σημειώσεις

- Ανάλογα με την πηγή που αναπαράγεται,
 - ορισμένες πληροφορίες ίσως να μην εμφανίζονται.
 - ορισμένοι χαρακτήρες δεν μπορούν να εμφανιστούν.
- Ανάλογα με τη λειτουργία αναπαραγωγής, οι πληροφορίες που εμφανίζονται μπορεί να διαφέρουν.

Εμφάνιση των πληροφοριών ήχου

(Μόνο για DVD VIDEO και αρχεία βίντεο)

Πιέστε **AUDIO** επανειλημμένα κατά την αναπαραγωγή.

Πληροφορίες στην οθόνη ενδείξεων

Πιέστε επανειλημμένα **DISPLAY**, όταν το σύστημα είναι ενεργοποιημένο.

Μπορείτε να δείτε τις πληροφορίες ως εξής:

- χρόνος αναπαραγωγής, χρόνος που απομένει για ένα κομμάτι, τίτλο, κεφάλαιο
- αριθμός σκηνής
- όνομα αρχείου, όνομα φακέλου
- τίτλος, καλλιτέχνης και πληροφορίες άλμπουμ

Σημειώσεις

- Το όνομα δίσκου ή το όνομα κομματιού ίσως να μην εμφανιστεί, ανάλογα με το κείμενο.
- Ο χρόνος αναπαραγωγής των αρχείων MP3 και των αρχείων βίντεο ίσως να μην εμφανίζεται σωστά.
- Ο χρόνος αναπαραγωγής που έχει παρέλθει ενός αρχείου ήχου κωδικοποιημένου με μεταβλητό βαθμό ροής δεδομένων (VBR) δεν εμφανίζεται σωστά.

Χρήση του μενού ρυθμίσεων

Μπορείτε να κάνετε διάφορες προσαρμογές σε στοιχεία, όπως η εικόνα και ο ήχος.

Τα στοιχεία που εμφανίζονται διαφέρουν, ανάλογα με τη χώρα ή την περιοχή.

Σημείωση

Οι ρυθμίσεις αναπαραγωγής που είναι αποθηκευμένες στο δίσκο έχουν προτεραιότητα έναντι των ρυθμίσεων του μενού ρυθμίσεων. Επομένως, κάποιες από τις ρυθμίσεις του μενού ρυθμίσεων ενδέχεται να μην εκτελούνται.

- 1 Όταν διακόπτεται η αναπαραγωγή, πιέστε **SETUP**. Το μενού ρυθμίσεων εμφανίζεται στην οθόνη της τηλεόρασης.
- 2 Πιέστε επανειλημμένα τα πλήκτρα **↑/↓** για να επιλέξετε **[LANGUAGE SETUP]**, **[VIDEO SETUP]**, **[AUDIO SETUP]** ή **[SYSTEM SETUP]** και πιέστε **[+]**.
- 3 Πιέστε επανειλημμένα τα πλήκτρα **↑/↓** για να επιλέξετε το στοιχείο που θέλετε και πιέστε **[+]**.

4 Πιέστε επανειλημμένα τα πλήκτρα **↑/↓** για να επιλέξετε τη ρύθμιση που θέλετε και πιέστε **[+]**.

Η ρύθμιση επιλέγεται και η διαδικασία ρύθμισης ολοκληρώνεται.

Για έξοδο από το μενού

Πιέστε το πλήκτρο **SETUP**.



Ρύθμιση της γλώσσας – [LANGUAGE SETUP]

[OSD]

Επιλέγει τη γλώσσα των ενδείξεων επί της οθόνης.

[MENU]

DVD-V

Επιλέγει τη γλώσσα για το μενού DVD.

[AUDIO]

DVD-V

Αλλάζει τη γλώσσα για το κομμάτι του ήχου.

Όταν επιλέγετε **[ORIGINAL]**, επιλέγεται η γλώσσα που έχει προτεραιότητα στο δίσκο.

[SUBTITLE]

DVD-V

Αλλάζει τη γλώσσα των υποτίτλων που έχουν εγγραφεί στο DVD VIDEO. Όταν επιλέγετε **[AUDIO FOLLOW]**, η γλώσσα των υποτίτλων αλλάζει σύμφωνα με τη γλώσσα που έχει επιλεγεί για το κομμάτι ήχου.

Σημείωση

Αν επιλέξετε **[OTHERS →]** στα **[MENU]**, **[AUDIO]** και **[SUBTITLE]**, εισαγάγετε έναν κωδικό γλώσσας από τη «Κατάλογος κωδικών γλώσσας» (σελίδα 68) χρησιμοποιώντας τα αριθμητικά κουμπιά.



Ρύθμιση της οθόνης της τηλεόρασης – [VIDEO SETUP]

[TV TYPE]

DVD-V

[16:9]: Επιλέξτε το, όταν συνδέετε μια τηλεόραση ευρείας οθόνης ή μια τηλεόραση με λειτουργία ευρείας οθόνης.



[4:3 LETTER BOX]: Επιλέξτε αυτήν τη ρύθμιση, όταν συνδέετε μια τηλεόραση 4:3 χωρίς λειτουργία ευρείας οθόνης. Αυτή η ρύθμιση εμφανίζει μια ευρεία εικόνα με μαύρες ζώνες στο επάνω και στο κάτω μέρος.



[4:3 PAN SCAN]: Επιλέξτε αυτήν τη ρύθμιση, όταν συνδέετε μια τηλεόραση 4:3 χωρίς λειτουργία ευρείας οθόνης. Αυτή η ρύθμιση εμφανίζει μια εικόνα πλήρους ύψους σε ολόκληρη την οθόνη με αποκομμένες πλευρές.



[COLOR SYSTEM (VIDEO CD)]

(Εκτός από τα μοντέλα Λατινικής Αμερικής, Ευρώπης και Ρωσίας)

DVD-V

Επιλέγει το σύστημα χρωμάτων (PAL ή NTSC).

[AUTO]: Παρέχει το σήμα βίντεο ανάλογα με το σύστημα χρωμάτων στο δίσκο. Επιλέξτε αυτήν τη ρύθμιση, αν η τηλεόρασή σας χρησιμοποιεί σύστημα DUAL.

[PAL]: Έξοδος του σήματος βίντεο σε PAL.

[NTSC]: Έξοδος του σήματος βίντεο σε NTSC.

Για λεπτομέρειες, βλ. «Αλλαγή του συστήματος χρωμάτων (Εκτός από τα μοντέλα Λατινικής Αμερικής, Ευρώπης και Ρωσίας)» (σελίδα 19).

[BLACK LEVEL]

(Μόνο για μοντέλα Λατινικής Αμερικής)

Επιλέγει το μαύρο επίπεδο (επίπεδο ρύθμισης) για την έξοδο των σημάτων βίντεο από την υποδοχή VIDEO OUT.

[ON]: Ορίζει το μαύρο επίπεδο του σήματος εξόδου στο κανονικό επίπεδο.

[OFF]: Μειώνει το κανονικό μαύρο επίπεδο. Χρησιμοποιήστε το, όταν η εικόνα γίνεται πολύ άσπρη.

[PAUSE MODE]

DVD-V

[AUTO]: Η εικόνα, συμπεριλαμβανομένων των θεμάτων με δυναμική κίνηση, παρέχεται χωρίς να τρεμοπαίζει. Συνήθως επιλέγετε αυτήν τη ρύθμιση.

[FRAME]: Η εικόνα, συμπεριλαμβανομένων των θεμάτων χωρίς δυναμική κίνηση, παρέχεται με υψηλή ανάλυση.

[PHOTO EFFECT]

DATA CD DATA DVD USA

(Μόνο αρχεία εικόνας JPEG)

[MODE 1]: Η εικόνα εμφανίζεται από επάνω προς τα κάτω.

[MODE 2]: Η εικόνα εμφανίζεται από αριστερά προς τα δεξιά.

[MODE 3]: Η εικόνα ανοίγει από το κέντρο.

[MODE 4]: Χρησιμοποιούνται όλα τα εφέ με τυχαία σειρά για την εικόνα.
[MODE 5]: Η επόμενη εικόνα ολισθαίνει στην τρέχουσα εικόνα.
[OFF]: Απενεργοποιημένο.

[PHOTO INTERVAL]

DATA CD DATA DVD USB

(Μόνο αρχεία JPEG)

[NORMAL]/[FAST]/[SLOW 1]/

[SLOW 2]: Επιλέγει τη διάρκεια της παρουσίασης εικόνων. Η ρύθμιση **[SLOW 2]** είναι βραδύτερη από τη ρύθμιση **[SLOW 1]**.



Ρύθμιση των επιλογών ήχου - [AUDIO SETUP]

[AUDIO DRC]

(Συμπίεση δυναμικού εύρους)

DVD-V

Χρήσιμη για την παρακολούθηση ταινιών σε χαμηλή ένταση αργά τη νύχτα.

[OFF]: Απενεργοποιημένο.

[STANDARD]: Το δυναμικό εύρος συμπιέζεται σύμφωνα με τις προθέσεις του μηχανικού ηχογράφησης.

[TRACK SELECTION]

DVD-V

[OFF]: Απενεργοποιημένο.

[AUTO]: Δίνει προτεραιότητα στο κομμάτι που περιέχει τον υψηλότερο αριθμό καναλιών, όταν γίνεται αναπαραγωγή ενός DVD VIDEO στο οποίο έχουν εγγραφεί πολλές μορφές ήχου (PCM, MPEG ή Dolby Digital).

[SCORE MODE]

[BEGINNER 1]*/[BEGINNER 2]/

[EXPERT 1]*/[EXPERT 2]: Επιλέγει τη λειτουργία βαθμολόγησης για να σας βαθμολογήσει το τραγούδι σας, όταν είστε σε λειτουργία караόке.

[DEMO]: Λειτουργία επίδειξης. Η βαθμολογία εμφανίζεται ανεξάρτητα από τραγούδι.

* Η βαθμολογία εμφανίζεται στη διάρκεια του τραγουδιού.

[A/V SYNC]

DVD-V VIDEO CD DATA CD DATA DVD

(Μόνο αρχεία βίντεο)

[OFF]: Απενεργοποιημένο.

[ON]: Ρυθμίζει την καθυστέρηση μεταξύ εικόνας και ήχου.

[DOWNMIX]

DVD-V

Επιλέγει το σήμα εξόδου ήχου για αναπαραγωγή σε ήχο πολλαπλών καναλιών.

[NORMAL]: Εκπέμπει ήχο πολλαπλών καναλιών σε στερεοφωνικό σήμα 2 καναλιών.

[DOLBY SURROUND]: Εκπέμπει ήχο πολλαπλών καναλιών σε σήμα ήχου surround 2 καναλιών.



Ρύθμιση του συστήματος - [SYSTEM SETUP]

[SCREEN SAVER]

Αποτρέπει τις βλάβες στην τηλεόραση. Πιέστε οποιοδήποτε κουμπί, για να ακυρώσετε την προφύλαξη οθόνης.

[ON]: Ενεργοποιεί τη λειτουργία της προφύλαξης οθόνης, αν δεν χρησιμοποιήσετε το σύστημα για περίπου 15 λεπτά.

[OFF]: Απενεργοποιημένο.

[BACKGROUND]

Επιλέγει το χρώμα ή την εικόνα φόντου που θα εμφανίζεται στην οθόνη της τηλεόρασης.

[JACKET PICTURE]: Η εικόνα εξωφύλλου (φωτογραφία) που έχει εγγραφεί στο δίσκο εμφανίζεται στο φόντο.

[GRAPHICS]: Μια προκαθορισμένη εικόνα που είναι αποθηκευμένη στο σύστημα εμφανίζεται στο φόντο.

[BLUE]: Το χρώμα του φόντου είναι μπλε.

[BLACK]: Το χρώμα του φόντου είναι μαύρο.

[PARENTAL CONTROL]

Ορίζει του περιορισμούς αναπαραγωγής. Για λεπτομέρειες, βλ. «Περιορισμός αναπαραγωγής του δίσκου (Γονικός έλεγχος)» (σελίδα 29).

[MULTI-DISC RESUME]

DVD-V VIDEO CD

[ON]: Αποθηκεύει το σημείο συνέχισης αναπαραγωγής για μέχρι 6 δίσκους.

[OFF]: Αποθηκεύει στο σύστημα μόνο το σημείο συνέχισης αναπαραγωγής για τον τρέχοντα δίσκο.

[RESET]

Επαναφέρει τις ρυθμίσεις SETUP στις προεπιλογές. Για λεπτομέρειες, βλ. «Επαναφορά των ρυθμίσεων SETUP στις προεπιλογές» (σελίδα 61).

Μεταφορά με USB

Μεταφορά μουσικής

Μπορείτε να μεταφέρετε μουσική από μια πηγή ήχου σε μια συσκευή USB που είναι συνδεδεμένη στη θύρα ψ (USB) 2.

Η μορφή ήχου των αρχείων που μεταφέρονται από αυτό το σύστημα είναι MP3. Ωστόσο, μπορείτε επίσης να μεταφέρετε αρχεία WMA και AAC από USB 1.

Σημειώσεις

- Μην αφαιρείτε τη συσκευή USB στη διάρκεια των λειτουργιών μεταφοράς ή διαγραφής. Οι ενέργειες αυτές ενδέχεται να καταστρέψουν τα

δεδομένα της συσκευής USB ή να προκαλέσουν βλάβη στην ίδια τη συσκευή USB.

- Τα αρχεία MP3/WMA/AAC μεταφέρονται με τον ίδιο βαθμό ροής δεδομένων όπως τα πρωτότυπα αρχεία.
- Όταν πραγματοποιείτε μεταφορά από λειτουργία TUNER FM, AUDIO IN 1 ή AUDIO IN 2 ή από AUDIO CD, μπορείτε να επιλέξετε το βαθμό ροής δεδομένων πριν από τη μεταφορά.
- Οι λειτουργίες μεταφοράς και διαγραφής USB είναι ανενεργές όσο είναι ανοιχτό το συρτάρι δίσκου.

Σημείωση σχετικά με το περιεχόμενο με προστασία πνευματικών δικαιωμάτων

Μπορείτε να μεταφέρετε μουσική μόνο για προσωπική χρήση. Για τη χρήση της μουσικής πέραν αυτού του ορίου, απαιτείται άδεια από τους κατόχους των πνευματικών δικαιωμάτων.

Για επιλογή μνήμης USB

Βλέπε σελίδα 22.

Για να επιλέξετε το βαθμό ροής δεδομένων

Μπορείτε να επιλέξετε υψηλότερο βαθμό ροής δεδομένων για να μεταφέρετε μουσική με καλύτερη ποιότητα.

- 1 Πιέστε το πλήκτρο **OPTIONS**.
- 2 Πιέστε επανειλημμένα τα πλήκτρα **↑/↓** για να επιλέξετε «**BIT RATE**» κι έπειτα πιέστε **[+]**.
- 3 Πιέστε επανειλημμένα τα πλήκτρα **↑/↓** για να επιλέξετε το βαθμό ροής δεδομένων που θέλετε και πιέστε **[+]**.
 - 128 KBPS: τα κωδικοποιημένα κομμάτια MP3 έχουν μικρότερο μέγεθος αρχείου και χαμηλότερη ποιότητα ήχου.
 - 256 KBPS: τα κωδικοποιημένα κομμάτια MP3 έχουν μεγαλύτερο

μέγεθος αρχείου, αλλά υψηλότερη ποιότητα ήχου. Για έξοδο από το μενού OPTIONS, πιέστε OPTIONS.

Μεταφορά μουσικής από δίσκο, συσκευή USB ή μια αναλογική πηγή ήχου

Μπορείτε να μεταφέρετε μουσική σε μια συσκευή USB που είναι συνδεδεμένη στη θύρα ψ (USB) 2 ως εξής:

- Συγχρονισμένη μεταφορά: Μεταφέρετε όλα τα υποστηριζόμενα αρχεία μουσικής από ένα δίσκο ή μια USB 1 σε συσκευή USB 2.
- REC1 Μεταφορά: Μεταφέρετε ένα μεμονωμένο κομμάτι ή αρχείο ήχου στη διάρκεια της αναπαραγωγής.
- Αναλογική μεταφορά: Μεταφέρετε ήχο από τη λειτουργία TUNER, AUDIO IN 1 ή AUDIO IN 2.

Χρησιμοποιήστε τα πλήκτρα στη μονάδα για να εκτελέσετε αυτήν τη λειτουργία.

- 1 Συνδέστε μια αφαιρούμενη συσκευή USB στη θύρα ψ (USB) 2, όπως φαίνεται στην παρακάτω εικόνα.**

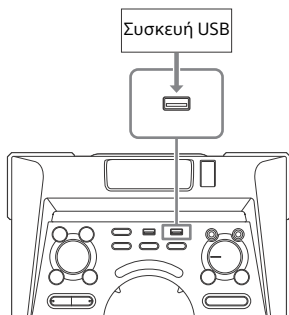

- 2 Για συγχρονισμένη μεταφορά και μεταφορά με REC1:**

(Για δίσκο)
Πιέστε FUNCTION, κατόπιν περιστρέψτε τον επιλογέα MULTI CONTROL για να επιλέξετε «DVD/CD» και πιέστε ENTER. Εάν το σύστημα ξεκινήσει την αναπαραγωγή αυτόματα, πιέστε το ■ δύο φορές για να διακοπεί η αναπαραγωγή.

(Για USB)
Πιέστε FUNCTION, κατόπιν περιστρέψτε τον επιλογέα MULTI CONTROL για να επιλέξετε «USB 1» και πιέστε ENTER. Συνδέστε μια συσκευή USB στην οποία θέλετε να γίνει η μεταφορά στη θύρα ψ (USB) 1.

- Για αναλογική μεταφορά:**

Πιέστε FUNCTION, περιστρέψτε τον επιλογέα MULTI CONTROL για να επιλέξετε την πηγή («TUNER FM»/«AUDIO IN 1»/«AUDIO IN 2») που θέλετε να μεταφέρετε και πιέστε ENTER.

- 3 Για συγχρονισμένη μεταφορά:**

Όταν διακοπεί η αναπαραγωγή, πιέστε επανειλημμένα το PLAY MODE στο τηλεχειριστήριο για να επιλέξετε τη λειτουργία αναπαραγωγής που θέλετε.

Σημειώσεις

- Εάν ξεκινήσετε να μεταφέρετε σε λειτουργία [FOLDER (SHUFFLE)], η επιλεγμένη λειτουργία αναπαραγωγής αλλάζει αυτόματα σε [FOLDER].
- Εάν ξεκινήσετε να μεταφέρετε κατά τη λειτουργία Shuffle Play (εκτός από [FOLDER (SHUFFLE)]), Repeat Play ή Program Play χωρίς βήματα, η επιλεγμένη λειτουργία αναπαραγωγής αλλάζει αυτόματα σε Normal Play.

Για μεταφορά με REC1:

Επιλέξτε το κομμάτι ή το αρχείο ήχου που θέλετε να μεταφέρετε και ξεκινήστε την αναπαραγωγή.

4 Πιέστε το πλήκτρο REC TO USB.

Στην οθόνη ενδείξεων εμφανίζεται η ένδειξη «PUSH ENTER».

5 Για συγχρονισμένη μεταφορά και μεταφορά με REC1:

Πιέστε το πλήκτρο ENTER. Η μεταφορά ξεκινά όταν εμφανίζεται η ένδειξη «DO NOT REMOVE» στην οθόνη ενδείξεων.

Για αναλογική μεταφορά:

Πιέστε ENTER και ξεκινήστε την αναπαραγωγή της πηγής. Η μεταφορά ξεκινά όταν εμφανίζεται η ένδειξη «DO NOT REMOVE» στην οθόνη ενδείξεων.

Όταν ολοκληρωθεί η μεταφορά

Ο δίσκος ή η συσκευή USB διακόπτεται αυτόματα (για Συγχρονισμένη μεταφορά) ή συνεχίζεται η αναπαραγωγή (για Μεταφορά με REC1).

Για διακοπή της μεταφοράς

Πιέστε το ■.

Για δημιουργία νέου αρχείου MP3 (μόνο για Αναλογική μεταφορά)

Πιέστε REC TO USB κατά την Αναλογική μεταφορά. Στην οθόνη ενδείξεων εμφανίζεται η ένδειξη «NEW TRACK». Επίσης, δημιουργείται αυτόματα και ένα νέο αρχείο MP3, έπειτα από 1 ώρα περίπου μεταφοράς.

Σημειώσεις

- Όταν δημιουργείται ένα νέο αρχείο MP3, η μεταφορά απενεργοποιείται προσωρινά.

- Εάν πιέσετε ξανά το REC TO USB έπειτα από μερικά δευτερόλεπτα, μπορεί να δημιουργηθεί νέο αρχείο MP3.

Σημειώσεις για τη μεταφορά

- Κατά τη μεταφορά (εκτός της Αναλογικής μεταφοράς), δεν παράγεται ήχος.
- Οι πληροφορίες CD-TEXT δεν μεταφέρονται στα αρχεία MP3 που δημιουργούνται.
- Η μεταφορά διακόπτεται αυτόματα εάν:
 - εξαντληθεί ο χώρος της συσκευής USB κατά τη μεταφορά.
 - συμπληρωθεί το όριο αρχείων ήχου ή φακέλων ήχου στη συσκευή USB.
- Αν κάποιος φάκελος ή κάποιο αρχείο που μεταφέρετε υπάρχει ήδη στη συσκευή USB με το ίδιο όνομα, προστίθεται ένας αύξων αριθμός μετά το όνομα, χωρίς να αντικατασταθεί ο αρχικός φάκελος ή το αρχικό αρχείο.
- Δεν μπορείτε να εκτελέσετε τους ακόλουθους χειρισμούς κατά τη μεταφορά:
 - Εξαγωγή του δίσκου.
 - Επιλογή άλλου κομματιού ή αρχείου.
 - Παύση αναπαραγωγής ή εύρεση σημείου στο κομμάτι ή αρχείο.
 - Αλλαγή της λειτουργίας ή της ζώνης συχνότητων του ραδιοφώνου.
- Όταν μεταφέρετε μουσική σε Walkman® χρησιμοποιώντας το «Media Manager for WALKMAN» (Διαχειριστής πολυμέσων για WALKMAN), φροντίστε η μεταφορά να γίνει σε μορφή MP3.
- Κατά τη σύνδεση ενός Walkman® στο σύστημα, φροντίστε να το συνδέσετε αφού εξαφανιστούν οι ενδείξεις «Creating Library» (Δημιουργία βιβλιοθήκης) ή «Creating Database» (Δημιουργία βάσης δεδομένων) στο Walkman®.

Κανόνες δημιουργίας φακέλων και αρχείων

Μέγιστος αριθμός αρχείων MP3 που μπορούν να δημιουργηθούν

- 298 φάκελοι
- 650 αρχεία σε ένα φάκελο
- 650 αρχεία σε ένα φάκελο REC1-CD ή REC1-MP3.

Οι αριθμοί αυτοί ενδέχεται να διαφέρουν, ανάλογα με τη διαμόρφωση των αρχείων ή των φακέλων.

Όταν γίνεται μεταφορά σε μια συσκευή USB, δημιουργείται ένα φάκελος «MUSIC» ακριβώς κάτω από το φάκελο «ROOT». Ανάλογα με τη μέθοδο μεταφοράς και την πηγή, δημιουργούνται φάκελοι και αρχεία μέσα σε αυτόν το φάκελο «MUSIC».

Συγχρονισμένη μεταφορά

Πηγή	Όνομα φακέλου	Όνομα αρχείου
Αρχεία ήχου	Ίδιο με αυτό της πηγής	
AUDIO CD	«CDDA0001»*	«TRACK001»*

Μεταφορά με REC1

Πηγή	Όνομα φακέλου	Όνομα αρχείου
Αρχεία ήχου	«REC1-MP3»	Ίδιο με αυτό της πηγής
AUDIO CD	«REC1-CD»	«TRACK001»*

Αναλογική μεταφορά

Πηγή	Όνομα φακέλου	Όνομα αρχείου
FM	«TUFM0001»*	«TRACK001»*
AUDIO IN 1/ AUDIO IN 2	«EXAU0001»*	

* Στη συνέχεια, οι αριθμοί φακέλων και αρχείων αντιστοιχίζονται με τη σειρά.

Διαγραφή αρχείων ήχου ή φακέλων από τη συσκευή USB

1 Πιέστε επανειλημμένα **FUNCTION +/-** για να επιλέξετε «USB 1» ή «USB 2».

2 Πιέστε επανειλημμένα το **MEDIA MODE** για να επιλέξετε [MUSIC].

3 Όταν διακόπτεται η αναπαραγωγή, πιέστε **OPTIONS**.

4 Πιέστε επανειλημμένα τα πλήκτρα **↑/↓** για να επιλέξετε «ERASE» κι έπειτα πιέστε **[+]**. Στην οθόνη της τηλεόρασης εμφανίζεται η λίστα φακέλων.

5 Πιέστε επανειλημμένα τα πλήκτρα **↑/↓** για να επιλέξετε ένα φάκελο και πιέστε **[+]**.

6 Πιέστε επανειλημμένα τα πλήκτρα **↑/↓** για να επιλέξετε το αρχείο ήχου που θέλετε να διαγράψετε και πιέστε **[+]**.

Επιλέξτε [ALL TRACKS] για να επιλεγούν όλα τα αρχεία ήχου στο φάκελο.

Στην οθόνη ενδείξεων εμφανίζεται η ένδειξη «FOLDER ERASE», «TRACK ERASE» και «PUSH ENTER».

Για ακύρωση, πιέστε **■**.

7 Πιέστε το πλήκτρο **[+]**.

Στην οθόνη ενδείξεων εμφανίζεται η ένδειξη «COMPLETE».

Για έξοδο από το μενού **OPTIONS**, πιέστε **OPTIONS**.

Σημειώσεις

- Ένας φάκελος που περιέχει αρχεία ήχου που δεν έχουν τη μορφή MP3/WMA/AAC ή υποφακέλους δεν είναι δυνατό να διαγραφεί.
- Δεν μπορείτε να διαγράψετε αρχεία ήχου ή φακέλους όταν έχει επιλεγεί η λειτουργία Shuffle Play ή Program Play. Ορίστε τη λειτουργία αναπαραγωγής σε Normal Play πριν από τη διαγραφή.
- Η λειτουργία διαγραφής είναι ανενεργή, όταν είναι ανοιχτό το συρτάρι δίσκου.

Ραδιοφωνικός δέκτης

Ακρόαση ραδιοφώνου

1 Πιέστε επανειλημμένα το FUNCTION +/- για να επιλέξετε τη λειτουργία δέκτη.

Μπορείτε επίσης να χρησιμοποιήσετε τα πλήκτρα στη μονάδα. Πιέστε FUNCTION, κατόπιν περιστρέψτε τον επιλογέα MULTI CONTROL για να επιλέξετε «TUNER FM» και πιέστε ENTER.

2 Επιλέξτε το ραδιοφωνικό σταθμό. Για αυτόματο συντονισμό:

Κρατήστε πατημένο το TUNING+/- έως ότου η ένδειξη της συχνότητας αλλάξει και έπειτα αφήστε το πλήκτρο.

Η σάρωση διακόπτεται αυτόματα όταν το σύστημα συντονιστεί σε ένα σταθμό. Στην οθόνη ενδείξεων εμφανίζεται η ένδειξη «ST» (μόνο για στερεοφωνικά προγράμματα FM).

Εάν η σάρωση δεν σταματά, πιέστε ■ για να τη διακόψετε. Έπειτα εκτελέστε χειροκίνητο συντονισμό (παρακάτω).

Για χειροκίνητο συντονισμό:

Πιέστε επανειλημμένα TUNING+/- για να συντονιστείτε στον σταθμό που θέλετε.

Σημείωση

Όταν συντονιστείτε σε ένα σταθμό FM ο οποίος παρέχει υπηρεσίες RDS, από τις μεταδόσεις παρέχονται πληροφορίες όπως το όνομα της υπηρεσίας ή το όνομα του σταθμού. Μπορείτε να ελέγξετε τις πληροφορίες RDS πατώντας επανειλημμένα το DISPLAY.

Συμβουλή

Για να μειώσετε τον στατικό θόρυβο σε αδύναμη στερεοφωνική λήψη FM, πιέστε επανειλημμένα το FM MODE έως ότου η ένδειξη «ST» χαθεί από την οθόνη ενδείξεων. Θα χάσετε το στερεοφωνικό σφές, αλλά η λήψη θα βελτιωθεί.

Προσυντονισμός ραδιοφωνικών σταθμών

Μπορείτε να αποθηκεύσετε έως 20 σταθμούς FM ως αγαπημένους.

- 1 **Συντονιστείτε στον σταθμό που θέλετε.**
- 2 **Πιέστε το πλήκτρο DVD/TUNER MENU.**
- 3 **Πιέστε επανειλημμένα τα πλήκτρα \uparrow / \downarrow για να επιλέξετε τον προκαθορισμένο αριθμό που θέλετε κι έπειτα πιέστε $\boxed{+}$.**

Στην οθόνη ενδείξεων εμφανίζεται η ένδειξη «COMPLETE». Ο σταθμός έχει αποθηκευτεί.

Εάν ένας άλλος σταθμός έχει ήδη αντιστοιχιστεί στον επιλεγμένο προκαθορισμένο αριθμό, αυτός ο σταθμός αντικαθίσταται από τον νέο.

Για να συντονιστείτε σε προσυντονισμένο

Πιέστε επανειλημμένα PRESET+/- για να επιλέξετε τον προκαθορισμένο αριθμό που θέλετε.

Μπορείτε επίσης να κρατήσετε πατημένο το SHIFT, να πιέσετε τα αριθμητικά κουμπιά και κατόπιν $\boxed{+}$ για να επιλέξετε έναν προσυντονισμένο σταθμό.

BLUETOOTH

Σχετικά με την ασύρματη τεχνολογία BLUETOOTH

Η ασύρματη τεχνολογία BLUETOOTH είναι ασύρματη τεχνολογία βραχέος εύρους που επιτρέπει την ασύρματη επικοινωνία δεδομένων μεταξύ ψηφιακών συσκευών. Η ασύρματη τεχνολογία BLUETOOTH λειτουργεί εντός ενός εύρους περίπου 10 μέτρων.

Υποστηριζόμενη έκδοση, προφίλ και κωδικοποιητές BLUETOOTH

Για λεπτομέρειες, βλ. «Ενότητα BLUETOOTH» (σελίδα 67).

Συμβατές συσκευές BLUETOOTH

Για λεπτομέρειες, βλ. «Διαδικτυακές τοποθεσίες για συμβατές συσκευές» (σελίδα 11).

Πληροφορίες σχετικά με την ενδεικτική λυχνία BLUETOOTH

Η ενδεικτική λυχνία BLUETOOTH στη μονάδα ανάβει ή αναβοσβήνει με μπλε χρώμα για να υποδείξει την κατάσταση BLUETOOTH.

Κατάσταση συστήματος Κατάσταση ενδεικτικής λυχνίας

Κατάσταση αναμονής BLUETOOTH	Αναβοσβήνει αργά
Σύζευξη BLUETOOTH	Αναβοσβήνει γρήγορα
Η σύνδεση BLUETOOTH εδραιώθηκε	Ανάβει

Σύζευξη αυτού του συστήματος με μια συσκευή BLUETOOTH

Η σύζευξη είναι μια λειτουργία κατά την οποία οι συσκευές BLUETOOTH καταχωρούνται η μία στην άλλη από πριν. Μόλις εκτελεστεί μια σύζευξη, δεν χρειάζεται να επαναληφθεί.

1 Τοποθετήστε τη συσκευή BLUETOOTH σε απόσταση εντός 1 μέτρου από το σύστημα.

2 Πιέστε BLUETOOTH στη μονάδα για να επιλέξετε τη λειτουργία BLUETOOTH.

Στην οθόνη ενδείξεων εμφανίζεται η ένδειξη «BT AUDIO».

Σημείωση

Εάν το σύστημα είναι συνδεδεμένο σε μια συσκευή BLUETOOTH, πιέστε το BLUETOOTH στη μονάδα για να αποσυνδέσετε τη συσκευή BLUETOOTH.

3 Κρατήστε πατημένο το PAIRING στη μονάδα για 2 δευτερόλεπτα ή περισσότερο.

Στην οθόνη ενδείξεων αναβοσβήνει η ένδειξη «PAIRING».

4 Εκτελέστε τη διαδικασία σύζευξης στη συσκευή BLUETOOTH.

Για λεπτομέρειες, ανατρέξτε στις οδηγίες χρήσης της συσκευής BLUETOOTH σας.

5 Επιλέξτε «MHC-V7D» στην οθόνη της συσκευής.

Εκτελέστε αυτό το βήμα εντός 5 λεπτών, διαφορετικά η σύζευξη θα ακυρωθεί. Σε αυτήν την περίπτωση, επαναλάβετε από το βήμα 1.

Σημείωση

Εάν απαιτείται κλειδί πρόσβασης στη συσκευή BLUETOOTH, εισαγάγετε το «0000». Το «κλειδί πρόσβασης» μπορεί να αποκαλείται και «κωδικός διέλευσης», «κωδικός PIN», «αριθμός PIN» ή «κωδικός πρόσβασης».

6 Εκτελέστε τη σύνδεση BLUETOOTH στη συσκευή BLUETOOTH.

Το όνομα της συσκευής BLUETOOTH εμφανίζεται στην οθόνη ενδείξεων.

Ανάλογα με τη συσκευή BLUETOOTH, η σύνδεση μπορεί να ξεκινήσει αυτόματα μετά την ολοκλήρωση της σύζευξης. Μπορείτε να ελέγξετε τη διεύθυνση της συσκευής BLUETOOTH πιέζοντας επανειλημμένα το DISPLAY.

Σημειώσεις

- Μπορείτε να πραγματοποιήσετε σύζευξη έως και 9 συσκευών BLUETOOTH. Εάν συζευχθεί η 10η συσκευή BLUETOOTH, η παλαιότερη συζευγμένη συσκευή θα διαγραφεί.
- Εάν θέλετε να πραγματοποιήσετε σύζευξη με άλλη συσκευή BLUETOOTH, επαναλάβετε τα βήματα 1 έως 6.

Για ακύρωση της λειτουργίας σύζευξης

Κρατήστε πατημένο το PAIRING στη μονάδα για 2 δευτερόλεπτα ή περισσότερο, έως ότου εμφανιστεί η ένδειξη «BT AUDIO» στην οθόνη ενδείξεων.

Αναπαραγωγή μουσικής από συσκευή BLUETOOTH

Μπορείτε να χειριστείτε μια συσκευή BLUETOOTH συνδέοντας το σύστημα και τη συσκευή BLUETOOTH μέσω AVRCP.

Μόλις συνδεθούν το σύστημα και η συσκευή BLUETOOTH, μπορείτε να ελέγξετε την αναπαραγωγή πιέζοντας τα πλήκτρα ►, II, ■, ◀◀/▶▶ και I◀◀/▶▶I.

Ελέγξτε τα εξής, πριν από την αναπαραγωγή μουσικής:

- Η λειτουργία BLUETOOTH της συσκευής BLUETOOTH είναι ενεργοποιημένη.
- Η σύζευξη έχει ολοκληρωθεί (σελίδα 40).

1 Πιέστε BLUETOOTH στη μονάδα για να επιλέξετε τη λειτουργία BLUETOOTH.

Στην οθόνη ενδείξεων εμφανίζεται η ένδειξη «BT AUDIO».

2 Εδραιώστε σύνδεση με τη συσκευή BLUETOOTH.

Πιέστε BLUETOOTH στη μονάδα για να συνδεθείτε στη συσκευή

BLUETOOTH που είχε συνδεθεί τελευταία.

Εκτελέστε τη σύνδεση BLUETOOTH από τη συσκευή BLUETOOTH, εάν η συσκευή δεν είναι συνδεδεμένη. Μόλις η σύνδεση εδραιωθεί, το όνομα της συσκευής BLUETOOTH εμφανίζεται στην οθόνη ενδείξεων.

3 Πιέστε ►, για να ξεκινήσει η αναπαραγωγή.

Ανάλογα με τη συσκευή BLUETOOTH,

- ίσως χρειαστεί να πιέσετε το ► δύο φορές.
- ίσως χρειαστεί να ξεκινήσετε την αναπαραγωγή μιας πηγής ήχου στη συσκευή BLUETOOTH.

4 Ρυθμίστε την ένταση του ήχου.

Ρυθμίστε πρώτα την ένταση του ήχου της συσκευής BLUETOOTH, εάν το επίπεδο της έντασης είναι ακόμα πολύ χαμηλό, προσαρμόστε το επίπεδο της έντασης στο σύστημα.

Σημειώσεις

- Όταν το σύστημα δεν είναι συνδεδεμένο σε καμία συσκευή BLUETOOTH, το σύστημα θα συνδεθεί αυτόματα στη συσκευή BLUETOOTH που συνδέθηκε τελευταία, όταν πιέσετε το BLUETOOTH στη μονάδα ή το ►.
- Εάν επιχειρήσετε να συνδέσετε άλλη συσκευή BLUETOOTH στο σύστημα, η συσκευή BLUETOOTH που είναι ήδη συνδεδεμένη θα αποσυνδεθεί.

Για αποσύνδεση της συσκευής BLUETOOTH

Πιέστε το πλήκτρο BLUETOOTH στη συσκευή. Στην οθόνη ενδείξεων εμφανίζεται η ένδειξη «BT AUDIO».

Ανάλογα με τη συσκευή BLUETOOTH, η σύνδεση BLUETOOTH μπορεί να ακρωθεί αυτόματα, όταν διακόψετε την αναπαραγωγή.

Για διαγραφή των πληροφοριών σύζευξης

Χρησιμοποιήστε τα πλήκτρα στη μονάδα για να εκτελέσετε αυτήν τη λειτουργία.

1 Πιέστε **BLUETOOTH** για να επιλέξετε τη λειτουργία **BLUETOOTH**.

Στην οθόνη ενδείξεων εμφανίζεται η ένδειξη «**BT AUDIO**».

Εάν το σύστημα είναι συνδεδεμένο σε μια συσκευή **BLUETOOTH**, το όνομα της συσκευής **BLUETOOTH** εμφανίζεται στην οθόνη ενδείξεων. Πιέστε **BLUETOOTH** για να αποσυνδέσετε τη συσκευή **BLUETOOTH**.

2 Κρατήστε πατημένο το **ENTER** και το  - για περίπου 3 δευτερόλεπτα.

Στην οθόνη ενδείξεων εμφανίζεται η ένδειξη «**BT HIST CLEAR**» και όλες οι πληροφορίες σύζευξης διαγράφονται.

Σύνδεση **BLUETOOTH** με ένα άγγιγμα μέσω **NFC**

NFC to **NFC** (**Near Field Communication**) είναι μια τεχνολογία που επιτρέπει ασύρματη επικοινωνία βραχέος εύρους μεταξύ διαφόρων συσκευών, όπως **smartphone** και ετικετών **IC**.

Όταν αγγίζετε το σύστημα με ένα **smartphone** που είναι συμβατό με το **NFC**, το σύστημα αυτόματα:

- ενεργοποιείται στη λειτουργία **BLUETOOTH**.
- ολοκληρώνει τη σύζευξη και τη σύνδεση **BLUETOOTH**.

Συμβατά **smartphone**

Smartphone με ενσωματωμένη λειτουργία **NFC** (OS: **Android 2.3.3** ή μεταγενέστερο, εκτός του **Android 3.x**)

Σημειώσεις

- Το σύστημα μπορεί να αναγνωρίσει και να συνδεθεί μόνο με ένα **smartphone** συμβατό με **NFC** τη φορά. Εάν επιχειρήσετε να συνδέσετε άλλο **smartphone** συμβατό με **NFC** στο σύστημα, το συμβατό με **NFC** **smartphone** που είναι ήδη συνδεδεμένο θα αποσυνδεθεί.
- Ανάλογα με το **smartphone** που είναι συμβατό με **NFC**, ίσως να χρειαστεί να εκτελέσετε εκ των προτέρων τα εξής στο συμβατό με **NFC** **smartphone**.
 - Ενεργοποιήστε τη λειτουργία **NFC**. Για λεπτομέρειες, ανατρέξτε στις οδηγίες λειτουργίας του **smartphone** που είναι συμβατό με **NFC**.
 - Αν η έκδοση λειτουργικού συστήματος του συμβατού με **NFC** **smartphone** είναι καλύτερη από την έκδοση **Android 4.1.x**, κάντε λήψη και εκκινήστε την εφαρμογή «**NFC Easy Connect**». Το «**NFC Easy Connect**» είναι μια δωρεάν εφαρμογή για **smartphone** **Android**, την οποία μπορείτε να αποκτήσετε από το **Google Play**. (Η εφαρμογή ενδέχεται να μην είναι διαθέσιμη σε ορισμένες χώρες/περιοχές.)

1 Ακουμπήστε το **smartphone** κοντά στην ένδειξη-**N** στη μονάδα, έως ότου νιώσετε δονήσεις στο **smartphone**.

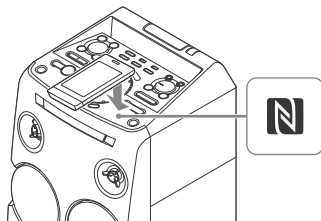

Ολοκληρώστε τη σύνδεση ακολουθώντας τις οδηγίες που εμφανίζονται στο **smartphone**. Μόλις εδραιωθεί η σύνδεση **BLUETOOTH**, το όνομα της συσκευής **BLUETOOTH** εμφανίζεται στην οθόνη ενδείξεων.

2 Ξεκινήστε την αναπαραγωγή πηγής ήχου στο smartphone.

Για λεπτομέρειες, ανατρέξτε στις οδηγίες χρήσης της συσκευής BLUETOOTH σας.

Συμβουλή

Εάν η σύζευξη και η σύνδεση BLUETOOTH αποτύχουν, κάντε τα εξής.

- Αφαιρέστε τη θήκη του smartphone, εάν χρησιμοποιείτε θήκη smartphone που αγοράσατε από το εμπόριο.
- Ακουμπήστε το smartphone στην ένδειξη N στη μονάδα ξανά.
- Εκκινήστε πάλι την εφαρμογή «NFC Easy Connect».

Για αποσύνδεση του smartphone

Ακουμπήστε το smartphone στην ένδειξη N στη μονάδα ξανά.

Ρύθμιση των κωδικοποιητών ήχου BLUETOOTH

Μπορείτε να λαμβάνετε δεδομένα σε μορφή κωδικοποίησης AAC ή SBC από μια συσκευή BLUETOOTH.

1 Πιέστε το πλήκτρο OPTIONS.

2 Πιέστε επανειλημμένα τα πλήκτρα \uparrow/\downarrow για να επιλέξετε «BT AAC» κι έπειτα πιέστε $\boxed{+}$.

3 Πιέστε επανειλημμένα τα \uparrow/\downarrow για να επιλέξετε τη ρύθμιση.

- ON: Ενεργοποίηση λήψης σε μορφή κωδικοποιητή AAC.
- OFF: Λήψη σε μορφή κωδικοποιητή SBC.

Για να εξέλθετε από το μενού επιλογών, πιέστε OPTIONS.

Σημειώσεις

- Εάν είναι επιλεγμένο το AAC, μπορείτε να απολαύσετε ήχο υψηλής ποιότητας. Σε περίπτωση που δεν μπορείτε να ακούσετε ήχο AAC από τη συσκευή σας ή αν ο ήχος διακόπτεται, επιλέξτε «OFF».
- Εάν αλλάξετε αυτήν τη ρύθμιση ενώ το σύστημα είναι συνδεδεμένο σε συσκευή BLUETOOTH, η συσκευή BLUETOOTH θα αποσυνδεθεί. Για να συνδεθείτε στη συσκευή BLUETOOTH, εκτελέστε τη σύνδεση BLUETOOTH ξανά.

Ρύθμιση της κατάστασης αναμονής BLUETOOTH

Η κατάσταση αναμονής BLUETOOTH επιτρέπει στο σύστημα να ενεργοποιείται αυτόματα, όταν εδραιώνετε τη σύνδεση BLUETOOTH από μια συσκευή BLUETOOTH.

1 Πιέστε το πλήκτρο OPTIONS.

2 Πιέστε επανειλημμένα τα πλήκτρα \uparrow/\downarrow για να επιλέξετε «BT STBY» κι έπειτα πιέστε $\boxed{+}$.

3 Πιέστε επανειλημμένα τα \uparrow/\downarrow για να επιλέξετε τη ρύθμιση.

- ON: Το σύστημα ενεργοποιείται αυτόματα, όταν εδραιώνετε σύνδεση BLUETOOTH από μια συσκευή BLUETOOTH.
- OFF: Απενεργοποιεί αυτήν τη λειτουργία.

Για να εξέλθετε από το μενού επιλογών, πιέστε OPTIONS.

Ρύθμιση του σήματος BLUETOOTH

Μπορείτε να συνδεθείτε στο σύστημα από μια συζευγμένη συσκευή BLUETOOTH σε όλες τις λειτουργίες, όταν το σήμα BLUETOOTH είναι ενεργό. Το σήμα BLUETOOTH ενεργοποιείται από προεπιλογή. Χρησιμοποιήστε τα πλήκτρα στη μονάδα για να εκτελέσετε αυτήν τη λειτουργία.

Κρατήστε πατημένο το ENTER και το **☐ + για περίπου 3 δευτερόλεπτα.**

Στην οθόνη ενδείξεων εμφανίζεται η ένδειξη «BT ON» ή «BT OFF».

Σημειώσεις

- Δεν μπορείτε να εκτελέσετε τις ακόλουθες λειτουργίες όταν το σήμα BLUETOOTH είναι ανενεργό:
 - Σύζευξη και/ή σύνδεση με συσκευή BLUETOOTH
 - Διαγραφή των πληροφοριών σύζευξης
 - Χρήση του «SongPal» μέσω BLUETOOTH
 - Αλλαγή των κωδικοποιητών ήχου BLUETOOTH
- Εάν αγγίξετε το σύστημα με συμβατό με την τεχνολογία NFC smartphone ή ενεργοποιήσετε την κατάσταση αναμονής BLUETOOTH, τα σήματα BLUETOOTH θα ενεργοποιηθούν αυτόματα.

Χρήση του «SongPal» μέσω BLUETOOTH

Σχετικά με την εφαρμογή

Μια εφαρμογή ειδικά για αυτό το μοντέλο διατίθεται τόσο στο Google Play όσο και στο App Store. Αναζητήστε το «SongPal» ή σαρώστε τον κωδικό QR παρακάτω και κάντε λήψη της δωρεάν εφαρμογής, για να μάθετε περισσότερα για τις πρακτικές δυνατότητες που προσφέρει.



Η τεχνολογία BLUETOOTH λειτουργεί με τα iPhone 6 Plus, iPhone 6, iPhone 5s, iPhone 5c, iPhone 5, iPhone 4s, iPhone 4, iPhone 3GS, iPod touch (5η γενιά), iPod touch (4η γενιά).

Σημείωση

Αν η εφαρμογή «SongPal» δεν λειτουργεί σωστά, αποσυνδέστε και συνδέστε ξανά τη συσκευή BLUETOOTH, πιέζοντας το πλήκτρο BLUETOOTH στη μονάδα (σελίδα 41).

Ρύθμιση ήχου

Ρύθμιση του ήχου

Για	Ενέργεια
Ενίσχυση των μπάσων και δημιουργία πιο δυνατού ήχου	Πιέστε MEGA BASS στη μονάδα.
Μείωση του ήχου των μπάσων (BASS CUT)	Κρατήστε πατημένο το MEGA BASS στη μονάδα για 2 δευτερόλεπτα ή περισσότερο. Για να ακυρώσετε το εφέ BASS CUT, πιέστε ξανά MEGA BASS στη μονάδα.

Σημειώσεις

- Η ένδειξη MEGA BASS στη μονάδα αναβοσβήνει όταν το εφέ BASS CUT είναι ενεργοποιημένο.
- Το εφέ BASS CUT απενεργοποιείται αυτόματα, όταν απενεργοποιείτε το σύστημα ή ενεργοποιείτε τη λειτουργία ποδοσφαίρου (σελίδα 45).

Επιλογή προκαθορισμένου εφέ ήχου

Πιέστε MUSIC ή VIDEO. Μπορείτε επίσης να χρησιμοποιήσετε τα πλήκτρα στη μονάδα. Πιέστε SOUND FIELD, περιστρέψτε τον επιλογέα MULTI CONTROL για να επιλέξετε το εφέ ήχου που θέλετε και πιέστε ENTER.
Για να ακυρώσετε το προκαθορισμένο εφέ ήχου, πιέστε επανειλημμένα το MUSIC για να επιλέξετε το «FLAT». Μπορείτε επίσης να χρησιμοποιήσετε τα κουμπιά στη μονάδα για να επιλέξετε «FLAT».

Επιλογή της λειτουργίας Virtual Football

Μπορείτε να νιώσετε την αίσθηση της παρουσίας στο γήπεδο, όταν παρακολουθείτε τη μετάδοση του αγώνα ποδοσφαίρου.

Πιέστε επανειλημμένα FOOTBALL ενώ παρακολουθείτε μια μετάδοση αγώνα ποδοσφαίρου.

- ON NARRATION: Μπορείτε να νιώσετε να σας κυριεύει η αίσθηση ότι βρίσκεστε στο γήπεδο με τη λειτουργία ενίσχυσης των επευφημιών.
- OFF NARRATION: Μπορείτε να νιώσετε να σας κυριεύει ακόμα περισσότερο η αίσθηση ότι βρίσκεστε στο γήπεδο με τη λειτουργία ελαχιστοποίησης της έντασης της αφήγησης πέραν της ενίσχυσης των επευφημιών.

Για ακύρωση της λειτουργίας Virtual Football

Πιέστε επανειλημμένα το πλήκτρο MUSIC για να επιλέξετε «FLAT».

Σημειώσεις

- Σας συνιστούμε να επιλέγετε τη λειτουργία ποδοσφαίρου, όταν παρακολουθείτε μια μετάδοση αγώνα ποδοσφαίρου.
- Εάν ακούτε αφύσικο ήχο στα περιεχόμενα όταν έχετε επιλέξει «OFF NARRATION», σας συνιστούμε να επιλέξετε «ON NARRATION».
- Αυτή η δυνατότητα δεν υποστηρίζει μονοφωνικό ήχο.
- Μπορείτε να επιλέξετε τη λειτουργία Virtual Football μόνο κατά τη λειτουργία AUDIO IN 1 ή AUDIO IN 2.

Δημιουργία του προσωπικού σας εφέ ήχου

Μπορείτε να αυξήσετε ή να μειώσετε τη στάθμη συγκεκριμένων ζωνών συχνοτήτων κι έπειτα να αποθηκεύσετε τη ρύθμιση στη μνήμη ως «CUSTOM EQ».

- 1 Πιέστε το πλήκτρο **OPTIONS**.
- 2 Πιέστε επανειλημμένα τα πλήκτρα **↕/↔** για να επιλέξετε «EQ EDIT» κι έπειτα πιέστε **[+]**.
- 3 Πιέστε επανειλημμένα τα πλήκτρα **↕/↔** για να ρυθμίσετε τη στάθμη του ισοσταθμιστή και πιέστε **[+]**.
- 4 Επαναλάβετε το βήμα 3 για να ρυθμίσετε το επίπεδο άλλων ζωνών συχνοτήτων και το εφέ surround.

Για να εξέλθετε από το μενού επιλογών, πιέστε **OPTIONS**.

Για επιλογή της προσαρμοσμένης ρύθμισης ισοσταθμιστή

Πιέστε επανειλημμένα **MUSIC** για να επιλέξετε το «CUSTOM EQ».

Δημιουργία ατμόσφαιρας πάρτι

(DJ Effect)

Χρησιμοποιήστε τα πλήκτρα και το **GESTURE CONTROL** στη μονάδα για να εκτελέσετε αυτήν τη λειτουργία.

- 1 Πιέστε **GESTURE ON/OFF**, για να ενεργοποιήσετε τη λειτουργία **Motion Gesture**.

Το κουμπί **GESTURE CONTROL** φωτίζεται.

- 2 Πατήστε επανειλημμένα τη ζώνη 1 ή τη ζώνη 2, για να επιλέξετε τη λειτουργία «DJ» ή «SAMPLER».

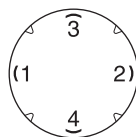

Η ενδεικτική λυχνία της επιλεγμένης κατάστασης **GESTURE CONTROL** φωτίζεται.

- 3 Για τη λειτουργία **DJ**:

Σύρετε το δάχτυλό σας επάνω στο κουμπί **GESTURE CONTROL**.

DJ Effect	Σύρετε προς αυτήν την κατεύθυνση
FLANGER: Δημιουργεί ένα βαθύ μηχανικό εφέ παρόμοιο με τον βρυχηθμό τουρμπίνας αεροπλάνου.	◀ (ζώνη 2 προς ζώνη 1)
ISOLATOR: Απομονώνει μια συγκεκριμένη ζώνη συχνοτήτων ρυθμίζοντας τις άλλες ζώνες συχνοτήτων. Για παράδειγμα, όταν θέλετε να εστιάσετε στα φωνητικά.	➡ (ζώνη 1 προς ζώνη 2)
WAH: Δημιουργήστε ένα ειδικό εφέ ήχου «Wah-wah» μετακινώντας τη συχνότητα ενός φίλτρου πάνω και κάτω αυτόματα.	↑ (ζώνη 4 προς ζώνη 3)
PAN: Δημιουργήστε την αίσθηση ότι ο ήχος κινείται γύρω από τα ηχεία ανάμεσα στα αριστερά και τα δεξιά κανάλια.	↓ (ζώνη 3 προς ζώνη 4)

Πατήστε τη ζώνη 3 ή τη ζώνη 4 για να απενεργοποιήσετε το εφέ. Σύρετε ⇄ (δεξιόστροφα) ή ⇄ (αριστερόστροφα) για να ρυθμίσετε το επίπεδο του εφέ.

Για τη λειτουργία «SAMPLER»:

Σύρετε ←, →, ↑, ↓, ⇄, ⇄ για παραγωγή των εφέ ήχου SAMPLER. Μπορείτε επίσης να πατήσετε στη ζώνη 3 ή στη ζώνη 4 για παραγωγή του ήχου ντραμς.

Σημείωση

Βεβαιωθείτε ότι το χέρι σας δεν αγγίζει το κουμπί GESTURE CONTROL κατά την κίνηση συρσίματος.

Για απενεργοποίηση του Motion Gesture

Πιέστε το πλήκτρο GESTURE ON/OFF. Το κουμπί GESTURE CONTROL σβήνει.

Σημειώσεις

- Το DJ EFFECT ακυρώνεται αυτόματα, όταν:
 - απενεργοποιήσετε το σύστημα
 - αλλάξετε τη λειτουργία
 - αλλάξετε τη ζώνη του δέκτη
 - ενεργοποιήσετε ή απενεργοποιήσετε τη λειτουργία PARTY CHAIN
 - ενεργοποιήσετε τη λειτουργία ποδοσφαίρου
- Εάν ενεργοποιήσετε το DJ EFFECT κατά τη μεταφορά, το εφέ ήχου δεν θα μεταφερθεί στη συσκευή USB.

Άλλοι χειρισμοί

Χρήση της λειτουργίας Party Chain

Μπορείτε να συνδέσετε πολλαπλά ηχοσυστήματα σε μια αλυσίδα για να δημιουργήσετε ένα πιο ενδιαφέρον περιβάλλον πάρτι και να παραγάγετε υψηλότερες συχνότητες ήχου. Ενεργοποιήστε ένα σύστημα στην αλυσίδα να είναι το «Party Host» και χρησιμοποιήστε από κοινού τη

μουσική. Τα άλλα συστήματα θα γίνουν οι «Party Guest» και θα αναπαράγουν την ίδια μουσική με το «Party Host».

Ρύθμιση του Party Chain

Ρυθμίστε το Party Chain συνδέοντας όλα τα συστήματα χρησιμοποιώντας καλώδια ήχου (δεν παρέχονται). Πριν από τη σύνδεση των καλωδίων, φροντίστε να αποσυνδέσετε το καλώδιο ρεύματος (καλώδιο σύνδεσης με το δίκτυο ρεύματος).

A Εάν όλα τα συστήματα είναι εξοπλισμένα με τη λειτουργία Party Chain

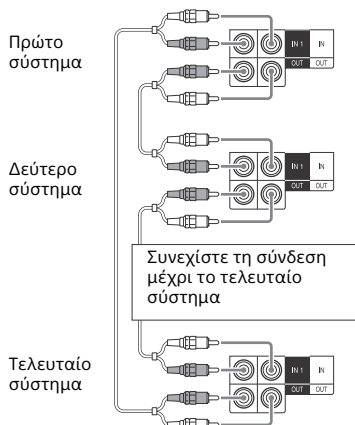

- Το τελευταίο σύστημα πρέπει να συνδεθεί με το πρώτο σύστημα.
- Οποιοδήποτε σύστημα μπορεί να γίνει Party Host.
- Μπορείτε να επιλέξετε ένα νέο Party Host όταν είναι ενεργοποιημένη η λειτουργία Party Chain. Για λεπτομέρειες, βλ. «Για επιλογή νέου Party Host» (σελίδα 48).

B Εάν ένα από τα συστήματα δεν είναι εξοπλισμένο με τη λειτουργία Party Chain

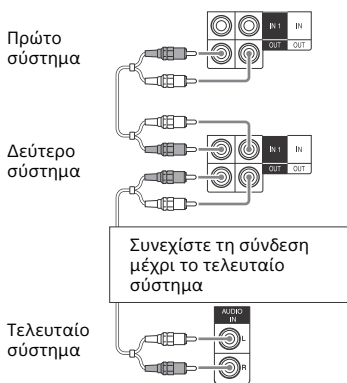

- Το τελευταίο σύστημα δεν συνδέεται με το πρώτο σύστημα.
- Συνδέστε το σύστημα το οποίο δεν είναι εξοπλισμένο με τη λειτουργία Party Chain στο τελευταίο σύστημα. Φροντίστε να επιλέξετε τη λειτουργία εισόδου ήχου στο τελευταίο σύστημα.
- Πρέπει να επιλέξετε το πρώτο σύστημα ως Party Host έτσι ώστε όλα τα συστήματα να παίζουν την ίδια μουσική όταν είναι ενεργοποιημένη η λειτουργία Party Chain.

Απόλαυση του Party Chain

Χρησιμοποιήστε τα πλήκτρα στη μονάδα για να εκτελέσετε αυτήν τη λειτουργία.

1 Συνδέστε το καλώδιο ρεύματος AC (καλώδιο σύνδεσης με το δίκτυο ρεύματος) και ενεργοποιήστε όλα τα συστήματα.

2 Προσαρμόστε την ένταση ήχου σε κάθε σύστημα.

3 Ενεργοποιήστε τη λειτουργία Party Chain στο σύστημα που θέλετε να είναι το Party Host.

Πιέστε FUNCTION, περιτρέψτε τον επιλογέα MULTI CONTROL για να επιλέξετε τη λειτουργία που θέλετε (εκτός από AUDIO IN σε συνδυασμό με το **A** (σελίδα 47)) και πιέστε ENTER. Ξεκινήστε την αναπαραγωγή της μουσικής και πιέστε PARTY CHAIN.

Στην οθόνη ενδείξων εμφανίζεται η ένδειξη «PARTY CHAIN». Το σύστημα ξεκινά το πάρτι ως Party Host και τα άλλα συστήματα θα γίνουν Party Guest αυτομάτως. Όλα τα συστήματα αναπαράγουν την ίδια μουσική με το Party Host.

Σημειώσεις

- Ανάλογα με τον συνολικό αριθμό συστημάτων που έχετε συνδέσει, το Party Guest μπορεί να χρειαστεί λίγο χρόνο για να αρχίσει να παίζει τη μουσική.
- Η αλλαγή της έντασης ήχου και του εφέ ήχου στο Party Host δεν θα επηρεάσει την έξοδο στο Party Guest.
- Το Party Guest συνεχίζει να αναπαράγει την πηγή μουσικής όπως το Party Host, ακόμα και όταν αλλάξετε τη λειτουργία στο Party Guest. Εντούτοις, μπορείτε να ρυθμίσετε την ένταση ήχου και να αλλάξετε το εφέ ήχου στο Party Guest.
- Όταν χρησιμοποιείτε το μικρόφωνο στο Party Host, ο ήχος δεν θα παράγεται από το Party Guest.
- Όταν ένα από τα συστήματα στη σύνδεση εκτελεί μεταφορά με USB, περιμένετε μέχρι να ολοκληρωθεί η μεταφορά ή διακόψτε την πριν να ενεργοποιήσετε τη λειτουργία Party Chain.
- Για λεπτομερείς χειρισμούς σε άλλα συστήματα, ανατρέξτε στις οδηγίες χρήσης των συστημάτων.

Για επιλογή νέου Party Host

Επαναλάβετε το βήμα 3 της ενότητας "Απόλαυση του Party Chain" στο σύστημα που θέλετε να είναι νέο Party Host.

Το τρέχον Party Host θα γίνει Party Guest αυτόματα. Όλα τα συστήματα αναπαράγουν την ίδια μουσική με το νέο Party Host.

Σημειώσεις

- Μπορείτε να επιλέξετε ένα άλλο σύστημα ως το νέο Party Host μόνο αφού όλα τα συστήματα έχουν ολοκληρώσει τη λειτουργία Αλυσίδας πάρτι.
- Επαναλάβετε το παραπάνω βήμα, εάν το επιλεγμένο σύστημα δεν αλλάζει ως νέο Party Host έπειτα από λίγα δευτερόλεπτα.

Για απενεργοποίηση του Party Chain

Στο Party Host, πιέστε PARTY CHAIN.

Σημείωση

Επαναλάβετε το παραπάνω βήμα, εάν το σύστημα δεν απενεργοποιεί το Party Chain έπειτα από λίγα δευτερόλεπτα.

Ρύθμιση της λειτουργίας ήχου του Party Chain

Μπορείτε να ρυθμίσετε τη λειτουργία ήχου, όταν είναι ενεργοποιημένη η λειτουργία Party Chain.

- 1 Πιέστε το πλήκτρο OPTIONS.**
- 2 Πιέστε επανειλημμένα τα πλήκτρα \uparrow / \downarrow για να επιλέξετε «P. CHAIN MODE», και έπειτα πιέστε $\boxed{+}$.**
- 3 Πιέστε επανειλημμένα τα πλήκτρα \uparrow / \downarrow για να επιλέξετε «STEREO», «RIGHT CH» ή «LEFT CH», και έπειτα πιέστε $\boxed{+}$.**
 - STEREO: παράγει στερεοφωνικό ήχο.
 - RIGHT CH: παράγει μονοφωνικό ήχο στο δεξιό κανάλι.
 - LEFT CH: παράγει μονοφωνικό ήχο στο αριστερό κανάλι.Για να εξέλθετε από το μενού επιλογών, πιέστε OPTIONS.

Τραγούδι: Καραόκε

Προετοιμασία για καραόκε

- 1 Στρέψτε το MIC LEVEL της μονάδας στο MIN για να μειώσετε την ένταση ήχου του μικροφώνου.**
- 2 Συνδέστε ένα προαιρετικό μικρόφωνο στην υποδοχή MIC 1 ή MIC 2 στη μονάδα.**

Συνδέστε ένα άλλο προαιρετικό μικρόφωνο, αν θέλετε να τραγουδήσετε σε ντουέτο.
- 3 Ξεκινήστε την αναπαραγωγή της μουσικής και ρυθμίστε την ένταση του ήχου του μικροφώνου. Πιέστε επανειλημμένα MIC ECHO για να ρυθμίσετε το εφέ της αντήχησης.**
- 4 Αρχίστε να τραγουδάτε με τη μουσική.**

Σημειώσεις

- Η λειτουργία καραόκε ενεργοποιείται, όταν συνδέετε το μικρόφωνο κατά τη λειτουργία DVD/CD, USB 1 ή USB 2.
- Αν υπάρχει μικροφωνισμός:
 - μετακινήστε το μικρόφωνο μακριά από το σύστημα.
 - αλλάξτε την κατεύθυνση του μικροφώνου.
 - μειώστε το MIC LEVEL.
 - πιέστε \triangleleft – για να μειώσετε το επίπεδο της έντασης ήχου ή πιέστε επανειλημμένα MIC ECHO για να ρυθμίσετε το επίπεδο της αντήχησης.
- Ο ήχος από το μικρόφωνο δεν θα μεταφέρεται στη συσκευή USB κατά τη μεταφορά με USB.

Χρήση του σβησίματος φωνής

Μπορείτε να μειώσετε τον ήχο της φωνής στη στερεοφωνική πηγή.

Πιέστε επανειλημμένα VOCAL FADER για επιλέξετε «V.FADER ON».

Για να ακυρώσετε το εφέ του σβησίματος φωνής, πιέστε επανειλημμένα το VOCAL FADER για να επιλέξετε «V.FADER OFF».

Σημείωση

Για να χρησιμοποιήσετε το εφέ του σβησίματος φωνής κατά τη λειτουργία DVD/CD, USB 1 ή USB 2, ενεργοποιήστε τη λειτουργία караόκε, συνδέοντας το μικρόφωνο.

Αλλαγή τονικότητας (Ελεγχος τονικότητας)

Πιέστε KEY CONTROL b/# για προσαρμογή στο φωνητικό εύρος σας σε λειτουργία караόκε.

Επιλογή της λειτουργίας βαθμολόγησης (Score Mode)

Όταν ενεργοποιείται η λειτουργία караόκε, μπορείτε να χρησιμοποιήσετε τη λειτουργία βαθμολόγησης Η βαθμολογία σας υπολογίζεται σε μια κλίμακα από 0 έως 99, και συγκρίνεται η φωνή σας με την πηγή της μουσικής.

- 1** Ξεκινήστε την αναπαραγωγή της μουσικής.
- 2** Πιέστε SCORE πριν να τραγουδήσετε σε λειτουργία караόκε.
- 3** Αφού τραγουδήσετε για περισσότερο από ένα λεπτό, πιέστε ξανά SCORE για να δείτε τη βαθμολογία σας.

Για επιλογή χαρακτηρισμών της λειτουργίας βαθμολόγησης (Score Mode)

Βλ. [SCORE MODE] στην ενότητα «Ρύθμιση των επιλογών ήχου – [AUDIO SETUP]» (σελίδα 33).

Απόλαυση του φωτισμού πάρτι

Πιέστε επανειλημμένα το πλήκτρο PARTY LIGHT για να επιλέξετε «LED ON».

Πατήστε επανειλημμένα LIGHT MODE για να αλλάξετε τη λειτουργία φωτισμού. Μπορείτε να επιλέξετε «ALL ON», «WALL» ή «FLOOR».

Μπορείτε επίσης να χρησιμοποιήσετε τα πλήκτρα στη μονάδα. Πιέστε LIGHT MODE, κατόπιν περιστρέψτε τον επιλογέα MULTI CONTROL για να επιλέξετε «ALL ON», «WALL» ή «FLOOR» και πιέστε ENTER.

Για να απενεργοποιήσετε το φωτισμό πάρτι, πιέστε επανειλημμένα PARTY LIGHT για να επιλέξετε «LED OFF».

Σημειώσεις

- Μην κοιτάτε απευθείας στο σημείο από όπου εκπέμπεται το φως, όταν είναι ενεργοποιημένη η λειτουργία Party Light.
- Εάν η φωτεινότητα του φωτισμού είναι θαμπή, ανάψτε τα φώτα του δωματίου ή απενεργοποιήστε τον φωτισμό.

Αλλαγή των εφέ φωτισμού

Χρησιμοποιήστε το GESTURE CONTROL στη μονάδα για να εκτελέσετε αυτήν τη λειτουργία.

1 Πιέστε **GESTURE ON/OFF**, για να ενεργοποιήσετε τη λειτουργία **Motion Gesture**.

Το κουμπί **GESTURE CONTROL** φωτίζεται.

2 Πατήστε επανειλημμένα τη ζώνη 1 ή τη ζώνη 2, για να επιλέξετε τη λειτουργία «**LIGHT**».

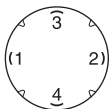

Η ενδεικτική λυχνία της λειτουργίας **GESTURE CONTROL** φωτίζεται.

3 Σύρετε **←, →, ↑, ↓, ↻, ↺** για να αλλάξετε το **μοτίβο LED**.

Σημείωση

Βεβαιωθείτε ότι το χέρι σας δεν αγγίζει το κουμπί **GESTURE CONTROL** κατά την κίνηση συρσίματος.

Για απενεργοποίηση του **Motion Gesture**

Πιέστε το πλήκτρο **GESTURE ON/OFF**. Το κουμπί **GESTURE CONTROL** σβήνει.

Χρήση των λειτουργιών **χρονοδιακόπτη**

Το σύστημα προσφέρει τρεις λειτουργίες **χρονοδιακόπτη**. Δεν μπορείτε να ενεργοποιήσετε ταυτόχρονα τον **Χρονοδιακόπτη αναπαραγωγής** και τον **Χρονοδιακόπτη εγγραφής**. Εάν χρησιμοποιείτε οποιονδήποτε από τους δύο με τον **Χρονοδιακόπτη ύπνου**, ο τελευταίος έχει προτεραιότητα.

Χρονοδιακόπτης ύπνου

Το σύστημα απενεργοποιείται αυτόματα μετά την προκαθορισμένη ώρα.

Πιέστε επανειλημμένα το πλήκτρο **SLEEP**.

Για να ακυρώσετε τον **Χρονοδιακόπτη ύπνου**, πιέστε επανειλημμένα το **SLEEP** για να επιλέξετε το «**OFF**».

Συμβουλή

Για να ελέγξετε τον χρόνο που απομένει πριν από την απενεργοποίηση του συστήματος, πιέστε το **SLEEP**.

Χρονοδιακόπτης **αναπαραγωγής/ Χρονοδιακόπτης εγγραφής**

Βεβαιωθείτε ότι έχετε ρυθμίσει το ρολόι (σελίδα 19).

Χρονοδιακόπτης **αναπαραγωγής**:

Μπορείτε να ρυθμίσετε το σύστημα ώστε να ενεργοποιείται και να αναπαράγει ένα δίσκο, μια συσκευή **USB** ή ένα **ραδιοφωνικό σταθμό** αυτόματα κατά την προκαθορισμένη ώρα.

Χρονοδιακόπτης **εγγραφής**:

Μπορείτε να μεταφέρετε μουσική από έναν προσυντονισμένο **ραδιοφωνικό σταθμό** σε μια συσκευή **USB** σε προκαθορισμένη ώρα.

1 Για τον **χρονοδιακόπτη αναπαραγωγής**:

Προετοιμάστε την πηγή ήχου και πιέστε **↵ +/-** για να ρυθμίσετε την ένταση ήχου.

Για να ξεκινήσετε από ένα συγκεκριμένο κομμάτι ή αρχείο, δημιουργήστε το προσωπικό σας πρόγραμμα (σελίδα 27).

Για τον **χρονοδιακόπτη εγγραφής**:

Συντονιστείτε στον προσυντονισμένο **ραδιοφωνικό σταθμό** (σελίδα 39).

2 Κρατήστε πατημένο το πλήκτρο SHIFT και κατόπιν πιέστε TIMER MENU.

3 Πιέστε επανειλημμένα τα πλήκτρα \uparrow/\downarrow για να επιλέξετε «PLAY SET» ή «REC SET» και πιέστε $\boxed{+}$.

4 Καθορίστε την ώρα έναρξης της αναπαραγωγής ή της μεταφοράς. Πιέστε επανειλημμένα \uparrow/\downarrow για να ρυθμίσετε ώρα/λεπτά και πιέστε $\boxed{+}$.

5 Ακολουθήστε την ίδια διαδικασία όπως στο βήμα 4, για να ρυθμίσετε την ώρα διακοπής της αναπαραγωγής ή της μεταφοράς.

6 Πιέστε επανειλημμένα τα πλήκτρα \uparrow/\downarrow για να επιλέξετε την πηγή ήχου που θέλετε και πιέστε το $\boxed{+}$.

Για τον χρονοδιακόπτη εγγραφής:
Συνδέστε μια αφαιρούμενη συσκευή USB στη θύρα ψ (USB) 2.

7 Πιέστε I/ON για να απενεργοποιήσετε το σύστημα.

Για να ελέγξετε τη ρύθμιση του χρονοδιακόπτη ή να ενεργοποιήσετε ξανά τον χρονοδιακόπτη

1 Κρατήστε πατημένο το πλήκτρο SHIFT και κατόπιν πιέστε TIMER MENU.

Στην οθόνη ενδείξων αναβοσβήνει η ένδειξη «TIMERSEL».

2 Πιέστε το πλήκτρο $\boxed{+}$.

3 Πιέστε επανειλημμένα τα πλήκτρα \uparrow/\downarrow για να επιλέξετε «PLAY SEL» ή «REC SEL» και πιέστε $\boxed{+}$.

Ακύρωση του χρονοδιακόπτη

Επαναλάβετε την ίδια διαδικασία όπως περιγράφεται παραπάνω,

επιλέξτε «OFF» στο βήμα 3 και πιέστε $\boxed{+}$.

Σημειώσεις

- Το σύστημα ενεργοποιείται πριν από την προκαθορισμένη ώρα. Εάν το σύστημα είναι ενεργό στην προκαθορισμένη ώρα ή εάν αναβοσβήνει η ένδειξη «STANDBY» στην οθόνη ενδείξων, ο Χρονοδιακόπτης αναπαραγωγής και ο Χρονοδιακόπτης εγγραφής δεν θα πραγματοποιήσουν αναπαραγωγή ή μεταφορά.
- Μη χρησιμοποιήσετε το σύστημα από τη στιγμή της ενεργοποίησής του μέχρι την έναρξη της αναπαραγωγής ή της μεταφοράς.

Χρήση προαιρετικής συσκευής

1 Πιέστε επανειλημμένα \triangleleft - έως ότου εμφανιστεί η ένδειξη «VOL MIN» στην οθόνη ενδείξων.

2 Συνδέστε μια προαιρετική συσκευή (σελίδα 17).

3 Πιέστε επανειλημμένα FUNCTION +/- για να επιλέξετε τη λειτουργία που αντιστοιχεί στη συνδεδεμένη συσκευή.

4 Ξεκινήστε την αναπαραγωγή της συνδεδεμένης συσκευής.

5 Πιέστε επανειλημμένα \triangleleft + για να ρυθμίσετε την ένταση ήχου.

Σημείωση

Το σύστημα ενδέχεται να μεταβεί αυτόματα σε κατάσταση αναμονής, εάν η στάθμη της έντασης ήχου της συνδεδεμένης συσκευής είναι πολύ χαμηλή. Ρυθμίστε την ένταση ήχου της συσκευής. Για την απενεργοποίηση της λειτουργίας αυτόματης μετάβασης σε κατάσταση αναμονής, βλ. «Ρύθμιση της λειτουργίας αυτόματης μετάβασης σε κατάσταση αναμονής» (σελίδα 53).

Απενεργοποίηση των κουμπιών της μονάδας

(Κλειδωμα για τα παιδιά)

Μπορείτε να απενεργοποιήσετε τα κουμπιά στη μονάδα (εκτός του I/⏻) για να αποφύγετε λανθασμένους χειρισμούς, όπως παιδικές αταξίες.

Κρατήστε πατημένο το πλήκτρο ■ στη μονάδα για περισσότερο από 5 δευτερόλεπτα.

Στην οθόνη ενδείξεων εμφανίζεται η ένδειξη «CHILD LOCK ON».

Μπορείτε να χειριστείτε το σύστημα μόνο από τα πλήκτρα στο τηλεχειριστήριο.

Για ακύρωση, κρατήστε πατημένο το πλήκτρο ■ στη μονάδα για πάνω από 5 δευτερόλεπτα έως ότου εμφανιστεί η ένδειξη «CHILD LOCK OFF» στην οθόνη ενδείξεων.

Σημειώσεις

- Η λειτουργία του Κλειδώματος για τα παιδιά ακυρώνεται, όταν αποσυνδέεται το καλώδιο ρεύματος AC (καλώδιο σύνδεσης με το δίκτυο ρεύματος).
- Η λειτουργία του Κλειδώματος για τα παιδιά δεν μπορεί να ενεργοποιηθεί, όταν ανοίγετε το συρτάρι του δίσκου.

Ρύθμιση της λειτουργίας αυτόματης μετάβασης σε κατάσταση αναμονής

Το σύστημα μεταβαίνει αυτόματα σε κατάσταση αναμονής σε περίπου 15 λεπτά, όταν δεν εκτελεστεί κανένας χειρισμός ή εάν δεν υπάρχει έξοδος σήματος ήχου.

Σύμφωνα με τις προεπιλεγμένες ρυθμίσεις, η λειτουργία αυτόματης

μετάβασης σε κατάσταση αναμονής είναι ενεργοποιημένη.

1 Πιέστε το πλήκτρο OPTIONS.

2 Πιέστε επανειλημμένα τα πλήκτρα ⬆ / ⬇ για να επιλέξετε «AutoSTBY» και έπειτα πιέστε .

3 Πιέστε επανειλημμένα τα πλήκτρα ⬆ / ⬇ για να επιλέξετε «ON» ή «OFF».

Για να εξέλθετε από το μενού επιλογών, πιέστε OPTIONS.

Σημειώσεις

- Το μήνυμα «AutoSTBY» αναβοσβήνει στην οθόνη ενδείξεων περίπου 2 λεπτά πριν μεταβεί η συσκευή σε κατάσταση αναμονής.
- Η λειτουργία αυτόματης εισόδου σε κατάσταση αναμονής δεν εκτελείται στις ακόλουθες περιπτώσεις:
 - κατά τη λειτουργία του δέκτη.
 - όταν ενεργοποιείται ο χρονοδιακόπτης.
 - όταν έχει συνδεθεί μικρόφωνο.

Ενημέρωση του λογισμικού

Το λογισμικό αυτού του συστήματος ενδέχεται να ενημερωθεί στο μέλλον.

Μπορείτε να ενημερώσετε το λογισμικό από τις παρακάτω τοποθεσίες Web.

Για τους πελάτες στη Λατινική Αμερική:

<<http://esupport.sony.com/LA>>

Για τους πελάτες στην Ευρώπη και τη Ρωσία:

<<http://www.sony.eu/support>>

Για τους πελάτες σε άλλες χώρες/περιοχές:

<<http://www.sony-asia.com/support>>

Ακολουθήστε τις οδηγίες που εμφανίζονται, για να ενημερώσετε το λογισμικό.

Αντιμετώπιση προβλημάτων

Σε περίπτωση που αντιμετωπίσετε κάποιο πρόβλημα με το σύστημά σας, εντοπίστε το πρόβλημα στη λίστα ελέγχου αντιμετώπισης προβλημάτων και εκτελέστε τη διορθωτική ενέργεια.

Εάν το πρόβλημα παραμένει, επικοινωνήστε με τον πλησιέστερο αντιπρόσωπο της Sony.

Λάβετε υπόψη σας ότι εάν κάποιος τεχνικός επισκευών αντικαταστήσει ορισμένα εξαρτήματα κατά την επισκευή, τα εξαρτήματα αυτά ενδέχεται να μη σας επιστραφούν.

Εάν εμφανίζεται η ένδειξη «PROTECTX» (όπου X είναι ένας αριθμός) στην οθόνη ενδείξεων

Αποσυνδέστε αμέσως το καλώδιο ρεύματος AC (καλώδιο σύνδεσης με το δίκτυο ρεύματος) και ελέγξτε τα ακόλουθα στοιχεία.

- Μήπως είναι φραγμένες οι οπές εξαερισμού της μονάδας;
- Μήπως είναι βραχυκυκλωμένη η θύρα USB;

Αφού ελέγξετε τα παραπάνω στοιχεία και διορθώσετε τυχόν προβλήματα, συνδέστε ξανά το καλώδιο ρεύματος AC (καλώδιο σύνδεσης με το δίκτυο ρεύματος) και ενεργοποιήστε το σύστημα. Εάν το πρόβλημα παραμένει, επικοινωνήστε με τον πλησιέστερο αντιπρόσωπο της Sony.

Γενικά

Δεν υπάρχει τροφοδοσία ρεύματος.

- Ελέγξτε αν έχει συνδεθεί σωστά το καλώδιο ρεύματος AC (καλώδιο σύνδεσης με το δίκτυο ρεύματος).

Το σύστημα μεταβαίνει σε κατάσταση αναμονής.

- Δεν πρόκειται για δυσλειτουργία. Το σύστημα μεταβαίνει σε κατάσταση αναμονής σε περίπου 15 λεπτά, όταν δεν εκτελεστεί κανένας χειρισμός ή εάν δεν υπάρχει έξοδος σήματος ήχου (σελίδα 53).

Η ρύθμιση του ρολογιού ή του χρονοδιακόπτη έχει ακυρωθεί.

- Τα καλώδια ρεύματος AC (καλώδιο σύνδεσης με το δίκτυο ρεύματος) έχει αποσυνδεθεί ή σημειώθηκε διακοπή ρεύματος. Ρυθμίστε και πάλι το ρολόι (σελίδα 19) και τον χρονοδιακόπτη (σελίδα 51).

Δεν εκπέμπεται ήχος.

- Ρυθμίστε την ένταση του ήχου.
- Ελέγξτε τη σύνδεση του προαιρετικού εξοπλισμού, εάν υπάρχει (σελίδα 17).
- Ενεργοποιήστε τον συνδεδεμένο εξοπλισμό.
- Δεν παράγεται ήχος όσο λειτουργεί ο Χρονοδιακόπτης εγγραφής.
- Αποσυνδέστε το καλώδιο ρεύματος AC (καλώδιο σύνδεσης με το δίκτυο ρεύματος), έπειτα συνδέστε το καλώδιο ρεύματος ξανά και ενεργοποιήστε το σύστημα.

Δεν εκπέμπεται ήχος από το μικρόφωνο.

- Ρυθμίστε την ένταση ήχου του μικροφώνου.
- Βεβαιωθείτε ότι το μικρόφωνο είναι σωστά συνδεδεμένο στην υποδοχή MIC 1 ή MIC 2 της μονάδας.
- Βεβαιωθείτε ότι το μικρόφωνο είναι ενεργοποιημένο.

Υπάρχει αυξημένος βόμβος ή θόρυβος.

- Μετακινήστε το σύστημα μακριά από πηγές θορύβου.
- Συνδέστε το σύστημα σε διαφορετική πρίζα τοίχου.
- Εγκαταστήστε ένα φίλτρο θορύβου (διατίθεται στο εμπόριο) στο καλώδιο ρεύματος AC (καλώδιο σύνδεσης με το δίκτυο ρεύματος).
- Απενεργοποιήστε τον ηλεκτρικό εξοπλισμό που βρίσκεται στη γύρω περιοχή.
- Μπορείτε να ακούσετε ένα θόρυβο από τους ανεμιστήρες ψύξης, όταν το σύστημα είναι σε κατάσταση αναμονής ή αναπαραγωγής σε χαμηλή ένταση ήχου. Δεν πρόκειται για δυσλειτουργία.

Ο χρονοδιακόπτης δεν λειτουργεί.

- Ελέγξτε τη ρύθμιση του χρονοδιακόπτη και ρυθμίστε τη σωστή ώρα (σελίδα 51).
- Ακυρώστε τη λειτουργία του Χρονοδιακόπτη ύπνου (σελίδα 51).

Το τηλεχειριστήριο δεν λειτουργεί.

- Αφαιρέστε τα εμπόδια μεταξύ του τηλεχειριστηρίου και της μονάδας.
- Μετακινήστε το τηλεχειριστήριο πιο κοντά στη μονάδα.
- Στρέψτε το τηλεχειριστήριο προς τον αισθητήρα της μονάδας.
- Αντικαταστήστε τις μπαταρίες (R03/μεγέθους AAA).
- Απομακρύνετε τη μονάδα από φωτισμό φθορισμού.

Ακούγεται ήχος.

- Μειώστε την ένταση του ήχου.
- Απομακρύνετε το μικρόφωνο από το σύστημα ή αλλάξτε την κατεύθυνση του μικροφώνου.

Εξακολουθεί να υπάρχει παραμόρφωση χρωμάτων στην οθόνη της τηλεόρασης.

- Απενεργοποιήστε την τηλεόραση και ενεργοποιήστε την έπειτα από 15 έως 30 λεπτά. Εάν εξακολουθεί

να υπάρχει παραμόρφωση χρωμάτων, τοποθετήστε το σύστημα σε μεγαλύτερη απόσταση από την τηλεόραση.

Εμφανίζεται η ένδειξη «CHILD LOCK» όταν πατάτε οποιοδήποτε κουμπί στη μονάδα.

- Απενεργοποιήστε τη λειτουργία Κλειδώματος για τα παιδιά (σελίδα 53).

Η λειτουργία Motion Gesture δεν ενεργοποιείται

- Πιέστε επανειλημμένα GESTURE ON/OFF έως ότου φωτιστεί το GESTURE CONTROL.
- Βεβαιωθείτε ότι δεν έχει ενεργοποιηθεί η λειτουργία Κλειδώματος για τα παιδιά (σελίδα 53).

Η λειτουργία Motion Gesture δεν λειτουργεί σωστά.

- Τοποθετήστε το χέρι σας πιο κοντά στο GESTURE CONTROL (σελίδα 14) όταν εκτελείτε την κίνηση.
- Πραγματοποιήστε την κίνηση πιο αργά.
- Πατήστε επανειλημμένα τη ζώνη 1 ή τη ζώνη 2, για να επιλέξετε τη σωστή λειτουργία κινήσεων (σελίδα 14).
- Εγκαταστήστε ένα φίλτρο θορύβου (διατίθεται στο εμπόριο) στο καλώδιο ρεύματος AC (καλώδιο σύνδεσης με το δίκτυο ρεύματος).
- Απενεργοποιήστε τον ηλεκτρικό εξοπλισμό που βρίσκεται στη γύρω περιοχή.

Συσκευή αναπαραγωγής δίσκων

Το συρτάρι του δίσκου δεν ανοίγει και εμφανίζεται η ένδειξη «LOCKED» στην οθόνη ενδείξεων.

- Επικοινωνήστε με τον πλησιέστερο αντιπρόσωπο της Sony ή με την τοπική εξουσιοδοτημένη αντιπροσωπεία σέρβις της Sony.

Το συρτάρι του δίσκου δεν κλείνει.

- Τοποθετήστε σωστά το δίσκο.

Αδυναμία εξαγωγής του δίσκου.

- Δεν μπορείτε να αφαιρέσετε το δίσκο στη διάρκεια της Συγχρονισμένης μεταφοράς CD-USB ή της Μεταφοράς με REC1. Πιέστε ■ για να ακυρώσετε τη μεταφορά κι έπειτα πιέστε ▲ στη μονάδα για να αφαιρέσετε το δίσκο.
- Επικοινωνήστε με τον πλησιέστερο αντιπρόσωπο της Sony.

Η αναπαραγωγή δεν ξεκινά.

- Καθαρίστε το δίσκο με πανάκι (σελίδα 63).
- Τοποθετήστε ξανά το δίσκο.
- Τοποθετήστε έναν δίσκο με δυνατότητα αναπαραγωγής από αυτό το σύστημα (σελίδα 8).
- Αφαιρέστε το δίσκο και σκουπίστε την υγρασία από την επιφάνειά του, έπειτα αφήστε το σύστημα ενεργοποιημένο για μερικές ώρες έως ότου εξατμιστεί η υγρασία.
- Ο κωδικός περιοχής του DVD VIDEO δεν ταιριάζει με αυτόν του συστήματος.

Ο ήχος διακόπτεται.

- Καθαρίστε το δίσκο με πανάκι (σελίδα 63).
- Τοποθετήστε ξανά το δίσκο.
- Μετακινήστε τη μονάδα σε χώρο χωρίς κραδασμούς (π.χ. πάνω σε μια σταθερή βάση).

Η αναπαραγωγή δεν ξεκινά από το πρώτο κομμάτι.

- Επιλέξτε τη λειτουργία αναπαραγωγής Normal Play (σελίδα 26).
- Έχει επιλεγεί το Resume Play. Πιέστε το ■ δύο φορές. Κατόπιν, πιέστε ► για να ξεκινήσει η αναπαραγωγή.

Δεν μπορείτε να εκτελέσετε κάποιες λειτουργίες, όπως Stop, Lock Search, Slow-motion Play, Repeat Play, Shuffle Play ή Program Play.

- Ανάλογα με το δίσκο, ίσως να μην μπορείτε να πραγματοποιήσετε κάποιες από τις παραπάνω λειτουργίες. Ανατρέξτε στις οδηγίες χρήσης που παρέχονται με το δίσκο.

Δεν είναι δυνατή η αναπαραγωγή DATA CD/DATA DVD (MP3, JPEG ή Xvid).

- Τα δεδομένα δεν έχουν αποθηκευτεί στην υποστηριζόμενη μορφή.
- Βεβαιωθείτε ότι έχετε επιλέξει το σωστό Media Mode πριν από την αναπαραγωγή.

Δεν εμφανίζονται σωστά το όνομα φακέλου, το όνομα κομματιού, το όνομα αρχείου και οι χαρακτήρες ετικέτας ID3.

- Η ετικέτα ID3 δεν είναι Έκδοσης 1 (1.0/1.1) ή Έκδοσης 2 (2.2/2.3).
- Οι κωδικοί των χαρακτήρων που μπορούν να εμφανιστούν από αυτό το σύστημα είναι οι εξής:
 - Κεφαλαία (A έως Z)
 - Αριθμοί (0 έως 9)
 - Σύμβολα (< > * +, [] \ _)Άλλοι χαρακτήρες εμφανίζονται ως «_».

Το στερεοφωνικό εφέ του ήχου χάνεται, όταν γίνεται αναπαραγωγή AUDIO CD, VIDEO CD, αρχείου ήχου, αρχείου βίντεο ή DVD VIDEO.

- Αποσυνδέστε όλα τα μικρόφωνα. Η ένδειξη «» χάνεται από την οθόνη ενδείξεων.
- Βεβαιωθείτε ότι το σύστημα έχει συνδεθεί σωστά.

Συσκευή USB

Η μεταφορά προκαλεί σφάλμα.

- Χρησιμοποιείτε μια μη υποστηριζόμενη συσκευή USB. Ελέγξτε τις πληροφορίες στη διαδικτυακή τοποθεσία σχετικά με τις συμβατές συσκευές USB (σελίδα 11).
- Η συσκευή USB δεν είναι σωστά διαμορφωμένη. Ανατρέξτε στις οδηγίες χρήσης της συσκευής USB για τον τρόπο διαμόρφωσης.
- Απενεργοποιήστε το σύστημα και αφαιρέστε τη συσκευή USB. Εάν η συσκευή USB διαθέτει διακόπτη λειτουργίας, απενεργοποιήστε τη συσκευή USB κι έπειτα ενεργοποιήστε την ξανά, αφού την αφαιρέσετε από το σύστημα. Έπειτα, εκτελέστε ξανά τη μεταφορά.
- Εάν οι διαδικασίες μεταφοράς και διαγραφής επαναληφθούν πολλές φορές, η δομή αρχείων της συσκευής USB κατακερματίζεται. Ανατρέξτε στις οδηγίες χρήσης της συσκευής USB σχετικά με τον τρόπο αντιμετώπισης αυτού του προβλήματος.
- Η συσκευή USB αποσυνδέθηκε ή διακόπηκε η παροχή ρεύματος κατά τη μεταφορά. Διαγράψτε το αρχείο που έχει μεταφερθεί μερικώς και εκτελέστε ξανά τη μεταφορά. Εάν δεν επιλυθεί το πρόβλημα, η συσκευή USB ενδέχεται να έχει βλάβη. Ανατρέξτε στις οδηγίες χρήσης της συσκευής USB σχετικά με τον τρόπο αντιμετώπισης αυτού του προβλήματος.

Δεν είναι δυνατή η διαγραφή αρχείων ή φακέλων ήχου που υπάρχουν στη συσκευή USB.

- Ελέγξτε αν η συσκευή USB διαθέτει προστασία από εγγραφή.
- Η συσκευή USB αποσυνδέθηκε ή διακόπηκε η παροχή ρεύματος κατά τη διαδικασία διαγραφής. Διαγράψτε το μερικώς διαγραμμένο αρχείο. Εάν δεν επιλυθεί το πρόβλημα, η συσκευή USB ενδέχεται να έχει βλάβη. Ανατρέξτε στις οδηγίες χρήσης της συσκευής USB σχετικά με τον τρόπο αντιμετώπισης αυτού του προβλήματος.

Δεν εκπέμπεται ήχος.

- Η συσκευή USB δεν είναι σωστά συνδεδεμένη. Απενεργοποιήστε το σύστημα και συνδέστε ξανά τη συσκευή USB. Στη συνέχεια, ενεργοποιήστε το σύστημα και ελέγξτε εάν ανάβει η ένδειξη «USB 1» ή «USB 2» στην οθόνη ενδείξεων.

Υπάρχει θόρυβος, ο ήχος διακόπτεται ή ακούγεται παραμορφωμένος.

- Χρησιμοποιείτε μια μη υποστηριζόμενη συσκευή USB. Ελέγξτε τις πληροφορίες στη διαδικτυακή τοποθεσία σχετικά με τις συμβατές συσκευές USB (σελίδα 11).
- Απενεργοποιήστε το σύστημα και συνδέστε ξανά τη συσκευή USB. Στη συνέχεια, ενεργοποιήστε το σύστημα.
- Τα ίδια τα δεδομένα μουσικής περιέχουν θόρυβο ή ο θόρυβος είναι παραμορφωμένος. Ο θόρυβος μπορεί να δημιουργήθηκε κατά τη διαδικασία μεταφοράς. Διαγράψτε το αρχείο και προσπαθήστε να εκτελέσετε ξανά τη μεταφορά.
- Ο βαθμός ροής δεδομένων που είχε χρησιμοποιηθεί κατά την κωδικοποίηση των αρχείων ήχου ήταν χαμηλός. Αποστείλετε αρχεία ήχου με υψηλότερο βαθμό ροής δεδομένων στη συσκευή USB.

Στην οθόνη ενδείξεων εμφανίζεται η ένδειξη «READING» για μεγάλο χρονικό διάστημα ή απαιτείται πολύς χρόνος για την έναρξη της αναπαραγωγής.

- Η διαδικασία ανάγνωσης μπορεί να απαιτεί μεγάλο χρονικό διάστημα στις ακόλουθες περιπτώσεις.
 - Υπάρχουν πολλοί φάκελοι ή αρχεία στη συσκευή USB (σελίδα 10).
 - Η δομή των αρχείων είναι εξαιρετικά πολύπλοκη.
 - Η χωρητικότητα της μνήμης είναι εξαιρετικά μεγάλη.
 - Η εσωτερική μνήμη είναι κατακερματισμένη.

Στην οθόνη ενδείξεων εμφανίζεται η ένδειξη «NO FILE».

- Το σύστημα βρίσκεται σε κατάσταση ενημέρωσης λογισμικού και όλα τα κουμπιά (εκτός από το I/⏏) έχουν απενεργοποιηθεί. Πιέστε το I/⏏ στη μονάδα, για να ακυρώσετε την ενημέρωση του λογισμικού.

Στην οθόνη ενδείξεων εμφανίζεται η ένδειξη «OVER CURRENT».

- Ανιχνεύθηκε πρόβλημα με τη στάθμη του ηλεκτρικού ρεύματος από τη θύρα ψ (USB) 1 ή τη θύρα ψ (USB) 2. Απενεργοποιήστε το σύστημα και αφαιρέστε τη συσκευή USB από τη θύρα. Βεβαιωθείτε ότι δεν υπάρχει πρόβλημα στη συσκευή USB. Αν συνεχίζουν να εμφανίζονται αυτές οι ενδείξεις, επικοινωνήστε με τον πλησιέστερο αντιπρόσωπο της Sony.

Λανθασμένες ενδείξεις.

- Τα δεδομένα που είναι αποθηκευμένα στη συσκευή USB μπορεί να είναι κατεστραμμένα, εκτελέστε ξανά τη μεταφορά.

- Οι κωδικοί των χαρακτήρων που μπορούν να εμφανιστούν από αυτό το σύστημα είναι οι εξής:
 - Κεφαλαία (Α έως Ζ)
 - Αριθμοί (0 έως 9)
 - Σύμβολα (<> * +, [] \ _)Άλλοι χαρακτήρες εμφανίζονται ως «...».

Η συσκευή USB δεν αναγνωρίζεται.

- Απενεργοποιήστε το σύστημα και συνδέστε ξανά τη συσκευή USB. Στη συνέχεια, ενεργοποιήστε το σύστημα.
- Ελέγξτε τις πληροφορίες στη διαδικτυακή τοποθεσία σχετικά με τις συμβατές συσκευές USB (σελίδα 11).
- Η συσκευή USB δεν λειτουργεί κανονικά. Ανατρέξτε στις οδηγίες χρήσης της συσκευής USB σχετικά με τον τρόπο αντιμετώπισης αυτού του προβλήματος.

Η αναπαραγωγή δεν ξεκινά.

- Απενεργοποιήστε το σύστημα και συνδέστε ξανά τη συσκευή USB. Στη συνέχεια, ενεργοποιήστε το σύστημα.
- Ελέγξτε τις πληροφορίες στη διαδικτυακή τοποθεσία σχετικά με τις συμβατές συσκευές USB (σελίδα 11).

Η αναπαραγωγή δεν ξεκινά από το πρώτο αρχείο.

- Επιλέξτε τη λειτουργία αναπαραγωγής Normal Play (σελίδα 26).

Η αναπαραγωγή αρχείων δεν εκτελείται.

- Βεβαιωθείτε ότι έχετε επιλέξει το σωστό Media Mode πριν από την αναπαραγωγή.
- Δεν υποστηρίζονται οι συσκευές USB που δεν έχουν διαμορφωθεί με συστήματα αρχείων FAT16 ή FAT32.*

- Αν χρησιμοποιείτε μια διαμερισματοποιημένη συσκευή USB, γίνεται αναπαραγωγή μόνο των αρχείων του πρώτου διαμερίσματος.
- * Αυτό το σύστημα υποστηρίζει το σύστημα αρχείων FAT16 και το FAT32, αλλά ορισμένες συσκευές USB ενδέχεται να μην υποστηρίζουν όλα αυτά τα FAT. Για λεπτομέρειες, ανατρέξτε στις οδηγίες χρήσης για κάθε συσκευή USB ή επικοινωνήστε με τον κατασκευαστή.

Εικόνα

Δεν υπάρχει εικόνα.

- Βεβαιωθείτε ότι έχει συνδεθεί σωστά το σύστημα.
- Αν το καλώδιο βίντεο έχει φθαρεί, αντικαταστήστε το.
- Φροντίστε να συνδέσετε τη μονάδα στην υποδοχή εισόδου βίντεο της τηλεόρασης (σελίδα 17).
- Φροντίστε να ενεργοποιείτε και να χειρίζεστε σωστά την τηλεόραση.
- Φροντίστε να επιλέξετε την είσοδο βίντεο στην τηλεόραση, για να βλέπετε τις εικόνες από το σύστημα.
- (Εκτός από τα μοντέλα Λατινικής Αμερικής, Ευρώπης και Ρωσίας) Φροντίστε να ορίσετε σωστά το σύστημα χρωμάτων, σύμφωνα με το σύστημα χρωμάτων της τηλεόρασής σας.

Εμφανίζεται θόρυβος εικόνας.

- Καθαρίστε το δίσκο με πανάκι (σελίδα 63).
- Εάν το σήμα βίντεο από το σύστημα πρέπει να περάσει από το VCR για την τηλεόραση, η προστασία από αντιγραφή που εφαρμόζεται σε ορισμένα προγράμματα δίσκων DVD VIDEO μπορεί να επηρεάσει την ποιότητα της εικόνας.
- (Εκτός από τα μοντέλα Λατινικής Αμερικής, Ευρώπης και Ρωσίας) Όταν γίνεται αναπαραγωγή ενός

VIDEO CD που έχει εγγραφεί σε σύστημα χρωμάτων διαφορετικό από αυτό που έχει οριστεί στο σύστημα, η εικόνα ίσως να είναι παραμορφωμένη (σελίδες 19, 32).

- (Εκτός από τα μοντέλα Λατινικής Αμερικής, Ευρώπης και Ρωσίας) Ρυθμίστε το σύστημα χρωμάτων ώστε να ταιριάζει με αυτό της τηλεόρασης (σελίδες 19, 32).

Η αναλογία πλευρών οθόνης της οθόνης της τηλεόρασης δεν μπορεί να αλλάξει.

- Η αναλογία πλευρών οθόνης είναι σταθερή στο DVD VIDEO και στο αρχείο βίντεο.
- Ανάλογα με την τηλεόραση, δεν μπορείτε να αλλάξετε την αναλογία πλευρών οθόνης.

Η γλώσσα του ηχητικού κομματιού δεν αλλάζει.

- Δεν έχουν εγγραφεί κομμάτια σε πολλές γλώσσες στο δίσκο DVD VIDEO που αναπαράγεται.
- Το DVD VIDEO δεν επιτρέπει την αλλαγή της γλώσσας του ηχητικού κομματιού.

Η γλώσσα των υποτίτλων δεν αλλάζει.

- Δεν έχουν εγγραφεί υπότιτλοι σε πολλές γλώσσες στο δίσκο DVD VIDEO που αναπαράγεται.
- Το DVD VIDEO δεν επιτρέπει την αλλαγή των υποτίτλων.

Δεν είναι δυνατή η απενεργοποίηση των υποτίτλων.

- Το DVD VIDEO δεν επιτρέπει την απενεργοποίηση των υποτίτλων.

Οι γωνίες δεν αλλάζουν.

- Δεν έχουν εγγραφεί πολλές γωνίες στο δίσκο DVD VIDEO που αναπαράγεται.
- Το DVD VIDEO δεν επιτρέπει την αλλαγή γωνιών.

Ραδιοφωνικός δέκτης

Ακούγεται δυνατός βόμβος ή θόρυβος ή υπάρχει αδυναμία λήψης σταθμών.

- Συνδέστε σωστά την κεραία.
- Αλλάξτε τη θέση και τον προσανατολισμό της κεραίας για να επιτύχετε καλή λήψη.
- Απενεργοποιήστε τον ηλεκτρικό εξοπλισμό που βρίσκεται στη γύρω περιοχή.

Συσκευή BLUETOOTH

Αδυναμία εκτέλεσης σύζευξης.

- Μετακινήστε τη συσκευή BLUETOOTH πιο κοντά στο σύστημα.
- Η σύζευξη ενδέχεται να μην είναι εφικτή, εάν υπάρχουν άλλες συσκευές BLUETOOTH γύρω από το σύστημα. Σε αυτήν την περίπτωση, απενεργοποιήστε τις άλλες συσκευές BLUETOOTH.
- Βεβαιωθείτε ότι εισήχθηκε το σωστό κλειδί πρόσβασης στη συσκευή BLUETOOTH.

Η συσκευή BLUETOOTH δεν μπορεί να εντοπίσει τη μονάδα ή εμφανίζεται η ένδειξη «BT OFF» στην οθόνη ενδείξεων.

- Θέστε το σήμα BLUETOOTH σε «BT ON» (σελίδα 44).

Η σύνδεση δεν είναι δυνατή.

- Η συσκευή BLUETOOTH που προσπαθήσατε να συνδέσετε δεν υποστηρίζει το προφίλ A2DP και δεν μπορεί να συνδεθεί με το σύστημα.
- Ενεργοποιήστε τη λειτουργία BLUETOOTH της συσκευής BLUETOOTH.
- Εδραιώστε σύνδεση από τη συσκευή BLUETOOTH.
- Οι πληροφορίες καταχώρησης σύζευξης απαλείφθηκαν. Εκτελέστε ξανά τους χειρισμούς σύζευξης.

- Διαγράψτε τις πληροφορίες καταχώρισης σύζευξης της συσκευής BLUETOOTH (σελίδα 42) και επαναλάβετε τη λειτουργία σύζευξης (σελίδα 40).

Ο ήχος χάνεται ή έχει διακυμάνσεις ή χάνεται η σύνδεση.

- Το σύστημα και η συσκευή BLUETOOTH βρίσκονται σε μεγάλη απόσταση μεταξύ τους.
- Εάν υπάρχουν εμπόδια ανάμεσα στο σύστημα και τη συσκευή BLUETOOTH σας, αφαιρέστε ή αποφύγετε τα εμπόδια.
- Εάν υπάρχει κοντά κάποια συσκευή που παράγει ηλεκτρομαγνητική ακτινοβολία, όπως ασύρματο δίκτυο LAN, άλλη συσκευή BLUETOOTH ή φούρνος μικροκυμάτων, απομακρύνετε αυτήν τη συσκευή.

Ο ήχος από τη συσκευή BLUETOOTH δεν ακούγεται σε αυτό το σύστημα.

- Αυξήστε πρώτα την ένταση ήχου στη συσκευή BLUETOOTH, έπειτα ρυθμίστε την ένταση ήχου χρησιμοποιώντας το \triangleleft +/-.

Υπάρχει έντονος βόμβος, θόρυβος ή ο ήχος ακούγεται παραμορφωμένος.

- Εάν υπάρχουν εμπόδια ανάμεσα στο σύστημα και τη συσκευή BLUETOOTH σας, αφαιρέστε ή αποφύγετε τα εμπόδια.
- Εάν υπάρχει κοντά κάποια συσκευή που παράγει ηλεκτρομαγνητική ακτινοβολία, όπως ασύρματο δίκτυο LAN, άλλη συσκευή BLUETOOTH ή φούρνος μικροκυμάτων, απομακρύνετε αυτήν τη συσκευή.
- Μειώστε την ένταση του ήχου της συνδεδεμένης συσκευής BLUETOOTH.

Δεν παράγεται ήχος από το «Voice Playback» της εφαρμογής «Fiestable».

- Ενεργοποιείται η ενσωματωμένη επίδειξη ήχου. Πιέστε **■** για να διακοπεί η επίδειξη. Έπειτα, εκτελέστε ξανά την αναπαραγωγή.

Party Chain

Η λειτουργία Party Chain δεν μπορεί να ενεργοποιηθεί.

- Ελέγξτε τις συνδέσεις (σελίδα 47).
- Βεβαιωθείτε ότι τα καλώδια ήχου είναι συνδεδεμένα σωστά.

Στην οθόνη ενδείξεων αναβοσβήνει η ένδειξη «PARTY CHAIN».

- Δεν μπορείτε να επιλέξετε τη λειτουργία AUDIO IN 1, αν κάνετε τη σύνδεση **A** (σελίδα 47) κατά τη λειτουργία Party Chain. Χρησιμοποιήστε τα κουμπιά στη μονάδα για να επιλέξετε άλλη λειτουργία (σελίδα 48).
- Πιέστε το πλήκτρο PARTY CHAIN στη συσκευή.
- Κάντε επανεκκίνηση του συστήματος.

Η λειτουργία Party Chain δεν εκτελείται σωστά.

- Απενεργοποιήστε το σύστημα. Έπειτα, ενεργοποιήστε το σύστημα για να ενεργοποιηθεί η λειτουργία Party Chain.

Για επαναφορά του συστήματος

Εάν το σύστημα εξακολουθεί να μη λειτουργεί κανονικά, επαναφέρετε τις προεπιλεγμένες ρυθμίσεις. Χρησιμοποιήστε τα πλήκτρα στη μονάδα για να εκτελέσετε αυτήν τη λειτουργία.

- 1 Αποσυνδέστε και επανασυνδέστε το καλώδιο ρεύματος AC (καλώδιο σύνδεσης με το δίκτυο ρεύματος).
- 2 Πιέστε **I/⏻** για να ενεργοποιήσετε το σύστημα.

- 3 Κρατήστε πατημένο το ENTER και το TUNING +/▶▶ για περίπου 3 δευτερόλεπτα.

Στην οθόνη ενδείξεων εμφανίζεται η ένδειξη «RESET».

Όλες οι ρυθμίσεις που έχουν διαμορφωθεί από τον χρήστη, όπως οι προσυντονισμένοι ραδιοφωνικοί σταθμοί, ο χρονδιακόπτης και το ρολόι επανέρχονται στις εργοστασιακές προεπιλεγμένες ρυθμίσεις.

Επαναφορά των ρυθμίσεων SETUP στις προεπιλογές

Μπορείτε να επαναφέρετε τις ρυθμίσεις SETUP (εκτός από τις ρυθμίσεις PARENTAL CONTROL), στις προεπιλεγμένες τιμές.

- 1 Πιέστε το πλήκτρο SETUP.
- 2 Πιέστε επανειλημμένα τα πλήκτρα **↕/↗** για να επιλέξετε [SYSTEM SETUP] κι έπειτα πιέστε **+**.
- 3 Πιέστε επανειλημμένα τα πλήκτρα **↕/↗** για να επιλέξετε [RESET] κι έπειτα πιέστε **+**.
- 4 Πιέστε επανειλημμένα τα πλήκτρα **↕/↗** για να επιλέξετε [YES] κι έπειτα πιέστε **+**.

Απαιτούνται λίγα δευτερόλεπτα για την ολοκλήρωση της διαδικασίας. Μην πιέσετε το **I/⏻** κατά την επαναφορά του συστήματος.

Λειτουργία αυτοδιαγνωστικού ελέγχου

Όταν εμφανίζονται γράμματα/αριθμοί στην οθόνη της τηλεόρασης ή στην οθόνη ενδείξεων

Η λειτουργία αυτοδιαγνωστικού ελέγχου ενεργοποιείται για να αποτραπεί η δυσλειτουργία του συστήματος, και εμφανίζεται ένας

αριθμός σέρβις 5 χαρακτήρων (π.χ. C 13 50) με το συνδυασμό ενός γράμματος και 4 ψηφίων. Σε αυτήν την περίπτωση, ελέγξτε τον παρακάτω πίνακα.

Πρώτοι 3 χαρακτήρες του αριθμού σέρβις	Αιτία και διορθωτική ενέργεια
C 13	Ο δίσκος είναι βρόμικος. <ul style="list-style-type: none">• Καθαρίστε το δίσκο με ένα μαλακό πανί (σελίδα 63).
C 31	Ο δίσκος δεν έχει τοποθετηθεί σωστά. <ul style="list-style-type: none">• Επανεκκινήστε το σύστημα και τοποθετήστε σωστά το δίσκο.
E XX (το XX είναι αριθμός)	Για να αποτραπεί μια δυσλειτουργία, το σύστημα έχει διεξαγάγει τον αυτοδιαγνωστικό έλεγχο. <ul style="list-style-type: none">• Επικοινωνήστε με τον πλησιέστερο αντιπρόσωπο της Sony ή με την τοπική εξουσιοδοτημένη αντιπροσωπεία σέρβις της Sony και δώστε τον αριθμό σέρβις 5-χαρακτήρων. Παράδειγμα: E 61 10

Μηνύματα

Κατά τη λειτουργία, ένα από τα ακόλουθα μηνύματα ενδέχεται να εμφανιστεί ή να αναβοσβήνει στην οθόνη ενδείξεων.

CANNOT PLAY

- Τοποθετήθηκε δίσκος χωρίς δυνατότητα αναπαραγωγής.
- Τοποθετήθηκε δίσκος DVD VIDEO με κωδικό περιοχής που δεν υποστηρίζεται.

DATA ERROR

- Η μορφή αρχείου δεν συμμορφώνεται με την απαιτούμενη μορφή.
- Οι επεκτάσεις των αρχείων δεν συμφωνούν με τη μορφή αρχείου.

DEVICE ERROR

Η συσκευή USB δεν μπόρεσε να αναγνωριστεί ή συνδέθηκε άγνωστη συσκευή.

DEVICE FULL

Η μνήμη της συσκευής USB είναι πλήρης.

ERASE ERROR

Η διαγραφή αρχείων ήχου ή φακέλων στη συσκευή USB απέτυχε.

FATAL ERROR

Η συσκευή USB αφαιρέθηκε κατά τη λειτουργία μεταφοράς ή διαγραφής και ενδέχεται να έχει καταστραφεί.

FOLDER FULL

Είναι αδύνατη η μεταφορά στη συσκευή USB, επειδή έχει συμπληρωθεί ο ανώτερος αριθμός φακέλων.

FULL

Προσπαθήσατε να προγραμματίσετε πάνω από 25 βήματα.

GUEST

Το σύστημα γίνεται Party Guest όταν ενεργοποιείται η λειτουργία Party Chain.

HOST

Το σύστημα γίνεται Party Host όταν ενεργοποιείται η λειτουργία Party Chain.

NoDEVICE

Δεν έχει συνδεθεί συσκευή USB.

NoMemory

Δεν έχουν εισαχθεί μέσα μνήμης στη συσκευή USB για τη μνήμη που επιλέχθηκε για αναπαραγωγή ή μεταφορά.

NO DISC

Δεν υπάρχει δίσκος στο συρτάρι του δίσκου.

NO MUSIC

Τα δεδομένα MP3/WMA/AAC δεν υπάρχουν σε λειτουργία αναπαραγωγής MUSIC.

NO PHOTO

Τα δεδομένα JPEG δεν υπάρχουν σε λειτουργία αναπαραγωγής PHOTO.

NO STEP

Όλα τα προγραμματισμένα βήματα έχουν διαγραφεί.

NO SUPPORT

Έχει συνδεθεί μη υποστηριζόμενη συσκευή USB ή η συσκευή USB είναι συνδεδεμένη μέσω διανομέα USB.

NO VIDEO

Τα δεδομένα MPEG4/Xvid δεν υπάρχουν σε λειτουργία αναπαραγωγής VIDEO.

NOT USE

Προσπαθήσατε να εκτελέσετε μια συγκεκριμένη λειτουργία σε συνθήκες στις οποίες η λειτουργία αυτή απαγορεύεται.

OVER CURRENT

Ανιχνεύθηκε υπερβολικό ρεύμα από τη θύρα ψ (USB).

PROTECT

Η συσκευή USB διαθέτει προστασία από εγγραφή.

PUSH STOP

Επιχειρήσατε να εκτελέσετε έναν χειρισμό που εκτελείται μόνο όταν έχει διακοπεί η αναπαραγωγή.

READING

Το σύστημα εκτελεί ανάγνωση των πληροφοριών του δίσκου ή της συσκευής USB. Ορισμένοι χειρισμοί δεν είναι διαθέσιμοι.

REC ERROR

Η μεταφορά δεν ξεκίνησε, διακόπηκε ενώ βρισκόταν σε εξέλιξη ή δεν εκτελέστηκε για κάποιον άλλο λόγο.

TIME NG

Η ώρα ενεργοποίησης και η ώρα απενεργοποίησης του Χρονοδιακόπτη αναπαραγωγής ή του Χρονοδιακόπτη εγγραφής είναι ίδιες.

TRACK FULL

Είναι αδύνατη η μεταφορά στη συσκευή USB, επειδή έχει συμπληρωθεί ο ανώτερος αριθμός αρχείων.

Προφυλάξεις

Κατά τη μεταφορά της μονάδας

Εκτελέστε την ακόλουθη διαδικασία για να προστατέψετε τον μηχανισμό του δίσκου.

Χρησιμοποιήστε τα πλήκτρα στη μονάδα για να εκτελέσετε αυτήν τη λειτουργία.

- 1** Πιέστε I/⏻ για να ενεργοποιήσετε το σύστημα.
- 2** Πιέστε FUNCTION, κατόπιν περιστρέψτε τον επιλογέα MULTI CONTROL για να επιλέξετε «DVD/CD» και πιέστε ENTER.
- 3** Αφαιρέστε το δίσκο.
Πιέστε ▲ για να ανοίξει και να κλείσει το συρτάρι του δίσκου. Περιμένετε να εμφανιστεί η ένδειξη «NO DISC» στην οθόνη ενδείξεων.
- 4** Αποσυνδέστε το καλώδιο ρεύματος AC (καλώδιο σύνδεσης με το δίκτυο ρεύματος).

Σημειώσεις για τους δίσκους

- Πριν από την αναπαραγωγή, σκουπίστε το δίσκο με ένα ύφασμα καθαρισμού από το κέντρο προς τα άκρα.

- Μην καθαρίζετε τους δίσκους με διαλύτες, όπως βενζίνη, αραιωτικά, καθαριστικά του εμπορίου ή αντιστατικά προϊόντα ψεκασμού που προορίζονται για δίσκους βινυλίου.
- Μην αφήνετε τους δίσκους εκτεθειμένους απευθείας στο ηλιακό φως ή σε πηγές θερμότητας, όπως αγωγούς θερμού αέρα και μην τους αφήνετε σε σταθμευμένο όχημα σε απευθείας επαφή με το ηλιακό φως.

Ασφάλεια

- Αποσυνδέστε πλήρως το καλώδιο ρεύματος AC (καλώδιο σύνδεσης με το δίκτυο ρεύματος) από την πρίζα τοίχου (δίκτυο ρεύματος), εάν δεν πρόκειται να χρησιμοποιήσετε το προϊόν για παρατεταμένο χρονικό διάστημα. Κατά την αποσύνδεση της συσκευής από το ρεύμα, να τραβάτε πάντα το βύσμα. Μην τραβάτε ποτέ το ίδιο το καλώδιο.
- Εάν οποιοδήποτε στερεό αντικείμενο ή υγρό εισέλθει στο εσωτερικό του συστήματος, αποσυνδέστε το σύστημα από το ρεύμα και ζητήστε από εξειδικευμένο προσωπικό να το ελέγξει, πριν να το θέσετε ξανά σε λειτουργία.
- Η αλλαγή του καλωδίου ρεύματος AC (καλώδιο σύνδεσης με το δίκτυο ρεύματος) πρέπει να εκτελείται μόνο σε εξουσιοδοτημένο κατάστημα σέρβις.

Τοποθέτηση

- Μην τοποθετείτε το σύστημα σε επικλινή θέση ή σε θέσεις με υπερβολικά υψηλή ή χαμηλή θερμοκρασία, σκόνη ή υγρασία, με ανεπαρκή εξαερισμό, σε θέσεις που εκτίθενται σε κραδασμούς, στο άμεσο ηλιακό φως ή σε έντονο φωτισμό.
- Θα πρέπει να είστε προσεκτικοί κατά την τοποθέτηση του συστήματος σε επιφάνειες στις οποίες έχει εφαρμοστεί ειδική κατεργασία (για παράδειγμα, κερί, λάδι, γυαλιστικά προϊόντα κ.λπ.), καθώς ενδέχεται να παρουσιαστούν λεκέδες ή αποχρωματισμός της επιφάνειας.
- Εάν το σύστημα μεταφερθεί απευθείας από κρύο σε ζεστό χώρο ή τοποθετηθεί σε ένα δωμάτιο με πολλή υγρασία, ενδέχεται να υπάρξει

συμπύκνωση υγρασίας στο φακό στο εσωτερικό της μονάδας και να προκληθούν προβλήματα στη λειτουργία του συστήματος. Σε αυτήν την περίπτωση, αφαιρέστε το δίσκο και αφήστε το σύστημα ενεργοποιημένο για περίπου μισή ώρα, μέχρι να εξατμιστεί η υγρασία.

Συσσωρευση θερμότητας

- Η συσσωρευση θερμότητας στη μονάδα κατά τη λειτουργία είναι φυσιολογική και δεν αποτελεί αιτία ανησυχίας.
- Μην αγγίζετε το περίβλημα εάν η συσκευή χρησιμοποιείται συνεχώς με υψηλή ένταση ήχου, καθώς το περίβλημα ενδέχεται να έχει ζεσταθεί.
- Μην φράζετε τις οπές εξαερισμού.

Σύστημα ηχείων

Το ενσωματωμένο σύστημα ηχείων δεν διαθέτει μαγνητική θωράκιση και η εικόνα στις τηλεοράσεις που βρίσκονται σε κοντινή απόσταση ενδέχεται να παρουσιάσει μαγνητική παραμόρφωση. Στην περίπτωση αυτή, απενεργοποιήστε την τηλεόραση, περιμένετε 15 έως 30 λεπτά και ενεργοποιήστε την ξανά. Εάν δεν υπάρξει βελτίωση, μετακινήστε το σύστημα μακριά από την τηλεόραση.

ΣΗΜΑΝΤΙΚΗ ΣΗΜΕΙΩΣΗ

Προσοχή: Εάν αφήσετε μια στατική εικόνα βίντεο ή την οθόνη των ενδείξεων στην οθόνη της τηλεόρασης για μεγάλο χρονικό διάστημα μέσω αυτού του συστήματος, υπάρχει κίνδυνος να προκληθεί μόνιμη βλάβη στην οθόνη της τηλεόρασης. Οι τηλεοράσεις προβολής είναι ιδιαίτερα ευαίσθητες σε αυτό το θέμα.

Καθαρισμός του περιβλήματος

Καθαρίστε το σύστημα με ένα μαλακό πανί, ελαφρά εμποτισμένο σε ήπιο καθαριστικό διάλυμα. Μην χρησιμοποιείτε σκληρά σφουγγάρια, σκόνες τριψίματος ή διαλύτες, όπως αραιωτικά, βενζίνη ή ιόντοπνευμα.

Επικοινωνία BLUETOOTH

- Οι συσκευές BLUETOOTH πρέπει να χρησιμοποιούνται σε απόσταση περίπου 10 μέτρων (χωρίς εμπόδια) η μία από την άλλη. Το εύρος της αποτελεσματικής επικοινωνίας ενδέχεται να μικρύνει υπό τις ακόλουθες συνθήκες.
 - Όταν παρεμβάλλεται κάποιο πρόσωπο, μεταλλικό αντικείμενο, τοίχος ή άλλο εμπόδιο ανάμεσα στις συσκευές με σύνδεση BLUETOOTH.
 - Θέσεις όπου είναι εγκατεστημένο ασύρματο δίκτυο LAN.
 - Γύρω από φούρνους μικροκυμάτων που χρησιμοποιούνται.
 - Θέσεις όπου παράγονται άλλα ηλεκτρομαγνητικά κύματα.
- Οι συσκευές BLUETOOTH και ο εξοπλισμός ασύρματου δικτύου LAN (IEEE 802.11b/g) χρησιμοποιούν την ίδια ζώνη συχνοτήτων (2,4 GHz). Όταν χρησιμοποιείτε τη συσκευή BLUETOOTH κοντά σε συσκευή με δυνατότητα ασύρματου δικτύου LAN, ενδέχεται να προκληθούν ηλεκτρομαγνητικές παρεμβολές. Αυτό θα μπορούσε να οδηγήσει σε χαμηλότερους ρυθμούς μετάδοσης δεδομένων, θόρυβο ή αδυναμία σύνδεσης. Εάν συμβεί κάτι τέτοιο, δοκιμάστε τις παρακάτω λύσεις:
 - Χρησιμοποιήστε αυτό το σύστημα σε απόσταση τουλάχιστον 10 μέτρων από τον εξοπλισμό του ασύρματου δικτύου LAN.
 - Απενεργοποιήστε τον εξοπλισμό ασύρματου δικτύου LAN, όταν χρησιμοποιείτε τη συσκευή BLUETOOTH σε απόσταση μικρότερη των 10.
 - Χρησιμοποιήστε το σύστημα και τη συσκευή BLUETOOTH όσο πιο κοντά γίνεται το ένα στην άλλη.
- Τα ραδιοφωνικά κύματα που εκπέμπονται από αυτό το σύστημα ενδέχεται να προκαλέσουν παρεμβολές στη λειτουργία ορισμένων ιατρικών συσκευών. Δεδομένου ότι αυτές οι παρεμβολές μπορούν να οδηγήσουν σε κακή λειτουργία, να απενεργοποιείτε πάντοτε αυτό το σύστημα και τη συσκευή BLUETOOTH στους παρακάτω χώρους:
 - Σε νοσοκομεία, τρένα, αεροπλάνα, βενζινάδικα και οποιονδήποτε χώρο όπου ενδέχεται να υπάρχουν εύφλεκτα αέρια.
 - Κοντά σε αυτόματες θύρες ή συναγερμούς πυροπροστασίας.
- Το σύστημα αυτό υποστηρίζει λειτουργίες ασφαλείας που συμμορφώνονται με την προδιαγραφή BLUETOOTH για τη διασφάλιση ασφαλούς σύνδεσης κατά την επικοινωνία μέσω της τεχνολογίας BLUETOOTH. Εντούτοις, αυτή η ασφάλεια μπορεί να είναι ανεπαρκής, ανάλογα με τα περιεχόμενα της ρύθμισης και άλλους παράγοντες, επομένως να είστε πάντα προσεκτικοί, όταν επικοινωνείτε χρησιμοποιώντας την τεχνολογία BLUETOOTH.
- Η Sony δεν μπορεί να θεωρηθεί υπεύθυνη κατά οποιονδήποτε τρόπο για βλάβες ή άλλη απώλεια, που οφείλεται σε διαρροές πληροφοριών στη διάρκεια επικοινωνίας με τη χρήση της τεχνολογίας BLUETOOTH.
- Η επικοινωνία BLUETOOTH δεν είναι απαραίτητα εγγυημένη σε όλες τις συσκευές BLUETOOTH που έχουν το ίδιο προφίλ με αυτό το σύστημα.
- Οι συσκευές BLUETOOTH που είναι συνδεδεμένες με αυτό το σύστημα πρέπει να είναι συμβατές με την προδιαγραφή BLUETOOTH που ορίζεται από την εταιρεία Bluetooth SIG, Inc., και πρέπει να φέρουν πιστοποίηση σχετικής συμβατότητας. Ωστόσο, ακόμα και όταν μια συσκευή είναι συμβατή με την προδιαγραφή BLUETOOTH, ενδέχεται να υπάρχουν περιπτώσεις όπου τα χαρακτηριστικά ή οι προδιαγραφές της συσκευής BLUETOOTH να καθιστούν αδύνατη τη σύνδεση ή μπορεί να οδηγήσουν σε διαφορετικές μεθόδους ελέγχου, προβολής ή λειτουργίας.
- Μπορεί να υπάρχει θόρυβος ή ο ήχος μπορεί να κόβεται, ανάλογα με τη συσκευή BLUETOOTH που είναι συνδεδεμένη με αυτό το σύστημα, το περιβάλλον των επικοινωνιών ή τις επικρατούσες συνθήκες.

Τεχνικά χαρακτηριστικά

Τμήμα ενισχυτή

Οι ακόλουθες τιμές μετρήθηκαν στο
AC 120 V – 240 V, 50/60 Hz

Έξοδος ισχύος (ονομαστική)
Αριστερό/δεξιό κανάλι: 400 W +
400 W (ανά κανάλι στα 4 Ω, 1 kHz,
1% THD)

Ισχύς εξόδου RMS (αναφορική)
Αριστερό/δεξιό κανάλι: 720 W +
720 W (ανά κανάλι στα 4 Ω, 1 kHz)

Τομέας ηχείων

Σύστημα ηχείων:
Τουίτερ + Ηχεία μέσω συχνοτήτων
+Γούφερ

Τουίτερ L/R: Τύπου κώνου 40 mm

Mid L/R: Τύπου κώνου 120 mm

Γούφερ: Τύπου κώνου 250 mm

Είσοδοι

AUDIO IN 1/PARTY CHAIN IN L/R
Τάση 2 V, σύνθετη αντίσταση 47 kΩ

AUDIO IN 2 L/R
Τάση 2 V, σύνθετη αντίσταση 47 kΩ

MIC 1, MIC 2
Ευαίσθησία 1 mV, σύνθετη
αντίσταση 10 kΩ

Θύρα Ψ (USB) 1, Ψ (USB) 2:
Τύπου A

Έξοδοι

AUDIO OUT/PARTY CHAIN OUT L/R
Τάση 2 V, σύνθετη αντίσταση 1 kΩ

VIDEO OUT
Μέγ. επίπεδο εξόδου 1 V_{p-p}, χωρίς
εξισορρόπηση, αρνητικός
συγχρονισμός, σύνθετη αντίσταση
φορτίου 75 Ω

Τμήμα USB

Υποστηριζόμενος βαθμός ροής
δεδομένων
WMA: 48 kbps – 192 kbps, VBR, CBR
AAC: 48 kbps – 320 kbps, VBR, CBR
Συχνότητες δειγματοληψίας
WMA: 44,1 kHz
AAC: 44,1 kHz

Υποστηριζόμενη συσκευή USB
Κλάση μαζικής αποθήκευσης
Μέγιστο ρεύμα
1 A

Τομέας δίσκου/USB

Υποστηριζόμενος βαθμός ροής
δεδομένων

MPEG1 Layer-3:
32 kbps – 320 kbps, VBR

Συχνότητες δειγματοληψίας
MPEG1 Layer-3:
32 kHz/44,1 kHz/48 kHz

Xvid

Κωδικοποιητής βίντεο: Xvid
Βαθμός ροής δεδομένων:
4,854 Mbps (MEΓ.)
Ανάλυση/ρυθμός καρέ:
720 × 480, 30 fps
720 × 576, 25 fps

Κωδικοποιητής ήχου: MP3

MPEG4

Μορφή αρχείου: Μορφή αρχείου
MP4

Κωδικοποιητής βίντεο: Απλό
προφίλ

MPEG4
(Το AVC δεν είναι συμβατό.)
Βαθμός ροής δεδομένων: 4 Mbps

Ανάλυση/ρυθμός καρέ:
720 × 576, 30 fps
Κωδικοποιητής ήχου: AAC-LC
(Το HE-AAC δεν είναι συμβατό.)
DRM: Μη συμβατό

Τομέας συσκευής αναπαραγωγής δίσκων

Σύστημα

Σύστημα compact disc, ψηφιακού
ήχου και βίντεο

Ιδιότητες διόδου λείζερ

Διάρκεια εκπομπής: Συνεχής
Έξοδος λείζερ*: Μικρότερη από
44,6 μW

* Αυτή η έξοδος είναι η τιμή
μέτρησης σε απόσταση 200 mm
από την επιφάνεια του
αντικειμενικού φακού του μπλοκ
οπτικής λήψης με διάφραγμα 7
mm.

Απόκριση συχνότητας
20 Hz – 20 kHz

Μορφή συστήματος χρωμάτων βίντεο
NTSC και PAL

Τμήμα ραδιοφωνικού δέκτη

Στερεοφωνικός ραδιοφωνικός δέκτης
FM, Υπερετερόδυνος ραδιοφωνικός
δέκτης FM

Κεραία

Κεραία FM τύπου καλωδίου

Εύρος συντονισμού

87,5 MHz – 108,0 MHz (βήμα 50 kHz)

Ενότητα BLUETOOTH

Σύστημα επικοινωνίας

Τυπική έκδοση BLUETOOTH 3.0

Έξοδος

Τυπικό BLUETOOTH Κλάση
ισχύος 2

Μέγιστο εύρος επικοινωνίας

Εμβέλεια περίπου 10 m¹⁾

Ζώνη συχνοτήτων

Ζώνη 2,4 GHz (2,4000 GHz –
2,4835 GHz)

Μέθοδος διαμόρφωσης

FHSS (Διασπορά φάσματος
μεταπήδησης συχνότητας)

Συμβατά προφίλ BLUETOOTH²⁾

A2DP (Σύνθετο προφίλ διανομής
ήχου)

AVRCP (Προφίλ τηλεχειριστηρίου
ήχου βίντεο)

SPP (Προφίλ Σειριακής Θύρας)

Υποστηριζόμενοι κωδικοποιητές

SBC (Κωδικοποιητής Sub Band)

AAC (Advanced Audio Coding)

¹⁾ Το πραγματικό εύρος διαφέρει ανάλογα με παράγοντες όπως εμπόδια ανάμεσα σε συσκευές, μαγνητικά πεδία γύρω από φούρνο μικροκυμάτων, στατικό ηλεκτρισμό, ασύρματο τηλέφωνο, ευαίσθησια λήψης, απόδοση κεραίας, λειτουργικά σύστημα, εφαρμογή λογισμικού κ.λπ.

²⁾ Τα βασικά προφίλ BLUETOOTH υποδεικνύουν το σκοπό της επικοινωνίας BLUETOOTH μεταξύ συσκευών.

Γενικά

Απαιτήσεις ισχύος

AC 120 V – 240 V, 50/60 Hz

Κατανάλωση ισχύος

220 W

Κατανάλωση ισχύος (σε λειτουργία εξοικονόμησης ισχύος)

0,5 W (Όταν το «BT STBY» έχει
ρυθμιστεί σε «OFF»)

4 W (Όταν το «BT STBY» έχει
ρυθμιστεί σε «ON»)

Διαστάσεις (Π/Υ/Β) (κατά προσ.)

340 mm × 924 mm × 320 mm

Βάρος (περίπου)

19 kg

Η σχεδίαση και τα τεχνικά χαρακτηριστικά μπορεί να αλλάξουν χωρίς προειδοποίηση.

Κατάλογος κωδικών γλώσσας

Η ορθογραφία των γλωσσών συμμορφώνεται με το πρότυπο ISO 639:1988 (E/F).

Κωδι- κός	Γλώσσα	Κωδι- κός	Γλώσσα	Κωδι- κός	Γλώσσα	Κωδι- κός	Γλώσσα
1027	Afar	1186	Scots Gaelic	1350	Malayalam	1513	Siswati
1028	Abkhazian	1194	Galician	1352	Mongolian	1514	Sesotho
1032	Afrikaans	1196	Guarani	1353	Moldavian	1515	Sundanese
1039	Amharic	1203	Gujarati	1356	Marathi	1516	Swedish
1044	Arabic	1209	Hausa	1357	Malay	1517	Swahili
1045	Assamese	1217	Hindi	1358	Maltese	1521	Tamil
1051	Aymara	1226	Croatian	1363	Burmese	1525	Telugu
1052	Azerbaijani	1229	Hungarian	1365	Nauru	1527	Tajik
1053	Bashkir	1233	Armenian	1369	Nepali	1528	Thai
1057	Byelorussian	1235	Interlingua	1376	Dutch	1529	Tigrinya
1059	Bulgarian	1239	Interlingue	1379	Norwegian	1531	Turkmen
1060	Bihari	1245	Inupiak	1393	Occitan	1532	Tagalog
1061	Bislama	1248	Indonesian	1403	(Afan) Oromo	1534	Setswana
1066	Bengali; Bangla	1253	Icelandic	1408	Oriya	1535	Tonga
1067	Tibetan	1254	Italian	1417	Punjabi	1538	Turkish
1070	Breton	1257	Hebrew	1428	Polish	1539	Tsonga
1079	Catalan	1261	Japanese	1435	Pashto; Pushto	1540	Tatar
1093	Corsican	1269	Yiddish	1436	Portuguese	1543	Twi
1097	Czech	1283	Javanese	1463	Quechua	1557	Ukrainian
1103	Welsh	1287	Georgian	1481	Rhaeto-Romance	1564	Urdu
1105	Danish	1297	Kazakh	1482	Kirundi	1572	Uzbek
1109	German	1298	Greenlandic	1483	Romanian	1581	Vietnamese
1130	Bhutani	1299	Cambodian	1489	Russian	1587	Volapük
1142	Greek	1300	Kannada	1491	Kinyarwanda	1613	Wolof
1144	English	1301	Korean	1495	Sanskrit	1632	Xhosa
1145	Esperanto	1305	Kashmiri	1498	Sindhi	1665	Yoruba
1149	Spanish	1307	Kurdish	1501	Sangho	1684	Chinese
1150	Estonian	1311	Kirghiz	1502	Serbo-Croatian	1697	Zulu
1151	Basque	1313	Latin	1503	Singhalese	1703	Δεν καθορίζεται
1157	Persian	1326	Lingala	1505	Slovak		
1165	Finnish	1327	Laothian	1506	Slovenian		
1166	Fiji	1332	Lithuanian	1507	Samoa		
1171	Faroese	1334	Latvian; Lettish	1508	Shona		
1174	French	1345	Malagasy	1509	Somali		
1181	Frisian	1347	Maori	1511	Albanian		
1183	Irish	1349	Macedonian	1512	Serbian		

Κατάλογος κωδικών περιοχής γονικού ελέγχου

Κωδι- Περιοχή κός	Κωδι- Περιοχή κός	Κωδι- Περιοχή κός	Κωδι- Περιοχή κός
2044 Αργεντινή	2184 Ηνωμένο Βασίλειο	2363 Μαλαισία	2499 Σουηδία
2047 Αυστραλία	2276 Ιαπωνία	2362 Μεξικό	2528 Ταϊλάνδη
2046 Αυστρία	2248 Ινδία	2390 Νέα Ζηλανδία	2424 Φιλιππίνες
2057 Βέλγιο	2238 Ινδονησία	2379 Νορβηγία	2165 Φινλανδία
2070 Βραζιλία	2149 Ισπανία	2376 Ολλανδία	2090 Χιλή
2174 Γαλλία	2254 Ιταλία	2427 Πακιστάν	
2109 Γερμανία	2079 Καναδάς	2436 Πορτογαλία	
2115 Δανία	2092 Κίνα	2489 Ρωσία	
2086 Ελβετία	2304 Κορέα	2501 Σιγκαπούρη	

Ευρετήριο

A-Z

A/V SYNC 33
AUDIO 31
AUDIO DRC 33
AUDIO SETUP 33
BACKGROUND 33
BASS CUT 45
BLACK LEVEL 32
BLUETOOTH 39
COLOR SYSTEM 19, 32
DATA CD 8
DATA DVD 8
DJ EFFECT 46
DOWNMIX 33
DVD VIDEO 8
FM MODE 39
LANGUAGE SETUP 31
MEDIA MODE 21
MEGA BASS 45
MENU 31
MULTI-DISC RESUME 25, 34
NFC 14, 42
NFC Easy Connect 42
Normal Play 26
OSD 31
PARENTAL CONTROL 29, 34
Party Chain 47
PAUSE MODE 32
PHOTO EFFECT 32
PHOTO INTERVAL 33
Program Play 27
Repeat Play 28
RESET 34, 61
SCREEN SAVER 33
Shuffle Play 26
SUBTITLE 24, 31
SYSTEM SETUP 33
TRACK SELECTION 33
TV TYPE 32
VIDEO SETUP 32

A

Αναπαραγωγή PBC 25
Αρχείο AAC 8
Αρχείο JPEG 8
Αρχείο MP3 8
Αρχείο MPEG4 8
Αρχείο WMA 8
Αρχείο Xvid 8

Γ

Γλώσσα/ήχος 24
Γρήγορη ρύθμιση
QUICK 18
Γωνίες 24

Δ

Δίσκοι/αρχεία με
δυνατότητα
αναπαραγωγής 8
Δίσκος πολλαπλών
περιόδων
λειτουργίας 10

Ε

Ενημέρωση 53
Επίδειξη 20
Εφέ ήχου 46

Κ

Καράοκε 49
SCORE MODE 33, 50
VOCAL FADER 50
Έλεγχος κλειδιού 50
Έλεγχος
τονικότητας 50
Κατάλογος κωδικών
γλώσσας 68
Κλειδωμα για τα
παιδιά 53

Λ

Λειτουργία
εξοικονόμησης
ενέργειας 20

M

Μενού ρυθμίσεων 31
Μεταφορά με USB 34
Αναλογική
μεταφορά 37
Βαθμός ροής
δεδομένων 34
Διαγραφή 37
Μεταφορά με REC1 37
Συγχρονισμένη
μεταφορά 35, 37
Μνήμη USB 22
Μπαταρίες 18

Π

Παρουσίαση εικόνων 22
Προβολή
πληροφοριών 30
Οθόνη ενδείξεων 30
Οθόνη της
τηλεόρασης 30
Προσυντονισμένος
σταθμός 39

P

Ρολόι 19, 20

Σ

Συσκευές USB 11, 21, 35

T

Τηλεχειριστήριο 15

Φ

Φωτισμός πάρτι 50

X

Χρονοδιακόπτης 51

Ευρωπαϊκή Εγγύηση Sony

Αγαπητέ πελάτη,

Σας ευχαριστούμε που αγοράσατε αυτό το προϊόν της Sony. Ελπίζουμε να μείνετε ικανοποιημένοι από τη χρήση του. Στην απίθανη περίπτωση που το προϊόν σας χρειαστεί σέρβις (επισκευή) κατά τη διάρκεια της εγγύησης, παρακαλείστε να επικοινωνήσετε με το κατάστημα αγοράς ή μ' ένα μέλος του δικτύου μας εξουσιοδοτημένων σέρβις (**ASN**) της Ευρωπαϊκής Οικονομικής Ζώνης (**ΕΟΖ**) ή και άλλων χωρών που αναφέρονται σ' αυτή την εγγύηση ή στα συνοδευόμενα αυτήν φυλλάδια (**Περιοχή Κάλυψης της Εγγύησης**). Μπορείτε να βρείτε λεπτομέρειες για τα μέλη του δικτύου μας ASN, στους τηλεφωνικούς καταλόγους, στους καταλόγους προϊόντων μας και στις ιστοσελίδες μας.

Για να αποφύγετε κάθε περιττή ταλαιπωρία, σας συνιστούμε να διαβάσετε προσεκτικά το εγχειρίδιο χρήσης προτού να έρθετε σε επαφή με τον προμηθευτή σας ή το δίκτυο εξουσιοδοτημένων σέρβις μας.

Η Εγγύησή Σας

Η παρούσα εγγύηση ισχύει για το προϊόν της Sony που αγοράσατε, εφ' όσον κάτι τέτοιο αναφέρεται στα φυλλάδια που συνοδεύουν το προϊόν σας, υπό την προϋπόθεση ότι αγοράστηκε εντός της Περιοχής Κάλυψης της Εγγύησης.

Με την παρούσα, η Sony εγγυάται ότι το προϊόν είναι απαλλαγμένο από κάθε ελάττωμα σχετιζόμενο με τα υλικά ή την κατασκευή, για μια περίοδο ΕΝΟΣ ΕΤΟΥΣ από την ημερομηνία της αρχικής αγοράς. Η αρμούνια για να προσφέρει και εκπληρώσει την παρούσα εγγύηση εταιρεία Sony, είναι αυτή που αναφέρεται σ' αυτήν την Εγγύηση ή στο συνοδευόμενό αυτήν φυλλάδιο στη χώρα όπου επιδιώκεται η επισκευή κατά τη διάρκεια της εγγύησης.

Εάν, εντός της περιόδου εγγύησης, αποδειχθεί ελαττωματικό το προϊόν (κατά την ημερομηνία της αρχικής αγοράς) λόγω ακατάλληλων υλικών ή κατασκευής, η Sony ή ένα μέλος του δικτύου Εξουσιοδοτημένων Σέρβις ASN της Περιοχής Κάλυψης της Εγγύησης θα επισκευάσει ή θα αντικαταστήσει (κατ' επιλογή της Sony) χωρίς επιβάρυνση για εργατικά ή ανταλλακτικά, το προϊόν ή τα ελαττωματικά εξαρτήματά του, εντός εύλογου χρόνου, βάσει των όρων και συνθηκών που εκτίθενται παρακάτω. Η Sony και τα μέλη του δικτύου Εξουσιοδοτημένων Σέρβις ASN μπορούν να αντικαταστήσουν ελαττωματικά προϊόντα ή εξαρτήματα με νέα ή ανακυκλωμένα προϊόντα ή εξαρτήματα. Όλα τα προϊόντα και εξαρτήματα που έχουν αντικατασταθεί γίνονται ιδιοκτησία της Sony.

Όροι

1. Επισκευές δυνάμει της παρούσας εγγύησης θα παρέχονται μόνο εάν προσκομισθεί το πρωτότυπο τιμολόγιο ή η απόδειξη πώλησης (με την ένδειξη της ημερομηνίας αγοράς, του μοντέλου του προϊόντος και του ονόματος του εμπόρου) μαζί με το ελαττωματικό προϊόν εντός της περιόδου εγγύησης. Η Sony και τα μέλη του δικτύου Εξουσιοδοτημένων Σέρβις ASN μπορούν να αρνηθούν τη δωρεάν επισκευή κατά την περίοδο εγγύησης εάν δεν προσκομισθούν τα προαναφερόμενα έγγραφα ή εάν δεν προκύπτουν από αυτά η ημερομηνία αγοράς, το προϊόν ή το μοντέλο του προϊόντος ή το όνομα του εμπόρου. Η παρούσα εγγύηση δεν ισχύει εάν ο τύπος του μοντέλου ή ο σειριακός αριθμός του προϊόντος έχει αλλοιωθεί, διαγραφεί, αφαιρεθεί ή καταστεί δυσανάγνωστος.

2. Για να αποφευχθεί βλάβη ή απώλεια / διαγραφή σε αφαιρούμενα ή αποσπώμενα μέσα ή εξαρτήματα αποθήκευσης δεδομένων, οφείλετε να τα αφαιρέσετε πριν παραδώσετε το προϊόν σας για επισκευή κατά την περίοδο εγγύησης.
3. Η παρούσα εγγύηση δεν καλύπτει τα έξοδα και τους κινδύνους μεταφοράς που συνδέονται με τη μεταφορά του προϊόντος σας προς και από τη Sony ή μέλος του δικτύου ASN.
4. Η παρούσα εγγύηση δεν καλύπτει τα εξής:
 - Περιοδική συντήρηση και επισκευή ή αντικατάσταση εξαρτημάτων ως αποτέλεσμα φυσιολογικής φθοράς.
 - Αναλώσιμα (συστατικά μέρη για τα οποία προβλέπεται περιοδική αντικατάσταση κατά τη διάρκεια ζωής ενός προϊόντος όπως μη επαναφορτιζόμενες μπαταρίες, φυσίγγια εκτύπωσης, γραφίδες, λάμπες, κλπ.).
 - Ζημιά ή ελαττώματα που προκλήθηκαν λόγω χρήσης, λειτουργίας ή χειρισμού ασύμβατων με την κανονική ατομική ή οικιακή χρήση.
 - Ζημιές ή αλλαγές στο προϊόν που προκλήθηκαν από
 - Κακή χρήση, συμπεριλαμβανομένου:
 - του χειρισμού που επιφέρει φυσική, αισθητική ή επιφανειακή ζημιά ή αλλαγές στο προϊόν ή βλάβη σε θρόνες υγρών κρυστάλλων
 - μη κανονική ή μη σύμφωνη με τις οδηγίες της Sony εγκατάσταση ή χρήση του προϊόντος
 - μη συντήρηση του προϊόντος σύμφωνα με τις οδηγίες σωστής συντήρησης της Sony
 - εγκατάσταση ή χρήση του προϊόντος με τρόπο μη σύμφωνο με τις τεχνικές προδιαγραφές και τα πρότυπα ασφαλείας που ισχύουν στη χώρα όπου έχει εγκατασταθεί και χρησιμοποιείται το προϊόν.
 - Μολύνσεις από ιούς ή χρήση του προϊόντος με λογισμικό που δεν παρέχεται με το προϊόν ή λανθασμένη εγκατάσταση του λογισμικού.
 - Την κατάσταση ή τα ελαττώματα των συστημάτων με τα οποία χρησιμοποιείται ή στα οποία ενσωματώνεται το προϊόν εκτός από άλλα προϊόντα της Sony ειδικά σχεδιασμένα για να χρησιμοποιούνται με το εν λόγω προϊόν.
 - Χρήση του προϊόντος με εξαρτήματα, περιφερειακό εξοπλισμό και άλλα προϊόντα των οποίων ο τύπος, η κατάσταση και το πρότυπο δεν συνιστώνται από τη Sony.
 - Επισκευή ή επιχειρηθείσα επισκευή από άτομα που δεν είναι μέλη της Sony ή του δικτύου ASN.
 - Ρυθμίσεις ή προσαρμογές χωρίς την προηγούμενη γραπτή συγκατάθεση της Sony, στις οποίες συμπεριλαμβάνονται:
 - η αναβάθμιση του προϊόντος πέρα από τις προδιαγραφές ή τα χαρακτηριστικά που περιγράφονται στο εγχειρίδιο χρήσης ή
 - οι τροποποιήσεις του προϊόντος με σκοπό να συμμορφωθεί προς εθνικές ή τοπικές τεχνικές προδιαγραφές και πρότυπα ασφαλείας που ισχύουν σε χώρες για τις οποίες το προϊόν δεν είχε σχεδιαστεί και κατασκευαστεί ειδικά.
 - Αμέλεια

- Ατυχήματα, πυρκαγιά, υγρά, χημικές και άλλες ουσίες, πλημμύρα, δονήσεις, υπερβολική θερμότητα, ακατάλληλο εξαερισμό, υπέρταση, υπερβολική ή εσφαλμένη τροφοδοσία ή τάση εισόδου, ακτινοβολία, ηλεκτροστατικές εκκενώσεις συμπεριλαμβανομένου του κεραυνού, άλλων εξωτερικών δυνάμεων και επιδράσεων.
5. Η παρούσα εγγύηση καλύπτει μόνο τα υλικά μέρη του προϊόντος. Δεν καλύπτει το λογισμικό (είτε της Sony, είτε τρίτων κατασκευαστών) για το οποίο παρέχεται ή πρόκειται να ισχύσει μια άδεια χρήσης από τον τελικό χρήστη ή χωριστές δηλώσεις εγγύησης ή εξαιρέσεις από την εγγύηση.

Εξαιρέσεις και περιορισμοί

Με εξαίρεση των όσων αναφέρονται ανωτέρω, η Sony δεν παρέχει καμία εγγύηση (ρητή, σιωπηρή, εκ του νόμου ή άλλη) όσον αφορά την ποιότητα, την επίδοση, την ακρίβεια, την αξιοπιστία, την καταλληλότητα του προϊόντος ή του λογισμικού που παρέχεται ή συνοδεύει το προϊόν, για συγκεκριμένο σκοπό. Εάν η ισχύουσα νομοθεσία απαγορεύει πλήρως ή μερικώς την παρούσα εξαίρεση, η Sony εξαιρεί ή περιορίζει την εγγύησή της μόνο στη μέγιστη έκταση που επιτρέπει η ισχύουσα νομοθεσία. Οποιαδήποτε εγγύηση η οποία δεν εξαιρείται πλήρως (στο μέτρο που το επιτρέπει ο ισχύων νόμος) θα περιορίζεται στη διάρκεια ισχύος της παρούσας εγγύησης.

Η μοναδική υποχρέωση της Sony σύμφωνα με την παρούσα εγγύηση είναι η επισκευή ή η αντικατάσταση προϊόντων που υπόκεινται στους όρους και συνθήκες της εγγύησης. Η Sony δεν ευθύνεται για οποιαδήποτε απώλεια ή ζημιά που σχετίζεται με τα προϊόντα, το σέρβις, την παρούσα εγγύηση, συμπεριλαμβανομένων των οικονομικών και άυλων απωλειών - του τιμήματος που καταβλήθηκε για την αγορά του προϊόντος - της απώλειας κερδών, εισοδήματος, δεδομένων, απόλαυσης ή χρήσης του προϊόντος ή οποιωνδήποτε συνδεδεμένων προϊόντων - της άμεσης, παρεμπόδισης ή επακόλουθης απώλειας ή ζημίας ακόμη και αν αυτή η απώλεια ή ζημιά αφορά σε:

- Μειωμένη λειτουργία ή μη λειτουργία του προϊόντος ή συνδεδεμένων προϊόντων λόγω ελαττωμάτων ή μη διαθεσιμότητας κατά την περίοδο που αυτό βρίσκεται στη Sony ή σε μέλος του δικτύου ASN, η οποία προκάλεσε διακοπή διαθεσιμότητας του προϊόντος, απώλεια χρόνου χρήστη ή διακοπή της εργασίας.
- Παροχή ανακριβών πληροφοριών που ζητήθηκαν από το προϊόν ή από συνδεδεμένα προϊόντα.
- Ζημιά ή απώλεια λογισμικών προγραμμάτων ή αφαιρούμενων μέσων αποθήκευσης δεδομένων ή
- Μολύνσεις από ιούς ή άλλες αιτίες.

Τα ανωτέρω ισχύουν για απώλειες και ζημιές, που υπόκεινται σε ορισμένες γενικές αρχές δικαίου, συμπεριλαμβανομένης της αμέλειας ή άλλων αδικπραξιών, αθέτησης σύμβασης, ρητής ή σιωπηρής εγγύησης, και απόλυτης ευθύνης (ακόμα και για θέματα για τα οποία η Sony ή μέλος του δικτύου ASN έχει ειδοποιηθεί για τη δυνατότητα πρόκλησης τέτοιων ζημιών).

Στο μέτρο που η ισχύουσα νομοθεσία απαγορεύει ή περιορίζει αυτές τις εξαιρέσεις ευθύνης, η Sony εξαιρεί ή περιορίζει την ευθύνη της μόνο στη μέγιστη έκταση που της επιτρέπει η ισχύουσα νομοθεσία. Για παράδειγμα, μερικά κράτη απαγορεύουν την εξαιρέση ή τον περιορισμό ζημιών που οφείλονται σε αμέλεια, σε βαριά αμέλεια, σε εκ προθέσεως παράπτωμα, σε δόλο και

παρόμοιες πράξεις. Σε καμία περίπτωση, η ευθύνη της Sony κατά την παρούσα εγγύηση, δεν υπερβαίνει την τιμή που καταβλήθηκε για την αγορά του προϊόντος, ωστόσο αν η ισχύουσα νομοθεσία επιτρέπει μόνο περιορισμούς ευθυνών υψηλότερου βαθμού, θα ισχύουν οι τελευταίοι.

Τα επιφυλασσόμενα νόμιμα δικαιώματά σας

Ο καταναλωτής έχει έναντι της Sony τα δικαιώματα που απορρέουν από την παρούσα εγγύηση, σύμφωνα με τους όρους που περιέχονται σε αυτήν, χωρίς να παραβλάπτονται τα δικαιώματά του που πηγάζουν από την ισχύουσα εθνική νομοθεσία σχετικά με την πώληση καταναλωτικών προϊόντων. Η παρούσα εγγύηση δεν θίγει τα νόμιμα δικαιώματα που ενδεχομένως να έχετε, ούτε εκείνα που δεν μπορούν να εξαιρεθούν ή να περιοριστούν, ούτε δικαιώματά σας εναντίον των προσώπων από τα οποία αγοράσατε το προϊόν. Η διεκδίκηση οποιωνδήποτε δικαιωμάτων σας εναπόκειται αποκλειστικά σε εσάς.

Sony Europe Ltd. δ.τ. Sony Hellas

Αμαρουσίου-Χαλανδρίου 18-20

151 25 Μαρούσι

Τμήμα Εξυπηρέτησης Καταναλωτών Sony

00800 4412 1496 (για κλήσεις από σταθερό τηλέφωνο Ελλάδος)

211 1980 703 (για κλήσεις από κινητό τηλέφωνο Ελλάδος)

800 91150 (για κλήσεις από σταθερό/κινητό τηλέφωνο Κύπρου)

e-mail: cic-greece@eu.sony.com

www.sony.gr

<http://www.sony.net/>



* 4 5 6 4 6 8 1 1 3 * (1)