



Руководство пользователя

Персональный компьютер
Серия VGN-FE

Содержание

Подготовка к использованию	6
Уведомление	6
ENERGY STAR	7
Документация.....	8
Требования эргономики	12
Начало работы	14
Расположение органов управления и портов	15
Индикаторы.....	22
Подключение источника питания	24
Использование аккумулятора	26
Безопасное выключение компьютера.....	31
Использование компьютера VAIO.....	32
Использование клавиатуры.....	33
Использование сенсорной панели	36
Использование клавиш специальных функций	37
Использование встроенной камеры MOTION EYE.....	38
Использование дисководов компакт-дисков	39
Использование карт PC Card	49
Использование карт памяти ExpressCard/34	52
Использование карт памяти Memory Stick	56
Использование других карт памяти.....	61

Использование карт Internet	65
Использование беспроводной локальной сети WLAN	66
Использование функции Bluetooth	76
Использование периферийных устройств	84
Подсоединение установочной станции с многофункциональным отсеком	85
Подсоединение внешних громкоговорителей	95
Подсоединение внешнего монитора	96
Выбор режимов отображения	103
Использование функции «Несколько мониторов»	104
Подсоединение внешнего микрофона	106
Подсоединение USB-устройства	107
Подсоединение принтера	110
Подсоединение устройства i.LINK	111
Подсоединение к локальной сети	113
Индивидуальная настройка компьютера VAIO	115
Установка пароля	116
Настройка компьютера с помощью приложения VAIO Control Center	118
Использование энергосберегающих режимов	119
Управление электропитанием с помощью приложения VAIO Power Management	124
Настройка конфигурации модема	126
Модернизация компьютера VAIO	128
Добавление и извлечение модулей памяти	129

Меры предосторожности	135
При работе с ЖК-дисплеем	136
При использовании источника питания.....	137
При работе с компьютером.....	138
При использовании встроенной камеры MOTION EYE	140
При работе с дискетами.....	140
При работе с компакт-дисками	141
При использовании аккумулятора	142
При использовании наушников	143
При работе с картами памяти Memory Stick.....	143
При работе с жестким диском.....	144
При работе с адаптером карты памяти.....	145
Устранение неполадок.....	146
Компьютер.....	148
Безопасность системы	156
Аккумулятор.....	158
Встроенная камера MOTION EYE	160
Internet.....	163
Работа в сети	165
Технология Bluetooth	168
Диски CD и DVD	174
Дисплей.....	178
Печать.....	182
Микрофон	183

Мышь	184
Громкоговорители.....	185
Сенсорная панель.....	186
Клавиатура	187
Гибкие диски	188
Карты PC Card	189
Аудио/видео	190
Карта памяти Memory Stick.....	191
Периферийные устройства.....	192
Установочная станция с многофункциональным отсеком	193
Техническая поддержка	194
Информация о технической поддержке Sony	194
Электронная поддержка	196
Торговые марки	198

Подготовка к использованию

Поздравляем с приобретением компьютера Sony VAIO®! Добро пожаловать в интерактивное Руководство пользователя. Sony Corporation создает современные персональные компьютеры, которые объединяют в себе передовые технологии в области аудио- и видеозаписи, вычислительной техники и коммуникаций.

Уведомление

© Sony Corporation, 2006 г. С сохранением всех прав.

Воспроизведение, перевод и преобразование в любую доступную для аппаратного считывания форму настоящего руководства и упомянутого в нем программного обеспечения (как полностью, так и частично) без предварительного письменного разрешения запрещается.

Sony Corporation не дает никаких гарантий в отношении настоящего руководства, программного обеспечения и иной информации, содержащейся в данном документе, и настоящим явно отказывается от каких-либо подразумеваемых гарантийных обязательств, гарантий коммерческой пригодности или соответствия каким-либо конкретным целям для данного руководства, программного обеспечения и прочей информации. Ни при каких обстоятельствах Sony Corporation не несет ответственности за случайный, впоследствии возникший и иной ущерб, вызванный правонарушением, контрактом или иной причиной и возникший в результате использования или связанный с использованием настоящего руководства, программного обеспечения и прочей информации, содержащейся в этом документе, или проистекающий из использования таковой.

Macrovision. В данном изделии используется технология защиты авторских прав, защищенная патентами США и другими правами на интеллектуальную собственность. Использование данной технологии защиты авторских прав должно быть официально разрешено компанией Macrovision; данная технология предназначена исключительно для использования в домашних или иных условиях с ограниченными возможностями просмотра, если отсутствует официальное разрешение Macrovision на иное применение. Восстановление системного кода или дисассемблирование запрещаются.

В настоящем руководстве символы ™ или ® не указаны.

Sony Corporation оставляет за собой право на любые изменения настоящего руководства и содержащейся в нем информации в любое время без уведомления. Использование программного обеспечения, рассматриваемого в руководстве, регламентируется условиями отдельного лицензионного пользовательского соглашения.

ENERGY STAR

В качестве партнера ENERGY STAR Sony Corporation установила и подтверждает, что данное изделие соответствует требованиям ENERGY STAR в отношении экономии электроэнергии.

Международная программа ENERGY STAR по офисному оборудованию – это программа, направленная на экономию электроэнергии при использовании компьютеров и иного офисного оборудования. Эта программа поддерживает разработку и распространение изделий с функциями эффективного снижения энергопотребления. Программа является открытой, а участие в ней – добровольным. Изделия, на которые ориентирована данная программа, – это офисное оборудование, например, компьютеры, мониторы, принтеры, факсимильные и копировальные аппараты. Стандарты и логотипы оборудования унифицированы в странах-участницах.

ENERGY STAR является торговой маркой, зарегистрированной в США.



Документация

Документация для данного компьютера VAIO содержит печатные документы и электронные руководства пользователя.

Руководства представлены в формате PDF, который очень удобен для просмотра и печати.

Портал **My Club VAIO** — отличная возможность для начала работы с компьютером: полный набор всех функций, необходимых для эффективной работы компьютера.

Руководства пользователя находятся в разделе **Documentation**, к которому можно обратиться следующим образом:

- 1 Нажмите кнопку **Пуск** и щелкните мышью значок **My Club VAIO** .
- 2 Щелкните мышью значок **Documentation**.
- 3 Выберите руководство, которое требуется просмотреть.



Руководства пользователя можно выбрать вручную, выбрав **Мой компьютер**, > **VAIO (C:)** (Ваш диск C) > **Documentation** > **Documentation** и открыв папку, соответствующую вашему языку.

В комплекте может быть отдельный диск с документацией на прилагаемые аксессуары.

Печатная документация

- ❑ **Плакат по настройке** — содержит описание процесса запуска, от распаковки до включения компьютера VAIO.
- ❑ **Руководство по устранению неисправностей** — содержит описание процедур устранения наиболее распространенных неполадок.
- ❑ **Руководство по восстановлению системы** — содержит описание процедуры восстановления компьютерной системы (при необходимости).
- ❑ Брошюры, содержащие следующую информацию: условия **Гарантии Sony**, **Правила по технике безопасности**, **Правила эксплуатации модема**, **Правила эксплуатации беспроводной сети** и **Правила эксплуатации Bluetooth**.

Электронная документация

- ❑ **Руководство пользователя** (данное руководство) — Содержит описание функций компьютера. В нем также содержится информация о программах, поставляемых вместе с компьютером, и информация об устранении наиболее распространенных неполадок.
- ❑ **Техническое руководство** — интерактивное **Техническое руководство** описывает аппаратную и программную конфигурацию компьютера VAIO.

Для просмотра интерактивного **Технического руководства**:

- 1 Установите соединение с Интернет.
- 2 Перейдите на Web-узел интерактивной поддержки корпорации Sony по адресу <http://www.vaio-link.com/>.

My Club VAIO

В разделе **My Club VAIO** находится:

Раздел **Documentation**, который содержит:

- Руководство пользователя.** Это руководство содержит подробную информацию о функциях компьютера и приемах безопасной и надежной работы с ними, а также о подсоединении периферийных устройств и т. д.
- Help & Training.** Это – портал **Центр справки и поддержки VAIO.**
- Важные сведения о компьютере в форме уведомлений и сообщений.

В разделе **My Club VAIO** вы также найдете следующую информацию:

- Accessories**
Требуется расширить возможности компьютера? Щелкните мышью этот значок для просмотра информации о совместимых дополнительных устройствах.
- Software**
Требуется новые возможности? Щелкните мышью этот значок для обзора программного обеспечения и ознакомления с возможностями обновления.
- Wallpapers**
Щелкните мышью этот значок для просмотра информации о наиболее популярных фоновых рисунках Sony и Club VAIO.
- Links**
Щелкните мышью этот значок для просмотра информации о наиболее популярных web-узлах Sony и Club VAIO.

Центр справки и поддержки

Центр справки и поддержки – это обширный ресурс, содержащий практические советы, учебные пособия и демонстрации, которые помогут вам в изучении и использовании операционной системы Microsoft Windows XP и компьютера.

Для просмотра справочных ресурсов Windows (включая ресурсы в сети Интернет) пользуйтесь функцией поиска, указателем и содержанием.

Для доступа к **Центру справки и поддержки** нажмите кнопку **Пуск** и выберите **Справка и поддержка**. Или откройте приложение **Центр справки и поддержки**, нажав клавишу Microsoft Windows  и клавишу **F1**.

Другие источники информации

- Сведения о функциях и устранению неполадок при работе с различными приложениями можно найти в файлах интерактивной справки этих приложений.
- Посетите web-узел www.club-vaio.com для просмотра интерактивных учебных пособий по программному обеспечению VAIO.

Требования эргономики

Данный компьютер является портативным устройством, которое применяется в различных условиях. По возможности постарайтесь учитывать приведенные ниже рекомендации по эргономике как при работе в стационарных условиях, так при использовании компьютера как портативного устройства.

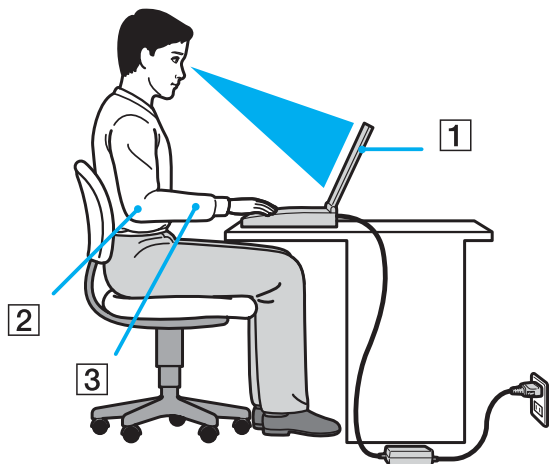

- ❑ **Расположение компьютера** – располагайте компьютер непосредственно перед собой (1). При использовании клавиатуры, сенсорной панели или внешней мыши держите локти горизонтально (2), а запястья – свободно, в удобном положении (3). Расправьте плечи в естественном положении. Делайте перерывы в работе на компьютере. Продолжительная работа на компьютере может вызвать перенапряжение мышц или сухожилий.
- ❑ **Рабочее место и поза** – выберите стул с удобной спинкой. Отрегулируйте стул так, чтобы ступни стояли ровно на полу. Комфортное расположение ступней позволит вам чувствовать себя удобнее. Сидите прямо, свободно, не сутультесь и не отклоняйтесь далеко назад.

- ❑ **Угол обзора экрана компьютера** – наклоняя экран, подберите оптимальный угол. Правильно отрегулировав наклон экрана, можно снизить напряжение глаз и физическое утомление. Кроме того, отрегулируйте яркость экрана.
- ❑ **Освещение** – выбирайте местоположение компьютера так, чтобы солнце и искусственное освещение не создавали бликов и отражений на экране. Пользуйтесь источниками рассеянного света, чтобы избежать ярких пятен на экране. Можно также приобрести аксессуары для дисплея, которые предназначены для устранения бликов на экране. Правильное освещение позволяет сделать работу комфортной и эффективной.
- ❑ **Расположение внешнего монитора** – при использовании внешнего монитора установите его на расстоянии, обеспечивающем комфортную работу. Сидя перед монитором, убедитесь в том, что экран находится на уровне глаз или несколько ниже.

Начало работы

В этом разделе рассматриваются первые шаги по эксплуатации компьютера VAIO.

- ❑ **Расположение органов управления и портов (стр. 15)**
- ❑ **Индикаторы (стр. 22)**
- ❑ **Подключение источника питания (стр. 24)**
- ❑ **Использование аккумулятора (стр. 26)**
- ❑ **Безопасное выключение компьютера (стр. 31)**

Расположение органов управления и портов

На следующих страницах показано расположение органов управления и портов компьютера.

Вид спереди

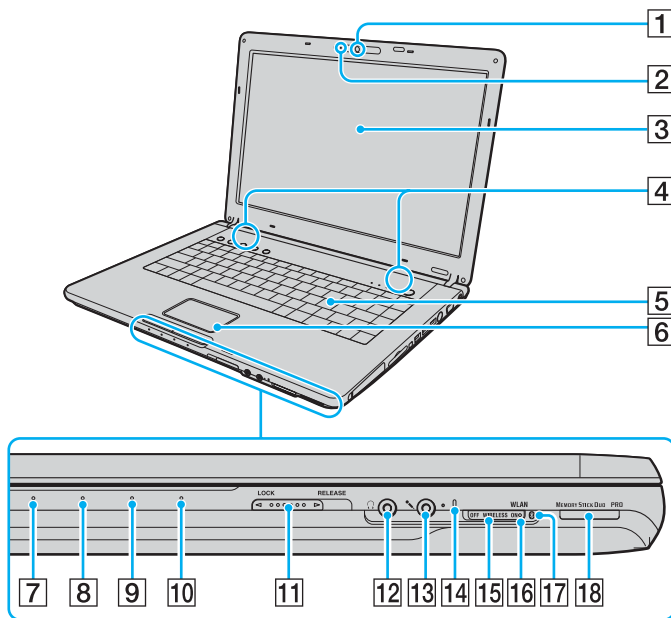

- 1 Встроенная камера MOTION EYE^{*1} (стр. 38)
- 2 Индикатор встроенной камеры MOTION EYE (стр. 22)
- 3 ЖК-дисплей (стр. 136)
- 4 Встроенные громкоговорители
- 5 Клавиатура (стр. 33)
- 6 Сенсорная панель (стр. 36)
- 7 Индикатор питания (стр. 22)
- 8 Индикатор аккумулятора (стр. 22)
- 9 Индикатор жесткого диска (стр. 22)
- 10 Индикатор карты памяти Memory Stick Duo/PRO Duo (стр. 22)
- 11 Переключатель **LOCK/ RELEASE**
Перед перемещением компьютера проверьте, что переключатель находится в положении **LOCK**.
- 12 Гнездо наушников (стр. 95)
- 13 Гнездо микрофона (стр. 106)
- 14 Встроенный микрофон (одноканальный)
- 15 Выключатель **WIRELESS** (стр. 66)
- 16 Индикатор беспроводной локальной сети (**WLAN**) (стр. 22)
- 17 Индикатор Bluetooth^{*1} (стр. 22)
- 18 Гнездо карты памяти Memory Stick Duo/PRO Duo^{*2} (стр. 56)

^{*1} Не для всех моделей.

^{*2} Данный компьютер поддерживает карты памяти большого объема Memory Stick Duo и Memory Stick PRO Duo с высокой скоростью передачи данных.

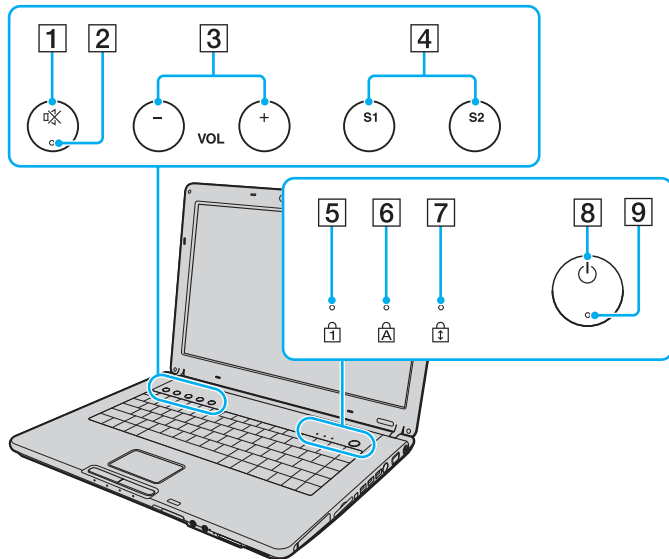

- 1 Клавиша отключения звука (стр. 37)
- 2 Индикатор отключения звука (стр. 22)
- 3 Клавиши регулировки громкости **VOL** (стр. 37)
- 4 Клавиши **S1/S2** (стр. 37)
- 5 Индикатор Num lock (стр. 22)
- 6 Индикатор Caps lock (стр. 22)
- 7 Индикатор Scroll lock (стр. 22)
- 8 Клавиша включения питания
- 9 Индикатор питания (стр. 22)

Вид сзади

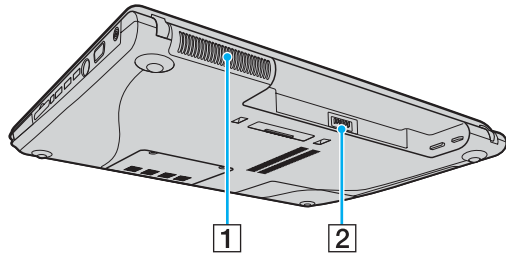

- 1 Вентиляционное отверстие
- 2 Разъем аккумулятора (стр. 26)

Вид справа

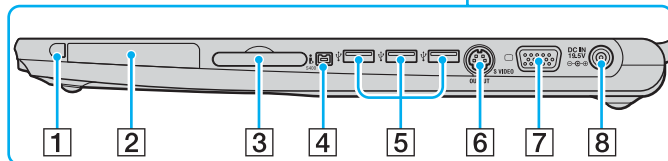
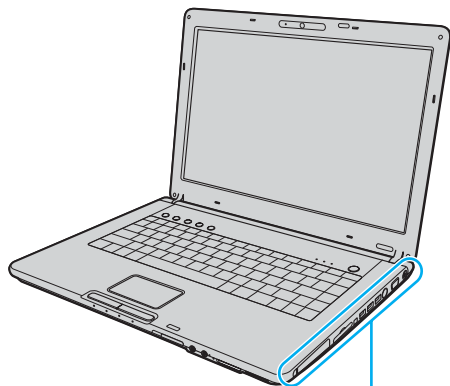

- 1 Кнопка извлечения карты PC Card (стр. 51)
- 2 Гнездо PC Card (стр. 49)
- 3 Гнездо ExpressCard™/34*1 (стр. 52)
- 4 Порт i.LINK® (IEEE1394) S400 (стр. 111)
- 5 3 высокоскоростных порта USB (USB 2.0)*2 (стр. 107)
- 6 Разъем выхода **S VIDEO***3 *4 (стр. 100)
- 7 Разъем монитора (VGA)*4 (стр. 97)
- 8 Разъем источника питания постоянного тока (стр. 24)

*1 Далее именуемое гнездом ExpressCard/34.

*2 Поддерживает высокую/полную/низкую скорость передачи

*3 Далее именуемый выходом S VIDEO.

*4 Отключен, если компьютер подключен к дополнительной установочной станции с многофункциональным отсеком.

Вид слева

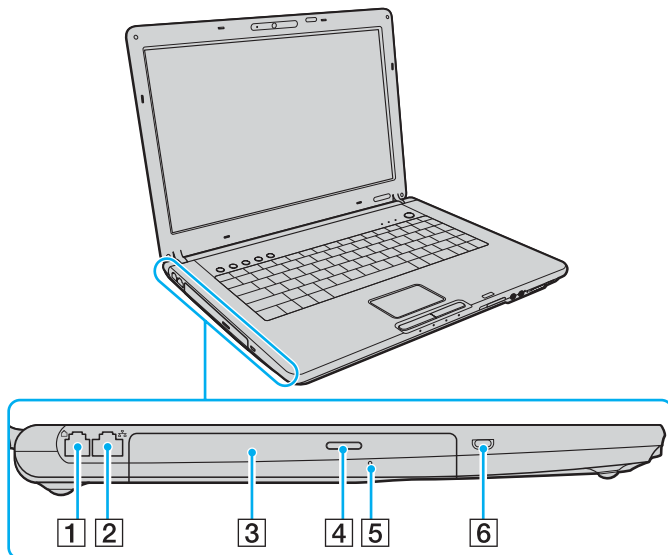

- 1 Разъем модема (стр. 65)
- 2 Сетевой порт (Ethernet) (стр. 113)
- 3 Дискковод компакт-дисков (стр. 39)
- 4 Кнопка извлечения диска (стр. 39)/
Индикатор дисквода компакт-дисков (стр. 22)
- 5 Отверстие ручного извлечения диска (стр. 174)
- 6 Гнездо защиты



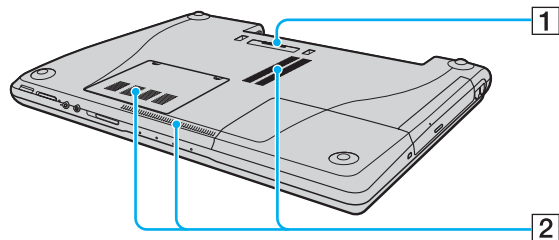





Вид снизу





- 1 Разъем установочной станции (док-станции) многофункционального отсека ([стр. 88](#))
- 2 Вентиляционные отверстия

Индикаторы

Ниже перечислены индикаторы, предусмотренные в компьютере.

Индикатор	Назначение
Питание 	Горит – питание компьютера включено, мигает – режим ожидания, не горит – компьютер в спящем режиме или выключен.
Аккумулятор 	Горит – питание компьютера от аккумулятора, мигает – заряд аккумулятора заканчивается, мигает сериями по две вспышки – процесс зарядки аккумулятора.
Memory Stick Duo/PRO Duo 	Горит при обращении к карте памяти Memory Stick в гнезде Memory Stick Duo/PRO Duo для чтения и записи. (Когда этот индикатор горит, не следует выключать компьютер или переключать его в режим ожидания.) Когда карта памяти Memory Stick не используется, этот индикатор не горит.
Без звука 	Горит, когда звук громкоговорителей отключен.
Встроенная камера MOTION EYE* 	Горит при работе встроенной камеры MOTION EYE.
Дисковод компакт-дисков 	Горит при обращении к дисководу компакт-дисков для чтения и записи. Когда дисковод компакт-дисков не используется, этот индикатор не горит.
Жесткий диск 	Горит при обращении к жесткому диску для чтения и записи. Когда этот индикатор горит, не следует выключать компьютер или переключать его в режим ожидания.
Num Lock 	Нажмите клавишу Num Lk для активизации цифровой области клавиатуры. Повторное нажатие этой клавиши отключает цифровую область клавиатуры. Когда этот индикатор не горит, цифровая область клавиатуры не действует.
Caps Lock 	Нажмите клавишу Caps Lock для ввода заглавных букв (верхний регистр). Когда этот индикатор горит, нажатие клавиши Shift обеспечивает ввод букв в нижнем регистре. Для отключения этого индикатора повторно нажмите эту клавишу. Обычный режим ввода текста восстанавливается, когда индикатор Caps Lock не горит.

Индикатор	Назначение
Scroll Lock 	Нажмите клавишу Scr Lk для изменения режима прокрутки на экране. Обычный режим прокрутки восстанавливается, когда индикатор Scroll Lock не горит. Действие клавиши Scr Lk зависит от используемой программы (клавиша действует не во всех программах).
Bluetooth  *	Горит, когда выключатель беспроводной связи WIRELESS установлен в положение ON (ВКЛ) и функция Bluetooth включена.
WIRELESS LAN	Горит, когда активна функция беспроводной связи (WLAN).

* Не для всех моделей.

Подключение источника питания

В качестве источника питания для компьютера можно использовать как адаптер переменного тока, так и аккумулятор.

Использование адаптера переменного тока



Эксплуатация компьютера допускается только с адаптером переменного тока из комплекта поставки.

Для использования адаптера переменного тока:

- 1 Подключите один конец шнура питания (1) к адаптеру (3).
- 2 Подключите другой конец шнура питания к розетке электросети (2).
- 3 Подключите кабель адаптера (3) ко входному разъему питания (4) на компьютере или на дополнительной установочной станции с многофункциональным отсеком.

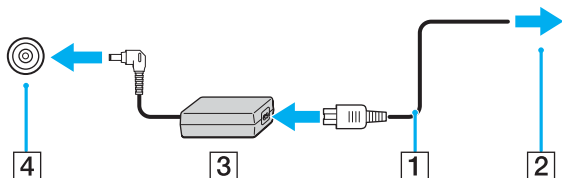

! Форма сетевой вилки зависит от типа адаптера переменного тока.



Для полного отключения компьютера от сети переменного тока отсоедините адаптер переменного тока.

Убедитесь в том, что обеспечен удобный доступ к розетке электросети.

Если компьютер не используется длительное время, переведите компьютер в спящий режим. См. раздел **Использование спящего режима** ([стр. 122](#)). Этот режим энергосбережения обеспечивает ускоренное выключение и восстановление.

Использование аккумулятора

Новый аккумулятор, поставляемый с компьютером, не заряжен полностью.

Установка аккумулятора

Для установки аккумулятора:

- 1 Выключите компьютер и закройте крышку ЖК-дисплея.
- 2 Сдвиньте фиксатор (1) в положение **UNLOCK**.

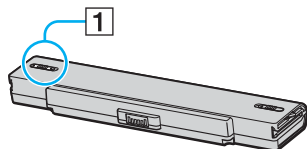

- 3 Задвиньте аккумулятор в аккумуляторный отсек до защелкивания.

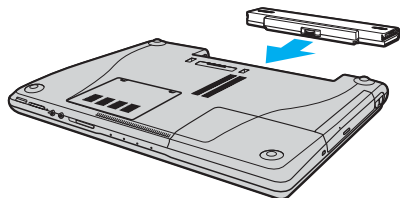

- 4 Сдвиньте фиксатор (1) в положение **LOCK** для закрепления аккумулятора в корпусе компьютера.



Если в аккумуляторный отсек установлен аккумулятор, а компьютер подсоединен к адаптеру переменного тока, питание подается от электросети.



Некоторые аккумуляторы не соответствуют стандартам качества и безопасности корпорации Sony. Безопасность работы компьютера обеспечивается только при использовании фирменных аккумуляторов Sony, разработанных для данной модели. При установке аккумуляторов других типов зарядка аккумулятора и работа компьютера невозможны.

Зарядка аккумулятора

Новый аккумулятор, поставляемый с компьютером, не заряжен полностью.

Для зарядки аккумулятора:

- 1 Установите аккумулятор.
- 2 Подсоедините адаптер переменного тока к компьютеру.
Зарядка аккумулятора начинается автоматически (в процессе зарядки индикатор аккумулятора мигает сериями по две вспышки). Индикатор аккумулятора отключается, когда аккумулятор заряжен примерно на 85%.

Состояние индикатора аккумулятора	Значение
Горит	Питание компьютера от аккумулятора.
Мигает	Заряд аккумулятора заканчивается.
Двойные вспышки	Идет зарядка аккумулятора.
Не горит	Питание компьютера от электросети.



Когда заканчивается заряд аккумулятора, начинают мигать индикатор аккумулятора и индикатор питания.

При питании от электросети аккумулятор должен быть установлен в компьютер. Зарядка аккумулятора продолжается и во время работы компьютера.

Если заряд аккумулятора упадет ниже 10%, необходимо подсоединить адаптер переменного тока для зарядки аккумулятора или выключить компьютер и установить полностью заряженный аккумулятор.

С компьютером поставляется литий-ионный аккумулятор, который можно подзаряжать в любое время. Зарядка частично разряженного аккумулятора не сокращает время его работы.

Когда аккумулятор используется для питания компьютера, индикатор аккумулятора горит. Когда заканчивается заряд аккумулятора, начинают мигать индикатор аккумулятора и индикатор питания.

При работе некоторых программ и периферийных устройств компьютер может не переключаться в спящий режим при разрядке аккумулятора. Во избежание потерь данных при питании от аккумулятора необходимо периодически сохранять данные и вручную включать энергосберегающие режимы, например, режим ожидания или спящий режим. Если заряд аккумулятора заканчивается, когда компьютер находится в режиме ожидания, все несохраненные данные будут потеряны. Восстановление последнего рабочего состояния будет невозможно. Во избежание потерь данных необходимо периодически сохранять данные.

Если в аккумуляторный отсек установлен аккумулятор, а компьютер подсоединен к адаптеру переменного тока, питание подается от электросети.

Извлечение аккумулятора

! Если при извлечении аккумулятора компьютер включен и не подсоединен к адаптеру переменного тока либо находится в режиме ожидания, возможна потеря данных.

Для извлечения аккумулятора:

- 1 Выключите компьютер и закройте крышку ЖК-дисплея.
- 2 Сдвиньте фиксатор (1) в положение **UNLOCK**.

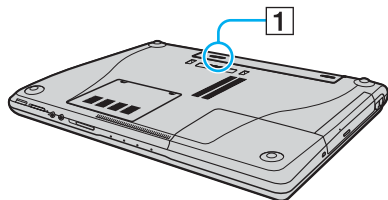

- 3 Сдвиньте защелку (2) и, не отпуская ее, отделите аккумулятор от компьютера.

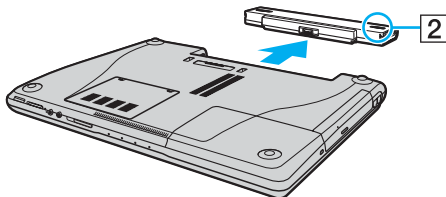

Безопасное выключение компьютера

Во избежание потери несохраненных данных выключайте компьютер надлежащим образом - в соответствии с приведенными ниже инструкциями.

Для выключения компьютера:

- 1 Выключите все периферийные устройства, подсоединенные к компьютеру.
- 2 Выберите **Пуск**, затем **Выключить компьютер**.
Откроется окно **Выключить компьютер**.
- 3 Нажмите кнопку **Выключить**.
- 4 Ответьте на запросы, предупреждающие о необходимости сохранения документов, или о том, что к компьютеру подключены другие пользователи, и подождите до тех пор, пока компьютер не выключится автоматически.
Индикатор питания погаснет.

Использование компьютера VAIO

Для безопасной и надежной эксплуатации компьютера прочитайте интерактивное **Техническое руководство** и следуйте приведенным в нем инструкциям.

Внимательное изучение инструкций – залог эффективной работы с компьютером.

- ❑ **Использование клавиатуры (стр. 33)**
- ❑ **Использование сенсорной панели (стр. 36)**
- ❑ **Использование клавиш специальных функций (стр. 37)**
- ❑ **Использование встроенной камеры MOTION EYE (стр. 38)**
- ❑ **Использование дисковода компакт-дисков (стр. 39)**
- ❑ **Использование карт PC Card (стр. 49)**
- ❑ **Использование карт памяти ExpressCard/34 (стр. 52)**
- ❑ **Использование карт памяти Memory Stick (стр. 56)**
- ❑ **Использование других карт памяти (стр. 61)**
- ❑ **Использование карт Internet (стр. 65)**
- ❑ **Использование беспроводной локальной сети WLAN (стр. 66)**
- ❑ **Использование функции Bluetooth (стр. 76)**

Использование клавиатуры



Клавиатура аналогична клавиатуре настольных компьютеров, однако содержит дополнительные клавиши для выполнения специальных функций.



Информация об использовании клавиатуры приведена также на web-узле VAIO-Link (www.vaio-link.com).

Комбинации клавиш и их назначение для клавиши Fn



Некоторые из функций доступны только после загрузки Windows.

Комбинация/Функция	Назначение
Fn +  (F5/F6): регулировка яркости	Регулировка яркости ЖК-дисплея. Для увеличения яркости нажмите Fn + F6 , затем ↑ или → , либо удерживайте нажатыми клавиши Fn + F6 . Для уменьшения яркости нажмите Fn + F5 , затем ↓ или ← , либо удерживайте нажатыми клавиши Fn + F5 .
Fn +  /  (F7): переключение на внешний монитор	Вывод изображения на ЖК-дисплей компьютера, внешнее устройство (например, монитор) или одновременно на ЖК-дисплей и на внешнее устройство. ! Если компьютер подключен к дополнительной установочной станции с многофункциональным отсеком, эта комбинация клавиш переключает между ЖК-дисплеем и внешним дисплеем, подключенным к установочной станции.

Комбинация/Функция	Назначение
Fn +  (F10): масштаб	<p>Изменение разрешения для увеличения (или восстановления исходного размера) изображения на экране.</p> <p></p> <p>Разрешение по умолчанию для стандартного экрана и увеличенного экрана приведено ниже. Стандартный экран: 1280 x 800 пикселей Увеличенный экран: 1024 x 600 пикселей</p> <p>Увеличенный экран имеет меньшую четкость, чем стандартный, так как в этом режиме на ЖК-дисплей выводится изображение, разрешение которого меньше, чем физическое разрешение ЖК-дисплея. Эта комбинация клавиш не работает во время видеовоспроизведения. Перед использованием этой комбинации клавиш закройте видеоприложение.</p> <p>Эта комбинация клавиш может не работать с графическими изображениями, так как увеличение изображения достигается путем изменения разрешения.</p> <p>Поскольку при нажатии этой комбинации клавиш происходит изменение разрешения, при переходе от увеличенного экрана к стандартному и обратно возможно изменение расположения и размера окон приложений.</p> <p>При переключении увеличенного экрана на внешний монитор функция увеличения отключается и восстанавливается стандартный экран ЖК-дисплея.</p>
Fn +  (F12): спящий режим	<p>Переключение в режим минимального энергопотребления. При выполнении этой команды состояние системы и периферийных устройств записывается на жесткий диск, а питание системы отключается. Для возврата в первоначальное состояние нажмите кнопку включения питания.</p> <p>Подробнее об управлении питанием см. раздел Использование энергосберегающих режимов (стр. 119).</p>

Использование сенсорной панели

На клавиатуре расположено устройство управления курсором – сенсорная панель (1). Сенсорная панель позволяет перемещать курсор, а также выбирать, перетаскивать и прокручивать объекты на экране.

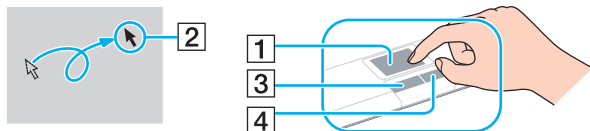





Действие	Описание
Указание	Проведите пальцем по сенсорной панели для установки указателя (2) на элемент или объект.
Щелчок	Нажмите левую кнопку (3) один раз.
Двойной щелчок	Нажмите левую кнопку два раза подряд.
Щелчок правой кнопкой	Нажмите правую кнопку (4) один раз. Во многих приложениях таким образом открывается контекстное меню.
Перетаскивание	Проведите пальцем по сенсорной панели, удерживая нажатой левую кнопку.
Прокрутка	Проведите пальцем вдоль правого края сенсорной панели для прокручивания по вертикали. Проведите пальцем вдоль нижнего края для прокручивания по горизонтали (функция прокрутки доступна только в приложениях, поддерживающих эту функцию).



Можно включить/отключить сенсорную панель в зависимости от того, используется мышь или нет. См. раздел **Настройка компьютера с помощью приложения VAIO Control Center (стр. 118)** для запуска приложения **VAIO Control Center**. Запустив приложение, выберите раздел об указательных устройствах и выберите **Help** для отображения подробных инструкций.

Использование клавиш специальных функций

Для удобства использования некоторых функций в компьютере предусмотрены специальные клавиши.

Клавиша специальной функции	Назначение
Клавиши S1/S2  	По умолчанию клавиша S1 предназначена для переключения компьютера в режим ожидания, а клавиша S2 – для переключения изображения между ЖК-дисплеем компьютера и внешним устройством отображения. Вы можете изменить назначения этих клавиш в окне изменения назначений клавиш S . Для открытия этого окна нажмите и удерживайте любую из этих клавиш или перейдите к нему через VAIO Control Center . См. файл справки VAIO Control Center о назначениях кнопки S .
Клавиша отключения звука 	Включение и выключение звука.
Клавиши регулировки громкости VOL  VOL  (Громче и Тише)	Уменьшение и увеличение уровня громкости.

Использование встроенной камеры MOTION EYE

В компьютер может быть встроена камера MOTION EYE. Информация о наличии встроенной камеры MOTION EYE для конкретной модели приведена в интерактивном вкладыше **Технические характеристики**.

Для поддержки видеофункций систем мгновенного обмена сообщениями и приложений для редактирования видеоклипов, например, **Windows Messenger** и **Windows MovieMaker**, компьютер оснащен встроенной камерой MOTION EYE.

При включении компьютера активируется встроенная камера MOTION EYE, и компьютер готов к видеоконференции при включении соответствующего программного обеспечения.

Примите во внимание, что ни загрузка системы мгновенного обмена сообщениями или приложения для редактирования видеоклипов, ни выход из них, не включает (и не выключает, соответственно) камеру MOTION EYE. Убедитесь, что камера включена перед использованием такого приложения.



Встроенная камера MOTION EYE может использоваться в каждый момент только одним программным приложением. Если другое программное приложение использует камеру, закройте его перед использованием встроенной камеры MOTION EYE.



При просмотре быстро движущегося объекта в окне просмотра могут отображаться некоторые помехи, например, горизонтальные линии. Это нормально и не указывает на какие-либо неполадки.

Использование дисковода компакт-дисков

В компьютер встроен дисковод компакт-дисков.

Для установки диска:

- 1 Включите компьютер.
- 2 Для открытия дисковода нажмите кнопку извлечения диска (1).
Лоток для дисков выдвинется.
- 3 Поместите диск в центр лотка этикеткой вверх и аккуратно нажмите, чтобы диск защелкнулся.

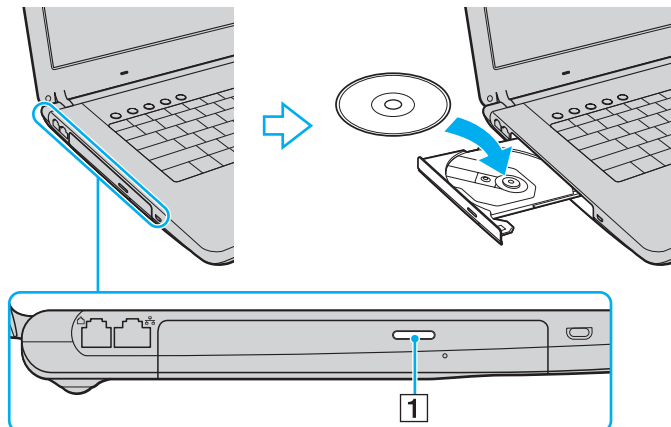

4 Закройте лоток, аккуратно его подтолкнув.



Запрещается извлекать компакт-диски, когда компьютер находится в энергосберегающем режиме (режим ожидания или спящий режим). Это может вызвать неполадки в работе компьютера.



При использовании внешнего дисководов компакт-дисков подсоедините этот дисковод перед запуском любой предварительно установленной программы для компакт дисков/DVD-дисков.

Чтение и запись компакт-дисков и DVD-дисков

Возможность воспроизведения и записи компакт-дисков и DVD-дисков зависит от приобретенной модели компьютера. Тип установленного в компьютер дисковода компакт-дисков указан в техническом руководстве. В следующей таблице указаны типы дисков, которые поддерживает дисковод компакт-дисков.

Дисковод компакт-дисков	Воспроизведение	Запись
DVD-ROM	DVD и большую часть дисков DVD-R, DVD-RW, DVD+R, DVD+RW и DVD+R DL (двухслойные)	—
CD-RW/DVD-ROM	CD, CD-R, CD-RW, DVD, большую часть дисков DVD-R, DVD-RW, DVD+R, DVD+R DL (двухслойные) и DVD+RW	CD-R и CD-RW
DVD±RW	CD, CD-R, CD-RW, DVD, большую часть дисков DVD-R, DVD-RW, DVD+R, DVD+R DL (двухслойные) и DVD+RW	CD-R, CD-RW, DVD-R, DVD-RW, DVD+R, DVD+R DL (двухслойные) и DVD+RW
DVD±RW/RAM	CD, CD-R, CD-RW, DVD, большую часть дисков DVD-R, DVD-RW, DVD+R, DVD+R DL (двухслойные), DVD+RW and DVD-RAM*	CD-R, CD-RW, DVD-R, DVD-RW, DVD+R, DVD+R DL (двухслойные), DVD+RW и DVD-RAM*

* Не для всех моделей.

! Данное изделие предназначено для воспроизведения дисков, удовлетворяющих спецификациям стандарта Compact Disc Digital Audio (стандарт CD). Диск DualDisc – это двусторонний диск, на одной стороне которого записан материал в формате DVD, а на другой стороне – цифровой аудиоматериал. Следует иметь в виду, что воспроизведение звуковой стороны диска (стороны, не содержащей записи DVD) может быть невозможно на данном изделии из-за несовместимости со стандартом CD.

! В связи с наличием различных форматов дисков при покупке дисков с записью или чистых дисков для использования с компьютером VAIO внимательно прочтите замечания на упаковке дисков, чтобы убедиться в совместимости с дисководом компакт-дисков Вашего компьютера как при чтении, так и при записи. Корпорация Sony HE гарантирует совместимости дисковода компакт-дисков VAIO с дисками, которые не соответствуют официальному стандарту «CD» (или стандарту «DVD» для дисководов дисков DVD). ИСПОЛЬЗОВАНИЕ НЕСОВМЕСТИМЫХ ДИСКОВ МОЖЕТ СТАТЬ ПРИЧИНОЙ НЕУСТРАНИМОГО ПОВРЕЖДЕНИЯ КОМПЬЮТЕРА VAIO ИЛИ СОЗДАТЬ ПРОГРАММНЫЕ КОНФЛИКТЫ, ПРИВОДЯЩИЕ К ЗАВИСАНИЮ СИСТЕМЫ.

С вопросами о форматах дисков обращайтесь к конкретным компаниям, выпустившим диски с записями, или к изготовителям записываемых дисков.



Предусмотрена поддержка записи дисков DVD-RW, совместимых с DVD-RW версий 1.1/1.2.

Предусмотрена поддержка записи дисков DVD-R, совместимых с DVD-R общей версии 2.0/2.1.

Поддерживается чтение дисков 8 см, однако запись на такие диски не поддерживается.

Запись дисков DVD+R DL (двухслойных) возможна только в том случае, если диск поддерживает двухслойную запись DVD+R DL (Double Layer).

Дисковод компакт дисков DVD±RW/RAM не поддерживает картриджи DVD-RAM. Используйте диски без картриджей или диски со съемным картриджем.

Запись на односторонние диски DVD-RAM (2,6 ГБ), совместимые с версией 1.0 DVD-RAM, не поддерживается.

Замечания о записи данных на диски

- ❑ Для того, чтобы данные, записанные на диске, можно было прочитать на дисковом компакт-дисков, необходимо закрыть сеанс перед извлечением диска. Для завершения этого процесса следуйте инструкциям, прилагаемым к программному обеспечению.
- ❑ Используйте только круглые диски. Не применяйте диски другой формы (звезда, сердце, карта, и т.д.), поскольку это может привести к повреждению дисководов.
- ❑ Избегайте ударов или сотрясений компьютера в процессе записи данных на диск.
- ❑ Перед записью данных на диск выключите программу-заставку и завершите антивирусные программы.
- ❑ При записи данных на диск не используйте служебные программы, постоянно находящиеся в оперативной памяти. Это может вызвать неполадки в работе компьютера.
- ❑ При использовании программного обеспечения для записи дисков завершите работу и закройте все другие приложения.
- ❑ Запрещается прикасаться к поверхности диска. Следы пальцев и пыль на поверхности диска могут привести к появлению ошибок при записи на диск.
- ❑ При использовании предварительно установленного программного обеспечения и программного обеспечения записи компакт-дисков не переключайтесь между различными режимами энергопотребления.
- ❑ Запрещается прикреплять этикетки на диски. Это необратимо нарушит работоспособность диска.
- ❑ Для питания компьютера подключите и используйте адаптер переменного тока либо убедитесь, что заряд аккумулятора составляет не менее 50 процентов.
- ❑ Некоторые проигрыватели DVD и компьютерные дисководы DVD не читают DVD-диски, созданные на совместимых компьютерах с помощью программного обеспечения **VAIO Zone**.

Замечания о воспроизведении DVD-дисков

Для достижения максимальной производительности при воспроизведении дисков DVD следуйте приведенным ниже рекомендациям.

- ❑ Диски DVD можно воспроизводить на дисковом компакт-дисков с помощью программных DVD проигрывателей, например, **VAIO Zone** или **WinDVD**. Подробнее см. файл справки соответствующего приложения.
- ❑ Перед началом воспроизведения диска DVD закройте все открытые приложения.
- ❑ При записи воспроизведении DVD-дисков не используйте служебные программы, постоянно находящиеся в оперативной памяти, для ускорения доступа к диску. Это может вызвать неполадки в работе компьютера.
- ❑ Перед воспроизведением диска выключите программу-заставку и завершите антивирусные программы.
- ❑ Некоторые диски, записанные с дискретизацией 20 и 24 бита, при воспроизведении могут создавать шум. При наличии подсоединенных аудиоустройств это может вызвать травму органов слуха и повреждение громкоговорителей. Перед воспроизведением DVD-дисков уменьшите громкость.
- ❑ Во время воспроизведения компьютером DVD-дисков не переключайтесь в другие режимы энергопотребления.
- ❑ На дисках DVD предусмотрены индикаторы кодов региона, определяющие регионы и типы проигрывателей для воспроизведения дисков. Если на DVD-диске или на упаковке отсутствует метка «2» (Европа относится к региону «2») или «all» («все», т.е. DVD-диск можно воспроизводить в большинстве регионов мира), этот диск нельзя воспроизводить на данном проигрывателе.

!

В случае изменения кода региона DVD во время работы программы **WinDVD** для ввода в действие нового значения параметра выполните перезапуск программы или извлеките диск и повторно установите его.

- ❑ Не пытайтесь изменить настройки кода региона дисководов DVD. Любые неполадки, связанные с изменением настроек кода региона дисководов DVD, не подлежат гарантийному ремонту.
- ❑ Если в компьютере присутствует оборудование WLAN и это оборудование активно, при воспроизведении DVD-дисков возможно прерывание аудио- или видеосигнала.
- ❑ Если во время воспроизведения диска DVD (видео или аудио) необходимо отключить USB-устройство, например, USB-совместимые громкоговорители, обязательно остановите воспроизведение диска DVD перед отсоединением устройства. Отсоединение USB-устройства во время воспроизведения диска DVD (видео или аудио) может привести к сбоям в работе системы.

Воспроизведение компакт-дисков

Для воспроизведения звукового компакт-диска:

- 1 Установите диск в дисковод компакт-дисков.
- 2 Если при установке компакт-диска в дисковод на рабочем столе компьютера не появляется никаких окон, нажмите кнопку **Пуск**, выберите пункт **Все программы** и выберите пункт запуска программы воспроизведения компакт-дисков, например, **SonicStage**.

В случае отображения окна **Звуковой компакт-диск** щелкните в нем мышью для выбора одного из вариантов.

Копирование файлов на компакт-диски

См. интерактивное **Техническое руководство** для поиска типа дисководов для оптических дисков, затем **Чтение и запись компакт-дисков и DVD-дисков (стр. 41)** о поддерживаемых дисках.

Для копирования файлов на диск

!

Избегайте ударов или сотрясений компьютера в процессе записи данных на диск.

- 1 Установите чистый диск в дисковод компакт-дисков.
Если открывается окно **Дисковод компакт-дисков** выберите **Не предпринимать никаких действий** и затем нажмите **ОК**.
- 2 Щелкните правой кнопкой мыши на **Пуск**, затем нажмите **Проводник**.
- 3 На левой панели **Папки** найдите файлы или папки, которые требуется скопировать, щелкните правой кнопкой мыши на файлах или папках, выберите **Передать** и щелкните мышью на имени дисковода компакт-дисков*.
- 4 Закройте окно.
- 5 Нажмите **Пуск**, затем **Мой компьютер**.
- 6 Щелкните на значке дисковода компакт-дисков в области **Устройства со съемными накопителями**.
Откроется новое окно, в котором файлы и папки, которые требуется скопировать, отображаются в списке **Файлы, готовые к записи на компакт-диск**.
- 7 В окне **Задачи записи компакт-дисков** выберите **Записать эти файлы на компакт-диск**.
- 8 Следуйте инструкциям в **мастере записи компакт-дисков**.

* Буквенное обозначение дисковода чтения/записи зависит от конфигурации оборудования системы.

Воспроизведение дисков DVD

Для воспроизведения дисков DVD:

- 1 Закройте все открытые программы.
- 2 Установите диск DVD в дисковод компакт-дисков.
- 3 Нажмите кнопку **Пуск** и выберите пункт **Все программы**.
- 4 Выберите программу воспроизведения DVD для начала воспроизведения DVD.

За инструкциями по использованию программы обращайтесь к файлу справки, прилагаемому к программе воспроизведения DVD.

Копирование файлов на диски DVD

Функции записи на диски DVD доступны не для всех моделей. См. интерактивное **Техническое руководство** для поиска типа дисковода для оптических дисков, затем **Чтение и запись компакт-дисков и DVD-дисков (стр. 41)** о поддерживаемых дисках.

Для копирования файлов на диск

- 1 Подсоедините адаптер переменного тока к компьютеру.
- 2 Установите диск в дисковод компакт-дисков.
- 3 Нажмите кнопку **Пуск** и выберите пункт **Все программы**.
- 4 Из подменю выберите программу работы с DVD, которую требуется использовать.

За инструкциями по использованию программы обращайтесь к файлу справки, прилагаемому к программе воспроизведения DVD.

Использование карт PC Card

Карты PC Card позволяют подсоединять к компьютеру портативные внешние устройства.

Установка карты PC Card

! Некоторые карты PC Card или их функции могут быть не совместимы с данным компьютером.

При установке и извлечении карты PC Card выключать компьютер не требуется.

Для установки карты PC Card:

- 1 Нажмите кнопку извлечения карты PC Card так, чтобы кнопка вышла наружу.
- 2 Нажмите кнопку извлечения карты PC Card еще раз, чтобы открыть защитное устройство гнезда PC Card.
- 3 Аккуратно придерживая защитное устройство, извлеките его из гнезда.
- 4 Вставьте карту PC Card в гнездо PC Card лицевой этикеткой вверх.
- 5 Аккуратно нажмите на карту PC Card для соединения разъемов.
Система автоматически обнаружит карту PC Card.
На панели задач появляется значок **Безопасное извлечение устройства**.

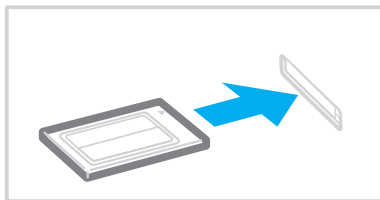

! Если карта PC Card не используется, вставьте в гнездо PC Card защитное устройство, которое препятствует попаданию в гнездо пыли и грязи. Перед перемещением компьютера обязательно вставьте защитное устройство в гнездо PC Card.

 В работе некоторых устройств возможны сбои при многократном переходе в обычный режим из режима ожидания или спящего режима. Некоторые карты PC Card не распознаются системой при переключении между обычным режимом работы, режимом ожидания и спящим режимом, когда карта установлена в компьютер. Перезапустите систему для устранения неполадок. При перезапуске восстанавливается исходное состояние компьютера.

В некоторых случаях переключение компьютера в спящий режим при установленной карте невозможно. При этом возможно переключение в режим ожидания. Перед переключением компьютера в спящий режим рекомендуется извлечь карту.

Убедитесь в том, что используется последняя версия программного драйвера, предоставляемого изготовителем карты PC Card.

Если на вкладке **Диспетчер устройств** в окне **Свойства системы** появится символ «!», удалите программный драйвер и переустановите его.

Не применяйте силу, вставляя карту PC Card в гнездо. Это может привести к повреждению контактов разъема. Если при установке карты PC Card возникают затруднения, убедитесь в том, что карта PC Card правильно расположена. Дополнительная информация приведена в руководстве, поставляемом вместе с картой PC Card.

Извлечение карты PC Card

Для извлечения карты PC Card из включенного компьютера выполните перечисленные ниже операции. При извлечении карты с нарушением инструкций возможны сбои в работе системы.

Для извлечения карты PC Card:



Для извлечения карты PC Card при выключенном компьютере пропустите шаги с 1 по 6.

- 1 Дважды щелкните мышью значок **Безопасное извлечение устройства** на панели задач. Откроется окно **Безопасное извлечение устройства**.
- 2 Выберите устройство, которое нужно отключить.
- 3 Нажмите кнопку **Остановить**. Откроется окно **Остановка устройства**.
- 4 Подтвердите, что устройство можно безопасно удалить из системы.
- 5 Нажмите кнопку **ОК**. Откроется окно с сообщением о безопасном извлечении устройства.
- 6 Нажмите кнопку **Заккрыть**.
- 7 Нажмите кнопку извлечения карты PC Card так, чтобы кнопка вышла наружу.
- 8 Нажмите кнопку извлечения карты PC Card еще раз для извлечения карты PC Card.
- 9 Аккуратно придерживая карту, извлеките ее из гнезда.
- 10 Нажмите кнопку извлечения карты PC Card, если эта кнопка выступает наружу.

Использование карт памяти ExpressCard/34

В компьютере предусмотрено гнездо ExpressCard™/34* для установки карт памяти ExpressCard™/34* (ширина 34 мм). Это гнездо может использоваться для передачи данных между цифровыми камерами, портативными видеокамерами, плеерами и другими аудио/видео устройствами.

* Далее именуемые гнездом ExpressCard/34 и картой памяти ExpressCard/34.

В гнездо ExpressCard/34 можно также устанавливать другие карты памяти, включая карты стандартного размера Memory Stick, с помощью адаптера карт памяти. Подробнее об использовании адаптера карт памяти и других карт памяти см. раздел **Использование других карт памяти (стр. 61)**.

Установка карты памяти ExpressCard/34



Компьютер поставляется с защитным устройством в гнезде ExpressCard/34. Извлеките защитное устройство перед первым использованием гнезда ExpressCard/34.

Будьте аккуратны при установке карты памяти ExpressCard/34 или извлечении ее из гнезда. Не применяйте силу, вставляя и извлекая ее из гнезда.



При установке и извлечении карты ExpressCard/34 выключать компьютер не требуется.

Для установки карты памяти ExpressCard/34

- 1 Нажмите на защитное устройство гнезда ExpressCard/34, чтобы вытолкнуть его.
- 2 Аккуратно придерживая защитное устройство, извлеките его из гнезда.
- 3 Возьмите карту памяти ExpressCard/34 стрелкой вверх и в направлении гнезда ExpressCard/34.

- 4 Аккуратно вставьте карту памяти ExpressCard/34 (1) в гнездо до защелкивания. Не применяйте силу, вставляя карту в гнездо.

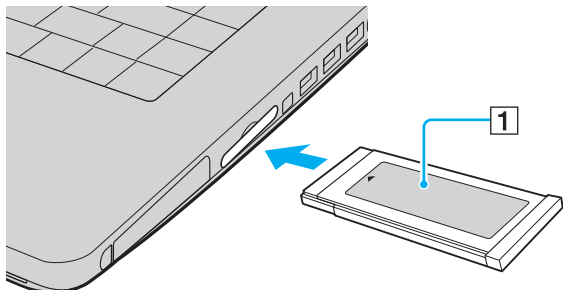

Если карта памяти или адаптер не вставляется в гнездо легко, аккуратно извлеките ее (его) и убедитесь, что карта или адаптер были расположены правильно.

Убедитесь в том, что используется последняя версия программного драйвера, предоставляемого изготовителем карты ExpressCard/34.

Извлечение карты памяти ExpressCard/34

Для извлечения карты ExpressCard/34 из включенного компьютера выполните перечисленные ниже операции. При извлечении карты с нарушением инструкций возможны сбои в работе системы.

Для извлечения карты памяти ExpressCard/34



Для извлечения карты ExpressCard/34 при выключенном компьютере пропустите шаги с 1 по 6.

- 1 Дважды щелкните мышью значок **Безопасное извлечение устройства** на панели задач. Откроется окно **Безопасное извлечение устройства**.
- 2 Выберите устройство, которое нужно отключить.
- 3 Нажмите кнопку **Остановить**. Откроется окно **Остановка устройства**.
- 4 Подтвердите, что устройство можно безопасно удалить из системы.
- 5 Нажмите кнопку **ОК**. Откроется окно с сообщением о безопасном извлечении устройства.
- 6 Нажмите кнопку **Заккрыть**.
- 7 Нажмите на карту ExpressCard/34 в сторону компьютера, чтобы вытолкнуть ее.
- 8 Аккуратно придерживая карту ExpressCard/34, извлеките ее из гнезда.

Использование карт памяти Memory Stick

Данный компьютер поддерживает карты памяти Memory Stick. Memory Stick – это компактное портативное многофункциональное устройство, специально разработанное для переноса цифровых данных между совместимыми устройствами, например, цифровыми камерами, мобильными телефонами и др. Поскольку устройство является съемным, его можно использовать в качестве внешнего накопителя данных.

Информация о типах карт Memory Stick, совместимых с данным компьютером, а также о возможных ограничениях приведена в интерактивном **Техническом руководстве**.

- ❑ Карты Memory Stick можно приобрести на web-узле Sony Style (www.sonymstyle-europe.com) или у местного дилера Sony.
- ❑ Подробные сведения о совместимости компьютеров VAIO с картами Memory Stick можно получить по адресу: www.vaio-link.com.

!

Компьютер прошел испытания и признан совместимым с фирменными картами памяти Memory Stick корпорации Sony с емкостью до 4 ГБ. Корпорация Sony не принимает на себя ответственности за совместимость с любыми другими картами памяти Memory Stick.

Защита от записи карт памяти Memory Stick

Некоторые модификации карт Memory Stick содержат переключатель защиты от записи для предотвращения случайного стирания или перезаписи важных данных.

Переместите переключатель по горизонтали или по вертикали* для разрешения или запрета записи на карту. Если переключатель защиты от записи установлен в положение «Выкл.», запись данных на карту памяти Memory Stick возможна. Если переключатель защиты от записи установлен в положение «Вкл.», данные можно считывать, но не сохранять на карте памяти Memory Stick.

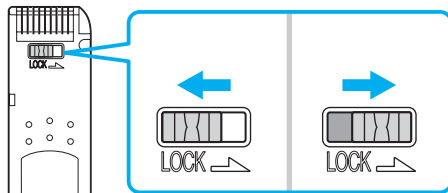

* В картах памяти Memory Stick некоторых модификаций переключатель защиты от записи отсутствует.

Установка карты памяти Memory Stick

Предусмотрено несколько способов установки карт памяти Memory Stick в компьютер.

- ❑ **Использование гнезда карты памяти Memory Stick Duo/PRO Duo**
В гнездо карты памяти Memory Stick можно установить небольшие карты Memory Stick: карты памяти Memory Stick Duo или Memory Stick PRO Duo.
- ❑ **Использование гнезда ExpressCard/34 для моделей с прилагаемым адаптером карт памяти для гнезда ExpressCard/34.**
Для установки карт памяти Memory Stick стандартного размера используйте гнездо ExpressCard/34. Для этого требуется адаптер карт памяти из комплекта поставки. Подробнее см. разделы **Использование карт памяти ExpressCard/34 (стр. 52)** и **Использование других карт памяти (стр. 61)**.
- ❑ **Использование гнезда PC Card для моделей с прилагаемым адаптером карт памяти для гнезда PC Card.**
Для установки карт памяти Memory Stick стандартного размера используйте гнездо PC Card. Для этого требуется адаптер карт памяти из комплекта поставки. Подробнее см. разделы **Использование карт PC Card (стр. 49)** и **Использование других карт памяти (стр. 61)**.

Для установки карты памяти Memory Stick в гнездо карт памяти Memory Stick Duo/PRO Duo

- 1 Возьмите карту памяти Memory Stick стрелкой вверх и в направлении гнезда Memory Stick.
- 2 Осторожно продвиньте карту памяти Memory Stick в гнездо до защелкивания.
Карта памяти Memory Stick автоматически распознается системой и появляется в окне **Мой компьютер** как локальный диск с соответствующей буквой имени (в зависимости от конфигурации компьютера).

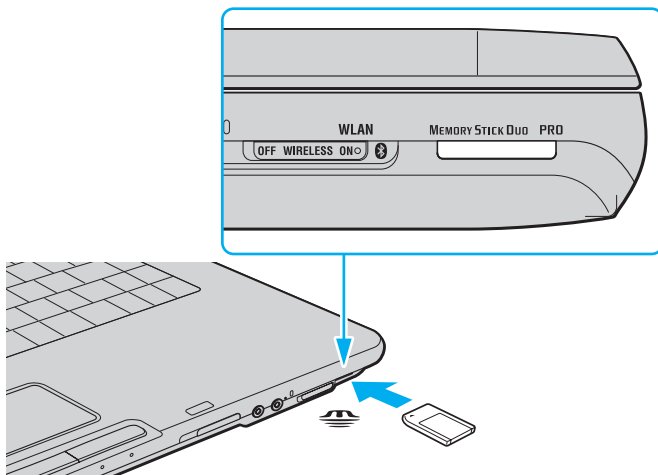

! Вставляя карту памяти Memory Stick в гнездо, держите ее так, чтобы стрелка на карте указывала в правильном направлении. Во избежание повреждения компьютера или карты памяти Memory Stick не применяйте силу при установке карты памяти в гнездо.

Не устанавливайте в гнездо более одной карты памяти Memory Stick. При неправильной установке карты памяти возможно повреждение компьютера.



Данный компьютер поддерживает карты памяти большого объема Memory Stick Duo и оснащен гнездом Memory Stick Duo/PRO Duo, совместимым только с картами двойного объема. Дополнительная информация о картах Memory Stick Duo размещена на web-узле по адресу <http://www.memorystick.com/en>.

Для просмотра содержимого карты памяти Memory Stick:

- 1 Откройте окно **Мой компьютер**, выбрав **Пуск**, затем **Мой компьютер**.
- 2 Для просмотра списка файлов, сохраненных на карте Memory Stick, дважды щелкните мышью значок Memory Stick .

Для форматирования карты памяти Memory Stick:

Используйте приложение **Memory Stick Formatter**. Дополнительная информация приведена в файле справки приложения **Memory Stick Formatter**.

Извлечение карты памяти Memory Stick

Для извлечения карты памяти Memory Stick из гнезда Memory Stick Duo/PRO Duo

- 1 Убедитесь в том, что индикатор доступа к карте памяти Memory Stick не горит.
- 2 Нажмите на карту памяти Memory Stick в сторону компьютера.
Карта памяти Memory Stick будет выдвинута из компьютера.
- 3 Потяните карту памяти Memory Stick наружу и извлеките ее из гнезда.



Извлекая карту памяти Memory Stick, соблюдайте осторожность во избежание ее непредусмотренного выталкивания.

Не извлекайте карту памяти Memory Stick, когда горит индикатор доступа к карте памяти Memory Stick. В противном случае возможна потеря данных. Загрузка больших объемов данных может потребовать продолжительного времени, поэтому перед извлечением карты памяти Memory Stick убедитесь в том, что индикатор не горит.

Использование других карт памяти

Компьютер может поставляться с адаптером карт памяти для гнезда ExpressCard/34 или гнезда PC Card для поддержки карт памяти следующих типов, не считая карту ExpressCard/34:

Адаптер карт памяти для гнезда ExpressCard/34

Карты Memory Stick и Memory Stick PRO стандартного размера, Secure Digital (SD), Multi Media Card (MMC), xD-Picture Card



Функция MagicGate карт памяти Memory Stick и Memory Stick PRO не поддерживается.

Функции защиты авторских прав и высокоскоростной передачи данных карты памяти SD не поддерживаются.

Рекомендуется использовать с адаптером только фирменные карты памяти Memory Stick PRO корпорации Sony.

Адаптер карт памяти для гнезда PC Card

Карты Memory Stick и Memory Stick PRO стандартного размера, Secure Digital (SD), Multi Media Card (MMC), Smart Media



Функции MagicGate и высокоскоростной передачи данных карт памяти Memory Stick и Memory Stick PRO не поддерживаются.

Функция защиты авторских прав карты памяти SD и функция идентификации пользователя карты Smart Media не поддерживаются.

Карта Smart Media версии 5.0 не совместима.

Адаптер карт памяти из комплекта поставки не поддерживает карты памяти емкостью 2 Гбайт и выше.

Рекомендуется использовать с адаптером только фирменные карты памяти Memory Stick Pro корпорации Sony.

Установка/извлечение карты памяти из адаптера карт памяти для гнезда ExpressCard/34

Для установки карты памяти:

- 1 Установите любую карту памяти (2) в адаптер карт памяти (1).

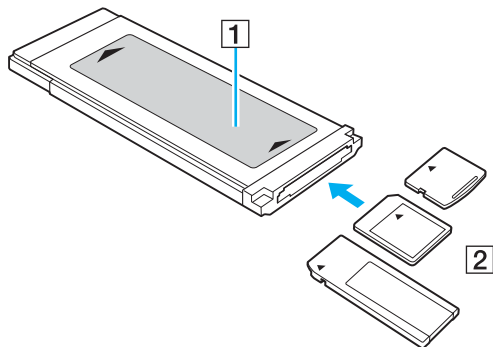

! Убедитесь в том, что карта памяти вставляется в адаптер карт памяти в правильном направлении, чтобы исключить повреждение адаптера.

- 2 Подробнее об установке адаптера карт памяти в гнездо ExpressCard/34 см. **Установка карты памяти ExpressCard/34 (стр. 53)**.

Для удаления карты памяти:

Подробнее об извлечении адаптера карты памяти из гнезда ExpressCard/34 см. **Извлечение карты памяти ExpressCard/34 (стр. 55)**. Затем возьмитесь за выступающую часть карты памяти и аккуратно извлеките ее из адаптера .

Установка/извлечение карты памяти из адаптера карт памяти для гнезда PC Card

Для установки карты памяти:

- 1 Установите любую карту памяти (2) в адаптер карт памяти (1).

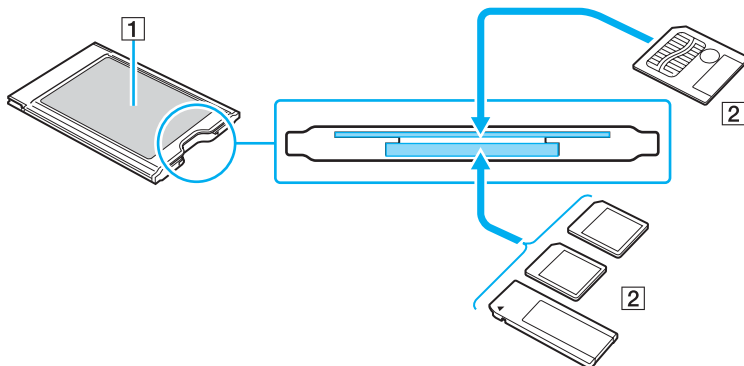

! Убедитесь в том, что карта памяти вставляется в адаптер карт памяти в правильном направлении, чтобы исключить повреждение адаптера.

В адаптере карт памяти предусмотрено два гнезда для указанных типов карт памяти. Убедитесь в том, что карта памяти вставляется в соответствующее гнездо, чтобы исключить неполадки, включая застревание карты памяти в адаптере и повреждение адаптера карт памяти или карты памяти.

Запрещается одновременно устанавливать несколько карт памяти в адаптер.

- 2 Подробнее об установке адаптера карт памяти в гнездо PC Card см. **Установка карты PC Card (стр. 49)**.

Для удаления карты памяти:

Подробнее об извлечении адаптера карт памяти из гнезда PC Card см. **Извлечение карты PC Card (стр. 51)**. Затем возьмитесь за выступающую часть карты памяти и аккуратно извлеките ее из адаптера.

Использование карт Internet

Настройка коммутируемого соединения с Интернет

Перед подключением к Интернет требуется подсоединить компьютер к телефонной линии с помощью телефонного кабеля (приобретается отдельно). После подсоединения телефонного кабеля компьютер готов к установлению соединения с Интернет.

Для подсоединения телефонного кабеля:

- 1 Подсоедините один конец телефонного кабеля (1) к гнезду модема  на компьютере.
- 2 Подсоедините другой конец к телефонной розетке (2).

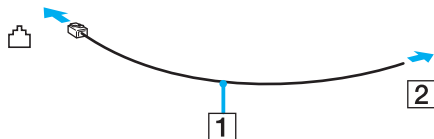

Компьютер не предназначен для работы с общей телефонной линией, его нельзя подключить к платному телефону-автомату; кроме того, возможны сбои при работе с несколькими телефонными линиями или с учрежденческой АТС. В некоторых случаях возможно появление паразитных токов, вызывающих нарушение работы внутреннего модема.

При подключении телефонного кабеля через разветвитель модем или подсоединенное устройство может работать со сбоями.

Для настройки коммутируемого соединения с Интернет:

- 1 Нажмите кнопку **Пуск**, выберите пункт **Все программы, Стандартные, Связь**, затем выберите мастер **Новое подключение**.
Отображается окно мастера **Новое подключение**.
- 2 Нажмите кнопку **Далее**. В случае отображения мастера **Сведения о местонахождении** следуйте инструкциям, отображаемым на экране.
- 3 Выберите **Подключение к Интернет** и нажмите кнопку **Далее**.
- 4 Следуйте инструкциям, отображаемым на экране.

Использование беспроводной локальной сети WLAN

С помощью предусмотренной компанией Sony встроенной поддержки WLAN все цифровые устройства со встроенными функциями WLAN могут свободно обмениваться данными по сети. Беспроводная локальная сеть WLAN – это сеть, по которой пользователь может подключаться к локальной сети при помощи беспроводного соединения (по радиоканалу). Поэтому теперь нет необходимости прокладывать кабели или провода через стены и перекрытия.

Технология Sony WLAN поддерживает все обычные функции Ethernet с дополнительными преимуществами – мобильными возможностями и свободой перемещения. Доступ к информации, ресурсам Интернет/корпоративной сети можно получить, например, находясь на совещании или в пути.

Возможен обмен данными без использования точки доступа, т.е. можно организовать связь между ограниченным числом компьютеров (одноранговая сеть). Возможно организовать обмен данными через точку доступа, что позволяет создать сеть с полноценной инфраструктурой (инфраструктурная сеть).



В некоторых странах/регионах использование изделий WLAN ограничено местным законодательством (например, может ограничиваться количество каналов). Поэтому перед использованием функций WLAN внимательно ознакомьтесь с требованиями, изложенными в документе **Правовые положения**. Выбор канала поясняется в настоящем руководстве далее (см. раздел **Выбор канала беспроводной сети (стр. 74)**).

Сети WLAN построены на базе стандарта IEEE802.11a/b/g, который определяет используемую технологию. Стандарт содержит протокол шифрования WEP и метод доступа WPA, разработанный совместно IEEE и группой Wi-Fi и представляющий собой спецификацию основанных на стандартах взаимодействующих расширений, повышающих уровень защищенности данных и возможности управления доступом для существующих сетей WiFi. WPA разработан с учетом совместимости с разрабатываемым стандартом IEEE802.11i. В нем применен улучшенный протокол шифрования данных TKIP (протокол целостности временного ключа) в дополнение к аутентификации пользователя с использованием протоколов 802.1X и EAP (протокол расширенной аутентификации). Шифрование данных защищает уязвимые беспроводные соединения между клиентами и точками доступа. Кроме того, предусмотрены и другие типовые механизмы обеспечения безопасности в локальных сетях, применяемые для повышения конфиденциальности передаваемых данных, например, защита паролем, сквозное шифрование, виртуальные частные сети и аутентификация.

Устройства WLAN, использующие стандарт IEEE802.11a, и устройства, работающие в стандартах IEEE802.11b или g, не могут обмениваться данными между собой, поскольку их рабочие частоты отличаются.

IEEE802.11b: скорость передачи данных составляет 11 Мбит/с или приблизительно в 30-100 раз больше, чем скорость стандартного коммутируемого доступа.

IEEE802.11a/g: скорость передачи данных составляет 54 Мбит/с или приблизительно в 5 раз больше, чем в устройствах WLAN с использованием стандарта IEEE802.11b.

Связь без точки доступа (одноранговая сеть)

Одноранговая сеть – это сеть, в которой локальная сеть создается только между самими беспроводными устройствами без какого-либо центрального контроллера или точки доступа. Каждое устройство напрямую связывается с другими устройствами в сети. Настроить одноранговую сеть легко даже в домашних условиях.

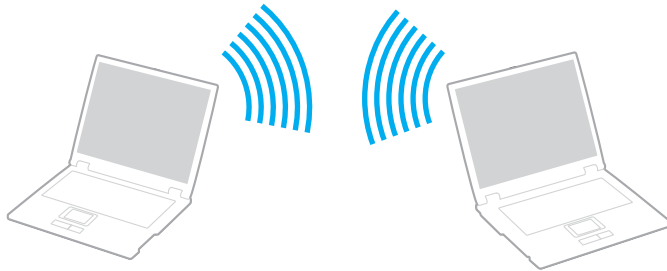

Для организации связи без точки доступа (одноранговой сети):

- 1 Установите переключатель **WIRELESS** или **WIRELESS LAN** в положение «включено». Загорится индикатор WIRELESS LAN.

На компьютере с функцией Bluetooth*¹ дважды щелкните мышью значок  (W/B/LAN) на панели задач для отображения окна **Wireless Device Switch**. Установите флажок **Enable 2.4 GHz Wireless LAN** и нажмите кнопку **ОК**.

- 2 Нажмите кнопку **Пуск**, затем **Панель управления**.
- 3 Выберите **Сеть и подключения к Интернету**.
- 4 Выберите **Сетевые подключения**.
Откроется окно **Сетевые подключения**.
- 5 Щелкните правой кнопкой мыши значок **Беспроводное сетевое соединение** и выберите **Свойства**.
Откроется окно **Свойства беспроводного сетевого соединения**.
- 6 Выберите вкладку **Беспроводные сети**.
- 7 Нажмите кнопку **Добавить**.
Откроется окно **Свойства беспроводной сети**.
- 8 Введите сетевое имя (SSID)*².
Можно ввести произвольное имя, содержащее 32 цифры.
- 9 В раскрывающемся списке **Проверка подлинности сети** выберите **Открытая**.
- 10 В раскрывающемся списке **Шифрование данных** выберите **WEP**.
- 11 Очистите флажок **Ключ предоставлен автоматически**.
Откроется дополнительная информация.

- 12 Введите ключ сети^{*2}.
Ключ сети должен содержать (выбирается произвольно) 5 или 13 цифр и букв либо 10 или 26 шестнадцатеричных^{*3} символов.
- 13 Введите точно такой же ключ сети еще раз для подтверждения.
- 14 Установите флажок **Это прямое соединение компьютер-компьютер; точки доступа не используются** в нижней части окна.
- 15 Нажмите кнопку **ОК**.
В списке **Сети предпочтения** появится введенное ранее имя сети.
- 16 Нажмите кнопку **Дополнительно**.
Откроется окно **Дополнительно**.
- 17 Выберите кнопку **Сеть компьютер-компьютер только**.
- 18 Нажмите кнопку **Заккрыть**.
- 19 Нажмите кнопку **ОК**.
Теперь компьютер готов к установлению соединения с другим компьютером.

^{*1} Информация о поддержке функций Bluetooth в конкретной модели приведена в интерактивном **Техническом руководстве**.

^{*2} Для организации соединения между двумя или более компьютерами все компьютеры необходимо настроить таким же образом. Это означает, что требуется ввести такое же имя сети и ключ сети, как и в первом компьютере.

^{*3} Шестнадцатеричный формат: представление числа с помощью цифр от 0 до 9 в обычном их значении и букв от A до F (или от a до f) для обозначения шестнадцатеричных цифр со значениями (десятичными) от 10 до 15.



В одноканальной сети не поддерживается протокол WPA.



Во Франции при использовании WLAN вне помещений разрешены только определенные каналы. Дополнительная информация приведена в документе **Правовые положения**.

Для отсоединения компьютера от одноранговой сети:

- 1 Нажмите кнопку **Пуск**, затем **Панель управления**.
- 2 Выберите **Сеть и подключения к Интернету**.
- 3 Выберите **Сетевые подключения**.
Откроется окно **Сетевые подключения**.
- 4 На правой панели **ЛВС или Высокоскоростной Интернет** щелкните правой кнопкой мыши **Беспроводное сетевое соединение**.
- 5 Выберите **Свойства**.
Откроется окно **Свойства беспроводного сетевого соединения**.
- 6 На вкладке **Беспроводные сети** нажмите кнопку **Дополнительно**.
Откроется окно **Дополнительно**.
- 7 Выберите **Любая доступная сеть (предпочтительно с точкой доступа)** и нажмите кнопку **Закрыть**.
- 8 Нажмите кнопку **ОК**.
- 9 Закройте окно **Сетевые подключения**.
- 10 Установите переключатель **WIRELESS** или **WIRELESS LAN** в положение «выключено».

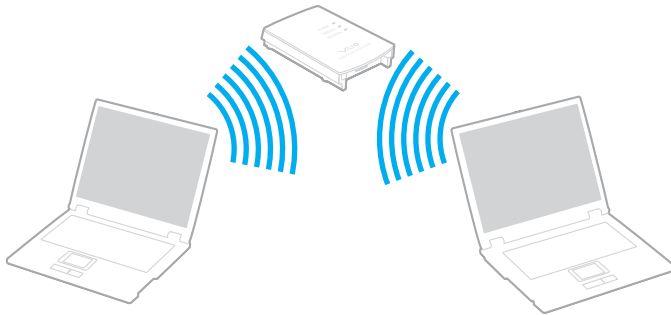

Связь через точку доступа (инфраструктурная сеть)

Инфраструктурная сеть является расширением существующей проводной локальной сети для подключения беспроводных устройств через точку доступа, например, точку доступа Sony. Точка доступа соединяет беспроводную и проводную сеть и работает как центральный контроллер беспроводной сети. Точка доступа координирует передачу и прием данных нескольких беспроводных устройств в пределах определенной пространственной области.



Для установления соединения с беспроводной сетью:

- 1 Установите переключатель **WIRELESS** или **WIRELESS LAN** в положение «включено». Загорится индикатор WIRELESS LAN.

На компьютере с функцией Bluetooth^{*1} дважды щелкните мышью значок  ( / ) на панели задач для отображения окна **Wireless Device Switch**. Установите флажок **Enable 2.4 GHz Wireless LAN** и нажмите кнопку **ОК**.

- 2 Нажмите кнопку **Пуск**, затем **Панель управления**.
- 3 Выберите **Сеть и подключения к Интернету**.
- 4 Выберите **Сетевые подключения**.
Откроется окно **Сетевые подключения**.
- 5 На правой панели **ЛВС или Высокоскоростной Интернет** дважды щелкните мышью **Беспроводное сетевое соединение**.
Откроется окно **Беспроводное сетевое соединение**.
- 6 Выберите сеть для подключения.
- 7 Введите ключ сети.
- 8 Нажмите кнопку **Подключить**.
Через 30 секунд соединение будет установлено.

* Информация о поддержке функций Bluetooth в конкретной модели приведена в интерактивном **Техническом руководстве**.

Дополнительная информация об установке точки доступа приведена в документации, поставляемой вместе с точкой доступа.



Ключ WPA должен содержать не менее 8 символов.

Выбор канала беспроводной сети

В конфигурации 802.11a/b/g можно использовать каналы от 1 до 13.

(а) Через точку доступа (инфраструктурная сеть)

- Используется канал, выбранный точкой доступа.



Дополнительная информация о выборе канала, используемого точкой доступа, приведена в руководстве, поставляемом вместе с точкой доступа.

(б) Без точки доступа (одноранговая сеть)

- Если беспроводное соединение инициировано компьютером VAIO, используется канал 11.



Во Франции при использования WLAN вне помещений разрешены только определенные каналы. Дополнительная информация приведена в документе **Правовые положения**.

- Если беспроводное соединение инициировано оборудованием одноранговой беспроводной сети, выбор канала для беспроводного подключения выполняется оборудованием одноранговой беспроводной сети.



Полоса частот 2,4 ГГц, используемая совместимыми беспроводными сетевыми устройствами, также используется и другим оборудованием. Несмотря на то, что в совместимых беспроводных сетевых устройствах используется технология защиты от помех других устройств, работающих на тех же частотах, такие помехи могут привести к снижению скорости передачи и сокращению области устойчивой связи вплоть до полного нарушения связи.

Скорость передачи данных зависит от расстояния между взаимодействующими устройствами, наличия препятствий между ними, конфигурации устройств, условий распространения радиоволн и используемого программного обеспечения. Кроме того, в зависимости от условий распространения радиоволн возможны прерывания связи.

Пространственная область устойчивой связи зависит от реального расстояния между взаимодействующими устройствами, наличия препятствий между ними, условий распространения радиоволн и условий внешней среды (включая наличие стен и материалов стен), а также от используемого программного обеспечения.

Работа устройств IEEE802.11b и IEEE802.11g в одной беспроводной сети может привести к снижению общей скорости передачи данных вследствие радиопомех. С учетом этого фактора в устройствах IEEE802.11g предусмотрена возможность снижения скорости передачи данных для обеспечения связи с устройствами IEEE802.11b.

Если скорость передачи оказывается меньше ожидаемой, для повышения скорости можно попробовать изменить беспроводной канал точки доступа.





Во Франции при использовании WLAN вне помещений разрешены только определенные каналы. Дополнительная информация приведена в документе **Правовые положения**.

Использование функции Bluetooth

Функции Bluetooth доступны не для всех моделей. Информация о поддержке функций Bluetooth в конкретной модели приведена в интерактивном **Техническом руководстве**.

Можно установить беспроводное соединение данного компьютера с другим устройством Bluetooth, например, с другим компьютером или мобильным телефоном. Передача данных без кабелей возможна между устройствами, расположенными на расстоянии до 10 м друг от друга.

Для соединения с устройством Bluetooth:

- 1 Установите переключатель **WIRELESS** в положение «включено».
- 2 Дважды щелкните мышью значок  ( / ) на панели задач для отображения окна **Wireless Device Switch**.
- 3 Выберите **Enable Bluetooth Device**.
- 4 Нажмите кнопку **ОК**.

Замечания об использовании функции Bluetooth

- ❑ Скорость передачи данных зависит от следующих факторов:
 - ❑ препятствия, например, стены, расположенные между устройствами;
 - ❑ расстояние между устройствами;
 - ❑ материал, из которого изготовлены стены;
 - ❑ расположенные поблизости микроволновые устройства и беспроводные телефоны;
 - ❑ радиочастотные помехи и другие условия эксплуатации;
 - ❑ конфигурация устройств;
 - ❑ тип программного приложения;
 - ❑ тип операционной системы;
 - ❑ одновременное использование функций WLAN и Bluetooth на одном компьютере;
 - ❑ размер передаваемого файла.
- ❑ Следует учитывать, что в силу ограничений стандарта Bluetooth возможно повреждение больших файлов при длительной передаче из-за воздействия внешних электромагнитных помех.
- ❑ Все устройства Bluetooth должны быть сертифицированы, что гарантирует соблюдение применимых стандартных требований. Но и при соблюдении стандартов производительность, характеристики и порядок работы различных устройств могут отличаться. В некоторых ситуациях обмен данными невозможен.

- ❑ Диапазон 2,4 ГГц, в котором работают устройства Bluetooth и WLAN, используется разнообразными устройствами. В устройствах Bluetooth применяется технология защиты от помех, создаваемых устройствами, которые работают в том же частотном диапазоне. Скорость передачи данных и предельное расстояние могут быть ниже стандартных значений. Помехи от других устройств могут привести к полному разрыву связи. Не рекомендуется одновременно использовать функцию Bluetooth и другие беспроводные коммуникационные устройства, работающие в диапазоне 2,4 ГГц, например, карту PC Card WLAN.



Перед началом работы с функцией Bluetooth прочитайте **Правовые положения**.

- ❑ Функция Bluetooth может быть не совместима с устройствами или программным обеспечением других изготовителей.

Защита Bluetooth

Технология беспроводной связи Bluetooth содержит функцию аутентификации, которая позволяет распознавать устройство, с которым устанавливается связь. С помощью функции аутентификации можно запретить доступ к компьютеру для анонимных устройств Bluetooth.

При установлении соединения между двумя устройствами в первый раз необходимо определить и зарегистрировать в обоих устройствах общий код доступа (пароль, необходимый для аутентификации). После регистрации устройств повторный ввод кода доступа не требуется.



Код доступа может изменяться для каждого сеанса связи, однако он должен быть одинаковым для обоих устройств.

Для некоторых устройств (например, для мыши) код доступа не требуется.

Установка соединения с другим устройством Bluetooth

К компьютеру можно подключить другое устройство Bluetooth (например, другой компьютер, мобильный телефон, карманный компьютер, минигарнитуру или цифровую камеру) без использования кабелей.

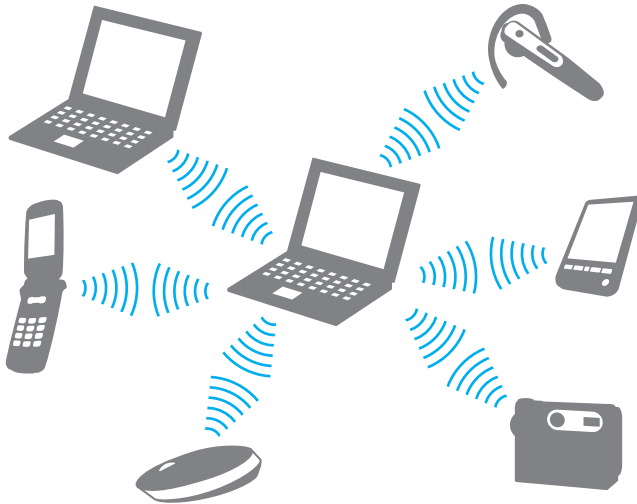

Для установления соединения с другим устройством Bluetooth:

Для связи с другим устройством Bluetooth необходимо предварительно настроить функции Bluetooth. Информацию о настройке и использовании функций Bluetooth см. в файле справки приложения Bluetooth Utility.

Для просмотра файла справки

1 Щелкните мышью значок Bluetooth  на панели задач и выберите в меню **Справка** (Help).

Завершение соединения Bluetooth

Для завершения соединения Bluetooth установите переключатель **WIRELESS** в положение «выключено». Индикатор Bluetooth погаснет.

Использование гарнитуры Bluetooth

Гарнитура Bluetooth доступна в качестве дополнительного аксессуара. Используйте ее во время видеоконференции по сети Интернет с помощью системы мгновенного обмена сообщениями, например **Windows Messenger**. Подробнее об использовании гарнитуры Bluetooth см. в руководстве, поставляемом с гарнитурой Bluetooth.

Для подключения гарнитуры Bluetooth к компьютеру

- 1 Для включения гарнитуры Bluetooth нажмите и удерживайте нажатой не менее пяти секунд кнопку питания гарнитуры.
- 2 Нажмите и удерживайте нажатыми кнопки регулировки громкости до тех пор, пока индикатор громкости не начнет мигать красным цветом.
- 3 Щелкните мышью значок Bluetooth  на панели задач и выберите в меню **Bluetooth Settings**.
Отображается окно **Bluetooth Settings** и автоматически запускается мастер **Add New Connection Wizard**.
- 4 Если окно мастера **Add New Connection Wizard** не появляется, нажмите **New Connection**.
Отображается окно мастера **Add New Connection Wizard**.
- 5 Выберите **Express Mode [Recommended]**, затем нажмите **Далее**.
Мастер ищет устройства Bluetooth в пределах досягаемости и, если поиск удастся, распечатывает их список.
- 6 Выберите **HBH-608**, затем нажмите **Далее**.
Когда соединение установлено, открывается окно **Bluetooth Manager-Bluetooth Security**.
- 7 Введите «0000» в качестве **Bluetooth Passkey (PIN)**, затем **OK**.
- 8 Нажмите кнопку питания гарнитуры.
- 9 Нажмите кнопку **Готово**.
В окне **Bluetooth Settings** появится значок гарнитуры.
- 10 Щелкните мышью значок гарнитуры, затем нажмите кнопку питания гарнитуры.
Теперь компьютер готов связываться с гарнитурой Bluetooth.

Для отсоединения гарнитуры от компьютера

- 1 Щелкните мышью значок Bluetooth  на панели задач и выберите в меню **Bluetooth Settings**.
Откроется окно **Bluetooth Settings**.
- 2 Выберите **Disconnect** в меню **Bluetooth**.
- 3 Нажмите кнопку **Да**.

Использование периферийных устройств

Функциональные возможности компьютера можно значительно расширить, используя различные порты компьютера.

- ❑ Подсоединение установочной станции с многофункциональным отсеком (стр. 85)
- ❑ Подсоединение внешних громкоговорителей (стр. 95)
- ❑ Подсоединение внешнего монитора (стр. 96)
- ❑ Выбор режимов отображения (стр. 103)
- ❑ Использование функции «Несколько мониторов» (стр. 104)
- ❑ Подсоединение внешнего микрофона (стр. 106)
- ❑ Подсоединение USB-устройства (стр. 107)
- ❑ Подсоединение принтера (стр. 110)
- ❑ Подсоединение устройства i.LINK (стр. 111)
- ❑ Подсоединение к локальной сети (стр. 113)

Подсоединение установочной станции с многофункциональным отсеком

Установочная станция с многофункциональным отсеком позволяет подключить к компьютеру дополнительные периферийные устройства, например, принтер и внешний дисплей.

Установочная станция с многофункциональным отсеком не входит в поставку компьютера и доступна в качестве дополнительного аксессуара.

Расположение портов на установочной станции с многофункциональным отсеком

Вид сзади

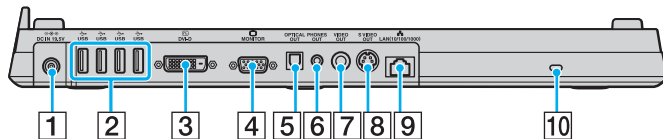

- 1 Разъем источника питания постоянного тока (стр. 24)
- 2 Высокоскоростные порты USB (USB 2.0)^{*1} (стр. 107)
- 3 Порт **DVI-D** ^{*2} (стр. 97)
- 4 Порт монитора (**VGA**) (стр. 97)
- 5 Разъем оптического выхода (96 кГц/48 кГц/44 кГц/
переменная частота)
Подключите цифровое оборудование, например аудио-
видеоусилитель.
- 6 Разъем выхода наушников^{*3} (стр. 95)
- 7 Разъем видеовыхода (стр. 100)
- 8 Разъем выхода **S-VIDEO** (стр. 100)
- 9 Сетевой порт Ethernet (1000BASE-T/100BASE-TX/
10BASE-T) (стр. 113)
- 10 Гнездо защиты

^{*1} Поддерживает высокую/полную/низкую скорость передачи

^{*2} Включен только при подсоединении модели с видеоконтроллером NVIDIA.

^{*3} Далее именуемый гнездом наушников.

Вид спереди/слева

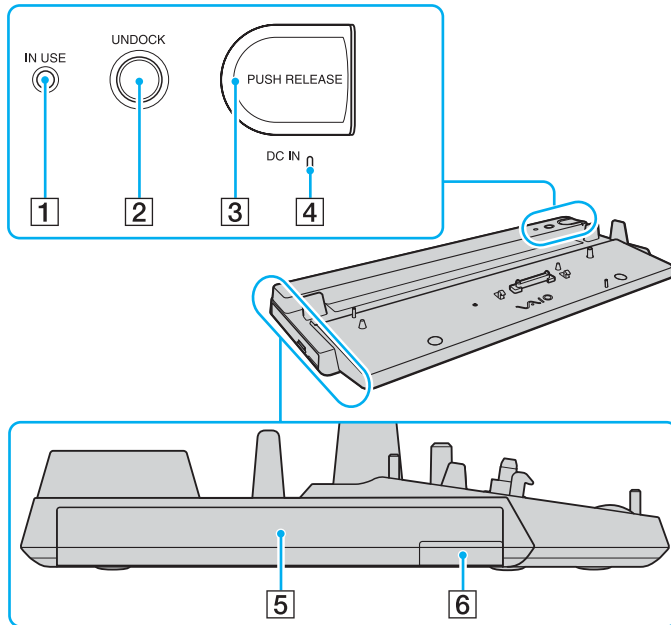

- 1 Индикатор **IN USE** (стр. 91)
 - 2 Кнопка **UNDOCK** (стр. 91)
 - 3 Кнопка **PUSH RELEASE** (стр. 91)
 - 4 Индикатор источника питания постоянного тока
Горит, когда питание на установочной станции с многофункциональным отсеком включено.
 - 5 Многофункциональный отсек *
 - 6 Кнопка извлечения устройства с многофункциональным отсеком *
- * См. руководство, входящее в комплект поставки дополнительной установочной станции с многофункциональным отсеком.

! Установочная станция с многофункциональным отсеком может быть подключена только через адаптер переменного тока, поставляющийся с установочной камерой. При использовании установочной станции с многофункциональным отсеком не отсоединяйте адаптер переменного тока от установочной станции и от электросети – в противном случае возможна потеря данных или аппаратные сбои.

Подключение компьютера к установочной станции с многофункциональным отсеком

! Не подключайте компьютер к установочной станции с многофункциональным отсеком, когда в компьютер не вставлен аккумулятор.

В установочной станции с многофункциональным отсеком предусмотрен регулятор размера для работы с другими моделями VAIO, описанный в документации установочной станции. Для данной модели регулятор размера не требуется.

Для присоединения компьютера к установочной станции с многофункциональным отсеком

- 1 Отсоедините от компьютера все периферийные устройства.
- 2 Подсоедините шнур питания (1) к адаптеру переменного тока (2) и к розетке электросети.
- 3 Подключите кабель адаптера (2) ко входному разъему постоянного тока (3) установочной станции с многофункциональным отсеком (4).

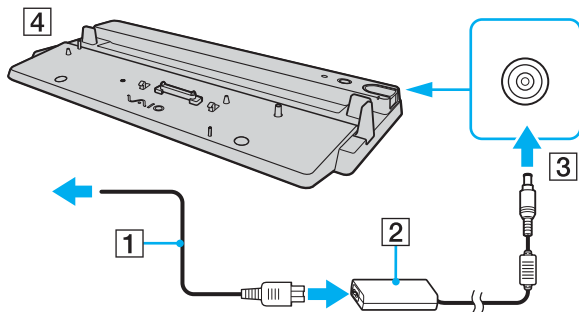

- 4 Сдвиньте и откройте крышку разъема установочной станции с многофункциональным отсеком на нижней поверхности компьютера.

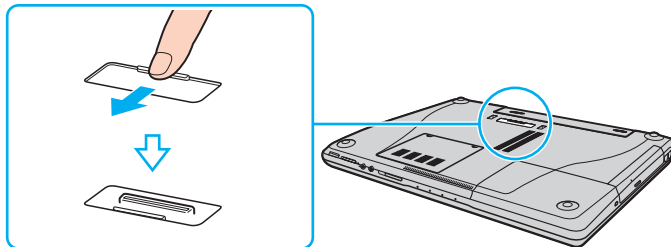

- 5 Поместите компьютер на установочную станцию с многофункциональным отсеком. Совместите стрелки на задней панели ЖК-дисплея и на установочной станции с многофункциональным отсеком так, чтобы разъем на нижней панели компьютера соединился с установочной станцией.

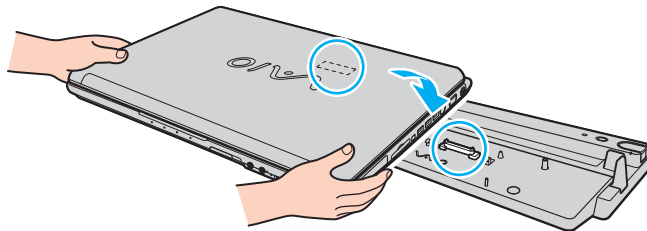

- 6 Аккуратно прижмите вниз компьютер до защелкивания.

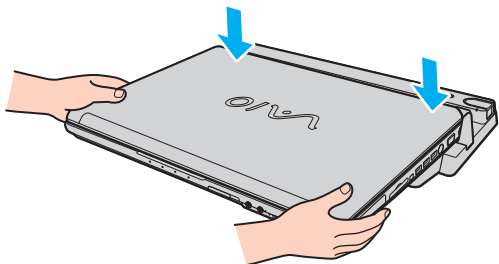

- 7 Включите компьютер.

! Используйте адаптер переменного тока, поставляющийся с установочной камерой.

Не перемещайте компьютер, когда он присоединен к установочной станции с многофункциональным отсеком, - возможно его отсоединение и повреждение установочной станции и компьютера.

Отсоединение компьютера от установочной станции с многофункциональным отсеком

!

Во избежание потерь несохраненных данных обязательно выключите компьютер перед отсоединением установочной станции с многофункциональным отсеком.

Перед отсоединением компьютера убедитесь, ни одно из устройств, подсоединенных к установочной станции с многофункциональным отсеком, в этот момент не используется.

Не отсоединяйте компьютер от установочной станции с многофункциональным отсеком, когда индикатор **IN USE** горит. Отсоединение компьютера при горящем индикаторе **IN USE** может привести к потере несохраненных данных или сбою компьютера.

Когда заряд аккумулятора заканчивается, отсоединение компьютера от установочной станции с многофункциональным отсеком может привести к потере несохраненных данных.

Не отсоединяйте компьютер от установочной станции с многофункциональным отсеком во время видеовоспроизведения. Перед отсоединением убедитесь, что приложение видеовоспроизведения закрыто.

Для отсоединения компьютера от установочной станции с многофункциональным отсеком

- 1 Нажмите кнопку **UNDOCK** (Отсоединить).

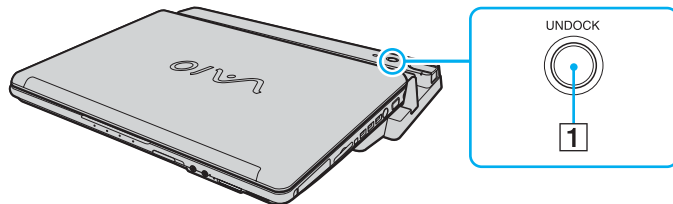

Нельзя нажимать кнопку **UNDOCK**, если индикатор **IN USE** не горит.

Нажатие кнопки **UNDOCK**, когда компьютер находится в энергосберегающем режиме, сначала возвращает компьютер в нормальный режим, а затем начинает процесс отсоединения.

- 2 Дождитесь, чтобы индикатор **IN USE** (1) погас, а затем нажмите кнопку **PUSH RELEASE** (2).

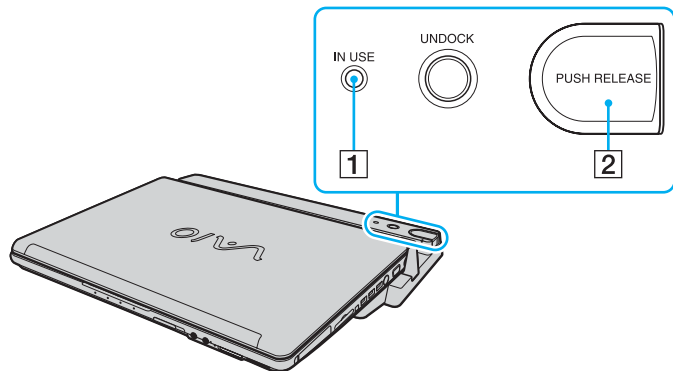

- 3 Снимите компьютер с установочной станции с многофункциональным отсеком.

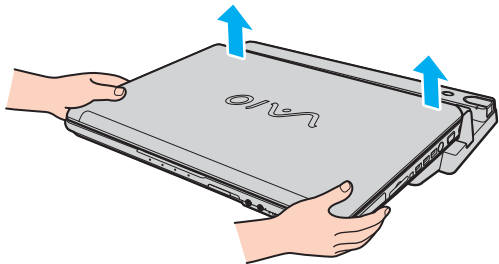

- 4 Закройте крышку разъема установочной станции с многофункциональным отсеком на нижней поверхности компьютера.

Возможен другой способ отсоединения компьютера от установочной станции с многофункциональным отсеком:

- 1 Выберите **Пуск**, затем **Отсоединить компьютер**.
- 2 Убедитесь, что на экране появилось подтверждение, индикатор **IN USE** не горит, а затем нажмите кнопку **PUSH RELEASE**.
- 3 Снимите компьютер с установочной станции с многофункциональным отсеком.
- 4 Закройте крышку разъема установочной станции с многофункциональным отсеком на нижней поверхности компьютера.



Обязательно закройте крышку разъема установочной станции с многофункциональным отсеком после отсоединения компьютера от установочной станции с многофункциональным отсеком. В противном случае возможно попадание пыли и повреждение компьютера.

Для полного отключения установочной станции с многофункциональным отсеком от электрической сети отсоедините адаптер переменного тока.

Подсоединение внешних громкоговорителей

Качество звука компьютера можно значительно повысить, подсоединив внешние громкоговорители.

Для подсоединения внешних громкоговорителей:

- 1 Подсоедините кабель громкоговорителя (1) к гнезду наушников (2) компьютера или установочной станции с многофункциональным отсеком.
- 2 Подсоедините другой конец кабеля к внешним громкоговорителям (3).
- 3 Уменьшите уровень громкости внешних громкоговорителей перед их включением.

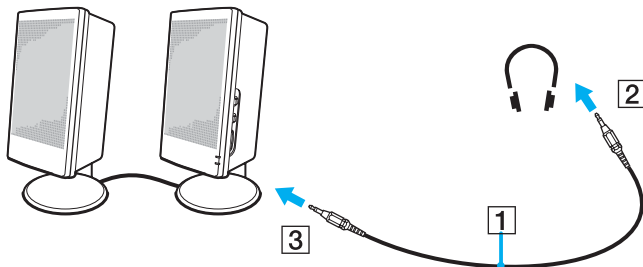

Убедитесь в том, что внешние громкоговорители предназначены для подключения к компьютеру.



Не кладите дискеты на громкоговорители – магнитное поле может повредить данные на дискетах.

Подсоединение внешнего монитора

К данному компьютеру можно подсоединить внешний монитор. Например, компьютер можно использовать со стационарным монитором или проектором.

- ❑ **Подсоединение компьютерного монитора (стр. 97)**
- ❑ **Подсоединение мультимедийного монитора (стр. 99)**
- ❑ **Подсоединение телевизора (стр. 100)**
- ❑ **Подсоединение проектора (стр. 101)**



Подсоединяйте шнур питания только после подсоединения всех остальных кабелей.

Внешние мониторы, подсоединенные к компьютеру, выполняют функции второго монитора.

В операционных системах Windows внешний монитор позволяет создать многоэкранную конфигурацию.

Подсоединение компьютерного монитора

Дисплей компьютера (монитор) может быть подключен или напрямую к компьютеру, или через дополнительную установочную станцию с многофункциональным отсеком.

Для подсоединения компьютерного монитора:

! При подключенной установочной станции с многофункциональным отсеком порт монитора (VGA) становится на компьютере недоступен.

- 1 При необходимости подсоедините один конец шнура питания монитора (1) к монитору, а другой – к розетке электросети.
- 2 Для подключения монитора VGA присоедините кабель монитора (2) (в комплект поставки не входит) к разъему монитора VGA (3) компьютера или установочной станции с многофункциональным отсеком.
- 3 При подключении монитора TFT/DVI подсоедините кабель монитора (в комплект поставки не входит) к разъему DVI-D установочной станции с многофункциональным отсеком.

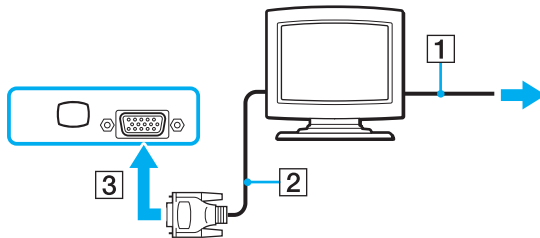



DVI-D - Цифровой видеоинтерфейс – Цифровой. Это вид разъема DVI, который поддерживает только цифровые видеосигналы (аналоговые видеосигналы не поддерживаются). Это 24-контактный разъем.

Разъем DVI-I (Цифровой видеоинтерфейс - интегрированный) поддерживает цифровые и аналоговые видеосигналы. Это 29-контактный разъем.



Использование монитора TFT/DVI возможно только при подсоединении к установочной станции с многофункциональным отсеком модели с видеоконтроллером NVIDIA.

Подсоединение мультимедийного монитора

Мультимедийный монитор (монитор со встроенными громкоговорителями и микрофоном) можно подключить как непосредственно к компьютеру, так и к (дополнительной) установочной станции с многофункциональным отсеком.

Для подсоединения мультимедийного монитора:

- 1 Подсоедините один конец шнура питания мультимедийного монитора (1) к розетке электросети.
- 2 Присоедините кабель монитора (2) (в комплект поставки не входит) к разъему монитора VGA (3) компьютера или установочной станции с многофункциональным отсеком.
- 3 Подсоедините кабель громкоговорителя (4) к гнезду наушников (5) компьютера или установочной станции с многофункциональным отсеком.
- 4 Подсоедините кабель микрофона (6) к гнезду микрофона (7) компьютера.

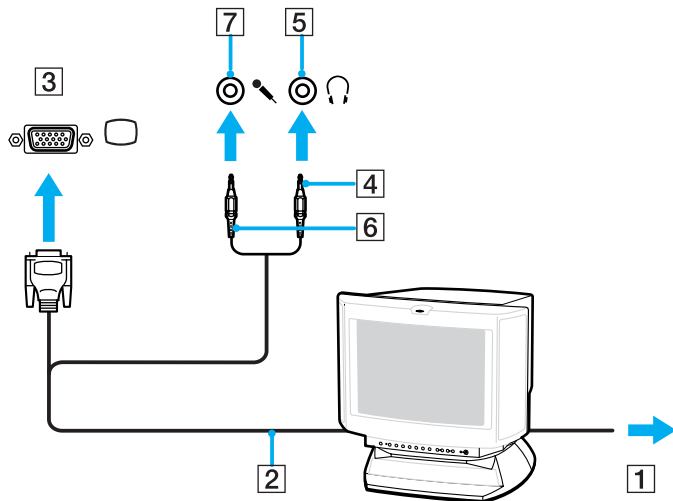

Подсоединение телевизора

Телевизор может быть подключен напрямую к компьютеру или через дополнительную установочную станцию с многофункциональным отсеком.

Для подключения телевизора к компьютеру

- 1 Подсоедините шнур питания телевизора (1) к розетке электросети.
- 2 Подключите один конец кабеля S-Video (не входит в комплект поставки) к выходному разъему S-VIDEO компьютера или установочной станции с многофункциональным отсеком, а другой конец – к телевизору. Если компьютер подключен к установочной станции с многофункциональным отсеком, проверьте, что используется выходной разъем S-VIDEO установочной станции.
- 3 Подключите один конец аудиокабеля (не входит в комплект поставки) к разъему наушников компьютера или установочной станции с многофункциональным отсеком, а другой конец – к телевизору.
- 4 Переключите входной канал телевизора для работы от внешнего источника сигнала.
- 5 Настройте телевизор.



В установочную станцию с многофункциональным отсеком также встроен разъем видеовыхода. Для подключения телевизора к этому разъему используйте обычный видеокабель.



Дополнительная информация по установке и эксплуатации приведена в руководстве, поставляемом вместе с периферийным устройством.

Если разрешение экрана компьютера превышает 1024 x 768, часть изображения не будет помещаться на экране телевизора. Для просмотра скрытой области на экране телевизора переместите курсор на экране компьютера. Для вывода изображения полностью уменьшите разрешение экрана компьютера до 1024 x 768 или меньше.

Подсоединение проектора

Проектор (например, ЖК-проектор Sony) можно подсоединить как непосредственно к компьютеру, так и к (дополнительной) установочной станции с многофункциональным отсеком.

Для подсоединения проектора:

- 1 Подсоедините шнур питания проектора (1) к розетке электросети.
- 2 Присоедините кабель RGB (2) к разъему монитора VGA (3) □ компьютера или установочной станции с многофункциональным отсеком.
- 3 Подсоедините аудиокабель (4) (не входит в комплект поставки) к гнезду наушников (5) компьютера или установочной станции с многофункциональным отсеком.
- 4 Подсоедините сигнальный кабель RGB и аудиокабель к соответствующим разъему и гнезду проектора (6).

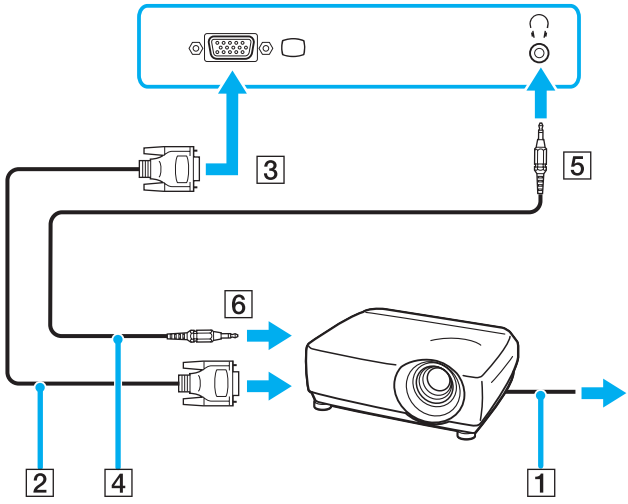

Выбор режимов отображения

Когда к компьютеру подключен внешний монитор (настольный монитор и т. д.), можно выбрать устройство, которое выполняет функции основного экрана.

Если требуется одновременный вывод изображения на ЖК-дисплей компьютера и на внешний монитор, см. раздел **Использование функции «Несколько мониторов»** ([стр. 104](#)).

Для выбора монитора:

- 1 Щелкните правой кнопкой мыши на рабочем столе и выберите пункт **NVIDIA Control Panel** в меню.
- 2 Выберите значок **Display**.
- 3 Выберите **Change Display Configuration**.
- 4 Для изменения параметров следуйте инструкциям, которые отображаются на экране.

Использование функции «Несколько мониторов»

Функция «Несколько мониторов» позволяет распределить области рабочего стола между различными мониторами. Например, если внешний монитор подсоединен к разъему монитора VGA, ЖК-дисплей компьютера и внешний монитор могут использоваться как единый рабочий стол.

Можно перемещать курсор с одного экрана на другой. Это позволяет перетаскивать объекты, например, окна открытых приложений или панели инструментов, с одного экрана на другой.

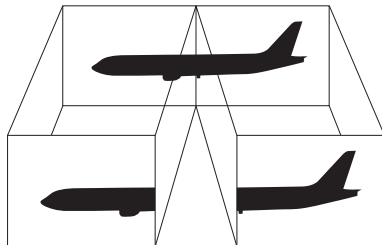

Некоторые мониторы не поддерживают функцию «Несколько мониторов».

Некоторые приложения не совместимы с функцией «Несколько мониторов».

При использовании функции «Несколько мониторов» компьютер не должен переключаться в режим ожидания или спящий режим – в противном случае возможны сбои при возврате компьютера в обычный режим.

Если на мониторах установлены разные настройки цветов, не размещайте одно окно на двух экранах – это может привести к неправильной работе программного обеспечения.

Установите для обоих мониторов меньшее количество цветов или более низкое разрешение.

Для выбора режима «Несколько мониторов»:

- 1 Щелкните правой кнопкой мыши на рабочем столе и выберите пункт **NVIDIA Control Panel** в меню.
- 2 Выберите значок **Display**.
- 3 Выберите **Change Display Configuration**.
- 4 Для изменения параметров следуйте инструкциям, которые отображаются на экране.



Изменив назначения одной из клавиш **S**, вы можете использовать соответствующую клавишу **S** для запуска режима «Несколько мониторов». Для изменения назначений клавиш **S** нажмите и удерживайте любую из клавиш **S** до появления окна изменения назначений клавиш. Подробнее о клавишах **S** см. в разделе **Использование клавиш специальных функций** ([стр. 37](#)).



Кроме того, компьютер позволяет установить количество цветов и разрешение отдельно для каждого монитора, а также индивидуально настроить режим «Несколько мониторов».

Подсоединение внешнего микрофона

Подсоедините внешний микрофон при использовании приложений, в которых требуется устройство ввода звука (например, для Интернет-чата).

Для подсоединения внешнего микрофона:

Подсоедините кабель микрофона (1) к гнезду микрофона (2) .

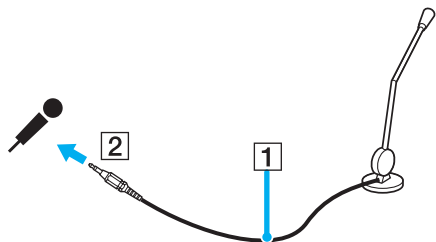

Убедитесь в том, что микрофон предназначен для подключения к компьютеру.

Подсоединение USB-устройства

Для предотвращения повреждения компьютера и/или USB-устройства соблюдайте следующие требования:

- ❑ Перемещая компьютер с подсоединенным USB-устройством, избегайте ударов и иных воздействий на порты USB.
- ❑ Не кладите компьютер с подсоединенными USB-устройствами в сумку или в портфель.

Подсоединение мыши USB

Для подсоединения мыши USB:

- 1 Выберите один из портов USB (1) .
- 2 Подсоедините кабель мыши USB (2) к порту USB. USB-мышь готова к работе (3).

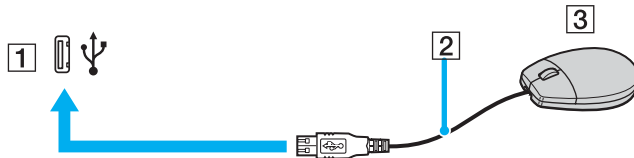

Программный драйвер мыши VAIO USB заранее установлен на компьютере. Поэтому для начала работы достаточно подсоединить мышь USB к порту USB.

Подсоединение USB-дисковода гибких дисков

Имеется возможность приобретения USB-дисковода гибких дисков и подключения его к компьютеру.

Для подсоединения USB-дисковода гибких дисков:

- 1 Выберите один из портов USB Ψ .
- 2 Подсоедините кабель USB-дисковода гибких дисков к порту USB.
USB-дисковод гибких дисков готов к работе.

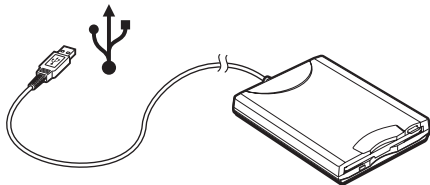

! При работе с USB дисководом гибких дисков не прикладывайте усилий к порту USB. Это может вызвать неполадки в работе компьютера.

Отсоединение USB-дисков гибких дисков

Отсоединение USB-дисков гибких дисков возможно как при включенном, так и при выключенном компьютере. Отсоединение дисководов при нахождении компьютера в энергосберегающем режиме (режим ожидания или спящий режим) может вызвать сбой в работе компьютера.

Если компьютер выключен, кабель USB можно отсоединить от компьютера в любое время.

Для отсоединения USB-дисков гибких дисков:

- 1 Закройте все программы, которые обращаются к дисководу гибких дисков.
- 2 Дважды щелкните мышью значок **Безопасное извлечение устройства** на панели задач. Откроется окно **Безопасное извлечение устройства**.
- 3 Выберите дисковод гибких дисков, который требуется отключить.
- 4 Нажмите кнопку **Остановить**. Откроется окно **Остановка устройства**.
- 5 Проверьте, что выбран дисковод гибких дисков, затем нажмите **ОК**. Отображается сообщение о том, что теперь устройство можно безопасно отсоединить.
- 6 Нажмите **Закрыть** для закрытия окна **Безопасное извлечение устройства**.
- 7 Отсоедините дисковод гибких дисков от компьютера.

Подсоединение принтера

Для печати документов к компьютеру можно подсоединить Windows-совместимый принтер.

Подключение принтера к порту USB

К компьютеру можно подсоединить USB-принтер, совместимый с установленной версией Windows.

Для подключения принтера к порту USB:

- 1 Подсоедините шнур питания принтера к розетке электросети (1).
- 2 Выберите один из портов USB (3) .
- 3 Подсоедините один конец кабеля USB принтера (2) к порту USB компьютера, другой конец – к принтеру.

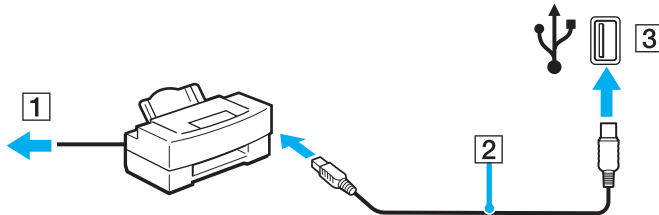

Подсоединение устройства i.LINK

Замечания о подсоединении устройств i.LINK

- ❑ В компьютере предусмотрен порт i.LINK (IEEE1394), который можно использовать для подключения устройств i.LINK, например, цифровых видеокамер, а также для соединения двух компьютеров VAIO для копирования, удаления или редактирования файлов.
- ❑ Порт i.LINK компьютера не обеспечивает подачу питания на внешние устройства (обычно питание устройств подается через порты i.LINK).
- ❑ Порт i.LINK поддерживает скорость передачи данных до 400 Мбит/с; однако реальная скорость передачи данных зависит от скорости передачи внешнего устройства.
- ❑ С компьютером совместимы кабели i.LINK со следующими номерами по каталогу: VMC-IL4415 (кабель длиной 1,5 метра с 4-контактными разъемами на обоих концах), VMC-IL4408 Series (кабель длиной 0,8 метра, с 4-контактными разъемами на обоих концах).
- ❑ Дополнительные кабели i.LINK могут не входить в комплект поставки в зависимости от страны или места прожигания.
- ❑ Возможность соединения через интерфейс i.LINK с другими совместимыми устройствами не гарантируется.
- ❑ Возможность соединения i.LINK определяется используемыми приложениями, операционной системы и i.LINK-совместимыми устройствами. Дополнительную информацию можно найти в руководстве программного обеспечения.
- ❑ Перед подключением к компьютеру i.LINK-совместимых периферийных устройств (например, жесткого диска или записывающего дисковода компакт-дисков) проверьте их технические характеристики и совместимость с операционной системой.

Подсоединение цифровой видеокамеры

Для подсоединения цифровой видеокамеры:

- 1 Подсоедините один конец кабеля i.LINK (1) к порту i.LINK (2) компьютера, другой конец кабеля – к портам DV In/Out (3) цифровой видеокамеры.
- 2 Запустите приложение **DVgate Plus**.

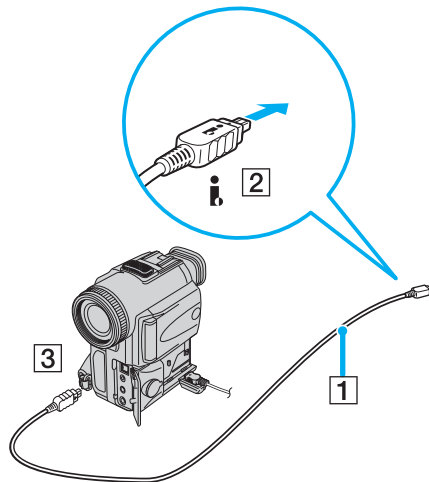

В цифровых видеокамерах Sony порты **DV Out**, **DV In/Out** и **i.LINK** являются i.LINK-совместимыми.

Цифровая видеокамера Sony рассматривается здесь в качестве примера; подключение цифровых видеокамер других изготовителей может выполняться по-другому.

Возможность доступа к изображениям, сохраненным на карте памяти Memory Stick, при использовании соединения i.LINK не предусмотрена.

Подсоединение к локальной сети

Компьютер можно подсоединять к сетям типов 1000BASE-T*/100BASE-TX/10BASE-T с помощью сетевого кабеля Ethernet. Подсоедините один конец дополнительного сетевого кабеля к сетевому порту (Ethernet) компьютера или дополнительной установочной станции с многофункциональным отсеком, другой конец кабеля – к сети. Подробную информацию о настройках и устройствах, необходимых для подсоединения к сети, можно получить у сетевого администратора.

* Доступно только при использовании сетевого порта (Ethernet) дополнительной установочной станции с многофункциональным отсеком.

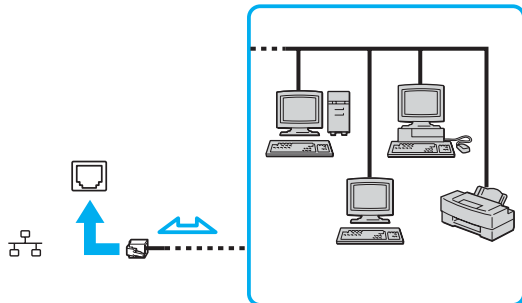

Подсоединение компьютера к сети возможно с использованием настроек по умолчанию.

Если компьютер подключен к дополнительной установочной станции с многофункциональным отсеком, необходимо указать используемый сетевой порт (Ethernet). Следуйте инструкциям, отображаемым на экране.

! Запрещается подсоединять телефонные линии к сетевому разъему (LAN) компьютера.

При подсоединении сетевого разъема (LAN) к телефонной линии (тип которой указан ниже) ток, протекающий через разъем, может стать причиной повреждения оборудования, перегрева или возгорания.

- Домашние (внутренняя громкая связь) или учрежденческие телефонные линии (многоканальный телефон);
- Абонентская линия телефонной сети общего пользования;
- УАТС (учрежденческая АТС);

! Не подсоединяйте телефонный кабель к сетевому порту.

Индивидуальная настройка компьютера VAIO

В этом разделе содержатся краткие инструкции по изменению основных параметров компьютера. Среди прочего Вы узнаете, как использовать и настраивать внешний вид программного обеспечения и служебных программ Sony и т. д.

- ❑ **Установка пароля** ([стр. 116](#))
- ❑ **Настройка компьютера с помощью приложения VAIO Control Center** ([стр. 118](#))
- ❑ **Использование энергосберегающих режимов** ([стр. 119](#))
- ❑ **Управление электропитанием с помощью приложения VAIO Power Management** ([стр. 124](#))
- ❑ **Настройка конфигурации модема** ([стр. 126](#))

Установка пароля

Для установки пароля служит одна из функций BIOS.

После установки пароля этот пароль необходимо вводить при входе в систему после появления логотипа VAIO. Использование пароля включения позволяет защитить компьютер от несанкционированного доступа.

Добавление пароля включения



После установки пароля включения запуск компьютера без ввода пароля включения невозможен. Не забудьте пароль. Запишите пароль и храните его в безопасности и втайне от других.

Если Вы забыли пароль включения и для запуска требуется помощь, сброс пароля будет осуществлен за дополнительную плату, и, возможно, потребуется отправить компьютер в центр обслуживания для сброса пароля.

Для добавления пароля включения

- 1 Включите компьютер.
- 2 При появлении логотипа VAIO нажмите клавишу **F2**.
Отображается экран настройки BIOS. Если этого не произошло, перезапустите компьютер и нажмите несколько раз клавишу **F2** при появлении логотипа VAIO.
- 3 С помощью клавиш **←** и **→** выберите **Security** для перехода на вкладку **Security**, выберите **Set Machine Password** и нажмите клавишу **Enter**.
- 4 На экране ввода пароля дважды введите пароль и нажмите клавишу **Enter**.
Длина пароля не должна превышать 32 букв и цифр (включая пробелы).



Приведенные ниже операции позволяют установить запрос пароля при включении компьютера или при обращении к экрану настройки BIOS.

- 5 Выберите **Password when Power ON** в меню **Security**.
Нажмите клавишу пробела для изменения значения с **Disabled** на **Enabled**.
- 6 С помощью клавиш **←** и **→** выберите **Exit**, затем **Exit Setup** и нажмите клавишу **Enter**.
На экране **Setup Confirmation** выберите **Yes** и нажмите клавишу **Enter**.

Изменение и отмена пароля включения

Для изменения или отмены пароля включения:

- 1 Включите компьютер.
- 2 При появлении логотипа VAIO нажмите клавишу **F2**.
Отображается экран настройки BIOS. Если этого не произошло, перезапустите компьютер и нажмите несколько раз клавишу **F2** при появлении логотипа VAIO.
- 3 Введите текущий пароль в поле **Enter Password** и нажмите клавишу **Enter**.
- 4 С помощью клавиш **←** и **→** выберите **Security** для перехода на вкладку **Security**, выберите **Set Machine Password** и нажмите клавишу **Enter**.
- 5 На экране ввода пароля введите текущий пароль один раз и новый пароль дважды, затем нажмите клавишу **Enter**.
Для отмены пароля оставьте пустыми поля **Enter New Password** и **Confirm New Password**, затем нажмите клавишу **Enter**.
По требованию сохранить изменения, нажмите клавишу **Enter**.
- 6 С помощью клавиш **←** и **→** выберите **Exit**, затем **Exit Setup** и нажмите клавишу **Enter**.
На экране **Setup Confirmation** выберите **Yes** и нажмите клавишу **Enter**.

Настройка компьютера с помощью приложения VAIO Control Center

Приложение **VAIO Control Center** позволяет просмотреть системную информацию и установить параметры, определяющие работу системы.

Для использования приложения VAIO Control Center:

- 1 В меню **Пуск** выберите **Все программы**, затем **VAIO Control Center**.
Откроется окно **VAIO Control Center**.
- 2 Выберите требуемый элемент интерфейса и измените значение.
- 3 После внесения необходимых изменений нажмите кнопку **ОК**.
При этом будет установлено новое значение параметра.



Для получения дополнительной информации о параметрах выберите **Help** в окне приложения **VAIO Control Center** для отображения файла справки.

Некоторые элементы интерфейса **VAIO Control Center** не доступны пользователям с ограниченными полномочиями.

Использование энергосберегающих режимов

При питании компьютера от аккумулятора можно воспользоваться преимуществами управления режимом электропитания с целью увеличения срока службы аккумулятора. В дополнение к обычному режиму работы, который позволяет отключать определенные устройства, в компьютере предусмотрено два специальных энергосберегающих режима: режим ожидания и спящий режим. При питании от аккумулятора компьютер автоматически переключается в спящий режим, когда остаточный заряд аккумулятора становится минимальным, вне зависимости от выбранных настроек управления режимом электропитания.



Если заряд аккумулятора падает ниже 10%, необходимо подключить адаптер переменного тока для зарядки аккумулятора или отключить компьютер и установить полностью заряженный аккумулятор.

Использование обычного режима

Это нормальный рабочий режим компьютера. В этом режиме горит зеленый индикатор питания. Для экономии электроэнергии, когда компьютер не используется, можно отключать отдельные устройства, например, ЖК-дисплей или жесткий диск.

Использование режима ожидания

В режиме ожидания отключается ЖК-дисплей, а жесткий диск и процессор переключаются в режим низкого энергопотребления. В этом режиме индикатор питания мигает янтарным светом.

Для активизации режима ожидания:

- 1 Выберите **Пуск**, затем **Выключить компьютер**.
- 2 Выберите **Режим ожидания**.

Для возврата в обычный режим:

Нажмите любую клавишу.



Если кнопку питания удерживать нажатой более четырех секунд, компьютер автоматически выключается. Все несохраненные данные будут утеряны.



Когда компьютер находится в режиме ожидания, загрузка компакт-диска невозможна.

Компьютер выходит из режима ожидания быстрее, чем из спящего режима.

В режиме ожидания энергопотребление выше, чем в спящем режиме.



Если заряд аккумулятора заканчивается, когда компьютер находится в режиме ожидания, все несохраненные данные будут потеряны. Восстановление последнего рабочего состояния будет невозможно. Во избежание потерь данных необходимо периодически сохранять данные.

Если компьютер не используется в течение 25 минут, он переходит в режим ожидания. Во избежание этой ситуации можно изменить параметры режима ожидания.

Для изменения параметров режима ожидания:

- 1 Нажмите кнопку **Пуск**, затем **Панель управления**.
- 2 Выберите **Производительность и обслуживание**.
- 3 Нажмите кнопку **Электропитание**.
Откроется окно **Свойства: Электропитание**.
- 4 Выберите вкладку **Схемы управления питанием**.
- 5 Измените параметры ждущего режима.

Использование спящего режима

В спящем режиме состояние системы сохраняется на жестком диске, а питание отключается. Данные не будут утеряны даже в том случае, если аккумулятор полностью разрядится. В этом режиме индикатор питания не горит.

Для активизации спящего режима:

Нажмите клавиши **Fn+F12**.

Открывается окно **Переход в спящий режим**, и компьютер переключается в спящий режим.

Или

1 Выберите **Пуск**, затем **Выключить компьютер**.

2 Нажмите кнопку **Спящий режим**.

Для возврата в обычный режим:

Включите компьютер, нажав на кнопку питания.

Компьютер возвратится в предыдущее состояние.



Если кнопку питания удерживать нажатой более четырех секунд, компьютер автоматически выключается.



Если компьютер не используется длительное время, переведите компьютер в спящий режим. Этот режим энергосбережения обеспечивает ускоренное выключение и восстановление.

Когда компьютер находится в спящем режиме, загрузка компакт-диска невозможна.

Переключение в спящий режим требует больше времени, чем переключение в режим ожидания.

Для возврата в обычный режим из спящего режима требуется больше времени, чем для возврата из режима ожидания.

В спящем режиме энергопотребление ниже, чем в режиме ожидания.



Не перемещайте компьютер до тех пор, пока не погаснет индикатор питания.

Управление электропитанием с помощью приложения VAIO Power Management

Приложение VAIO Power Management позволяет создать схемы управления питанием при работе от сети или аккумулятора, соответствующие требованиям к энергопотреблению.

VAIO Power Management – это приложение, разработанное исключительно для компьютеров VAIO. Приложение расширяет функции управления питанием Windows, обеспечивая оптимальную работу компьютера и увеличение срока службы аккумулятора. Дополнительную информацию о приложении **VAIO Power Management** см. в файле справки приложения **VAIO Power Management**.

Запуск приложения VAIO Power Management

При запуске компьютера на панели задач появляется значок состояния питания. Значок показывает, какой источник питания используется в данный момент, например, электросеть. Дважды щелкнув мышью значок, можно открыть окно, в котором отображается текущее состояние электропитания компьютера.

Функции **VAIO Power Management** добавляются в диалоговое окно **Свойства: Электропитание** операционной системы Windows.

Для активизации приложения VAIO Power Management:

- 1 Нажмите кнопку **Пуск**, затем **Панель управления**.
- 2 Выберите **Производительность и обслуживание**.
- 3 Нажмите кнопку **Электропитание**.
Откроется окно **Свойства: Электропитание**.
- 4 Выберите вкладку **VAIO Power Management**.

Для восстановления настройки по умолчанию:

- 1 На вкладке **VAIO Power Management** нажмите кнопку **Advanced**.
Откроется окно приложения **VAIO Power Management**.
- 2 Для изменения параметров следуйте инструкциям, которые отображаются на экране.

Активизация схем управления электропитанием VAIO Power Management

Приложение **VAIO Power Management** содержит несколько предустановленных схем управления электропитанием. Каждая схема состоит из группы параметров управления электропитанием, установленных в соответствии с различными требованиями – от максимального снижения энергопотребления до полного отключения управления.

Для активизации схемы управления электропитанием VAIO Power Management:

- 1 Нажмите кнопку **Пуск**, затем **Панель управления**.
- 2 Выберите **Производительность и обслуживание**.
- 3 Нажмите кнопку **Электропитание**.
Откроется окно **Свойства: Электропитание**.
- 4 Выберите вкладку для схемы управления питанием.
- 5 Выберите схему управления электропитанием в раскрывающемся списке.
- 6 Если теперь перейти на вкладку **VAIO Power Management**, отображается выбранная схема.
- 7 При необходимости можно изменить значения элементов в списке, например, яркость ЖК-дисплея.
- 8 Нажмите кнопку **ОК**.
Схема управления электропитанием будет активизирована.



Для настройки схемы управления электропитанием необходимо войти в систему с полномочиями администратора.

Настройка конфигурации модема

Перед началом работы со встроенным модемом (встроенными являются не все модемы), а также при использовании модема в новом месте необходимо убедиться в том, что значение параметра страны/региона в диалоговом окне активного местоположения **Телефон и модем** соответствует стране/региону, где выполняется набор номера.

Окно параметров драйвера активного модема содержит вкладку **Выбор страны**. Поскольку вкладка **Выбор страны** не является постоянной, не пользуйтесь этой вкладкой для изменения параметра страны/региона. Процедура, которой следует пользоваться, приведена ниже.

Для изменения страны/региона в параметрах модема:

- 1 Нажмите кнопку **Пуск**, затем **Панель управления**.
- 2 Дважды щелкните мышью значок **Телефон и модем**.
Откроется окно **Телефон и модем**.
Если окно **Телефон и модем** не отображается, выберите пункт **Переключение к классическому виду** слева.
- 3 Выберите местоположение на вкладке **Правила набора номера**.
- 4 Для изменения текущей конфигурации нажмите кнопку **Изменить**.
Откроется окно **Изменить место**.
Или
Нажмите кнопку **Новое** для настройки модема.
Откроется окно **Новое место**.
- 5 Убедитесь в том, что значение параметра страны/региона соответствует стране/региону, где выполняется набор номера.



В некоторых странах и/или регионах не поддерживается импульсный тип набора.

- 6 После изменения параметров местоположения нажмите кнопку **Применить**, затем **ОК**.
Откроется окно **Телефон и модем**.
- 7 Убедитесь в том, что модем присутствует в списке на вкладке **Модемы**.
Если модем отсутствует, нажмите кнопку **Добавить** и следуйте подсказкам мастера.
- 8 Нажмите кнопку **Применить/ОК**. На этом процедура конфигурирования модема завершена.



Перед применением нового значения параметра страны/региона убедитесь в том, что телефонный кабель не подсоединен к компьютеру VAIO.

Обновление драйвера модема

Для обновления драйвера модема:

- 1 Нажмите кнопку **Пуск**, затем **Панель управления**.
- 2 Выберите **Принтеры и другое оборудование**.
- 3 Нажмите **Телефон и модем**.
Откроется окно **Телефон и модем**.
- 4 Перейдите на вкладку **Модемы** и нажмите кнопку **Свойства** для просмотра свойств модема.
Откроется окно **Свойства модема**.
- 5 На вкладке **Драйвер** нажмите кнопку **Обновить драйвер**.
Откроется окно **Мастер обновления оборудования**.
Следуйте инструкциям, отображаемым на экране. Можно выполнить автоматический поиск драйвера или указать местоположение драйвера вручную.

Модернизация компьютера VAIO

В компьютере и модулях памяти используются высокоточные компоненты и технологии изготовления электронных разъемов. Во избежание аннулирования гарантии вследствие неправильного обращения с компьютером придерживайтесь приведенных ниже рекомендаций.

- Для установки нового модуля памяти обратитесь к дилеру.
- Не устанавливайте новый модуль памяти самостоятельно, если вы не знакомы с процедурой модернизации памяти в компьютере.
- Не прикасайтесь к разъемам и не открывайте крышку отсека памяти.

Тип и объем установленной в компьютер памяти указан в интерактивном **Техническом руководстве**.

При необходимости свяжитесь со службой VAIO-Link.

Добавление и извлечение модулей памяти

Если требуется расширить функциональные возможности компьютера, можно увеличить объем памяти за счет установки дополнительных модулей памяти. Перед началом обновления памяти компьютера ознакомьтесь с приведенными на следующих страницах замечаниями и инструкциями. Число доступных гнезд для модулей памяти зависит от конфигурации компьютера.

Замечания об установке и извлечении модулей памяти

- ❑ Будьте аккуратны, заменяя модули памяти. Неправильная установка модулей памяти может привести к повреждению системы. Наличие таких повреждений может стать причиной аннулирования гарантии изготовителя.
- ❑ Используйте только модули памяти, совместимые с компьютером. Если модуль памяти не распознается компьютером или операционная система Windows работает нестабильно, обратитесь к дилеру или изготовителю модуля памяти.
- ❑ Электростатический разряд может повредить электронные компоненты. Перед работой с модулями памяти ознакомьтесь со следующими рекомендациями:
 - ❑ Процедуры, описанные в настоящем документе, подразумевают знакомство с общепринятыми терминами, связанными с персональными компьютерами, а также соблюдение техники безопасности и нормативов, относящихся к эксплуатации и модернизации электронного оборудования.
 - ❑ Перед вскрытием компьютера выключите компьютер отсоедините его от источника питания (т.е. от аккумулятора или адаптера переменного тока), а также от интерфейсных кабелей, кабелей локальной сети и модемов. Нарушение этого требования может стать причиной травмы или повреждения оборудования.

- Электростатический разряд может повредить модули памяти и другие компоненты компьютера. Модули памяти следует устанавливать только на рабочем месте с защитой от статического электричества. При отсутствии такого рабочего места не работайте в помещениях с коврами и не используйте материалы, которые могут производить или накапливать электростатический заряд (например, целлофановая упаковка). Заземлите себя на время работы, придерживаясь некрашеной металлической части шасси.
- Не вскрывайте упаковку модуля памяти до тех пор, пока не подготовитесь к его замене. Упаковка предохраняет модуль от статического электричества.
- Пользуйтесь специальными пакетами, поставляемыми в комплекте с модулем памяти, или оберните модуль алюминиевой фольгой для защиты от статического электричества.
- Попадание жидкости или какого-либо вещества либо предметов в гнезда модулей памяти или во внутренние компоненты компьютера ведет к повреждению компьютера; в этом случае затраты на ремонт не покрываются гарантией.
- Не храните модули памяти в местах, где присутствуют:
 - источники тепла, например, батареи отопления или воздуховоды;
 - прямой солнечный свет;
 - повышенная запыленность;
 - источники механической вибрации или сотрясений;
 - мощные магниты или громкоговорители без магнитного экранирования;
 - температура воздуха выше 35°C или менее 5°C;
 - повышенная влажность.
- Будьте аккуратны при работе с модулем памяти. Во избежание травмирования рук и пальцев не прикасайтесь к краям компонентов и монтажным платам компьютера.

Извлечение и установка модуля памяти

Для замены или установки модуля памяти

- 1 Выключите компьютер и отсоедините все периферийные устройства.
- 2 Отсоедините компьютер от электросети и извлеките аккумулятор.
- 3 Подождите до тех пор, пока компьютер не остынет.
- 4 Отверните винты на нижней панели компьютера (показаны стрелками на рисунке) и снимите крышку отсека памяти.

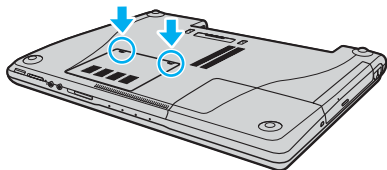

- 5 Прикоснитесь к металлической детали (например, к панели разъемов на задней стороне компьютера) для защиты от статического электричества.

6 Извлеките модуль памяти.

- Потяните фиксаторы в направлении, показанном стрелками (1). Это освободит модуль памяти.

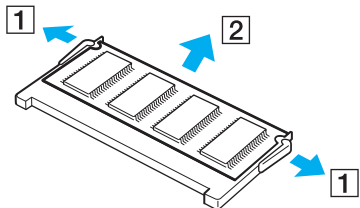

- Убедитесь в том, что модуль памяти наклонился вверх, и вытащите его в направлении стрелки (2).

7 Извлеките новый модуль памяти из упаковки.

- 8 Вставьте модуль памяти в гнездо расширения памяти и нажмите на модуль памяти до защелкивания.

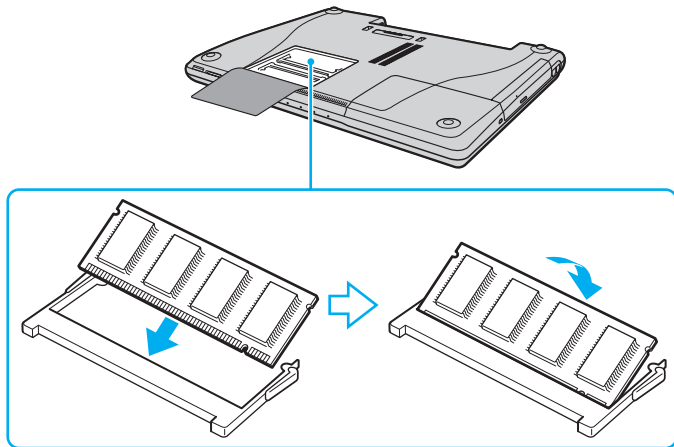

! Если используется один модуль памяти, убедитесь в том, что он вставлен в ближайшее к задней панели компьютера гнездо.

Не прикасайтесь к другим компонентам на системной плате.

Не повредите внутреннюю пленку, предназначенную для защиты модуля.

- 9 Установите на место крышку отсека памяти.
- 10 Затяните винты на нижней панели компьютера.
- 11 Установите аккумулятор и включите компьютер.

Просмотр количества памяти

Для просмотра количества памяти:

- 1 Включите компьютер.
- 2 В меню **Пуск** выберите **Все программы**, затем **VAIO Control Center**.
- 3 Дважды щелкните мышью значок папки **System Information** в окне **VAIO Control Center**.
- 4 Дважды щелкните мышью значок **System Information** в папке **System Information**.
В открывшемся окне будет показан объем системной памяти. Если дополнительная память не отображается, повторите процедуру и перезагрузите компьютер.

Меры предосторожности

В этом разделе приведены указания по технике безопасности и меры предосторожности, позволяющие избежать повреждения компьютера.

- ❑ При работе с ЖК-дисплеем ([стр. 136](#))
- ❑ При использовании источника питания ([стр. 137](#))
- ❑ При работе с компьютером ([стр. 138](#))
- ❑ При использовании встроенной камеры MOTION EYE ([стр. 140](#))
- ❑ При работе с дискетами ([стр. 140](#))
- ❑ При работе с компакт-дисками ([стр. 141](#))
- ❑ При использовании аккумулятора ([стр. 142](#))
- ❑ При использовании наушников ([стр. 143](#))
- ❑ При работе с картами памяти Memory Stick ([стр. 143](#))
- ❑ При работе с жестким диском ([стр. 144](#))
- ❑ При работе с адаптером карты памяти ([стр. 145](#))

При работе с ЖК-дисплеем

- ❑ Не подвергайте ЖК-дисплей воздействию солнечного света. Это может вызвать его повреждение. Будьте осторожны при работе на компьютере около окна.
- ❑ Не царапайте и не нажимайте на ЖК-дисплей. Это может вызвать его повреждение.
- ❑ Работа на компьютере при низкой температуре может привести к появлению остаточного изображения на экране. Это не является дефектом. Нормальная работа экрана восстановится после повышения температуры.
- ❑ Остаточное изображение может появиться на экране, если одно и то же изображение выводится на экран в течение длительного периода времени. Остаточное изображение через некоторое время исчезнет. Для предотвращения появления остаточного изображения можно использовать экранную заставку.
- ❑ Во время работы экран нагревается. Это нормально и не указывает на какие-либо неполадки.
- ❑ ЖК-дисплей изготавливается с использованием высокоточных технологий. Однако возможно появление темных и/или ярких точек (красных, голубых или зеленых), которые непрерывно отображаются на ЖК-дисплее. Это нормальный результат производственного процесса, не связанный с наличием каких-либо дефектов.
- ❑ Не трите ЖК-дисплей. Это может вызвать его повреждение. Для протирки ЖК-дисплея используйте мягкую сухую ткань.

При использовании источника питания

- Требования к электропитанию данного компьютера приведены в интерактивном **Техническом руководстве**.
- Не используйте розетку электросети одновременно с другим мощным электрооборудованием, например, копировальным аппаратом или бумагорезательной машиной.
- Можно приобрести удлинитель с сетевым фильтром. Это устройство предотвращает повреждение компьютера вследствие неожиданных скачков напряжения, например, во время грозы.
- Не ставьте тяжелые предметы на шнур питания.
- При отсоединении кабеля держите его за вилку. Запрещается тянуть за кабель.
- Отсоедините компьютер от розетки электросети, если компьютер не используется длительное время.
- Убедитесь в том, что обеспечен удобный доступ к розетке электросети.
- Если адаптер переменного тока не используется, отсоедините его от розетки электросети.
- Используйте только адаптер переменного тока из комплекта поставки компьютера либо фирменный адаптер Sony. Не применяйте другие блоки питания, поскольку это может привести к нарушению работы компьютера.

При работе с компьютером

- ❑ Очищайте корпус с помощью мягкой ткани. Ткань может быть сухой или слегка смоченной в растворе мягкого моющего средства. Не пользуйтесь абразивными материалами, чистящим порошком и растворителями, например, спиртом или бензином, поскольку это может повредить отделку компьютера.
- ❑ Если на компьютер упал какой-либо предмет или пролита жидкость, выключите компьютер и отсоедините его от электросети. Возможно, перед дальнейшей эксплуатацией компьютера потребуется его проверка квалифицированным техническим специалистом.
- ❑ Падение компьютера, а также размещение на нем тяжелых предметов может привести к выходу компьютера из строя.
- ❑ Не размещайте компьютер в помещениях, где присутствуют:
 - ❑ источники тепла, например, батареи отопления или воздуховоды;
 - ❑ прямой солнечный свет;
 - ❑ повышенная запыленность;
 - ❑ сырость или влага;
 - ❑ источники механической вибрации или сотрясений;
 - ❑ мощные магниты или громкоговорители без магнитного экранирования;
 - ❑ температура воздуха выше 35°C или менее 5°C;
 - ❑ повышенная влажность.
- ❑ Не размещайте электронное оборудование около компьютера. Электромагнитные поля компьютера могут вызвать помехи.
- ❑ Необходимо создавать условия для достаточной циркуляции воздуха с целью предотвращения перегрева компьютера. Не помещайте компьютер на пористые поверхности, например, ковры или одеяла, и рядом со шторами или занавесками – это может привести к перекрытию вентиляционных отверстий.

- ❑ Компьютер использует высокочастотные радиосигналы и может создавать помехи приему радио- и телевизионных сигналов. В таких случаях переместите компьютер на приемлемое расстояние от радио- или телевизионного приемника.
- ❑ Во избежание возникновения неполадок используйте только рекомендованные периферийные устройства и интерфейсные кабели.
- ❑ Не применяйте обрезанные или поврежденные соединительные кабели.
- ❑ Если компьютер внесен из холода в тепло, внутри его корпуса возможна конденсация влаги. В этом случае включение компьютера разрешается не ранее, чем через один час. При появлении неполадок отключите компьютер от электросети и обратитесь в службу VAIO-Link.
- ❑ Перед чисткой компьютера убедитесь в том, что он отключен от электросети.
- ❑ Во избежание потери данных в случае повреждения компьютера регулярно создавайте резервные копии данных.

При использовании встроенной камеры MOTION EYE

- ❑ Запрещается прикасаться к переднему зеркальному стеклу, покрывающему линзу встроенной камеры MOTION EYE, т.к. это может привести к появлению на стекле царапин, которые будут отображаться на сделанных снимках.
- ❑ Не подвержайте встроенную камеру MOTION EYE воздействию прямых солнечных лучей вне зависимости от того, включен ли компьютер, т.к. это может вызвать повреждение камеры.
- ❑ Встроенная камера MOTION EYE отключается во время получения видео или других изображений с i.LINK-совместимого устройства, присоединенного через разъем S400 (i.LINK).
- ❑ Очищайте переднее зеркальное стекло, покрывающее линзу встроенной камеры MOTION EYE, при помощи продувочной груши с кисточкой или мягкой кисточкой. Если линза очень сильно загрязнена, протрите ее сухой мягкой тканью. Запрещается тереть стекло – оно чувствительно к силе трения.

При работе с дискетами

- ❑ Не открывайте вручную защитный щиток дискеты и не касайтесь поверхности дискеты.
- ❑ Храните дискеты вдали от магнитов.
- ❑ Предохраняйте дискеты от прямого солнечного света и иных источников тепла.
- ❑ Предохраняйте дискеты от попадания жидкостей. Не подвержайте дискеты воздействию влаги. Если дискета не используется, обязательно извлеките ее из дисковода и храните в специальном контейнере.
- ❑ Если на дискете есть этикетка, убедитесь в том, что она правильно прикреплена. Если край этикетки загнут, этикетка может приклеиться к внутренней поверхности дисковода, что приводит к нарушению работы дисковода или повреждению дискеты.

При работе с компакт-дисками

- ❑ Запрещается прикасаться к поверхности компакт-диска.
- ❑ Предохраняйте диск от падения и изгибов.
- ❑ Отпечатки пальцев и пыль на поверхности диска могут стать причиной ошибок чтения. Держите диск за края и за центральное отверстие как показано на рисунке ниже:

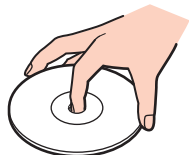

- ❑ Правильное обращение – залог длительной работы диска. Не используйте растворители, например, бензин, разбавители, спирт, бытовые очистители или антистатические аэрозоли – они могут повредить диск.
- ❑ Для очистки возьмите диск за края и мягкой тканью очистите его поверхность в направлении от центра к краям.
- ❑ Если диск сильно загрязнен, смочите мягкую ткань водой, хорошо отожмите и протрите поверхность диска в направлении от центра к краям. Удалите оставшуюся влагу сухой мягкой тканью.
- ❑ Запрещается прикреплять этикетки на диски. Это необратимо нарушит работоспособность диска.

При использовании аккумулятора

- ❑ Запрещается эксплуатация аккумулятора при температуре свыше 60°C (это возможно, например, в припаркованном на солнце автомобиле или на прямом солнечном свете).
- ❑ Продолжительность работы аккумулятора сокращается при низкой температуре. Это вызвано снижением емкости аккумулятора при снижении температуры.
- ❑ Производите зарядку аккумулятора при температурах от 10° до 30°C. При более низкой температуре зарядка занимает больше времени.
- ❑ Некоторые аккумуляторы не соответствуют стандартам качества и безопасности корпорации Sony. Безопасность работы компьютера обеспечивается только при использовании фирменных аккумуляторов Sony, разработанных для данной модели. При установке аккумуляторов других типов зарядка аккумулятора и работа компьютера невозможны.
- ❑ При эксплуатации или зарядке аккумулятор нагревается. Это нормально и не является признаком неисправности.
- ❑ Храните аккумулятор вдали от любых источников тепла.
- ❑ Оберегайте аккумулятор от влаги.
- ❑ Не вскрывайте и не пытайтесь разобрать аккумулятор.
- ❑ Не подвергайте аккумулятор механическим ударам.
- ❑ Если компьютер не используется продолжительное время, извлеките аккумулятор для предотвращения повреждения аккумулятора.
- ❑ Если продолжительность работы компьютера после полной зарядки аккумулятора значительно сокращена, это может указывать на истечение срока службы аккумулятора и на необходимость его замены.
- ❑ Нет необходимости разряжать аккумулятор перед его зарядкой.
- ❑ Если аккумулятор продолжительное время не использовался, его необходимо зарядить.

При использовании наушников

- Безопасность при управлении автомобилем** – не пользуйтесь наушниками при управлении автомобилем, езде на велосипеде или ином транспортном средстве. Это может послужить причиной аварии и запрещено законами некоторых стран. Кроме того, опасно слушать громкую музыку при ходьбе, особенно на пешеходных переходах.
- Профилактика повреждения органов слуха** – избегайте пользоваться наушниками при высоком уровне громкости. Специалисты-отоларингологи предупреждают о вреде длительного и постоянного прослушивания при высоком уровне громкости. При появлении неприятных звуковых эффектов в виде звона в ушах и пр. уменьшите громкость или прекратите прослушивание.

При работе с картами памяти Memory Stick

- Не используйте карты памяти в местах где присутствуют сильные электростатические поля или электрические помехи.
- Не прикасайтесь к разъему карты памяти Memory Stick пальцами или металлическими предметами.
- Используйте только этикетки, поставляемые в комплекте с картой памяти Memory Stick.
- Предохраняйте карту памяти Memory Stick от изгиба, падения и сильных ударов.
- Не разбирайте и не пытайтесь переделать карту памяти Memory Stick.
- Оберегайте карты памяти Memory Stick от влаги.
- Не используйте и не храните карты памяти Memory Stick в местах, где присутствуют:
 - чрезмерно высокая температура (например, в автомобиле, припаркованном на солнце);
 - прямой солнечный свет;
 - повышенная влажность;
 - едкие вещества.
- Для хранения карты памяти Memory Stick служит контейнер, поставляемый с картой Memory Stick.

При работе с жестким диском

Жесткий диск обладает высокой плотностью хранения данных, а также высокой скоростью чтения и записи данных. При этом диск может быть поврежден в результате воздействия механической вибрации, сотрясений и пыли.

Несмотря на то, что в конструкции жесткого диска предусмотрено устройство защиты, позволяющее предотвратить потери данных вследствие воздействия механической вибрации, сотрясений и пыли, необходимо соблюдать осторожность при работе с компьютером.

Во избежание повреждения жесткого диска:

- Избегайте резких перемещений компьютера.
- Держите компьютер вдали от магнитов.
- Не размещайте компьютер на неустойчивых поверхностях и в местах, где присутствует механическая вибрация.
- Не перемещайте компьютер при включенном питании.
- Не выключайте питание и не перезагружайте компьютер во время чтения или записи данных на диск.
- Не пользуйтесь компьютером там, где возможна резкая смена температуры.



При повреждении жесткого диска восстановить данные невозможно.

При работе с адаптером карты памяти

- Не прикасайтесь к разъему адаптера карты памяти пальцами или металлическими предметами.
- Используйте только этикетки, поставляемые в комплекте с адаптером карты памяти.
- Предохраняйте адаптер карты памяти от изгиба, падения и сильных ударов.
- Не разбирайте и не пытайтесь переделать адаптер карты памяти.
- Не подвергайте адаптер карты памяти воздействию влаги.
- Не используйте и не храните адаптер карты памяти в местах, где присутствуют:
 - чрезмерно высокая температура (например, в автомобиле, припаркованном на солнце);
 - прямой солнечный свет;
 - повышенная влажность.
 - едкие вещества.
- Для хранения адаптера карты памяти используйте контейнер, поставляемый с адаптером.

Устранение неполадок

В этом разделе описаны способы устранения наиболее распространенных неполадок при работе с компьютером. Большинство неполадок можно устранить самостоятельно. Перед обращением в службу VAIO-Link попробуйте воспользоваться приведенными рекомендациями.

- Компьютер (стр. 148)**
- Безопасность системы (стр. 156)**
- Аккумулятор (стр. 158)**
- Встроенная камера MOTION EYE (стр. 160)**
- Интернет (стр. 163)**
- Работа в сети (стр. 165)**
- Технология Bluetooth (стр. 168)**
- Диски CD и DVD (стр. 174)**
- Дисплей (стр. 178)**
- Печать (стр. 182)**
- Микрофон (стр. 183)**
- Мышь (стр. 184)**
- Громкоговорители (стр. 185)**
- Сенсорная панель (стр. 186)**
- Клавиатура (стр. 187)**
- Гибкие диски (стр. 188)**
- Карты PC Card (стр. 189)**

- ❑ **Аудио/видео (стр. 190)**
- ❑ **Карта памяти Memory Stick (стр. 191)**
- ❑ **Периферийные устройства (стр. 192)**
- ❑ **Установочная станция с многофункциональным отсеком (стр. 193)**

Компьютер

Что делать, если компьютер не запускается?

- ❑ Проверьте, что компьютер надежно подключен к источнику питания и включен. Индикатор питания должен показывать, что питание включено.
- ❑ Проверьте, что аккумулятор правильно установлен и заряжен.
- ❑ Проверьте, что в дисковом отсеке гибких дисков (если он установлен) отсутствуют дискеты.
- ❑ Если компьютер подключен к удлинителю или источнику бесперебойного питания (ИБП), проверьте, что удлинитель или ИБП подключен к источнику питания и включен.
- ❑ При использовании внешнего дисплея проверьте, что он подключен к источнику питания и включен. Проверьте правильность настройки яркости и контрастности. Подробнее см. руководство по эксплуатации дисплея.
- ❑ Отсоедините адаптер переменного тока и извлеките аккумулятор. Подождите от трех до пяти минут. Вновь подсоедините адаптер переменного тока, установите аккумулятор и нажмите кнопку питания для включения компьютера.
- ❑ Неполадки в работе компьютера могут быть вызваны конденсацией влаги. В этом случае не включайте компьютер в течение по меньшей мере одного часа.
- ❑ Извлеките все дополнительные модули памяти, установленные после приобретения.
- ❑ Проверьте, что используется прилагаемый адаптер переменного тока Sony. Для обеспечения безопасности используйте только фирменные аккумуляторы Sony и адаптеры переменного тока Sony, которые прилагаются к данному компьютеру VAIO.

Что делать, если при запуске компьютера отображается сообщение об ошибке BIOS?

Если в нижней строке экрана отображается сообщение «Press <F1> to resume, <F2> to setup»

- 1 Нажмите клавишу **F2**.
Отображается экран настройки BIOS.
- 2 Установите дату в формате (месяц/день/год). Нажмите клавишу **Enter**.
- 3 Нажмите клавишу **↓** для выбора параметра **System Time** и затем установите время в формате (час: мин: сек).
Нажмите клавишу **Enter**.
- 4 Нажмите клавишу **→** для перехода на вкладку **Exit** и затем нажмите клавишу **F9**.
Отображается сообщение **Load default configuration now?**
- 5 Выберите **Yes** и нажмите клавишу **Enter**.
- 6 Выберите **Exit Setup** и нажмите клавишу **Enter**.
Отображается сообщение **Save configuration changes and exit now?**
- 7 Выберите **Yes** и нажмите клавишу **Enter**.
Будет выполнена перезагрузка компьютера.

Если это происходит регулярно, обратитесь в службу VAIO-Link.

Что делать, если при включении компьютера зеленый индикатор питания горит, но на экране ничего не отображается?

Если через некоторое время на экране так ничего и не появляется

- 1 Нажмите кнопку питания и удерживайте ее нажатой не менее четырех секунд, чтобы индикатор питания погас. Затем снова включите компьютер.
- 2 Если на экране ничего не появляется, отсоедините адаптер переменного тока, извлеките аккумулятор и подождите приблизительно одну минуту. Затем подсоедините адаптер переменного тока, установите аккумулятор и вновь включите компьютер.

Что делать, если компьютер или программное обеспечение перестает отвечать на команды?

- Лучше всего выключить компьютер с помощью команды **Выключить компьютер** в меню кнопки «Пуск» Microsoft Windows, расположенной на панели задач. Использование других способов, в том числе перечисленных ниже, может привести к потере несохраненных данных.
- Нажмите **Пуск**, выберите **Выключение компьютера** и нажмите **Выключение**.
- Если компьютер не выключается, одновременно нажмите клавиши **Ctrl+Alt+Delete**. При появлении окна **Диспетчер задач Windows** нажмите команду **Выключение** в меню **Завершение работы**. При появлении окна **Безопасность Windows** нажмите **Завершение работы**.
- Если компьютер все еще не выключается, нажмите и удерживайте нажатой кнопку питания или сдвиньте и удерживайте выключатель питания до тех пор, пока компьютер не выключится.
- Если компьютер перестал отвечать на команды при воспроизведении CD или DVD, одновременно нажмите клавиши **Ctrl+Alt+Delete**. Компьютер можно выключить в приложении **Диспетчер задач Windows**.
- Выключение компьютера с помощью одновременного нажатия клавиш **Ctrl+Alt+Delete** либо с помощью выключателя или кнопки питания может привести к потере данных.

- ❑ Отключите адаптер переменного тока и извлеките аккумулятор.
- ❑ Попробуйте переустановить программное обеспечение.
- ❑ Обратитесь за технической поддержкой к издателю программного обеспечения или уполномоченному поставщику услуг.

Почему компьютер не переключается в режим ожидания или спящий режим?

В работе компьютера могут возникать неполадки, если режим работы изменяется до завершения полного переключения компьютера в режим ожидания или спящий режим.

Восстановление нормальной стабильной работы компьютера

- 1 Закройте все открытые программы.
- 2 Выберите **Пуск/Выключить компьютер**, затем **Перезагрузка**.
- 3 Если компьютер не перезагружается, одновременно нажмите клавиши **Ctrl+Alt+Delete**.
В окне **Диспетчер задач Windows** нажмите соответствующую кнопку и перезапустите компьютер.
- 4 Если эта последовательность действий не работает, нажмите и удерживайте нажатой кнопку питания или сдвиньте и удерживайте выключатель питания до тех пор, пока компьютер не выключится.

Что делать, если индикатор аккумулятора мигает и компьютер не запускается?

- ❑ Эта неполадка может быть вызвана неправильной установкой аккумуляторного блока. Для устранения неполадки выключите компьютер и извлеките аккумуляторный блок. Затем вновь установите аккумуляторный блок в компьютер. Подробнее см. **Установка аккумулятора (стр. 26)**.
- ❑ Если после выполнения вышеуказанных действий неполадка не исчезает, это означает, что установленный аккумуляторный блок не совместим. Извлеките аккумуляторный блок и обратитесь в службу VAIO-Link.

Почему отображается окно с уведомлением о несовместимости аккумуляторного блока или неправильном подключении компьютера и выполняется переключение в спящий режим работы?

- ❑ Эта неполадка может быть вызвана неправильной установкой аккумуляторного блока. Для устранения неполадки выключите компьютер и извлеките аккумуляторный блок. Затем вновь установите аккумуляторный блок в компьютер. Подробнее см. **Установка аккумулятора (стр. 26)**.
- ❑ Если после выполнения вышеуказанных действий неполадка не исчезает, это означает, что установленный аккумуляторный блок не совместим. Извлеките аккумуляторный блок и обратитесь в службу VAIO-Link.

Почему так громко работает вентилятор компьютера?

Для охлаждения ЦПУ вентилятор компьютера может работать на высокой скорости. При снижении скорости работы ЦПУ также снижается и скорость, и уровень шума вентилятора в компьютере. Для снижения скорости работы ЦПУ можно использовать схемы управления питанием.

Снижение скорости работы ЦПУ с помощью схем управления питанием*

- 1 Нажмите кнопку **Пуск**, затем **Панель управления**.
- 2 Нажмите **Производительность и обслуживание** и нажмите **Электропитание**.
Откроется окно **Свойства: Электропитание**.
- 3 Выберите **Портативная** в поле **Схемы управления питанием**.
- 4 Нажмите кнопку **Применить**.
- 5 Нажмите кнопку **ОК**.

* Возможность предусмотрена не для всех моделей.

Почему скорость ЦПУ, отображаемая в окне «Свойства системы», меньше максимальной?

Это признак нормальной работы. Так как для энергосбережения в ЦПУ компьютера используется технология управления скоростью работы ЦПУ, в окне «Свойства системы» вместо максимальной скорости может отображаться текущая скорость работы ЦПУ.

Что делать, если при запуске компьютера появляется сообщение «System Disabled» (Система отключена) и Windows не запускается?

Если три раза подряд введен неправильный пароль включения, отображается сообщение **Система отключена** и Windows не запускается. Нажмите кнопку питания и удерживайте ее нажатой не менее четырех секунд, чтобы индикатор питания погас. Подождите 10 - 15 секунд, затем перезапустите компьютер и введите правильный пароль. При вводе пароля проверьте, что индикаторы Num lock и Caps Lock не горят. Если какой-либо из индикаторов горит, нажмите клавишу **Num Lk** или **Caps Lock** для выключения индикатора перед вводом пароля.

Что делать, если игровое программное обеспечение не работает или приводит к отказу?

- На web-узле игры проверьте наличие загружаемых исправлений или дополнений.
- Проверьте, что установлен самый новый видеодрайвер.
- В некоторых моделях VAIO видеопамять используется совместно с системой. Оптимальные графические характеристики при этом не гарантируются.

Что делать, если не удастся вспомнить пароль?

Если пароль утрачен, обратитесь в службу VAIO-Link для его отмены. За отмену взимается плата.

Почему запуск компьютера занимает столько времени?

Если включен персональный межсетевой экран Norton Internet Security, появление рабочего стола возможно с некоторой задержкой, связанной с проверкой сетевой защиты.

Почему ЖКД не выключается, по прошествии выбранного времени автоматического выключения?

Исходная выбранная экранная заставка VAIO отключает настройку таймера, выбранную с помощью функций энергосбережения Windows для выключения ЖКД.

Измените исходную выбранную экранную заставку VAIO.

Что делать, если компьютер не загружается с устройства USB, подключенного к компьютеру?

Для загрузки компьютера с устройства USB, например USB-дисковода для гибких дисков или USB-дисковода компакт-дисков, необходимо изменить загрузочное устройство.

Включите компьютер и при появлении логотипа VAIO нажмите клавишу **F11**.

Как изменить громкость звука запуска?

Для изменения громкости звука запуска

- 1 Нажмите клавишу **F2**.
Отображается экран настройки BIOS.
- 2 С помощью клавиши **←** или **→** выберите **Advanced**.
- 3 С помощью клавиши **←** или **→** выберите **Speaker Volume** и нажмите клавишу **Enter**.
- 4 С помощью клавиши **↑** или **↓** выберите уровень громкости при запуске и нажмите клавишу **Enter**.
- 5 С помощью клавиш **←** или **→** выберите **Exit**, затем **Exit Setup** и нажмите клавишу **Enter**.
Отображается сообщение **Save configuration changes and exit now?**
- 6 Выберите **Yes** и нажмите клавишу **Enter**.
Компьютер перезагружается, и при запуске воспроизводится звук указанной громкости.



Кроме того, во время запуска можно отобразить/скрыть анимационный логотип VAIO. Для отображения логотипа выберите **VAIO Animation Logo** (Анимационный логотип VAIO) или **Show VAIO Animation Logo** (Показать анимационный логотип VAIO) и нажмите клавишу **Enter** на экране, который отображается после указанного выше шага 2. Для того чтобы скрыть логотип, снимите флажок. Если анимационный логотип VAIO не отображается, звук при запуске также отключается.

Безопасность системы

В данном разделе содержится информация о поддержании бесперебойной работы компьютера и защите от возможных угроз безопасности компьютера.

Как защитить компьютер от угроз безопасности, таких как вирусы?

На компьютере установлена операционная система Microsoft Windows. Лучший способ защиты компьютера от угроз безопасности, таких как вирусы, состоит в регулярной загрузке и установке последних обновлений Windows.

Для получения важных обновлений Windows выполните описанные ниже действия.

Для получения обновлений компьютер должен быть подключен к Интернет.

- 1 Установите соединение с Интернет.
- 2 Нажмите значок **Автоматическое обновление** на панели задач.
- 3 Нажмите **Далее** и следуйте инструкциям, которые отображаются на экране, для настройки автоматических или планируемых обновлений.

Как обновлять антивирусное программное обеспечение?

Программное обеспечение **Norton Internet Security** можно модернизировать с помощью обновлений корпорации Symantec Corporation.

Загрузка и установка последнего обновления программного обеспечения безопасности

- 1 Дважды щелкните мышью на значке **Norton Internet Security** на панели задач. Если антивирусное программное обеспечение не было зарегистрировано, последовательно отображаются информационные мастера.
 - 1 Для выполнения каждого мастера следуйте инструкциям, которые отображаются на экране.
 - 2 Еще раз дважды щелкните мышью на значке **Norton Internet Security**.
Открывается окно **Norton Internet Security**.
Если это антивирусное программное обеспечение было зарегистрировано ранее, окно **Norton Internet Security** отображается автоматически.
- 2 Для выбора и загрузки обновления следуйте инструкциям, которые отображаются на экране.

Аккумулятор

Как узнать о том, что аккумулятор заряжен?

Для определения оставшегося заряда аккумулятора см. **Зарядка аккумулятора (стр. 28)**.

Когда питание компьютера осуществляется от электросети переменного тока?

Когда к компьютеру непосредственно подключен адаптер переменного тока, питание осуществляется от электросети переменного тока, даже если установлен аккумулятор.

Когда требуется перезаряжать аккумулятор?

- Когда уровень заряда аккумулятора опускается ниже 10 процентов.
- Когда мигают оба индикатора: индикатор аккумулятора и индикатор питания.
- Когда аккумулятор не использовался в течение длительного времени.

Когда требуется заменять аккумулятор?

Если после полной зарядки аккумулятора его заряд остается низким, это может указывать на истечение срока службы аккумулятора и на необходимость его замены.

Стоит ли беспокоиться, если установленный аккумулятор нагревается?

Нет, при нормальной работе аккумулятор нагревается, обеспечивая питание компьютера.

Можно ли переключить компьютер в спящий режим при питании его от аккумулятора?

Компьютер можно переключить в спящий режим при питании от аккумулятора, но некоторые программы и периферийные устройства не допускают переключения системы в спящий режим. Если используется программа, которая не позволяет системе переключиться в спящий режим, чаще сохраняйте данные во избежание их потери. Информацию о включении спящего режима вручную см. в разделе **Использование спящего режима (стр. 122)**.

Почему компьютер не переключается в спящий режим?

Сначала необходимо разрешить включение спящего режима. Выполните следующие действия:

- 1 Нажмите кнопку **Пуск**, затем **Панель управления**.
- 2 Выберите **Производительность и обслуживание**.
- 3 Нажмите кнопку **Электропитание**.
Откроется окно **Свойства: Электропитание**.
- 4 Перейдите на вкладку **Спящий режим**.
- 5 Установите флажок **Разрешить использование спящего режима**.

Встроенная камера MOTION EYE

Почему в окне просмотра нет изображения или оно плохого качества?

- Встроенная камера MOTION EYE может использоваться в каждый момент только одним программным приложением. Если другое программное приложение использует камеру, закройте его перед использованием встроенной камеры MOTION EYE.
- Возможно, видеопамяти компьютера недостаточно для отображения изображений со встроенной камеры MOTION EYE. Решению проблемы может помочь уменьшение разрешения и уменьшение количества отображаемых цветов ЖК-дисплея.
- При просмотре быстро движущегося объекта в окне просмотра могут отображаться некоторые помехи, например, горизонтальные линии. Это нормально и не указывает на какие-либо неполадки.
- Если неполадка не исчезла, перезагрузите компьютер.

Почему сделанные снимки низкого качества?

- Снимки, сделанные при освещении лампами дневного света, могут содержать блики.
- На снимках могут отображаться темные пятна.
- Чистый снимок не получится, если переднее зеркальное стекло грязное. Очистите линзу. См. **При использовании встроенной камеры MOTION EYE (стр. 140)**.

Почему сделанные снимки содержат выпавшие фрагменты, а звук прерывается?

- Выпадение фрагментов изображений может быть обусловлено действующими настройками работающего приложения. См. дополнительную информацию о программном обеспечении приложения в файле справки.
- Возможно, компьютер не справляется с правильным управлением всеми запущенными приложениями. Закройте приложения, которые в данный момент не используются.
- Включена функция управления питанием компьютера. Проверьте производительность процессора.

Почему при работе компьютера от аккумулятора при воспроизведении фильма выпадают фрагменты изображения?

Заряд аккумулятора заканчивается. Подсоедините компьютер к источнику переменного тока.

Почему на снимках, сделанных камерой MOTION EYE, имеются блики?

Эта неполадка возникает при использовании камеры при освещении лампами дневного света из-за несоответствия частоты мерцания света и скорости срабатывания затвора объектива.

Для уменьшения помех от вспышки измените направление съемки или яркость экрана. В некоторых программных приложениях можно установить подходящее значение для параметра камеры 'Flickness' (Вспышка), позволяющее подавить блики от вспышки.

Почему ввод видеоизображения со встроенной камеры MOTION EYE приостанавливается на несколько секунд?

Ввод видеоизображения может приостанавливаться на несколько секунд, если:

- использована комбинация клавиш, включающая клавишу **Fn**.
- возрастает загрузка процессора.

Это нормально и не указывает на какие-либо неполадки.

Почему нет доступа к встроенной камере MOTION EYE?

- ❑ Встроенная камера MOTION EYE может использоваться в каждый момент только одним программным приложением. Если другое программное приложение использует камеру, закройте его перед использованием встроенной камеры MOTION EYE.
- ❑ Если неполадка не исчезла, необходимо установить заново программное обеспечение камеры. Для повторной установки программного обеспечения камеры выполните следующие следующие операции:
 - 1 Нажмите кнопку **Пуск**, затем **Панель управления**.
 - 2 Щелкните мышью значок **Производительность и обслуживание**.
 - 3 Выберите значок **Система**.
 - 4 Выберите **Device Manager** на вкладке **Hardware**.
 - 5 Дважды щелкните мышью **Imaging devices (Устройства работы с изображениями)**.
 - 6 Щелкните правой кнопкой мыши **Sony Visual Communication Camera VGP-VCC1**, затем **Update Driver**.

Почему в работе компьютера возникают неполадки при переключении в режим ожидания или спящий режим во время работы со встроенной камерой MOTION EYE?

- ❑ Не переключайте компьютер в режим ожидания или спящий режим во время работы со встроенной камерой MOTION EYE.
- ❑ Если компьютер автоматически переключается в режим ожидания или спящий режим, измените настройку соответствующего режима энергосбережения. Подробнее об изменении настройки см. раздел **Использование энергосберегающих режимов (стр. 119)**.

Internet

Почему не работает модем?

- Проверьте, что телефонный провод надежно подключен к гнезду модема на компьютере и к телефонной розетке.
- Проверьте исправность телефонного провода. Подключите провод к обычному телефону и проверьте наличие тонального сигнала.
- Проверьте правильность набираемого программой телефонного номера.
- Проверьте, что используемое программное обеспечение совместимо с модемом компьютера. (Все предустановленные программы Sony являются совместимыми.)
- Проверьте, что модем является единственным устройством, подсоединенным к телефонной линии.
- Проверьте следующие параметры:
 - 1 Нажмите кнопку **Пуск**, затем **Панель управления**.
 - 2 Выберите **Принтеры и другое оборудование**.
 - 3 Нажмите **Телефон и модем**.
 - 4 На вкладке **Модемы** проверьте, что модем присутствует в списке.
 - 5 На вкладке **Правила набора номера** проверьте правильность информации о местоположении.

Чем объясняется низкая скорость передачи через модемное соединение?

В компьютере установлен модем, совместимый со стандартами V.92/ V.90. На скорость модемного соединения могут влиять различные факторы, включая шумы в телефонной линии и совместимость с телефонным оборудованием, например, факсимильными аппаратами или другими модемами. Если модем не может установить соединение с модемом другого компьютера, факсимильным аппаратом или поставщиком услуг Интернет, выполните следующие действия:

- Попросите телефонную компанию проверить посторонние шумы в телефонной линии.
- Если неполадка связана с факсимильной передачей, проверьте исправность удаленного факсимильного аппарата и его совместимость с факс-модемами.
- В случае невозможности установления соединения с поставщиком услуг Интернет убедитесь в отсутствии неполадок на стороне поставщика услуг.
- При наличии второй телефонной линии попробуйте установить соединение по другой линии.

Работа в сети

Почему компьютер не подключается к точке доступа беспроводной локальной сети?

- Возможность подключения зависит от расстояния и наличия препятствий. Возможно, потребуется переместить компьютер дальше от препятствий или ближе к используемой точке доступа.
- Проверьте, что переключатель **WIRELESS** или **WIRELESS LAN** установлен в положение «включено», а индикатор WIRELESS LAN на компьютере горит.
- Проверьте, что включено питание точки доступа.
- Проверьте следующие параметры:
 - 1 Нажмите кнопку **Пуск**, затем **Панель управления**.
 - 2 Выберите **Сеть и подключения к Интернету**.
 - 3 Выберите **Сетевые подключения**.
 - 4 Нажмите правую клавишу мыши на значке **Беспроводное сетевое соединение**.
 - 5 Выберите **Свойства**.
 - 6 Перейдите на вкладку **Беспроводные сети**.
 - 7 Выберите **Просмотр беспроводных сетей**, чтобы проверить правильность выбора точки доступа.
- Проверьте правильность ключа шифрования.

Почему отсутствует доступ к Интернет?

- Проверьте параметры точки доступа. См. инструкции, прилагаемые к точке доступа.
- Проверьте, что компьютер и точка доступа подключены друг к другу.
- Переместите компьютер дальше от препятствий или ближе к используемой точке доступа.
- Проверьте, что компьютер правильно настроен для доступа к Интернет.

Чем объясняется низкая скорость передачи данных?

- Скорость передачи данных в беспроводной локальной сети зависит от расстояния и наличия препятствий между устройствами и точками доступа. К другим факторам относятся конфигурации устройств, условия распространения радиоволн и совместимость программного обеспечения. Для достижения максимальной скорости передачи данных переместите компьютер дальше от препятствий или ближе к используемой точке доступа.
- Если используется точка доступа беспроводной локальной сети, устройство может быть временно перегружено в зависимости от числа других устройств, взаимодействующих с этой точкой доступа.
- Если на точку доступа влияют помехи от других точек доступа, измените канал точки доступа. Подробнее см. инструкции к точке доступа.

Как избежать прерываний передачи данных?

- Когда компьютер подключен к точке доступа, прерывания передачи данных могут возникать при работе с большими файлами, или если компьютер расположен поблизости от микроволновых устройств и беспроводных телефонов.
- Переместите компьютер ближе к точке доступа.
- Проверьте, не нарушено ли соединение с точкой доступа.
- Измените канал точки доступа. Подробнее см. руководство к точке доступа.

Что такое каналы?

- ❑ Соединения в беспроводной локальной сети осуществляются в разделенных диапазонах частот, которые называются каналами. Точки доступа беспроводной локальной сети сторонних изготовителей могут быть настроены на каналы, не совпадающие с каналами устройств Sony.
- ❑ Если используется точка доступа беспроводной локальной сети, информацию о возможности подключения можно найти в инструкциях к точке доступа.

При изменении ключа шифрования сетевое соединение завершается. Что делать?

Два компьютера со встроенной беспроводной локальной сетью могут терять соединение в одноранговой сети при изменении ключа шифрования. Необходимо восстановить исходный ключ шифрования либо ввести совпадающий ключ в обоих компьютерах.

Технология Bluetooth

Почему компьютер не доступен для обнаружения другими устройствами Bluetooth?

- ❑ Проверьте, что на обоих устройствах включена функция Bluetooth.
- ❑ Если индикатор Bluetooth не горит, установите переключатель **WIRELESS** в положение «включено».
- ❑ Использование функции Bluetooth невозможно, когда компьютер находится в энергосберегающем режиме. Переключите компьютер в обычный режим работы, затем установите переключатель **WIRELESS** в положение «включено».
- ❑ Возможно, компьютер и устройство расположены слишком далеко друг от друга. Беспроводная технология Bluetooth работает наилучшим образом, если устройства находятся на расстоянии менее 10 метров друг от друга.

Почему другие устройства Bluetooth не доступны для обнаружения компьютером?

Если подключенное устройство подключено также к другим устройствам, оно может отсутствовать в списке приложения Bluetooth utility; кроме того, установление соединения с таким устройством может быть невозможно.

Почему не удается найти устройство Bluetooth, с которым требуется установить соединение?

- ❑ Убедитесь в том, что в устройстве, с которым требуется установить соединение, включена функция Bluetooth. Дополнительная информация приведена в документации на устройство.
- ❑ Если устройство, с которым требуется установить соединение, уже подключено к другому устройству Bluetooth, обнаружение этого устройства либо установление соединения между этим устройством и компьютером невозможно.
- ❑ Для того, чтобы другие устройства Bluetooth могли установить соединение с компьютером, щелкните правой кнопкой мыши на значке Bluetooth  на панели задач и выберите **Параметры** (Options) в меню, чтобы открыть окно **Параметры** (Options). Затем на вкладке **Безопасность** (Security) проверьте, выбраны ли правильные режимы защиты. Информацию о режимах защиты см. в файле справки приложения Bluetooth Utility. Дополнительная информация об окне «Устройство Bluetooth» приведена в разделе **Связь с другим устройством Bluetooth** ([стр. 80](#)).

Почему другие устройства Bluetooth не подключаются к компьютеру?

- ❑ Проверьте, что другое устройство аутентифицировано.
- ❑ Возможно, компьютер не допускает подключения других устройств. Для включения возможности соединения с другими устройствами выполните следующие действия:
 - 1 Щелкните правой кнопкой мыши значок Bluetooth  на панели задач.
 - 2 Выберите **Параметры** (Options) в меню.
Откроется окно **Параметры** (Options).
 - 3 Проверьте, установлено ли значение **Стандартный** (Standard) или **Низкий** (Low) для уровня защиты Bluetooth на вкладке **Безопасность** (Security).
Если выбран пользовательский уровень защиты Bluetooth, нажмите на кнопку **Уровень по умолчанию** (Default level).
 - 4 Нажмите кнопку **ОК**.
- ❑ Расстояние уверенной связи может быть меньше 10 м в зависимости от наличия препятствий между двумя устройствами, качества радиосигнала, используемой операционной системы и программного обеспечения. Попробуйте переместить компьютер или расположить устройства ближе друг к другу.
- ❑ Если устройство, с которым требуется установить соединение, уже подключено к другому устройству Bluetooth, обнаружение этого устройства либо установление соединения между этим устройством и компьютером невозможно.
- ❑ Убедитесь в том, что в устройстве, с которым требуется установить соединение, включена функция Bluetooth. Дополнительная информация приведена в документации на устройство.

Чем объясняется низкая скорость передачи данных через соединение Bluetooth?

- ❑ Скорость передачи данных зависит не только от наличия препятствий и/или расстояния между двумя устройствами, но также и от качества радиосигнала и используемой операционной системы и программного обеспечения. Попробуйте переместить компьютер или расположить устройства ближе друг к другу.
- ❑ Радиочастотный диапазон 2,4 ГГц, в котором работают устройства Bluetooth и WLAN, также используется устройствами других типов. В устройствах Bluetooth применяется технология защиты от помех, создаваемых устройствами, которые работают в том же частотном диапазоне, однако при наличии помех скорость передачи данных и расстояние уверенной связи могут снижаться. Помехи от других устройств могут привести к полному разрыву связи.
- ❑ Возможность подключения зависит от расстояния и наличия препятствий. Возможно, потребуется переместить компьютер дальше от препятствий или ближе к подключаемому устройству.
- ❑ Удалите препятствия между компьютером и устройством, с которым устанавливается соединение.
- ❑ Следует учитывать, что в силу ограничений стандарта Bluetooth возможно повреждение больших файлов при длительной передаче из-за воздействия внешних электромагнитных помех.

Что делать, если появляется сообщение о том, что необходима аутентификация?

Другое устройство Bluetooth запрашивает аутентификацию соединения. Для установления соединения Bluetooth с этим устройством требуется взаимная аутентификация.

Почему нет доступа к службе, поддерживаемой другим устройством Bluetooth?

Подключение возможно только к тем службам, которые поддерживаются на компьютере с функцией Bluetooth. Дополнительную информацию см. в файле справки приложения Bluetooth Utility.

Можно ли использовать устройство с технологией Bluetooth в самолетах?

При использовании технологии Bluetooth компьютер передает данные в радиочастотном диапазоне 2,4 ГГц. В некоторых местах, например в больницах или самолетах, возможны ограничения на использование устройств Bluetooth вследствие радиопомех. Обратитесь к обслуживающему персоналу за информацией, разрешено ли использование функции Bluetooth компьютера.

Почему не удается установить соединение с устройством Bluetooth путем ввода IP-адреса устройства в персональной сети (PAN)?

В программном обеспечении Bluetooth для назначения IP-адресов активным беспроводным устройствам используется протокол динамической конфигурации хоста (DHCP). При вводе фиксированного IP-адреса для устройства, с которым требуется установить соединение, программное обеспечение не может назначить этому устройству динамический IP-адрес, в следствие чего происходит сбой. При использовании сети PAN вводить IP-адреса не следует.

Почему нет доступа к функции Bluetooth при входе в систему с ограниченными полномочиями?

Функция Bluetooth может быть недоступна в компьютере для пользователей с ограниченными полномочиями. Войдите в систему как пользователь с полномочиями администратора.

Почему не удается установить соединение с устройством Bluetooth в режиме пользователя персональной сети?

Установление соединения между компьютером и другим устройством невозможно в том случае, если устройство поддерживает соединения Bluetooth только в режиме пользователя персональной сети.

Почему нет доступа к программному обеспечению функций Bluetooth при переключении пользователя?

При переключении пользователя без выхода из системы программное обеспечение функций Bluetooth работает неправильно. Перед переключением на другого пользователя необходимо выйти из системы. Для выхода из системы нажмите **Пуск**, затем **Выйти из системы**.

Диски CD и DVD

Почему компьютер останавливается при чтении диска?

Возможно, в компьютер установлен грязный или поврежденный диск. Выполните следующие действия:

- 1 Перезапустите компьютер, нажав **Пуск**, **Выключение компьютера** и **Перезагрузка**.
- 2 Извлеките диск из дисковод компакт-дисков.
- 3 Проверьте диск на наличие загрязнений и повреждений. Если диск загрязнен, инструкции по его очистке см. в разделе **При работе с компакт-дисками** (стр. 141).

Что делать, если лоток дисковода не открывается?

- Проверьте, что компьютер включен.
- Нажмите кнопку извлечения диска.
- Если кнопка извлечения диска не работает, нажмите **Пуск** и затем **Мой компьютер**. Нажмите правую клавишу мыши на значке дисковода компакт-дисков и в контекстном меню выберите **Извлечь**.
- Если ни один из перечисленных выше вариантов не работает, вставьте тонкий прямой предмет (например, скрепку для бумаг) в отверстие ручного извлечения рядом с кнопкой извлечения диска.
- Попробуйте перезапустить компьютер.

Что делать, если неправильно воспроизводится диск CD или DVD, установленный в дисковод компакт-дисков?

- Убедитесь в том, что диск установлен в дисковод компакт-дисков этикеткой вверх.
- Проверьте, что необходимые программы установлены в соответствии с инструкциями изготовителя.

- ❑ Если диск CD или DVD загрязнен или поврежден, компьютер перестает отвечать на команды. Выполните следующие действия:
 - 1 Перезапустите компьютер, нажав клавиши **Ctrl+Alt+Delete** и выбрав **Перезапустить** в меню **Завершение работы** окна **Диспетчер задач Windows**.
 - 2 Извлеките диск CD или DVD из дисководов компакт-дисков.
 - 3 Проверьте диск на наличие загрязнений и повреждений. Если требуется очистить диск, см. инструкции в разделе **При работе с компакт-дисками (стр. 141)**.
- ❑ Если при воспроизведении диска CD или DVD не слышен звук, выполните следующие действия:
 - ❑ Дважды нажмите значок **Громкость** на панели задач и снимите флажки **Общая громкость: Выкл. все** и **Звукозапись: Выкл.**
 - ❑ Проверьте регулировку громкости «баланс звука».
 - ❑ Если используются внешние громкоговорители, проверьте регулировку громкости громкоговорителей и надежность соединения между громкоговорителями и компьютером.
 - ❑ Проверьте, что включена функция воспроизведения звуковых компакт-дисков и установлен правильный драйвер. Выполните следующие действия:
 - 1 Нажмите кнопку **Пуск**, затем **Панель управления**.
 - 2 Выберите **Производительность и обслуживание**.

- 3 Выберите **Система**.
Открывается окно **Свойства системы**.
 - 4 Перейдите на вкладку **Оборудование** и нажмите кнопку **Диспетчер устройств** в группе **Диспетчер устройств**.
Открывается окно с перечнем аппаратных устройств компьютера.
Если на устройстве в списке отображается знак «X» или восклицательный знак, необходимо разрешить работу устройства или переустановить его драйвер.
 - 5 Дважды нажмите клавишу мыши на дисководе компакт-дисков для открытия вложенного меню.
 - 6 Дважды нажмите дисковод в списке и перейдите на вкладку **Свойства**.
 - 7 Установите флажок **Использовать цифровое воспроизведение**, если он не установлен.
Можно проверить драйвер, перейдя на вкладку **Драйвер** и нажав кнопку **Сведения о драйверах**.
 - 8 Для закрытия окна нажмите кнопку **ОК**.
- Проверьте, что на диске CD или DVD не было наклейки. Наклейка могла отклеиться внутри дисковода компакт-дисков и повредить дисковод или вызвать его неисправность.
 - Если появляется предупреждение о коде региона, диск может быть не совместим с дисководом компакт-дисков. Проверьте на упаковке DVD, что код региона совместим с дисководом компакт-дисков.
 - При обнаружении конденсации влаги на компьютере не включайте компьютер в течение по меньшей мере одного часа. Конденсация влаги может вызвать неполадки в работе компьютера.
 - Убедитесь в том, что питание компьютера подается от электросети, и повторите попытку использования диска.

Что делать, если не удастся выполнить запись на CD?

- Не запускайте и не допускайте автоматического запуска никаких приложений, даже экранной заставки.
- Не пользуйтесь клавиатурой.
- Не используйте диски CD-R/RW с этикеткой. Это может привести к ошибке записи или другому повреждению.

Что делать, если не удается выполнить запись на DVD?

- ❑ Проверьте, что используется правильный носитель DVD с возможностью записи.
- ❑ Проверьте, какие форматы дисков DVD с возможностью записи совместимы со встроенным в компьютер устройством записи DVD (DVD-R / DVD-RW / DVD+R / DVD+RW). Учитывайте, что некоторые фирменные записываемые диски DVD не работают.
- ❑ Установленное на компьютер программное обеспечение не поддерживает копирование фильмов DVD. Технология Macrovision или другая подобная технология защиты не позволяет пользователям копировать фильмы DVD. Копирование фильмов DVD является нарушением авторских прав и поэтому незаконно.

Что делать, если не удается выполнить запись на DVD-RAM с помощью функций Windows?

Этот пункт относится только к некоторым моделям компьютера. Информация о том, оснащен ли данный компьютер дисководом DVD±RW/RAM, приведена в интерактивном **Техническом руководстве**.

Для изменения этих параметров выполните следующие действия:

- 1 Нажмите **Пуск**, затем **Мой компьютер**.
- 2 Щелкните правой кнопкой мыши значок дисковода компакт-дисков и выберите **Свойства**.
- 3 Перейдите на вкладку **Запись**.
- 4 Снимите флажок **Разрешить запись CD на этом устройстве**.
- 5 Нажмите кнопку **ОК**.

! При отмене флажка **Разрешить запись CD на этом устройстве** запрещается запись на диски CD-R и CD-RW. Для записи таких дисков проверьте, что этот флажок установлен.

Из-за различий в формате, невозможно добавлять данные на диски DVD-RAM с существующими данными, записанными с помощью программного обеспечения **Roxio DigitalMedia**. Попытка добавления данных на такой диск приводит к переформатированию диска и потере всех записанных данных.

Дисплей

Почему экран компьютера (ЖКД) гаснет?

- ❑ Экран компьютера может гаснуть, если питание компьютера отключилось или компьютер переключился в режим энергосбережения (режим ожидания или спящий режим). Если компьютер находится в режиме ожидания **ЖКД (Видео)**, нажмите любую клавишу для включения экрана компьютера. Подробнее см. раздел **Использование энергосберегающих режимов (стр. 119)**.
- ❑ Проверьте, что компьютер подключен к источнику питания и включен. Если компьютер включен, индикатор питания компьютера горит.
- ❑ Если питание компьютера осуществляется от аккумулятора, проверьте, что аккумулятор правильно установлен и заряжен. Подробнее см. раздел **Работа с аккумулятором (стр. 26)**.
- ❑ Если режим дисплея настроен на внешний дисплей, используйте комбинацию клавиш **Fn+F7**. Подробнее см. **Комбинации клавиш с клавишей Fn и их назначение (стр. 34)**.

Почему на экране телевизора изображение видеофильма DVD отображается не полностью?

Возможно, неправильно настроено разрешение дисплея. Рекомендуется настроить разрешение дисплея 1024 x 768 или ниже в зависимости от размера экрана внешнего дисплея.

Как настроить изображение на экране телевизора?

Для настройки изображения используйте органы управления внешнего дисплея. Подробнее см. руководство, прилагаемое к дисплею.

Как изменить разрешение видеоизображения на экране телевизора?

- ❑ При разрешении компьютера больше 1024 x 768 видеоизображение может не отображаться в телевизоре на весь экран. Настройте разрешение видеоизображения 1024 x 768 или ниже.
- ❑ При использовании разъема AV Out подсоедините аудио-видеокабель (AV) к компьютеру перед запуском компьютера.
- ❑ Для изменения разрешения видеоизображения выполните следующие инструкции:
 - 1 Нажмите правую клавишу мыши на рабочем столе и в контекстном меню выберите **Свойства**.
 - 2 Перейдите на вкладку **Параметры**.
 - 3 Переместите регулятор разрешения экрана влево для уменьшения и вправо для увеличения разрешения видеоизображения.

Как переключить отображение экрана компьютера с ЖКД на телевизор?

Для просмотра изображения на экране компьютера (ЖКД) или на телевизоре нажмите клавиши **Fn+F7**.
Подробнее см. **Комбинации клавиш с клавишей Fn и их назначение (стр. 34)**.

Что делать, если на экране не отображается видеоизображение?

- ❑ Если с помощью клавиш **Fn+F7** в качестве устройства вывода изображения выбран внешний дисплей и этот дисплей отсоединен, видеоизображение не отображается на экране.
- ❑ В этом случае остановите воспроизведение, нажмите клавиши **Fn+F7** для изменения устройства вывода изображения на экран и затем возобновите воспроизведение видеоизображения.

Что делать, если экран темный?

- ❑ Нажмите клавиши **Fn+F6** для повышения яркости экрана.

Что делать, если изменяется яркость экрана?

Яркость экрана, настроенная с помощью клавиш **Fn+F5/F6**, используется временно и заменяется на параметр вкладки **VAIO Power Management** при выборе другой схемы управления электропитанием.

Сохранение предпочтений для яркости



Для выполнения следующих действий необходимо обладать полномочиями администратора на этом компьютере.

- 1 Нажмите кнопку **Пуск**, затем **Панель управления**.
- 2 Выберите **Производительность и обслуживание**.
- 3 Нажмите кнопку **Электропитание**.
- 4 Выберите вкладку для схемы управления питанием.
- 5 Выберите требуемую схему управления электропитанием в раскрывающемся списке.
- 6 На вкладке **VAIO Power Management** выберите значение **No change** для параметра **LCD Brightness**.
- 7 Нажмите кнопку **ОК**.

Предпочтения для яркости, настроенные с помощью клавиш **Fn+F5/F6**, сохраняются, и яркость экрана не изменяется в зависимости от условий эксплуатации.

Что делать, если на внешнем дисплее (или телевизоре) ничего не отображается?

Если после запуска компьютера пользователь был изменен с помощью функции быстрого переключения пользователей, выбор дисплея с помощью клавиш **Fn+F7** невозможен.

Что делать, если комбинация клавиш Fn+F7 не переключает компьютер на внешний монитор, подключенный к порту монитора (VGA) компьютера?

При подключенной установочной станции с многофункциональным отсеком порт монитора (VGA) становится на компьютере недоступен. Таким образом, нажатие клавиш **Fn+F7** переключает между ЖК-монитором и внешним монитором, подключенным к порту монитора (VGA) установочной станции.

Печать

Почему не удается распечатать документ?

- ❑ Проверьте, что принтер включен и что кабель принтера надежно подсоединен к разъемам принтера и компьютера.
- ❑ Проверьте, что принтер совместим с операционной системой Windows, установленной на компьютере.
- ❑ Возможно, для работы с принтером необходимо установить драйвер принтера. Подробнее см. руководство, прилагаемое к принтеру.
- ❑ Если принтер не работает после выхода из режима энергосбережения (режима ожидания или спящего режима), перезапустите компьютер.
- ❑ Если принтер поддерживает функцию двусторонней связи, для устранения неполадок принтера можно попробовать отключить эту функцию. Выполните следующие действия:
 - 1 Нажмите кнопку **Пуск**, затем **Панель управления**.
 - 2 Выберите **Принтеры и другое оборудование**.
 - 3 Нажмите **Принтеры и факсы**.
 - 4 Нажмите правую клавишу мыши на значке неиспользуемого принтера и выберите **Свойства**.
 - 5 Перейдите на вкладку **Порты**.
 - 6 Снимите флажок **Разрешить двусторонний обмен данными**.
 - 7 Нажмите кнопку **ОК**.

При таком изменении параметров функции двусторонней связи с принтером (передача данных, контроль состояния и дистанционное управление) отключаются.

Если принтер подключен к установочной станции с многофункциональным отсеком, проверьте, подключена ли установочная станция с многофункциональным отсеком к источнику питания переменного тока.

Микрофон

Почему не работает микрофон?

- ❑ При использовании внешнего микрофона проверьте, что он включен и правильно подключен к гнезду микрофона на компьютере.
- ❑ Возможно, была нажата клавиша отключения звука. Проверьте состояние индикатора отключения звука . Если индикатор горит, нажмите клавишу отключения звука, чтобы включить звук.

Мышь

Что делать, если компьютер не распознает мышь?

- Проверьте, что мышь надежно подключена к разъему.
- Перезапустите компьютер с подключенной мышью.

Что делать, если указатель мыши не перемещается при работе с мышью?

- Проверьте, что не установлена другая мышь.
- При воспроизведении диска одновременно нажмите клавиши **Ctrl+Alt+Delete** для остановки воспроизведения и перезапустите компьютер.
- Если указатель не работает, перезапустите компьютер.
 - Одновременно нажмите клавиши **Ctrl+Alt+Delete**.
В окне **Диспетчер задач Windows** нажмите соответствующую кнопку и перезапустите компьютер.
 - Нажмите и удерживайте нажатой клавишу питания. После выключения компьютера подождите 10 - 15 секунд, затем снова нажмите клавишу питания для перезапуска компьютера.
- Не используйте радиоуправляемые игрушки и оборудование, ОД-радио и другие беспроводные устройства вблизи беспроводной мыши. Эти устройства могут создавать помехи, нарушающие правильную работу мыши.
- Не помещайте металлическую мебель около компьютера или беспроводной мыши, так как при этом могут создаваться помехи, нарушающие правильную работу мыши.

Громкоговорители

Почему не работают громкоговорители?

- Проверьте, что громкоговорители правильно подключены и установлен достаточный уровень громкости.
- Громкоговорители могут быть не предназначены для работы с компьютером.
- Если предусмотрена кнопка отключения звука, убедитесь в том, что эта кнопка не нажата.
- Если на громкоговорителях имеется регулировка громкости, проверьте, что установлен достаточный уровень громкости.
- Если к разъему наушников подключен аудиокабель, отключите его и используйте кабель громкоговорителя из комплекта поставки громкоговорителей.
- Если питание осуществляется от аккумулятора, проверьте, что аккумулятор правильно установлен и заряжен.
- Если для работы громкоговорителей требуется внешний источник питания, проверьте, что громкоговорители подключены к источнику питания. Подробнее см. руководство, прилагаемое к громкоговорителям.

Почему не слышен звук громкоговорителей?

- Если питание компьютера осуществляется от аккумулятора, проверьте, что аккумулятор правильно установлен и заряжен.
- При использовании программы, содержащей собственный регулятор громкости звука, проверьте, что на регуляторе громкости установлен достаточный уровень. Подробнее см. файл справки к программе.
- Возможно, отключена громкость громкоговорителей, установлен слишком низкий уровень громкости или отключена функция аудио.
- Проверьте состояние органов управления звуком в Windows.

Сенсорная панель

Что делать, если сенсорная панель не работает?

- ❑ Попробуйте перезапустить компьютер.
Одновременно нажмите клавиши **Ctrl+Alt+Delete**.
В окне **Диспетчер задач Windows** нажмите соответствующую кнопку и перезапустите компьютер.
- ❑ Если указатель не перемещается при воспроизведении диска, одновременно нажмите клавиши **Ctrl+Alt+Delete** для остановки воспроизведения и перезапустите компьютер.
- ❑ Если неполадка не устраняется, проверьте, что не установлена другая мышь.
- ❑ Возможно, сенсорная панель отключена, а мышь не подсоединена к компьютеру. См. **Использование сенсорной панели (стр. 36)**.

Как изменить назначение левой и правой кнопки?

Если компьютер воспринимает одиночное нажатие, как двойное нажатие, можно изменить назначение кнопки. Выполните следующие действия:

- 1 Нажмите кнопку **Пуск**, затем **Панель управления**.
- 2 Выберите **Принтеры и другое оборудование**.
- 3 Выберите **Мышь**.
- 4 Перейдите на вкладку **Кнопки**.
- 5 Выберите предпочтения в поле **Выбор кнопок** и нажмите **Применить** для установки параметров.
Для выбора можно использовать клавишу **Tab** и клавиши **↑** и **↓**.
- 6 Для закрытия окна нажмите кнопку **ОК**.

Клавиатура

Что делать при неправильной конфигурации клавиатуры?

- ❑ Язык раскладки клавиатуры компьютера указан на наклейке коробки. Если при установке Windows выбрана клавиатура для другого региона, конфигурация клавиатуры не совпадает.
- ❑ Для изменения конфигурации клавиатуры выполните следующие инструкции:
 - 1 Нажмите кнопку **Пуск**, затем **Панель управления**.
 - 2 Нажмите **Дата, время, язык и региональные стандарты** и нажмите **Язык и региональные стандарты**.
 - 3 Установите параметры в соответствии со своими потребностями.

Что делать, если не удастся ввести определенные символы с клавиатуры?

Если не удастся ввести **U, I, O, P, J, K, L, M** и т.п., возможно, нажата клавиша **Num Lk**. Проверьте, что индикатор Num lock не горит. Если индикатор Num lock горит, нажмите клавишу **Num Lk** для его выключения перед вводом этих букв.

Гибкие диски

Почему при подключении дисководов на панели задач не появляется значок «Безопасное извлечение устройства»?

Компьютер не распознает дисковод для гибких дисков. Сначала проверьте, что кабель USB правильно подключен к порту USB. Если требуется установить соединение, подождите некоторое время, пока компьютер распознает устройство. Если значок все еще не появляется, выполните следующие действия:

- 1 Закройте все программы, которые обращались к дисководу гибких дисков.
- 2 Дождитесь выключения светодиодного индикатора на дисководе для гибких дисков.
- 3 Нажмите кнопку извлечения, извлеките дискету и отключите USB-дисковод для гибких дисков от компьютера.
- 4 Вновь подключите дисковод для гибких дисков, вставив разъем USB (значком USB вверх) в порт USB.
- 5 Перезапустите компьютер, нажав **Пуск**, **Выключение компьютера** и затем **Перезагрузка**.

Почему дисковод не может выполнить запись на дискету?

- Проверьте, что дискета правильно установлена в дисковод гибких дисков.
- Если дискета установлена правильно, но выполнить запись данных на нее не удастся, возможно, дискета заполнена или защищена от записи. Используйте дискету, не защищенную от записи, или снимите защиту от записи.

Карты PC Card

Почему не работает карта PC Card?

- ❑ Проверьте, что карта PC Card правильно установлена. Подробнее см. **Установка карты PC Card (стр. 49)**.
- ❑ Проверьте, что карта PC Card совместима с операционной системой Microsoft Windows, установленной на компьютере.
- ❑ См. инструкции, прилагаемые к карте PC Card. Если используется карта, отличная от карты Sony PC Card, возможно, потребуется установить драйвер.

Почему компьютер не распознает подключенные устройства?

Некоторые карты PC Card и подключенные устройства не распознаются системой при переключении между обычным режимом работы, режимом ожидания и спящим режимом, когда карта установлена в компьютер. Перезапустите компьютер.

Почему не удастся установить карту PC Card?

- ❑ Проверьте, что карта вставляется правильно. Подробнее см. **Установка карты PC Card (стр. 49)**.
- ❑ Некоторые карты PC Card или их функции не работают на данном компьютере. Подробнее о работе с картой PC Card см. в руководстве, прилагаемом к карте.

Аудио/видео

Почему не удается использовать видеокамеру DV?

Использование видеокамеры DV невозможно (отображается сообщение «Оборудование DV отсоединено или выключено»), если кабель i.LINK ненадежно подсоединен к разъему на компьютере или камере. Отсоедините и вновь подсоедините разъемы. Подробнее см. **Подключение устройства i.LINK (стр. 111)**.

i.LINK является торговой маркой корпорации Sony, используемой только для обозначения того, что изделие содержит коммуникационное устройство стандарта IEEE1394. Возможность соединения i.LINK зависит от используемых приложений, операционной системы и i.LINK-совместимых устройств. Не все изделия i.LINK могут взаимодействовать друг с другом. Подробнее об условиях эксплуатации и правильном подключении см. руководство, поставляемое с совместимым устройством i.LINK. Перед подключением к системе совместимого периферийного компьютерного устройства i.LINK, например, дисковод CD-RW или жесткого диска, проверьте его совместимость с операционной системой и требования к условиям эксплуатации.

Карта памяти Memory Stick

Почему не удается открыть файлы изображений?

Возможно, требуется отформатировать карту памяти Memory Stick.

При форматировании карты памяти Memory Stick все ранее записанные на нее данные, включая музыкальные данные, удаляются. Перед форматированием карты памяти Memory Stick выполните резервное копирование важных данных и убедитесь, что карта не содержит файлов, которые требуется сохранить.

- 1 Для сохранения данных и изображений скопируйте данные с карты памяти Memory Stick на жесткий диск компьютера.
- 2 Отформатируйте карту памяти Memory Stick с помощью программного обеспечения **Memory Stick Formatter**, установленного на компьютере. Инструкции о форматировании карты памяти Memory Stick см. в справочной системе программного обеспечения **Memory Stick Formatter**.

Почему не удается сохранить музыкальные файлы на карту памяти Memory Stick?

- На всех картах памяти Memory Stick, кроме MagicGate Memory Stick, невозможно подтвердить защиту авторских прав.
- Для использования записанной музыки требуется разрешение держателей авторских прав.
- Компания Sony не несет ответственности за музыкальные файлы, которые невозможно записать с компакт-диска или загрузить из других источников.

Можно ли копировать изображения с цифровой видеокамеры с помощью карты памяти Memory Stick?

Да, и можно также просматривать видеоклипы, записанные на видеокамерах, совместимых с картами памяти Memory Stick.

Периферийные устройства

Что делать, если не удастся подключить устройство USB?

- ❑ По возможности проверьте, что устройство USB включено и использует собственный источник питания. Например, при использовании цифровой камеры проверьте, что ее аккумулятор заряжен. При работе с принтером проверьте, что шнур питания правильно подключен к сетевой розетке.
- ❑ Попробуйте использовать другой порт USB на компьютере. Драйвер можно установить на определенный порт, который используется при первом подключении устройства.
- ❑ См. руководство, предоставленное вместе с устройством USB. Возможно, перед подключением устройства необходимо установить программное обеспечение.
- ❑ Для проверки работы порта попробуйте подключить к нему простое маломощное устройство, например, мышь.
- ❑ Концентраторы USB могут мешать работе устройства в результате распределения мощности. Рекомендуется подключать устройство непосредственно к компьютеру без использования концентратора.

Установочная станция с многофункциональным отсеком

Почему нет доступа к устройствам, подключенным к установочной станции с многофункциональным отсеком?

Убедитесь в том, что адаптер переменного тока, поставляющийся с установочной камерой с многофункциональным отсеком, присоединяет установочную камеру к электропитанию. Установочная камера с многофункциональным отсеком не работает от аккумулятора, установленного в компьютере.

Техническая поддержка

В этом разделе содержится информация о том, где можно получить ответы на вопросы по компьютеру.

Информация о технической поддержке Sony

Ответы на вопросы следует искать в источниках согласно указанной ниже последовательности.

Подробная информация о печатной и интерактивной документации, поставляемой в комплекте с компьютером, а также о дополнительных источниках информации приведена в разделе **Документация (стр. 8)**.

- ❑ Инструкции по работе с программным обеспечением можно найти в файлах справки, поставляемых вместе с программным обеспечением.
- ❑ Или воспользуйтесь функцией поиска в приложении **Центр справки и поддержки**, нажав клавишу Microsoft Windows  и клавишу **F1**.
- ❑ **web-узел службы VAIO-Link:** при возникновении неполадок компьютера можно обратиться к web-узлу VAIO-Link для их устранения. Перейдите по адресу <http://www.vaio-link.com>.
- ❑ **Электронная поддержка:** Этот интерактивный раздел web-узла <http://www.vaio-link.com> позволяет связаться со специальной группой поддержки в сети Интернет. Персональная учетная запись упрощает регистрацию технических запросов.
- ❑ **Получение справок VAIO-Link:** Перед обращением в службу VAIO-Link по телефону попробуйте устранить неполадку самостоятельно, ознакомившись с интерактивной и печатной документацией.

- ❑ Посетите другие web-узлы компании Sony:
 - ❑ www.club-vaio.com, чтобы узнать больше о компьютерах VAIO и стать участником растущего сообщества VAIO.
 - ❑ www.sonystyle-europe.com для интерактивных покупок.
 - ❑ www.sony.net для справки о других изделиях Sony Corporation.



Для доступа к интерактивным функциям, которые рассматриваются ниже, требуется подключение к сети Интернет.

Электронная поддержка

Что такое e-Support?

Просмотрены все руководства пользователя и web-узел (www.vaio-link.com), а ответ на вопрос не найден? Тогда e-Support – это то, что нужно!

Сетевой портал e-Support – это интерактивный web-узел, на который можно передать любой технический вопрос о компьютере и получить ответ от специальной группы поддержки.

Для каждого запроса генерируется уникальный «номер запроса», что обеспечивает беспрепятственное общение с группой поддержки e-Support.

Кто может воспользоваться e-Support?

У всех зарегистрированных клиентов VAIO есть право на неограниченный доступ к сетевому portalу e-Support службы VAIO-Link.

Как получить доступ к portalу e-Support?

Через несколько часов после регистрации компьютера автоматически передается сообщение электронной почты со ссылкой на сетевой портал e-Support, идентификационным номером клиента и некоторыми общими пояснениями.

Для активизации учетной записи достаточно выбрать ссылку, указанную в этом сообщении.

Теперь можно создать первый запрос!

Получить доступ к сетевому portalу e-Support можно с любого компьютера, подключенного к сети Интернет.

На сетевом portalе e-Support имеется полный файл справки, содержащий сведения об использовании службы e-Support.

Можно ли задавать вопросы на родном языке?

Взаимодействие с группой поддержки e-Support осуществляется через портал, который соединяется напрямую с нашей центральной базой данных, поэтому e-Support принимает и обрабатывает запросы только на английском, немецком и французском языках.

Можно ли отправлять вопросы в любое время?

Да, вопросы можно отправлять круглосуточно в любой день недели, однако необходимо иметь в виду, что группа поддержки e-Support обрабатывает запросы только с понедельника по пятницу с 8 до 18 ч.

Каковы затраты при обращении в e-Support?

Эта служба совершенно бесплатна для всех зарегистрированных клиентов VAIO!

Как узнать, обработан ли запрос группой поддержки e-Support?

Сразу же после обработки запроса группой поддержки e-Support вы получите сообщение электронной почты с соответствующим уведомлением.

Торговые марки

Sony, Battery Checker, Click to DVD, DVgate Plus, HotKey Utility, Keyboard Utility, Memory Stick Formatter, Prepare your VAIO, SonicStage, SonicStage Mastering Studio, VAIO Control Center, VAIO Edit Components, VAIO Launcher, VAIO Media, VAIO Power Management, Image Converter, My Club VAIO, VAIO Update, Memory Stick, логотип Memory Stick, VAIO и логотип VAIO являются торговыми марками корпорации Sony.

Intel, Pentium и Intel SpeedStep являются торговыми марками или зарегистрированными торговыми марками Intel Corporation.

Microsoft, Internet Explorer, Windows Movie Maker, Windows Media Player, Windows XP Professional, Windows XP Home Edition, Windows Media Center Edition, MS Works 8.0, Microsoft Office 2003 SBE (Try & Buy) и логотип Windows являются торговыми марками или зарегистрированными торговыми марками Microsoft Corporation в США и других странах.

i.LINK является торговой маркой корпорации Sony, используемой только для обозначения того, что изделие содержит коммуникационное устройство стандарта IEEE1394.

Adobe, Adobe Acrobat Elements, Adobe Acrobat Professional, Adobe Reader, Adobe Premiere Elements и Adobe Photoshop Elements являются торговыми марками Adobe Systems Corporation.

Norton Internet Security 2005 AntiSpyware Edition, Norton Password Manager 2004 и Norton Ghost 10 (try&buy) являются торговыми марками или зарегистрированными торговыми марками корпорации Symantec Corporation.

Roxio DigitalMedia SE является торговой маркой компании Sonic Solutions.

WinDVD for VAIO является торговой маркой корпорации InterVideo.

Sun Java VM является торговой маркой Sun Microsystems, Inc.

Google Toolbar и Google Desktop Search являются торговыми марками компании Google.

Yahoo! Messenger является торговой маркой компании Yahoo!

SafeGuard PrivateDisk является торговой маркой компании Utimaco Software.

My Club VAIO содержит программное обеспечение Macromedia Flash™ Player Macromedia Inc., © Macromedia Inc., 1995-2003 г. С сохранением всех прав. Macromedia и Flash являются торговыми марками Macromedia Inc.

Наименование и логотипы Bluetooth принадлежат корпорации Bluetooth SIG и используются Sony Corporation на основании лицензии. Все прочие торговые марки и наименования являются собственностью соответствующих владельцев.

Наименование и логотипы ExpressCard принадлежат PCMCIA и используются Sony Corporation на основании лицензии. Все прочие торговые марки и наименования являются собственностью соответствующих владельцев.

SD является зарегистрированной торговой маркой Toshiba Corporation.

MultiMediaCard™ является торговой маркой MultiMediaCard Association.

xD-Picture Card™ является торговой маркой Fuji Photo Film Co., Ltd.

Все прочие названия систем, изделий и услуг являются торговыми марками, принадлежащими соответствующим владельцам. В настоящем руководстве символы ™ или ® не указаны.

Технические характеристики могут быть изменены без предварительного уведомления. Все прочие торговые марки являются торговыми марками, принадлежащими соответствующим владельцам.

Информация о программном обеспечении, установленном в компьютере конкретной модели, приведена в интерактивном **Техническом руководстве**.



Информация о производителе

Название:

Фоксонн Прецижн Компонент (Шенжен) Ко., Лтд.
(Foxconn Precision Component (Shenzhen) Co., Ltd.)

Адрес:

2 Донгхуан Рд., 10й промышленный район Йоусонг, Бао'ан
Лонг Хуа Таун, Шенжен, Гуангдонг, КНР
(2 Donghuan Rd, Yousong 10th Industrial District, Bao'an,
Long Hua Town, Shenzhen, Guangdong, P.R.C.)