

DVD házimozi- rendszer

Kezelési utasítás

FIGYELMEZTETÉS

Vigyázat - az ebben a termékben található optikai készülékek használata veszélyeztetheti a szemet.

A készüléket nem szabad több oldalról zárt térben elhelyezni és működtetni (pl. könyvszekrényben vagy beépített fülkében).

A tűzveszély megelőzése érdekében ne takarja el a készülék szellőzőnyílásait újsággal, terítővel, függönnyel stb. Ne tegyen nyílt lángot keltő tárgyat, például égő gyertyát a készülékre.

A tűzeset és az áramütés elkerülése érdekében óvja a készüléket a cseppenő vagy fröccsenő víztől, és soha ne tegyen folyadékkal teli edényt, például virágvázát a készülékre.

Az elemeket vagy az elemekkel ellátott eszközt ne helyezze olyan helyre, ahol nagy hőhatásnak (például napfénynek vagy tűznek) van kitéve.

A sérülések elkerülése érdekében a készüléket a telepítési útmutatónak megfelelően biztonságosan rögzíteni kell a padlóra/falra.

Csak beltéri használatra.

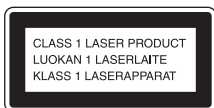

Ez a készülék a CLASS 1 LASER termékosztályba sorolható. Ez a jelzés a hátlap külső részén található.



Feleslegessé vált elektromos és elektronikus készülékek hulladékként való

eltávolítása (Az Európai Unióra és egyéb, szelektív hulladékgyűjtési rendszerrel rendelkező országokra érvényes.)

Ez a szimbólum a készüléken vagy a csomagolásán azt jelzi, hogy a terméket ne kezelje háztartási hulladékként. Kérjük, hogy az elektromos és elektronikai hulladék gyűjtésére kijelölt gyűjtőhelyen adja le. A feleslegessé vált termékek helyes kezelésével segít megelőzni a környezet és az emberi egészség károsodását, mely bekövetkezhetne, ha nem követi a hulladékkezelés helyes módját. Az anyagok újrahasznosítása segít a természeti erőforrások megőrzésében. A termék újrahasznosítása érdekében további információért forduljon a lakhelyén az illetékesekhez, a helyi hulladékgyűjtő szolgáltatóhoz vagy ahhoz az üzlethez, ahol a terméket megvásárolta.



A kimerült elemek hulladékként való eltávolítása (Az Európai Unióra és

egyéb, szelektív hulladékgyűjtési rendszerrel rendelkező országokra érvényes.)

Ez a jelölés az elemek vagy annak csomagolásán arra figyelmeztet, hogy az elemet ne kezelje háztartási hulladékként. Egyes elemeken ez a jelzés egy vegyjellel együtt van feltüntetve. A higany (Hg) vagy ólom (Pb) vegyjele akkor van feltüntetve, ha az elem több, mint 0,0005% higanyt vagy 0,004% ólmot tartalmaz. A feleslegessé vált elemek helyes kezelésével segít megelőzni a környezet és az emberi egészség károsodását, mely bekövetkezhetne, ha nem követi a hulladékkezelés helyes módját. Az anyagok újrahasznosítása segít a természeti erőforrások megőrzésében. Olyan termékek esetén, ahol biztonsági, hatékonysági és adatkezelési okok

miatt állandó kapcsolat szükséges a beépített elemekkel, az elemek eltávolításához szakember szükséges. Az elemek szakszerű hulladékkezelése érdekében a készülék hasznos élettartamának végén adja le azt a megfelelő hulladékgyűjtő vagy újrahasznosító telepen. Egyéb elemek esetén olvassa el az elemek biztonságos kicserélésére vonatkozó szakaszt. Az elemet adja le a megfelelő gyűjtőhelyen. A termék vagy az elem újrahasznosítása érdekében további információért forduljon a lakhelyén az illetékesekhez, a helyi hulladékgyűjtő szolgáltatóhoz vagy ahhoz az üzlethez, ahol a terméket megvásárolta.

Megjegyzés a vásárlók számára: a következő információk csak az EU irányelveket alkalmazó országokban eladott készülékekre érvényesek.

Ennek a terméknek a gyártója a Sony Corporation, 1-7-1 Konan Minato-ku Tokyo, 108-0075 Japan. A termékbiztonsággal és az EMC irányelvekkel kapcsolatban a Sony Deutschland GmbH (Németország, 70327 Stuttgart, Hedelfinger Strasse 61.) a jogosult képviselő. Kérjük, bármely szervizeléssel vagy garanciával kapcsolatos ügyben forduljon a különálló szerviz- vagy garanciadokumentumokban megadott címekhez.

Óvintézkedések

Aramforrások

- A készülék mindaddig áram alatt van, amíg a hálózati csatlakozóvezeték nem húzta ki a hálózati aljzathból, még akkor is, ha maga a készülék kikapcsolt állapotban van.
- A hálózati csatlakozóval választhatja le a készüléket a hálózatról, ezért könnyen hozzáférhető hálózati aljzathoz csatlakoztassa a készüléket. Amennyiben bármilyen rendellenességet észlel a készülék működésében, azonnal húzza ki a hálózati csatlakozót az aljzathból.

Szerzői jogok

Ez a rendszer Dolby* Digital és Dolby Pro Logic adaptív mátrix térhangzás kitömörítőt, illetve DTS** Digital Surround System rendszert tartalmaz.

- * A készülék gyártása a Dolby Laboratories engedélyével történt. A Dolby, Pro Logic és a dupla D szimbólum a Dolby Laboratories hivatalos védjegye.
- ** A készülék gyártása a következő számú U.S. szabadalmak felhasználásával történt: 5,451,942; 5,956,674; 5,974,380; 5,978,762; 6,487,535 számú és egyéb egyesült államokbeli, valamint azon kívüli megadott és folyamatban levő nemzetközi szabadalmak. A DTS és a szimbólum bejegyzett védjegyek; a DTS Digital Surround és a DTS logók a DTS, Inc. védjegyei. A termék szoftvert tartalmaz. © DTS, Inc. Minden jog fenntartva.

Ez a rendszer alkalmazza a High-Definition Multimedia Interface (HDMI™) technológiát. A HDMI, a HDMI-logó és a High-Definition Multimedia Interface kifejezés a HDMI Licensing LLC védjegye vagy

bejegyzett védjegye az Egyesült Államokban és egyéb országokban.

A „DVD-RW”, „DVD-R”, „DVD+RW”, „DVD+R”, „VIDEO DVD” és „CD” logók hivatalos védjegyek.

A „BRAVIA” a Sony Corporation hivatalos védjegye.

A „PLAYSTATION” a Sony Computer Entertainment Inc. hivatalos védjegye.

Az MPEG Layer-3 audiokódolási technológiát és szabadalmait a Fraunhofer IIS és a Thomson licenceli.

A Windows Media a Microsoft Corporation bejegyzett védjegye vagy védjegye az Egyesült Államokban és/vagy egyéb országokban. Ez a termék olyan technológiát használ, amely a Microsoft egyes szellemi tulajdonjogainak hatálya alá eshet. Ennek a technológiának a használata vagy terjesztése ezen terméken kívül tilos a Microsoft megfelelő engedélye(i) nélkül.

MPEG-4 Visual

EZ A TERMÉK A MPEG-4 VIZUÁLIS SZABADALOMPORTFÓLIÓ ALAPJÁN A FOGYASZTÓK SZÁMÁRA, SZEMÉLYES ÉS NEM KERESKEDELMI HASZNÁLATRA, AZ MPEG-4 VIZUÁLIS SZABVÁNYNAK MEGFELELŐ OLYAN VIDEÓK („MPEG-4 VIDEÓK”) DEKÓDOLÁSÁRA VAN ENGEDÉLYEZVE, AMELYEKET EGY FOGYASZTÓ KÓDOLT SZEMÉLYES ÉS NEM KERESKEDELMI TEVÉKENYSÉGE SORÁN ÉS/

VAGY AMELYEKET OLYAN VIDEOSZOLGÁLTATÓTÓL KAPTAK, AMELY A MPEG LA ENGEDÉLYÉVEL KÉSZÍT MPEG-4 VIDEÓKAT. SEMMILYEN MÁS KÖZVETLEN VAGY KÖZVETETT HASZNÁLAT NINCS ENGEDÉLYEZVE. TOVÁBBI, TÖBBEK KÖZÖTT A PROMÓCIÓS, BELSŐ ÉS KERESKEDELMI HASZNÁLATTAL ÉS AZ ENGEDÉLYEZÉSEL KAPCSOLATOS INFORMÁCIÓK KAPHATÓK A MPEG LA, LLC CÉGTŐL. LÁSD A [HTTP://WWW.MPEGLA.COM](http://www.mpegla.com) HONLAPOT

Minden más védjegy a vonatkozó tulajdonosokhoz tartozik.

Erről a Kezelési utasításról általában

- Az ebben a Kezelési utasításban szereplő instrukciók a mellékelt távirányító kezelőszerveire vonatkoznak. Használhatja az egység kezelőszerveit is, ha azok neve azonos vagy hasonló a távirányítón találhatóival.
- A vezérlőmenü elemei változhatnak a területtől függően.
- A „DVD” előfordulhat általános kifejezésként a DVD VIDEO, DVD+RW/ DVD+R, and DVD-RW/ DVD-R helyett.
- A menük alapértelmezett beállítása alá van húzva.

Tartalomjegyzék

Óvintézkedések	3
Erről a Kezelési utasításról általában	3
Lejátszható lemezek/fájlok	
USB-eszközön	5
A csomag tartalma	9
Index – részek és kezelőszervek	10
Útmutató a vezérlő menühöz	14

Kezdeti lépések

1. lépés: A rendszer telepítése.....	17
2. lépés: A rendszer összekötése	20
3. lépés: A rendszer beállítása	25

Lejátszás

Lejátszás lemezről	28
Fájlok lejátszása lemezről/ USB-eszközről	28
Egyéb lejátszási műveletek	30
A lejátszási mód kiválasztása	33
Lemez/USB-eszköz információinak a megjelenítése	36
A csatlakoztatott készülék hangjának/ videójának használata	38

Vevőegység

Rádióállomások beállítása	39
A rádió hallgatása	39
A Radio Data System (RDS, rádiós adatrendszer) használata	40

Hangeffektus

Az effektus kiválasztása a forrásnak megfelelően	41
---	----

Kényelmi funkciók

A Control for HDMI funkció használata a „BRAVIA” Sync technológiájú készülékekkel	42
Dalok átvitele USB-eszközre	44
A kikapcsolásidőzítő használata	47
A kép és a hang közötti késés módosítása	47
Multiplex-alapú műsorok hangjának megszóltatása	47
A csatlakoztatott készülékekről érkező hang bemeneti jelszintjének módosítása	47

















Beállítások

Az előlapi kijelző fényerejének módosítása	48
A bemutatómód be- és kikapcsolása	48
A gyorsbeállítás megismétlése	48
A rendszer automatikus készenléti módba léptetése	48
További beállítások megadása	49

További információk

Óvintézkedések	55
Hibaelhárítás	57
Műszaki adatok	64
Tárgymutató	68

Lejátszható lemezek/fájlok USB-eszközön

Típus	Lemez logó	Jellemzők	Ikon
VIDEO DVD	     	<ul style="list-style-type: none"> • VIDEO DVD • DVD VIDEO formátumú vagy video módú DVD-R/DVD-RW • DVD VIDEO formátumú DVD+R/DVD+RW 	
VR (videofelvétel) módú DVD VIDEO	 	<ul style="list-style-type: none"> • VR (videofelvétel) módú DVD-R/DVD-RW (a DVD-R DL kivételével) 	
VIDEO CD		<ul style="list-style-type: none"> • VIDEO CD (Ver. 1.1 és 2.0 lemezek) • Super VCD • Video CD formátumú vagy Super VCD formátumú CD-R/CD-RW/CD-ROM 	
CD		<ul style="list-style-type: none"> • Audio CD • Audio CD formátumú CD-R/CD-RW 	
ADAT CD	-	<ul style="list-style-type: none"> • ADAT CD formátumú, a következő típusú fájlokat tartalmazó CD-R/CD-RW/CD-ROM, amely megfelel az ISO 9660¹⁾ Level 1/Level 2 vagy Joliet előírásainak (kibővített formátum): <ul style="list-style-type: none"> - MP3 fájlok²⁾³⁾ - JPEG képfájlok⁴⁾ - Xvid/MPEG4 videofájlok 	
ADAT DVD	-	<ul style="list-style-type: none"> • ADAT DVD formátumú, a következő típusú fájlokat tartalmazó DVD-ROM/DVD-R/DVD-RW/DVD+R/DVD+RW, amely megfelel az UDF (Universal Disk Format) előírásainak: <ul style="list-style-type: none"> - MP3 fájlok²⁾³⁾ - JPEG képfájlok⁴⁾ - Xvid/MPEG4 videofájlok 	
USB-eszköz	-	<ul style="list-style-type: none"> • A következő típusú fájlokat tartalmazó USB-eszköz: <ul style="list-style-type: none"> - MP3 fájlok²⁾³⁾ vagy WMA/AAC fájlok³⁾ - JPEG képfájlok⁴⁾ - Xvid/MPEG4 videofájlok 	

- ¹⁾CD-ROM-okon található fájlok és mappák logikai formátuma, az ISO (Nemzetközi Szabványosítási Szervezet) definiálta.
- ²⁾Az MP3 (MPEG1 Audio Layer 3) a tömörített hangadatok ISO/MPEG által definiált szabványos formátuma. Az MP3 fájloknak MPEG1 Audio Layer 3 formátumúaknak kell lenniük.
- ³⁾A rendszer nem képes másolásvédett (Digitális jogkezelés) fájlokat lejátszani.
- ⁴⁾A JPEG képfájloknak DCF képfájl-formátumúaknak kell lenniük. (DCF „Tervezési szabály a kamera-fájrendszerhez”: A Japan Electronics and Information Technology Industries Association (JEITA) által szabályozott képszabvány digitális fényképezőgépekhez.)

Megjegyzések a lemezekről

Ezt a terméket a kompaktlemez (CD) szabványnak megfelelő lemezek lejátszására tervezték. A DualDiscs és a másolásvédelmi technológiákkal kódolt egyes lemezek nem felelnek meg a kompaktlemez (CD) szabványnak, ezért ezek a lemezek esetleg nem kompatibilisek ezzel a termékkel.

Példák olyan lemezekre, amelyeket a rendszer nem tud lejátszani

A rendszer nem tudja lejátszani a következő lemezeket:

- nem az 5. oldalon felsorolt formátumban rögzített CD-ROM/CD-R/CD-RW
- PHOTO CD formátumban rögzített CD-ROM
- CD-Extra adatrésze
- CD Graphics lemez
- DVD Audio
- Super Audio CD
- nem MP3 fájlokat, JPEG képfájlokat, Xvid videofájlokat vagy MPEG4 videofájlokat tartalmazó ADAT CD/ADAT DVD
- Packet Write formátumban létrehozott ADAT CD/ADAT DVD
- DVD-RAM
- Blu-ray lemez

A rendszer nem tudja lejátszani a következő lemezeket sem:

- eltérő területkódú DVD VIDEO (7. oldal)
- nem szabványos alakú (pl. kártya, szív) lemez
- olyan lemez, amin papír vagy címke van
- olyan lemez, amelyre celofán vagy címke ragadt.

Megjegyzések a CD-R/CD-RW/DVD-R/DVD-RW/DVD+R/DVD+RW lemezekről

Egyes esetekben a CD-R/CD-RW/DVD-R/DVD-RW/DVD+R/DVD+RW lemezeket nem lehet lejátszani ezen a rendszeren a lemez felvételi minősége vagy fizikai állapota miatt, vagy a felvevő eszköz és a létrehozó szoftver jellemzői miatt.

Akkor sem lehet a lemezt lejátszani, ha nincs megfelelően lezárva. Ha további információkra kíváncsi, olvassa el a felvevő eszköz kezelési utasítását.

Vegye figyelembe, hogy egyes lejátszási funkciók esetleg nem működnek bizonyos DVD+RW/DVD+R lemezek esetén, még ha azok megfelelően le is vannak zárva. Az ilyen lemezeket normál lejátszással nézze meg. A Packet Write formátumban létrehozott egyes ADAT CD/ ADAT DVD lemezeket sem lehet lejátszani.

Megjegyzések a multi-session CD-kről

- A rendszer le tudja játszani a többmenetes CD-eket, ha az első szekció egy MP3 fájlt tartalmaz. A későbbi szekciókban található további MP3 fájlok is lejátszhatók.
- A rendszer le tudja játszani a többmenetes CD-eket, ha az első szekció egy JPEG képfájlt tartalmaz. A későbbi szekciókban található további JPEG képfájlok is lejátszhatók.
- Ha zenei CD formátumban vagy video CD formátumban vannak MP3 fájlok és JPEG képfájlok felvéve az első szekció részeként, csak az első szekciót játssza le a készülék.

Területkód

A rendszer területkódja az egység hátlapjára van nyomtatva, és csak ezzel egyező területkóddal felcímkézett DVD-t lehet lejátszani.

A  címkével ellátott DVD VIDEO szintén lejátszható ezen a rendszeren.

Ha bármilyen más DVD VIDEO lemezt próbál lejátszani, a [Playback prohibited by area limitations.] (a lejátszás le van tiltva a területi korlátozások miatt) szöveg jelenik meg a tv képernyőjén. A DVD VIDEO függvényében a készülék esetleg nem jelzi a területkód-korlátozást olyan esetekben, amikor a lejátszás le van tiltva a területi korlátozások miatt.

Megjegyzések a DVD vagy VIDEO CD lemezek lejátszási műveleteiről

Gyakran előfordul, hogy a szoftverek gyártói szándékosan beállítják a DVD vagy a VIDEO CD lejátszási műveleteit. Mivel ez a rendszer a DVD vagy a VIDEO CD lemezeket azok szoftvergyártók által kialakított tartalmának megfelelően játssza le, egyes lejátszási funkciók hiányozhatnak. Mindenképpen olvassa el a DVD vagy a VIDEO CD kezelési utasítását.

Megjegyzések a lejátszható fájlokról

- A rendszer legfeljebb 200 mappát képes felismerni, beleértve az olyan albumokat (mappákat) is, amelyek nem tartalmaznak hangfájlokat, JPEG képfájlokat vagy videofájlokat. Ha 200-nál több mappa van az ADAT CD/ADAT DVD/USB-eszközön, vagy 150-nél több fájl van valamelyik mappában, a rendszer által felismert mappák/fájlok eltérhetnek a mappák elrendezésétől függően.
- A rendszer a következő fájlokat tudja lejátszani:

Fájl	A fájl kiterjesztése
MP3 fájl	„.mp3”
WMA fájl*	„.wma”
AAC fájl*	„.m4a”
JPEG képfájl	„.jpg” vagy „.jpeg”
Xvid videofájl	„.avi”
MPEG4 videofájl	„.mp4” vagy „.m4v”

* Csak USB-eszköz esetén.

A rendszer megpróbálja a fenti kiterjesztések valamelyikét tartalmazó nevű bármilyen adatfájlt lejátszani, még akkor is, ha az nem MP3/WMA/AAC/JPEG/Xvid/MPEG4 formátumú. Az ilyen adatok lejátszása hangos zajt eredményezhet, ami károsíthatja a hangszugározórendszert.

- A következők növelhetik a lejátszás elindításának időtartamát:
 - ha az ADAT CD/ADAT DVD/USB-eszköz bonyolult faszervezetben van felvéve,
 - ha előzőleg egy másik mappában levő hangfájlokat, JPEG képfájlokat vagy videofájlokat játszott le a készülék.
- Az ADAT CD/ADAT DVD lemezeken / USB-eszközökön levő egyes fájlokat a rendszer esetleg nem képes lejátszani a fájlformátumtól függően.
- A rendszer csak 8 mappa mélységben képes lejátszani.
- A rendszer esetleg nem képes lejátszani hangfájlokat, JPEG képfájlokat vagy videofájlokat a fájl típusától függően.
- A számítógéppel vagy hasonló eszközzel felvett fájlokat a rendszer esetleg nem a felvétel sorrendjében játssza le.
- A nem hangfájlokat, JPEG képfájlokat vagy videofájlokat tartalmazó mappákat átugorja a rendszer.
- A kompatibilitás az összes MP3/WMA/AAC kódoló- és írószoftverrel, rögzítő eszközzel és írható adathordozóval nem garantálható.
- A kompatibilitás az összes MPEG4 videokódoló és -író szoftverrel, rögzítő eszközzel és írható adathordozóval nem garantálható.
- A lejátszás sorrendje a hangfájl, JPEG képfájl vagy videofájl létrehozására használt szoftvertől függően esetleg nem alkalmazható, ha 200-nál több mappa van, vagy 150-nél több fájl van mindegyik mappában.

Megjegyzések az USB-eszközökről

- Ez a rendszer támogatja a háttértár osztályba (MSC) tartozó eszközöket.
- Az azonban nem garantálható, hogy a rendszer az összes USB-eszközzel működjön.
- Noha sokféle bonyolult funkció áll rendelkezésre az USB-eszközök számára, a rendszerhez csatlakoztatott USB-eszközök lejátszható tartalma a zenei, fénykép- és videotartalmakra korlátozódik. A részleteket lásd az USB-eszközök kezelési utasításában.
- Az USB-eszköz csatlakoztatásakor a rendszer beolvassa az USB-eszközön található összes fájlt. Ha az USB-eszközön sok mappa vagy fájl van, sokáig tarthat az USB-eszköz beolvasásának befejezése.
- Ne kösse össze a rendszert és az USB-eszközt USB-hubon keresztül.
- Ha több USB-eszköz van csatlakoztatva, a rendszer által végrehajtott művelet késleltetést szenvedhet.
- A rendszer lejátszási sorrendje eltérhet a csatlakoztatott USB-eszköz lejátszási sorrendjétől.
- Mindig kapcsolja ki a rendszert, mielőtt eltávolítja az USB-eszközt. Ha a rendszer be van kapcsolva az USB-eszköz eltávolításakor, az USB-eszközön található adatok elveszhetnek.
- Az USB-eszköz használata előtt győződjön meg róla, hogy nincsenek-e vírusos fájlok az USB-eszközön.

A csomag tartalma

Fő egység

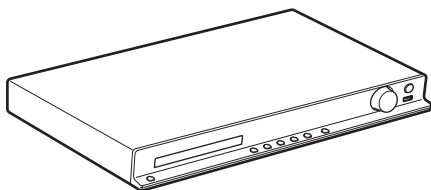

Hangsugárzócsomagok

- DAV-DZ340

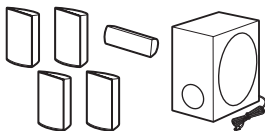

- DAV-DZ740

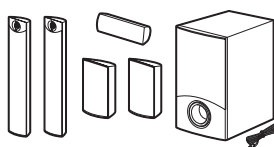

- Hangsugárzó-vezetékek (1 készlet) (piros/fehér/zöld/szürke/kék)



- Lábpárnák (1 készlet)



- A hangsugárzók szerelési alkatrészei a keskeny magas hangsugárzókhoz
A DAV-DZ740



(2)



(2)



(2)



(4)

Tartozékok

- Távirányító (távvezérlő) (1 db)



- R6 (AA méretű) elemek (2 db)



- Kezelési utasítás
- Útmutató a gyors beállításhoz
- Útmutató a hangsugárzók telepítéséhez (csak a DAV-DZ740 modellhez)

- FM huzalantenna (1 db)



vagy



Index – részek és kezelőszervek

További információk találhatóak a zárójelben megadott oldalakon.

Előlap

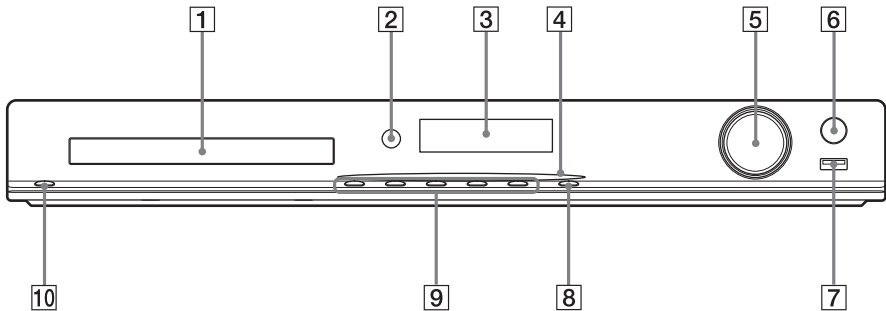

1 Lemeztálca

2 A távirányító érzékelője

A távirányító jelének vétele. A távirányító használatakor irányítsa azt erre pontra.

3 Előlapki kijelző

4 Az áramellátás jelzője (csak DAV-DZ740)

Világít mindaddig, amíg a rendszer be van kapcsolva.

5 VOLUME vezérlés

A rendszer hangerejének módosítása.

6 REC TO USB (44. oldal)

Számok/MP3 fájlok/rádióműsorok továbbítása az USB-eszközre.

Világít a számok/MP3 fájlok/rádióműsorok átvitele alatt.

7 (USB) port (28. oldal)

Az USB -eszköz csatlakoztatására használható.

8 FUNCTION

A lejátszás forrásának kiválasztása.

9 A lejátszás működtető gombjai

▲ (kitol/behúz)

A lemeztálca kitolása vagy behúzása.

▶ (lejátszás)

A lejátszás elindítása vagy újraindítása.

■ (leállítás)

A lejátszás leállítása, és a leállási pont (folytatási pont) megjegyzése.

◀◀/▶▶ (előző/következő)

Ugrás az előző/következő fejezetre, számra vagy fájlra.

10 I/⏻ (be/készenlét)

Az egység bekapcsolása vagy készenléti állapotba helyezése.

Hátlap

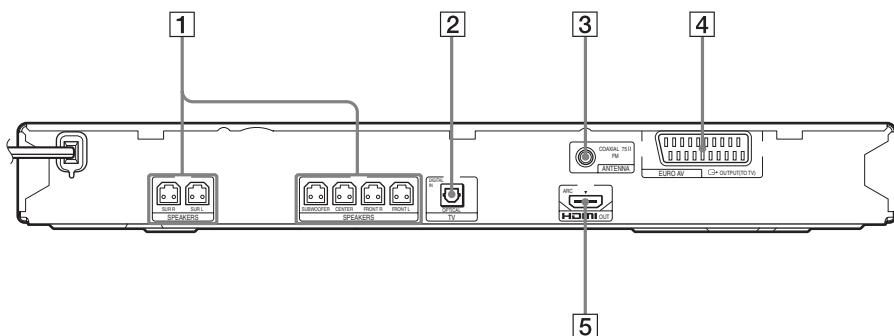

- 1 **SPEAKERS** aljzatok (20. oldal)
- 2 **TV (DIGITAL IN OPTICAL)** aljzat (21. oldal)
- 3 **ANTENNA (COAXIAL 75Ω FM)** aljzat (23. oldal)
- 4 **EURO AV**  **OUTPUT (TO TV)** aljzat (21. oldal)
- 5 **HDMI OUT** aljzat (21. oldal)

Távírányító

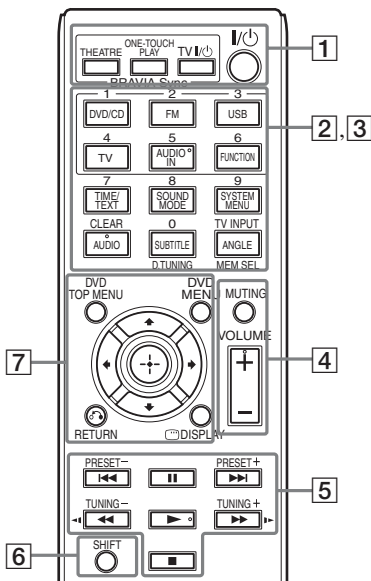

Az 5. számjegy/AUDIO IN, VOLUME +, AUDIO és ► gombokon tapintópontok találhatóak. A tapintópont viszonyítási pontként használható a távirányító használata közben.

1 THEATRE (42. oldal)

Automatikus optimális video üzemmódra kapcsolás a filmek nézéséhez.

A tv-től függően előfordulhat, hogy ez a funkció nem működik.

ONE-TOUCH PLAY (42. oldal)

Az egygombos lejátszás aktiválása.

TV I/⏻ (be/készlet)*

A tv bekapcsolása vagy készletli állapotba helyezése.

I/⏻ (be/készlet) (25. oldal)

A rendszer bekapcsolása vagy készletli állapotba helyezése.

2 A következő gombokon fekete-fehér szöveges címke található:

Funkcióválasztó gombok (28., 38., 39. oldal)

A lejátszás forrásának kiválasztása.

A rendszer automatikusan bekapcsol, ha kikapcsolt állapotában megnyomja a következő funkcióválasztó gombok valamelyikét:

DVD/CD

FM

USB

TV

FUNCTION

A funkciók kiválasztása sorban.

TIME/TEXT (36. oldal)

Váltja az előlap kijelzőjén megjelenő információkat.

SOUND MODE (41. oldal)

A hangzmód kiválasztása.

SYSTEM MENU (39., 47., 48. oldal).

Belépés a rendszermenübe.

AUDIO (32. oldal)

A hangformátum/sáv kiválasztása.

SUBTITLE (32. oldal)

A feliratozás nyelvének kiválasztása, ha többnyelvű feliratozás található a DVD VIDEO lemezen.

ANGLE (32. oldal)

Másik nézőszögre váltás, ha több szög van rögzítve a DVD VIDEO lemezen.

D.TUNING (39. oldal)

A rádiófrekvencia kiválasztása.

MEM SEL (28., 44. oldal).

Az USB-eszköz memóriaszámának kiválasztása a lejátszáshoz vagy az átvitelhez.

- 3** A következő gombokon rózsaszínű szöveges címke található, a funkció a SHIFT gomb (**6**) megnyomásakor és nyomva tartásakor jut érvényre:

Számgombok (31., 39. oldal)

A műsorszámok/fejezetek számai, a rádiófrekvenciák stb. bevitelére.

CLEAR (30., 33., 46. oldal).

A beviteli mező törlése.

TV INPUT*

A tv bemeneti forrásának átkapcsolása.

- 4 MUTING**

A hang ideiglenes kikapcsolása.

VOLUME +/- (28. oldal)

A hangerő módosítása.

- 5 A lejátszás működtető gombjai**

Lásd: „Egyéb lejátszási műveletek” (30. oldal).

◀◀/▶▶ (előző/következő)

◀◀/▶▶ (gyors hátra-/előretekérés)

◀◀/▶▶ (lassú)

▶ (lejátszás)

|| (szünet)

■ (leállítás)

A rádió működtető gombjai

Lásd: „A rádió hallgatása” (39. oldal).

PRESET +/-

TUNING +/-

- 6 SHIFT**

Nyomja meg és tartsa nyomva ezt a gombot a rózsaszínű szöveges címkével ellátott gombok (**3**) használatához.

- 7 DVD TOP MENU (32. oldal)**

A DVD legfelső menüjének megnyitása vagy bezárása.

DVD MENU (32. oldal)

A DVD menüjének megnyitása vagy bezárása.

←/↑/↓/→

A kiemelést egy megjelenített elemre lehet vinni ezekkel.

⊕ (ENTER)

Belépés a kijelölt elembe.

↶ RETURN (29. oldal)

Visszatérés az előző kijelzéshez.

☰ DISPLAY (14., 25., 28., 30., 33., 42., 44., 49. oldal)

A lejátszási információk megjelenítése a tv-képernyőn.

- * Csak Sony tv esetén működik. A tv-től függően egyes gombokat esetleg nem lehet használni.

Megjegyzés

- Az AUDIO IN gomb nem működik ennél a modellnél.

Az elemek behelyezése

Helyezzen be két R6 (AA méretű) elemet (tartozék) úgy, hogy a ⊕ és ⊖ végeik feleljenek meg az elemtartó rekesz belsejében látható jelzéseknek.

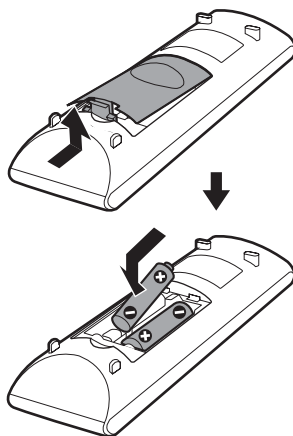

Megjegyzés

- Ne hagyja a távirányítót szélsőségesen forró vagy nedves helyen.
- Ne használjon új és régi elemet együtt.
- Ne ejtsen idegen tárgyat a távirányító házába, különösen elemcserekor.
- Ha hosszabb ideig nem használja a távirányítót, vegye ki az elemeket az elemek szivárgása és korróziója miatti esetleges károsodás megelőzése érdekében.

Útmutató a vezérlő menühöz

A vezérlő menü a funkciók kiválasztására és a kapcsolódó információk megtekintésére szolgál.

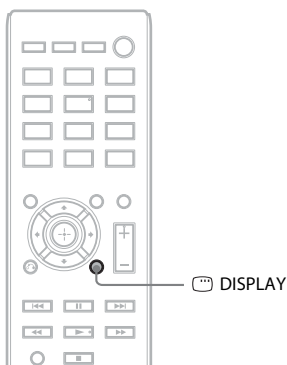

Nyomja meg a  DISPLAY gombot a „DVD/CD” vagy „USB” funkció használata alatt.

A  DISPLAY gomb minden megnyomásakor a vezérlő menü vált:

① → ② → ③ → ① → ...

- ① 1. vezérlő menü
- ② 2. vezérlő menü (akkor jelenik meg, ha rendelkezésre áll)
- ③ Vezérlő menü ki

Vezérlő menü



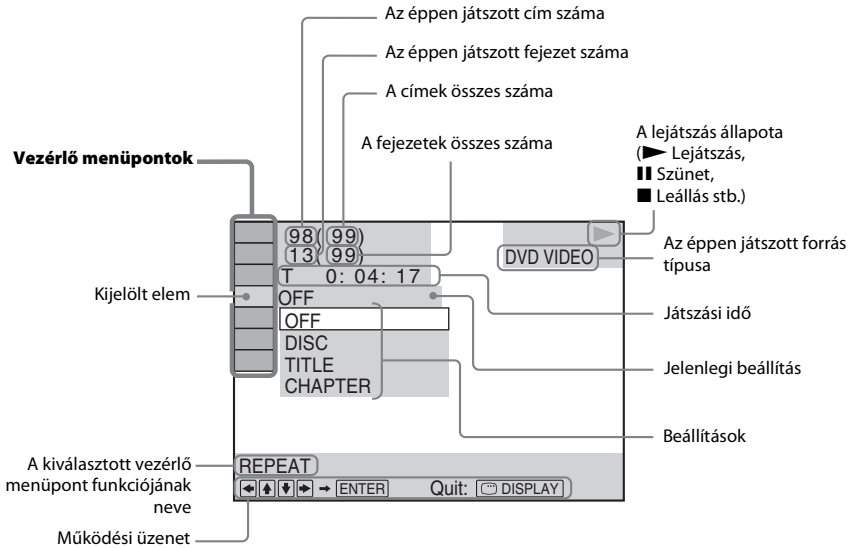





















































Példa: 1. vezérlő menü DVD VIDEO lejátszásakor.



A vezérlő menüpontok listája

Az 1. és 2. vezérlő menükben a forrástól függően különböző menüpontok jelennek meg. A részletek megtalálhatók az alábbi táblázatban kerek zárójelök között szereplő számú oldalakon.

Menüpont	A menüpont neve, funkciója, lényeges forrása
	[TITLE] (cím) (31. oldal)/[SCENE] (jelenet) (31. oldal)/[TRACK] (sáv) (31. oldal) Ki lehet a lejátszandó címet, jelenetet vagy számot választani. DVD-V DVD-VR VIDEO CD
	[CHAPTER] (fejezet) (31. oldal)/[INDEX] (index) (31. oldal) Ki lehet a lejátszandó fejezetet vagy indexet választani. DVD-V DVD-VR VIDEO CD
	[TRACK] (sáv) (31. oldal) Ki lehet a lejátszandó számot választani. C D DATA CD DATA DVD USB
	[ORIGINAL/PLAY LIST] (eredeti/lejátszási lista) (33. oldal) DVD-RW/DVD-R használata esetén ki lehet választani a lejátszás sorrendjét ([ORIGINAL] vagy [PLAY LIST] (lejátszási lista). DVD-VR
	[TIME] (idő) (31. oldal) Ellenőrizni lehet az eltelt időt és a hátralevő lejátszási időt. A lejátszást lehet a kívánt ponttól indítani az időkód beadásával (csak DVD VIDEO/DVD-VR esetén). DVD-V DVD-VR VIDEO CD C D DATA CD DATA DVD USB
	[PROGRAM] (programozás) (33. oldal) Ki lehet a kívánt sorrendben lejátszandó számokat választani. VIDEO CD C D
	[SHUFFLE] (keverve) (34. oldal) A számokat/fájlokat véletlenszerű sorrendben lehet lejátszani. VIDEO CD C D DATA CD DATA DVD USB

	[REPEAT] (ismétlés) (35. oldal) Le lehet az egész lemezt/USB-eszközt (az összes címet/összes számot/összes mappát/összes fájlt), vagy egy címet/számot/mappát/fájlt ismételten játszani.       
	[A/V SYNC] (audio-video szinkron) (47. oldal) A kép és a hang közötti késés módosítható.      
	[DISC MENU] (lemez menü) (32. oldal) A DVD menüje megjeleníthető. 
	[BROWSING] (böngészés) (29. oldal) A mappák/JPEG képfájlok listája megjeleníthető.   
	[SETUP] (beállítás) (49. oldal) [CUSTOM] (egyedi) A gyorsbeállításon túlmenően sokféle egyéb beállítás is elvégezhető. [QUICK] (gyors) (25. oldal) El lehet elvégezni az alapvető beállításokat.       
	[FOLDER] (mappa) (31. oldal) Ki lehet a lejátszandó mappát választani.   
	[FILE] (fájl) (31. oldal) Ki lehet a lejátszandó JPEG képfájlokat vagy videofájlokat választani.   
 1)	[DATE] (dátum) (38. oldal) Megjeleníthető az a dátum, amikor a képet felvették digitális fényképezőgéppel.   
 1)	[INTERVAL] (időköz) (36. oldal) Ki lehet választani azt az időtartamot, ameddig a diák láthatóak legyenek a tv-képernyőn.   
 1)	[EFFECT] (effektus) (35. oldal) Ki lehet választani a diavetítéshez a diák váltásakor használandó effektusokat.   
	[MEDIA] (média) (30. oldal) Ki lehet választani a lejátszandó fájl típusok (MP3/AAC ² /WMA ²) fájl, JPEG képfájlok, videofájlok vagy MP3 és JPEG képfájlok ³) lejátszási prioritását ADAT CD/ADAT DVD/USB-eszköz használatkor.   
	[USB TRANSFER] (USB átvitel) (44. oldal) Át lehet vinni audio CD-n levő számokat vagy ADAT CD/ADAT DVD lemezen levő MP3 fájlokat USB-eszközre.   

¹⁾Ezek az elemek nem jelennek meg videofájlokat tartalmazó ADAT CD/ADAT DVD/USB-eszköz lejátszásakor.

²⁾Csak USB-eszköz esetén.

³⁾Csak ADAT CD/ADAT DVD esetén.

Tipp

- A vezérlő menü ikon jelző sárga fénnel világít  →  bármely menüpont kiválasztásakor, az [OFF] (Kikapcsolva) kivételével (csak [PROGRAM] (programozás), [SHUFFLE] (keverve), [REPEAT] (ismétlés) és [A/V SYNC] (audio-video szinkron). Az [ORIGINAL/PLAY LIST] (eredeti/lejátszási lista) jelző sárga fénnel világít a [PLAY LIST] (lejátszási lista) kiválasztásakor (alapértelmezett beállítás).

1. lépés: A rendszer telepítése

A rendszer elhelyezése

A rendszert az alábbi ábra szerint telepítse.

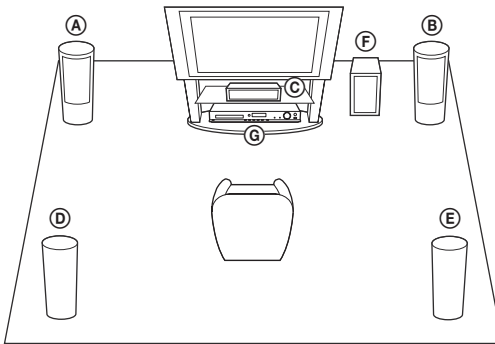

- (A) Első hangszugárzó (L (bal))
- (B) Első hangszugárzó (R (jobb))
- (C) Középső hangszugárzó
- (D) Hátsó hangszugárzó (L (bal))
- (E) Hátsó hangszugárzó (R (jobb))
- (F) Mélysugárzó
- (G) Egység

A lábpárnák felhelyezése a mélysugárzóra

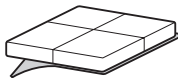

Vegye le a lábpárnákat a védő burkolatról.

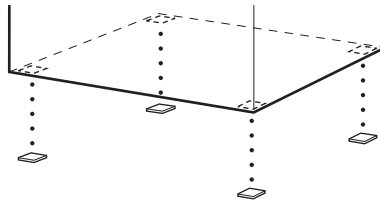

Megjegyzés

- Járjon el elővigyázatosan, amikor a hangszugárzókat és/vagy a hangszugárzókra szerelt hangszugárzó-állványokat különlegesen kezelt (viaszolt, olajozott, fényezett stb.) padlóra helyezi, mivel foltok vagy fakulások keletkezhetnek.

A hangszugárzók összeszerelése

(csak DAV-DZ740 esetén)

A hangszugárzók összeszerelését a mellékelt „Útmutató a hangszugárzók telepítéséhez” alapján végezze.

A hangszugárzókat a falra is lehet szerelni.

Figyelem!

- A fal építőanyagával vagy a használandó csavarokkal kapcsolatos információkért forduljon a csavarok vagy a szerelés terén járatos szakemberhez.
- Az építőanyagának és a falvastagságának megfelelő csavarokat használjon. Mivel a gipszkartonfalak különösen gyengék, a csavarokat biztonságos módon a gerendába hajtsa be. A hangszugárzókat függőleges, egyenes felületű, megerősített falra szerelje.
- A Sony nem felelős a nem megfelelő felszerelésből, falvastagságból, csavarrögzítésből vagy természeti csapásból stb. eredő balesetekért és károkért.

- 1 A színes csővel ellátott hangszugárzó-vezetékét a ⊕ csatlakozóba, a színes cső nélküli hangszugárzó-vezetékét pedig a ⊖ csatlakozóba csatlakoztassa.**

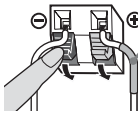

Színes cső
 Bal első hangszugárzó (L): fehér
 Jobb első hangszugárzó (R): piros
 Középső hangszugárzó: zöld
 Bal hátsó hangszugárzó (L): kék
 Jobb hátsó hangszugárzó (R): szürke

- 2 Készítse elő a hangszugárzók hátulján található furatokba illeszkedő csavarokat (külön megvásárolható), lásd az alábbi ábrát:**

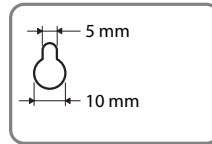
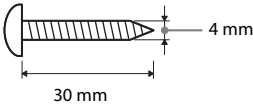

Furat a hangszugárzó hátulján

3 Rögzítse a csavarokat a falba, majd akassza rájuk a hangsugárzót.

A becsavart csavar kilógása

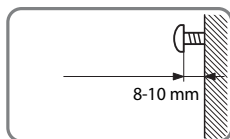

A középső hangsugárzóhoz

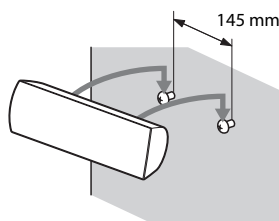

A kis hangsugárzóhoz

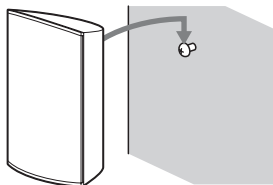

A keskeny magas hangsugárzókhöz (csak DAV-DZ740 esetén)

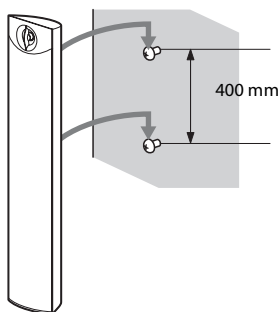

2. lépés: A rendszer összekötése

A hangszugárzók csatlakoztatása

- 1** A színes csővel ellátott hangszugárzó-vezeték a \oplus csatlakozóba, a színes cső nélküli hangszugárzó-vezeték pedig a \ominus csatlakozóba csatlakoztassa.

A mélysugárzó hangszugárzó-vezetéke rögzítve van a mélysugárzóhoz.

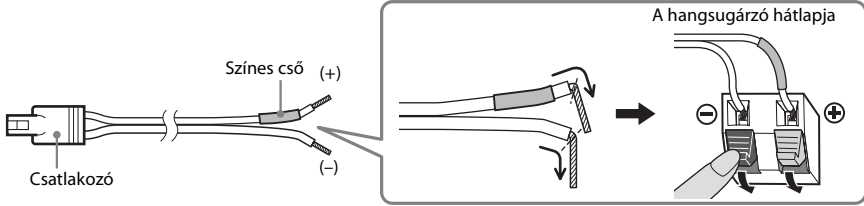

Megjegyzés

- A hangszugárzó-vezetékek szigetelését (gumi burkolatát) ne csíptesse be a hangszugárzó csatlakozóiba.

- 2** A hangszugárzó-vezetékeket úgy csatlakoztassa, hogy a színek egyezzenek az egység SPEAKERS aljzatainak színeivel, és addig nyomja be a huzalvégeket, amíg be nem kattannak.

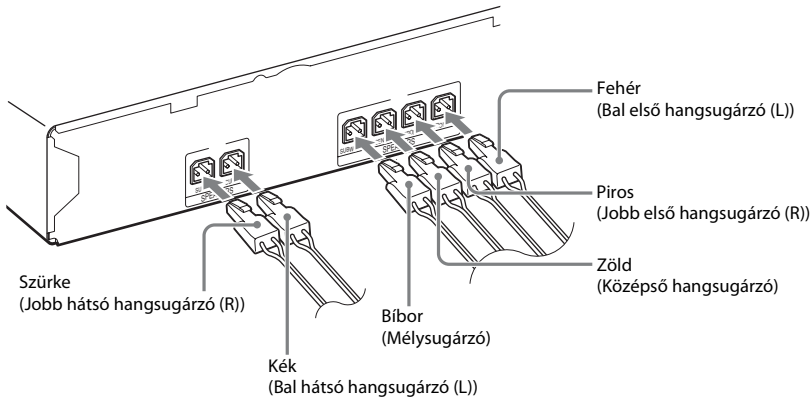

A tv/set-top box csatlakoztatása

Csak tv csatlakoztatása

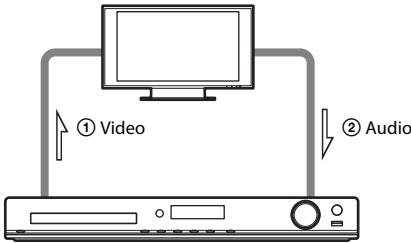

Tv és set-top box csatlakoztatása

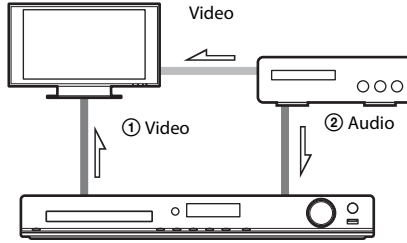

① A videokészülék csatlakoztatása a tv-hez

A tv csatlakozó aljzataitól függően lehet a csatlakozási módszert megválasztani:

■ 1. módszer: SCART (EURO AV) kábeles (külön megvásárolható) csatlakozás

Ez az alapvető csatlakozás, video- és audiojeleket egyaránt továbbít (analóg sztereó).

■ 2. módszer: HDMI-vezetékkel (külön megvásárolható) történő csatlakozás

Ez jobb képminőséget eredményez, mint az 1. módszer.

Ha a tv kompatibilis az Audio visszacsatorna funkcióval, ez a csatlakozás digitális audiojelet is továbbít a tv-től. Ezért nem kell külön audio-összeköttetést létrehozni a tv hangjának hallgatásához. Az Audio visszacsatorna funkcióval kapcsolatos részleteket lásd: „A tv digitális hangjelének fogadása” (43. oldal).

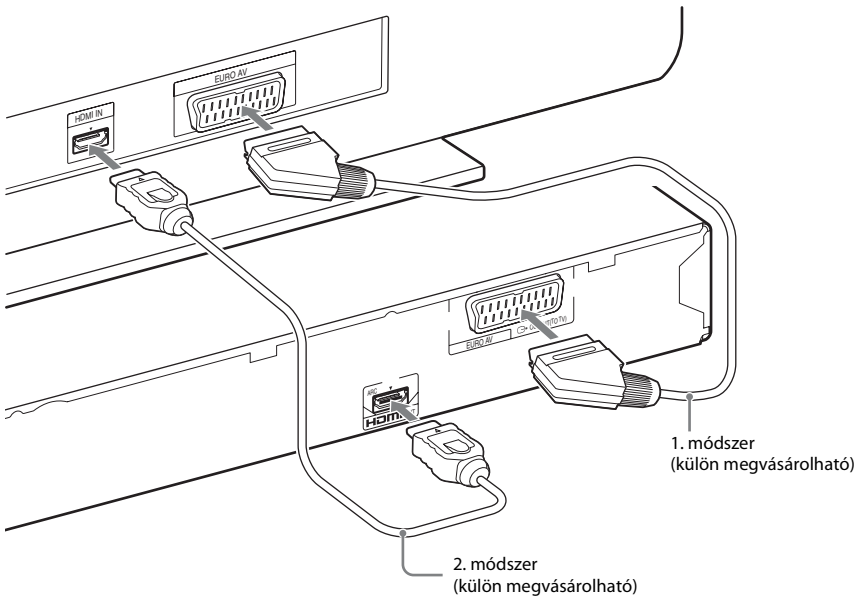

② A tv/set-top box audiojelének csatlakoztatása

Ha a tv vagy a set-top box hangját a rendszeren keresztül kívánja hallgatni, használja a következő csatlakozási módok egyikét:

■ 1. módszer: SCART (EURO AV) kábeles (külön megvásárolható) csatlakozás (csak a tv csatlakoztatására)

Ehhez a csatlakozáshoz lásd az „① A videokészülék csatlakoztatása a tv-hez” eljárás 1. módszerét.

■ 2. módszer: Optikai digitális vezetékes (külön megvásárolható) csatlakozás

Ez a csatlakozás digitális audiojelet juttat a tv-től/set-top boxtól a rendszerbe. A többcsatornás hang élvezetéhez hozza létre ezt a csatlakozást is az 1. módszeren felül.

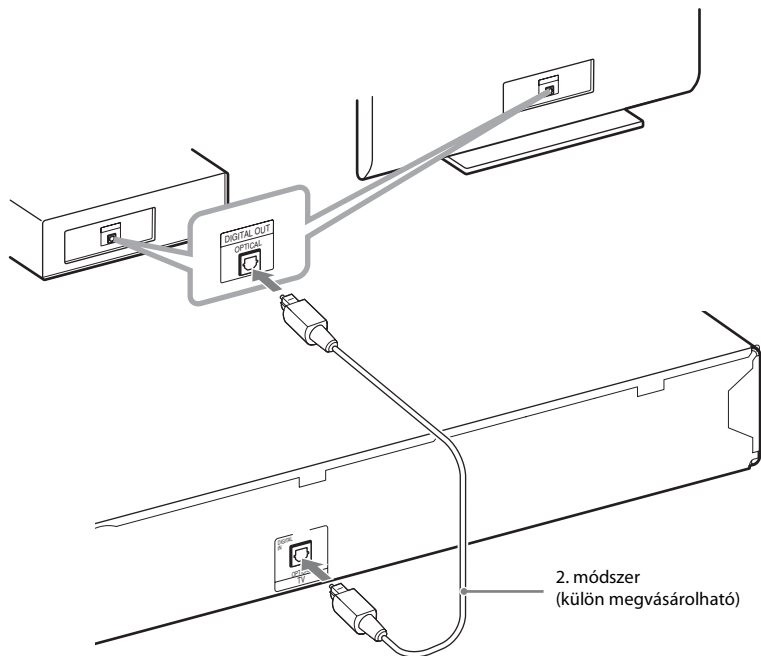

Megjegyzés

- A rendszer képes mind digitális, mind analóg jeleket fogadni. A digitális jelek elsőbbséget élveznek az analóg jelekhez képest. Ha a digitális jel megszűnik, a készülék néhány másodpercen belül megkezdí az analóg jel feldolgozását.

Tipp

- Más készüléket, például VCR-t, digitális műholdvevőt vagy PlayStation-t lehet csatlakoztatni a tv-aljzatba a tv helyett.

Az antenna csatlakoztatása

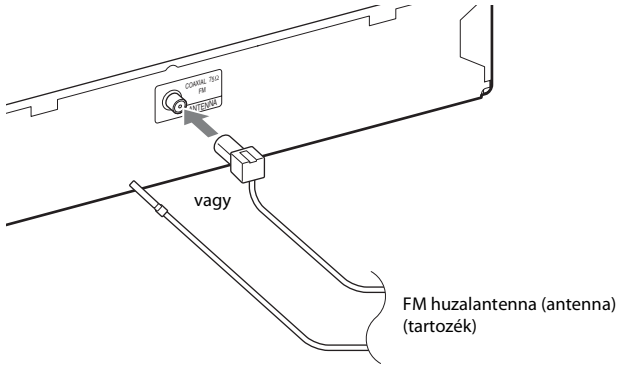

Megjegyzés

- Az FM húzalantennát a csatlakoztatás után kifeszítve és lehetőleg vízszintes állásban kell rögzíteni.

A hálózati (táp)vezeték csatlakoztatása

1 Csatlakoztassa a hálózati (táp)vezetékét.

A jelzés megjelenik az előlap kijelzőjén.

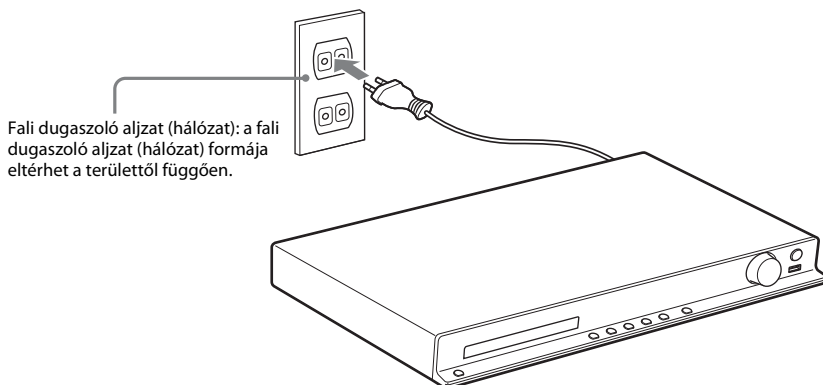

2 Nyomja meg a I/⏻ gombot a távirányítón a rendszer bekapcsolásához, majd nyomja meg még egyszer a I/⏻ gombot a jelzés kikapcsolásához.

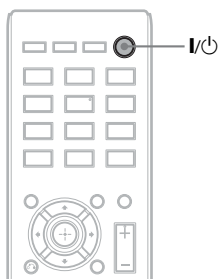

3. lépés: A rendszer beállítása

A Quick Setup (gyorsbeállítás) elvégzése

A megjelenített elemek változhatnak a területtől és a modelltől függően.

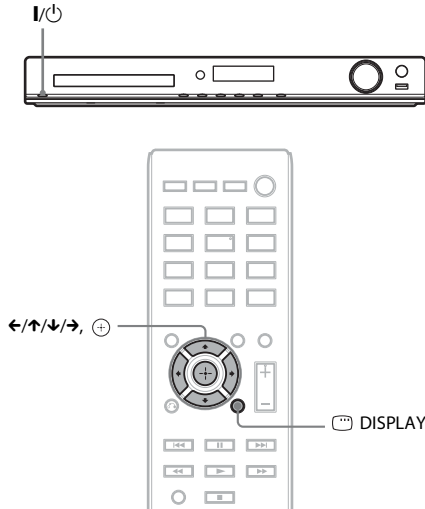

- 1** Kapcsolja be a tv-t.
- 2** Állítsa be a tv-készülék bemenetválasztóját úgy, hogy a rendszerről érkező jel jelenjen meg a tv-képernyőn.
- 3** Nyomja meg az I/⏻ gombot a rendszer bekapcsolásához.
- 4** Nyomja meg a ⊕ gombot anélkül, hogy lemezt tenne be vagy USB-eszközt csatlakoztatna.

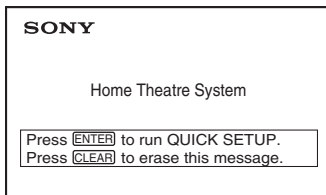

Megjegyzés

- Ha nem jelenik meg ez az üzenet, nyomja meg a DVD/CD gombot. Ha még mindig nem jelenik meg ez az üzenet, térjen vissza a Quick Setup (gyorsbeállítás) képernyőhöz (48. oldal).

- 5** A ↑/↓ gombokkal válassza ki a nyelvet, majd nyomja meg a ⊕ gombot.

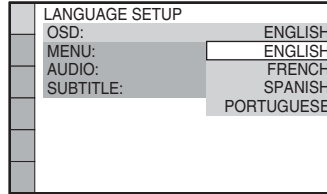

- 6** A ↑/↓ gombokkal válassza ki a tv típusának megfelelő beállítást, majd nyomja meg a ⊕ gombot.

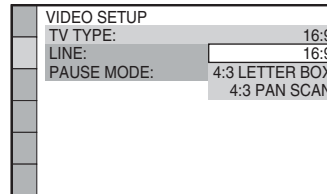

- [16:9]: Ez a méretarány széles képernyős tv-hez, vagy széles képernyős üzemmóddal rendelkező 4:3 méretarányú hagyományos tv-hez való (50. oldal).
- [4:3 LETTER BOX] (postaláda) vagy [4:3 PAN SCAN] (pásztázás és letapogatás): Ez a méretarány a 4:3 méretarányú hagyományos tv-hez való (50. oldal).

- 7** A ↑/↓ gombokkal válassza ki a videojelek kiviteli módját, majd nyomja meg a ⊕ gombot.

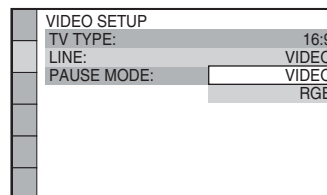

- [VIDEO]: Videojelek kivitele.
- [RGB]: RGB jelek kivitele.

- 8** A \uparrow/\downarrow gombokkal válassza ki a **Control for HDMI (HDMI-vezérlés)** beállítását, majd nyomja meg a \oplus gombot.

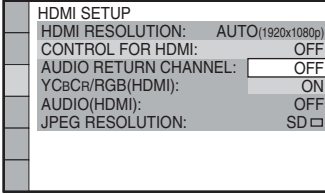

- [OFF] (Kikapcsolva): a HDMI-vezérlés kikapcsolása.
- [ON] (Bekapcsolva): a HDMI-vezérlés bekapcsolása.

A Quick Setup (gyorsbeállítás) elhagyása

Nyomja meg a \square DISPLAY gombot bármely lépés során.

A tv-nek megfelelő típusú video kimenet beállítása

A tv csatlakozó aljzataitól függően (21. oldal) lehet a rendszer video kimenetének típusát megválasztani.

A HDMI OUT aljzaton megjelenő kimenő videojel típusának kiválasztása

Ha az egység és a tv HDMI-vezetékkel van összekötve, válassza ki a HDMI OUT aljzaton megjelenő kimenő videojel típusát:

- 1** Nyomja meg a DVD/CD gombot.

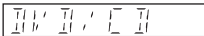

- 2** Nyomja meg a \square DISPLAY gombot, amikor a rendszer a leállás üzemmódban van.

- 3** A \uparrow/\downarrow gombokkal válassza ki a \square [SETUP] (Beállítás) lehetőséget, majd nyomja meg a \oplus gombot.

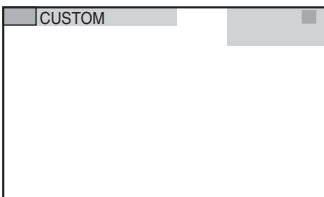

- 4** A \uparrow/\downarrow gombokkal válassza ki a [CUSTOM] (Egyedi) lehetőséget, majd nyomja meg a \oplus gombot.

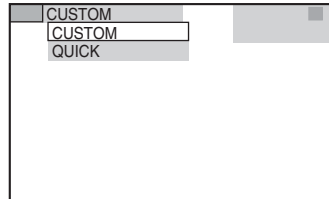

- 5** A \uparrow/\downarrow gombokkal válassza ki a [HDMI SETUP] (HDMI beállítása) lehetőséget, majd nyomja meg a \oplus gombot.

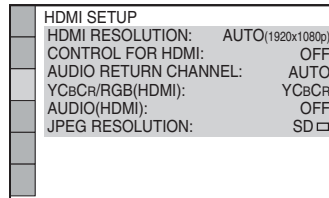

- 6** A \uparrow/\downarrow gombokkal válassza ki a [HDMI RESOLUTION] (HDMI felbontás) lehetőséget, majd nyomja meg a \oplus gombot.

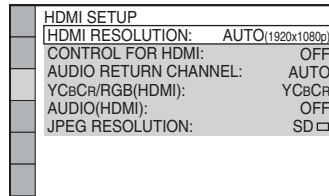

7 A ↑/↓ gombokkal válassza ki a kívánt beállítást, majd nyomja meg a gombot.

HDMI SETUP	
HDMI RESOLUTION:	AUTO ^(1920x1080p)
CONTROL FOR HDM	AUTO ^(1920x1080p)
AUDIO RETURN CH/	1920x1080i
YCbCr/RGB(HDMI):	1280x720p
AUDIO(HDMI):	720x480p
JPEG RESOLUTION:	SD <input type="checkbox"/>

- **[AUTO (1920 × 1080p)]**: A rendszer optimális videojelet ad ki a csatlakoztatott tv-re.
- **[1920 × 1080i]**: A rendszer 1920 × 1080i* videojelet ad ki.
- **[1280 × 720p]**: A rendszer 1280 × 720p* videojelet ad ki.
- **[720 × 480p]****: A rendszer 720 × 480p* videojelet ad ki.

* i: váltott soros, p: progresszív

** A területtől függően [720 × 480/576p] jelenhet meg, és a rendszer 720 × 576p videojelet adhat ki.

Lejátszás lemezről

DVD-V DVD-VR VIDEÓ CD C D

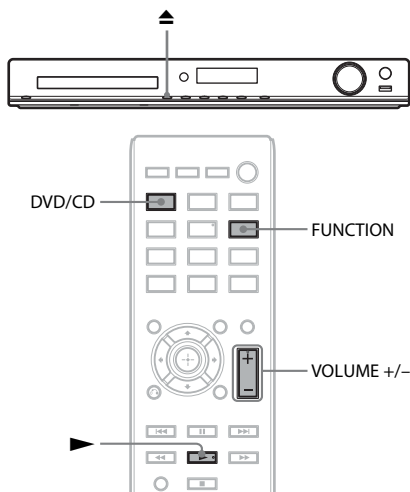

- 1 Nyomja meg a DVD/CD gombot.**
A funkciót a FUNCTION gomb ismételt megnyomásával is kiválaszthatja.
- 2 Nyomja meg a ▲ gombot a lemeztálcá kitolásához.**
- 3 Helyezzen egy lemezt a lemeztálcára, és nyomja meg a ▲ gombot.**

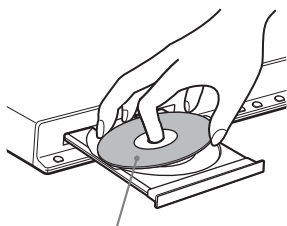

A címkével felfelé

- 4 Nyomja meg a ► gombot a lejátszás indításához.**
- 5 A VOLUME +/- gombbal módosítsa a hangerőt.**

Fájlok lejátszása lemezről/ USB-eszközről

DATA CD DATA DVD USB

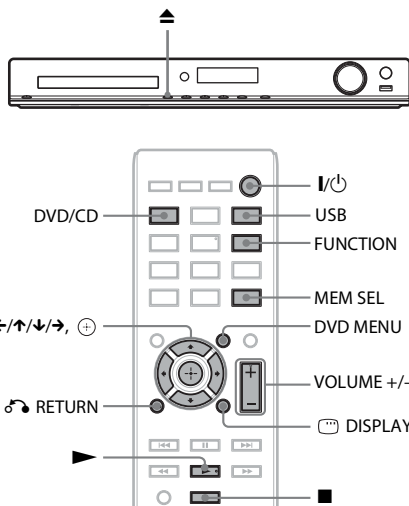

- 1 Nyomja meg a DVD/CD vagy az USB gombot.**
 - DVD/CD: Lemez esetén.
 - USB: USB-eszköz esetén.

A funkciót a FUNCTION gomb ismételt megnyomásával is kiválaszthatja.
- 2 Töltse be a forrást.**

■ Lemez esetén

A lemeztálcá megnyitására és bezárására szolgáló ▲ gomb megnyomása után helyezzen egy lemezt a tálcára.

■ USB-eszköz esetén

Csatlakoztassa az USB-eszközt az ◀ (USB) porthoz.

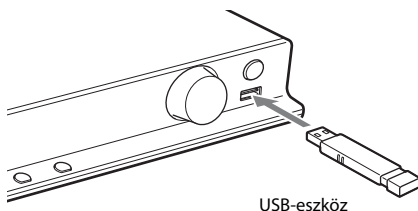

USB-eszköz

Megjegyzés

- A csatlakoztatott USB-eszköz típusától függően körülbelül 10 másodpercig is eltarthat a „READING” felirat megjelenése az előlapi kijelzőn.

A tv-képernyőn megjelenik a [FOLDER LIST] (Mappalista).

Ha nem jelenik meg a [FOLDER LIST] (Mappalista), nyomja meg a DVD MENU gombot.

3 A ↑/↓ gombokkal válasszon ki egy mappát.



4 Nyomja meg a ► gombot a lejátszás indításához.

■ Video- vagy hangfájlok esetén

A rendszer elindítja a kiválasztott mappában lévő fájlok lejátszását.

■ JPEG képfájlok esetén

A rendszer elindítja a kiválasztott mappában lévő fájlok vetítését.

5 A VOLUME +/- gombbal módosítsa a hangerőt.

Az USB-eszköz lejátszási forrásának kiválasztása

A lejátszáshoz az USB-eszköztől függően választhatja ki a memóriaszámot.

Nyomja meg a MEM SEL gombot.

Kiválasztott memóriaszám

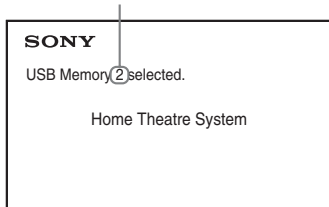
**Megjegyzés**

- Ha a memória nem választható ki, az [Operation not possible.] (A művelet nem lehetséges) felirat jelenik meg a tv-képernyőn.
- A memóriaszám az USB-eszköztől függően változik.

Az USB-eszköz eltávolítása

- 1 Nyomja meg a ■ gombot a lejátszás leállításához.
- 2 Nyomja meg a I/⏻ gombot a rendszer kikapcsolásához.
- 3 Távolítsa el az USB-eszközt.

Adott fájl lejátszása

DATA CD DATA DVD USB

- 1 Válasszon ki egy mappát a „Fájlok lejátszása lemezről/USB-eszköztől” (28. oldal) című részben található lépéseket végrehajtva.
- 2 Nyomja meg a ⊕ gombot a fájllista megjelenítéséhez.
- 3 Válasszon ki egy fájlt.

Ha vissza szeretne térni a mappalistához, nyomja meg a ↶ RETURN gombot.

■ Video- vagy hangfájlok esetén

A ↑/↓ gombokkal válasszon ki egy fájlt.



■ JPEG fájlok esetén

A ←/↑/↓/→ gombokkal válasszon ki egy képet.

1	2	3	4
5	6	7	8
9	10	11	12
13	14	15	16

4 Indítsa el a lejátszást.

■ Video- vagy hangfájlok esetén

Nyomja meg a ► gombot a lejátszás indításához a kiválasztott fájlról.







■ JPEG képfájlok esetén



Nyomja meg a ► gombot a lejátszás indításához a kiválasztott fájlról. Nyomja meg a ⊕ gombot kizárólag a kiválasztott fájl megjelenítéséhez.

A mappa-/fájllista be-/kikapcsolása

Nyomja meg a DVD MENU gombot.

A mappa-/fájllista be-/kikapcsolása a vezérlő menü használatával







- 1 Nyomja meg a  DISPLAY gombot.
- 2 A  gombokkal válassza ki a  [BROWSING] (Böngészés) funkciót, majd nyomja meg a  gombot.
- 3 Nyomja meg a  gombot a kívánt lista kiválasztásához, majd nyomja meg a  gombot.

- [FOLDER LIST] (Mappalista): Megjelenik egy mappalista. Ha a fájlok listáját szeretné megjeleníteni, a  gombokkal válasszon ki egy mappát, majd nyomja meg a  gombot.
- [PICTURE LIST] (Képlista) (csak JPEG képfájlok): Megjelenik a mappában lévő JPEG képfájlok miniatűr listája.

Ha a lemez/USB-eszköz különböző fájl típusokat tartalmaz

Ha a lemezen vagy USB-eszközön egyes fájlok (hangfájlok, JPEG képfájlok vagy videofájlok) találhatóak, lehetséges van az elsődlegesen lejátszandó fájl típus kiválasztására.

- 1 Nyomja meg a  DISPLAY gombot.
 - 2 A  gombokkal válassza ki a  [MEDIA] (Média) funkciót, majd nyomja meg a  gombot.
 - 3 A  gombokkal válasszon ki egy beállítást, majd nyomja meg a  gombot.
- [MUSIC/PHOTO] (Zene/Fénykép) (csak ADAT CD/ADAT DVD): Az ugyanazon mappában lévő JPEG képfájlokat és MP3 fájlokat egyaránt lejátszhatja diavetítésként.
 - [MUSIC] (Zene): A hangfájlok lejátszása elsőbbséget élvez.
 - [VIDEO] (Videó): A videofájlok lejátszása elsőbbséget élvez.
 - [PHOTO] (Fénykép): A JPEG képfájlok lejátszása elsőbbséget élvez. A JPEG képfájlok lejátszhatók diavetítésként.

Az alapértelmezett beállítás a forrástól függően eltér.

A fájl típusok lejátszási prioritásáról a [MEDIA] (Média) beállítás esetén a következő témakörben olvashat:

























„Fájl típusok lejátszási prioritása” (66. oldal).

Egyéb lejátszási műveletek

A lejátszási műveletek gombjai a távvezérlőn

A lemez vagy fájl típusától függően előfordulhat, hogy a funkció nem működik.

Művelet	Gomb
Leállítás	
Szünet	
Visszatérés a normál lejátszáshoz vagy a lejátszás folytatása szüneteltetés után	
A folytatási pont megszüntetése	 kétszer.
Az aktuális fejezet, szám, fájl vagy jelenet átugrása.	 vagy  . •  : ugrás az elejére. • Nyomja meg a  gombot kétszer egy másodpercen belül az előző elemre ugráshoz. •  : ugrás a következő elemre.
Az aktuális JPEG képfájl átugrása.	 vagy  a lejátszás során. •  : ugrás az előző fájlra. •  : ugrás a következő elemre.
Egy pont megkeresése gyorsan	 /  vagy  /  egy lemez lejátszása során. •  /  : gyors keresés hátrafelé. •  /  : gyors keresés előre. Valahányszor a keresés során megnyomja a  /  vagy a  /  gombot, megváltozik a keresés sebessége.

Művelet	Gomb
Képkockánkéniti lejátszás	<p>II, majd a ◀◀/◀◀ vagy a ▶▶/▶▶ gomb.</p> <ul style="list-style-type: none"> ◀◀/◀◀: lassított lejátszás (hátratekerés). ▶▶/▶▶: lassított lejátszás (előretekerés). <p>Valahányszor a lassított lejátszás során megnyomja a ◀◀/◀◀ vagy a ▶▶/▶▶ gombot, megváltozik a lejátszás sebessége.</p>
JPEG képfájl forgatása	<p>Nyomja meg a ↑/↓ gombokat egy JPEG képfájl megtekintésekor.</p> <p>A normál nézethez való visszalépéshez nyomja meg a CLEAR gombot, miközben lenyomva tartja a SHIFT gombot.</p>

Tipp

- A ▶▶ gomb (→ JPEG képfájlok esetén) folyamatos megnyomásával a fájlok lejátszása során kiválaszthatja az aktuális mappában lévő utolsó fájl után következő mappát; az előző mappához azonban nem léphet vissza a ◀◀ gomb megnyomásával (← JPEG képfájlok esetén). Ha az előző mappához szeretne visszalépni, válassza ki a mappát a mappalistából.
- A JPEG képfájlok nem forgathatók, ha a [HDMI SETUP] (HDMI beállítás) menüben a [JPEG RESOLUTION] (JPEG felbontása) beállításához [(1920 × 1080i) HD □ □] vagy az [(1920 × 1080i) HD] értéket adja meg (51. oldal).

Adott cím, fejezet, szám, jelenet stb. lejátszása

A cím, fejezet, szám, jelenet, tárgymutató, fájlszám kiválasztása lejátszáshoz

DVD-V DVD-VR VIDEO CD C D DATA CD

DATA DVD USB

- Nyomja meg a ☰ DISPLAY gombot.
- A ↑/↓ gomb megnyomásával válassza ki a keresési módot, majd nyomja meg a ⊕ gombot.
 - [TITLE/SCENE/TRACK] (Cím/Jelenet/Szám)
 - [CHAPTER/INDEX] (Fejezet/Tárgymutató)
 - [TRACK] (Szám)
 - [FOLDER] (Mappa)
 - [FILE] (Fájl)

Példa: [CHAPTER] (Fejezet) [** (**)] ki van választva (** egy számot jelöl). A zárójelben lévő szám jelzi a címek, fejezetek, számok, tárgymutatók, jelenetek, mappák vagy fájlok teljes számát.

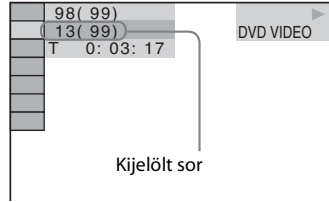
**Megjegyzés**

- Ha a [MEDIA] (Média) funkcióhoz a [MUSIC/PHOTO] (Zene/Fénykép) beállítást adta meg, és a [FILE] (Fájl) nem jelenik meg, nyomja meg ismét a ☰ DISPLAY gombot.

3 A ↑/↓ gombokkal válassza ki a kívánt cím-, fejezet-, sáv- vagy jelenetszámot, majd nyomja meg a ⊕ gombot.

A számot kiválaszthatja a számgombokkal is, miközben lenyomva tartja a SHIFT gombot.

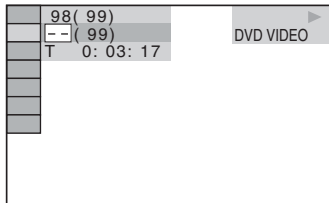

Ha hibát vét, a szám törléséhez a SHIFT gombot lenyomva tartva nyomja meg a CLEAR gombot.

Jelenet kiválasztása idő kód használatával

DVD-V DVD-VR

- Nyomja meg a ☰ DISPLAY gombot.
 - A ↑/↓ gombokkal válassza ki a [TIME] (Idő) funkciót, majd nyomja meg a ⊕ gombot.
 - A SHIFT gombot lenyomva tartva a számgombokkal írja be az időkódot, majd nyomja meg a ⊕ gombot.
- Ha például az kezdet után 2 óra 10 perc és 20 másodpercnél szeretne megtalálni egy jelenetet, a SHIFT gombot lenyomva tartva nyomja meg a 2, 1, 0, 2, 0 ([2:10:20]) gombokat.

Megjegyzés

- DVD+RW lemezen nem kereshető jelenet az idő kód használatával.

Szögek módosítása

DVD-V

A kívánt szög kiválasztásához lejátszás közben nyomja meg az **ANGLE** gombot.

Feliratozás megjelenítése

DVD-V DVD-VR

A feliratozás nyelvének kiválasztásához lejátszás közben nyomja meg a **SUBTITLE** gombot.

A hang módosítása

DVD-V DVD-VR VIDEO CD C D DATA CD

DATA DVD USB

A hang kiválasztásához lejátszás közben nyomja meg ismételten az **AUDIO** gombot.

■ VIDEO DVD

Ha a forrás több formátumban vagy nyelven tartalmazza a hangot, a formátum vagy nyelv átváltható.

A megjelenített négy számjegy nyelvkódot jelent. Ha meg szeretné ismerni, hogy a kód melyik nyelvre vonatkozik, olvassa el a következő részt: „Nyelvkódok listája” (67. oldal).

Ha ugyanaz a nyelv legalább kétszer látható, a DVD VIDEO felvétele több hangformátumban történt.

Példa:

Dolby Digital 5.1 csatorna

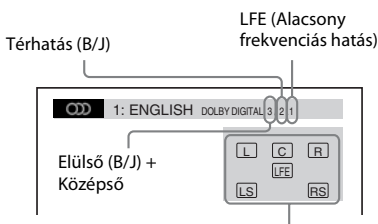

Az éppen játszott program formátuma

■ DVD-VR

Ha egy lemez több hangsávot tartalmaz, lehetősége van váltani közöttük.

■ VIDEO CD/CD/ADAT CD (MP3 fájl)/ADAT DVD (MP3 fájl)/USB-eszköz (hangfájl)

A hangsáv módosítható.

- [STEREO] (Sztereo): A sztereo hang.
- [1/L] (1/B): A bal csatorna hangja (mono).
- [2/R] (2/J): A jobb csatorna hangja (mono).

■ ADAT CD (Xvid videofájl)/ADAT DVD (Xvid videofájl)/USB-eszköz (Xvid videofájl)

Ha egy videofájl több hangsávot tartalmaz, lehetősége van váltani közöttük.

■ Super DVD

A hangsáv módosítható.

- [1:STEREO] (Sztereo): Az. 1. hangsáv sztereo hangja.
- [1:1/L] (1:1/B): Az 1. hangsáv bal csatornájának a hangja (mono).
- [1:2/R] (1:2/J): Az 1. hangsáv jobb csatornájának a hangja (mono).
- [2:STEREO] (2:Sztereo): A 2. hangsáv sztereo hangja.
- [2:1/L] (2:1/B): A 2. hangsáv bal csatornájának a hangja (mono).
- [2:2/R] (2:2/J): A 2. hangsáv jobb csatornájának a hangja (mono).

A DVD menüjének használata

DVD-V

Ha egy több címmel rendelkező DVD lemezt játszik le, a DVD TOP MENU segítségével kiválaszthatja a kívánt címet.

Ha olyan DVD lemezt játszik le, amely lehetővé teszi többek között a feliratok és a hang nyelvének a kiválasztását, ezeket a DVD MENU segítségével választhatja ki.

1 Nyomja meg a **DVD TOP MENU** vagy a **DVD MENU** gombot.

- 2** A $\leftarrow/\uparrow/\downarrow/\rightarrow$ gombokkal válassza ki a lejátszani vagy módosítani kívánt elemet, majd nyomja meg a \oplus gombot.

A számot kiválaszthatja a számgombokkal is, miközben lenyomva tartja a SHIFT gombot.

A DVD menüjének megjelenítése a vezérlő menün

- 1** Nyomja meg a DISPLAY gombot.
- 2** A \uparrow/\downarrow gombokkal válassza ki a DISC MENU (Lemez menü) funkciót, majd nyomja meg a \oplus gombot.
- 3** A \uparrow/\downarrow gombokkal válassza ki a MENU (Menü) vagy a TOP MENU (Legfelső menü) funkciót, majd nyomja meg a \oplus gombot.

Eredeti vagy szerkesztett cím kiválasztása DVD-VR lemezen

DVD-VR

Ez a funkció csak olyan DVD-VR lemezek esetén érhető el, amelyekhez lejátszási lista lett létrehozva.

- 1** Nyomja meg a DISPLAY gombot, amikor a rendszer a leállítás üzemmódban van.
- 2** A \uparrow/\downarrow gombokkal válassza ki az $\text{ORIGINAL/PLAY LIST}$ (Eredeti/lejátszási lista) funkciót, majd nyomja meg a \oplus gombot.
- 3** A \uparrow/\downarrow gombokkal válasszon ki egy beállítást, majd nyomja meg a \oplus gombot.
 - PLAY LIST (Lejátszási lista): A címek a meglévő lejátszási lista sorrendjében játszhatók le.
 - ORIGINAL (Eredeti): A címek az eredeti rögzítés sorrendje szerint játszhatók le.

A lejátszási mód kiválasztása

Lejátszás programozott sorrendben

(Lejátszás programozása)

VIDEO CD C D

A lemez tartalmát lejátszhatja tetszőleges sorrendben is, ha a lemezen lévő számok sorrendjét átrendezi, és saját programot hoz létre. Legfeljebb 99 sávot programozhat be.

- 1** Nyomja meg a DISPLAY gombot.
- 2** A \uparrow/\downarrow gombokkal válassza ki a PROGRAM (Programozás) funkciót, majd nyomja meg a \oplus gombot.
- 3** A \uparrow/\downarrow gombokkal válassza ki a SET (Beállítás) funkciót, majd nyomja meg a \oplus gombot.

A programozott számok teljes ideje

PROGRAM		0: 00:00
ALL CLEAR		
1. TRACK --	--	
2. TRACK --	01	
3. TRACK --	02	
4. TRACK --	03	
5. TRACK --	04	
6. TRACK --	05	
7. TRACK --	06	

Egy lemezre felvett számok

- 4** Nyomja meg a \rightarrow gombot.

A kurzor a szám sorára [T] lép (amely a jelen esetben [01]).

PROGRAM		0: 00:00
ALL CLEAR		
1. TRACK --	--	
2. TRACK --	01	
3. TRACK --	02	
4. TRACK --	03	
5. TRACK --	04	
6. TRACK --	05	
7. TRACK --	06	

5 Válassza ki a programozni kívánt számot.

Pl. a 2. szám beállítása az első programozott számként

A \uparrow/\downarrow gombokkal válassza ki a [T] oszlop [02] elemét, majd nyomja meg a \oplus gombot.

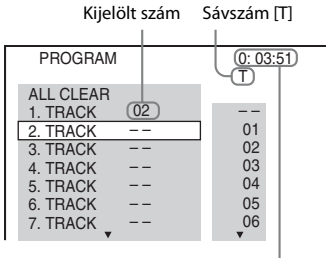

A programozott számok teljes ideje

6 A 4. és 5. lépés ismétlésével további számokat programozhat be.

7 Nyomja meg a \blacktriangleright gombot a lejátszás programozásához.

Visszalépés a normál lejátszáshoz

Ha a programbeállítás kijelzője nem jelenik meg a tv-képernyőn, a SHIFT gombot lenyomva tartva nyomja meg a CLEAR gombot, vagy válassza az [OFF] (Kikapcsolva) beállítást a 3. lépésben. Ha ugyanazt a programot szeretné ismét lejátszani, a 3. lépésben válassza az [ON] (Bekapcsolva) lehetőséget, és nyomja meg a \oplus gombot.

Program módosítása vagy megszakítása

1 Végezze el a „Lejátszás programozott sorrendben” című témakörben ismertetett 1–3. lépést.

2 A \uparrow/\downarrow gombokkal válassza ki a módosítani vagy megszakítani kívánt sáv programszámát.

Ha a számot törölni szeretné a programból, a SHIFT gombot lenyomva tartva nyomja meg a CLEAR gombot.

3 Új programozáshoz végezze el a „Lejátszás programozott sorrendben” című témakörben ismertetett 5. lépést.

Program megszakításához a [T] oszlopban válassza a [--] lehetőséget, majd nyomja meg a \oplus gombot.

A programban lévő összes sáv megszakítása

1 Végezze el a „Lejátszás programozott sorrendben” című témakörben ismertetett 1–3. lépést.

2 A \uparrow gombbal válassza ki az [ALL CLEAR] (Összes törlése) funkciót, majd nyomja meg a \oplus gombot.

Lejátszás véletlenszerű sorrendben

(Véletlen sorrendű lejátszás)

VIDEÓ CD **C D** **DATA CD** **DATA DVD** **USB**

Megjegyzés

• MP3 fájlok lejátszásakor ugyanaz a szám ismételtlen is lejátszható.

1 Nyomja meg a ☺ DISPLAY gombot a lejátszás során.

2 A \uparrow/\downarrow gombokkal válassza ki a ☺ [SHUFFLE] (Véletlenszerű) beállítást, majd nyomja meg a \oplus gombot.

3 Nyomja meg a \uparrow/\downarrow gombot az elem véletlenszerű felcseréléséhez.

■ VIDEO CD/CD

- [OFF] (Kikapcsolva): Kikapcsolás.
- [TRACK] (Szám): Összekeverheti a számok sorrendjét a lemezen.

■ Lejátszás programozása során

- [OFF] (Kikapcsolva): Kikapcsolás.
- [ON] (Bekapcsolva): A lejátszás programozásában kiválasztott számok sorrendjét keverheti össze.

■ ADAT CD (csak hangfájlok)/ADAT DVD (csak hangfájlok)/USB-eszköz (csak hangfájlok)

- [OFF] (Kikapcsolva): Kikapcsolás.
- [ON (MUSIC)] (Bekapcsolva (Zene)): A aktuális lemezen/USB-eszközön összekeverheti a mappában lévő hangfájlokat. Ha nem választott ki mappát, az első mappában lévő hangfájlok sorrendje változik meg.

4 Nyomja meg a \oplus gombot a véletlen sorrendű lejátszáshoz.

Visszalépés a normál lejátszáshoz

A SHIFT gombot lenyomva tartva nyomja meg a CLEAR gombot, vagy válassza az [OFF] (Kikapcsolva) beállítást a 3. lépésben.

Megjegyzés

- A véletlen sorrendű lejátszás nem működik PBC módú VIDEO CD vagy Super VCD lemez esetén.

Ismétlődő lejátszás



(Ismétlődő lejátszás)

DVD-V DVD-VR VIDEO CD C D DATA CD

DATA DVD USB

1 Nyomja meg a  DISPLAY gombot a lejátszás során.

2 A  gombokkal válassza ki a  [REPEAT] (Ismétlés) beállítást, majd nyomja meg a  gombot.

3 A  gombokkal válassza ki az ismételni kívánt elemet, majd nyomja meg a  gombot.

■ DVD VIDEO/DVD-VR

- [OFF] (Kikapcsolva): Kikapcsolás.
- [DISC] (Lemez): Megismételheti az összes címet a lemezen.
- [TITLE] (Cím): Megismételheti az aktuális címet a lemezen.
- [CHAPTER] (Fejezet): Megismételheti az aktuális fejezetet a lemezen.

■ VIDEO CD/CD

- [OFF] (Kikapcsolva): Kikapcsolás.
- [DISC] (Lemez): Megismételheti az összes számot a lemezen.
- [TRACK] (Szám): Megismételheti az aktuális számot.

■ ADAT CD/ADAT DVD/USB-eszköz

- [OFF] (Kikapcsolva): Kikapcsolás.
- [DISC] (Lemez) (csak ADAT CD/ADAT DVD): Megismételheti az összes mappát a lemezen.
- [MEMORY] (Memória) (csak USB-eszköz): Megismételheti az összes mappát az USB-eszközön.
- [FOLDER] (Mappa): Megismételheti az aktuális mappát.
- [TRACK] (Szám) (csak hangfájlok): Megismételheti az aktuális fájlt.

- [FILE] (Fájl) (csak videófájlok): Megismételheti az aktuális fájlt.

4 Nyomja meg a  gombot az ismétlődő lejátszáshoz.

Visszalépés a normál lejátszáshoz

A SHIFT gombot lenyomva tartva nyomja meg a CLEAR gombot, vagy válassza az [OFF] (Kikapcsolva) beállítást a 3. lépésben.



Megjegyzés



- Az ismétlődő lejátszás nem működik PBC módú VIDEO CD vagy Super VCD lemez esetén.

Effektus kiválasztása a diavetítéshez

DATA CD DATA DVD USB

1 Nyomja meg ismételten a  DISPLAY gombot, amíg az  [EFFECT] (Effektus) pont meg nem jelenik a vezérlő menüben.

2 A  gombokkal válassza ki az  [EFFECT] (Effektus) pontot, majd nyomja meg a  gombot.

3 A  gombokkal válasszon ki egy beállítást, majd nyomja meg a  gombot.

- [MODE 1] (1. mód): A JPEG képájl a tv-képernyő tetejéről úszik be az alja felé.
- [MODE 2] (2. mód): A JPEG képájl a tv-képernyő bal szélétől húzódik a jobb szélére.
- [MODE 3] (3. mód): A JPEG képájl a tv-képernyő közepétől tágul.
- [MODE 4] (4. mód): A program véletlenszerűen körben alkalmazza az effektusokat a JPEG képájlra.
- [MODE 5] (5. mód): A következő JPEG képájl az előzőre úszik.
- [OFF] (Kikapcsolva): Kikapcsolás.

Megjegyzés

- Az [EFFECT] (Effektus) beállítás nem működik, ha a [HDMI SETUP] (HDMI beállítás) menüben a [JPEG RESOLUTION] (JPEG felbontás) beállításhoz az [(1920 × 1080i) HD] vagy [(1920 × 1080i) HD] (51. oldal) értéket adja meg.
- Az [EFFECT] (Effektus) beállítás nem választható ki, ha JPEG képájl nem tartalmazó lemezt vagy USB-eszközt játszik le, illetve ha a [MEDIA] (Média) funkcióhoz olyan beállítást ad meg, amellyel nem játszhatók le JPEG képájlak.

A diavetítés időtartamának megadása

DATA CD DATA DVD USB

- 1 Nyomja meg ismételten a DISPLAY gombot, amíg az [INTERVAL] (Időköz) meg nem jelenik a vezérlő menüben.
- 2 A gombokkal válassza ki az [INTERVAL] (Időköz) elemet, majd nyomja meg a gombot.
- 3 A gombokkal válasszon ki egy beállítást, majd nyomja meg a gombot.
 - [NORMAL] (Normál): A diavetítés képei a szabványos időtartamig jelennek meg.
 - [FAST] (Gyors): A [NORMAL] beállításnál rövidebb időtartamot adhat meg.
 - [SLOW 1] (Lassú 1): A [NORMAL] beállításnál hosszabb időtartamot adhat meg.
 - [SLOW 2] (Lassú 2): A [SLOW 1] (Lassú 1) beállításnál hosszabb időtartamot adhat meg.

Megjegyzés

- Egyes JPEG képfájlok megjelenítése hosszabb időt vehet igénybe a kiválasztott beállításnál, főleg progresszív JPEG képfájlok vagy a legalább 3 000 000 képpont méretű JPEG képfájlok esetén.
- Az [INTERVAL] (Időköz) beállítás nem választható ki, ha JPEG képfájl nem tartalmazó lemezt vagy USB-eszközt játszik le, illetve ha a [MEDIA] (Média) funkcióhoz olyan beállítást ad meg, amellyel nem játszhatók le JPEG képfájlok.

Diavetítés lejátszása hanggal

DATA CD DATA DVD

- 1 Mappa előkészítése egy MP3 fájlok és JPEG képfájlok is tartalmazó lemezen.
Az MP3 fájlok és a JPEG képfájlok nem lehetnek külön mappákban. A lemez készítéséről a számítógép, szoftver stb. kezelési utasításában olvashat bővebben.
- 2 Nyomja meg a DISPLAY gombot.
- 3 A gombokkal válassza ki a [MEDIA] (Média) funkció, majd nyomja meg a gombot.

- 4 Ha a [MUSIC/PHOTO] (Zene/Fénykép) a kiválasztott beállítás, ugorjon az 5. lépésre. Ha ettől eltérő beállítás van megadva, a gombokkal válassza ki a [MUSIC/PHOTO] (Zene/Fénykép) funkciót, majd nyomja meg a gombot.
- 5 Ha nem jelenik meg a mappalista, nyomja meg a DVD MENU gombot.
A mappalistát a DVD MENU gomb ismételt megnyomásával is be- vagy kikapcsolhatja.
- 6 A gombokkal válassza ki a kívánt mappát, majd nyomja meg a gombot.

Megjegyzés

- Ha egyidejűleg játszik le egy nagyméretű MP3 fájl és egy JPEG képfájl, a hang akadozhat. A Sony javasolja, hogy a fájl létrehozásakor az MP3 bitsebességét állítsa 128 kb/s vagy alacsonyabb értékre. Ha a hang továbbra is akadozik, csökkentse a JPEG képfájl méretét.

Lemez/USB-eszköz információinak megjelenítése

Lejátszási információk megtekintése

DVD-V DVD-VR VIDEO CD C D DATA CD

DATA DVD USB

Nyomja meg a ismételten a TIME/TEXT gombot a lejátszás során.

Információk a tv-képernyőn

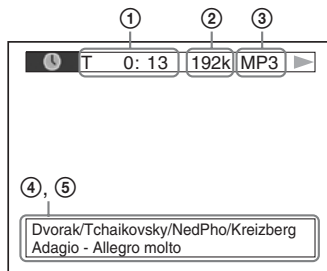

① [T**:*:**/C**:*:**/D**:*:**]

Az aktuális elem lejátszási ideje
A „T” mutatja a címet/számot, a „C” a fejezetet és a „D” a lemezt.

[T-**:**:*/C-**:**:*/D-**:**:*]

Az aktuális elem hátralévő ideje

A „T” mutatja a címet/számot, a „C” a fejezetet és a „D” a lemezt.

[**:**:***]

Az aktuális jelenet/videofájl lejátszási ideje

② **Bitsebesség**

Hangfájl lejátszásakor látható.

③ **Fájl típusa**

Hang-/videofájl lejátszásakor látható.

④ **Mappa/fájl neve**

Hang-/videofájl vagy JPEG kép fájl lejátszásakor látható.

Ha egy MP3 fájl ID3 címkével rendelkezik, a rendszer az ID3 címke információi szerint jeleníti meg az album/szám címét.

Az rendszer az 1.0/1.1/2.2/2.3 verziójú ID3 címkéket támogatja.

A 2.2/2.3 verziójú ID3 címkeinformációknak prioritása van az egyszerű MP3 fájlokhoz használt 1.0/1.1 és 2.2/2.3 verziójú címkékkel szemben.

⑤ **Szöveges információk**

A DVD/CD szövege csak akkor jelenik meg, ha a lemezen szöveget rögzítettek. A szöveg nem módosítható. Ha a lemez nem tartalmaz szöveget, a „NO TEXT” felirat jelenik meg.

Megjegyzés

- A rendszer a játszott forrástól függően csak korlátozott számú karaktert tud megjeleníteni, a szöveges karakterek némelyike pedig nem jelenik meg.

Információk az élőlapi kijelzőn

Valahányszor a lassított lejátszás során megnyomja a TIME/TEXT gombot, megjelennek az alábbi információk.

Egyes megjelenített elemek pár másodperc múlva eltűnnek.

■ DVD VIDEO/DVD-VR

- ① Az aktuális cím lejátszási ideje
- ② Az aktuális cím hátralévő ideje
- ③ Az aktuális fejezet lejátszási ideje
- ④ Az aktuális fejezet hátralévő ideje
- ⑤ Lemez neve
- ⑥ Cím és fejezet

■ VIDEO CD (PBC funkciókkal)/Super VCD (PBC funkciókkal)

- ① Az aktuális elem lejátszási ideje
- ② Lemez neve
- ③ Jelenet száma

■ VIDEO CD (PBC funkciók nélkül)/CD

- ① Az aktuális szám lejátszási ideje
- ② Az aktuális szám hátralévő ideje
- ③ A lemez lejátszási ideje
- ④ A lemez hátralévő ideje
- ⑤ Szám neve
- ⑥ Szám és tárgymutató*

* Csak VIDEO CD esetén.

■ Super VCD (PBC funkciók nélkül)

- ① Az aktuális szám lejátszási ideje
- ② Szám szövege
- ③ Sáv- és tárgymutatószám

■ ADAT CD/ADAT DVD/USB-eszköz (hangfájl)

- ① Lejátszási idő és aktuális sávszám
- ② Szám (fájl) neve*

* Ha egy MP3 fájl ID3 címkével rendelkezik, a rendszer az ID3 címkeinformációk szerint jeleníti meg a címeket.

Az rendszer az 1.0/1.1/2.2/2.3 verziójú ID3 címkéket támogatja.

A 2.2/2.3 verziójú ID3 címkeinformációknak prioritása van az egyszerű MP3 fájlokhoz használt 1.0/1.1 és 2.2/2.3 verziójú címkékkel szemben.

■ ADAT CD (videofájl)/ADAT DVD (videofájl)/USB-eszköz (videofájl)

- ① Az aktuális fájl lejátszási ideje
- ② Aktuális fájl neve
- ③ Aktuális album és fájlszám

Megjegyzés

- A rendszer a DVD/CD szövegének csak az első szintjét, például a lemez nevét vagy címét tudja megjeleníteni.
- A szövegtől függően előfordulhat, hogy a lemez neve vagy a szám címe nem jelenik meg.
- Előfordulhat, hogy az MP3 fájlok és a videofájlok lejátszási ideje nem jelenik meg megfelelően.

A JPEG képfájlok dátuminformációinak a megtekintése

DATA CD **DATA DVD** **USB**

Lehetősége van a dátuminformációk ellenőrzésére a lejátszás során, ha az Exif* címke a JPEG képfájlból rögzítve van.

Nyomja meg ismételten a  DISPLAY gombot, amíg a  [DATE] (Dátum) pont meg nem jelenik a vezérlő menüben.

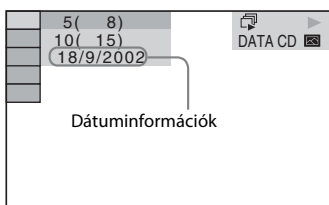

* Az „Exchangeable Image File Format” a digitális kamerák Japan Electronics and Information Technology Industries Association (JEITA) által meghatározott képfarmátuma.

A csatlakoztatott készülék hangjának/videójának használata



1 A funkcióválasztó gombokkal választható ki a kívánt funkció.

A kiválasztott elem megjelenik az előlap kijelzőjén.

Gomb	Forrás
DVD/CD	A rendszeren lejátszott lemez.
FM	FM rádió
USB	USB-eszköz
TV	TV vagy set-top box

A szükséges funkciót a FUNCTION gomb ismételt megnyomásával is kiválaszthatja.

2 Készítse fel a forrást.

- DVD/CD: Helyezzen be egy lemezt a készülékbe (28. oldal).
- FM: Válasszon ki egy rádióműsort (39. oldal).
- USB: Csatlakoztasson közvetlenül egy USB-eszközt (28. oldal).
- TV: Válasszon egy csatornát a tv- vagy a set-top box készüléken.

3 Működteti a csatlakoztatott készüléket.

Set-top box használatához válassza ki a set-top box bemenetét a tv-n keresztül, amelyhez csatlakozik.

Rádióállomások beállítása

Legfeljebb 20 FM-állomás tárolható.

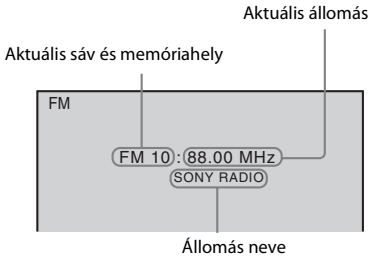

- 1** Nyomja meg az FM gombot.
- 2** Nyomja meg és tartsa lenyomva a TUNING +/- gombot, amíg az automatikus keresés el nem indul.

A keresés leáll, amikor a rendszer behangol egy állomást.

- 3** Nyomja meg a SYSTEM MENU gombot.
- 4** A ↑/↓ gombokkal válassza ki a „MEMORY” beállítást.
- 5** Nyomja meg a következő gombot: ⊕ vagy →.

Az előlap kijelzőjén megjelenik egy memóriahely.

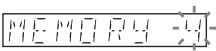

- 6** A ↑/↓ gombokkal válassza ki a kívánt memóriahelyet.

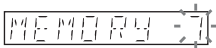

- 7** Nyomja meg a ⊕ gombot.
Megjelenik a „COMPLETE” felirat az előlap kijelzőjén, és a készülék tárolja az állomást.
- 8** A 2–7. lépések ismétlésével további állomásokat tárolhat.
- 9** Nyomja meg a SYSTEM MENU gombot.

A memóriahely módosítása

A PRESET +/- (39. oldal) gomb megnyomásával válassza ki a kívánt memóriahelyet, majd hajtsa végre az eljárást a 3. lépéstől.

A rádió hallgatása

Először tárolja a rádióállomásokat a rendszer memóriájában (lásd: „Rádióállomások beállítása” (39. oldal)).

- 1** Nyomja meg az FM gombot.
- 2** Nyomja meg ismételten a PRESET +/- gombot a tárolt állomás kiválasztásához.
- 3** A hangerő a VOLUME +/- gomb megnyomásával módosítható.

Rádióállomások hallgatása, ha ismeri a frekvenciákat

Nyomja meg a D.TUNING gombot a 2. lépésben, és a frekvenciák kiválasztásához a SHIFT gomb lenyomása mellett nyomja meg a számgombokat, majd nyomja meg a ⊕ gombot.

Nem tárolt rádióállomások hallgatása

A 2. lépésben használjon kézi vagy automatikus hangolást.

Kézi hangoláshoz nyomja meg ismételten a TUNING +/- gombot.

Automatikus hangoláshoz nyomja meg és tartsa lenyomva a TUNING +/- gombot. Az automatikus hangolás automatikusan leáll, amikor a rendszer megtalálja a rádióállomást. Az automatikus hangolás leállításához nyomja meg a TUNING +/- vagy a ■ gombot.

Zajos FM-program esetén

Ha egy FM-program zajos, beállíthat mono vételt. Ekkor nem lesz sztereó hatás, a vétel azonban javul.

- 1** Nyomja meg a SYSTEM MENU gombot.
- 2** A ↑/↓ gomb megnyomásával válassza ki az „FM MODE” beállítást

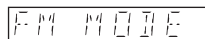

- 3 **Nyomja meg a következő gombot:** ⊕
vagy →.
- 4 **A ↑/↓ gombokkal válassza ki a „MONO” beállítást.**
 - „STEREO”: Sztereo vétel.
 - „MONO”: Mono vétel.
- 5 **Nyomja meg a ⊕ gombot.**
- 6 **Nyomja meg a SYSTEM MENU gombot.**

Az állomásnév vagy a frekvencia megtekintése az előlap kijelzőjén

Az állomás nevét vagy a frekvenciát az előlap kijelzőjén ellenőrizheti.

Az állomás nevének első 8 betűje jelenik meg.

Nyomja meg a TIME/TEXT gombot.

A TIME/TEXT gomb minden megnyomásakor a kijelző az alábbiak szerint módosul.

Ha az állomásnév fogadása az RDS funkción keresztül történik:

- ① Állomás neve
Pl. „SONY FM”
- ② Frekvencia
Pl. „12 87.50”
- ③ Az „FM MODE” beállítás
Pl. „STEREO”

Ha az állomásnév nincs megadva:

- ① Frekvencia
Pl. „12 87.50”
- ② Az „FM MODE” beállítás
Pl. „STEREO”

A Radio Data System (RDS, rádiós adatrendszer) használata

Mi az a Radio Data System?

A Radio Data System (RDS, rádiós adatrendszer) egy műsorszolgáltatás, amely lehetővé teszi, hogy a rádióállomások a normál rádióműsorral együtt kiegészítő információkat juttassanak el a hallgatókhoz. A vevőegység nagyon hasznos RDS-szolgáltatásokat nyújt (például az állomásnév kijelzését).

RDS-adások vétele

Egyszerűen válasszon ki egy állomást.

Ha egy RDS-szolgáltatásokat nyújtó állomást hangol be, az állomás neve* megjelenik az előlap kijelzőjén.

* Ha nem fogható egy RDS-adás, az állomás neve nem jelenik az előlap kijelzőjén.

Megjegyzés

- Nem minden FM-állomás sugároz RDS-adást, illetve nem mindegyik nyújtja ugyanazokat a szolgáltatásokat. Ha nem ismeri az RDS-szolgáltatásokat, a részletekért és az elérhetőségre vonatkozó információkért vegye fel a kapcsolatot a helyi rádióállomásokkal.

Az effektus kiválasztása a forrásnak megfelelően

A rendszer a forrásnak vagy a lejátszási helyzetnek megfelelő hat előre programozott hangzásmóddal rendelkezik. Az eredeti forrás legtökéletesebb hangzását egyszerűen elérheti a hangzásmódok egyikének a kiválasztásával.

Nyomja meg ismételten a SOUND MODE gombot addig, amíg a kívánt mód meg nem jelenik az előlap kijelzőjén.

- „STANDARD”: A rendszer automatikusan kiválaszt egy hangeffektust, amely (a forrástól függően) megfelel a filmeknek vagy a zenének.
- „CLEAR VOICE”: A rendszer a hangok párbeszéd-kiemelőjének használatával jobban hallhatóan szólaltatja meg a beszédhangokat
- „MOVIE”: A rendszer a filmekhez megfelelően szólaltatja meg a hangot. Ha az eredeti forrás kétcsatornás, a rendszer a Dolby Pro Logic dekódoló rendszer használatával szimulálja a térhangzást, és minden hangsugárzón megszólaltatja a hangot.
- „HI-FI”: A rendszer a zenéhez megfelelően szólaltatja meg a hangot. Az eredeti forrásnak megfelelő pontos hangzást élvezhet.
- „BGM”: A rendszer ugyanolyan hangzást nyújt a teljes szobában. Ez a mód használható például egy nagy rendezvényteremben.
- „2CH STEREO”: A rendszer a csatornák eredeti számától függetlenül az első hangsugárzókról és a mélysugárzóról szólaltatja meg a hangot. Ha az eredeti forrás többcsatornás, a rendszer kétcsatornásra keveri le azt.

Megjegyzés

- A forrástól függően előfordulhat, hogy a hangzás módja nem lesz megfelelő.

A Control for HDMI (HDMI-vezérlés) funkció használata a „BRAVIA” Sync technológiájú készülékekkel

Ez a funkció csak a „BRAVIA” Sync technológiát támogató tv-készülékeken érhető el.

Ha a Control for HDMI (HDMI-vezérlés) funkcióval kompatibilis Sony készülékeket csatlakoztat (külön megvásárolható) HDMI-vezetékkel, a működtetés egyszerűbbé válik az alábbi szolgáltatásoknak köszönhetően:

- Összehangolt kikapcsolás (42. oldal)
- Egygombos lejátszás (43. oldal)
- Színház mód (43. oldal)
- Összehangolt hangvezérlés (43. oldal)
- Audio Return Channel (43. oldal)
- Egyszerű távvezérlés (43. oldal)
- Nyelvkövetés (43. oldal)

A Control for HDMI (HDMI-vezérlés) egy olyan többutas vezérlési szabvány, melyet a CEC (Consumer Electronics Control) használ a HDMI (High-Definition Multimedia Interface) technológiához.

Megjegyzés

- A csatlakoztatott készülék típusától függően elképzelhető, hogy a HDMI-vezérlés nem működik. További információkért olvassa el a készülék kezelési utasítását.

A Control for HDMI (HDMI-vezérlés) funkció előkészítése

(HDMI-vezérlés – gyorsbeállítás)

Ha a tv-készüléke kompatibilis a „HDMI-vezérlés – gyorsbeállítás” funkcióval, akkor a rendszer [CONTROL FOR HDMI] (HDMI-vezérlés) funkcióját automatikusan beállíthatja a tv-készüléknek beállításával. A részleteket lásd a tv-készülék kezelési utasításában.

Ha a tv-készüléke nem kompatibilis a „HDMI-vezérlés – gyorsbeállítás” funkcióval, akkor a rendszer és a tv-készülék Control for

HDMI (HDMI-vezérlés) funkcióját manuálisan állíthatja be.

- 1** Győződjön meg róla, hogy a tv és a rendszer össze van kötve egy HDMI-vezetékkel.
- 2** Kapcsolja be a tv-t, és nyomja meg a I/⏻ gombot a rendszer bekapcsolásához.
- 3** Állítsa be a tv-készülék bemenetválasztóját úgy, hogy a rendszerrel a HDMI-bemeneten keresztül érkező jel jelenjen meg a tv-képernyőn.
- 4** Állítsa be a tv-készülék Control for HDMI (HDMI-vezérlés) funkcióját.
Ha a tv-készülék beállításának módját lásd a tv-készülék kezelési utasításában.
- 5** A rendszeren nyomja meg a DVD/CD gombot.
- 6** Nyomja meg a DISPLAY gombot, amikor a rendszer a leállás üzemmódban van.
- 7** A gombokkal válassza ki a [SETUP] (Beállítás) lehetőséget, majd nyomja meg a gombot.
- 8** A gombokkal válassza ki a [CUSTOM] (Egyedi) lehetőséget, majd nyomja meg a gombot.
- 9** A gombokkal válassza ki a [HDMI SETUP] (HDMI beállítása) lehetőséget, majd nyomja meg a gombot.
- 10** A gombokkal válassza ki a [CONTROL FOR HDMI] (HDMI-vezérlés) lehetőséget, majd nyomja meg a gombot.
- 11** A gombokkal válassza ki az [ON] (Bekapcsolva) lehetőséget, majd nyomja meg a gombot.

A rendszer kikapcsolása a tv-készülékkel együtt

(Összehangolt kikapcsolás)

Amikor kikapcsolja a tv-készüléket a tv-távvezérlő POWER gombjával vagy a rendszer távvezérlőjének TV I/⏻ gombjával, a rendszer is automatikusan kikapcsol.

Megjegyzés

- Ez a funkció a tv beállításaira hagyatkozik. A részleteket lásd a tv-készülék kezelési utasításában.
- Bizonyos használati módok (például CD lejátszása vagy rádióhallgatás) közben előfordulhat, hogy a rendszer nem kapcsol ki automatikusan.

DVD lejátszása egyetlen gombnyomással

(Egygombos lejátszás)

Nyomja meg a ONE-TOUCH PLAY gombot.

A tv bekapcsol, átvált arra a HDMI-bemenetre, amelyikre a rendszer csatlakoztatva van, és a rendszer automatikusan elkezdi lejátszani a lemezt.

Az összehangolt hangvezérlés is automatikusan aktiválódik.

A Színház mód használata

(Színház mód)

Ha a tv-készüléke kompatibilis a Színház móddal, optimális, a mozifilmekhez illő kép- és hangminőséget élvezhet, és az összehangolt hangvezérlés is automatikusan aktiválódik.

Nyomja meg a THEATRE gombot.

Megjegyzés

- A tv-től függően előfordulhat, hogy ez a funkció nem működik.

A tv-műsor hangjának megszólaltatása a rendszer hangszugárzóin keresztül

(Összehangolt hangvezérlés)

A funkció használatához csatlakoztassa egymáshoz a rendszert és a tv-készüléket egy SCART (EURO AV) vezetékkel és egy HDMI-vezetékkel (21. oldal).

Miközben a tv be van kapcsolva, nyomja meg a I/⏻ gombot a rendszer bekapcsolásához.

Az összehangolt hangvezérlés aktiválódik. A hang a rendszerhez csatlakoztatott hangszugárzókon keresztül hallható, és a tv hangszugárzó automatikusan elnémulnak.

Megjegyzés

- Az összehangolt hangvezérlés nem működik, ha a tv PAP (picture and picture, azaz „kép és kép”) üzemmódban van. Amikor a tv kilép a PAP üzemmódból, visszatér arra a kimeneti módszerre, amelyet a PAP üzemmód előtt használt.

- Amikor bekapcsolja a rendszert a funkcióválasztó gomb megnyomásával, előfordulhat, hogy a kép és a hang nincs szinkronban.
- A tv típusától függően a hangerőszint megjelenhet a tv-képernyőn a rendszer hangerejének módosításakor. Ilyenkor a tv-képernyőn és a rendszer előlapi panelén eltérő hangerőszint jelenhet meg.

Tipp

- Az összehangolt hangvezérlést a tv-készülék menürendszerén keresztül is működtetheti.
- A rendszer hangerőszabályozóját és némítófunkcióját a tv-készülék menürendszerén keresztül is kezelheti.

A tv digitális hangjelének fogadása

(Audio Return Channel)

A rendszer fogadni tudja a tv digitális hangjelét egy HDMI-vezetéken keresztül, ha a tv kompatibilis az Audio Return Channel funkcióval. A tv hangját a rendszeren keresztül élvezheti csupán egyetlen HDMI-vezeték használatával. A részleteket lásd: [AUDIO RETURN CHANNEL] (audio visszacsatolna) (51. oldal).

A rendszer működtetése a tv távvezérlőjével

(Egyszerű távvezérlés)

A rendszer alapvető funkcióit a tv távvezérlőjével irányíthatja, ha a rendszer videokimenete a tv-képernyőre van irányítva. A részleteket lásd a tv-készülék kezelési utasításában.

A rendszer képernyőn megjelenített feliratainak nyelvének módosítása a tv-vel egyidejűleg

(Nyelvkövetés)

Ha módosítja a tv képernyőn megjelenített feliratainak nyelvét, a rendszer képernyőn megjelenített elemeinek nyelve is megváltozik.

Megjegyzés

- Miközben a rendszer képernyőn megjelenített kijelzése látható, ez a funkció nem működik.

Dalok átvitele USB-eszközre

Az audio CD-ken található vagy a rádióműsorokban lejátszott dalokat átviheti USB-eszközre MP3 formátumba kódolva. Akár az ADAT CD/ADAT DVD lemezen levő MP3 fájlok is át lehet vinni USB-eszközre. Az USB-eszköz csatlakoztatásával kapcsolatban lásd: „Fájlok lejátszása lemezzel/USB-eszközzel” (28. oldal).

Az átvitt zene csakis személyes célra használható. A zene más célra való felhasználásához a jogtulajdonos engedélye szükséges.

Megjegyzések az USB-eszközre való átvittel kapcsolatban

- Ne kösse össze az egységet és az USB-eszközt USB-hubon keresztül.
- Ellenőrizze, hogy elegendő szabad hely van-e az átvitelhez az USB-eszközön.
- Átvitel közben ne távolítsa el az USB-eszközt.
- Az audio CD-ről átvitt számokat a rendszer 128 kb/s bitebességű MP3 fájlkként rögzíti.
- Az ADAT CD/ADAT DVD lemezzel átvitt MP3 fájlok a rendszer az eredeti bitebességgel viszi át.
- Az átvitt rádióműsorokat a rendszer 128 kb/s bitebességű MP3 fájlkként rögzíti.
- A CD-szöveg információkat nem viszi át a rendszer a létrehozott MP3 fájlba.
- Ha a művelet befejezése előtt megállítja egy audio CD átvitelét, a létrehozás alatt álló MP3 fájl törődik.
- Az átvitel automatikusan leáll, ha:
 - az USB-eszközön elfogy a hely átvitel közben, vagy
 - az USB-eszközön található mappák száma eléri azt a korlátot, amelyet a rendszer kezelni képes.
- Egy mappában legfeljebb 150 fájl tárolható.
- Egy USB-eszközön legfeljebb 199 fájl tárolható.
- Ha az átvitt mappával vagy fájlal megegyező nevű fájl vagy mappa található az USB-eszközön, a rendszer egy sorszámot fűz a névhez, és nem írja felül az eredeti mappát vagy fájlt.

Az USB-eszköz átviteli céljának kiválasztása

Az átvitelhez az USB-eszköztől függően választhatja ki a memóriaszámot.

Nyomja meg a MEM SEL gombot.

Kiválasztott memóriaszám

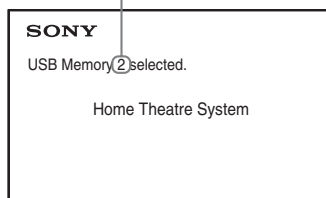

Megjegyzés

- Ha a memória nem választható ki, az [Operation not possible.] (A művelet nem lehetséges) felirat jelenik meg a tv-képernyőn.
- A memóriaszám az USB-eszköztől függően változik.
- Az átvitel előtt válasszon ki egy átviteli célt.

A mappák és fájlok létrehozásának szabályai

USB-eszközre való átvitel esetén a rendszer egy „MUSIC” nevű mappát hoz létre közvetlenül a „ROOT” mappa alatt. A mappákat és fájlokat ezen a „MUSIC” mappán belül az alábbiak szerint hozza létre az átvitel módjának és forrásának megfelelően.

- Audio CD lemezen lévő több szám vagy ADAT CD/ADAT DVD lemezen lévő több MP3 fájl átvitele

Forrás	Mappanév	Fájlnév
MP3	Az átviteli forrással azonos ¹⁾	
Audio CD	„FLDR001” ²⁾	„TRACK001” ³⁾

- Audio CD lemezen lévő egyetlen szám vagy ADAT CD/ADAT DVD lemezen lévő egyetlen MP3 fájl átvitele

Forrás	Mappanév	Fájlnév
MP3	„REC1-MP3” ⁴⁾	Az átviteli forrással azonos ¹⁾
Audio CD	„REC1-CD” ⁴⁾	„TRACK001” ³⁾

- Rádióműsor átvitele

Mappanév	Fájlnév
„FM001” ¹⁾	„TRACK001” ³⁾

- ¹⁾A rendszer a név első 64 karakterét használja fel (beleértve a kiterjesztést).
- ²⁾Ezt követően sorszámmal látja el a rendszer a mappákat.
- ³⁾Ezt követően sorszámmal látja el a rendszer a fájlokat.
- ⁴⁾Az új fájlokat a „RECI-MP3” vagy „RECI-CD” mappába viszi át a rendszer minden egyszámos átvitel alkalmával.

Audio CD-n lévő számok vagy ADAT CD/ADAT DVD lemezen lévő MP3 fájlok átvitele USB-eszközre

- Helyezzen be egy audio CD/ADAT CD/ADAT DVD lemezt.**
- Nyomja meg a DISPLAY gombot, amikor a rendszer a leállás üzemmódban van.**
- A gombokkal válassza ki az [USB TRANSFER] (USB-átvitel) lehetőséget, majd nyomja meg a gombot.**

■ Audio CD esetén

Nyomja meg a gombot, és ugorjon az 5. lépésre.

■ ADAT CD/ADAT DVD esetén

Folytassa a következő lépéssel.

- A gombokkal válassza ki a [TRACK] (Szám) vagy [FOLDER] (Mappa) lehetőséget, majd nyomja meg a gombot.**

- [TRACK] (Szám): Megjelenik a mappalista. A gombokkal válassza ki a kívánt mappát, majd nyomja meg a gombot.
- [FOLDER] (Mappa): Megjelennek az ADAT CD/ADAT DVD lemezen található mappák. Az adott mappában lévő összes MP3 fájl átvihető.

- A gombokkal válassza ki az [ALL] (Mindegyik) lehetőséget audio CD, illetve az [ALL] (Mindegyik) lehetőséget ADAT CD/ADAT DVD esetén, majd nyomja meg a gombot.**

Az összes szám kijelölésének megszüntetéséhez válassza az [ALL] (Mindegyik) lehetőséget, majd nyomja meg a gombot.

- Válassza ki a [START] (Indítás) lehetőséget a gombokkal, majd nyomja meg a gombot.**

Az átvitel megszakításához nyomja meg a gombot.

Egyedi számok/MP3 fájlok/mappák kiválasztása

Jelölje ki a kívánt számot/MP3 fájlt/mappát a gombokkal, majd a gomb megnyomásával jelölje be az 5. lépésben látható módon. A jelölés törléséhez jelölje ki a kívánt számot/MP3 fájlt/mappát, majd távolítsa el a jelet a gomb megnyomásával.

■ Audio CD esetén

Az USB-eszközön fennmaradó szabad hely

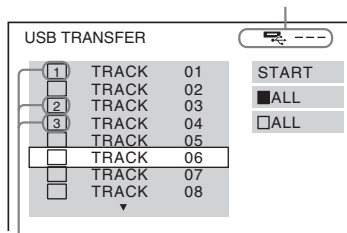

Az átvendő fájlok

■ ADAT CD/ADAT DVD esetén

Az USB-eszközön fennmaradó szabad hely

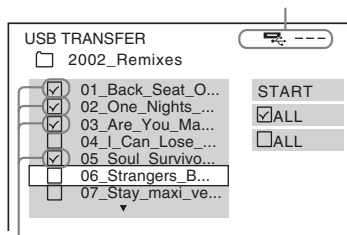

Az átvendő MP3 fájlok/mappák

Átvitel egyetlen gombnyomással

A számokat vagy MP3 fájlokat egyszerűen átviheti USB-eszközre a REC TO USB funkció használatával.

- Helyezzen be egy audio CD/ADAT CD/ADAT DVD lemezt.**

2 Nyomja meg a ■ gombot.

Az összes szám átviteléhez ugorjon a 4. lépésre.

Egyetlen szám átviteléhez folytassa a következő lépéssel.

3 Válassza ki a kívánt számot vagy MP3 fájlt, majd nyomja meg a ► gombot.

4 Az egységen nyomja meg a REC TO USB gombot.

A REC TO USB gomb felgyullad, és az előlapi kijelzőn megjelenik a „READING” felirat. Ezután a „PUSH PLAY” felirat és az USB-eszközön található szabad hely mérete jelenik meg váltakozva az előlapi kijelzőn.

5 Nyomja meg a ► gombot az átvitel elindításához.

Amikor az átvitel befejeződik, a „COMPLETE” felirat jelenik meg az előlapi kijelzőn, valamint a lemez és az USB-eszköz lejátszása automatikusan leáll. Az átvitel megszakításához nyomja meg a ■ gombot.

Rádióműsor átvitele

A hallgatott rádióműsorokat átviheti USB-eszköze.

1 Nyomja meg az FM gombot.

2 Válassza ki a rádióállomást a PRESET +/- vagy TUNING +/- gombokkal.

3 Az egységen nyomja meg a REC TO USB gombot.

A REC TO USB gomb felgyullad, és az előlapi kijelzőn megjelenik a „PLEASE WAIT” felirat. Ezután a „PUSH PLAY” felirat és az USB-eszközön található szabad hely mérete jelenik meg váltakozva az előlapi kijelzőn.

4 Nyomja meg a ► gombot az átvitel elindításához.

5 Nyomja meg a ■ gombot az átvitel leállításához.

Új MP3 fájl létrehozása átvitel közben

Nyomja meg a REC TO USB gombot az átvitel közben.

A kijelzőn a „NEW TRK” felirat jelenik meg, és az átvitelt új MP3 fájl kezdve folytatja a rendszer közvetlenül a REC TO USB gomb megnyomása után.

Ha néhány másodpercen belül ismét megnyomja a REC TO USB gombot, a rendszer nem tud új MP3 fájlt létrehozni.

Megjegyzés

- Az új MP3 fájl létrehozásakor az átvitel ideiglenesen leáll.

Tipp

- A rendszer automatikusan új MP3 fájlt hoz létre körülbelül 1 órányi átvitel után.

Hangfájlok törlése USB-eszkörről

Az USB-eszközön található hangfájlokat (.mp3, .wma vagy .m4a) törölheti.

1 Nyomja meg az USB gombot.

2 A ↑/↓ gombokkal válasszon ki egy mappát.

3 Válassza ki a hangfájl(oka)t.

■ Az összes hangfájl törlése egy mappából

Nyomja meg a CLEAR gombot, miközben nyomva tartja a SHIFT gombot.

■ Hangfájl törlése

Nyomja meg a ⊕ gombot, a ↑/↓ gombokkal válassza ki a kívánt hangfájlt, majd nyomja meg a CLEAR gombot a SHIFT gombot nyomva tartva.

4 A ←/→ gombokkal válassza ki a [YES] (Igen) lehetőséget, majd nyomja meg a ⊕ gombot.

A művelet megszakításához válassza a [NO] (Nem) lehetőséget, és nyomja meg a ⊕ gombot.

Megjegyzés

- Törlés közben ne távolítsa el az USB-eszközt.
- Ha a kiürítendő mappa nem hangformátumú fájlokat vagy almappákat tartalmaz, ezek eltűnnek a tv-képernyőn látható listáról, de az USB-eszközön rajta maradnak.

A kikapcsolásidőzítő használata

Beállíthatja a rendszert, hogy egy megadott időpontban kikapcsoljon, így zenehallgatás közben merülhet álomba.

- 1 Nyomja meg a SYSTEM MENU gombot.**
- 2 Az ↑/↓ gombokkal válassza ki a SLEEP lehetőséget, majd nyomja meg a ⊕ vagy a → gombot.**
A kiválasztott elem megjelenik az előlap kijelzőjén.
- 3 A ↑/↓ gombokkal válasszon ki egy beállítást, majd nyomja meg a ⊕ gombot.**
A gomb minden egyes megnyomásakor 10 perccel változik a feltüntetett időtartam (a hátralévő idő).
- 4 Nyomja meg a SYSTEM MENU gombot.**

A kép és a hang közötti késés módosítása

[A/V SYNC]

DVD-V DVD-VR VIDEO CD DATA CD DATA DVD

USB

Ha a hang nincs szinkronban a tv-képernyőn látható képekkel, módosíthatja a kép és a hang közötti késést.

- 1 Nyomja meg a ☰ DISPLAY gombot.**
- 2 A ↑/↓ gombokkal válassza ki az  [A/V SYNC] (Audio-video szinkron) lehetőséget, majd nyomja meg a ⊕ gombot.**
- 3 A ↑/↓ gombokkal válasszon ki egy beállítást, majd nyomja meg a ⊕ gombot.**
 - [OFF] (Kikapcsolva): Kikapcsolás.
 - [ON] (Bekapcsolva): A kép és a hang közötti késés módosítható.

Megjegyzés

- A bemeneti adatfolyamtól függően előfordulhat, hogy az [A/V SYNC] beállítás nem lép életbe.

Multiplex-alapú műsorok hangjának megszólaltatása

(DUAL MONO)

Multiplex-alapú műsorok hangzását élvezheti, ha a rendszer Dolby Digital multiplex adásjelet fogad vagy játszik le.

Megjegyzés

- A Dolby Digital jel fogadásához digitális koaxiális vagy optikai vezetékkel kell csatlakoztatnia egy tv-t vagy más készüléket az egységhez (21. oldal).
Ha a tv-készülék kompatibilis az Audio Return Channel funkcióval (43. oldal), a Dolby Digital jeleket HDMI-vezetéken keresztül fogadhatja.

Nyomja meg többször egymás után a AUDIO gombot a hangjel kiválasztásához.

A kiválasztott elem megjelenik az előlap kijelzőjén.

- „MAIN”: Az adás a fő nyelven történik.
- „SUB”: Az adás a másodlagos nyelven történik.
- „MAIN+SUB”: Az adás a fő és a másodlagos nyelven vegyesen történik.

A csatlakoztatott készülékekről érkező hang bemeneti jelszintjének módosítása

A csatlakoztatott készülékekről érkező hang torzítása mérsékelhető a bemeneti jelerősség csökkentésével.

- 1 Nyomja meg a TV gombot.**
- 2 Nyomja meg a SYSTEM MENU gombot.**
- 3 A ↑/↓ gombokkal válassza ki az ATT lehetőséget, majd nyomja meg a ⊕ vagy a → gombot.**
- 4 A ↑/↓ gombokkal válasszon ki egy beállítást, majd nyomja meg a ⊕ gombot.**
 - „ON”: A rendszer csillapítja a bemeneti jelerősséget.
 - „OFF”: Normál bemeneti jelerősség.
- 5 Nyomja meg a SYSTEM MENU gombot.**

Az előlapi kijelző fényerejének módosítása

- 1 Nyomja meg a SYSTEM MENU gombot.
- 2 A ↑/↓ gombokkal válassza ki a DIMMER lehetőséget, majd nyomja meg a ⊕ vagy a → gombot.
A kiválasztott elem megjelenik az előlap kijelzőjén.
- 3 A ↑/↓ gombok megnyomásával válassza ki az előlapi kijelző fényerejét, majd nyomja meg a ⊕ gombot.
 - „OFF”: Az előlapi kijelző fényesen világít.
 - „ON”: Az előlapi kijelző halványan világít.
- 4 Nyomja meg a SYSTEM MENU gombot.

Tipp



- A DAV-DZ740 készülék esetén az áramellátás jelzője is elhalványul az ON lehetőség kiválasztására.

A bemutatómód be- és kikapcsolása

Az előlapi panelen készenléti módban futó bemutatót be- és kikapcsolhatja.

- 1 Nyomja meg a SYSTEM MENU gombot.
- 2 A ↑/↓ gombokkal válassza ki a DEMO lehetőséget, majd nyomja meg a ⊕ vagy a → gombot.
A kiválasztott elem megjelenik az előlap kijelzőjén.
- 3 A ↑/↓ gombokkal válasszon ki egy beállítást, majd nyomja meg a ⊕ gombot.
 - „ON”: Bekapcsolás.
 - „OFF”: Kikapcsolás.
- 4 Nyomja meg a SYSTEM MENU gombot.

A gyorsbeállítás megismétlése

- 1 Nyomja meg a DVD/CD gombot.
- 2 Nyomja meg a  DISPLAY gombot, amikor a rendszer a leállítás üzemmódban van.
- 3 A ↑/↓ gombokkal válassza ki a  [SETUP] (Beállítás) lehetőséget, majd nyomja meg a ⊕ gombot.
- 4 A ↑/↓ gombokkal válassza ki a [QUICK] (Gyors) lehetőséget, majd nyomja meg a ⊕ gombot.

Végezze el a gyorsbeállítást a „A Quick Setup (gyorsbeállítás) elvégzése” (25. oldal) fejezetben olvasható leírás szerint.

A rendszer automatikus készenléti módba léptetése

A rendszer automatikusan készenléti módba lép, ha körülbelül 30 percen keresztül nem használja, illetve körülbelül 30 percig nem kerül hang a kimenetre. Körülbelül 2 perccel az előtt, hogy a rendszer készenléti módba lép, az előlapi kijelzőn villogni kezd az „AUTO.STBY” felirat. Az automatikus készenléti üzemmódba lépést be- és kikapcsolhatja.

- 1 Nyomja meg a SYSTEM MENU gombot.
- 2 A ↑/↓ gombokkal válassza ki az „AUTO.STBY” lehetőséget, majd nyomja meg a ⊕ vagy a → gombot.
A kiválasztott elem megjelenik az előlap kijelzőjén.
- 3 A ↑/↓ gombokkal válassza ki a beállítást, majd nyomja meg a ⊕ gombot.
 - „ON”: Bekapcsolás.
 - „OFF”: Kikapcsolás.
- 4 Nyomja meg a SYSTEM MENU gombot.









További beállítások megadása

A képek, hangok és más elemek beállításait számos módon módosíthatja.

A megjelenített elemek változhatnak a területől és a modelltől függően.

Megjegyzés

- A lemezen tárolt lejátszási beállítások felülbírálják a Setup képernyőn megadott beállításokat, valamint nem biztos, hogy az összes ismertetett funkció működik.

- 1 Nyomja meg a DVD/CD gombot.**
- 2 Nyomja meg a  DISPLAY gombot, amikor a rendszer a leállás üzemmódban van.**
- 3 A  gombokkal válassza ki a  [SETUP] (Beállítás) lehetőséget, majd nyomja meg a  gombot.**
- 4 A  gombokkal válassza ki a [CUSTOM] (Egyedi) lehetőséget, majd nyomja meg a  gombot.**
- 5 Válassza ki a beállításelemet a  gombokkal, és nyomja meg a  gombot.**
 - [LANGUAGE SETUP] (Nyelv beállítása) (49. oldal)
 - [VIDEO SETUP] (Kép beállítása) (50. oldal)
 - [HDMI SETUP] (HDMI beállítása) (51. oldal)
 - [AUDIO SETUP] (Hang beállítása) (52. oldal)
 - [SYSTEM SETUP] (Rendszer beállítása) (52. oldal)
 - [SPEAKER SETUP] (Hangsugárzók beállítása) (53. oldal)

Példa: [VIDEO SETUP] (Kép beállítása)
Kijelölt elem

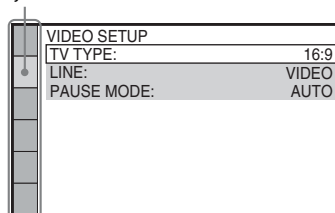



Beállításelemek

- 6 A  gombokkal jelöljön ki egy elemet, és nyomja meg a  gombot.**

Megjelennek a kijelölt elemhez tartozó beállítások.

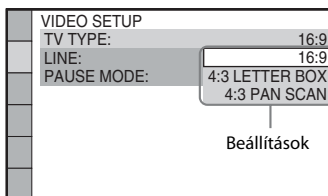
Példa: [TV TYPE] (Tv típusa)



- 7 A  gombokkal válasszon ki egy beállítást, majd nyomja meg a  gombot.**

A beállítás aktiválódik, és a beállítási folyamat befejeződik.

Példa: [4:3 LETTER BOX] (postaláda)

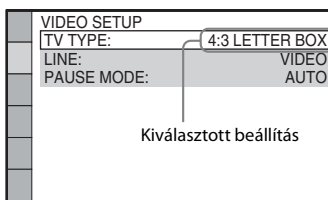

A [SETUP] (Beállítás) képernyőn megadható összes beállítás alaphelyzetbe állítása

A [SETUP] (Beállítás) képernyőn megadható összes beállítás alaphelyzetbe állításával kapcsolatban lásd: [RESET] (Alaphelyzet) (53. oldal).

A megjelenítési nyelv és a hangsávyelv beállítása

[LANGUAGE SETUP] (Nyelv beállítása)

Megadhatja a képernyőn megjelenített szöveg és a hangsáv nyelvét.

■ [OSD] (Képernyőkijelzés)

Átválthatja a tv-képernyőn megjelenített szöveg nyelvét.

■ [MENU] (Menü)

Átválthatja a lemez menüjének megjelenítési nyelvét.

■ [AUDIO] (Hang) **DVD-V**

Átválthatja a hangsáv nyelvét.

Ha az [ORIGINAL] (Eredeti) beállítást választja, a lemezen előnyben részesített nyelvet használja a rendszer.

■ [SUBTITLE] (Feliratozás) **DVD-V**

Átválthatja a DVD VIDEO lemezen rögzített feliratok nyelvét.

Ha az [AUDIO FOLLOW] (Hang követése) lehetőséget választja, a feliratozási nyelv a választott hangsnelvnek megfelelően változik.

Megjegyzés

- Ha egy olyan nyelvet választ a [MENU] (Menü), [AUDIO] (Hang) vagy [SUBTITLE] (Feliratozás) beállításban, amely nem található meg a DVD VIDEO lemezen, a rendszer automatikusan kiválasztja valamelyik lemezen szereplő nyelvet (bizonyos lemezeken a nyelv nem választható ki automatikusan).

Tipp

- Ha az [OTHERS →] (Egyéb) lehetőséget választotta a [MENU] (Menü), [AUDIO] (Hang) vagy [SUBTITLE] (Feliratozás) beállításban, keresse ki a megfelelő nyelvkódot a „Nyelvkódok listája” (67. oldal) listából, és írja be a számokkal.

A megjelenítés beállításai

[VIDEO SETUP] (Kép beállítása)

Válassza ki a tv-készülékének megfelelő beállításokat.

■ [TV TYPE] (Tv típusa)

Kiválaszthatja a csatlakoztatott tv-készülék méretarányát.

[16:9]: Válassza ezt a beállítást, ha a rendszerhez széles képernyős tv-t vagy széles képernyős megjelenítést támogató tv-t csatlakoztat.

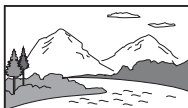

[4:3 LETTER BOX] (postaláda): Válassza ezt a lehetőséget, ha hagyományos, 4:3-as képarányú tv-t csatlakoztat. A rendszer széles képet jelenít meg, a tv-képernyő alján és a tetején fekete csíkkal.



[4:3 PAN SCAN] (pásztázás és letapogatás): Válassza ezt a lehetőséget, ha hagyományos, 4:3-as képarányú tv-t csatlakoztat. A rendszer automatikusan széles képet jelenít meg a teljes képernyőn, és levágja azokat a részeket, amelyek nem férnek el.



■ [LINE] (Vonal)

Kiválaszthatja az EURO AV  OUTPUT (TO TV) aljzaton kimenő videojel típusát.

[VIDEO]: A rendszer videojelet továbbít.

[RGB]: A rendszer RGB-jelet továbbít.

Megjegyzés

- Ha a tv-készülék nem tud RGB-jelet fogadni, a tv-képernyőn nem jelenik meg kép akkor sem, ha kiválasztja az [RGB] lehetőséget. További tudnivalóért olvassa el a tv kezelési utasítását.
- Nem választhatja ki az [RGB] beállítást, miközben bármilyen készülék csatlakoztatva van HDMI-vezetéken keresztül. Az [RGB] beállításról automatikusan átvált a rendszer a [VIDEO] beállításra a HDMI-vezetékkel csatlakoztatott készülék bekapcsolásakor.

■ [PAUSE MODE] (Szünet mód) **DVD-V**

(csak DVD VIDEO/DVD-R/DVD-RW lemezek esetén)

Kiválaszthatja, hogy milyen kép jelenjen meg Szünet módban.

[AUTO] (Automatikus): A kép, beleértve a dinamikusan mozgó tárgyakat is, szaggatás nélkül jelenik meg. Ez a normál körülmények között használandó beállítás.

[FRAME] (Képkocka): A kép, beleértve a nem dinamikusan mozgó tárgyakat is, nagy felbontásban jelenik meg.

A HDMI-kapcsolat beállításai

[HDMI SETUP] (HDMI beállítása)

■ [HDMI RESOLUTION] (HDMI-felbontás)

Kiválaszthatja a HDMI OUT aljzaton kimenő videojel típusát.

[AUTO (1920 × 1080p)]: A rendszer optimális videojelet ad ki a csatlakoztatott tv-re.

[1920 × 1080i]: A rendszer 1920 × 1080i* videojelet ad ki.

[1280 × 720p]: A rendszer 1280 × 720p* videojelet ad ki.

[720 × 480p]**: A rendszer 720 × 480p* videojelet ad ki.

* i: váltott soros, p: progresszív

** A területtől függően a [720 × 480/576p] érték jelenhet meg.

■ [CONTROL FOR HDMI] (HDMI-vezérlés)

Ez a funkció akkor használható, ha a Control for HDMI (HDMI-vezérlés) funkcióval kompatibilis tv-készüléket csatlakoztat a rendszerhez HDMI-vezetékekkel.

[OFF] (Kikapcsolva): Kikapcsolás.

[ON]: Bekapcsolás. A HDMI-vezetékekkel összekötött készülékeket egymásról vezérelheti.

■ [AUDIO RETURN CHANNEL] (Audio visszacsatorna)

Ez a funkció akkor használható, ha a rendszerhez csatlakoztatott tv kompatibilis az Audio Return Channel funkcióval.

[AUTO] (Automatikus): A rendszer automatikusan fogadhatja a tv-ről érkező digitális hangjelet HDMI-vezetéken keresztül.

[OFF] (Kikapcsolva): Kikapcsolás.

Megjegyzés

- Ez a funkció csak akkor érhető el, ha a [CONTROL FOR HDMI] (HDMI-vezérlés) beállítás [On] (Bekapcsolva) értékre van állítva.

■ [YCbCr/RGB (HDMI)]

Kiválaszthatja a HDMI OUT aljzaton továbbított HDMI-jel típusát.

[YCbCr]: A rendszer YCbCr formátumú jelet továbbít.

[RGB]: A rendszer RGB-jelet továbbít.

■ [AUDIO (HDMI)] (HDMI-hang)

Kiválaszthatja a HDMI OUT aljzat hangkimeneti állapotát.

[OFF] (Kikapcsolva): A rendszer nem továbbít hangot a HDMI OUT aljzaton.

[ON] (Bekapcsolva): A rendszer a Dolby Digital, DTS és 96 kHz-es/24 bites PCM formátumú hangjeleket 48 kHz-es/16-bites PCM-jelekké alakítja továbbítja.

Megjegyzés

- Ha nem a DVD/CD vagy USB funkciót használja, a rendszer akkor sem továbbítja a hangot a HDMI OUT aljzaton, ha az [AUDIO (HDMI)] (HDMI-hang) beállítást az [ON] (Bekapcsolva) értékre állítja.

■ [JPEG RESOLUTION] (JPEG-felbontás)

Kiválaszthatja HDMI OUT aljzaton továbbított JPEG képfájlok felbontását.

[SD]: A rendszer hagyományos felbontású képet továbbít fekete kerettel.

[HD]: A rendszer HD felbontású képet továbbít fekete kerettel.

[HD]: A rendszer HD felbontású képet továbbít fekete keret nélkül.

[(1920 × 1080i) HD]: A rendszer teljes HD felbontású képet továbbít fekete kerettel.

[(1920 × 1080i) HD]: A rendszer teljes HD felbontású képet továbbít fekete keret nélkül.

Megjegyzés

- A [JPEG RESOLUTION] (JPEG-felbontás) beállítás csak akkor lép érvénybe, ha a [VIDEO SETUP] (Kép beállítása) képernyőn a [TV TYPE] (Tv típusa) beállítást a [16:9] értékre, valamint a [HDMI SETUP] (HDMI beállítás) képernyőn a [HDMI RESOLUTION] (HDMI-felbontás) beállítást a [720 × 480p] és [720 × 480/576p] értéktől különböző értékre állítja.
- Az [(1920 × 1080i) HD] és az [(1920 × 1080i) HD] értéket csak akkor választhatja, ha a [HDMI SETUP] (HDMI beállítás) képernyőn a [HDMI RESOLUTION] (HDMI-felbontás) beállításban az [1920 × 1080i] értéket jelöli ki.

- A HDMI-jel ideiglenesen megszakad, amikor:
 - a rendszer bevon vagy kiad egy ADAT CD vagy ADAT DVD lemezt, illetve
 - a felhasználó csatlakoztat vagy eltávolít egy USB-eszközt.

A hang beállításai

[AUDIO SETUP] (Hang beállítása)

■ [AUDIO DRC] **DVD-V**

A felhasználó szűkítheti a hangsvát dinamikatartományát. Az [AUDIO DRC] hasznos funkció az éjszakai halk filmnézéshez.

[OFF] (Kikapcsolva): A rendszer nem szűkíti a dinamikatartományt.

[STANDARD] (Normál): A rendszer a hangsvát a hangmérnök által meghatározott dinamikatartománnyal játssza le.

[MAX] (Maximális): A rendszer teljes mértékben leszűkíti a dinamikatartományt.

Megjegyzés

- Az [AUDIO DRC] funkció csak a Dolby Digital formátumhoz használható.

■ [TRACK SELECTION] (Hangsáv kiválasztása)

DVD-V

Ha több hangformátum (PCM, DTS, Dolby Digital vagy MPEG) is rögzítve van, előnyben részesítheti a legtöbb csatornával rendelkező hangsávot.

[OFF] (Kikapcsolva): Kikapcsolás.

[AUTO] (Automatikus): A rendszer automatikusan kiválasztja a hangsávot a prioritásnak megfelelően.

Megjegyzés

- Ha az elemet az [AUTO] (Automatikus) értékre állítja, a nyelv megváltozhat. A [TRACK SELECTION] (Hangsáv kiválasztása) beállítás felülbírálja a [LANGUAGE SETUP] (Nyelv beállítás) (49. oldal) képernyőn megadott [AUDIO] (Hang) beállításokat. (A lemeztől függően előfordulhat, hogy ez a funkció nem működik.)

Egyéb beállítások

[SYSTEM SETUP] (Rendszer beállítása)

■ [SCREEN SAVER] (Képernyőkímélő)

Mérsékelheti a megjelenítőeszköz esetleges károsodását (szellemképeség).

A képernyőkímélő megszaktításához nyomja meg bármelyik gombot (például a ► gombot).

[ON] (Bekapcsolva): Ha körülbelül 15 percen keresztül nem használja a rendszert, megjelenik a képernyőkímélő képe.

[OFF] (Kikapcsolva): Kikapcsolás.

■ [BACKGROUND] (Háttér)

Kiválaszthatja a tv-képernyő háttérszínét vagy háttérképét.

[JACKET PICTURE] (Tasakkép): A tasakkép (állókép) jelenik meg, de csak akkor, ha fel van véve a lemeze (CD-EXTRA stb.). Ha a lemez nem tartalmaz tasakképet, a rendszerben tárolt kép jelenik meg.

[GRAPHICS] (Grafika): A rendszerben tárolt kép jelenik meg.

[BLUE] (Kék): A háttér kék színű.

[BLACK] (Fekete): A háttér fekete színű.

■ [PARENTAL CONTROL] (Szülői felügyelet)

A [PARENTAL CONTROL] (Szülői felügyelet) funkcióval korlátozható a besorolással rendelkező DVD-k lejátszása. Megtiltható egyes jelenetek lejátszása, illetve helyettük másik lejátszandó jelenet állítható be.

1 Írja be vagy ismétlje meg a négyjegyű jelszavát a számgombokkal, majd nyomja meg a ⊕ gombot.

2 A ↑/↓ gombokkal válassza ki a [STANDARD] (Normál) beállítást, és nyomja meg a ⊕ gombot.

3 A **↑/↓** gombokkal válasszon ki egy földrajzi helyet a lejátszáskorlátozás szintjének meghatározásához, majd nyomja meg a **+** gombot.

Ha az [OTHERS →] (Egyéb) lehetőséget választja, adjon meg a számgombokkal egy szabványos nyelvkódot a „Szülői felügyeleti területkódok listája” (67. oldal) listából.

4 A **↑/↓** gombokkal jelölje ki a [LEVEL] (Szint) lehetőséget, majd nyomja meg a **+** gombot.

5 A **↑/↓** gombokkal válassza ki a kívánt szintet, majd nyomja meg a **+** gombot.

Minél alacsonyabb az érték, annál szigorúbb a korlátozás.

A [PARENTAL CONTROL] (Szülői felügyelet) funkció kikapcsolása

Állítsa a [LEVEL] (Szint) beállítást az [OFF] (Kikapcsolva) értékre az 5. lépésben.

A [PARENTAL CONTROL] (Szülői felügyelet) funkcióval korlátozott lemez lejátszása

A lemez behelyezését és a **▶** gomb megnyomását követően megjelenik a nyelvkód megadására szolgáló felület. Írja be a négyjegyű jelszavát a számgombokkal, majd nyomja meg a **+** gombot.

Tipp

- Ha elfelejtette a jelszavát, írja be az 199703 számsort a számgombokkal, majd nyomja meg a **+** gombot. A rendszer új négyjegyű jelszó megadására fogja kérni. Miután megadta az új négyjegyű jelszót, vegye ki és helyezze be újra a lemezt, majd nyomja meg a **▶** gombot. Amikor megjelenik a nyelvkód megadására szolgáló felület, adja meg az új jelszavát.

A jelszó megváltoztatása

- 1 Írja be a négyjegyű jelszavát a számgombokkal, majd nyomja meg a **+** gombot.
- 2 Válassza ki a [CHANGE PASSWORD →] (Jelszó megváltoztatása) lehetőséget a **↑/↓** gombokkal, majd nyomja meg a **+** gombot.
- 3 Írjon be egy új négyjegyű jelszót a számgombokkal, majd nyomja meg a **+** gombot.

Ha hibás számjegyet ír be a jelszó megadása közben, nyomja meg a **←** gombot, mielőtt a **+** gombot megnyomná, és adja meg a helyes számot.

4 A jelszó megerősítéséhez írja be azt újra a számgombokkal, majd nyomja meg a **+** gombot.

■ [MULTI-DISC RESUME] (Többlemeezes folytatás) **DVD-V** **VIDEO CD**

A rendszer visszatér ahhoz a ponthoz, ahol a legutóbbi lejátszáskor leállította a lemezt, és amikor legközelebb behelyezi ugyanazt a lemezt, attól a ponttól folytatja a lejátszást.

[ON] (Bekapcsolva): A rendszer a memóriában tárolja a folytatási pontot legfeljebb 10 lemezhez.

[OFF] (Kikapcsolva): A rendszer nem tárolja a memóriában a folytatási pontot. A lejátszás csak a készülékben lévő aktuális lemez esetén indul újra a folytatási pontnál.

Megjegyzés

- Ha a lejátszás folytatási pontját tároló memória megtelt, törlődik a legkorábbi lemez folytatási pontja.

■ [RESET] (Alaphelyzet)

Alaphelyzetbe állíthatja a [SETUP] (Beállítás) képernyő beállításait a [PARENTAL CONTROL] (Szülői felügyelet) kivételével.

A **←/→** gombokkal válassza ki a [YES] (Igen) lehetőséget, majd nyomja meg a **+** gombot.

A folyamatot meg is szakíthatja, és visszatérhet a vezérlőmenübe, ha itt a [NO] (Nem) lehetőséget választja.

Ne nyomja meg a **||** gombot a rendszer alaphelyzetbe állítása közben, mivel a folyamat eltarthat néhány másodpercig.

Megjegyzés

- A [MEDIA] (Média), [INTERVAL] (Időköz) és [EFFECT] (Effektus) beállítás szintén alaphelyzetbe áll.

A hangsugárzók beállításai

B **■** [SPEAKER SETUP] (Hangsugárzók beállítása)

A hangsugárzó-beállításokat manuálisan, a gyorsbeállítás elvégzése nélkül is módosíthatja. Válassza ki a használni kívánt hangsugárzókat, állítsa be a hallgatási helytől mért távolságukat, majd állítsa be az egyes hangsugárzók hangszintjét. A hangszint beállításához a [TEST TONE] (Teszthang) funkciót használhatja.

■ [CONNECTION] (Csatlakoztatás)

[FRONT] (Első)

[YES] (Igen)

[CENTER] (Középső)

[YES] (Igen): Általában ezt a beállítást kell választani.

[NONE] (Nincs): Válassza ezt a beállítást, ha nem használ középső hangszugárzót.

[SURROUND] (Hátsó)

[YES] (Igen): Általában ezt a beállítást kell választani.

[NONE] (Nincs): Válassza ezt a beállítást, ha nem használ hátsó hangszugárzókat.

[SUBWOOFER] (Mélyugárzó)

[YES] (Igen)

■ [DISTANCE] (Távolság)

Állítsa be a hangszugárzók távolságát a hallgatási helyhez képest.

A lehető legjobb térhangzás eléréséhez

a hangszugárzók mindegyikét azonos

távolságban helyezze el a hallgatási helytől.

A távolság 1,0 és 7,0 méter között mozoghat

az első hangszugárzók esetében, illetve 0,0

és 7,0 méter között a középső és a hátsó

hangszugárzók esetében.

Ha a középső hangszugárzót nem tudja azonos

távolságban elhelyezni, legfeljebb 1,6 méterrel

közelebb hozhatja a hallgatási helyhez.

Ha a hátsó hangszugárzókat nem tudja azonos

távolságban elhelyezni, legfeljebb 5,0 méterrel

közelebb hozhatja azokat a hallgatási helyhez.

[FRONT] (Első) 3.0 m: Állítsa be az első hangszugárzók távolságát.

[CENTER] (Középső) 3.0 m: Állítsa be a középső hangszugárzó távolságát (legfeljebb 1,6 méterrel közelebb hozhatók az első hangszugárzókhoz).

[SURROUND] (Hátsó) 3.0 m: Állítsa be a hátsó hangszugárzók távolságát (legfeljebb 5,0 méterrel közelebb hozhatók az első hangszugárzókhoz).

■ [LEVEL (FRONT)] (Szint – első)

Módosíthatja az első hangszugárzók, a középső hangszugárzó és a mélyugárzó hangszintjét.

Az [L/R] (B/J) paramétert $-6,0$ dB és 0 dB között határozhatja meg, a [CENTER] (Középső) és

[SUBWOOFER] (Mélyugárzó) paramétert pedig $-6,0$ dB és $+6,0$ dB között. Ne felejtse el [ON] (Bekapcsolva) értékre állítani a [TEST TONE] (Teszthang) beállítást a megfelelő hangerő egyszerűbb megtalálása érdekében.

[L/R] (B/J) 0.0 dB: Állítsa be az első hangszugárzók hangszintjét.

[CENTER] (Középső) 0.0 dB: Állítsa be a középső hangszugárzó hangszintjét.

[SUBWOOFER] (Mélyugárzó) +2.0 dB: Állítsa be a mélyugárzó hangszintjét.

■ [LEVEL (SURROUND)] (Szint – hátsó)

Módosíthatja a hátsó hangszugárzók

hangszintjét. A paraméterben $-6,0$ dB és $+6,0$ dB

közötti értéket adhat meg. Állítsa [ON]

(Bekapcsolva) értékre a [TEST TONE]

(Teszthang) beállítást a megfelelő hangerő

egyszerűbb megtalálása érdekében.

[L/R] (B/J) 0.0 dB: Állítsa be a hátsó hangszugárzók hangszintjét.

■ [TEST TONE] (Teszthang)

A hangszugárzók hangszintjének beállításához

a [TEST TONE] (Teszthang) funkciót használhatja.

[OFF] (Kikapcsolva): A teszthang nem szólal meg a hangszugárzókból.

[ON] (Bekapcsolva): A teszthang sorrendben megszólal a hangszugárzókból a hangszint beállítása során.

A hangszugárzók hangszintjét az alábbiak szerint állítsa be.

1 Állítsa a [TEST TONE] (Teszthang) beállítást [On] (Bekapcsolva) értékre.

2 A $\leftarrow/\uparrow/\downarrow/\rightarrow$ gombok többszöri megnyomásával válassza ki a kívánt hangszugárzót és hangszintet, majd nyomja meg a \oplus gombot.

3 Ismétlje meg a 2. lépést.

4 A $\leftarrow/\uparrow/\downarrow/\rightarrow$ gombokkal állítsa [OFF] (Kikapcsolva) értékre a [TEST TONE] (Teszthang) beállítást a hangszugárzók hangszintjének módosítását követően.

Övintézkedések

Aramforrások

- Ha hosszabb ideig nem használja az egységet, húzza ki a fali dugaszolóaljzatból (konnektorból). Mindig a csatlakozódugasznál, és soha ne a vezetéknél fogva húzza ki a vezetéket.

Elhelyezés

- Úgy helyezze el a rendszert, hogy a levegő szabadon áramolhasson körülötte, máskülönben túlmelegedhet.
- Ha hosszabb időn keresztül magas hangerőn használja a készüléket, a burkolat felmelegszik. Ez nem jelent hibás működést, de lehetőleg ne érintse meg a készülék burkolatát. Ne helyezze a rendszert rosszul szellőző, több oldalról zárt térbe, mert az túlmelegedést okozhat.
- Ne helyezzen semmilyen olyan tárgyat a rendszerre, amely eltakarhatja a szellőzőnyílásokat. A rendszer nagyteljesítményű erősítőt tartalmaz. Ha a szellőzőnyílások elzáródnak, a rendszer túlmelegedhet, ami működési hibákhoz vezethet.
- Ne helyezze a rendszer olyan felületekre (szőnyegre, pokrócra stb.) vagy olyan anyagok (függönyök és más drapériák) közelébe, amelyek eltakarhatják a szellőzőnyílásokat.
- Ne helyezze a rendszert fűtőtestek (például radiátorok vagy légvezetékek) közelébe, illetve olyan helyre, ahol közvetlen napfénynek, túlzott pornak, mechanikai rázkódásnak vagy ütődésnek van kitéve.
- Ne döntse meg a rendszert, mert csak vízszintes helyzetű működtetéshez készült.
- Tartsa távol a rendszert és a lemezeket az erős mágneses terű berendezésektől, például mikrohullámú sütőktől vagy nagyméretű hangszóróktól.
- Ne tegyen nehéz tárgyakat a rendszerre.

Működés

- Ha a rendszert a hidegről közvetlenül meleg helyre viszi, illetve nagyon nedves szobába helyezi, a nedvesség a készülékben lecsapódhat a lencsékre. Ekkor előfordulhat, hogy a rendszer nem működik megfelelően. Ilyen esetben távolítsa el a lemezt, és hagyja bekapcsolva a rendszert körülbelül fél órán át, amíg a nedvesség elpárolog.
- Ha bármi a készülék belsejébe kerül, húzza ki a hálózati csatlakozóvezetékét, és a további használat előtt ellenőriztesse egy szakemberrel.

A hangerő módosítása

- Ne hangosítsa fel a rendszert a nagyon halk vagy hangjel nélküli részekenél, mert a hangszűrők megsérülhetnek, amikor hirtelen nagy hangerejű rész következik.

Tisztítás

- Kímélő tisztítószerezrel enyhén megnedvesített puha kendővel törölje le a készülék burkolatát és kezelőszerveit. A tisztításhoz soha ne használjon súrolószivacsot, súrolószert vagy oldószereket, például alkoholt vagy benzint. Ha a rendszerrel kapcsolatban bármilyen kérdése vagy problémája merül fel, keresse fel a legközelebbi Sony-forgalmazót.

Tisztítólemezek, lemez-/lencsetisztítók

- **Ne használjon tisztítólemezeket vagy lemez-/lencsetisztítókat (beleértve a folyékony és a szórófejes típusúakat is). Ez a készülék meghibásodásához vezethet.**

A tv színe

- Ha a tv-képernyőn a hangszűrők közelében elszíneződés jelentkezik, kapcsolja ki a tv-készüléket, majd 15–30 perc múlva kapcsolja be. Ha az elszíneződés tartósan fennáll, helyezze a hangszűrőket a tv-készüléktől távolabbra.

FONTOS MEGJEGYZÉS

Figyelem! A rendszer korlátlan ideig képes álló videóképeket vagy képernyőkijelzéseket megjeleníteni a televízió képernyőjén. Ha hosszú ideig hagyja megjelenítve ezeket a képeket, a tv-képernyő tartós károsodását okozhatja. A projektoros televíziók különösen érzékenyek erre.

A rendszer áthelyezése

- A rendszer áthelyezése előtt győződjön meg arról, hogy nincs benne lemez, és húzza ki a hálózati vezetékét a hálózati aljzatból (konnektorból).

Megjegyzések a lemezekkel kapcsolatban

A lemezek kezelése

- A lemezt a tisztán tartása érdekében a szélénél fogja meg, és ne érintse meg a felületét.
- Ne ragasszon papírt vagy ragasztószalagot a lemezre.



- Ne tegye ki a lemezt közvetlen napfénynek vagy hőhatásnak (például hővezetékek hőjének), és ne hagyja közvetlen napsütésben álló autóban, mivel az autó belseje nagyon felmelegedhet.
- Lejátszás után helyezze vissza a lemezt a tokjába.

Tisztítás

- Lejátszás előtt tisztítsa meg a lemezt egy törölkendővel.
A lemezt a belsejétől kifelé törölje le.



- Ne használjon oldószert, például benzint, hígítószert, a kereskedelemben kapható tisztítószerket vagy a bakelitlemezekhez készült antisztatikus spray-ket.

A rendszer csak szabványos kerek lemezeket tud lejátszani. A szabványostól vagy kerektől eltérő (például kártya, szív vagy csillag alakú) lemez használata meghibásodáshoz vezethet.

Ne használjon olyan lemezt, amelyen a kereskedelemben kapható kiegészítő, például címke vagy gyűrű van elhelyezve.

Hibaelhárítás

Ha a rendszer működésében az alábbi rendellenességek bármelyikét észleli, a javítás előtt próbálkozzon meg a hiba elhárításával az útmutatóban leírt módon. Ha a probléma tartósan fennáll, keresse fel a legközelebbi Sony-forgalmazót.

Negye, hogy ha a javítás közben a szerviz kicserél egyes alkatrészeket, azokat visszatarthatják.

Általános

Jelenség	Problémák és megoldások
Az egység nincs bekapcsolva.	• Ellenőrizze, hogy a hálózati vezetékét biztonságosan csatlakoztatta-e.
A távvezérlő nem működik.	• A távvezérlő és az egység túl messze van egymástól. • Kimerültek a távvezérlő elemei.
A rendszer nem működik megfelelően.	• Húzza ki a hálózati vezetékét a hálózati aljzataból, majd néhány perc múlva csatlakoztassa újra. • Hajtsa végre az alábbi műveleteket (vegye figyelembe, hogy a rendszerparaméterek, például a tárolt állomások, visszaállnak az alapértékekre): ① Nyomja meg az I/⏻ gombot a rendszer bekapcsolásához. ② Nyomja meg az egységen egyszerre a ▶ , a FUNCTION és a I/⏻ gombot. Az előlapi kijelzőn megjelenik a RESET felirat.

Kép

Jelenség	Problémák és megoldások
Nincs kép.	• A tv-készülék videobemenete nem úgy van beállítva, hogy megjelenítse a képeket a rendszerről. • Ellenőrizze a kimeneti módot a rendszeren.
Nincs kép, amikor a HDMI-vezetékkel létesít kapcsolatot.	• Az egység olyan bemeneti eszközhöz van csatlakoztatva, amely nem kompatibilis a HDCP (High-bandwidth Digital Content Protection) szabvánnyal. • Ha a HDMI OUT aljzatot használja videokimenetként, módosítsa a HDMI OUT aljzaton továbbított videojel típusát (51. oldal). Csatlakoztassa a tv-t másik videoaljzatra a HDMI OUT aljzat helyett, és váltsa át a tv-bemenetet ennek megfelelően, hogy megjelenítse a képernyőkijelzéseket. Módosítsa a HDMI OUT aljzaton továbbított videojel típusát, és állítsa vissza a tv bemenetét a HDMI aljzatra. Ha továbbra sincs kép, ismétlje meg a lépéseket, és próbálkozzon más beállításokkal.
Képzaj jelentkezik.	• Ha az EURO AV ↔ OUTPUT (TO TV) aljzatról torzított jel érkezik, módosítsa a HDMI OUT aljzaton továbbított videojel típusát a [HDMI SETUP] (HDMI beállítása) képernyő [HDMI RESOLUTION] (HDMI-felbontás) beállításában a [720 × 480p]* (51. oldal) értékre. * A területtől függően a [720 × 480/576p] érték jelenhet meg.
Egy kép nem a teljes tv-képernyőn jelenik meg.	• Ellenőrizze a [TV TYPE] (Tv típusa) beállítást a [VIDEO SETUP] (Kép beállítása) képernyőn (50. oldal). • A lemezen a méretarány rögzített.

Jelenség	Problémák és megoldások
Elszíneződés tapasztalható a tv-képernyőn.	<p>A rendszer hangszugárzóiban mágneses részeket tartalmaznak, ezért előfordulhat mágneses torzítás. Ha a tv-képernyőn elszíneződés tapasztalható, végezze el az alábbi teendőket:</p> <ul style="list-style-type: none"> • Helyezze a hangszugárzókat legalább 0,3 méterre a tv-készüléktől. • Ha az elszíneződés tartósan fennáll, kapcsolja ki a tv-készüléket, majd 15–30 perc múlva kapcsolja be. • Gondoskodjon róla, hogy ne legyen mágneses tárgy (tv-állvány mágneszára, egészségügyi eszköz, játék stb.) a hangszugárzók közelében. • Helyezze a hangszugárzókat a tv-készüléktől távolabbra.
A lejátszott kép torz.	<ul style="list-style-type: none"> • Állítsa át az [YCbCr] értéket az [YCbCr/RGB (HDMI)] beállításban az [RGB] (51. oldal) értékre.

Hang

Jelenség	Problémák és megoldások
Nincs hang.	<ul style="list-style-type: none"> • A hangszugárzó-vezetékek csatlakozása nem megfelelő. • Ellenőrizze a hangszugárzók beállításait (53. oldal).
Nincs hang, ha egy készülék (digitális műholdvevő, PlayStation 3 stb.) közvetlenül a tv-hez csatlakozik HDMI-vezetékkel.	<ul style="list-style-type: none"> • Végezze el az alábbi műveleteket: <ul style="list-style-type: none"> – Csatlakoztassa a tv-t a rendszerhez egy SCART (EURO AV) vezetékkel (21. oldal), és válassza ki a TV funkciót. – Tiltsa le a tv hangszugárzót.
Nem hallható a DIGITAL IN OPTICAL aljzaton érkező hang.	<ul style="list-style-type: none"> • A bejövő adatfolyam mintavételezési frekvenciája 48 kHz-nél magasabb.
Nem érzékel digitális hang a HDMI OUT aljzaton az Audio Return Channel funkció használatakor.	<ul style="list-style-type: none"> • A [HDMI SETUP] (HDMI beállítás) képernyőn állítsa az [AUDIO RETURN CHANNEL] (Audio visszacsatorna) beállítást az [AUTO] (Automatikus) értékre (51. oldal). • A [HDMI SETUP] (HDMI beállítás) képernyőn állítsa a [CONTROL FOR HDMI] (HDMI-vezérlés) beállítást az [ON] (Bekapcsolva) értékre (51. oldal). • Győződjön meg róla, hogy a tv-készüléke kompatibilis az Audio Return Channel funkcióval. • Ellenőrizze, hogy a HDMI-vezeték olyan aljzatra van csatlakoztatva a tv-n, amely kompatibilis az Audio Return Channel funkcióval. • A bejövő adatfolyam mintavételezési frekvenciája 48 kHz-nél magasabb.
A rendszer nem megfelelő hangot ad ki, ha set-top box készülékhez van csatlakoztatva.	<ul style="list-style-type: none"> • A [HDMI SETUP] (HDMI beállítás) képernyőn állítsa az [AUDIO RETURN CHANNEL] (Audio visszacsatorna) beállítást az [OFF] (Kikapcsolva) értékre (51. oldal).
Erős zúgás vagy zaj hallható.	<ul style="list-style-type: none"> • Vigye távolabb a tv-készüléket az audiokészülékektől. • Tisztítsa meg a lemezt.
VIDEO CD, CD vagy hangfájl lejátszásakor nincs sztereó hatás.	<ul style="list-style-type: none"> • Válasszon sztereó hangzást az AUDIO gomb megnyomásával (32. oldal).
Nincs hang, vagy csak nagyon halk hang hallható egyes hangszugárzókból vagy mindegyik hangszugárzóból.	<ul style="list-style-type: none"> • Ellenőrizze a hangzasmódot (41. oldal). • Ellenőrizze a hangszugárzók csatlakoztatását és beállításait (20. és 53. oldal). • Egyes DVD-ken nincs rögzítve a teljes 5.1-es hangzás minden csatornája.
Csak a középső hangszugárzóból szólal meg hang.	<ul style="list-style-type: none"> • Vannak olyan lemezek, amelyekről csak a középső hangszugárzón játszható le hang.
Nem hallható a rendszer hangja a tv-n.	<ul style="list-style-type: none"> • A [HDMI SETUP] (HDMI beállítás) képernyőn állítsa az [AUDIO (HDMI)] (HDMI-hang) beállítást az [ON] (Bekapcsolva) értékre (51. oldal). • Végezze el az alábbi műveleteket: <ol style="list-style-type: none"> ① Kapcsolja ki a rendszert, majd kapcsolja be újra. ② Kapcsolja ki a csatlakoztatott készüléket, majd kapcsolja be újra. ③ Válassza le, és csatlakoztassa újra a HDMI-vezetékét.

Jelenség	Problémák és megoldások
Az ADAT CD-n, ADAT DVD-n vagy USB-eszközön található fájlok lejátszásakor torz a hang.	<ul style="list-style-type: none"> Túl alacsony volt a mintavételezési frekvencia a hangfájlok kódolásakor. Vigye át a hangfájlokat magasabb bitsebességgel kódolva az ADAT CD-re, ADAT DVD-re vagy USB-eszközre.
Zaj vagy ugrás hallható egy USB-eszközről való lejátszásakor.	<ul style="list-style-type: none"> Másolja a fájlokat a számítógépre, formázza az USB-eszközt FAT12, FAT16 vagy FAT32 fájlrendszerrel, és vigye át újra a fájlokat az USB-eszközre.

Lejátszás lemezzel

Jelenség	Problémák és megoldások
Nem játszható le egy lemez.	<ul style="list-style-type: none"> A DVD-n található területkód nem egyezik meg a rendszerével. Nedvesség csapódott le az egység belsejében, ami károsíthatja a lencsét. Távolítsa el a lemezt, és hagyja bekapcsolva a rendszert körülbelül fél órán át. Állítsa be a nyelvet a lemez menüjében.
Nem változtatható meg a hangsáv vagy a feliratozás nyelve.	<ul style="list-style-type: none"> Leállás üzemmódban nyomja meg a ■ gombot az egységen vagy a távvezérlőn, és ezután indítsa el a lejátszást (30. oldal).
A lemez lejátszása nem az elejéről indul el.	<ul style="list-style-type: none"> Az ADAT CD felvétele nem az ISO 9660 Level 1/Level 2 vagy Joliet szabvány szerint történt. Az ADAT DVD felvétele nem az UDF (Universal Disk Format) szabvány szerint történt.
Nem játszható le egy ADAT CD/ADAT DVD.	<ul style="list-style-type: none"> Az ADAT CD felvétele nem az ISO 9660 Level 1/Level 2 vagy Joliet szabvány szerint történt. Az ADAT DVD felvétele nem az UDF (Universal Disk Format) szabvány szerint történt.
Egy fájl nem játszható le.	<ul style="list-style-type: none"> Nem megfelelő a fájlnev kiterjesztése vagy a fájlformátum. Lásd: „Lejátszható lemezek/fájlok USB-eszközön” (5. oldal). Ellenőrizze a [MEDIA] (Média) beállítást (30. oldal). A rendszer csak 8 mappa mélységben képes lejátszani. Győződjön meg róla, hogy a mappaszerkezet legfeljebb 200 mappát tartalmaz. Ellenőrizze, hogy a mappában legfeljebb 150 hangfájl/JPEG képfájl található.
Nem jeleníthető meg egy JPEG képfájl.	<ul style="list-style-type: none"> A JPEG képfájl mérete a 3072 (szélesség) × 2048 (magasság) képpontnál nagyobb normál formátumban, illetve a főleg internetes webhelyeken használt progresszív formátumban meghaladja a 2 000 000 képpontot.
Nem játszható le egy videofájl.	<ul style="list-style-type: none"> A videofájl felbontása meghaladja a 720 (szélesség) × 576 (magasság) értéket.
A mappák vagy fájlok neve nem jelenik meg megfelelően.	<ul style="list-style-type: none"> A rendszer csak a számokat és az ábécé betűit tudja megjeleníteni. Más karakterek nem jelennek meg megfelelően.

Lejátszás USB-eszközről

Jelenség	Problémák és megoldások
Az USB-eszköz lejátszása nem az elejéről indul el.	<ul style="list-style-type: none"> Leállás üzemmódban nyomja meg a ■ gombot az egységen vagy a távvezérlőn, és ezután indítsa el a lejátszást (30. oldal).
Nem játszható le egy USB-eszköz.	<ul style="list-style-type: none"> A nem USB, FAT12 vagy FAT16 fájlrendszerű USB-eszközök nem támogatottak.* * Ez a rendszer támogatja a FAT12, FAT16 és FAT32 formátumokat, de egyes USB-eszközök nem támogatják mindháromat. Bővebb részleteket az USB-eszköz kezelési útmutatójában olvashat, vagy a gyártónál is érdeklődhet. Ha particionált USB-eszközt használ, csak az első partíción lévő hangfájlok játszhatók le.
Egy fájl nem játszható le.	<ul style="list-style-type: none"> Nem megfelelő a fájlnev kiterjesztése vagy a fájlformátum. Lásd: „Lejátszható lemezek/fájlok USB-eszközön” (5. oldal). Ellenőrizze a [MEDIA] (Média) beállítást (30. oldal). A rendszer csak 8 mappa mélységben képes lejátszani. Győződjön meg róla, hogy a mappaszerkezet legfeljebb 200 mappát tartalmaz. Ellenőrizze, hogy a mappában legfeljebb 150 hangfájl/JPEG képfájl található. A titkosított vagy jelszóval védett stb. fájlok nem játszhatók le.

Jelenség	Problémák és megoldások
Nem jeleníthető meg egy JPEG kép fájl.	<ul style="list-style-type: none"> • A JPEG kép fájl mérete a 3072 (szélesség) × 2048 (magasság) képpontnál nagyobb normál formátumban, illetve a főleg internetes webhelyeken használt progresszív formátumban meghaladja a 2 000 000 képpontot.
Nem játszható le egy videofájl.	<ul style="list-style-type: none"> • A videofájl felbontása meghaladja a 720 (szélesség) × 576 (magasság) értéket.
Egy WMA fájl nem játszható le.	<ul style="list-style-type: none"> • A WMA DRM, WMA Lossless és WMA formátumú WMA hangfájlok nem játszhatók le.
Egy AAC fájl nem játszható le.	<ul style="list-style-type: none"> • Az AAC és AAC Lossless formátumú AAC fájlok nem játszhatók le.
A mappák vagy fájlok neve nem jelenik meg megfelelően.	<ul style="list-style-type: none"> • A rendszer csak a számokat és az abc-é betűit tudja megjeleníteni. Más karakterek nem jelennek meg megfelelően.
A lejátszás lassan indul el.	<ul style="list-style-type: none"> • Miután a rendszer az összes fájlt beolvasta az USB-eszkörről, a lejátszás elindulására a megszokottnál többet kell várni, ha: <ul style="list-style-type: none"> – az USB-eszközön sok mappa vagy fájl van; – a mappaszerkezet vagy a fájlok rendszere nagyon összetett; – a memória kapacitása nagyon nagy; – a fájl méret különösen nagy; vagy – a belső memória töredezett. • A rendszer AAC formátumú hangfájlt játszik le.
Nem működik egy olyan USB-eszköz, amelyet előzőleg egy másik készüléken használt.	<ul style="list-style-type: none"> • Elképzelhető, hogy a felvétel nem támogatott formátumban készült. Ebben az esetben először óvintézkedésként készítsen biztonsági másolatot az USB-eszközön található fontos fájlokról a számítógép merevlemezén. Ezután formázza az USB-eszközt FAT12, FAT16 vagy FAT32 fájlrendszerrel, és vigye át újra a fájlokat az USB-eszköze.

Számok/fájlok átvitele

Jelenség	Problémák és megoldások
Nem lehet átvitelt indítani egy USB-eszköze.	<ul style="list-style-type: none"> • Az alábbi problémák léphetnek fel: <ul style="list-style-type: none"> – Az USB-eszköz megtelt. – Az USB-eszközön található hangfájlok és mappák száma elérte azt a korlátot, amelyet a rendszer kezelni képes. – Az USB-eszköz írásvédett.
Az átvitel leáll, mielőtt befejeződné.	<ul style="list-style-type: none"> • Az USB-eszköz kommunikációs sebessége különösen alacsony. Csatlakoztasson olyan USB-eszközt, amelyet a rendszer le tud játszani. • Ha az átviteli és törlési művelet sokszor ismétlődik, az USB-eszköz fájl szerkezete összetettebbé válik. Formázza az USB-eszközt az USB-eszköz kezelési útmutatójában bemutatott módon. Ha a probléma nem szűnik meg, keresse fel a legközelebbi Sony-forgalmazót. • Az USB-eszköz megtelt. • Az USB-eszközön található hangfájlok és mappák száma elérte azt a korlátot, amelyet a rendszer kezelni képes.
Hibával ér véget az átvitel egy USB-eszköze.	<ul style="list-style-type: none"> • Törlés közben megszakadt a kapcsolat az USB-eszközzel, vagy megszűnt az áramellátás. Törölje a részlegesen törölt fájlt. Ha ez nem oldja meg a problémát, elképzelhető, hogy elromlott az USB-eszköz. Formázza az USB-eszközt az USB-eszköz kezelési útmutatójában bemutatott módon. Ha a probléma nem szűnik meg, keresse fel a legközelebbi Sony-forgalmazót.
Nem lehet törölni hangfájlokat vagy mappákat az USB-eszkörről.	<ul style="list-style-type: none"> • Ellenőrizze, hogy nem írásvédett-e az USB-eszköz.



Vevőegység

Jelenség	Problémák és megoldások
A rádióállomásokat nem lehet behangolni.	<ul style="list-style-type: none">• Ellenőrizze, hogy az antennát megfelelően csatlakoztatta-e. Állítsa az antennát a megfelelő irányba, és csatlakoztasson külső antennát, ha szükséges.• Az állomások jelerőssége túl alacsony (az automatikus hangolás használatakor). Használja a közvetlen hangolási módszert.
Az FM-vétel gyenge.	<ul style="list-style-type: none">• Csatlakoztassa az egységet 75 ohmos koaxiális kábellel (nem tartozék) egy kültéri FM-antennához.
Az RDS funkció nem működik megfelelően.	<ul style="list-style-type: none">• A behangolt állomás nem továbbítja megfelelően az RDS-jeleket, vagy gyenge a jelerősség.

HDMI-vezérlés

Jelenség	Problémák és megoldások
A Control for HDMI (HDMI-vezérlés) funkció nem működik.	<ul style="list-style-type: none">• A [HDMI SETUP] (HDMI beállítása) képernyőn állítsa a [CONTROL FOR HDMI] (HDMI-vezérlés) beállítást az [ON] (Bekapcsolva) értékre (51. oldal).• Ellenőrizze, hogy a csatlakoztatott készülék kompatibilis-e a [CONTROL FOR HDMI] (HDMI-vezérlés) funkcióval.• Ellenőrizze a csatlakoztatott készülék Control for HDMI (HDMI-vezérlés) vonatkozó beállításait. További információért olvassa el a készülék kezelési útmutatóját.• Ha módosította a HDMI-kapcsolatot, csatlakoztatta és leválasztotta a hálózati (táp)vezeteket, vagy pedig áramszünet volt, állítsa a [HDMI SETUP] (HDMI beállítása) képernyő [CONTROL FOR HDMI] (HDMI-vezérlés) beállítását [OFF] (Kikapcsolva) értékre, majd újból [ON] (Bekapcsolva) értékre (51. oldal).• Részletekért lásd: „A Control for HDMI (HDMI-vezérlés) funkció használata a „BRAVIA” Sync technológiájú készülékekkel” (42. oldal).
Nem továbbítódik hang a rendszerről és a tv-készülékről az összehangolt hangvezérlés használatakor.	<ul style="list-style-type: none">• Ellenőrizze, hogy a csatlakoztatott tv-készülék kompatibilis-e az összehangolt hangvezérlés funkcióval.• Részletekért lásd: „A Control for HDMI (HDMI-vezérlés) funkció használata a „BRAVIA” Sync technológiájú készülékekkel” (42. oldal).
A tv-készülék nem vált át automatikusan a megfelelő bemenetre, miután SCART (EURO AV) vezetékkel csatlakoztatja a rendszerhez.	<ul style="list-style-type: none">• A [HDMI SETUP] (HDMI beállítása) képernyőn állítsa a [CONTROL FOR HDMI] (HDMI-vezérlés) beállítást az [OFF] (Kikapcsolva) értékre (51. oldal).

Üzenetek

Jeleség	Problémák és megoldások
Megjelenik egymást váltva a „PROTECT” és a „PUSH PWR” üzenet.	<ul style="list-style-type: none">• Kapcsolja ki a rendszert a  gombbal, és ellenőrizze a következőket, miután a „STANDBY” szöveg eltűnik:<ul style="list-style-type: none">– Nincs rövidzárlat a + és a - hangsugárzó-vezeték között?– Nem takarja el valami a rendszer szellőzőnyílásait?– Miután ellenőrizte a fentieket, és elhárította az esetleges problémákat, kapcsolja be a rendszert. Ha a probléma okára a fenti összes ellenőrzési lépés elvégzését követően sem derül fény, keresse fel a legközelebbi Sony-forgalmazót.
Az „OVERLOAD”, „REMOVE”, USB, majd a PUSH PWR üzenet jelenik meg.	<ul style="list-style-type: none">• A rendszer az  (USB) port áramerősségével kapcsolatos problémát észlelt. Kapcsolja ki a rendszert, és távolítsa el az USB eszközt az  (USB) portról. Ellenőrizze, hogy minden rendben van-e az USB-eszközzel. Ha az üzenet továbbra is megjelenik, keresse fel a legközelebbi Sony-forgalmazót.
A „LOCKED” üzenet jelentik meg, és a lemez nem adható ki. A „DATA ERR” üzenet jelenik meg.	<ul style="list-style-type: none">• Forduljon a Sony-forgalmazóhoz vagy a helyileg illetékes Sony-szervizhez.• A lejátszani kívánt fájl sérült.• A fájl formátuma nem egyezik a fájlnev kiterjesztésével. Lásd: „Lejátszható lemezek/fájlok USB-eszközön” (5. oldal).• A JPEG képfájl formátuma nem felel meg a DCF szabványnak.
Lejátszás közben hosszú ideig látható a „READING” felirat.	<ul style="list-style-type: none">• Az olvasási folyamat sokáig tarthat, ha:<ul style="list-style-type: none">– az USB-eszközön sok mappa vagy fájl van;– a mappaszerkezet vagy a fájlok rendszere nagyon összetett;– a memória kapacitása nagyon nagy; vagy– a belső memória töredezett.

Öndiagnosztizáló funkció

(Amikor betűk/számok jelennek meg a kijelzőn)

Amikor a rendszer hibás működésének kiküszöbölése érdekében elindul az öndiagnosztizáló funkció, egy ötkarakteres, egy betűből és négy számból álló szervizkód (például C 13 50) jelenik meg a tv-képernyőn vagy az előlapi kijelzőn. Ebben az esetben tekintse meg az alábbi táblázatot:

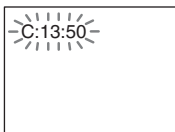

A szervizkód első 3 karaktere	Ok és/vagy helyreállítási lépés
C 13	A lemez szennyezett. ➔ Tisztítsa meg a lemezt egy puha kendővel (56. oldal).
E XX (XX egy szám)	A működési hiba elhárítása érdekében a rendszer öndiagnózist végzett. ➔ Forduljon a Sony-forgalmazóhoz vagy a helyileg illetékes Sony-szervizhez, és adja meg az ötjegyű szervizkódot. Példa: E 61 10

Amikor a tv-képernyőn megjelenik a verziószám

A rendszer bekapcsolásakor megjelenhet a verziószám [VER.X.XX] (X egy szám) a tv-képernyőn. Habár ez nem működési hiba, és csupán a Sony-szervizek munkáját segíti, a rendszer nem használható a szokásos módon. Kapcsolja ki a rendszert, majd kapcsolja be újra, hogy ismét használhassa.



Műszaki adatok

Erősítő

KIMENŐ TELJESÍTMÉNY (névleges):
Bal első/jobb első/középső/
bal hátsó/jobb hátsó:
108 W (csatornánként 3 Ω,
1 kHz, 1% THD esetén)

KIMENŐ TELJESÍTMÉNY (referencia):
Bal első/jobb első/középső/
bal hátsó/jobb hátsó:
167 W (csatornánként 3 Ω,
1 kHz, 1% THD esetén)
Mélyszugárzó: 165 W
(3 Ω, 80 Hz)

Bemenetek (analog)
TV (AUDIO IN) Érzékenység: 450/250 mV

Bemenetek (digitális)
TV (Audio Return Channel/OPTICAL IN)
Bemeneti adatfolyam:
Dolby Digital 5.1 csat./
DTS 5.1 csat./lineáris
2 csat. PCM (mintavételi
frekvencia: kisebb mint
48 kHz)

CD/DVD rendszer

Lézerdióda jellemzői Kibocsátás időtartama:
Folyamatos
Lézerkimenet: Kisebb mint
44,6 μW

* Ez a kimenet a 7 mm-es apertúrájú optikai
vevőegység objektívjének felületétől 200 mm-re
mért érték.

Jelformátumrendszer PAL/NTSC

USB

↔ (USB) port:
Maximális áramerősség: 500 mA

Vevőegység

Rendszer Digitális szintezőres,
fáziszárt hurkú (PLL)
kvarc hangolóegység
Vételi tartomány 87,5 MHz – 108,0 MHz
(50 kHz lépésköz)

Antenna FM-huzalantenna
Antennacsatlakozók 75 Ω, kiegyensúlyozatlan

Videó

Kimenetek VIDEO: 1 Vp-p, 75 Ω
R/G/B: 0,7 Vp-p, 75 Ω
HDMI OUT: Type A
(19 érintkezős)

Hangsugárzók

Első

DAV-DZ340 (SS-TS111)

Méret (kb.) 108 mm × 164 mm ×
88 mm (sz/ma/mé)
Tömeg (kb.) 0,5 kg

DAV-DZ740 (SS-TS113)

Méret (kb.) 108 mm × 595 mm ×
79 mm (sz/ma/mé)
(falra szerelt rész)
260 mm × 1005 mm ×
260 mm (sz/ma/mé) (teljes
hangsugárzó)
Tömeg (kb.) 1,1 kg (falra szerelt rész)
2,3 kg (teljes hangsugárzó)

Középső (SS-CT111)

Méret (kb.) 261 mm × 82 mm × 79 mm
(sz/ma/mé)
Tömeg (kb.) 0,6 kg

Hátsó (SS-TS111)

Méret (kb.) 108 mm × 164 mm ×
88 mm (sz/ma/mé)
Tömeg (kb.) 0,5 kg

Mélyszugárzó

DAV-DZ340 (SS-WS101)

Méret (kb.) 169 mm × 300 mm ×
320 mm (sz/ma/mé)
Tömeg (kb.) 5,3 kg

DAV-DZ740 (SS-WS111)

Méret (kb.) 230 mm × 400 mm ×
305 mm (sz/ma/mé)
Tömeg (kb.) 6,1 kg

Általános

Energiaellátási követelmények

220 V – 240 V AC
50/60 Hz
Teljesítményfelvétel Bekapcsolva: 160 W
Készenlét: 0,3 W*

* Az alábbi beállítás esetén érvényes:
– A „DEMO” beállítása „OFF”.
– A [CONTROL FOR HDMI] (HDMI-vezérlés)
beállítása [OFF] (Kikapcsolva).

Méret (kb.) 430 mm × 55 mm ×
350 mm (sz/ma/mé)
a legnagyobb
kinyúlásokkal
Tömeg (kb.) 3,5 kg

Támogatott fájlformátum

MP3 (MPEG 1 Audio Layer-3)

Fájlkiterjesztés:	mp3
Bitsebesség:	32 kb/s – 320 kb/s
Mintavételi frekvenciák:	32/44,1/48 kHz

WMA (csak USB-eszköz esetén)

Fájlkiterjesztés:	wma
Bitsebesség:	48 kb/s – 192 kb/s
Mintavételi frekvenciák:	44,1 kHz

AAC (csak USB-eszköz esetén)

Fájlkiterjesztés:	m4a
Bitsebesség:	48 kb/s – 320 kb/s
Mintavételi frekvenciák:	44,1 kHz

Xvid

Fájlkiterjesztés:	avi
Videokodek:	Xvid video
Bitsebesség:	4,854 Mb/s (max.)
Felbontás/képkockasebesség:	720 × 480, 30 fps 720 × 576, 25 fps
Audiokodek:	MP3

MPEG4

Fájlformátum:	MP4 fájlformátum
Fájlkiterjesztés:	mp4/m4v
Videokodek:	MPEG4 Simple Profile (Az AVC formátum nem kompatibilis.)
Bitsebesség:	4 Mb/s
Képkockasebesség:	30 fps
Felbontás:	720 × 576
Hangkodek:	AAC-LC (A HE-AAC nem kompatibilis.)
DRM:	Nem kompatibilis

A kivitel és a műszaki adatok előzetes bejelentés nélkül megváltozhatnak.

- A készenléti teljesítményfelvétel 0,3 W.
- Több mint 85%-os hatásfok érhető el a teljesen digitális S-Master erősítővel.

Fájltípusok lejátszási prioritása

Az alábbi táblázat ismerteti a fájltypusok lejátszási prioritását a [MEDIA] (Média) beállítás egyes értékeinél.

Lemezen vagy USB-eszközön található fájltypus	A [MEDIA] (Média) beállítás értéke				
	[VIDEO]		[MUSIC/ PHOTO]	[PHOTO]	[MUSIC]
	Lemez	USB-eszköz	Lemez	Lemez/ USB-eszköz	Lemez/ USB-eszköz
Csak videofájlok	Videofájlok	Videofájlok	Videofájlok	Videofájlok	Videofájlok
Csak JPEG képfájlok	JPEG képfájlok	JPEG képfájlok	JPEG képfájlok	JPEG képfájlok	JPEG képfájlok
Csak hangfájlok	MP3 fájlok	Hangfájlok	MP3 fájlok	Hangfájlok*	Hangfájlok*
Videofájlok és JPEG képfájlok	Videofájlok	Videofájlok	JPEG képfájlok	JPEG képfájlok	Videofájlok
Videofájlok és hangfájlok	Videofájlok	Videofájlok	MP3 fájlok	Hangfájlok*	Hangfájlok*
Hangfájlok és JPEG képfájlok	MP3 fájlok és JPEG képfájlok diavetítéssel	Hangfájlok	MP3 fájlok és JPEG képfájlok diavetítéssel	JPEG képfájlok	Hangfájlok*
Videofájlok, hangfájlok és JPEG képfájlok	Videofájlok	Videofájlok	MP3 fájlok és JPEG képfájlok diavetítéssel	JPEG képfájlok	Hangfájlok*

* Lemez használata esetén csak MP3 fájlok játszhatók le.

Nyelvkódok listája

A nyelvek írásmódja az ISO 639: 1988 (E/F) szabványt követi.

Kód	Nyelv	Kód	Nyelv	Kód	Nyelv	Kód	Nyelv
1027	Afar	1183	Irish	1347	Maori	1507	Samoaan
1028	Abkhazian	1186	Scots Gaelic	1349	Macedonian	1508	Shona
1032	Afrikaans	1194	Galician	1350	Malayalam	1509	Somali
1039	Amharic	1196	Guarani	1352	Mongolian	1511	Albanian
1044	Arabic	1203	Gujarati	1353	Moldavian	1512	Serbian
1045	Assamese	1209	Hausa	1356	Marathi	1513	Siswati
1051	Aymara	1217	Hindi	1357	Malay	1514	Sesotho
1052	Azerbajjani	1226	Croatian	1358	Maltese	1515	Sundanese
1053	Bashkir	1229	Hungarian	1363	Burmese	1516	Swedish
1057	Byelorussian	1233	Armenian	1365	Nauru	1517	Swahili
1059	Bulgarian	1235	Interlingua	1369	Nepali	1521	Tamil
1060	Bihari	1239	Interlingue	1376	Dutch	1525	Telugu
1061	Bislama	1245	Inupiak	1379	Norwegian	1527	Tajik
1066	Bengali; Bangla	1248	Indonesian;	1393	Occitan	1528	Thai
		1253	Icelandic	1403	(Afan)Oromo	1529	Tigrinya
1067	Tibetan	1254	Italian	1408	Oriya	1531	Turkmen
1070	Breton	1257	Hebrew	1417	Punjabi	1532	Tagalog
1079	Catalan	1261	Japanese	1428	Polish	1534	Setswana
1093	Corsican	1269	Yiddish	1435	Pashto;	1535	Tonga
1097	Czech	1283	Javanese		Pushto	1538	Turkish
1103	Welsh	1287	Georgian	1436	Portuguese	1539	Tsonga
1105	Danish	1297	Kazakh	1463	Quechua	1540	Tatar
1109	German	1298	Greenlandic	1481	Rhaeto-	1543	Twi
1130	Bhutani	1299	Cambodian		Romance	1557	Ukrainian
1142	Greek	1300	Kannada	1482	Kirundi	1564	Urdu
1144	English	1301	Korean	1483	Romanian	1572	Uzbek
1145	Esperanto	1305	Kashmiri	1489	Russian	1581	Vietnamese
1149	Spanish	1307	Kurdish	1491	Kinyarwanda	1587	Volapük
1150	Estonian	1311	Kirghiz	1495	Sanskrit	1613	Wolof
1151	Basque	1313	Latin	1498	Sindhi	1632	Xhosa
1157	Persian	1326	Lingala	1501	Sangho	1665	Yoruba
1165	Finnish	1327	Laothian	1502	Serbo-Croatian	1684	Chinese
1166	Fiji	1332	Lithuanian	1503	Singhalese	1697	Zulu
1171	Faroese	1334	Latvian; Lettish	1505	Slovak		
1174	French	1345	Malagasy	1506	Slovenian		
1181	Frisian					1703	Nincs megadva

További információk

Szülői felügyeleti területkódok listája

Kód	Terület	Kód	Terület	Kód	Terület	Kód	Terület
2044	Argentína	2165	Finnország	2362	Mexikó	2149	Spanyolország
2047	Ausztrália	2174	Franciaország	2376	Hollandia	2499	Svédország
2046	Ausztria	2109	Németország	2390	Új-Zéland	2086	Svájc
2057	Belgium	2248	India	2379	Norvégia	2528	Thaiföld
2070	Brazília	2238	Indonézia	2427	Pakisztán	2184	Egyesült Királyság
2079	USA, Kanada	2254	Olaszország	2424	Fülöp-szigetek		
2090	Chile	2276	Japán	2436	Portugália		
2092	Kína	2304	Korea	2489	Oroszország		
2115	Dánia	2363	Malajzia	2501	Szingapúr		

Tárgymutató

A

A/V SYNC 47
AUDIO 50
AUDIO (HDMI) 51
AUDIO DRC 52
AUDIO RETURN
CHANNEL 51
AUDIO SETUP 52
AUTO.STBY 48

B

BACKGROUND 52

C

CONTROL FOR HDMI 51
Control for HDMI 42
CUSTOM 49

D

DEMO 48
DIMMER 48
DUAL MONO 47
DVD menüje 32

E

effektus 35
előlap 10

F

feliratozás 32
FM MODE 39

H

hátlap 11
HDMI
YCBCR/RGB (HDMI) 51
HDMI RESOLUTION 51
HDMI SETUP 51

I

idő 31
INTERVAL 36
ismétlődő lejátszás 35

J

JPEG RESOLUTION 51

L

LANGUAGE SETUP 49
lejátszás programozása 33
lejátszható lemezek 5
LINE 50

M

(média) 30, 36
MENU 49
MULTI-DISC RESUME 53
multiplex-alapú műsorok
hangzása 47
multi-session CD 7

N

nyelvkódok listája 67

O

OSD 49

P

PARENTAL CONTROL 52
PAUSE MODE 50

Q

Quick Setup 25

R

RDS 40
RESET 53

S

SCREEN SAVER 52
SETUP 49
SLEEP 47
SOUND MODE 41
SPEAKER SETUP 53
CONNECTION 54
DISTANCE 54
LEVEL 54
SUBTITLE 50
SYSTEM MENU 39, 47, 48
SYSTEM SETUP 52
szög 32

T

távírányító 12
területkód 7
TEST TONE 54
TRACK SELECTION 52
TV TYPE 50

V

Vezérlő menü 14
véletlen sorrendű lejátszás 34
VIDEO SETUP 50

HDMI  **R·D·S**

<http://www.sony.net/>

4-262-748-11(1) (HU)

