

SONY®

4-543-701-41(1) (SR)

<http://www.sony.net/SonyInfo/Support/>

Aparat dixhital me
thjerrëz të ndryshueshme

α
5100

Manual Përdorimi

E-mount



„ Help Guide “ (ueb faqe)

Shikoni “Help Guide” për të shikuar
udhëzimet e hollësishme për
funksionet e ndryshme të aparatit.

http://rd1.sony.net/help/ilc/1430/h_zz/



4543701410

ILCE-5100

Shqip

E- mount

Të mësojmë më tepër për aparatin (“Help Guide”)



„Help Guide“ është manual elektronik. “Help Guide” mund të lexoni nga kompjuteri ose telefoni i mençur. Lexojeni për të mësuar udhëzimet e hollësishme për shumë funksione të aparatit.



URL adresa:

http://rd1.sony.net/help/ilc/1430/h_zz/



Shikimi i udhëzuesit (Guide)

Kjo kamerë posedon funksion të udhëzuesit të brendshëm.

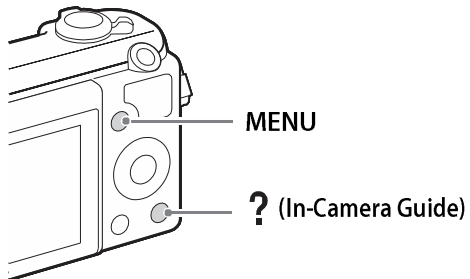

In-Camera Guide

Aparati shfaq sqarime për opsionet e MENU/Fn (Function) dhe vlerat për të caktuar.

- ① Shtypni MENU butonin ose Fn (Function) butonin.
- ② Zgjidhni opsionin e duhur dhe shtyp ? (In-Camera Guide) butonin



Këshilla për fotografim

Aparati shfaq këshilla për fotografim për modin e fotografimit të zgjedhur.

- ① Shtypni **?** (In-Camera Guide) butonin në modin e fotografimit
- ② Zgjidhni këshillën e fotografimit dhe shtypni **●** në rrotullën kontrolluese.

Shfaqet këshilla për fotografim.

- Mund të lëvizni nëpër menyte me **▲/▼** dhe të ndryshoni këshillat për fotografim me **◀/▶**.

Shënim i pronarit

Modeli dhe numrat serik gjenden në fund. Shënoni numrin serik në vendin e dhënë më poshtë. Tregoni këto numra çdoherë kur të lajmëroni furnizuesin e Sony-it në lidhje me këtë produkt.

Model Nr. ILCE-5100

Nr. Serik _____

Model Nr. AC-UB10C/AC-UB10D

Nr. Serik _____

PARALAJMËRIM

Për të shmangur rrezikun nga zjarri ose shok elektrik, mos e ekspozoni aparatën në shi dhe lagështi.

UDHËZIME TË RËNDËSISHME SIGURIE -RUANI KËTO UDHËZIME RREZIK PËR TË SHMANGUR RREZIKUN NGA ZJARRI OSE SHOKUT ELEKTRIK, RESPEKTONI KËTO UDHËZIME

Nëse forma e kyçësit nuk përputhet me prizën e rrymës, përdorni adapter ose konfigurim përkatës të prizës së rrymës

KUJDES

Bateritë

Nëse bateritë nuk përdoren mirë, ata mund të pëlcasin, të shkaktajnë zjarr dhe madje djegie kimike. Kujdes gjatë situatave në vijim.

- Mos i çmontoni.
- Mos i shtypni ose mos i ekspozoni bateritë në ndonjë shok ose fuqi siç është me çekiq, rrëzim ose shkelje.
- Mos i prekni dhe mos lejoni që objekte metali të vijnë në kontakt me terminalët e baterisë.
- Mos ekspozoni në temperatura të larta, mbi 60°C (140°F) sikur në dritë direkt ndonjë makinë të parkuar në diell.
- Mos i digjini ose hidhni në zjarr.
- Mos prekni bateri litiumi të dëmtuar ose që kanë rrjedhë.
- Siguroni që të mbushni bateritë vetëm me mbushës original Sony ose aparat i cili mund të mbushën bateritë.
- Mbani bateritë më larg duarve të fëmijëve.
- Mbani bateritë të thatë.
- Ndryshoni vetëm me llojin e njëjtë ose të rekomanduar nga Sony.
- Largoni bateritë e përdorura në mënyrë të duhur, siç treguar në udhëzimet.

Karrikuesi

Përdorni kyçëse të afër në mur gjatë përdorimit të karrikuesit. Largoni karrikuesin nga priza e murit menjëherë nëse ndodh ndonjë defekt gjatë përdorimit të aparatit.

Kordoni i rrymës (kryesori), nëse vije, është dizajnuar special për përdorimin e kësaj kamere dhe nuk duhet të përdoret me pajisjen tjetër elektrike.



Për konsumatorët në Evropë

Shënime për konsumatorët e shteteve që zbatojnë EU direktivat

Prodhues: Sony Corporation, 1-7-1 Konan Minato-ku Tokyo, 108-0075 Japan
Për përputhje me produktet e BE-së: Sony Deutschland GmbH, Hedelfinger Strasse 61, 70327 Stuttgart, Germany



Shenjat dalluese

- Memory Stick dhe  janë shenja të regjistruara të Sony Corporation.
- XAVC S  janë shenja të regjistruara të Sony Corporation.
- „AVCHD Progressive” dhe “AVCHD Progressive” janë shenja të regjistruara të Panasonic Corporation dhe Sony Corporation.
- Dolby dhe double-D symbol janë shenja të regjistruara të Dolby Laboratories.
 - Termet HDMI dhe HDMI High-Definition Multimedia Interface, dhe HDMI Logo janë shenja të regjistruara të HDMI Licensing LLC në Shtetet e Bashkuara dhe/ose shtetet tjera.
- Microsoft, Windows, dhe Windows Vista janë shenja të regjistruara të Microsoft Corporation në Shtetet e Bashkuara dhe/ose shtetet tjera.
- Mac dhe Mac OS janë shenja të regjistruara të Apple Inc.
- iOS është shenjë e regjistruar e Cisco Systems Inc.
- iPhone dhe iPad janë shenja të regjistruara të Apple Inc., të regjistruara në Shtetet e Bashkuara dhe shtetet tjera.
- SDXC logo është shenjë e regjistruar e SD-3C, LLC.
- Android, Google Play është shenjë e regjistruar e Google Inc.
- Wi-Fi, Wi-Fi logo, Wi-Fi PROTECTED SET-UP janë shenja të regjistruara të Wi-Fi Alliance.

- N shenja është shenjë e regjistruar ose shenjë e regjistruar e NFC Forum, Inc. në Shtetet e Bashkuara dhe shtetet tjera.
- DLNA dhe DLNA CERTIFIED janë shenja të regjistruara të Digital Living Network Alliance.
- Facebook dhe “f” logo janë shenja të regjistruara të Facebook, Inc.
- YouTube dhe YouTube logo janë shenja të regjistruara të Google Inc.
- Eye-Fi është shenjë e Eye-Fi, Inc.
- Përveç, emrat e sistemit dhe produktit të përdorur në këtë manual janë, në përgjithësi, shenja të regjistruara ose regjistrime të zhvilluesve ose prodhuesve. Por, TM ose ® shenjat nuk janë përdorur në gjitha rastet e manualit.



Informacione plotësuese për produktin dhe përgjigje të pyetjeve më frekuente mund të gjenden në uebfaqen për Mbështetje Konsumatori.

<http://www.sony.net/>

Thjerrëza

Thjerrëza	E16 – 50 mm thjerrëz1)	E55 – 210 mm thjerrëz
Kamera	ILCE-5100L/ ILCE-5100Y	ILCE-5100Y
Gjatësi ekuivalente 35 mm-format fokusi(2)(mm)	24 – 75	82.5 – 315
Elemente-grupe thjerrëza	8 – 9	9 – 13
Këndi i shikimit 2)	83° – 32°	28.2° – 7.8°
Fokusi minimal3) (m (hapa))	0.25 – 0.3 (0.82 – 1)	1.0 (3.28)
Zmadhim maksimal (×)	0.215	0.225
Hapja minimale	f/22 – f/36	f/22 – f/32
Diametri i filtrit (mm)	40.5	49
Dimensione (maks. diametri × lartësi) (mm (in.))	64.7 × 29.9 (2 5/8 × 1 3/16)	63.8 × 108 (2 5/8 × 4 3/8)
Pesha (Rreth në g (oz.))	116 (4.1)	345 (12.2)
SteadyShot	E gatshme	E gatshme

- 1) Zmadhim me rrymë.
- 2) Vlerat për 35 mm format ekuivalent me gjatësi dhe këndi i shikimit janë bazuar në kamera digjitale të pajisur me APS-C madhësi sensor pamjeje.
- 3) Fokusi minimal është distanca më e shkurtër nga sensori në objektin.

Dizajni dhe specifikimet mund të ndryshohen pa paralajmërim paraprak.

Mbi gjatësinë fokale

Këndi i fotografisë së kësaj kamere është më i ngushtë sesa 35 mm-film format kamerë. Mund të gjeni ekuivalentin e duhur të gjatësisë fokale të 35 mm-film format kamerë dhe të incizoni me këndin e njëjtë duke zmadhuar gjatësinë fokale të thjerrëzës për gjysmë.

Për shembull, nëse keni 50 mm thjerrëz, mund të fitoni ekuivalent të kamerës me 75 mm thjerrës së 35 mm film format.

Me këtë, Sony Korporata deklaron që kjo kamera me thjerrëz të ndryshueshme NEX-5R është në përputhje me kërkesat themelore dhe dispozitat tjera relevante të Direktivës 1999/5/EC. Për detaje, ju lutemi vizitoni URL lidhjen më poshtë:
<http://www.compliance.sony.de/>

Shënim

Nëse elektricitet statik ose elektromagnetik pengon transferimin në mes të rrugës (dështon), rifilloni aplikacionin ose shkyçeni dhe kyçeni kordonin komunikues (USB, etj.) sërish.

Ky produkt është testuar dhe plotëson kushtet e vendosura në EMC direktivën për përdorimin e kordonëve lidhës më të shkurtër se 3 metra (9.8 hapa).

Fushat elektromagnetike në frekuenca specifike mund të ndikojnë në fotografimin dhe zërin e njësisë.

Largimi i baterive (vlejnë për Bashkimin Evropian dhe shtete tjera evropiane me sisteme të ndarë të grumbullimit)

Ky simbol në produktin, bateritë ose në paketimin tregon që bateritë e dhëna me këtë produkt nuk duhet të trajtohet sikur mbeturina shtëpiake. Për disa bateri, ky simbol mund të përdoret në kombinim me një simbol kimik. Simboli kimik për zhivë (Hg) ose plumb (Pb) mund të shtohen nëse bateria përmban më tepër se 0.0005% zhivë ose 0.004% plumb. Duke siguruar që produkti largohet mirë, do të ndihmoni në parandalimin e

konsekuencave potenciale negative për mjedisin jetësor dhe shëndetin e njerëzve, e cila mund të dëmtohet nga trajtimi i gabuar i mbeturinave të këtij produkti.

Materialet për riciklim do të ndihmojnë të mbrohen resurset natyrore.

Nëse produktet për shkaqe sigurie, performancë ose integritet të dhënave kërkojnë lidhje permanente me bateri të inkuorporuar, këtë bateri duhet të ndryshohet nga teknik i kualifikuar. Për të siguruar që bateria do të trajtohet mirë, dorëzoni produktin në fund të jetës në pikë përkatëse për grumbullim për riciklim të pajisjes elektrike dhe elektronike.

Për gjitha bateritë tjera, ju lutemi shikoni pjesën për largimin e baterisë nga produkti në mënyrë të sigurt.

Dorëzoni baterinë në pikën përkatëse për grumbullim për riciklimin e baterive të vjetra.

Për më tepër informata mbi riciklimin e këtij produkti ose baterisë, ju lutemi kontaktoni zyrën lokale për shërbime, kompaninë për mbeturin ose shitoren në të cilën keni blerë produktin.

Për konsumatorët që kanë blerë aparatit e tyre nga dyqane në Japoni që shërben turistë

Shënim

Disa shenja certifikimi për standarde të përmbajtur nga aparatit mund të konfirmohen nga ekrani i aparatit.

Zgjidh MENU →  (Setup) 5 → [Certification Logo].

Nëse nuk mund të vërtetoni për shkak të problemeve si shkyçje të aparatit, kontaktoni distributorin Sony ose servisën e autorizuar për Sony.

Përmbajtja

Përgatitja e aparatit Hapi 1 f. 7

- Kontrollimi i aksesorëve të dhënë
- Identifikimi i pjesëve
- Vendosja e baterisë
- Karrikimi i baterive
- Ngjitja/largimi i thjerrëzës
- Vendosja e kartelës memorie (shitet ndaras)
- Vendosja e orës

Përdorimi elementar Hapi 2 f. 19

- Fotografimi i pamjeve/videove

Funksioni i shikimit Hapi 3 f.. 20

- Shikimi i fotografive

Funksioni i incizimit Hapi 4 f. 21

- Prezantimi i funksioneve tjera

Importimi i pamjeve në kompjuter f. 22

- Veçori të PlayMemories Home

Shtoni funksione aparatit f. 24

- Shtoni funksione aparatit

Tjetër f. 24

- Numri i fotografive dhe koha e incizimit të videos
- Shënime gjatë përdorimit të kamerës
- Specifikimet

Ky manual mbulon disa modele të furnizuar me thjerrëza të ndryshme. Emri i modelit varet nga thjerrëza e dhënë. Modelet e ndryshme dallojnë varësisht nga vendi/rajoni.

Emri i modelit	Thjerrëza
ILCE-5100	Nuk jepet
ILCE-5100L	E16 – 50 mm
ILCE-5100Y	E55 – 210 mm i E16 – 50 mm

[Harxhimi]

Kur përdorni E PZ 16–50 mm
F3.5–5.6 OSS thjerrëz*
Rreth 2.2 W

* e dhënë me ILCE-5100L/ ILCE-5100Y

[Tjera]

Exif Print: Kompatibil

PRINT Image Matching III:

Kompatibil

DPOF: Compatible

Dimensione (CIPA standard):

Rreth:

109.6 mm × 62.8 mm × 35.7 mm

(4 3/8 inç × 2 1/2 inç ×

1 7/16 inç) (W/H/D)

Pesha (CIPA standard): Rreth:

283 g (9.5 oz)

(përfshirë baterinë dhe “Memory Stick PRO Duo” medie)

224 g (7.4 oz) (vetëm kamera)

Temperatura operuese: 0°C në 40°C
(32°F në 104°F)

Formati i skedarit:

Fotografi: JPEG Kompatibil (DCF
Ver. 2.0, Exif Ver. 2.3, MPF
Baseline), RAW (Sony ARW 2.3
Format)

Video (AVCHD format): AVCHD
format Ver. 2.0 compatible

Video: MPEG-4 AVC/H.264

Audio: Dolby Digital 2ch

Dolby Digital Stereo Creator

• Prodhuar nën licencë prej

Dolby Laboratories. Movie (MP4
format):

Video: MPEG-4 AVC/H.264

Audio: MPEG-4 AAC-LC 2ch

[Blic]

Numri i blicit: 4 (në metra në
ISO 100)

Koha e riciklimit: Rreth 3 sekonda

Spektri: Mbulon 16 mm thjerrëz
(gjatësia fikusi që tregon thjerrëza)

Kompensim i blicit: ±2.0 EV (1/3 EV
hap)

[Wireless LAN]

Formati i përmbajtjes: IEEE 802.11 b/g/n

Shiriti i frekuencës: 2.4 GHz shirit

Siguria: WEP/WPA-PSK/WPA2-PSK

Metoda e lidhjes: WPS (Wi-Fi

Protected Setup)/Manual

Metoda e qasjes: Modi infrastrukturë

NFC: NFC Forum Lloji 3 Tag-
kompatibi

AC Adaptor AC-UB10C/UB10D

Rryma hyrëse: AC 100 V në

240 V, 50 Hz/60 Hz, 70 mA Rryma

dalëse: DC 5 V, 0.5 A Temperatura

operuese: 0 °C në 40 °C

(32 °F në 104 °F)

Temperatura për ruajtje: –20 °C në +60 °C

(–4 °F në +140 °F)

Dimensione: Rreth.:

50 mm × 22 mm × 54 mm

(2 inç × 7/8 inç ×

2 1/4 inç) (W/H/D)

Bateritë mbushëse NP-FW50

Bateria: bateri litiumi

Voltazhi maksimal: DC 8.4 V Voltazhi

nominal: DC 7.2 V Voltazhi maksimum

mbushës: DC 8.4 V

Rryma maksimale mbushëse: 1.02 A

Kapacitet: Tipik 7.7 Wh (1 080 mAh)

Minimum 7.3 Wh (1 020 mAh)

Specifikimet

Kamera

[Sistemi]

Lloji i kamerës: Kamera digjitale me thjerrëz të ndryshueshme
Thjerrëz: E-mount thjerrëz

[Censori i pamjeve]

Censori: APS-C format (23.2 mm × 15.4 mm) CMOS censor pamje
Numri total i pikselëve i censorit: Rreth 24 700 000 piksel
Numri efektiv i pikselëve në kamera: Rreth 24 300 000 piksel

[Auto fokus sistemi]

Sistemi: Contrast detection system).
Ndjeshmëria: EV0 në EV20 (në ISO 100 ekuivalent me F2.0 thjerrëz)

[Kontrolli i ekspozimit]

Metoda matëse: 1 200-matje segmenti nga censori i pamjeve
Spektri: EV0 në EV20 (në ISO 100 ekuivalent me F2.0 thjerrëz) ISO ndjeshmëri (Indeksi i rekomanduar i ekspozimit):
Fotografi: AUTO, ISO 100 – ISO 25 600
Video: AUTO, ISO 100 – 12 800 ekuivalent
Kompensim ekspozimi: ±3.0 EV (1/3 EV hap)

[Butoni]

Lloji: Kontroll elektronike, vertikale, lloji për fokusim

Shpejtësia:

Fotografi: 1/4 000 sekonda në 30 sekonda, BULB
Video: 1/4 000 sekonda në 1/4 sekonda (1/3 EV hap), 1080 60i-aparat kompatibil deri më 1/60 sekonda në AUTO mod (deri më 1/30 sekonda në [Auto Slow Shutter] mod)
1080 50i- aparat kompatibil deri më 1/50 sekonda në AUTO mod (deri më 1/25 sekonda në [Auto Slow Shutter] mod)

Shpejtësia e sink. të blicit: 1/160 sekonda

[Medie incizuese]

“Memory Stick PRO Duo” medie, SD kartelë

[LCD ekrani]

LCD paneli: 7.5 cm (3.0 lloj) TFT drajv
Numri total i pikave: 921 600 pika

[Lidhësit hyrës dhe dalës]

Multi/Micro USB Terminal*:
USB communication
HDMI: HDMI lidhës D mini prizë
* Përmban aparate Mikro USB compatibile

[Rryma]

Baterie të përdorua: Bateria mbushëse NP-FW50

Kontrollimi i aksesorëve të dhënë

Njëherë kontrolloni emrin e modelit të kamerës (faqe 6. Aksesorët e dhënë dallojnë varësisht nga modeli.

Numri në kllapa tregon numrin e pjesëve të dhëna.

Aksesorë të rëndomtë

- Kamera (1)
- Kordoni i rrymës (kryesori) (1) (Nuk shitet në SHBA dhe Kanada)



- * Mund të vijë më tepër kordonë rryme me kamerën e juaj. Përdorni kordonin përkatës që përdoret në shtetin/rajonin e juaj.

- Bateria rimbushëse NP-FW50 (1)



- Mikro USB kordon (1)

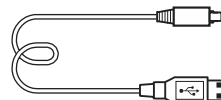

- Karrikues AC-UB10C/UB10D (1)

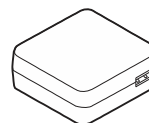

- Rrip për shpatull (1)

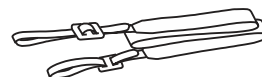

- Manual udhëzimi (Ky manual) (1)
- Wi-Fi Connection/One-touch (NFC) udhëzues
Ky udhëzues sqaron funksionet që kërkojnë Wi-Fi lidhje.

ILCE-5100

- Kapak i përparmë për thjerrëz (1) (ngjitur me këtë kamerë)

ILCE-5100L

- E16 – 50 mm thjerrëz (1) (ngjitur me këtë kamerë)/Kapak i përparmë për thjerrëz (1) (ngjitur me këtë kamerë)

ILCE-5000Y

- E16 – 50 mm thjerrëz (1) (ngjitur me këtë kamerë)/Kapak i përparmë për thjerrëz (1) (ngjitur me këtë kamerë)
- E55 – 210 mm thjerrëz (1) Kapak i përparmë për thjerrëz (1)/Kapak mbrapa për thjerrëz (1)/Mburojë për thjerrëz (1)

Identifikimi i pjesëve

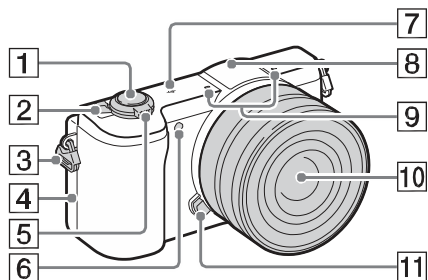

- 5 Për fotografim: zoom) këmbëz
Gjatë shikimit: këmbëz
- 6 (Indeks)/
 (Playback zoom) këmbëz
- 7 AF ndriçues/Llamba e tajmerit

Shenja për

- 8 Blici
- 9 Mikrofon ¹⁾
- 10 Thjerrëza
- 11 Butoni për lirim dhe thjerrëzës
Montuesja
Censori i pamjes ²⁾
Kontakti i thjerrëzës ²⁾

¹⁾ Mos e mbuloni këtë pjesë gjatë
incizimit të videos.

²⁾ Mos e prekni këtë pjesë
drejtpërdrejtë.

Kur thjerrëza është larguar

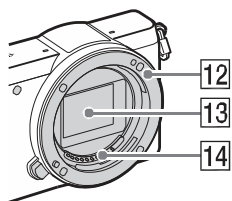

- 1 Butoni për fotografim
- 2 ON/OFF (Power) kyçësja
- 3 Kapëse për rripin në shpatull

4

(N Mark)

- Kjo shenjë tregon pikën e prekjes për të lidhur kamerën me një telefon të mençur që përmban NFC.
- NFC (Near Field Communication) është standardi ndërkombëtar i teknologjisë wireless për mbulim të shkurtë.

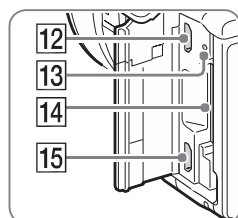
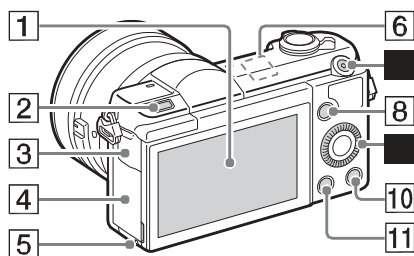

Pastrimi i sipërfaqes së kamerës

Pastroni sipërfaqen e kamerës me leckë të butë të lagur pak në ujë, pastaj thajeni sipërfaqen me leckë të thatë. Për të shmangur dëmtim të shtëpizës:

- Mos e ekspozoni kamerën në produkte kimike siç janë hollues, benzenë, alkool, leckë të vjetra, tretës insektesh, vaj për rrezitje ose insekticide.

Mirëmbajtja e monitorit

- Krema e dorës ose preparate tjera që mbeten në ekranin mund të prishin mbulesën e saj. Nëse vëreni në ekran, pastroheni menjëherë.
- Pastrimi me forcë me leckë ose material tjetër mund të dëmtojë mbulesën e saj.
- Nëse shenja gishti ose mbeturina gjenden në ekranin e LCD monitorit, ju rekomandojmë që me vëmendje të largoni mbeturinat dhe pastaj të e pastroni mirë me leckë të butë dhe ngadalë.

Shënime mbi wireless LAN

Ne nuk marrim asnjë përgjegjësi për dëmtimet e mundshme nga qasja e paautorizuar në aparatit dhe përdorimin e paautorizuar të drejtimeve të ngarkuar në kamerën, që rezulton nga humbja ose vjedhja.

- Mos e prekni ekranin me gjëra të mprehtë. Ajo mund të rezultojë me defekt.
- Kini kujdes me gishtat ose objekteve tjera që mos të kapen në thjerrëzën gjatë përdorimit.

Mbi magnetet

Ka magnetet në pjesën mbrapa të ekranit dhe në pjesën rreth blicit. Mos vendosni gjëra që mund të ndikohen nga fushat magnetike, si disqe flopi ose kartë kredie afër ekranit të aparatit ose shtëpizës.

Mbi përdorimin e thjerrëzave dhe aksesoreve

Rekomandohet që të përdoroni thjerrëza/aksesorë të Sony të dizajnuar për përshtatje të veçorive të këtij aparati.

Përdorimi i produkteve të prodhuesve tjerë mund të shkaktojë të aparati mos të punojë ose rezultojë me aksident ose defekt të aparatit.

Shënime mbi blicin

- Mos e kapni aparatit nga blicin ose mos përdorni forcë të madhe.
- Nëse ujë, pluhur ose rërë bie brenda aparatit, kjo mund të shkaktojë defekt.
- Kujdes që gishti mos të dalë përpara kur të shtypni blicin poshtë.

Mbi temperaturën e kamerës

Kamera dhe bateria mund të ngrohen gjatë përdorimit por ajo nuk është defekt.

Mbi mbrojtjen nga ngrohja e tepërt

Varësisht nga kamera dhe temperatura e baterisë, ndoshta nuk mund të incizoni video ose aparati mund të shkyçet për të mbrojtur kamerën.

Një mesazh do të shfaqet në LCD ekranin para se të shkyçet aparati ose kur nuk mund të incizoni më video. Në këtë rast, lëreni aparatit të shkyçur dhe pritni deri sa temperatura të ulet. Nëse e kyçeni aparatit pa mos lejuar që aparati dhe bateria të ftohen, aparati vetë do të shkyçet or nuk do të mund të incizoni më video.

Mbi mbushjen e baterisë

Nëse mbushni bateri që nuk është përdorur për gjatë kohë, ndoshta nuk do të mund të e mbushni në kapacitetin maksimal.

Kjo ndodh për shkak të veçorive të baterisë dhe nuk është defekt. Mbusheni baterinë edhe njëherë.

Paralajmërim për shenjën dalluese

Programe televizive, filma, video kasetta dhe materialet tjera mund të janë të mbrojtura. Incizimi i paautorizuar i materialeve mund të jenë në kundërshtim me ligjet për të drejtat e kopjimit.

Nuk ka kompensim për përmbajtjen e dëmtuar ose dështim gjatë incizimit

Sony nuk mund të kompensojë dështimin e incizimit ose dëmtim të përmbajtjeve për shkak të defektit të kamerës ose medias për incizim, etj.

1 Ekranin

- Mund të përshtatni LCD ekranin në kënd të përshtatshëm dhe të fotografoni nga cilado pozitë.

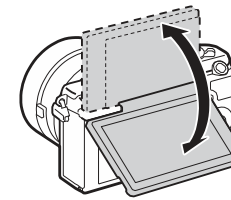

2 Flash pop-up butoni

3 Kapaku Multi/Mikro USB kyçesës

4 Kapaku i baterisë/kartelës së memories

5 Llamba për mbushje

6 Wi-Fi censored (integruar)

7 Butoni MOVIE (Film)

8 Butoni MENU

9 Rrotulla kontrolluese

10 Butoni ? (In-Camera Guide)/(Delete)

11 Butoni ► (Playback)

12 Multi/ Micro USB terminali

- Përmban Mikro USB pajisje kompatible.

13 Llamba për mbushje

14 Vendi për kartelën memorie

15 HDMI mikro kyçesë

- * Më tepër detaje për aksesoret kompatible për Multi/Mikro USB kyçesë mund të gjeni në uebfaqen e Sony ose drejtoheni tek distributori Sony ose servisni e autorizuar të Sony.

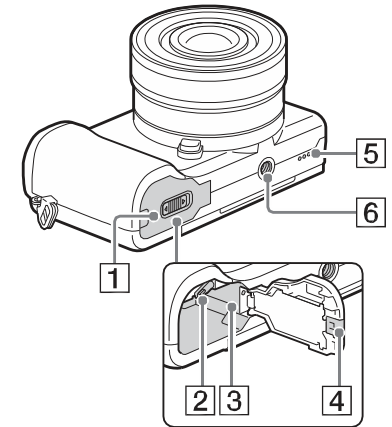

1 Kapaku i baterisë

2 Këmbëza për nxjerrjen e baterisë

3 Vendi për vendosjen e baterive

4 Pllaka për mbulimin e kordonit

Përdoreni këtë kur keni AC-PW20 karrikues (shitet ndaras). Vendosni pllakën e lidhjes në vendin për bateri dhe kyçeni kordonin nëpër pllakën për lidhje siç edhe mund të shikoni në figurën më poshtë

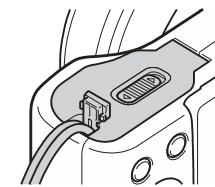

- Siguroni që kordoni mos të pikëtohet kur të mbyllni kapakun.

5 Altoparlantë

6 Vendi për këmbëza

- Përdorni këmbëzat me vidhë më të vogël se 5.5 mm (7/32 inç) gjatësi. Ndryshe, nuk do të mund të përforconi kamerën përveç me 5.5 mm (7/32 inç) dhe mund të ndodh dëmtim i saj.

Thjerrëza

Shini faqe 32 tek specifikimet e thjerrëzave.

E PZ 16 – 50 mm F3.5 – 5.6 OSS (pajisur me ILCE-5100L/ILCE-5100Y)

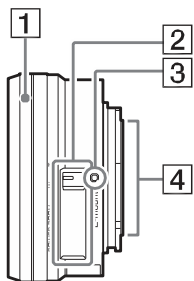

- 1 Unaza për zmadhim
- 2 Këmbëza për zmadhim
- 3 Indeksi i montimit
- 4 Kontakti i thjerrëzës*

* Mos e prekni drejt këtë pjesë.

E55 – 210 mm F4.5 – 6.3 OSS (pajisur me ILCE-5100Y)

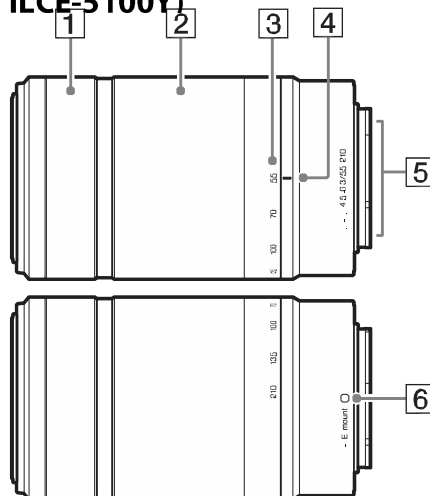

- 1 Unaza për fokus
- 2 Unaza për zmadhim
- 3 Shkalla e fokus-gjatësisë
- 4 Indeksi i fokus-gjatësisë
- 5 Kontakti i thjerrëzës¹⁾
- 6 Indeksi i montimit

¹⁾ Mos e prekni drejt këtë pjesë.

Mbi përdorimin dhe mirëmbajtjen

Mos e rrëzoni, çmontoni, modifikoni, goditeni ose lëshoni siç është përplasje ose rrëzim nga lartë ose shkelje mbi produktin. Keni kujdes posaçërisht me thjerrëzën.

Shënime mbi incizimin/shikimin

- Para se të incizoni, bëjeni një test incizim për të siguruar që kamera funksionon mirë.
- Kamera mund të mbushet me pluhur, mund të laget dhe nuk është rezistues nga uji.
- Mos e ekspozoni kamerën në ujë. Nëse ujë hyn brenda kamerës, mund të shkaktohet defekt. Në disa raste, kamera nuk mund të riparohet.
- Mos e drejtoni kamerën në diell ose dritë të fortë. Ajo mund të shkaktojë defekt kamerës.
- Nëse kondensim i lagështisë ndodh, largojeni para se të përdorni kamerën.
- Mos e shkundni ose goditeni kamerën. Mund të shkaktohet defekt ose nuk do të mund të fotografoni. Më tutje, mediet e incizuar mund të dëmtohen ose skedarët e fotografive mund të dëmtohen.

Mos e përdorni/ruani kamerën në vendet vijuese

- Në vende tepër të ngrohta, ftohta ose lagështi
Në vende siç janë makinë e parkuar në diell, trupi i kamerës mund të deformohet dhe me këtë shkaktohet defekt.
- Nën dritë direkt ose afër ngrohëses
Trupi i kamerës mund të humb ngjyrë ose deformohet dhe kjo mund të shkaktojë defekt.
- Në vende lëkundëse, dridhje
• Afër vendeve që krijojnë radio valë të fuqishme, emeton radiacioni ose fusha të fuqishme magnetike. Ndryshe, kamera mund mos të punojë mirë për fotografi ose video.
• Në vend me rërë ose pluhur
Kujdes mos të lejoni rërë ose pluhur të hyjë në kamerë. Kjo mund të shkaktojë kamerës defekt dhe në disa raste defekti nuk mund të riparohet.

Mbi vendin për kapje

Vendi për kapje ka një lyerje të veçantë. Vendi për kapje mund të humb ngjyrën nëse fërkohet me leckë të zezë, lëkurë, etj.

Mbi ruajtjen

Siguroni që të vendosni kapakun e thjerrëzës kur nuk përdorni aparatën.

Shënime mbi ekranin dhe thjerrëzën

- Ekranin është prodhuar duke përdorur teknologji të lartë precize dhe mbi 99,99% të pikselëve janë funksional për përdorim efektiv. Megjithatë, disa pika të imta të zeza ose bardha (bardhë, kuq, blu ose jeshile) mund të paraqiten në LCD ekranin. Këto pika janë rezultat normal i procesit të prodhimit dhe nuk ndikojnë mbi incizimin.
- Mos shtypni monitorin. Fotografia në monitor mund të zbehet ndërsa ajo mund të shkaktojë defekt.

Shënime për incizimin e vazhdueshëm të videove

- Duhet energji e madhe që me përdorimin e sensorit të fotografisë të incizohen video me cilësi ose të vazhdueshëm. Andaj, nëse vazhdoni të incizoni, temperatura brenda aparatit do të rritet, gjegjësisht temperatura e sensorit të pamjes. Në këtë rast, aparati do të shkyçet automatikisht sepse temperatura ndikon mbi cilësinë e pamjes në mekanizmin e brendshëm të aparatit.
- Kohëzgjatja e gatshme për incizim të videos është në vijim dhe ka të bëjë me gjendjen e aparatit që fillon të incizojë me rregullime të caktuara pasi që karrkimi të largohet për një kohë. (Vlerat më poshtë janë kohë e vazhdueshme pasi që aparati të fillojë me incizim nga momenti që aparati të ndalojë me incizim)

Temperatura e rrethinës	Koha e vazhdueshme e incizimit të videove
20 °C	Rreth 29 minuta
30 °C	Rreth 29 minuta
40 °C	Rreth 20 minuta

- Kohëzgjatja e incizimit të videos varet nga temperatura, rregullimet/formati i incizimit ose gjendja e aparatit para se të filloni me incizimin. Nëse shpesh ndryshoni kuadrot ose incizimin pamje menjëherë pasi që të keni ndaluar nga karrkimi, temperatura në aparat do të rritet dhe koha do të shkurtohet.
- Kur të vëreni shenjën [] ,ndaloni me incizimin.
- Nëse aparati ndalon me incizimin për shkak të temperaturës, lejoni disa minuta të qetësohet. Filloni me incizimin pasi që temperatura të ulet tërësisht.

Shënime gjatë përdorimit të kamerës

Funksione brenda kësaj kamere

- Ky manual përshkruan 1080 60i-aparate kompatible dhe 1080 50i-aparate kompatible.
Për të kontrolluar nëse kamera juaj është 1080 60i-aparate kompatible ose 1080 50i- aparate kompatible, kërkoni shenjat vijuese në fund të kamerës.
1080 60i- aparat kompatible: 60i
1080 50i- aparat kompatible: 50i
- Ky aparat është kompetibil për video në formatin 1080 60p ose 50p.
Për dallim nga modet e deritanishme të incizimit, që kanë incizuar në metodën e ngjitjes, ky aparat përdor metodën progresive. Koha rritet dhe sigurohet një fotografi me rezolucion të mprehtë dhe të vërtetë.

Vendosja e baterisë

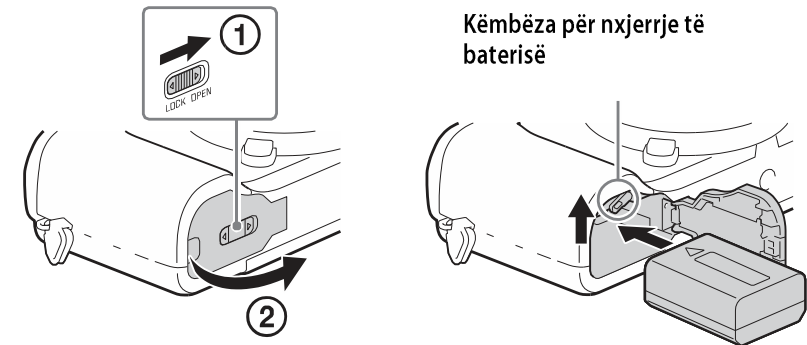

1 Hapeni kapakun.

2 Vendosni bateritë.

- Duke shtypur këmbëzën për nxjerrjen e baterisë, vendosni bateritë sikur në figurë. Siguroni që këmbëza për nxjerrjen e baterisë është mbyllur pas vendosjes.
- Mbyllja e kapakut me baterinë e vendosur gabimisht mund të dëmtojë kamerën.

Karrikimi i baterive

Për konsumatorët në SHBA dhe Kanada

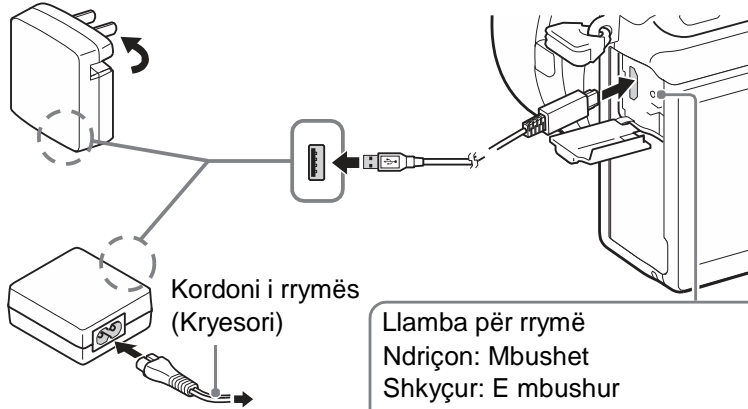

Për konsumatorë në shtetet/rajonet përveç SHBA dhe Kanada

Llamba për rrymë
Ndrìçon: Mbushet
Shkyçur: E mbushur
Ndizet: Gabim në mbushje
Mbushja është paузuar kamera nuk është në temperaturën e duhur

1 Lidhni kamerën dhe karrikuesin (të dhënë), duke përdorur micro USB kordonin (të dhënë).

2 Lidhni karrikuesin në prizë rryme (në mur).

Llamba për rrymë/mbushje ndriçon ngjyrë portokalli dhe mbushja fillon.

- Shkyçeni kamerën gjatë mbushjes së baterisë.
- Mund të mbushni baterinë edhe kur është pjesërisht e mbushur.
- Kur llamba për rrymë/mbushje ndizet dhe mbushja nuk ka mbaruar, largojeni dhe rivendosni baterinë.

Shënime

• Kur llamba për rrymë/mbushje në kamerë nuk ndriçon madje edhe nëse karrikuesi është lidhur me kamerën dhe në prizë (në mur), ajo do të thotë se mbushja është vendosur në qetësi përkohësisht. Mbushja ndalet dhe kalon automatikisht në status qetësie kur temperatura është jashtë temperaturës së rekomanduar për punë. Kur temperatura kthehet në nivelin e duhur, mbushja do të vazhdojë. Ne rekomandojmë mbushjen e baterisë në temperaturë dhome mes 10°C dhe 30°C (50°F dhe 86°F).

Video

Tabela më poshtë tregon kohën e përafërt maksimale për incizim. Këto janë kohërat totale për gjitha video skedarët. Koha e incizimit të videove në formatin XAVC S dhe AVCHD vlen gjatë kohës së incizimit kur funksioni [Dual Video REC] është në [Off].

(s (orë), m (minutë))

Modi	Kapaciteti	
	2 GB	64 GB
60p 50M/50p 50M	—	2 s 35 min.
30p 50M/25p 50M	—	2 s 35 min.
24p 50M*	—	2 s 35 min.
60i 24M(FX)/50i 24M(FX)	10 min.	6 s
60i 17M(FH)/50i 17M(FH)	10 min.	8 s 15 min.
60p 28M(PS)/50p 28M(PS)	9 min.	5 s 5 min.
24p 24M(FX)/25p 24M(FX)	10 min.	6 s
24p 17M(FH)/25p 17M(FH)	10 min.	8 s
1440×1080 12M	20 min.	11 s
VGA 3M	1 s 10 min.	40 s

* vetëm për modele që përmblajnë 1080 60i

- Incizimi i vazhdueshëm mund të bëhet për rreth 29 minuta (kufizuar nga specifikimet e produktit). Incizimi i vazhduar është i mundshëm për rreth 20 minutave (kufizuar nga skedarët me madhësi prej 2 GB).
- Koha për incizimin e videove ndryshon sepse kamera është pajisur me VBR (Variable Bit Rate), që automatikisht përshtat cilësinë e pamjes varësisht nga skena e incizimit. kur të incizoni subjekt të shpejtë në lëvizje, pamja është e qartë por koha e incizimit është e shkurtër sepse duhet më tepër memorie për incizimin. Koha e incizimit gjithashtu varet nga kushtet që bëhen, subjekti ose cilësimet e madhësisë së pamjes.

Shtoni funksione aparatit

Mund të shtoni funksionet e duhura në aparatin tuaj duke e lidhur me ueb faqen e shkarkimit  (PlayMemories Camera Apps™) me anë të internetit.

<http://www.sony.net/pmca>

• Pas instalimit të aplikacionit, mund të merrni aplikacione duke e prekur telefonin e mençur me NFC me N shenjën e aparatit me anë të [One-touch(NFC)] funksionit.

Numri i fotografive dhe koha e incizimit të videos



Numri i fotografive dhe koha e incizimit të videos mund të dallojë varësisht nga kushtet e incizimit dhe kartelës memorie.

Fotografi

 **Image Size]: L: 24M**

Kur  **Aspect Ratio] është vendosur në [3:2]***

Kapaciteti	2 GB
Madhësia	
Standard	330 pamje
Fine	200 pamje
RAW & JPEG	54 pamje
RAW	74 pamje

* Kur  Aspect Ratio] është në tjetër përveç [3:2], mund të bëni fotografi tjera nga ajo më lartë. (Përveç kur  Quality] është në [RAW].)

- Bateria mund mos të mbushet mirë nëse seksioni i terminalit të baterisë është e përlyer. Në këtë rast, pastroni pluhurin ngadalë duke përdorur leckë të butë ose shkopinje me pambuk për të fshirë terminalin.
- Lidhni karrikuesin (të dhënë) në prizën më të afërt (në mur). Nëse ndodh ndonjë defekt gjatë përdorimit të karrikuesit, largoni kyçësen nga priza menjëherë dhe shkyçeni rrymën.
- Kur të mbarojë mbushja, largoni karrikuesin nga priza e rrymës (në mur).
- Siguroni që të përdorni vetëm bateri origjinale Sony, USB kordonin (të dhënë) dhe karrikuesin (e dhënë).
- Rrymë nuk kalon nëpër aparat gjatë fotografimit/shikimit nëse ajo është lidhur me prizë muri me AC kordonin e dhënë. Për të furnizuar me rrymë aparatin gjatë fotografimit/shikimit, përdoroni AC-PW20 AC adaptorin (shitet ndaras).

Koha e karrikimit (Karrikim i plotë)

Koha e karrikimit është rreth 310 min. duke përdorur karrikuesin (e dhënë).

Shënim

- Koha e karrikimit dhënë lart vlen vetëm për bateri të harxhuar tërësisht në temperaturë prej 25°C (77°F). Karrikimi mund të zgjat më shumë varësisht nga kushtet e përdorimit dhe rrethanat.

Karrikimi duke e lidhur në kompjuter

Bateritë mund të karrikohen edhe nëse e lidhni kamerën me kompjuter duke përdorur mikro USB kordonin.

Në USB kyçëse

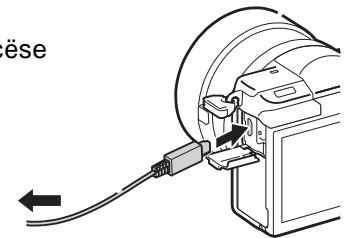

Shënim

• Keni parasysh pikat në vijim gjatë karrikimit me kompjuter:

- Nëse kamera është lidhur me laptop kompjuter i cili nuk është lidhur në prizë rryme, niveli i baterisë së laptopit bie shpejtë. Mos e karrikoni për një periudhë të gjatë kohore.
- Mos e shkyçni/kyçni ose rifilloni kompjuterin ose mos e lëshoni kompjuterin nga mënyra e qetë kur është lidhur me USB kompjuteri dhe kamera. Kamera mund të shkaktojë defekt. Para kyçjes/shkyçjes ose rifillimit të kompjuterit ose përdorimit të kompjuterit, largojeni aparatin nga kompjuteri.
- Nuk jepen asnjë garanci për mbushje me kompjuter ose kompjuter të modifikuar.

Jeta e baterisë dhe numri i fotografive që mund të bëhen dhe shikimet

	Jeta e baterisë	Numri i fotografive
Fotografim (pamje)	Rreth 210 min.	Rreth 420 fotografi
Incizim tipik i videos	Rreth 95 min.	—
Incizim i vazhdueshëm i	Rreth 150 min.	—
Shikim (pamje)	Rreth 470 min.	Rreth 9400 fotografi

Shënime

- Numri i fotografive më lart vlen vetëm me bateri të mbushur plot. Numri i fotografive mund të ulet varësisht nga kushtet e përdorimit.
- Numri i fotografive të cilat mund të bëhen vlej në gjatë kushteve në vijim:
 - Përdorimi i Sony “Memory Stick PRO Duo” (Mark2) media (shitet ndaras).
 - Kur E PZ 16 – 50 mm F3.5 – 5.6 OSS thjerrëza është vendosur.
- Bateria përdoret në temperaturë dhome prej 25°C (77°F).
- Numri për “Fotografim (i pamjeve)” është bazuar në CIPA standard, dhe vlen për fotografim nën kushtet vijuese:
(CIPA: Camera & Imaging Products Association)
 - DISP është vendosur në [Display All Info.].
 - Fotografim në çdo 30 sekonda.
 - Zmadhimi lëviz vazhdimisht mes W dhe T.
 - Blici ndryshon njëherë në çdo dy minuta.
 - Aparati kyçet/shkyçet njëherë në çdo dhjetë minuta.
- Numrat e minutave për incizim të v ideove janë në bazë të CIPA standard, dhe janë për incizim gjatë kushteve më poshtë:
 - [Record Setting]: 60i 17M(FH)/50i 17M(FH).
 - Incizim tipik i incizimit: Jeta e baterisë në bazë të fillimit/ndaljes së vazhdueshme të incizimit, zmadhimit, kyçjes/shkyçjes, etj.
 - Incizim i vazhdueshëm i videos: Jeta e baterisë sipas incizimit të vazhdueshëm deri sa të arrihet limiti (29 minuta) dhe pastaj duke vazhduar me shtypjen e butonit MOVIE sërish. Funkcionet tjera si zmadhimi nuk punojnë.

Kërkesat sistemore

Kërkesat e softuerit në kompjuter mund të gjeni në URL adresën më poshtë: www.sony.net/pcenv/



Instalimi i “PlayMemories Home” në kompjuter

1 Me anë të internet shfletuesit në kompjuterin e juaj në kompjuter dhe pastaj intaloni PlayMemories Home.

www.sony.net/pm/

- Për detaje mbi PlayMemories Home, shikoni faqen për mbështetje PlayMemories Home (vetëm në anglisht): <http://www.sony.co.jp/pmh-se/>
- Kur të përfundojë instalimi, PlayMemories Home fillon.

2 Lidheni aparatit me kompjuterin me anë të mikro USB kordonit (i dhënë).

- Mund të instalohen funksione tjera në PlayMemories Home. Lidheni aparatit me kompjuter madje edhe nëse PlayMemories Home vetëm më është instaluar në kompjuterin tuaj.

Shënime

- Mos e largoni mikro USB kordonin (i dhënë) nga kamera deri sa shfaqet ekrani i përdorimit ose qasjes. Nëse e bëni, mund të dëmtoni të dhënat.
- Për të larguar aparatit nga kompjuteri, klikoni  (disconnect icon). Për Windows Vista, klikoni në ekranin.

Veçori të “PlayMemories Home”™

Softueri “PlayMemories Home” ju mundëson të importoni pamjet që keni bërë me kamerën në kompjuter për të shikuar. “PlayMemories Home” është i nevojshëm për importimin e AVCHD pamjeve në kompjuterin e juaj.



• Mund të shkarkoni Image Data Converter (RAW softuer për editimin e pamjeve) ose Remote Camera Control, etj., duke ndjekur hapat më poshtë: Lidhni aparatin me kompjuter → niseni PlayMemories Home → klikoni [Notifications].

Shënime

- Ju nevojitet lidhje interneti për të instaluar “PlayMemories Home”.
- Ju nevojitet lidhje interneti për të përdorur “PlayMemories Online” ose shërbime tjera të rrjetit. “PlayMemories Online” ose shërbime tjera të rrjetit mund mos të jetë të gatshme në disa shtete ose rajone.
- Përdorni URL më poshtë për aplikacionet për MAC:
<http://www.sony.co.jp/imsoft/Mac/>
- Nëse softueri PMB (Picture Motion Browser), i dhënë me modelet para vitit 2011, vetëm më është instaluar në kompjuterin tuaj, PlayMemories Home do të fshijë gjatë instalimit. Përdorni PlayMemories Home, softueri i radhës i PMB.

Ngjitja/largimi i thjerrzës

Shkyçeni kamerën nga rryma para se të ngjitni ose largoni thjerrzën.

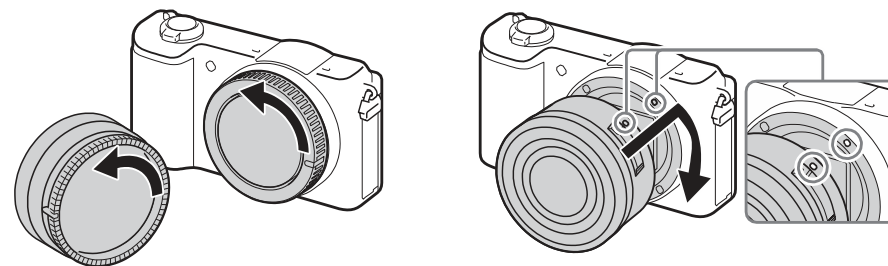

- 1** Nëse kapaku ose kapaku i paketimit është ngjitur, largojeni nga kamera ose thjerrëza.
 - Shpejtë ndryshoni thjerrzën nga vendet me pluhur për të mbrojtur nga pluhuri ose copëzat që mos të futen në kamerë.
- 2** Montoni thjerrzën duke renditur shenjat e bardha të indeksit dhe kamerës.
 - Mbani ftyrën e kamerës nga poshtë për mos të lejuar që pluhuri të futet në kamerë.
- 3** Duke shtyrë thjerrzën ngadalë drejt kamerës, rrotulloni nga akrepat e orës deri sa të klikojë në pozitën e mbyllur.
 - Duhet të vendosni thjerrzën drejtë.

Shënim

- Gjatë ngjitjes së thjerrzës, mos e prekni butonin për lëshimin e thjerrzës.
- Mos përdorni forcë gjatë ngjitjes së thjerrzës.
- Adaptorin për montim (shitet ndaras) duhet për të përdorur A-thjerrzën (shitet ndaras). Për detaje, shikoni manualin për përdorim që vije me adaptorin për montim.
- Kur përdorni thjerrzë që ka prizën për këmbëza, lidhni prizën në anën e majtë ku gjendet priza për të mirëmbajtur baraspeshën.

Largimi i thjerrëzës

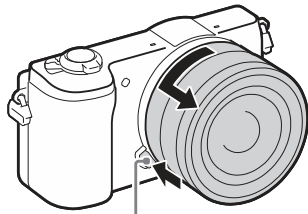

Butoni për lirimin e thjerrëzës

- 1 Shtypeni butonin për lëshim deri në fund dhe rrotulloni thjerrëzën kundër akrepave deri sa të ndalet.

Shënim

- Gjatë ndryshimit të thjerrëzës, nëse pluhur ose copëza hyn në kamerë dhe del në sipërfaqen e sensorit të pamjes (pjesa që vepron si film) mund të paraqiten në pamjen, varësisht nga rrethina për incizim. Kamera dridhet pak kur është shkyçur, për shkak të funksionit kundër pluhurit, për të penguar që pluhuri të del në sensorin e pamjes. Andaj, ngjiteni ose largoni thjerrëzën shpejtë në ndonjë vend më larg pluhurit.
- Mos e lini kamerën me thjerrëzën e larguar.
- Kur doni të përdorni kapakë mbrapa ose para, ju lutemi blini ALC-B1EM (kapaku) ose ALC-R1EM (mbrapa) (shiten ndaras).
- Kur përdorni thjerrëzë që ka kyçje/shkyçje të zmadhimit, vendosni kyçësen në SHKYÇ dhe konfirmoni që thjerrëza është tërësisht e tërhequr para se të ndryshoni thjerrëzat. Nëse ajo nuk është tërhequr, mos e shtypni thjerrëzën me forcë.
- Kur vendosni kamerën në këmbëza, siguroni që mos të prekni unazën për zmadhim/fokusim.

Prezantimi i funksioneve tjera

Funksione tjera mund të përdoren me rrotullën kontrolluese, butonin MENU etj.

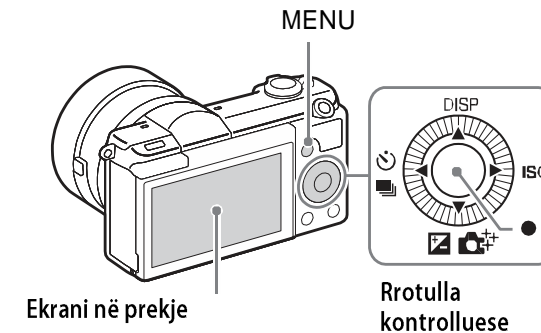

Rrotulla kontrolluese

DISP (Display Setting): Ju mundëson të ndryshoni ekranin.

ISO (ISO): Ju mundëson të vendosni ndjeshmërinë sipas ndriçimit.

(Exposure Comp.): Ju mundëson të kompensoni ekspozimin dhe për gjithë fotografinë.

(Photo Creativity): Ju mundëson të përdorni kamerën në mënyrë intuitive.

/ (Drive Mode): Ju mundëson të përdorni tajmerin dhe mënyrën e multi-fotografimit.

- (Shoot Mode): Ju mundëson të ndryshoni modin e fotografimit.

Drejtimi i incizimit me anë të prekjes

Ky aparat është pajisur me ekran në prekje. Me prekjen e subjektit në ekran, mund të bëni fotografi (Touch Shutter) ose të vendosni subjektin në fokus (Touch Focus). Funksioni [Touch Shutter] mund të përdoret edhe në modin e incizimit [Self-portrait/ -timer].

Për më tepër informacione për funksionin e ekranit në prekje, shikoni "Help Guide".

Shikimi i fotografive

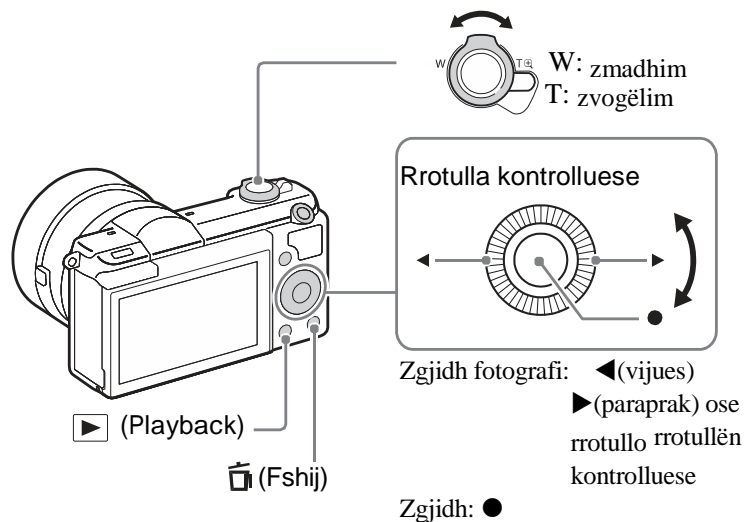

1 Shtypeni ▶ (Playback) butonin.

Zgjedhja e fotografisë vijuese/paraprake

Zgjidhni një fotografi duke shtypur ◀(vijues) ▶(paraparak) në rrotullën kontrolluese ose duke rrotulluar rrotullën kontrolluese. Shtypeni ● në qendër të rrotullës kontrolluese për të shikuar videot.

Fshirja e fotografisë

① Shtypni 🗑️/ (Fshij) butonin.

② Zgjidhni [This Image] me ▲ në rrotullën kontrolluese, dhe shtypeni ●.

Kthimi në mënyrën fotografim

Shtypni butonin për fotografim deri në gjysmë.

Vendosja e kartelës memorie (shitet ndaras)

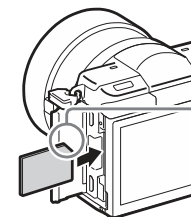
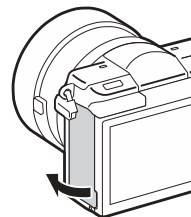

Siguroini që skaji i lakuar të përputhet me anën përkatëse të vendit.

1 Hapeni kapakun e vendit për kartë memorie.

2 Vendosni kartelën memorie (shitet ndaras).

• Me skajin e lakuar në drejtimin sikur në figurë, vendosni kartelën memorie deri sa të kalojë në vendin e duhur.

3 Mbylleni kapakun e vendit për kartë memorie.

Kartelat memorie që mund të përdoren

	Kartelë memorie	Për pamje	Për video
A	Memory Stick XC-HG Duo™	✓	✓
	Memory Stick PRO Duo	✓	✓ (Mark2 vetëm)
	Memory Stick PRO-HG Duo™	✓	✓
B	SD memory card	✓	✓ (Klasë 4 o më shpejtë)
	SDHC memory card	✓	✓ (Klasë 4 o më shpejtë)
	SDXC memory card	✓	✓ (Klasë 4 o më shpejtë)

• Në këtë manual, produktet në këtë tabelë bashkërisht quhen si:

A: “Memory Stick PRO Duo” medie

B: C: SD kartelë

• Kur incizoni video në formatin XAVC S, përdorni kartat memorie vijuese:

– SDXC memory card (64 GB ose më shumë dhe Class 10 ose më shpejtë)

– SDXC memory card (64 GB ose më shumë dhe UHS-I kompatible)

– Memory Stick XC-HG Duo medie

• Ky aparat përmban UHS-I kompatible SD karta.

Largimi i kartelës memorie/baterive

Kartelë memorie: Shtypeni kartelën nga brenda njëherë.

Bateritë: Lëvizeni këmbëzën për nxjerrjen e baterisë. Mos e lëshoni baterinë.

Shënim

- Mos e largoni kurrë kartelën memorie/bateritë kur llamba (faqe 11) është ndezur. Kjo mund të shkaktojë dëmtim të dhënave që gjenden në kartelë/memorien e brendshme.

Vendosja e orës

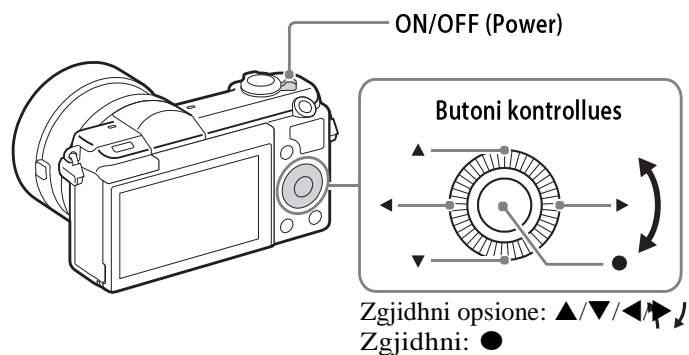

- Shtypeni butonin ON/OFF (rrymë).
Rregullimi i datës & kohës shfaqet kur shtypeni butonin për kyçje për herën e parë.
 - Mund të kalojë pak kohë që të kyçet dhe të fillohet me punë.
- Kontrolloni që [Enter] është zgjedhur në ekran, pastaj shtypeni ● në butonin kontrollues.
- Zgjidhni rajonin e preferuar duke ndjekur udhëzimet ekrane, dhe shtypeni ●.
- Vendosni [Daylight Savings], [Date/Time] dhe [Date], dhe shtypeni ●
 - Kur vendosni [Date/Time], mesnata është 12:00 AM, dhe mesdita është 12:00 PM.
- Kontrolloni që [Enter] është zgjedhur, pastaj shtypeni ●.

Fotografimi i pamjeve/videove

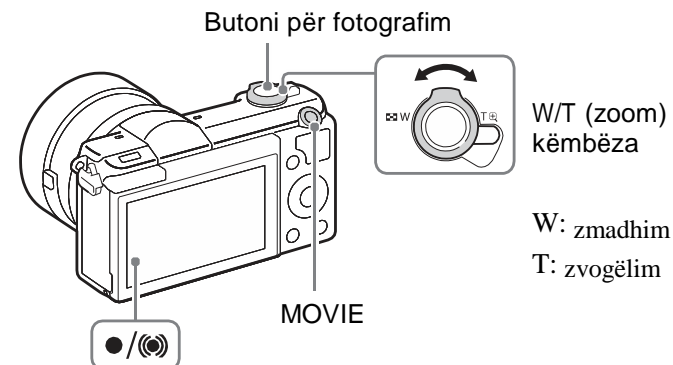

Fotografimi i pamjeve

- Shtypeni butonin për fotografim poshtë për fokus.
Kur ka pamje në fokus, një zë dëgjohe dhe ● indikatorit (●) ndriçon.
- Shtypeni butonin për fotografim fort.

Incizim i videove

- Shtypeni MOVIE (Film) butonin për fillim të incizimit.
 - Përdoroni W/T (zmadhim) këmbëzën për të rritur imazhin.
- Shtypeni MOVIE butonin sërish për të ndalur

Shënime

- Mos e shtypni ose tërhiqni blicin me gishta. Kjo mund të shkaktojë defekt.
- Zëri i thjerrzës dhe këmbëzës gjatë punës do të incizohet kur funksioni për zmadhim punon gjatë incizimit të videos. Zëri i butonit MOVIE duke punuar gjithashtu mund të incizohet kur të mbarojë incizimi.
- Incizim i vazhdueshëm mund të bëhet për rreth 29 minuta përnjëherë me rregullimet gabime të kamerës dhe kur temperatura është rreth 25°C (77°F).
Kur të mbarohet incizimi, mund të ri-fillohet incizimi duke shtypur butonin MOVIE sërish. Incizimi mund të ndalet për të mbrojtur kamerën varësisht nga temperatura e ambientit.