

SONY®

2-318-768-11 (1)

D-NF420/NF421

Upute za uporabu

Atrac CD Walkman

Prijenosni CD uređaj



Atrac3plus



© 2004 Sony Corporation



UPOZORENJE

Za sprječavanje požara ili električkog udara, ne izlažite uređaj kiši ili vlazi.

Ne smještajte uređaj u skućene prostore kao što su ormarić za knjige ili ugrađena vitrina.

Za sprječavanje požara, ne prekrivajte otvore za prozračivanje uređaja novinama, stolnjacima, zavjesama itd. Isto tako, na uređaj ne stavljajte upaljene svijeće.

Za sprječavanje požara ili električnog udara, na uređaj ne stavljajte predmete ispunjene tekućinom, npr. vaze.

OPREZ

Uporaba optičkih instrumenata s ovim uređajem predstavlja opasnost za vid.

Neke zemlje imaju pravila o odlaganju baterija koje se koriste za napajanje ovog uređaja. Molimo da provjerite važeće zakone u Vašoj zemlji.

OPREZ

- PRI OTVARANJU UREĐAJA EMITIRA SE NEVIDLJIVO LASERSKO ZRAČENJE
- NE GLEDAJTE IZRAVNO U LASERSKU ZRAKU I NE ISPITUJTE JE IZRAVNO POMOĆU OPTIČKIH INSTRUMENTATA
- UREĐAJ KLASJE 1M NEVIDLJIVO LASERSKO ZRAČENJE KOD OTVORENOG UREĐAJA
- NE GLEDAJTE IZRAVNO U ZRAKU OPTIČKIM INSTRUMENTIMA

Valjanost CE označavanja je ograničeno samo na zemlje u kojima je ono zakonski propisano, uglavnom u zemljama Europske ekonomske zajednice.

Za korisnika

Oznaka modela i serijski broj nalaze se na stražnjoj strani uređaja. Te brojeve zapišite na donje linije i navedite ih prilikom pozivanja Sony prodavatelja u vezi s ovim proizvodom.

Oznaka modela _____
Serijski broj _____

Ovaj uređaj je provjeren i zadovoljava zahtjeve digitalnih uređaja klase B prema FCC propisima, poglavlje 15. Ova ograničenja postoje radi zaštite od štetnog utjecaja smetnji na postojeću instalaciju. Ovaj aparat stvara, koristi i emitira energiju u području radijskih frekvencija i, ako nije ugrađen ili ako se ne koristi prema uputama, može uzrokovati štetne smetnje kod radijskih komunikacija. Naravno, nije moguće jamčiti da se smetnje neće pojaviti kod određene vrste instalacija. Ako ovaj aparat uzrokuje štetne smetnje kod radijskog i televizijskog prijema, što se može ustanoviti isključenjem i uključenjem aparata, korisniku predlažemo uklanjanje smetnji na jedan od sljedećih načina:

- Zakrenite ili promijenite položaj prijemne antene.
- Odmaknite aparat od prijemnika.
- Priključite aparat na zidnu utičnicu koja je udaljena od zidne utičnice na koju je priključen prijemnik.
- Zatražite pomoć od prodavača ili iskusnog radijskog, odnosno TV tehničara.

Bilo kakve promjene ili prilagođenja koja nisu izričito odobrena u ovom priručniku mogu uzrokovati probleme pri uporabi uređaja.



Zbrinjavanje starih električnih i elektroničkih uređaja (primjenjuje se u Europskoj uniji i ostalim europskim zemljama s posebnim sistemima zbrinjavanja)

Ova oznaka na proizvodu ili na ambalaži označava da se ovaj proizvod ne smije zbrinjavati kao kućni otpad. On treba biti zbrinut na za tu namjenu predviđenom mjestu za reciklažu električne ili elektroničke opreme. Pravilnim zbrinjavanjem starog proizvoda čuvate okoliš i brinete za zdravlje svojih bližnjih. Nepravilnim odlaganjem proizvoda ugrožava se okoliš i zdravlje ljudi. Reciklažom materijala pomažete u očuvanju prirodnih izvora. Za detaljne informacije o reciklaži ovog proizvoda, molimo kontaktirajte vašu lokalnu upravu, odlagalište otpada ili trgovinu gdje ste kupili proizvod.

Sadržaj

Izradite vlastiti ATRAC CD	4
Koji se diskovi mogu reproducirati na ovom uređaju?	5
Mjere opreza	7
O sigurnosti	7
O CD uređaju	7
O rukovanju diskovima	7
O slušalicama	7

Kako započeti s radom

Provjera isporučenog pribora	8
Pregled dijelova i kontrola	8
Priprema izvora napajanja (suha baterija).....	10
Provjera preostalog kapaciteta baterije.....	10
Kad koristite AC adapter	11

Reprodukcija

Reprodukcija CD-a	12
Osnovne funkcije (reprodukcija, zaustavljanje, pretraživanje)	13
Blokiranje tipaka (HOLD).....	14
Traženje omiljenih zapisa/ datoteka	14
Traženje prema grupi (File View)	14
Traženje prema grupi (List View)	15
Provjera informacija o disku na pokazivaču ..	15
Odabir načina reprodukcije (PLAY MODE)	17
Načini reprodukcije (PLAY MODE)	18
Reprodukcija grupa	19
Reprodukcija omiljenih zapisa (Bookmark play)	19
Reprodukcija omiljene play liste (m3u play list play)	19
Reprodukcija zapisa u željenom redosljedu (PGM play).....	20
Ponavljanje reprodukcije zapisa (Repeat play)	20

Podešavanje zvučnog ugođaja.....	21
Odabir zvučnog ugođaja.....	21
Samostalno podešavanje zvučnog ugođaja	21
Opcije izbornika SOUND.....	22
Dodatna podešavanja.....	23
Podešavanje raznih funkcija.....	23
Opcije izbornika OPTION.....	24

Radijski prijemnik

Slušanje radija	27
Naglašavanje basova	27
Ako je FM prijem loš zbog smetnji.....	28
Zaštita sluha.....	28
Automatsko isključenje radija	28
Kada koristite baterijsko napajanje.....	28
Pohranjivanje radijskih postaja	29
Ručno pohranjivanje postaja	29
Slušanje pohranjenih radijskih postaja... 31	

Dodatne informacije

U slučaju problema	32
Održavanje	35
Tehnički podaci	35
Dodatni pribor.....	36

Ovaj priručnik pruža informacije o uporabi CD uređaja. Detalje o isporučenom softveru SonicStage potražite u uputama za instalaciju i rukovanje.

Napomena za korisnike **O isporučenom softveru**

Ovisno o vrsti teksta i znakovima, tekst prikazan u SonicStage prozoru možda neće biti ispravno prikazan. Razlog tome mogu biti:

- Ograničenja spojenog uređaja.
- Nepravilnosti u radu uređaja.

ATRAC3plus je zaštićeni naziv tvrtke Sony.

"WALKMAN" je registrirani zaštitni znak Sony Corporation koji se odnosi na uređaje za reprodukciju zvuka putem stereo slušalica.  je zaštitni znak tvrtke Sony.

Izradite vlastiti ATRAC CD

Osim standardnih audio CD diskova, možete reproducirati i originalni ATRAC CD koji možete načiniti sami pomoću isporučenog softvera SonicStage. Uz uporabu tog softvera na jedan CD-R ili CD-RW možete snimiti sadržaj oko 30 audio CD diskova*.

Slijedi kratak pregled postupaka koji omogućuju reprodukciju ATRAC CD-a.

Instalirajte SonicStage na računalo

SonicStage je softver pomoću kojeg se glazba s CD-a prenosi na računalo i snima na drugi CD u ATRAC formatu. Taj se softver može instalirati s isporučenog CD-ROM-a.



Snimate ATRAC CD

Nakon odabira omiljenih zapisa s računala, snimate ih na CD-R/CD-RW pomoću softvera SonicStage.

Audio CD diskovi,
MP3 datoteke

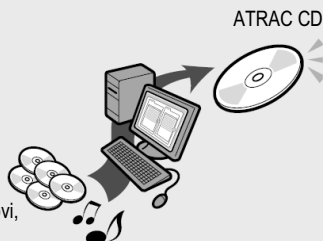

Slušajte svoju glazbu na ovom CD uređaju

Tako možete ponijeti pregršt pjesama sa sobom kamo god pošli.



Detalje o instalaciji softvera SonicStage i izradi ATRAC CD-a potražite u isporučenim uputama za instalaciju i rukovanje.

* Kad je ukupno vrijeme reprodukcije jednog CD-a oko 60 minuta i snimate na 700 MB CD-R/CD-RW pri brzini od 48 kbps u ATRAC3plus formatu.

Koji se diskovi mogu reproducirati na ovom uređaju?



Audio CD diskovi:

CD-DA diskovi

CD-DA (Compact Disc Digital Audio) je standard snimanja koji se koristi za Audio CD diskove.



ATRAC CD diskovi:

CD-R/CD-RW diskovi na koje su pomoću softvera

SonicStage* snimljeni audio podaci komprimirani u ATRAC3plus formatu

ATRAC3plus (Adaptive Transform Acoustic Coding3plus) je tehnologija komprimiranja zvuka koja zadovoljava zahtjeve za visokom kvalitetom zvuka i visokim stupnjem kompresije. ATRAC3plus može komprimirati audio datoteke na oko 1/20 njihove izvorne veličine pri 64 kbps.

Brzine bita i frekvencije uzorkovanja koje ovaj CD uređaj može reproducirati su sljedeće:

	Brzine bita	Frekvencije uzorkovanja
ATRAC3	66/105/132 kbps	44,1 kHz
ATRAC3plus	48/64/256 kbps	44,1 kHz

Na pokazivaču ovog uređaja mogu se prikazati do 62 znaka.



MP3 diskovi:

CD-R/CD-RW diskovi na koje su pomoću softvera SonicStage* snimljeni audio podaci komprimirani u MP3 formatu

Brzine bita i frekvencije uzorkovanja koje ovaj CD uređaj može reproducirati prikazane su u donjoj tablici. Također se mogu reproducirati i Variable Bit Rate (VBR) datoteke.

	Brzine bita	Frekvencije uzorkovanja
MPEG-1 Layer3	32 - 320 kbps	32/44,1/48 kHz
MPEG-2 Layer3	8 - 160 kbps	16/22,05/23 kHz
MPEG-2,5 Layer3	8 - 160 kbps	8/11,025/12 kHz

Ovaj CD uređaj usklađen je s verzijom 1,0/1,1/2,2/2,3/2,4 ID3 tag formatu. ID3 tag je format dodavanja nekih informacija (naziv zapisa i albuma, ime izvođača, itd.) MP3 datotekama. Na pokazivaču ovog CD uređaja mogu se prikazati do 64 znaka ID3 tag informacija.



CD-Extra i Mix-Mode CD diskovi:

CD-R/CD-RW diskovi na koje su snimljeni podaci u CD-DA i CD-ROM formatu.*

Ako se CD ne može reproducirati, promijenite opciju "CD-EXTRA" u izborniku OPTION (☞ str. 25). Zatim možete reproducirati CD.

Također se može reproducirati ATRAC CD na koji su pomoću softvera SonicStage snimljeni audio podaci u MP3 formatu. Pomoću SonicStage softvera ne može se snimiti CD s miješanim audio podacima.

* Mogu se reproducirati samo diskovi u ISO 9660 Level 1/2 i Joliet formatu.

Nastavlja se ➡

Glazbeni diskovi kodirani tehnologijom zaštite od kopiranja

Ovaj uređaj je proizveden za reprodukciju audio diskova koji podliježu "Compact Disc (CD)" standardu. U zadnje vrijeme proizvode se diskovi sa zaštitom od presnimavanja od strane nekih glazbenih kompanija; međutim, reprodukcija nekih od tih diskova neće biti moguća na ovom uređaju.

Razlike u strukturama ATRAC i MP3 CD-a

ATRAC i MP3 CD-i se sastoje od "datoteka" i "grupa". "Datoteka" odgovara "zapisu" audio CD-a. "Grupa" je skup datoteka i odgovara pojmu "albuma".

Ovaj CD uređaj može prepoznati direktorije s MP3 datotekama kao "grupe" te se ATRAC i MP3 CD diskovima može rukovati na isti način.

Primjenjivi broj grupa i datoteka

- Najveći mogući broj grupa: 256
- Najveći mogući broj datoteka: 999

Slijed reprodukcije ATRAC i MP3 CD diskova

Datoteke s ATRAC CD-a se reproduciraju redom podešenim pomoću softvera SonicStage. Slijed reprodukcije MP3 CD-a se može razlikovati ovisno o metodi korištenoj za snimanje MP3 datoteka na disku. Također se može reproducirati "playlist" s MP3 datotekama. U sljedećem primjeru datoteke se reproduciraju redom od ① do ⑦.

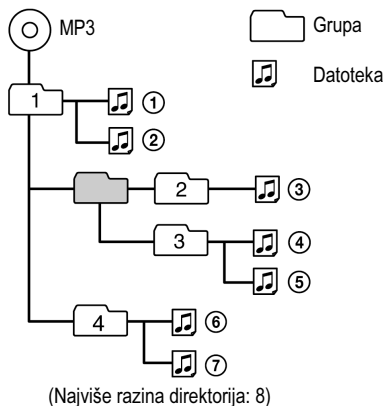

Napomene

- Ako su na isti disk snimljene ATRAC3plus i MP3 datoteke, prvo se reproduciraju ATRAC3plus datoteke.
- Mogućnosti reprodukcije ovog CD uređaja mogu varirati, ovisno o kvaliteti diska i stanju uređaja za snimanje.
- Znakovi koje možete koristiti u nazivu datoteke/direktorija: A - Z, a - z, 0 - 9, _ (podcrta)
- Na disku koji sadrži ATRAC3plus/MP3 datoteke nemojte pohranjivati datoteke u drugom formatu i nemojte izrađivati nepotrebne direktorije.

O Atrac CD diskovima

- CD-R/CD-RW diskovi snimljeni u ATRAC3plus formatu ne mogu se reproducirati na računalu.

O MP3 diskovima

- Nazivi datoteka trebaju imati ekstenziju "mp3". Ako dodate ekstenziju "mp3" datoteci koja nije MP3 datoteka, uređaj je neće moći ispravno prepoznati.
- Za kompresiju izvora u MP3 format, preporuča se odabir brzine prijenosa podataka (*bit rate*) od "44.1 kHz", "128 kbps" i "Constant Bit Rate".
- Za snimanje do punog kapaciteta diska, odaberite "halting of writing".
- Za snimanje odjednom do punog kapaciteta na prazan disk, odaberite "Disc at Once".

Mjere opreza

O sigurnosti

- Ako neki predmet ili tekućina dospije u unutrašnjost CD uređaja, isključite ga i dajte na provjeru kod ovlaštenog osoblja prije uporabe.
- Ne stavljajte nikakve predmete u DC IN 3 V (priključak napajanja).

O CD uređaju

- Držite leću CD uređaja čistom. Ne dodirujte leću, jer može doći do oštećenja, te do kvara uređaja.
- Ne stavljajte teške predmete na CD uređaj, jer može doći do oštećenja uređaja i diska.
- Ne ostavljajte CD uređaj u blizini izvora topline, ili na mjestu izloženom izravnoj sunčevoj svjetlosti, pijesku ili prašini, vlazi, udarcima, na neravnoj površini, ili u automobilu sa zatvorenim prozorima.
- Ako CD uređaj uzrokuje smetnje kod radijskog ili TV prijema, isključite CD uređaj ili ga udaljite od izvora smetnji.
- Diskovi nestandardnih oblika (srce, kvadrat, zvijezda) ne mogu biti reproducirani u ovom uređaju, jer bi moglo doći do kvara. Ne koristite takve diskove.

O rukovanju diskovima

- Kod čišćenja diskova, držite ih za rub. Ne dodirujte površinu diska.
- Ne lijepite papir ili ljepljivu vrpcu na CD.
- Ne izlažite diskove izravnom sunčevom svjetlu ili izvorima topline, kao npr. otvorima za topli zrak. Ne ostavljajte diskove u automobilu parkiranom pod izravnim sunčevim svjetlom.

O slušalicama

Sigurnost u prometu

Ne koristite slušalice dok upravljate motornim vozilom ili biciklom jer to predstavlja opasnost u prometu i u nekim područjima je nezakonito. Preglasno slušanje također može biti opasno dok hodate, osobito na pješačkim prijelazima. U potencijalno opasnim situacijama budite pojačano oprezni ili isključite uređaj.

Sprječavanje oštećenja sluha

Pri uporabi slušalica nemojte jako pojačavati zvuk. Liječnici ne savjetuju neprekidno, glasno ili dugotrajno slušanje. Osjetite li da Vam zvoni u ušima, smanjite glasnoću ili isključite uređaj.

Briga za druge

Nemojte pretjerano pojačavati zvuk. Tako možete čuti vanjske zvukove i ujedno biti obzirni prema osobama koje Vas okružuju.

Provjera isporučenog pribora

- Slušalice



- CD-ROM (SonicStage)

Ne koristite CD-ROM u audio CD uređaju.

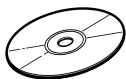

- AC mrežni adapter
- Upute za uporabu (ovaj priručnik)
- Upute za instalaciju/uporabu

Pregled dijelova i kontrola

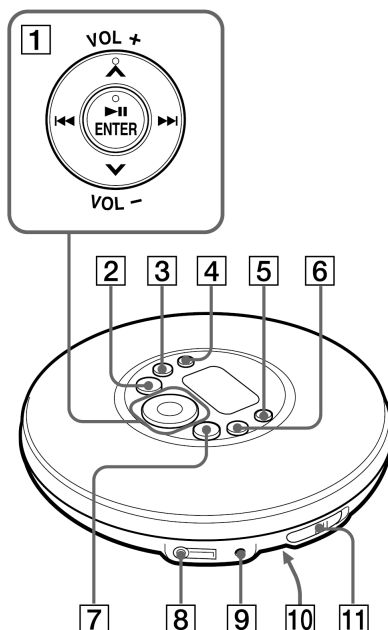

Pokazivač

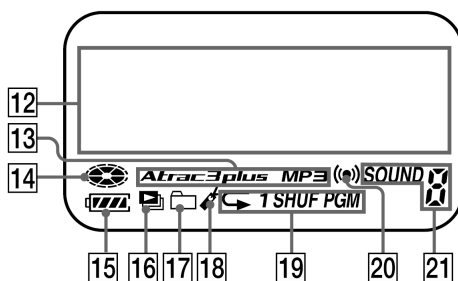

- 1** Kontrolna tipka
 ►|| (reprodukcija/pauza)*/ENTER (☞ str. 12-15, 17, 19-21, 23, 27, 28, 30, 31)
 ◀◀/▶▶ (☞ str. 13, 15, 21, 30)
 ▲*/▼ (☞ str. 14, 15, 17, 19-21, 23, 27, 28, 30, 31)
 VOL +/- (☞ str. 12)
- 2**  • TUNE - tipka (☞ str. 13, 14, 20, 27, 29)
- 3** Tipka  • RADIO OFF (☞ str. 13, 15, 20, 22, 24, 27, 30)
- 4** Tipka SEARCH (☞ str. 14, 15, 29)
- 5** Tipka RADIO ON/BAND • MEMORY (☞ str. 27, 29-31)
- 6** Tipka DISPLAY/MENU (☞ str. 16, 17, 19, 21, 23, 27, 28, 30, 31)
- 7**  + • TUNE + tipka (☞ str. 13, 14, 20, 27, 29)
- 8**  (slušalice) priključak (☞ str. 12)
- 9** DC IN 3 V priključak (☞ str. 11)
- 10** HOLD tipka (na stražnjoj strani) (☞ str. 14)
- 11** OPEN tipka (☞ str. 10, 12)
- 12** Pokazivač (☞ str. 16)
- 13** Atrac3plus/MP3 indikator (☞ str. 5)
- 14** Indikator diska (☞ str. 12)
- 15** Indikator baterije (☞ str. 10)
- 16** Indikator play liste
- 17** Indikator grupe
- 18** Bookmark indikator (☞ str. 19)
- 19** Indikator načina reprodukcije
- 20** Indikator timera (☞ str. 24)
- 21** SOUND indikator

* Tipka ima izbočenje.

Priprema izvora napajanja (suha baterija)

Uz ovaj uređaj koristite samo sljedeći tip suhe baterije.

- LR6 (veličina AA) alkalna baterija.

1 Tipkom OPEN otvorite pokrov uređaja.

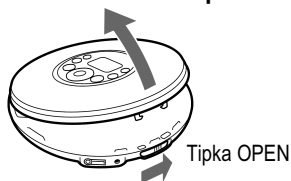

2 Otvorite baterijski pretinac unutar uređaja.

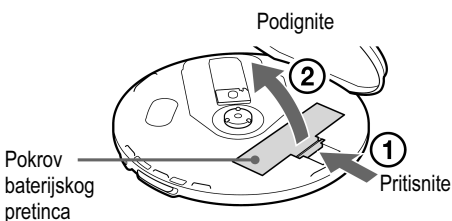

3 Umetnite LR6 (veličina AA) bateriju u skladu s ⊕ oznakom polariteta u pretincu i zatvorite poklopac tako da klikne na mjesto.

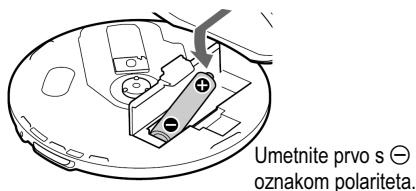

Vađenje suhe baterije

Izvadite bateriju kao na donjoj slici.

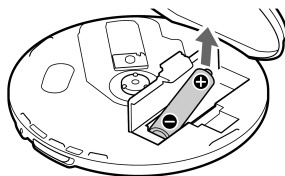

Provjera preostalog kapaciteta baterije

Moguće je provjeriti preostali kapacitet baterije na pokazivaču. Manji broj crnih segmenata označuje slabiju bateriju.

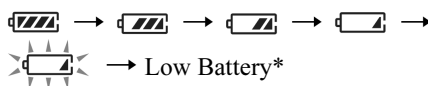

* Zvučni indikator.

Kad se baterija isprazni, zamijenite je novom.

Napomene

- Indikator približno pokazuje preostali kapacitet baterije. Primjerice, jedan dio ne znači točno jednu četvrtinu energije.
- Ovisno o uvjetima korištenja, dijelovi indikatora se mogu povećati ili smanjiti.

Vijek trajanja baterija ¹⁾

Kad koristite Sony alkalnu bateriju LR6 (SG) (proizvedenu u Japanu)

	G-PROTECTION	
	"1"	"2"
Audio CD	22	20
ATRAC CD ²⁾	41	38
MP3 CD ³⁾	26	24
RADIO UKLJUČEN	30	

1) Vrijednost izmjerena prema JEITA (Japan Electronic and Information Technology Industries Association).

Približan broj sati reprodukcije kad je uređaj postavljen na ravnu i stabilnu podlogu i opcija "POWER SAVE" je podešena na "ON" (☞ str. 25).

2) Snimanje uz 48 kbps

3) Snimanje uz 128 kbps

Napomene o suhim baterijama

- Ne bacajte baterije u vatru.
- Ne nosite baterije s kovanicama ili drugim metalnim predmetima. Ako kontakti baterije dođu u dodir s metalnim predmetom, može doći do pregrijavanja.
- Ako nećete koristiti baterije duže vrijeme, izvadite ih iz uređaja.
- Ako dođe do curenja baterija, obrišite pretinac za baterije, te umetnite nove baterije. Ako dođete u kontakt s tekućinom iz baterija, temeljito isperite.

Kad koristite AC adapter

Možete koristiti mrežno napajanje tako da na uređaj spojite AC adapter.

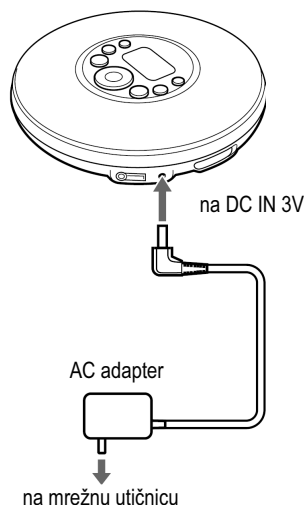

1 Spojite AC adapter na DC IN 3V priključak CD uređaja i mrežnu utičnicu.

Napomene o AC adapteru

- Odsvojite sve izvore napajanja ako nećete koristiti uređaj duže vrijeme.
- Koristite samo priloženi mrežni adapter. Ako vaš CD uređaj nema isporučeni mrežni adapter, koristite AC-E30HG AC mrežni adapter. Ne koristite nijedan drugi AC mrežni adapter, jer može doći do kvara.

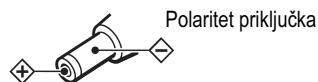

- Ne dodirujte mrežni adapter mokrim rukama.
- Spojite mrežni na lako dostupnu utičnicu. Ako primijetite neobične pojave u radu, odmah isključite mrežni adapter.

Reprodukcija CD-a

- 1** Tipkom OPEN otvorite pokrov uređaja.
Najprije spojite slušalice na uređaj.

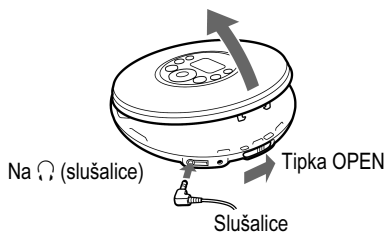

- 2** Stavite disk na uložnicu i zatvorite pokrov.

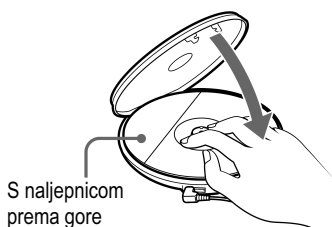

- 3** Pritisnite /ENTER.

Oznaka (disk) se pomiče i počinje reprodukcija.

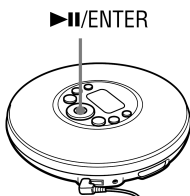

- 4** Ugodite glasnoću tipkom VOL +/-.

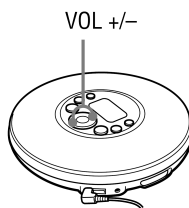



Vađenje CD-a

Pritisnite središnju osovinu i izvadite disk iz uložnice.



Osnovne funkcije (reprodukcija, zaustavljanje, pretraživanje)

Za		Učinite sljedeće
Reprodukciju	Od prvog zapisa	Kad je reprodukcija zaustavljena, pritisnite i zadržite ► /ENTER dok reprodukcija ne počne.
	Pauza/nastavak reprodukcije nakon pauze	Pritisnite ► /ENTER.
Zaustavljanje	Zaustavljanje reprodukcije	Pritisnite ■.
	Nalaženje početka trenutnog zapisa ¹⁾	Pritisnite ◀◀◀.
Pretraživanje	Nalaženje početaka prethodnih zapisa ¹⁾	Pritisnite ◀◀◀ više puta.
	Nalaženje početka sljedećeg zapisa ¹⁾	Pritisnite ▶▶▶.
	Nalaženje početka sljedećih zapisa ¹⁾	Pritisnite ▶▶▶I više puta.
	Pretraživanje prema natrag ^{1) 3)}	Pritisnite i zadržite ◀◀◀.
	Pretraživanje prema naprijed ^{1) 3)}	Pritisnite i zadržite ▶▶▶I.
	Prelazak na sljedeće grupe ²⁾	Više puta pritisnite  (grupa) +.
Prelazak na prethodne grupe ²⁾	Više puta pritisnite  (grupa) –.	

1) Ove funkcije mogu se koristiti tijekom reprodukcije i pauze.

2) Ove funkcije mogu se koristiti tijekom reprodukcije CD-a na kojem nisu audio datoteke.

3) Ovi postupci ne mogu se izvesti kod korištenja MP3 zapisa snimljenog na CD-R/RW disk u paketnom formatu.

Nastavlja se 

Blokiranje tipaka (HOLD)

Tipke CD uređaja je moguće blokirati zbog sprječavanja slučajnog pritiskanja.

1 Pomaknite tipku HOLD na stražnjoj strani uređaja u smjeru strelice.

Ako pritisnete neku od tipaka kad je aktivna funkcija HOLD, na pokazivaču trepće poruka "HOLD".

Isključenje blokade tipaka

Pomaknite tipku HOLD u smjeru suprotnom od strelice.

Traženje omiljenih zapisa/datoteka

Traženje prema grupi (File View)

Na ATRAC ili MP3 disku na kojem su snimljeni brojevi datoteka, možete tražiti datoteke tako da provjerite nazive grupa (osim audio CD-a) ili datoteka oko datoteke koja se reproducira.

1 Više puta pritisnite SEARCH.

Na pokazivaču se pojave nazivi grupa i datoteka pokraj tekuće datoteke.

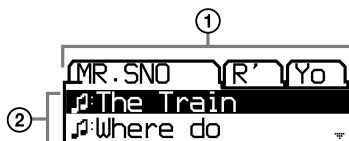

- ① Nazivi grupa
- ② Nazivi datoteka

2 Pritisnite + ili - za odabir grupe.

3 Pritisnite ili za odabir datoteke.

4 Pritisnite /ENTER.

Počinje reprodukcija odabranog zapisa.

Izlaz iz pretraživanja

Pritisnite .

Traženje prema grupi (List View)

Možete tražiti zapis/datoteku tako da provjerite format glazbe te imena grupa i datoteka.

1 Više puta pritisnite SEARCH.



Kod reprodukcije diska s miješanim audio podacima:

Prvo se pojavi izbornik za odabir formata poput "ATRAC ROOT" i "MP3 ROOT". Pritisnite ►II/ENTER.

2 Pritisnite ^ ili v za odabir grupe i pritisnite ►II/ENTER.

3 Pritisnite ^ ili v za odabir datoteke.

4 Pritisnite ►II/ENTER.

Počinje reprodukcija odabrane datoteke.

Za povratak na prethodni izbornik

Pritisnite ◀◀ ili ◀ -.

Izlaz iz pretraživanja

Pritisnite ■.

Provjera informacija o disku na pokazivaču

Možete provjeriti informacije o disku na pokazivaču. Ovisno o području u kojem ste kupili svoj CD uređaj, početno podešeni jezik možda neće biti "ENGLISH" (engleski). Ako je potrebno, promijenite podešenje opcije LANGUAGE (☞ str. 24).

Prilikom reprodukcije MP3 diska s datotekama koje sadrže ID3 oznaku, pojave se ID3 informacije. (Ako nema ID3 informacija, prikazan je naziv datoteke ili grupe.) (☞ str. 5).

Napomene

- Znakovi A - Z, a - z, 0 - 9, i _ mogu biti prikazani na ovom CD uređaju.
- Prije reprodukcije datoteke, CD uređaj čita sve informacije o datotekama i grupama (ili mapama) na CD disku. Pojavljuje se poruka "READING". Ovisno o sadržaju CD diska, može proći neko vrijeme za učitavanje podataka.
- Ako datoteka ne pripada nijednoj grupi, na pokazivaču se pojavi poruka "MP3 ROOT".

Nastavlja se ➞

Provjera informacija na pokazivaču

Više puta pritisnite DISPLAY/MENU.

Audio CD

Broj zapisa, proteklo vrijeme reprodukcije (ime izvođača, naziv zapisa)¹⁾

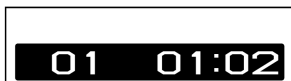

01 01:02

Ukupan broj zapisa na disku, ukupno preostalo vrijeme reprodukcije diska, preostalo vrijeme reprodukcije tekućeg zapisa²⁾

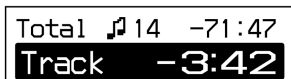

Total 14 -71:47
Track -3:42

Prikaz datoteka



CD-DA
TRACK09
TRACK10

ATRAC CD/MP3 CD

Naziv datoteke, ime izvođača³⁾, broj datoteke, proteklo vrijeme reprodukcije



Beautiful
023 01:02

Naziv grupe³⁾, CODEC informacije⁴⁾, ukupan broj datoteka



Blue Ocean/32kbps
Total 112

Prikaz datoteka

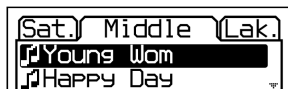

(Sat.) Middle (Lak.)
Young Wom
Happy Day

- 1) Prilikom reprodukcije audio CD-a s tekstualnim informacijama poput CD-TEXT, prikazane su informacije u zagradama.
- 2) Pojavi se samo tijekom standardne reprodukcije.
- 3) Tijekom reprodukcije ime izvođača se ne vidi ako disk ne sadrži ID3 tag informacije. Kad se na pokazivaču pojavi popis naziva grupa/datoteka, ime izvođača i naziv grupe se ne vide.
- 4) Bit rate i frekvencija uzorkovanja. Kod reprodukcije MP3 datoteke snimljene uz VBR (variable bit rate), "VBR" se pojavljuje na pokazivaču umjesto bit rate informacije. U nekim slučajevima, "VBR" će se pojaviti u tijeku reprodukcije, umjesto na početku.

Odabir načina reprodukcije (PLAY MODE)

Možete koristiti razne načine reprodukcije, primjerice, odabrati željene zapise i slušati ih u odabranom slijedu.

Detalje potražite na  str. 18.

Također možete odabrati i ponavljanje reprodukcije ( str. 20).

- 5** Kad se pojavi "REPEAT", odaberite "ON" ili "OFF" i pritisnite ►II/ENTER.





Za povratak na standardnu reprodukciju

Odaberite "ALL" u izborniku PLAY MODE.

Nastavlja se 

- 1** Pritisnite DISPLAY/MENU dok se ne pojavi izbornik.



 : PLAY MODE
 : SOUND
 : OPTION

- 2** Pritisnite \wedge ili \vee za odabir  PLAY MODE.





- 3** Nakon pritiska tipke ►II/ENTER, pritisnite \wedge ili \vee za odabir načina reprodukcije.

Početno podešenje je "ALL" (standardna reprodukcija).



- 4** Pritisnite ►II/ENTER.

Načini reprodukcije (PLAY MODE)

Oznaka na pokazivaču	Objašnjenje
ALL	Svi zapisi na disku se reproduciraju redom kojim su i snimljeni. Kod ATRAC CD/MP3 CD-a slijed reprodukcije je različit u skladu s podešenjem opcije "PLAY ORDER" u izborniku OPTION.
GROUP	Reproduciraju se sve datoteke u odabranoj grupi ili svim grupama (samo ATRAC CD/MP3 CD) ( str. 19).
1	Tekući zapis se reproducira jednom.
SHUFFLE	Svi zapisi na disku reproduciraju se jednom u slučajnom redoslijedu.
GROUP SHUFFLE	Sve datoteke u odabranoj grupi reproduciraju se jednom u slučajnom redoslijedu (samo ATRAC CD/MP3 CD) ( str. 19).
BOOKMARK	Reproduciraju se zapisi s Bookmark oznakama. Njihova se reprodukcija odvija prema broju zapisa a ne prema redu dodavanja Bookmark oznaka ( str. 19).
PLAYLIST	Reproduciraju se zapisi u odabranoj m3u play listi* (samo MP3 CD) ( str. 19).
AUTO RANKING	Najčešće reproducirani zapisi na disku se reproduciraju od desetog do prvog.
RANKING SHUF	Reprodukcija najviše 32 zapisa koje uređaj automatski memorira kao najčešće slušane u slučajnom redoslijedu.
PROGRAM	Reprodukcija do 64 zapisa u programiranom slijedu ( str. 20).
INTRO	Jedna reprodukcija oko prvih 10 sekundi svih zapisa iza tekućeg.

* "m3u play list" je datoteka u kojoj se nalazi redoslijed reprodukcije MP3 zapisa. Za korištenje play list funkcije, snimite MP3 datoteke na CD-R/RW disk pomoću softvera koji podržava m3u format.

Možete reproducirati prvih osam lista (razvrstanih prema nazivu datoteke) vidljivih na pokazivaču CD uređaja.

Reprodukcija grupa

1 Izvedite korake 1 i 2 poglavlja "Odabir načina reprodukcije (PLAY MODE)" (☞ str. 17). U koraku 3 odaberite "GROUP" ili "GROUP SHUFFLE" i pritisnite ►II/ENTER.

2 Pritisnite \wedge ili \vee za odabir grupe. Odaberete li grupu na MP3 disku, itd. pretraživanjem svih direktorija, pritisnite ◀◀ ili ▶▶. Odaberete li grupu unutar istog direktorija, pritisnite \wedge ili \vee .

3 Pritisnite ►II/ENTER na dvije sekunde ili duže. Počinje reprodukcija svih datoteka u odabranoj grupi.

4 Kad se pojavi poruka "REPEAT", odaberite "ON" ili "OFF" i pritisnite ►II/ENTER.

Napomena

Ako grupa ne sadrži zapise, na pokazivaču se pojavi poruka "Invalid".

Reprodukcija omiljenih zapisa (Bookmark play)

1 Za vrijeme reprodukcije zapisa kojem želite dodati oznaku, pritisnite ►II/ENTER dok oznaka ✎ lagano ne zatrepcé.

2 Želite li dodati još oznaka, ponovite korak 1. Možete označiti do 99 zapisa za do 10 audio CD-a i do 999 zapisa za do 5 ATRAC CD-a/MP3 CD-a.

3 Pritisnite DISPLAY/MENU dok se ne pojavi izbornik.

4 Pritisnite \wedge ili \vee za odabir "PLAY MODE" i pritisnite ►II/ENTER.

5 Pritisnite \wedge ili \vee za odabir "BOOKMARK" i pritisnite ►II/ENTER.

6 Kad se pojavi poruka "REPEAT", odaberite "ON" ili "OFF" i pritisnite ►II/ENTER.

Uklanjanje oznaka

Za vrijeme reprodukcije označenog zapisa, pritisnite i zadržite ►II/ENTER dok ✎ ne nestane s pokazivača.

Napomene

- Ako pokušate označiti zapise na 11-om CD-u (ili šestom za ATRAC/MP3 CD-e), oznake s prvog CD-a će se izbrisati.
- Sve oznake bit će obrisane iz memorije ako isključite sve izvore napajanja.

Reprodukcija omiljene play liste (m3u play list play)

1 U koraku 3 poglavlja "Odabir načina reprodukcije (PLAY MODE)" (☞ str. 17), odaberite "PLAY LIST".

2 Pritisnite \wedge ili \vee za odabir play liste.

3 Pritisnite ►II/ENTER.

Nastavlja se ➡

Reprodukcija zapisa u željenom redoslijedu (PGM play)

- 1 Dok je reprodukcija zaustavljena, u koraku 3 poglavlja "Odabir načina reprodukcije (PLAY MODE)" (☞ str. 17) odaberite "PROGRAM" te pritisnite ►II/ENTER.



- 2 Pritisnite ^ ili v za odabir zapisa te pritisnite i zadržite tipku ►II/ENTER dok se prikaz na pokazivaču ne promijeni.

Kod reprodukcije ATRAC CD/MP3 CD diska, također je moguće odabrati grupu pomoću □ + ili □ -.

- 3 Ponovite korak 2 za odabir zapisa u željenom redoslijedu.

Možete odabrati najviše 64 zapisa.

Po završetku unosa 64-og zapisa, na pokazivaču se pojavi broj prvog odabranog zapisa (audio CD), odnosno naziv datoteke (ATRAC CD/MP3 CD).

Odaberete li 65 ili više zapisa, prvi odabrani zapisi se brišu jedan po jedan.

- 4 Pritisnite ►II/ENTER

Počinje reprodukcija u odabranoj slijedu.

Provjera programa

- 1 Kad je uređaj zaustavljen, odaberite "PROGRAM" u koraku 3 poglavlja "Odabir načina reprodukcije (PLAY MODE)" (☞ str. 17) i pritisnite ►II/ENTER.
- 2 Pritisnite i zadržite tipku ►II/ENTER dok se prikaz na pokazivaču ne promijeni. Svakim pritiskom tipke ►II/ENTER, prikazani su zapisi u slijedu reprodukcije.

Isključenje PGM reprodukcije

Pritisnite ■.

Ponavljanje reprodukcije zapisa (Repeat play)

- 1 Odaberite "ON" u koraku 5 poglavlja "Odabir načina reprodukcije (PLAY MODE)" (☞ str. 17).

Za povratak na standardnu reprodukciju Odaberite "OFF".

Podešavanje zvučnog ugođaja

Detalje o podešavanju SOUND parametara potražite na  str. 22.

Odabir zvučnog ugođaja

Možete podesiti opciju "EQUALIZER" i/ili "CLEARBASS". Podesite li obje istodobno, uz željeni zvučni ugođaj možete uživati i u naglašenijim basovima.

1 Pritisnite i zadržite tipku DISPLAY/MENU dok se ne pojavi izbornik.

2 Tipkama \wedge ili \vee odaberite "♪ SOUND".



3 Nakon pritiska tipke \blacktriangleright /ENTER, pritisnite \wedge ili \vee za odabir opcije koju želite podesiti i pritisnite \blacktriangleright /ENTER.

4 Tipkama \wedge ili \vee odaberite željeni zvučni ugođaj te pritisnite \blacktriangleright /ENTER.

Samostalno podešavanje zvučnog ugođaja

Za svako frekvencijsko područje moguće je odabrati zvučni ugođaj provjerom oblika zvučnog vala na pokazivaču.

1 Odaberite "EQUALIZER" u koraku 3 i "CUSTOM" u koraku 4 poglavlja "Odabir zvučnog ugođaja".

Prvo se pojavi "Low".

Postoje tri frekvencijska područja: "Low" (niski tonovi), "Mid" (srednji tonovi) i "High" (visoki tonovi).



2 Pritisnite $\blacktriangleleft\blacktriangleleft$ ili $\blacktriangleright\blacktriangleright$ na 2 sekunde ili dulje za odabir frekvencijskog područja.

3 Više puta pritisnite $\blacktriangleleft\blacktriangleleft$ ili $\blacktriangleright\blacktriangleright$ za odabir oblika zvučnog vala.

Postoje 3 opcije pohranjene u memoriju za svako frekvencijsko područje.



Frekvencijsko područje

4 Tipkama \wedge ili \vee podesite glasnoću.

Glasnoća se može podesiti u 7 razina.



5 Ponovite korake 2 do 4 za podešavanje preostala dva frekvencijska područja.

6 Pritisnite \blacktriangleright /ENTER.

Za povratak na prethodni izbornik

Pritisnite \blacksquare .

Za isključenje procesa podešavanja

Pritisnite \blacksquare na dvije sekunde ili duže.

Napomene

- Ako je zvuk izobličen kad pojačate glasnoću, smanjite je.
- Možete čuti razliku u glasnoći između samostalnog ("CUSTOM") i ostalih podešenja zvučnog ugođaja. Podesite glasnoću po želji.

Nastavlja se \Rightarrow

Opcije izbornika SOUND

Za povratak na prethodni izbornik, pritisnite **■**. Za prekid podešavanja, pritisnite **■** na dvije sekunde ili duže.

Parametar	Opcije (●: Standardno podešenje)
EQUALIZER (podešenja ekvilizatora)	● OFF Standardna kvaliteta zvuka
	SOFT Za vokale, uz naglašene srednje tonove
	ACTIVE "Živi" zvuk, uz naglašene visoke i niske tonove
	HEAVY Snažan zvuk uz još naglašenije visoke i niske tonove no kod ACTIVE podešenja.
	CUSTOM Korisničko podešenje zvuka (detalji na  str. 21)
CLEARBASS (podešenja basova)	● OFF Standardna kvaliteta zvuka
	1 Naglašeni basovi.
	2 Naglašeniji basovi no kod opcije 1.
	3 Naglašeniji basovi no kod opcije 2.

Napomena

Promijenite li podešenje opcije EQUALIZER nakon podešavanja CLEARBASS, prednost ima podešenje opcije EQUALIZER.

Prilikom podešavanja opcija EQUALIZER i CLEARBASS, prvo podesite EQUALIZER.

Dodatna podešavanja

Detalje o podešavanju OPTION parametara potražite na  str. 24.

Podešavanje raznih funkcija

Možete podesiti razne funkcije poput jezika izbornika i slijeda reprodukcije grupa/datoteka.

1 Pritisnite i zadržite tipku **DISPLAY/MENU** dok se ne pojavi izbornik.

2 Tipkama **^** ili **v** odaberite "**OPTION**".



3 Nakon pritiska tipke **▶II/ENTER**, pritisnite **^** ili **v** za odabir opcije koju želite podesiti i pritisnite **▶II/ENTER**.

4 Tipkama **^** ili **v** odaberite željeni zvučni ugođaj te pritisnite **▶II/ENTER**.

Kad podešavate "LANGUAGE" ili "PLAY ORDER", ponovite korak **3**.

Nastavlja se 

Opcije izbornika **OPTION**

Za povratak na prethodni izbornik, pritisnite **■**. Za prekid podešavanja, pritisnite **■** na dvije sekunde ili duže.

Parametar	Opcije (●: Standardno podešenje)		
LANGUAGE ¹⁾ (Jezik izbornika, itd.)	MENU	● ENGLISH Odabir jezika izbornika, poruka upozorenja, itd.	
		FRENCH	
		GERMAN	
		ITALIAN	
		PORTUGUESE	
		RUSSIAN	
		SPANISH	
		TEXT ^{2) 6)}	● AUTO Odabir jezika prikaza CD-TEXT, ID3 tag informacija, itd.
			ENGLISH Odaberete li "AUTO", možete pročitati tekst na sljedećim jezicima.
			FRENCH
		GERMAN	
		ITALIAN	
		PORTUGUESE	
		RUSSIAN	
		SPANISH	
G-PROTECTION ²⁾ (Za sprječavanje preskakanja zvuka)	● 1	Zaštita od preskakanja uz visoku kvalitetu CD zvuka.	
	2	Viša razina zaštite od preskakanja.	
AVLS ^{1) 3)} (Ograničenje glasnoće)	● OFF	Glasnoća se može podešavati po želji.	
	ON	Maksimalna glasnoća je ograničena radi zaštite sluha.	
TIMER ¹⁾ (Timer za isključenje uređaja)	● OFF	Timer je isključen.	
	1-99 min	Na pokazivaču je prikazana oznaka (●). Možete provjeriti preostalo vrijeme reprodukcije tako da odaberete ovu opciju tijekom reprodukcije. Više puta pritisnite ▲ ili ▼ za produljenje ili skraćivanje vremena u koracima od 5 minuta ili nastavite s pritisnima na iste tipke za produljenje ili skraćivanje vremena u koracima od 1 minute. Standardno je podešenje "10 min".	

Parametar	Opcije (●: Standardno podešenje)		
BEEP ¹⁾ (Zvuk izvođenja funkcije)	● ON	Tijekom rukovanja uređajem čuje se zvučni signal.	
	OFF	Zvučni signal je isključen.	
SEAMLESS ^{2) 4)} (Kontinuirana reprodukcija)	● OFF	Disk se reproducira onako kako je i snimljen, uključujući i praznine između zapisa.	
	ON	Zapisi se reproduciraju bez praznina.	
POWER SAVE (Štednja energije)	● OFF	Funkcija POWER SAVE je isključena.	
	ON	Podešenja opcija SOUND nisu aktivna.	
PLAY ORDER ²⁾ (Slijed reprodukcije)	TRACK	● NORMAL	Reprodukcija izvora redom kakvim je snimljen.
		ID3TAG TNO	Reprodukcija prema slijedu brojeva ID3 oznaka.
		FILE NAME	Reprodukcija prema abecednom slijedu naziva datoteka.
	GROUP	● OFF	Reprodukcija izvora redom kakvim je snimljen.
		ON	Reprodukcija prema abecednom slijedu naziva grupa.
CD-EXTRA ^{2) 5)} (Reprodukcija prema formatu diska)	● OFF	Podesite ovaj parametar na "OFF" za standardnu reprodukciju diska s CD-Extra podacima.	
	ON	Ako se disk s CD-Extra podacima ne može reproducirati, odaberite "ON".	
TUNE STEP ⁶⁾ (Promjena frekvencijskog koraka)	AREA1 ⁷⁾	Frekvencijski korak je podešen na "9 kHz".	
	AREA2 ⁷⁾	Frekvencijski korak je podešen na "10 kHz".	

Nastavlja se ⇨

Parametar	Opcije (●: Standardno podešenje)
PRESET CLEAR ⁶⁾ (Brisanje svih pohranjenih postaja)	Clear? Odaberite ako želite obrisati sve pohranjene postaje.

- 1) Ovaj parametar možete podesiti i dok slušate radio.
- 2) Ovaj parametar može se podesiti samo kad je uređaj zaustavljen.
- 3) AVLS je skraćenica od "Automatic Volume Limiter System", odnosno, "Sustav automatskog ograničenja razine glasnoće".
- 4) Ova funkcija može se koristiti samo za ATRAC CD diskove.
- 5) Ova funkcija može se koristiti samo za Audio i CD-Extra CD diskove.
- 6) Ovaj parametar može se podesiti samo kad je radio isključen (**ova opcija nije podržana kod europskih modela**).
- 7) Standardna podešenja ovise o području u kojem ste kupili uređaj.

Napomene

- Čak i ako je opcija "G-PROTECTION" podešena na "2", zvuk može preskakati:
 - ako je CD uređaj izložen jačem kontinuiranom udarcu od očekivanog,
 - prilikom reprodukcije zaprljanog ili ogrebanog diska, ili
 - prilikom reprodukcije CD-R/CD-RW diska loše kvalitete ili ako postoji problem s uređajem na kojem je disk snimljen/softverom za snimanje.
- Čak i ako je opcija "SEAMLESS" podešena na "ON", zapisi se možda neće reproducirati kontinuirano, ovisno o tome kako je disk snimljen.

Slušanje radija

Moguće je prijem FM i AM programa.

1 Pritisnite **RADIO ON/BAND•MEMORY** za uključenje radio prijemnika.

2 Pritisnite **RADIO ON/BAND•MEMORY** za odabir željenog valnog područja.

Svakim pritiskom tipke, prikaz na zaslonu se mijenja na sljedeći način:

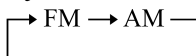

3 Pritisnite **TUNE +** ili **-** za ugađanje željene postaje i podešavanje glasnoće.

Isključenje radija

Pritisnite **■•RADIO OFF**.

Brzo ugađanje postaje

U koraku 3 zadržite pritisnutom tipku **TUNE +** ili **-** dok se frekvencije ne počnu izmjenjivati na pokazivaču. Uređaj automatski pretražuje frekvencije i zaustavlja se kad pronađe postaju s jasnim signalom.

Naglašavanje basova

- 1 Dok slušate radio, pritisnite **DISPLAY/MENU** dok se ne pojavi izbornik.
- 2 Pritisnite **∧** ili **∨** za odabir "SOUND", te pritisnite tipku **▶||/ENTER**.
- 3 Pritisnite **∧** ili **∨** za odabir "BASS", te pritisnite tipku **▶||/ENTER**.
- 4 Pritisnite **∧** ili **∨** za odabir "ON", te pritisnite **▶||/ENTER** za potvrdu odabira.

Poboljšavanje prijema

Za FM valno područje, razvucite kabel slušalica.

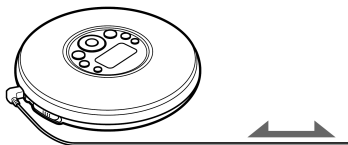

Slušalice

Za AM valno područje, zakrenite sam CD uređaj.

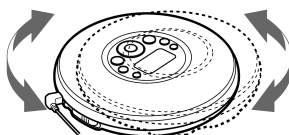

Napomena

Spojite slušalice na priključak  na CD uređaju. Kabel slušalica služi kao FM antena.

Nastavlja se 

Ako je FM prijem loš zbog smetnji

- 1 Dok slušate radio, pritisnite i zadržite tipku DISPLAY/MENU dok se ne pojavi izbornik.
- 2 Pritisnite \wedge ili \vee za odabir "OPTION" i pritisnite ►||/ENTER.
- 3 Pritisnite \wedge ili \vee za odabir "MONO/ST" i pritisnite ►||/ENTER.
- 4 Pritisnite \wedge ili \vee za odabir "MONO" i pritisnite ►||/ENTER.

Šum će se smanjiti no zvuk će biti mono.

Zaštita sluha

AVLS (Automatic Volume Limiter System) funkcija ograničava maksimalnu glasnoću radi zaštite Vašeg sluha.

- 1 Dok slušate radio, pritisnite DISPLAY/MENU dok se ne pojavi izbornik.
- 2 Pritisnite \wedge ili \vee za odabir "OPTION" te pritisnite tipku ►||/ENTER
- 3 Pritisnite \wedge ili \vee za odabir "AVLS" te pritisnite tipku ►||/ENTER.
- 4 Pritisnite \wedge ili \vee za odabir opcije "ON", te pritisnite tipku ►||/ENTER.

Isključenje AVLS funkcije

Izvedite korake 1 - 4 te promijenite AVLS podešenje na "OFF".

Automatsko isključenje radija

Moguće je podesiti automatsko isključenje radija u rasponu od 1 do 99 minuta u 1-minutnim koracima.

- 1 Dok slušate radio, pritisnite DISPLAY/MENU dok se ne pojavi izbornik.
- 2 Pritisnite \wedge ili \vee za odabir "OPTION" i pritisnite ►||/ENTER.
- 3 Pritisnite \wedge ili \vee za odabir "TIMER" i pritisnite tipku ►||/ENTER.
- 4 Pritisnite \wedge ili \vee za odabir vremena do isključenja, od "1 min" do "99 min" te pritisnite tipku ►||/ENTER.

Provjera vremena do isključenja

Dok slušate radio, izvedite korake 1 - 4.

Isključenje TIMER funkcije

Funkcija TIMER za radio se isključuje:

- Kad u koraku 4 odaberete "OFF".
- Kad isključite radio.
- Kad pokrenete reprodukciju CD-a.

Kad koristite baterijsko napajanje

Spojite li vanjski izvor napajanja na priključak DC IN 3 V na CD uređaju, CD uređaj će se isključiti. Uključite ga pritiskom tipke RADIO ON/BAND•MEMORY kako biste nastavili slušati radijski program.

Pohranjivanje radijskih postaja

Moguće je pohraniti do 40 postaja : 30 za FM i 10 za AM valno područje.

1 Pritisnite RADIO ON/BAND•MEMORY za uključenje radio prijemnika.

2 Pritisnite RADIO ON/BAND•MEMORY za odabir željenog valnog područja.

3 Pritisnite SEARCH na 3 sekunde ili dulje.

CD uređaj počne pretraživati postaje od nižih frekvencija i zaustavi se na otprilike 5 sekundi kad ugoti neku postaju.

Preset No. **01**
FM **87.50** MHz

4 Ukoliko želite pohraniti primljenu postaju, pritisnite ►II/ENTER dok se ne pojavi programski broj.

Ugođena postaja se pohrani na programski broj 1 i CD uređaj počne tražiti sljedeću dostupnu postaju. Ako ne pritisnete ►II/ENTER unutar 3 sekunde, CD uređaj će početi tražiti sljedeću dostupnu postaju te neće pohraniti onu koju je pronašao.

Preset No. **01**
FM **87.50** MHz

5 Ponavljanjem koraka 4 pohranite sve željene postaje.

Ako su neke postaje već pohranjene, novopronađene postaje će zamijeniti postojeće.

Napomena

Pohranjivanje se završava tek nakon ostvarenog prijema svih postaja s dostatnim signalom. Prekinete li pohranjivanje prije toga, postaje se neće pohraniti u memoriju uređaja.

Ručno pohranjivanje postaja

- 1 Pritisnite RADIO ON/BAND•MEMORY za uključenje radija.
- 2 Pritisnite RADIO ON/BAND•MEMORY za odabir valnog područja.
- 3 Pritisnite TUNE + ili – za ugađanje željene postaje.
- 4 Pritisnite i zadržite RADIO ON/BAND•MEMORY dok na pokazivaču ne počne treptati programski broj.

Preset-01
FM **87.50** MHz

Nakon uspješnog pohranjivanja postaje začuje se zvučni signal.

Programski broj se povećava za jedan.

- 5 Ponovite korake 3 i 4 kad pohranjujete postaje na istom valnom području. Kod pohrane postaja s različitim valnih područja, pritisnite i zadržite RADIO ON/BAND•MEMORY za odabir valnog područja. Ponovite korake 3 i 4 dok se programski broj ne pojavi na pokazivaču.

Napomena

Programski broj se bira automatski i ne možete ga odabrati ručno.

Nastavlja se ➡

Promjena pohranjene postaje

- 1 Izvedite korake 1 i 2 iz opisa "Ručno pohranjivanje postaja" (☞ str. 29).
- 2 Pritisnite ◀◀ ili ▶▶ za odabir programskog broja postaje koju želite promijeniti.
- 3 Pritisnite RADIO ON/BAND•MEMORY na 2 sekunde ili duže.



- 4 Pritisnite TUNE + ili – za ugađanje željene postaje.
Pokrenite ovaj postupak unutar 30 sekundi nakon prethodnog postupka. Ako to ne učinite u tom vremenu, počnite iznova od koraka 2.
- 5 Pritisnite i zadržite tipku ▶▶/ENTER.
Začuje se zvučni signal i pohranjena postaja je promijenjena.

Poništavanje pohranjivanja

- 1 Izvedite korake 1 - 3 gornjeg opisa, "Promjena pohranjene postaje".
- 2 Pritisnite tipku ■•RADIO OFF.
Posljednja pohranjena postaja se poništava i sljedeći programski broj se smanjuje za jedan.

Brisanje svih pohranjenih postaja

- 1 Dok je radio isključen i reprodukcija CD-a je zaustavljena, pritisnite i zadržite tipku DISPLAY/MENU dok se ne pojavi izbornik.
- 2 Pritisnite ^ ili v za odabir "OPTION" te pritisnite tipku ▶▶/ENTER.
- 3 Pritisnite ^ ili v za odabir "PRESET CLEAR" i pritisnite ▶▶/ENTER.
Na pokazivaču se pojavi poruka "Clear?".
Kad pritisnete ▶▶/ENTER, sve pohranjene postaje su obrisane.

Slušanje pohranjenih radijskih postaja

Pohranjenu postaju možete jednostavno odabrati tako da potisnete tipku **◀◀** ili **▶▶**.

1 Pritisnite **RADIO ON/BAND•MEMORY** za odabir valnog područja.

2 Pritisnite **◀◀** ili **▶▶** za ugađanje pohranjene postaje.

U slučaju problema

Ako i nakon provjere sljedećih savjeta ne možete otkloniti problem, kontaktirajte svog Sony dobavljača.

Zvuk





Simptom	Uzrok i/ili rješenje
Glasnoća se ne pojačava čak i ako više puta pritisnete VOL +.	→ AVLS funkcija je uključena ("ON"). Isključite funkciju ("OFF"). (☞ str. 24)
Nema zvuka ili se čuje šum.	→ Čvrsto spojite slušalice. → Priključci slušalica su zaprljani. Povremeno ih obrišite suhom krpom.
Iz uređaja se čuje šuštanje.	→ Čvrsto zatvorite poklopac pretinca za baterije. (☞ str. 10)

Rukovanje/Reprodukcija

Simptom	Uzrok i/ili rješenje
Vrijeme reprodukcije je prekratko. CD reprodukcija se ne povećava.	→ Koristili ste manganske baterije. Koristite alkalne. → Zamijenite bateriju novom LR6 (veličina AA) alkalnom baterijom. (☞ str. 10).
Nije moguća reprodukcija nekih zapisa.	→ Pokušali ste reproducirati datoteke snimljene u formatu koji nije kompatibilan s ovim CD uređajem. (☞ str. 5). → Promijenite podešenje opcije "CD-EXTRA" u izborniku OPTION (☞ str. 25).
Na pokazivaču se pojavi "Low Battery". CD ne započinje s reprodukcijom.	→ Zamijenite bateriju novom LR6 (veličina AA) alkalnom baterijom. (☞ str. 10).
Na pokazivaču se pojavljuje oznaka "Hi DC in".	→ Koristili ste adapter jači od isporučenog ili preporučenog. Koristite isključivo isporučeni mrežni adapter ili kabel za akumulator naveden u poglavlju "Dodatni pribor". (☞ str. 36).

Simptom	Uzrok i/ili rješenje
CD ne započinje reprodukciju ili se na pokazivaču pojavljuje "No disc" iako ste umetnuli disk.	<ul style="list-style-type: none"> → CD je zaprljan ili oštećen. Očistite ga ili zamijenite. → Umetnite disk s naljepnicom prema gore. (☞ str. 12) → Došlo je do kondenzacije vlage. Ostavite uređaj nekoliko sati dok vlaga ne ispari. → Dobro zatvorite poklopac baterijskog pretinca. (☞ str. 10). → Provjerite je li baterija pravilno umetnuta (☞ str. 10). → Čvrsto spojite priključak AC adaptera u zidnu utičnicu. (☞ str. 11). → Pritisnite ► /ENTER najmanje jednu sekundu ili više nakon spajanja mrežnog adaptera. → CD-R/CD-RW je prazan. → Uređaj ili softver za snimanje CD-R/CD-RW diskova ne funkcionira ispravno.
Nakon pritiska na tipku, na uređaju svijetli HOLD indikator i CD ne počinje s reprodukcijom.	<ul style="list-style-type: none"> → Tipke su blokirane. Pomaknite preklopku HOLD natrag. (☞ str. 14).
Reprodukcija počinje od mjesta na kojem je zaustavljena. (funkcija resume)	<ul style="list-style-type: none"> → Aktivna je funkcija resume. Za pokretanje reprodukcije od prvog zapisa, pritisnite i zadržite ► /ENTER dok ne započne reprodukcija prvog zapisa ili otvorite pokrov CD uređaja (☞ str. 13). Ili, uklonite sve izvore napajanja, i zatim ponovo umetnite bateriju ili priključite AC adapter.
Tijekom reprodukcije ATRAC ili MP3 CD-a, CD se ne okreće no zvuk se čuje normalno.	<ul style="list-style-type: none"> → CD uređaj zaustavlja okretanje ATRAC3plus/ ATRAC3/MP3 CD-a tijekom reprodukcije kako bi smanjio potrošnju energije. Ne radi se o kvaru.
Nakon pritiska tipke ► /ENTER ili zatvaranja pokrova CD uređaja, na pokazivaču je prikazana poruka "No File".	<ul style="list-style-type: none"> → CD-R/CD-RW ne sadrži ATRAC3plus/ATRAC3/MP3 datoteke. → Uložen je CD-R/CD-RW s kojeg su izbrisani podaci. → CD je zaprljan.
Oznake na LCD pokazivaču su teško vidljive ili se usporeno prikazuju.	<ul style="list-style-type: none"> → Upotrebljavate uređaj na previsokoj (preko 40°C) ili na preniskoj (ispod 0°C) temperaturi. Pokazivač će opet normalno raditi na sobnoj temperaturi.

Nastavlja se ⇨

Simptom	Uzrok i/ili rješenje
Premda niste odabrali "BOOKMARK", oznaka  (Bookmark) trepće.	→ Ako ste odabrali neki drugi način reprodukcije osim "BOOKMARK", oznaka  (Bookmark) trepće.
Reprodukcija se iznenada zaustavlja.	→ Podešen je timer za isključenje uređaja. Podesite "TIMER" na "OFF" ( str. 24). → Baterija je prazna. Zamijenite je novom LR6 (veličina AA) alkalnom baterijom. ( str. 10).
Funkcija TIMER se isključuje.	→ Funkcija TIMER za CD uređaj se isključuje kad slušate radio. → Funkcija TIMER za radio se isključuje ako pokrenete reprodukciju CD-a.
Uređaj ne radi i na pokazivaču je vidljivo 8 brojeva.	→ To se može dogoditi, ovisno o disku koji koristite. Uklonite sve izvore napajanja i zatim umetnite bateriju ili ponovo spojite mrežni adapter. Pokušajte ponovo koristiti uređaj. Ako tako ne riješite problem, obratite se najbližem Sony prodavatelju.

Radio

Simptom	Uzrok i/ili rješenje
Zvuk je slab i loše kvalitete.	→ Zamijenite bateriju novom LR6 (veličina AA) alkalnom baterijom. ( str. 10) → Odmaknite CD uređaj od električnih uređaja (TV prijemnika, računala, itd.). → Držite mrežni adapter dalje od CD uređaja.

Ostalo

Simptom	Uzrok i/ili rješenje
Pri zatvaranju pokrova CD uređaja, disk se počinje okretati.	→ CD uređaj čita informacije s diska. To nije kvar.

Održavanje

Čišćenje kućišta

Koristite krpu lagano navlaženu u vodi ili otopini blagog deterdženta. Nemojte koristiti alkohol, benzin ili razrjeđivač.

Tehnički podaci

CD uređaj

Sustav

Kompakt disk digitalni audio sustav

Laserska dioda

Materijal: GaAlAs

Valna duljina: $\lambda = 770 - 800 \text{ nm}$

Trajanje emisije: Kontinuirano

Laserski izlaz: manje od $44,6 \mu\text{W}$

(Ovaj izlaz predstavlja vrijednost izmjerenu na udaljenosti 200 mm od leća objektiva na optičkom senzoru s otvorom 7 mm.)

D-A konverzija

1-bitna kvarena kontrola vremenske osi

Frekvencijski odziv

20 - 20 000 Hz $_{-2}^{+1}$ dB (mjereno po standardu JEITA)

Izlaz (pri 3 V ulazne razine)

Slušalice (stereo mini-priključak)

Približno 1,5 mW + približno 1,5 mW pri $16 \Omega^*$

Radio

Frekvencijski opseg

FM: 87,5 - 108 MHz

AM: 531 - 1 602 kHz

Nastavlja se 

Antena

FM: kabel slušalica služi kao antena

AM: ugrađena štapicaستا feritna antena

Općenito

Napajanje

- Jedna LR6 (AA) baterija: 1,5 V DC
- AC mrežni adapter (priključak DC IN 3 V): 220 V, 50 Hz

Radna temperatura

5° C - 35° C

Dimenzije (š/v/d) (bez dijelova koji strše i kontrola)

Oko 137,8 x 30,9 x 137,8 mm

Masa (bez pribora)

Oko 196 g

Američki i strani patenti imaju licencu Dolby Laboratories.

Dizajn i tehnički podaci podložni su promjenama bez prethodne najave.

Dodatni pribor

Mrežni adapter ¹⁾	AC-E30HG
------------------------------	----------

Sustav aktivnih zvučnika	SRS-Z1 SRS-Z30
--------------------------	-------------------

Kabel automobilskog akumulatora	DCC-E345
---------------------------------	----------

²⁾

Kabel automobilskog akumulatora	DCC-E34CP
---------------------------------	-----------

s priborom za spajanje u vozilu ²⁾

Pribor za spajanje u vozilu ²⁾	CPA-9C
---	--------

Slušalice	MDR-EX71SL MDR-G04SL MDR-J20SP
-----------	--------------------------------------

1) Specifikacije AC mrežnog adaptera će se razlikovati, ovisno o regiji. Provjerite lokalni napon i oblik priključka prije kupnje.

2) Kad slušate radio, može doći do smetnji u zvuku. Pri uporabi ovog pribora savjetujemo da koristite samo CD uređaj.

Vaš dobavljač možda neće imati sav dodatni pribor. Pitajte koji je dodatni pribor dostupan u Vašoj zemlji.