



## Upute za uporabu

Blu-ray Disc / DVD uređaj

BDP-S350

## UPOZORENJE

Kako biste umanjili rizik od požara ili strujnog udara, ne izlažite ovaj uređaj kiši niti vlazi. Kako biste izbjegli strujni udar, ne otvarajte kućište. Popravke trebaju obavljati samo osposobljeni serviseri.

Baterije i uređaji u kojima se nalaze baterije ne smiju se izlagati pretjeranoj vrućini, primjerice, izravno na sunčevu svjetlost, u vatru i slično.

### OPREZ

Uporabom optičkih instrumenata uz ovaj uređaj povećava se opasnost za vid. Pošto je laserska zraka ovog Blu-ray Disc/DVD uređaja štetna za oči, ne pokušavajte rastavljati kućište. Popravke trebaju obavljati samo osposobljeni serviseri.



Ova oznaka smještena je na zaštitnom kućištu lasera unutar kućišta uređaja.



Ovaj uređaj klasificiran je kao CLASS 1 LASER proizvod. Oznaka CLASS 1 LASER PRODUCT smještena je na zaštitnom kućištu lasera unutar kućišta uređaja.



### Odlaganje stare električne i elektroničke opreme (primjenjivo u Europskoj uniji i ostalim europskim državama s posebnim sustavima za odlaganje)

Ovaj znak na uređaju ili ambalaži ukazuje da se ovaj proizvod ne smije odlagati s kućim otpadom. Umjesto toga, opremu za odlaganje odnesite u vama najbliže mjesto za skupljanje i recikliranje električnog i elektroničkog otpada. Pravilnim odlaganjem ovog proizvoda spriječite ćete potencijalne negativne posljedice za okoliš i ljudsko zdravlje koje inače mogu imati utjecaja ukoliko se uređaj ne odloži na pravilan način. Recikliranje materijala od kojeg je uređaj sastavljen pridonosi očuvanju prirodnih izvora. Za detaljnije informacije o recikliranju proizvoda, obratite se lokalnom uredu, komunalnoj službi ili trgovini gdje ste kupili uređaj.



### Pb Odlaganje starih baterija (primjenjivo u Europskoj uniji i ostalim europskim državama s posebnim sustavima za odlaganje)

Ovaj znak na bateriji ili ambalaži ukazuje da se baterija isporučena s ovim proizvodom ne smije odlagati s kućim otpadom. Pravilnim odlaganjem ovih baterija spriječite ćete potencijalne negativne posljedice za okoliš i ljudsko zdravlje koje inače mogu imati utjecaja ukoliko se baterije ne odlože na pravilan način. Recikliranje materijala pridonosi očuvanju prirodnih izvora.

U slučaju proizvoda koji zbog sigurnosnih razloga, performansi ili zadržavanja cjelovitosti napajanja zahtijevaju trajnu povezanost s unutarnjom baterijom, takvu bateriju trebaju mijenjati samo osposobljeni serviseri. Kako bi osigurali pravilno zbrinjavanje baterije, predajte dotrajali proizvod na sabirno mjesto za recikliranje električne i elektroničke opreme.

Za sve ostale baterije, pogledajte odjeljak o sigurnom uklanjanju baterija iz uređaja. Predajte bateriju na sabirno mjesto za recikliranje otpadnih baterija.

Za detaljnije informacije o recikliranju ovog proizvoda ili baterije, obratite se lokalnom uredu, komunalnoj službi ili trgovini gdje ste kupili uređaj.

Proizvođač ovog uređaja je Sony Corporation, 1-7-1 Konan Minato-ku Tokyo, 108-0075 Japan. Ovlašteni predstavnik za EMC i sigurnost proizvoda je Sony Deutschland GmbH, Hedelfinger Strasse 61, 70327 Stuttgart, Germany. Za sva pitanja servisa i jamstva, obratite se na adrese navedene u odvojenim dokumentima koji se tiču servisa ili jamstva.

## Mjere opreza

- Ovaj uređaj radi na 220 V - 240 V AC, 50 Hz/60 Hz. Provjerite je li radni napon uređaja u skladu s naponom lokalnog mrežnog napajanja.
- Kako biste izbjegli rizik od požara ili strujnog udara, na uređaj ne postavljajte predmete ispunjene tekućinom, primjerice vaze.
- Postavite ovaj uređaj tako da se mrežni kabel može odmah odspojiti iz zidne utičnice u slučaju nezgode.

## Napomene o diskovima

- Kako bi disk ostao čist, držite ga za rubove. Ne dodirujte površinu. Prašina, otisci prstiju ili ogrebotine mogu oštetiti disk.

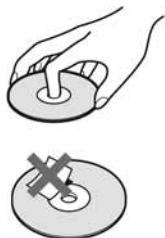

- Ne izlažite disk izravnom sunčevom svjetlu i izvorima topline, primjerice dovodima toplog zraka, niti ga ostavljajte u autu koji je parkiran na izravnom sunčevom svjetlu, jer može doći do značajnog porasta temperature u autu.
- Nakon reprodukcije, pohranite disk u pripadajuću kutiju.

- Čistite disk krpom za čišćenje. Disk se briše od središta prema rubu.



- Ne koristite otapala poput benzina, razrjeđivača, komercijalno nabavljenih čistača za diskove/leće, niti anti-statičke sprejeve namijenjene vinilnim pločama.
- Ako ste ispisali naljepnicu za disk, pričekajte da se osuši prije reprodukcije diska.
- Ne koristite sljedeće diskove.
  - Diskove koji nisu standardnog oblika (primjerice, kvadrat, srce).
  - Diskove s naljepnicom.
  - Diskove s celofanskom vrpcom ili ostatkom ljepila od naljepnice.
- Za uklanjanje ogrebotina sa strane diska s koje se vrši reprodukcija, nikad ne zaglađujte disk.

## Mjere opreza

### O sigurnosti

- Kako biste spriječili opasnost od požara ili strujnog udara, na uređaj ne postavljajte predmete ispunjene tekućinom, primjerice vaze, niti postavljajte uređaj u blizinu vode, primjerice blizu kade ili tuš kabine. Ako u kućiste uređaja dospje kakav predmet ili tekućina, odspojite uređaj i odnesite ga na provjeru u ovlašteni servis prije nastavka uporabe.
- Ne dirajte mrežni kabel (kabel napajanja) mokrim rukama. U suprotnom može doći do strujnog udara.

### O postavljanju

- Postavite uređaj na mjesto na kojem je osigurano dovoljno prozračivanje kako u unutrašnjosti uređaja ne bi došlo do nakupljanja topline.
- Ne postavljajte uređaj na mekane podloge, primjerice na tepih, jer to može zapriječiti ventilacijske otvore.
- Ne postavljajte uređaj u skućeni prostor, primjerice, u policu za knjige ili slično.
- Ne postavljajte uređaj na mjestu u blizini izvora topline, ili na mjestu koja se nalaze pod izravnim utjecajem sunčevih zraka, prekomjerne prašine ili mehaničkih udara.
- Ako unesete uređaj iz hladnog na toplo mjesto, ili ako je postavljen u veoma vlažnom prostoru, vlaga se može kondenzirati na lećama unutar uređaja. Ako dođe do toga, uređaj možda neće pravilno raditi. U tom slučaju, uklonite disk i ostavite uređaj uključen oko pola sata dok vlaga ne ispari.
- Ne postavljajte uređaj u kosi položaj. Dizajniran je samo za rad u vodoravnom položaju.
- Uređaj i diskove držite što dalje od opreme sa snažnim magnetima, kao što su mikrovatne pećnice ili veliki zvučnici.

- Ne postavljajte teške ili nestabilne predmete na uređaj.
- Na uložnicu diska ne postavljajte ništa osim diskova. U suprotnom, može doći do oštećenja uređaja ili predmeta.
- Kad prenosite uređaj, izvadite sve diskove. U suprotnom, može doći do oštećenja diska.
- Kad prenosite uređaj, odspojite mrežni kabel (kabel napajanja) i sve ostale kabele iz uređaja.

## O izvorima napajanja

- Uređaj nije odspojen sa napajanja sve dok je mrežni utikač spojen na zidnu utičnicu, čak i ako je sam uređaj isključen.
- Ako uređaj nećete koristiti duže vrijeme, odspojite ga iz zidne utičnice. Za odspajanje mrežnog kabela, uhvatite sâm utikač, nikad ne povlačite kabel.
- Slijedite dolje navedene smjernice kako biste izbjegli oštećivanje mrežnog kabela (kabela napajanja). Ako se mrežni kabel (kabel napajanja) ošteti, to može rezultirati požarom ili strujnim udarom.
  - Nemojte priključiti mrežni kabel (kabel napajanja) između uređaja i zida, police i sl.
  - Ne postavljajte teške predmete na mrežni kabel (kabel napajanja) niti povlačite sâm mrežni kabel (kabel napajanja).

## O podešavanju glasnoće

Ne pojačavajte glasnoću tijekom slušanja dijela s veoma niskom razinom ulaznog signala ili bez audio signala. U suprotnom, može doći do oštećenja zvučnika kad započne reprodukcija dijela s visokom razinom signala.

## O čišćenju

Očistite kućište, prednju stranu i kontrole uređaja mekanom krpom lagano navlaženom u blagoj otopini sredstva za pranje. Nemojte koristiti sredstva koja bi mogla ogrepsti površinu, primjerice, prašak za ribanje ili otapala poput alkohola ili benzina.

## O diskovima za čišćenje, sredstvima za čišćenje diskova/leća

Nemojte koristiti diskove za čišćenje niti sredstva za čišćenje diskova/leća (uključujući i one u tekućem obliku i u obliku spreja). To može uzrokovati kvar uređaja.

## O zamjenskim dijelovima

U slučaju popravka ovog uređaja, možete uzeti zamijenjene dijelove kako biste ih reciklirali.

## Autorska prava i zaštićeni znakovi

- Ovaj proizvod sadrži tehnologiju za zaštitu autorskih prava koja je zaštićena američkim patentima i ostalim pravima na intelektualno vlasništvo. Uporabu ove tehnologije treba odobriti tvrtka Macrovision, a namijenjena je isključivo kućnoj i drugoj ograničenoj uporabi, osim ako Macrovision nije izričito odobrio drugačije. Obrnuti inženjering ili rastavljanje strogo su zabranjeni.
- "AVCHD" i "AVCHD" logotip su zaštićeni znakovi tvrtki Matsushita Electric Industrial Co. i Sony Corporation.
- Java i svi zaštitni znakovi i logotipi bazirani na Javi su registrirani zaštićeni znakovi tvrtke Sun Microsystems, Inc.
- "XMB" i "xross media bar" su zaštićeni znakovi tvrtki Sony Corporation i Sony Computer Entertainment Inc.



- Ovaj Blu-ray Disc/DVD uređaj sadrži tehnologiju High-Definition Multimedia Interface (HDMI™). HDMI, HDMI logotip i High Definition Multimedia Interface su zaštićeni znakovi ili registrirani zaštićeni znakovi tvrtke HDMI Licensing LLC.
- "Blu-ray Disc" je zaštitni znak.
- "Blu-ray Disc," "DVD+RW," "DVD-RW," "DVD+R," "DVD-R," "DVD VIDEO," i "CD" logotipi su zaštitni znakovi.
- "BonusView" je zaštitni znak tvrtke Blu-ray Disc Association.
- "x.v.Colour" i "x.v.Colour" logotip su zaštitni znaci tvrtke Sony Corporation.
- "BRAVIA Sync" je zaštitni znak tvrtke Sony Corporation.
- "PhotoTV HD" i "PhotoTV HD" logotip su zaštitni znaci tvrtke Sony Corporation.
- Ostali nazivi sustava i proizvođača su uglavnom zaštitni znakovi ili registrirani zaštitni znakovi njihovih proizvođača. Oznake ™ i ® nisu naznačene u ovom dokumentu.

## VAŽNA NAPOMENA

Oprez: Ovaj uređaj ima mogućnost beskrajnog prikaza zadržane ("zamrznete") video slike ili prikaza izbornika na zaslonu vašeg televizora. Ako ostavite prikaz zadržane slike ili izbornika na zaslonu vašeg TV prijemnika tijekom dužeg vremenskog perioda, to može prouzročiti trajno oštećenje TV zaslona. Na to su posebno osjetljivi plazma televizori i projekcijski TV prijemnici.

Ako imate bilo kakvih pitanja ili problema vezanih uz vaš uređaj, molimo obratite se najbližem Sony prodavatelju.

## O ovim uputama

- U ovim se uputama riječ “disk” koristi kao općeniti pojam za BD, DVD ili CD diskove, ukoliko nije drugačije naznačeno u tekstu ili na slikama.
- Ikone, poput , koje su naznačene na vrhu svakog objašnjenja označavaju vrstu medija koja se može koristiti uz funkciju koja se objašnjava. Za detalje, pogledajte “Diskovi koji se mogu reproducirati” (str. 59).
- Upute u ovom priručniku opisuju kontrole na daljinskom upravljaču. Možete koristiti i kontrole na uređaju ako imaju simbole slične onima na daljinskom upravljaču.
- Slike prikaza izbornika na zaslonu, koje se koriste u ovim uputama, možda neće biti iste kao i prikaz izbornika na vašem TV zaslonu.
- Informacije koje je **POTREBNO** znati (kako bi se izbjegla nepravilna uporaba) navedene su ispod ikone . Informacije koje je **PRIKLADNO** znati (savjeti i korisne informacije) navedene su ispod ikone .

# Sadržaj

UPOZORENJE.....	2
Mjere opreza.....	3
Pregled dijelova i kontrola .....	8

---

## Povezivanje i podešavanje

Povezivanje uređaja.....	13
Korak 1: Spajanje na TV prijemnik.....	14
Spajanje na HDMI priključnicu .....	15
O BRAVIA Sync značajki (samo za HDMI vezu).....	16
Spajanje na komponentne video priključnice (Y, Pb/Cb, Pr/Cr) .....	17
Spajanje na audio/video ili S VIDEO priključnicu .....	18
Korak 2: Spajanje na AV pojačalo (prijemnik).....	19
Spajanje na HDMI priključnicu .....	20
Spajanje na digitalne priključnice (OPTICAL/COAXIAL).....	21
Spajanje na audio L/R priključnice.....	22
Korak 3: Umetanje vanjske memorije.....	23
Korak 4: Spajanje na mrežu .....	24
Izravno spajanje na širokopojasni router.....	24
Spajanje putem bežičnog LAN routera .....	25
Korak 5: Spajanje mrežnog kabela.....	25
Korak 6: Priprema daljinskog upravljača.....	26
Upravljanje TV prijemnicima pomoću daljinskog upravljača.....	26
Korak 7: Jednostavno podešavanje .....	27

---

## Reprodukcija

Reprodukcija BD/DVD diska .....	30
Uporaba BD ili DVD izbornika .....	32
Uživanje u Bonus View sadržaju .....	32
Brzo pretraživanje scena (Scene Search) .....	33
Pretraživanje naslova/poglavlja.....	33
Prikaz vremena reprodukcije i informacija o reprodukciji .....	34
Podešavanje slike i zvuka za video sadržaje .....	34
Reprodukcija CD diska.....	36
Reprodukcija fotografija .....	37

---

## Postavke i podešenja

Korištenje izbornika za podešenja.....	39
Network Update .....	40
Video Settings .....	41
Audio Settings .....	44
BD/DVD Viewing Settings .....	47
Photo Settings.....	49
System Settings .....	50
Network Settings.....	51
Easy Setup .....	53
Resetting .....	53

---

## Dodatne informacije

U slučaju problema.....	54
Funkcija automatske dijagnostike .....	58
Diskovi koji se mogu reproducirati .....	59
Razlučivost izlaznih videosignala .....	62
Izlazni audiosignali.....	63
Tehnički podaci .....	64
Popis jezičnih kodova.....	65
Popis regionalnih kodova/Parental Control.....	65
Propisi i uvjeti uporabe i sporazum o dozvoli za krajnjeg korisnika .....	66
Pojmovnik.....	68

Prije uporabe uređaja, molimo pročitajte “Propisi i uvjeti uporabe i sporazum o dozvoli za krajnjeg korisnika” (str. 66).

# Pregled dijelova i kontrola

Za više informacija, pogledajte stranice navedene u zagradama.

## Daljinski upravljač

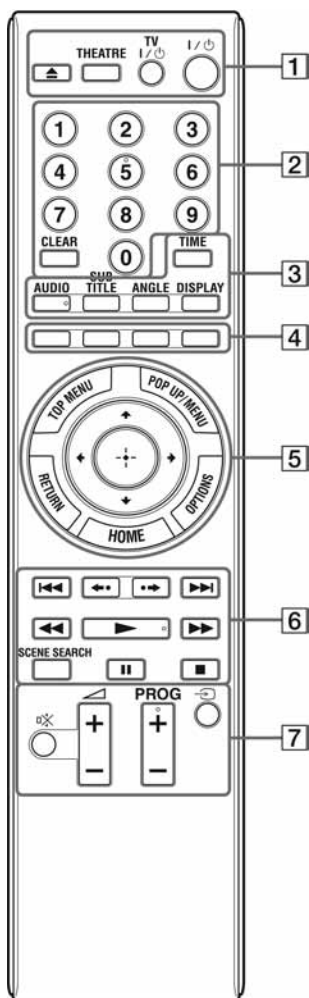

Brojčana tipka 5 i tipke AUDIO, PROG + i ► imaju ispupčenje. Ova ispupčenja služe kao referentne točke tijekom uporabe uređaja.

### 1 ▲ (otvaranje/zatvaranje) (str. 30)

Otvaranje ili zatvaranje uložnice diska.

### THEATRE (str. 16)

Automatski odabire optimalni video mod za gledanje filmova. Kad je AV pojačalo (prijemnik) spojeno pomoću HDMI kabela, izlaz zvučnika također se automatski mijenja. Ponovno pritisnite tipku kako biste vratili originalno podešenje. Kad je pomoću HDMI kabela spojen TV prijemnik koji podržava značajku Theatre Mode, video mod TV prijemnika automatski se prebacuje na Theatre Mode.



Tipka THEATRE djelotvorna je samo kad je spojen TV prijemnik koji podržava značajku Theatre Mode.

### TV I/O (uključeno/pripravno stanje) (str. 26)

Uključenje TV prijemnika, ili isključenje u pripravno stanje.

### I/O (uključeno/pripravno stanje) (str. 27)

Uključenje uređaja, ili isključenje u pripravno stanje.

### 2 Brojčane tipke (str. 33, 52)

Unos brojeva naslova/poglavlja i sl.

### CLEAR

Brisanje znakova u polju za unos.

### 3 TIME (str. 11)

Prikaz proteklog/preostalog vremena reprodukcije na pokazivaču uređaja. Svakim pritiskom tipke, na pokazivaču se izmjenjuje prikaz proteklog i prikaz preostalog vremena reprodukcije.

### AUDIO (str. 47)

Odabir jezika zapisa kad su na BD-ROM/DVD VIDEO disk snimljeni zapisi na više jezika. Odabir zvučnog zapisa na CD disku.

### SUBTITLE (str. 47)

Odabir jezika titla kad su na BD-ROM/DVD VIDEO disk snimljeni titlovi na više jezika.

### ANGLE

Odabir drugog kuta gledanja kad su na BD-ROM/DVD VIDEO disk snimljene scene iz različitih kutova.



## DISPLAY (str. 34)

Prikaz informacija o reprodukciji na zaslonu.

### 4 Tipke u boji (crvena/zelena/žuta/plava)

Ove tipke služe kao prečice za odabir stavki na izbornicima nekih BD diskova (mogu se koristiti i za Java interaktivne postupke BD diskova).

### 5 TOP MENU (str. 32)

Pokretanje ili zatvaranje glavnog izbornika BD ili DVD diska.

### POP UP/MENU (str. 32)

Pokretanje ili zatvaranje skočnog izbornika BD-ROM diska ili izbornika DVD diska.

### OPTIONS (str. 32, 37)

Pokretanje izbornika s dostupnim opcijama, na zaslonu.

### HOME (str. 39)

Pokretanje izbornika uređaja. Zatvaranje izbornika uređaja kad je uloženi CD disk.

### RETURN

Povratak na prethodan prikaz.



Pomicanje kursora radi odabira prikazane stavke.

### Središnja tipka (ENTER)

Ulaz u odabranu stavku.

### 6 ◀◀/▶▶ (prethodno/sljedeće)

Prijelaz na prethodno/sljedeće poglavlje, zapis ili datoteku.

Za prijelaz na početak prethodnog zapisa, pritisnite ◀◀ dvaput.

### ◀•/•▶ (ponavljanje scene/prematanje scene)

Ponavljanje reprodukcije scene/kratko prematanje scene prema naprijed.

### ◀◀/▶▶ (pretraživanje prema natrag/naprijed)

Brzo pretraživanje diska prema natrag/naprijed, kad se pritisne tijekom reprodukcije. Svakim pritiskom tipke, brzina pretraživanja mijenja se na sljedeći način\*:

Smjer reprodukcije

▶▶ 1 (x10) → ▶▶ 2 (x30) → ▶▶ 3 (x120)

Obrnuti smjer

◀◀ 1 (x1) → ◀◀ 1 (x10) → ◀◀ 2 (x30) → ◀◀ 3 (x120)

Kad pritisnete i zadržite tipku, pretraživanje prema natrag/naprijed se nastavlja pri odabranoj brzini, sve dok ne otpustite tipku.

\* Brzina pretraživanja ne mijenja se tijekom reprodukcije CD diska.

Vrijednosti brzina su približne.

– Za nastavak normalne reprodukcije, pritisnite ▶.

### ▶ (reprodukcija) (str. 30)

Pokretanje ili ponovno pokretanje reprodukcije.

Nastavljanje reprodukcije od mjesta na kojem ste pritisnuli ■ (nastavljanje reprodukcije).

Pokretanje slideshow reprodukcije kad je uloženi disk koji sadrži JPEG slikovne datoteke.

### SCENE SEARCH (str. 33)

Odabir moda pretraživanja scena koji omogućuje bržu izmjenu scena unutar naslova koji se trenutno reproducira.

### || (pauza)

Pauza ili ponovno pokretanje reprodukcije.

### ■ (zaustavljanje)

Zaustavljanje reprodukcije i pohrana mjesta zaustavljanja (mjesto nastavljanja) (str. 31, 36). Mjesto nastavljanja za naslov/zapis je posljednje reproducirano mjesto na disku ili posljednja fotografija za mapu s fotografijama.

### 7 Za TV prijemnike kojima možete upravljati koristeći sljedeće tipke, pogledajte str. 26.

### ⊗ (isključenje zvuka)

Isključuje zvuk TV prijemnika.

### ◁ (glasnoća) +/-

Podešavanje glasnoće TV prijemnika.

### PROG (program) +/-

Odabir TV kanala prema gore i dolje.

### ↺ (odabir ulaza)

Odabir između TV ulaza i drugih izvora ulaznog signala.

## Prednja strana uređaja

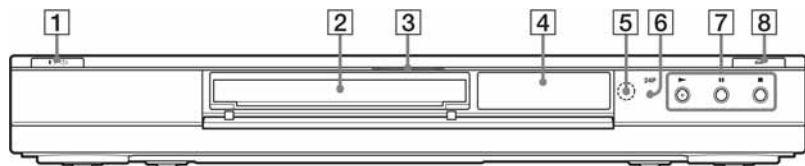

**1 I/O (uključeno/pripravno stanje) (str. 27)**

Uključenje uređaja, ili isključenje u pripravno stanje.

**2 Uložnica diska (str. 30)**

**3 Indikator Blu-ray diska**

Svijetli kad je registriran BD disk.



Kad se uređaj uključi po prvi put, indikator Blu-ray diska svijetli, a ugasi se nakon što je dovršeno podešenje Easy Setup.

**4 Pokazivač (str. 11)**

**5 Senzor daljinskog upravljača (str. 26)**

**6 24P indikator (str. 43)**

Svijetli prilikom emitiranja 1080p/24 Hz video signala BD-ROM diskova.

**7 ► (reprodukcija), || (pauza), ■ (zaustavljanje) (str. 30)**

Pokretanje, pauziranje ili zaustavljanje reprodukcije.

**8 ≡ (otvaranje/zatvaranje) (str. 30)**

Otvaranje ili zatvaranje uložnice diska.

**Zaključavanje uložnice diska (dječja blokada)**

Možete zaključati uložnicu diska i spriječiti da bude greškom otvorena.

Kad je uređaj uključen, više od 10 sekundi držite pritisnutom tipku **||** na uređaju, dok se na pokazivaču ne pojavi "LOCKED".

Uložnica diska je zaključana.

Za otključavanje uložnice diska, držite pritisnutom tipku **||** na uređaju, dok se na pokazivaču ne pojavi "UNLOCK".

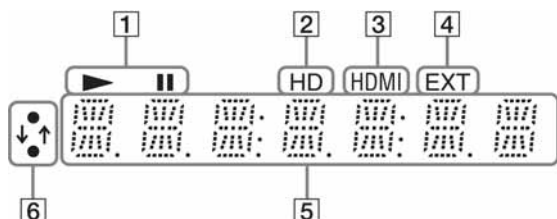

## 1 ▶, ||

Svijetli tijekom reprodukcije ili pauze.

## 2 HD (str. 42)

Svijetli prilikom emitiranja 720p/1080i/1080p video signala iz HDMI OUT priključnice ili 720p/1080i video signala iz COMPONENT VIDEO OUT priključnica.

## 3 HDMI (str. 16)

Svijetli kad je spojen HDMI uređaj.

## 4 EXT (str. 23)

Svijetli kad je registrirana vanjska memorija.

## 5 Informacije o reprodukciji

Možete provjeriti vremenske informacije. Pritisnite TIME više puta tijekom reprodukcije. Prikaz se mijenja na sljedeći način:

### Tijekom reprodukcije BD-ROM/DVD VIDEO diska

Protjeklo vrijeme tekućeg naslova



Preostalo vrijeme tekućeg naslova

### Tijekom reprodukcije CD diska

Protjeklo vrijeme tekućeg zapisa



Preostalo vrijeme tekućeg zapisa



Protjeklo vrijeme tekućeg diska



Preostalo vrijeme tekućeg diska



Može se prikazati "T" (naslov ili zapis), "C" (poglavlje) ili "D" (disk), ovisno o disku.

## 6 Indikator mrežne povezanosti

Svijetli tijekom preuzimanja softvera uređaja.

Za detalje o preuzimanju softvera uređaja, pogledajte str. 40.

## Stražnja strana uređaja

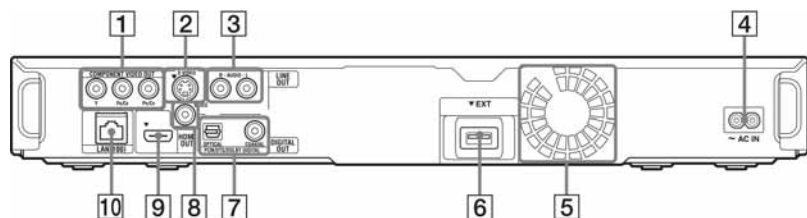

- 1 **COMPONENT VIDEO OUT (Y, Pb/Cb, Pr/Cr) priključnice (str. 17)**
- 2 **LINE OUT (S VIDEO) priključnica (str. 18)**
- 3 **LINE OUT (R-AUDIO-L) priključnice (str. 18, 22)**
- 4 **AC IN priključnica (str. 25)**
- 5 **Ventilacijski otvori**  
Ventilator se nalazi unutar uređaja.
- 6 **EXT utor (str. 23)**
- 7 **DIGITAL OUT (OPTICAL/COAXIAL) priključnice (str. 21)**
- 8 **LINE OUT (VIDEO) priključnica (str. 18)**
- 9 **HDMI OUT priključnica (str. 15, 20)**
- 10 **LAN (100) priključnica (str. 24)**

## Povezivanje uređaja

Provjerite jesu li isporučeni sljedeći predmeti.

- Audio/video kabel (phono utikač ×3) (1)
- Mrežni kabel (1)
- Daljinski upravljač (1)
- R6 (veličina AA) baterije (2)

Slijedite korake 1 do 7 kako biste povezali uređaj i podesili postavke uređaja. Ne spajajte mrežni kabel dok ne stignete do “Korak 5: Spajanje mrežnog kabela” (str. 25).

## Povezivanje i podešavanje

# Korak 1: Spajanje na TV prijemnik

## O video/HDMI OUT priključnicama

Uređaj sadrži sljedeće video priključnice. Spojite uređaj na vaš TV prijemnik u skladu s ulaznom priključnicom na TV prijemniku.

Kad spajate uređaj na TV prijemnik pomoću HDMI kabela, možete uživati u digitalnoj slici i zvuku visoke kvalitete putem HDMI OUT priključnice.

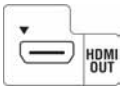
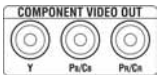
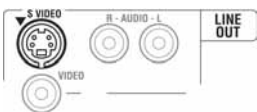
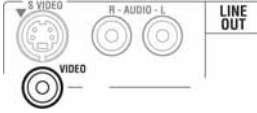
Vrsta priključnice	Razlučivost slike	Povezivanje
Visoka kvaliteta Digitalno 	High Definition: 1080/24p, 1080p, 1080i, 720p Standard Definition: 576p/480p, 576i/480i	Pogledajte “Spajanje na HDMI priključnicu” (str. 15).
Analogno 	High Definition: 1080i, 720p Standard Definition: 576p/480p, 576i/480i	Pogledajte “Spajanje na komponentne video priključnice (Y, Pb/Cb, Pr/Cr)” (str. 17).
	Standard Definition: 576i/480i	Pogledajte “Spajanje na audio/video ili S VIDEO priključnicu” (str. 18).
	Standard Definition: 576i/480i	Pogledajte “Spajanje na audio/video ili S VIDEO priključnicu” (str. 18).

Standardna kvaliteta



- Čvrsto spojite kabele kako biste spriječili neželjene smetnje.
- Pogledajte upute za uporabu isporučene uz komponentu koju namjeravate spojiti.
- Ovaj uređaj ne možete spojiti na TV prijemnik koji nema video ulaznu priključnicu.
- Ne gnječite kabele za spajanje. Guranje uz stjenku kućišta i sl. može oštetiti kabele.

## Spajanje na TV prijemnik koristeći DVI ulaz

Upotrijebite HDMI-DVI konverzijski kabel (nije isporučen). DVI priključnica ne prihvaća audio signale, pa je potrebno upotrijebiti dodatnu audio vezu uz ovu vezu (str. 19). Nadalje, HDMI OUT priključnicu ne možete spojiti na DVI priključnice koje ne podržavaju HDCP (primjerice, DVI priključnice na računalnim monitorima).

## Spajanje na HDMI priključnicu

Spojite uređaj na TV prijemnik pomoću HDMI kabela kako biste uživali u digitalnoj slici i zvuku visoke kvalitete putem HDMI OUT priključnice.

Ako spajate Sony TV prijemnik koji podržava funkciju "Control for HDMI" (str. 16), pogledajte upute za uporabu isporučene uz TV prijemnik.

Ako spajate TV prijemnik koji podržava 1080/24p ili 1080p, upotrijebite High Speed HDMI kabel.

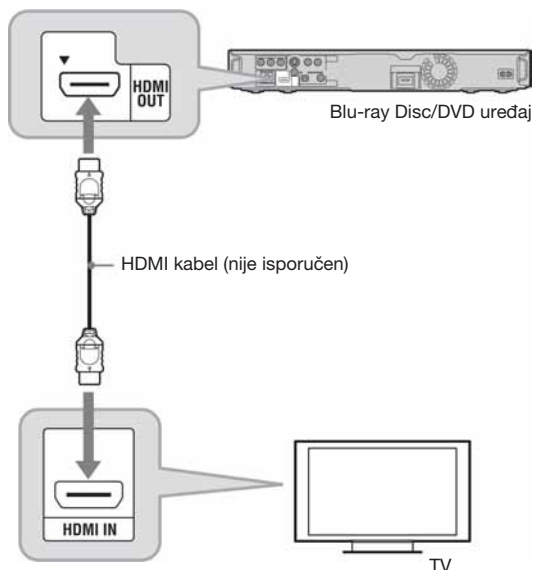

### Napomene o spajanju na HDMI OUT priključnicu

Pridržavajte se sljedećih smjernica jer nepravilno rukovanje može oštetiti HDMI OUT priključnicu i utikač.

- Pažljivo poravnajte HDMI OUT priključnicu na stražnjoj strani uređaja i HDMI utikač tako da provjerite njihov oblik. Provjerite da utikač nije okrenut naopako ili nagnut.

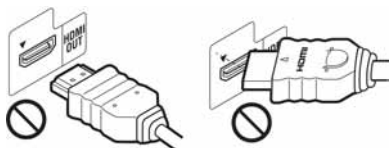

- Odspojite HDMI kabel kad prenosite uređaj.



- Ako postavite uređaj na ormarić sa spojenim HDMI kabelom, ne vršite prevelik pritisak na stjenku ormarića. Može doći do oštećenja HDMI OUT priključnice ili HDMI kabela.
- Prilikom spajanja ili odspajanja, nemojte vijati ili zakretati HDMI utikač.

## O indikatorima HDMI veze

Kad spojite komponentu koja podržava HDMI, na pokazivaču svijetli HDMI indikator.



- Potrošači bi trebali imati na umu da nisu svi “high definition” TV prijemnici u potpunosti kompatibilni s ovim proizvodom i da može doći do pojave smetnji u prikazanoj slici. U slučaju problema s 480p/576p/720p/1080i/1080p scan slikom, preporučeno je promijeniti vezu na “standard definition” izlaz. Ako imate pitanja u vezi kompatibilnosti TV prijemnika s ovim modelom 480p/576p/720p/1080i/1080p Blu-ray Disc/DVD uređaja, molimo obratite se našem servisnom centru.
- Ako slika nije jasna, prirodna ili ako niste njome zadovoljni, promijenite razlučivost izlaznih videosignala u koraku 3 odjeljka “Output Video Format” u poglavlju “Video Settings” (str. 42).
- Koristite samo HDMI kabel na kojemu se nalazi HDMI logo.

## O BRAVIA Sync značajki (samo za HDMI vezu)

Povezujući Sony komponente koje podržavaju funkciju “Control for HDMI” pomoću HDMI kabela (nije isporučen), upravljanje se pojednostavljuje kako je opisano niže:

- Reprodukcija pritiskom na tipku  
Kad pritisnete jednu od sljedećih tipaka, spojeni TV prijemnik se uključuje i se automatski odabire odgovarajući ulazni kanal za uređaj.
  - I/⏪
  - HOME: Automatski se pojavi izbornik uređaja (str. 39).
  - ►: Automatski se pokreće reprodukcija (str. 31).
- Isključenje sustava  
Kad isključite TV prijemnik pomoću tipke za isključenje na daljinskom upravljaču, uređaj i sve komponente koje podržavaju HDMI automatski se isključuju.

- Theatre

Kad pritisnete THEATRE, uređaj automatski odabire optimalni video mod za gledanje filmova. Kad je AV pojačalo (prijemnik) spojeno pomoću HDMI kabela, izlaz zvučnika također se automatski mijenja. Kad je pomoću HDMI kabela spojen TV prijemnik koji podržava značajku Theatre Mode, video mod TV prijemnika automatski se prebacuje na Theatre Mode. Ponovno pritisnite tipku kako biste vratili originalno podešenje.

- Praćenje jezika

Kad promijenite jezik izbornika na zaslonu vašeg TV prijemnika, jezik izbornika uređaja također se mijenja nakon isključenja i uključivanja uređaja.

## Priprema za BRAVIA Sync značajku

Podesite “Control for HDMI” na “On” u izborniku “System Settings” (str. 50). Za detalje o podešavanju vašeg TV prijemnika ili drugih spojenih komponenti, pogledajte upute za uporabu isporučene uz TV prijemnik ili komponente.



- Kad pomoću HDMI kabela spojite Sony TV prijemnik koji je kompatibilan s “Control for HDMI” funkcijom Easy Setting, postavka “Control for HDMI” na uređaju automatski se uključuje, ako je postavka “Control for HDMI” na spojenom TV prijemniku također podešena na “On”. Pogledajte upute za uporabu isporučene uz TV prijemnik.
- Kad pomoću HDMI kabela spojite Sony TV prijemnik koji je kompatibilan s BRAVIA Sync značajkom, možete upravljati osnovnim funkcijama uređaja pomoću daljinskog upravljača TV prijemnika, ako je postavka “Control for HDMI” na spojenom TV prijemniku podešena na “On”. Pogledajte upute za uporabu isporučene uz TV prijemnik.



Ovisno o spojenoj komponenti, funkcija “Control for HDMI” možda neće raditi. Pogledajte upute za uporabu isporučene uz komponentu.



## Spajanje na komponentne video priključnice (Y, Pb/Cb, Pr/Cr)

Spojite COMPONENT VIDEO OUT priključnice na uređaju s vašim TV prijemnikom pomoću komponentnog video kabela ili tri video kabela (nisu isporučeni), iste vrste i dužine. Možete uživati u slici visoke kvalitete.

Spojite LINE OUT (R-AUDIO-L) priključnice pomoću audio/video kabela.

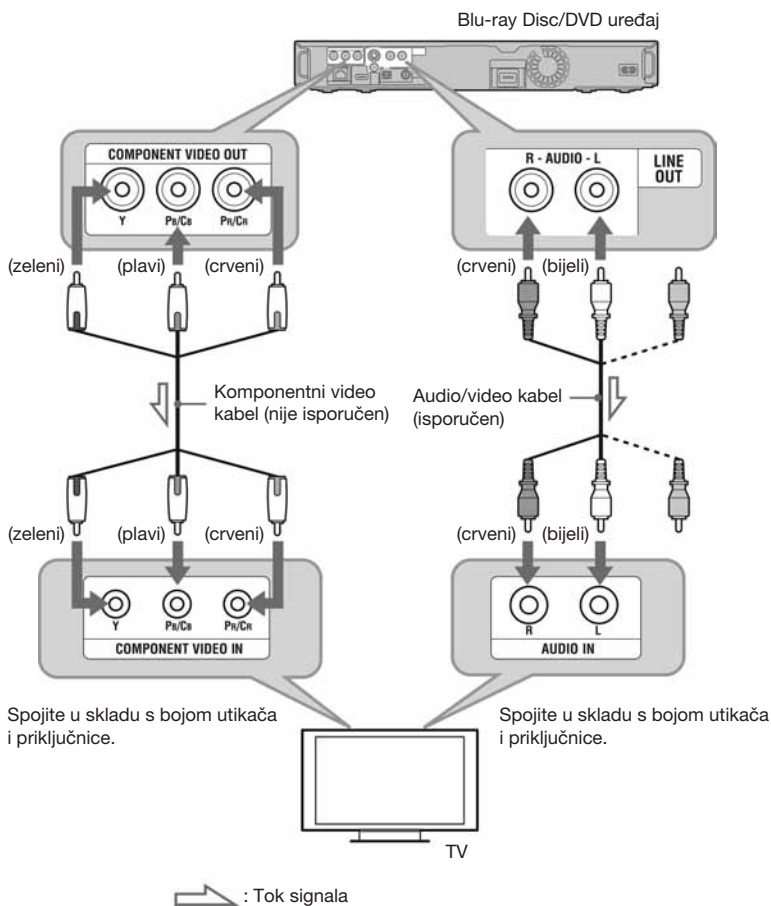

Kad spojite uređaj i TV prijemnik pomoću komponentnog video kabela, odspojite video utikač (žuti) audio/video kabela.

## Spajanje na audio/video ili S VIDEO priključnicu

Spojite LINE OUT (VIDEO, R-AUDIO-L) priključnice uređaja sa vašim TV prijemnikom pomoću audio/video kabela. Možete uživati u standardnoj kvaliteti slike i zvuka.

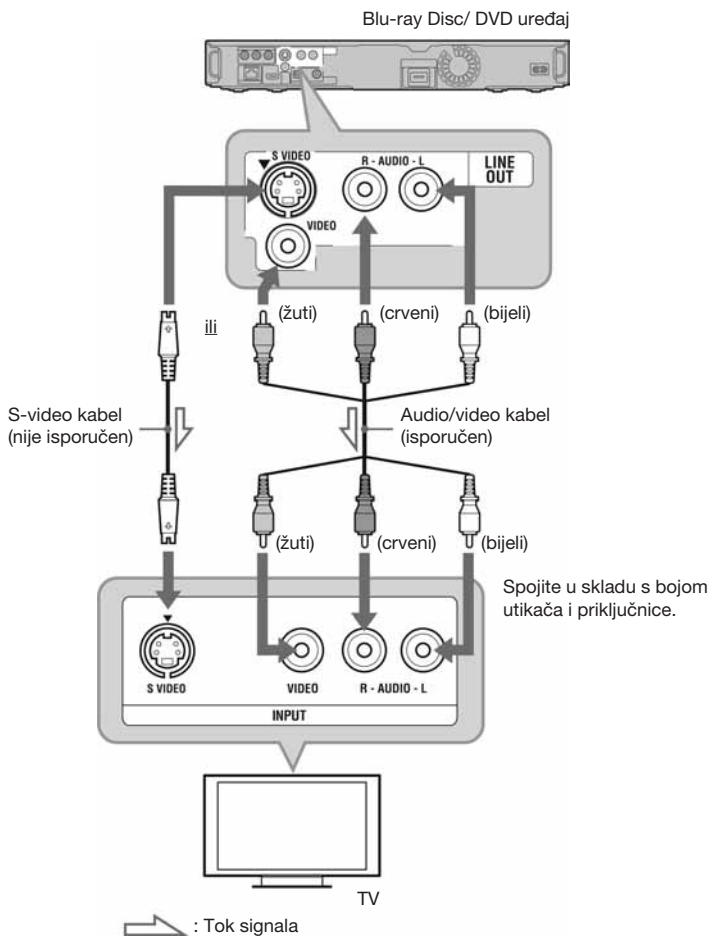



Kad spojite uređaj i TV prijemnik pomoću S-video kabela, odspojite video utikač (žuti) audio/video kabela.

## Korak 2: Spajanje na AV pojačalo (prijemnik)

### O audio/HDMI OUT priključnicama

Uređaj sadrži sljedeće audio priključnice. Spojite uređaj na vaše AV pojačalo (prijemnik) u skladu s ulaznom priključnicom na AV pojačalu (prijemniku).

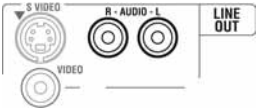
Vrsta priključnice	Povezivanje
Digitalna 	Pogledajte “Spajanje na HDMI priključnicu” (str. 20).
	Pogledajte “Spajanje na digitalne priključnice (OPTICAL/COAXIAL)” (str. 21).
Analogna 	Pogledajte “Spajanje na audio L/R priključnice” (str. 22).



Za točan položaj zvučnika, pogledajte upute za uporabu isporučene uz spojene komponente.



- Kad spojite uređaj na vaše AV pojačalo (prijemnik) pomoću HDMI kabela, spojite na jedan od sljedećih načina:
  - Spojite AV pojačalo (prijemnik) na vaš TV prijemnik pomoću HDMI kabela, ili
  - Spojite uređaj na TV prijemnik pomoću video kabela koji nije HDMI kabel (komponentni video kabel, S-video kabel ili audio/video kabel).
- Ako spojite komponentu koja ne podržava odabrani audio signal, iz zvučnika će se čuti glasna buka (ili se neće čuti ništa), koja može oštetiti vaš sluh ili zvučnike.

## Spajanje na HDMI priključnicu

Ako vaše AV pojačalo (prijemnik) ima HDMI ulaz, možete uživati u surround zvuku. Ako spajate Sony AV pojačalo (prijemnik) koje podržava funkciju "Control for HDMI" (str. 16), pogledajte upute za uporabu isporučene uz AV pojačalo (prijemnik).

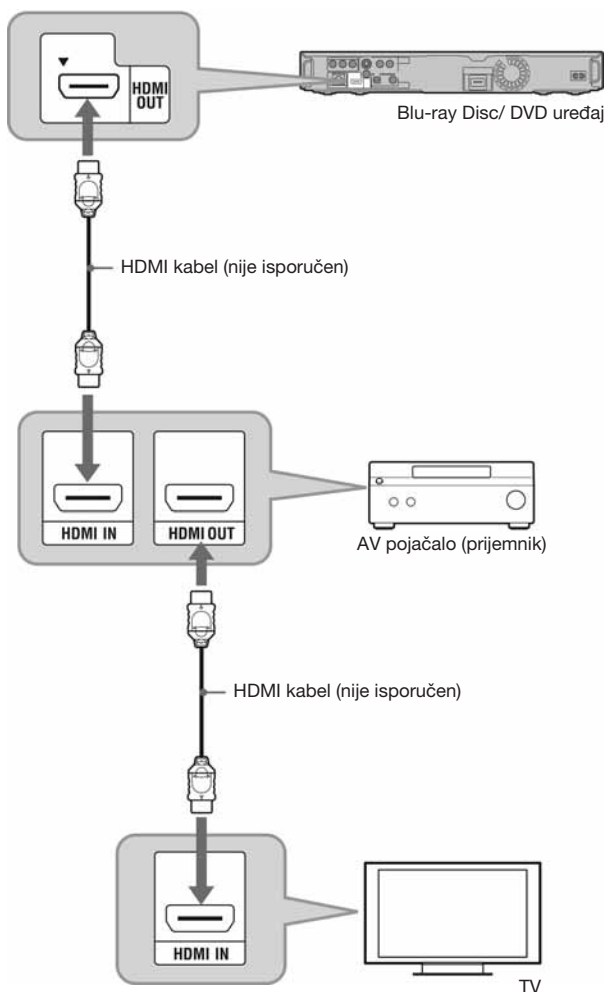

Podesite sljedeće postavke kako biste uživali u višoj kvaliteti zvuka sa spojenog AV pojačala (prijemnika).

- Podesite "Audio Output Priority" na "HDMI" u izborniku "Audio Settings" (str. 44).
- Podesite "Audio (HDMI)" na "Auto" u izborniku "Audio Settings" (str. 44).
- Podesite "BD Audio Setting" na "Direct" u izborniku "Audio Settings" (str. 45).



Ne prihvaćaju sva HDMI-kompatibilna AV pojačala (prijemnici) 8-kanalne linearne PCM signale. Pogledajte i upute isporučene uz spojeno AV pojačalo (prijemnik).

## Spajanje na digitalne priključnice (OPTICAL/COAXIAL)

Ako vaše AV pojačalo (prijemnik) ima Dolby<sup>\*1</sup> Digital, Dolby Pro Logic ili DTS<sup>\*2</sup> dekodirer i digitalnu ulaznu priključnicu, možete uživati u Dolby Digital (5,1 kanala), Dolby Pro Logic (4 kanala) ili DTS (5,1 kanala) surround efektima.

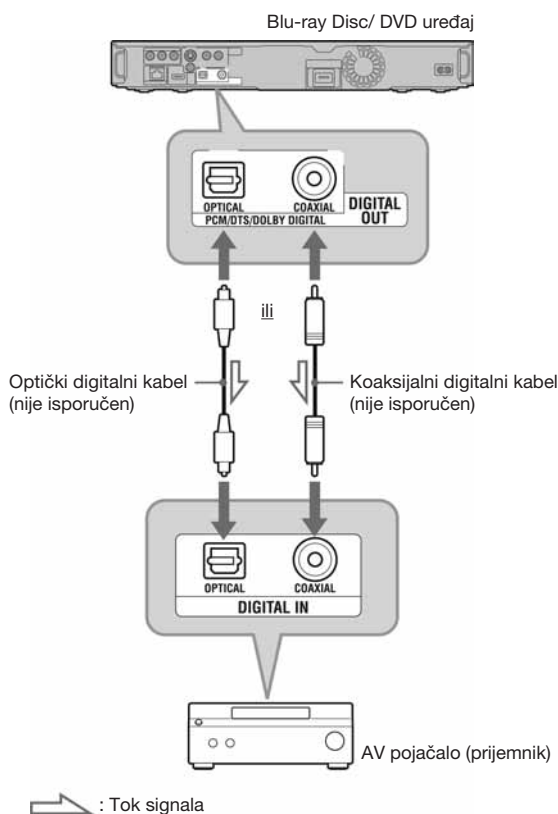

- 1** Spojite digitalnu priključnicu uređaja s vašim AV pojačalom (prijemnikom).
- 2** Podesite "Audio Output Priority" na "Coaxial/Optical" u izborniku "Audio Settings" (str. 44).
- 3** Podesite postavke "Dolby Digital" i "DTS" u izborniku "Audio Settings" (str. 45).

U suprotnom se iz zvučnika neće čuti ništa, ili će se čuti glasna buka.

<sup>\*1</sup> Proizvedeno prema licenci tvrtke Dolby Laboratories.  
Dolby, Pro Logic i simbol dvostruko-D su zaštitni znaci tvrtke Dolby Laboratories.

<sup>\*2</sup> Proizvedeno prema licenci američkih patenata #: 5,451,942; 5,956,674; 5,974,380; 5,978,762; 6,487,535 i ostalih američkih i svjetskih izdanih i pripremanih patenata. DTS je registrirani zaštitni znak a DTS logotipi, simbol, DTS-HD Advanced Digital Out su zaštitni znaci tvrtke DTS, Inc © 1996-2007 DTS, Inc. Sva prava pridržana.

## Spajanje na audio L/R priključnice

Ako vaše AV pojačalo (prijemnik) sadrži samo L i R audio ulazne priključnice, koristite ovu vrstu povezivanja.

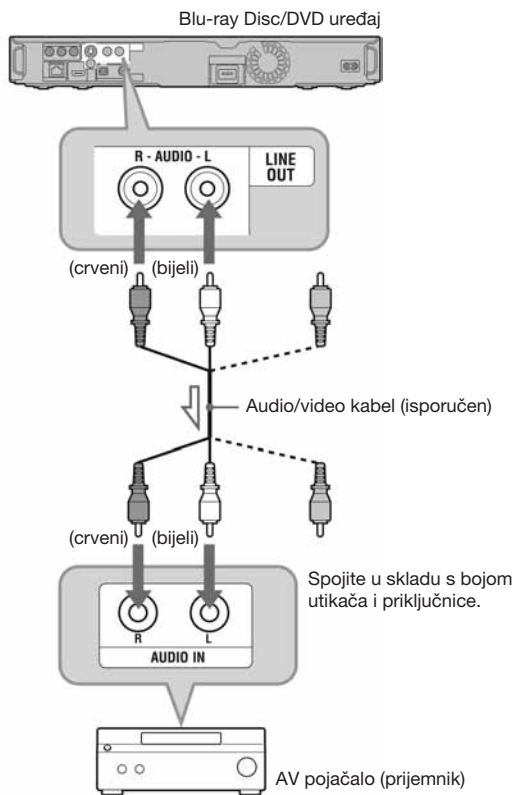

 : Tok signala

## Korak 3: Umetanje vanjske memorije

Kako biste uživali u dodatnom sadržaju (kao Bonus View) u nekim naslovima na Blu-ray disku, potrebno je koristiti vanjsku memoriju. Umetnite vanjsku memoriju (1 GB ili veću USB flash memoriju, primjerice USM1GH) u EXT utor kako bi služila kao mjesto za pohranu.

### Vanjsku memoriju umetnite u smjeru ▼, sve do kraja u EXT utor.

Provjerite da li EXT indikator na pokazivaču svijetli kad se uređaj uključi.

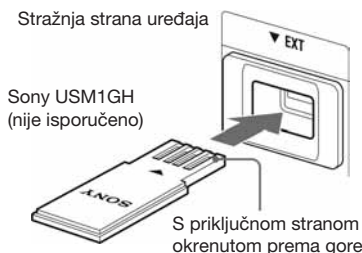

### Uživanje u Bonus View sadržaju

Pogledajte “Uživanje u Bonus View sadržaju” (str. 32).

### Uklanjanje vanjske memorije

- 1 Pritisnite I/O kako biste isključili uređaj.
- 2 Izvucite vanjsku memoriju iz EXT utora.



- Ne spajajte ništa osim USB flash memorije (primjerice tvrdi disk i sl.) na EXT utor.
- Vanjsku memoriju umetnite ravno. Ako memoriju umetnete u utor uz uporabu prekomjerne sile, to može oštetiti i vanjsku memoriju i uređaj.
- Vanjsku memoriju držite dalje od male djece kako bi se spriječilo da je slučajno progutaju.
- Ne pritišćite vanjsku memoriju presnažno u utor jer to može uzrokovati nepravilnosti u radu.
- Preporučamo uporabu Sony USM1GH memorije, koja je dostupna od travnja 2008.
- Ostali USB flash uređaji mogu podržavati ovu funkciju. Ipak, ne možemo jamčiti kompatibilnost sa svim USB flash memorijama.
- Prilikom umetanja USB flash memorije koja nije Sony USM1GH, prvo provjerite pravilan smjer umetanja.
- Ovisno o USB flash memoriji, ona može viriti iz EXT utora. Ne primjenjujte silu kako biste je umetnuli u utor, niti ne pritišćite dio USB flash memorije koji viri iz utora.
- Kako biste izbjegli oštećivanje podataka ili vanjske memorije, prilikom umetanja ili uklanjanja vanjske memorije isključite uređaj.
- Kad EXT indikator ne svijetli, isključite uređaj, uklonite i ponovno umetnite vanjsku memoriju, zatim ponovno uključite uređaj.
- Ne spajajte vanjsku memoriju koja sadrži slikovne ili glazbene datoteke kako bi se izbjeglo oštećivanje podataka na vanjskoj memoriji.

## Korak 4: Spajanje na mrežu

Spojite LAN (100) priključnicu uređaja na vaš izvor Interneta pomoću mrežnog kabela, kako biste pomoću mreže mogli nadograditi softver uređaja.

### 1 Spojite LAN (100) priključnicu uređaja na vaš izvor Interneta.

Načini spajanja na Internet uključuju:

- Izravno spajanje na širokopojasni router
  - Spajanje putem bežičnog LAN routera.
- Pogledajte upute isporučene uz širokopojasni router ili bežični LAN router.

### 2 Podesite postavke "Internet Settings" u izborniku "Network Settings" (str. 51).

#### Za nadogradnju softvera uređaja pomoću Interneta

Pogledajte "Network Update" (str. 40) i "Software Update Notification" (str. 50).



Ne spajajte telefonsku liniju na LAN (100) priključnicu jer to može uzrokovati nepravilnosti u radu.

## Izravno spajanje na širokopojasni router

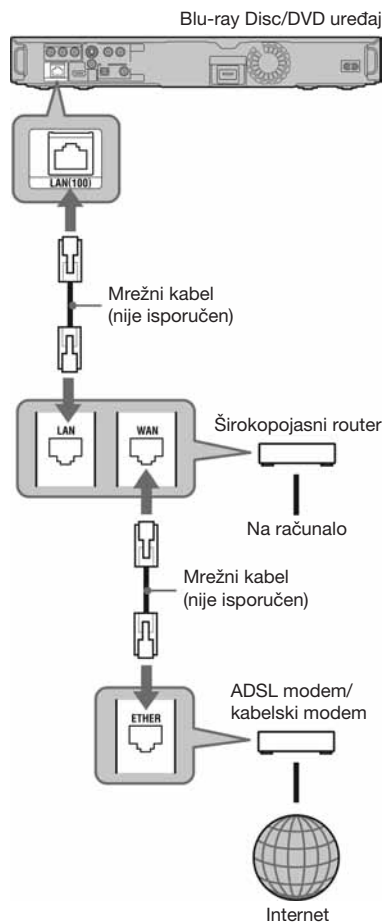

### O mrežnim (LAN) kabelima

Ovisno o modemu ili routeru, razlikuje se i vrsta mrežnog (LAN) kabela (ravni ili ukršteni). Za detalje o mrežnim (LAN) kabelima, pogledajte upute za uporabu isporučene uz modem ili router.



## Spajanje putem bežičnog LAN routera

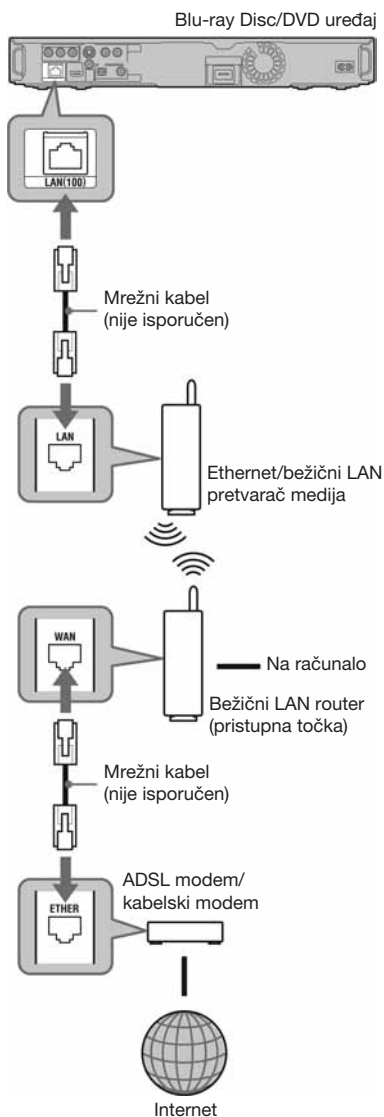

Ne spajajte LAN priključnicu uređaja na LAN priključnicu računala.

## Korak 5: Spajanje mrežnog kabela

Kad su sva povezivanja dovršena, spojite isporučeni mrežni kabel (kabel napajanja) na AC IN priključnicu uređaja. Zatim spojite mrežne kabele uređaja i TV prijemnika (kabele napajanja) na zidnu utičnicu.

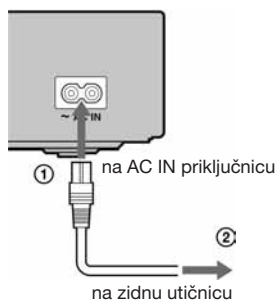

## Korak 6: Priprema daljinskog upravljača

Uređajem možete upravljati pomoću isporučenog daljinskog upravljača. Uložite dvije R6 (veličina AA) baterije u skladu s oznakama polariteta ⊕ i ⊖ na baterijama i unutar baterijskog pretinca. Kad koristite daljinski upravljač, usmjerite ga prema senzoru daljinskog upravljača  na uređaju (str. 10).

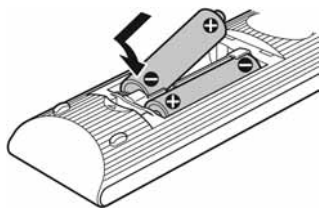

- Baterije koristite pravilno, kako bi se izbjeglo moguće curenje i korozija. Ako dođe do curenja, ne dirajte tekućinu rukama. Pridržavajte se sljedećeg:
  - Ne koristite zajedno novu i staru bateriju, ili baterije različitih proizvođača.
  - Ne pokušavajte puniti baterije.
  - Ako ne namjeravate koristiti daljinski upravljač duži vremenski period, uklonite baterije.
  - Ako dođe do curenja baterija, obrišite svu tekućinu iz baterijskog pretinca i uložite nove baterije.
- Senzor daljinskog upravljača (označen s  na prednjoj strani uređaja) ne izlažite snažnom svjetlu, primjerice, izravnoj sunčevoj svjetlosti ili rasvjetnom uređaju. Uređaj možda neće reagirati na daljinski upravljač.

## Upravljanje TV prijemnicima pomoću daljinskog upravljača

Možete kontrolirati glasnoću, izvor ulaznog signala, položaj programa i napajanje vašeg Sony TV prijemnika pomoću isporučenog daljinskog upravljača.

⚡ Kad zamijenite baterije daljinskog upravljača, brojni kôd se može resetirati na tvorničke vrijednosti. Ponovno podesite odgovarajući brojni kôd.

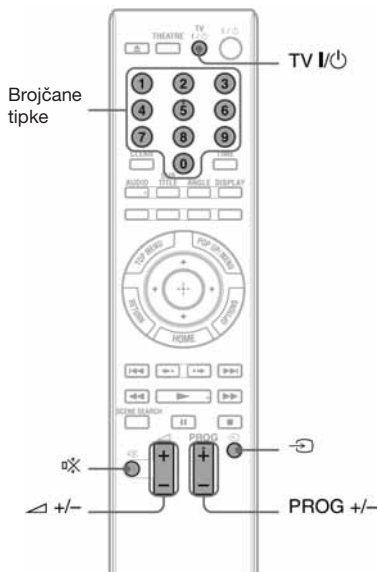

### Dostupne tipke

Ovisno o spojenom uređaju, možda nećete moći upravljati TV prijemnikom pomoću nekih ili svih tipaka (TV I/O, PROG +/-, ⚡ +/-, ⚡ ili broječanim tipkama).

Tipke	Funkcija
TV I/O	Uključenje ili isključenje
⚡ (glasnoća) +/-	Podešavanje glasnoće TV prijemnika.
PROG (program) +/-	Odabir programskog mjesta na TV prijemniku.
⌂ (odabir ulaza)	Odabir izvora ulaznog signala TV prijemnika, između TV i ostalih izvora ulaznog signala.
⚡ (isključenje zvuka)	Isključuje zvuk TV prijemnika.

## Upravljanje ostalim TV prijemnicima pomoću daljinskog upravljača

Možete kontrolirati glasnoću, izvor ulaznog signala, položaj programa i napajanje TV prijemnika koji nije Sony.

Ako je vaš TV prijemnik naveden u tablici ispod, unesite kôd odgovarajućeg proizvođača.



Ako unesete novi brojevi kôd, prethodno uneseni brojevi kôd bit će izbrisani.

- Kad držite pritisnutom tipku TV I/⏻, pomoću brojevnih tipaka unesite kôd proizvođača. Primjerice, za unos "09", pritisnite "0" zatim "9".

## Brojčani kodovi TV prijemnika kojima se može upravljati

Ako je navedeno više od jednog koda, pokušajte ih unijeti jedan po jedan dok ne pronađete onaj kojeg vaš TV prijemnik podržava.

Proizvođač	Brojčani kôd
Sony	01 (standardno)
Hitachi	24
JVC	33
LG/Goldstar	76
Panasonic	17, 49
Philips	06, 08, 72
Samsung	71
Sharp	29
Toshiba	38

- Otpustite TV I/⏻.

## Korak 7: Jednostavno podešavanje

Slijedite korake ispod kako biste unijeli minimalan broj osnovnih podešenja za uporabu uređaja. Ako ne dovršite jednostavno podešavanje (Easy Setup), ono će se pojaviti svaki put kad uključite uređaj. Unesite niže navedene postavke redom.

### Kad je uređaj uključen po prvi put

Pričekajte neko vrijeme da se uređaj uključi i započne Easy Setup.

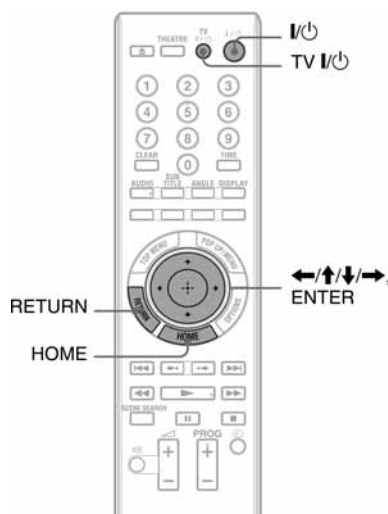

- Uključite TV prijemnik.
- Pritisnite I/⏻ kako biste uključili uređaj.  
Uređaj se uključi nakon par trenutaka.
- Odaberite odgovarajući ulaz na vašem TV prijemniku, tako se signal uređaja pojavi na zaslonu TV prijemnika.  
Pojavi se prozor za odabir jezika izbornika (OSD).
  - Ako se prozor za odabir jezika izbornika (OSD) ne pojavi Pritisnite HOME i odaberite "Easy Setup" u izborniku "Setup" (str. 53). Zatim, odaberite "Start" i pritisnite ENTER.

#### 4 Odaberite jezik za izbornike na zaslonu pomoću tipaka ↑/↓, zatim pritisnite ENTER.

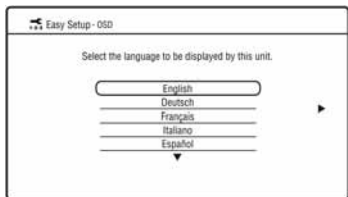

Pojavi se poruka za početna podešenja.

#### 5 Odaberite "Start" i pritisnite ENTER.

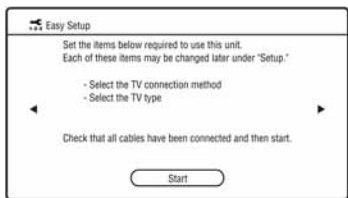

#### 6 Odaberite vrstu kabela kojim ste spojili uređaj i TV prijemnik, zatim pritisnite ENTER.

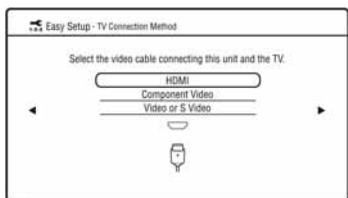

Odaberite "HDMI" kad spajate TV prijemnik pomoću HDMI kabela, zatim prijedite na korak 7.



Kad istodobno spajate HDMI OUT priključnicu i ostale video izlazne priključnice, odaberite "Component Video".

Odaberite "Component Video" kad spajate TV prijemnik pomoću komponentnog video kabela, zatim prijedite na korak 7. Odaberite "Video or S Video" kad spajate TV prijemnik pomoću video kabela ili S-video kabela, zatim prijedite na korak 8.

#### 7 Odaberite razlučivost izlaznih video-signala za spojeni TV prijemnik, zatim pritisnite ENTER.

Za detalje o razlučivosti izlaznih videosignala pogledajte str. 43.

##### Kad odaberete "HDMI" u koraku 6

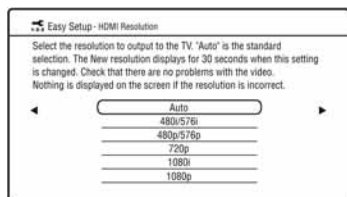

Odaberite između "Auto," "480i/576i," "480p/576p," "720p," "1080i," ili "1080p." Kad istodobno spajate HDMI OUT priključnicu i ostale video izlazne priključnice, video signali možda se neće emitirati iz ostalih priključnica nego samo iz HDMI OUT priključnice, kad je odabrano "Auto" ili "1080p".

Kad istodobno spajate drugu opremu, pritisnite RETURN za povratak na korak 6 i promjenu postavke "TV Connection Method".

##### Kad odaberete "Component Video" u koraku 6

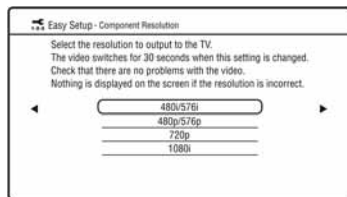

Odaberite između "480i/576i," "480p/576p," "720p," or "1080i."

Kad promijenite razlučivost izlaznih videosignala, na 30-ak sekundi se prikaže slika u odabranoj razlučivosti, a zatim se pojavi prozor za potvrdu. Sljedite upute na zaslonu i prijedite na sljedeći korak.



Ako je slika izobličena ili se ne pojavljuje, pričekajte oko 30 sekundi prije nego pritisnete bilo koju tipku. Prikaz se vraća na prozor za podešavanje razlučivosti.

Ako je odabrana kriva razlučivost izlaznih videosignala, na zaslonu se ne prikazuje slika kad pritisnete bilo koju tipku unutar 30 sekundi. U tom slučaju, pritisnite i zadržite **■** na uređaju duže od 10 sekundi kako biste resetirali razlučivost izlaznih videosignala na najnižu razlučivost. Za promjenu razlučivosti izlaznih videosignala, podesite "Output Video Format" u izborniku "Video Settings" (str. 42).

## 8 Odaberite format slike u skladu s vašim TV prijemnikom, zatim pritisnite ENTER.

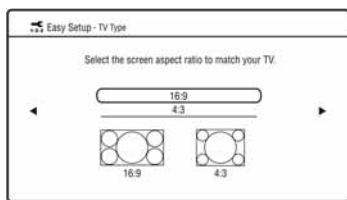

Odaberite "16:9" kad spajate na TV prijemnik sa širokom slikom (wide-screen) ili na TV prijemnik s funkcijom širokog zaslona (wide mode).

Odaberite "4:3" kad spajate na TV prijemnik sa zaslonom 4:3, koji ne podržava funkciju širokog zaslona.

## 9 (Samo kod spajanja na TV prijemnik pomoću HDMI kabela) Podesite funkciju "Control for HDMI" na "On" ili "Off", zatim pritisnite ENTER.

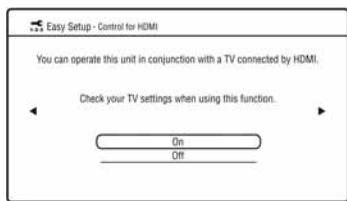

Odaberite "On" kako bi mogli koristiti funkciju "Control for HDMI" ako je spojena Sony komponenta koja podržava "Control for HDMI" funkciju (str. 16). Ako ne koristite funkciju "Control for HDMI", odaberite "Off".

## 10 Odaberite "Finish" i pritisnite ENTER.



- Možete resetirati postavke na njihove tvorničke vrijednosti (str. 53).
- "Easy Setup" se može ponovno pokrenuti iz "Easy Setup" u izborniku "Setup" (str. 53).

## Reprodukcija

# Reprodukcija BD/DVD diska

BD DVD

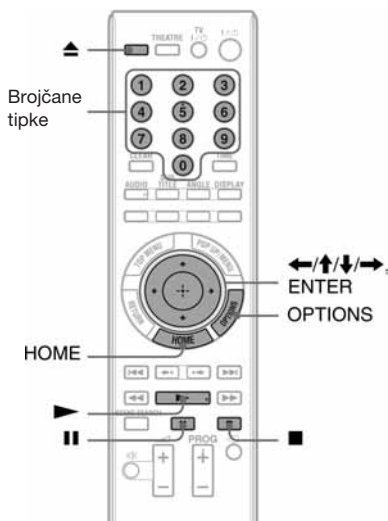

- 1** Odaberite odgovarajući ulaz na vašem TV prijemniku, tako se signal uređaja pojavi na zaslonu TV prijemnika.
- 2** Pritisnite ▲ i položite disk na uložnicu diska.



Strana za reprodukciju okrenuta prema dolje

- 3** Pritisnite ▲ za zatvaranje uložnice diska.
  - Kad uložite komercijalno dostupan BD-ROM ili DVD VIDEO disk, reprodukcija automatski započinje, ovisno o disku.



Reprodukcija ne započinje pritiskom na ► kad je uložnica diska otvorena.

- 4** Pritisnite HOME.
- 5** Odaberite "Video" koristeći ←/→.
- 6** Odaberite ● koristeći ↑/↓ i pritisnite ► ili ENTER.

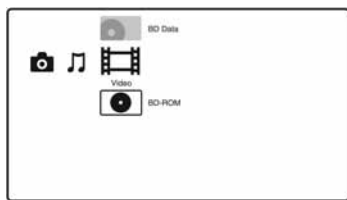

Za komercijalno dostupne BD-ROM ili DVD VIDEO diskove, reprodukcija se pokreće. Za BD ili DVD diskove snimljene na drugoj opremi, pojavi se popis naslova. Odaberite naslov koristeći ↑/↓ i pritisnite ► ili ENTER. Reprodukcija počinje.

### Zaustavljanje reprodukcije

Pritisnite ■.

### Pauziranje reprodukcije

Pritisnite ■■.



U popisu naslova se "PL" (playlista) prikaže pokraj imena naslova koji su izrađeni i editirani iz njihovih originala.

- Ovisno o disku, neke od funkcija reprodukcije možda neće biti dostupne. Pogledajte upute za uporabu isporučene uz disk.
- Ovisno o BD ili DVD disku koji je snimljen na drugoj opremi, popis naslova ili nazivi naslova možda neće biti prikazani.

### Nastavljanje reprodukcije od mjesta na kojem je bila zaustavljena (nastavljanje reprodukcije).

Nakon zaustavljanja reprodukcije, odaberite ● koristeći ↑/↓ i pritisnite ► ili ENTER. Uređaj nastavlja reprodukciju od mjesta na kojem ste pritisnuli ■.

Za pokretanje reprodukcije od početka, pritisnite OPTIONS za odabir "Play from start" i pritisnite ENTER. Reprodukcija počinje od početka naslova.



- Točka na kojoj ste zaustavili reprodukciju briše se iz memorije kad:
  - otvorite uložnicu diska,
  - pokrenete reprodukciju drugog naslova,
  - promijenite postavke na uređaju, ili
  - uklonite vanjsku memoriju (za BD-ROM diskove).
- Uređaj možda neće nastaviti reprodukciju, ovisno o disku ili mjestu zaustavljanja.

### Reprodukcija blokiranih BD ili DVD diskova (Parental Control)

Kod reprodukcije blokiranih BD diskova, promijenite postavku "BD Parental Control" u izborniku "BD/DVD Viewing Settings" (str. 47). Kod reprodukcije blokiranih DVD diskova, na zaslonu se pojavi prozor za unos zaporke.

Unesite svoju četveroznamenastu zaporku pomoću brojčanih tipaka, zatim pritisnite ENTER.

Reprodukcija počinje.

Za registraciju ili promjenu zaporke, pogledajte "Password" (str 49).

### Reprodukcija blokiranih BD-RE ili BD-R diskova (Disc Lock)

Kod reprodukcije BD-RE ili BD-R diskova koji su blokirani funkcijom Disc Lock, na zaslonu se pojavi prozor za unos vaše zaporke.

- 1** Pomoću brojčanih tipaka unesite četveroznamenastu zaporku koja je bila registrirana prilikom izrade diska, zatim pritisnite ENTER.
- 2** Odaberite naslov i pritisnite ► ili ENTER. Reprodukcija počinje.

### Reprodukcija pritiskom na tipku (samo za HDMI povezivanje)

Pritisnite ►.

Uređaj i spojeni TV prijemnik se uključe, na TV prijemniku se odabire ulazni kanal uređaja, zatim se automatski pokreće reprodukcija.



- Kod uporabe HDMI povezivanja, može doći do vremenskog odmaka prije pojave slike na zaslonu, a početni dio reproducirane slike možda se neće prikazati.
- Za uporabu funkcije reprodukcije pritiskom na tipku, podesite "Control for HDMI" na "On" u izborniku "System Settings" (str. 50).

## Dostupne opcije

- 1 Pritisnite **OPTIONS**.  
Pojava se izbornik s opcijama.
- 2 Odaberite stavku pomoću **↑/↓**, zatim pritisnite **ENTER**.  
Dostupne stavke variraju ovisno o vrsti diska ili okolnostima uređaja.

Stavke	Detalji
AV Settings	Podešavanje postavki slike i zvuka. <ul style="list-style-type: none"><li>• Video Settings (postavke slike) (str. 34)</li><li>• Audio Settings (postavke zvuka) (str. 35)</li></ul>
Title List	Prikaz popisa naslova.
Play	Nastavljanje reprodukcije naslova od mjesta na kojem ste pritisnuli <b>■</b> .
Play from start	Pokretanje reprodukcije od početka naslova.
Top Menu	Prikaz izbornika Top Menu (glavni izbornik diska) (str. 32).
Menu/Pop-up Menu	Prikaz skočnog izbornika BD-ROM diska ili izbornika DVD diska (str. 32).
Stop	Zaustavljanje reprodukcije.
Title Search	Pretraživanje naslova i pokretanje reprodukcije od početka (str. 33).
Chapter Search	Pretraživanje poglavlja i pokretanje reprodukcije od početka (str. 33).

## Uporaba BD ili DVD izbornika

### BD DVD

### Prikaz Top Menu izbornika

Tijekom reprodukcije BD ili DVD diska možete pokrenuti Top Menu izbornik.

- 1 Pritisnite **TOP MENU** tijekom reprodukcije. Pojava se izbornik s Top Menu.
- 2 Odaberite stavku pomoću **←/↑/↓/→**.

### Prikaz Pop-up Menu izbornika

Neki BD-ROM diskovi sadrže skočne izbornike koji se pojavljuju bez prekidanja reprodukcije.

- 1 Pritisnite **POP UP/MENU** tijekom reprodukcije. Pojava se Pop-up Menu izbornik.
- 2 Odaberite stavku pomoću **←/↑/↓/→**, tipaka u boji ili brojčanih tipaka, te slijedite upute na zaslonu.

## Uživanje u Bonus View sadržaju

### BD

Na nekim DB-ROM diskovima nalazi se dodatan sadržaj i drugi podaci koji se mogu preuzeti u vanjsku memoriju (mjesto za pohranu).

- 1 **Isključite uređaj.**
- 2 **Umetnite vanjsku memoriju (nije isporučena) u EXT utor na stražnjoj strani uređaja.**

Vanjska memorija se koristi kao mjesto za pohranu.

Uvjerite se da je vanjska memorija pravilno umetnuta u uređaj (str. 23).

- 3 **Uključite uređaj.**
- 4 **Uložite BD-ROM disk s BonusView sadržajem.**

Način rada razlikuje se ovisno o disku.

Pogledajte upute za uporabu isporučene uz disk.



## Brisanje podataka iz vanjske memorije

Sve nepotrebne podatke možete obrisati odjednom.

- 1 Pritisnite HOME.
- 2 Odaberite "Video" koristeći  $\leftarrow/\rightarrow$ .
- 3 Odaberite "BD Data" pomoću  $\uparrow/\downarrow$ , zatim pritisnite OPTIONS.
- 4 Odaberite "Erase" i pritisnite ENTER.
- 5 Odaberite "OK" i pritisnite ENTER.

## Brzo pretraživanje scena (Scene Search)

**BD DVD**

Možete pokrenuti brzo izmjenjivanje scena unutar naslova koji se trenutno reproducira.

- 1 Pritisnite **SCENE SEARCH** tijekom reprodukcije ili pauze.  
Reprodukcija se pauzira a na dnu zaslona se pojavi traka s indikatorom scena (oblik kvadrata - pokazuje trenutno mjesto).
- 2 Pomaknite indikator scena na željenu scenu tipkama  $\leftarrow/\rightarrow$ , ili  $\ll/\gg$ .

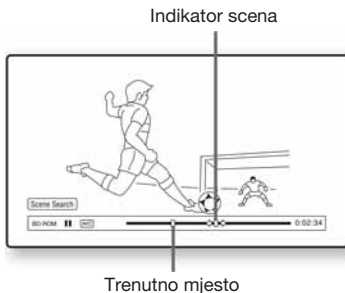

Indikator scena na traci se prikazuje oko mjesta reprodukcije.

- 3 Otpustite tipku na mjestu kojeg želite gledati.  
Scena kod koje ste otpustili tipku prikazuje se u modu pauze. Za ponovno pretraživanje scena, pomaknite indikator scena tipkama  $\leftarrow/\rightarrow$ , ili  $\ll/\gg$ .

- 4 Pritisnite **SCENE SEARCH**, **ENTER**,  $\blacktriangleright$  ili **II**.

Reprodukcija počinje.

## Poništavanje moda pretraživanja scena

Pritisnite **SCENE SEARCH**, **ENTER**,  $\blacktriangleright$  ili **II**. Reprodukcija počinje od mjesta na kojem ste pritisnuli tipku.



- Funkcija pretraživanja scena dostupna je za naslove koji traju duže od 100 sekundi i kraće od 100 sati.
- Funkcija pretraživanja scena možda neće biti dostupna, ovisno o disku.

## Pretraživanje naslova/poglavlja

**BD DVD**

Možete pretraživati poglavlja ako naslov sadrži oznake poglavlja.

- 1 Pritisnite **OPTIONS** tijekom reprodukcije ili pauze.  
Pojava se izbornik s opcijama.
- 2 Odaberite način pretraživanja pomoću  $\uparrow/\downarrow$ , zatim pritisnite **ENTER**.  
"Title Search" - pretraživanje naslova (za BD-ROM/DVD VIDEO diskove)  
"Chapter Search" - pretraživanje poglavlja

Pojavi se prozor za unos brojeva.  
Primjer: Chapter Search

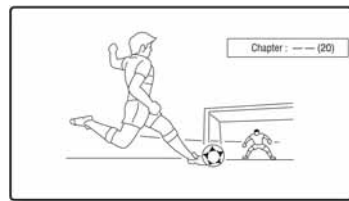

- 3 Pomoću brojčanih tipaka unesite broj naslova ili poglavlja.

Ako pogriješite, pritisnite **CLEAR** i ponovno unesite drugi broj.

- 4 Pritisnite **ENTER**.

Nakon nekog vremena, uređaj pokreće reprodukciju od odabranog broja.

## Prikaz vremena reprodukcije i informacija o reprodukciji

**BD DVD**

Možete provjeriti informacije o naslovu, uključujući brzinu video prijenosa i sl.

### Pritisnite DISPLAY.

Prikazane informacije variraju ovisno o vrsti diska ili okolnostima uređaja.

Primjer: Kod reprodukcije BD-ROM diska

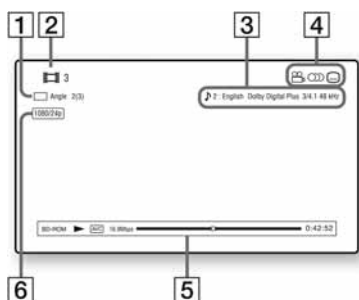

- 1 Trenutno odabran kut snimanja
- 2 Broj ili naziv naslova
- 3 Trenutno odabrane postavke jezika dijaloga ili titlova
- 4 Dostupne funkcije (📺 kut snimanja/🗣️ jezik dijaloga/📄 titlovi)
- 5 Informacije o reprodukciji  
Prikazuje vrstu diska/način reprodukcije/video codec/brzinu prijenosa/traku statusa reprodukcije/vrijeme reprodukcije (preostalo vrijeme\*)
- 6 Izlazna razlučivost/Video frekvencija

\* Prikazuje se kad pritisnete TIME više puta.



- Informacije o reprodukciji također možete provjeriti na pokazivaču uređaja (str. 11).
- Možete provjeriti svaku vrstu informacija, pritiskom na SUBTITLE, AUDIO ili ANGLE.

## Podešavanje slike i zvuka za video sadržaje

**BD DVD**

### Podešavanje slike

- 1 Pritisnite OPTIONS tijekom reprodukcije. Pojavi se izbornik s opcijama.
- 2 Odaberite "A/V Settings" pomoću  $\uparrow/\downarrow$ , zatim pritisnite ENTER.
- 3 Odaberite "Video Settings" pomoću  $\uparrow/\downarrow$ , zatim pritisnite ENTER. Pojavi se "Video Settings" prozor.

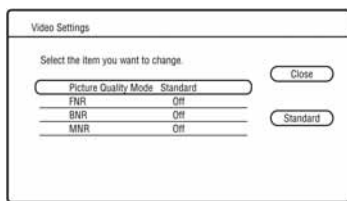

- 4 Odaberite stavku pomoću  $\uparrow/\downarrow$ , zatim pritisnite ENTER. Standardne postavke su podcrtane.

Stavke	Detalji
PictureQuality Mode (Standard/Brighter Room/Theatre Room)	Optimizira podešene slike prema s različitim razinama osvjjetljenja u okruženju.
FNR (Off/Auto)	Umanjuje nasumične smetnje koje se pojavljuju u slici.
BNR (Off/Auto)	Umanjuje smetnje koje podsjećaju na kockice mozaika, u slici.
MNR (Off/Auto)	Umanjuje sitne smetnje oko obrisa slike ("mosquito noise").

- 5 Odaberite ili podesite postavke pomoću  $\leftarrow/\uparrow/\downarrow/\rightarrow$ , zatim pritisnite ENTER. Za podešavanje ostalih stavki, ponovite korake 4 i 5.

- Prije promjene postavki “Picture Quality Mode”, podesite podešenje slike za vaš TV prijemnik na “Standard”.
  - “Video Settings” nije dostupno kad je spojeni TV prijemnik podešena na Theatre Mode (str. 16).
  - Ovisno o disku ili sceni koja se reproducira, efekti “FNR”, “BNR” ili “MNR” možda će se teško uočiti.
- Funkcija “Audio Filter” ne djeluje na digitalne audio signale koji se emitiraju iz HDMI OUT/ DIGITAL OUT (OPTICAL/COAXIAL) priključnica.
  - Ovisno o disku i okruženju reprodukcije, promjena postavki “Audio Filter” može imati neznatan učinak.

## Podešavanje značajki zvuka

- 1 Pritisnite OPTIONS tijekom reprodukcije. Pojavi se izbornik s opcijama.
- 2 Odaberite “A/V Settings” pomoću **↑/↓**, zatim pritisnite ENTER.
- 3 Odaberite “Audio Settings” pomoću **↑/↓**, zatim pritisnite ENTER. Pojavi se “Audio Settings” prozor.

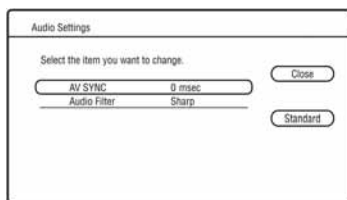

- 4 Odaberite stavku pomoću **↑/↓**, zatim pritisnite ENTER. Standardne postavke su podcrtane.

Stavke	Detalji
AV SYNC (kratko) 0 ~ 120 msec (dugo)	Podešava duljinu razmaka između slike i zvuka, tako što odgađa emitiranje zvuka u odnosu na emitiranje slike (0 do 120 milisekundi).
Audio Filtar (samo za analogne audio signale)	<u>Sharp</u> : Pruža širok raspon frekvencija i osjećaj prostranosti. U normalnim okolnostima odaberite ovo. <u>Slow</u> : Pruža blag i topli zvuk.

- 5 Odaberite ili podesite postavke pomoću **←/↑/↓/→**, zatim pritisnite ENTER. Za podešavanje ostalih stavki, ponovite korake 4 i 5.

# Reprodukcija CD diska

## CD

- 1 Uložite CD.**  
Pojavi se prozor Music Player.
- 2 Pritisnite ►.**  
Reprodukcija počinje.

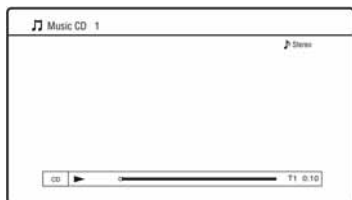

## Odabir zapisa

- 1** Pritisnite HOME.
- 2** Odaberite (Music) koristeći .
- 3** Odaberite i pritisnite ENTER.  
Pojavi se popis glazbe.
- 4** Odaberite zapis pomoću .  
Za reprodukciju odabranog zapisa, pritisnite ili ENTER.

## Dostupne opcije

- 1** Pritisnite OPTIONS.  
Pojavi se izbornik s opcijama.
- 2** Odaberite stavku pomoću , zatim pritisnite ENTER.  
Dostupne stavke razlikuju se ovisno o okolnostima.

Stavke	Detalji
Play	Pokreće reprodukciju odabranog zapisa.
Play from start	Pokretanje reprodukcije tekućeg zapisa od početka.
Stop	Zaustavljanje reprodukcije zapisa.

## Razne mogućnosti reprodukcije glazbe

Tipke	Funkcija
	Pokretanje reprodukcije od mjesta na kojem ste pritisnuli .
	Zaustavljanje reprodukcije.
	Pauziranje reprodukcije.
	Prijelaz na početak tekućeg ili sljedećeg zapisa. Za prijelaz na prethodan zapis, pritisnite  dvaput.
	Brzo pretraživanje prema natrag/naprijed, kad se pritisne tijekom reprodukcije.
TIME	Promjena informacija o vremenu na zaslonu i pokazivaču uređaja (str. 11).



Točka na kojoj ste zaustavili reprodukciju (mjesto nastavljanja) briše se iz memorije kad:  
– otvorite uložnicu diska, ili  
– isključite uređaj.

# Reprodukcija fotografija

**BD** \*1 **DATA DVD** \*2 **DATA CD** \*3

\*1 BD-RE/BD-R diskovi koji sadrže JPEG slikovne datoteke

\*2 DVD+RW/DVD+R/DVD-RW/DVD-R diskovi koji sadrže JPEG slikovne datoteke

\*3 CD-RW/CD-R diskovi koji sadrže JPEG slikovne datoteke

**1** Pritisnite **HOME**.

**2** Odaberite  (Photo) koristeći **←/→**.

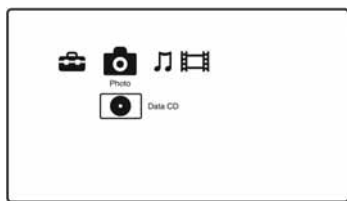

**3** Odaberite  i pritisnite **ENTER**.

Pojavi se popis datoteka ili mapa.

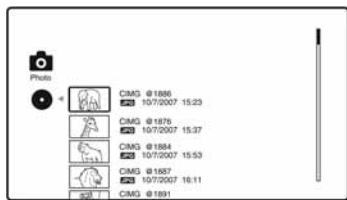

**4** Odaberite datoteku ili mapu pomoću **↑/↓**, zatim pritisnite **ENTER**.

Kad odaberete mapu, odaberite datoteku u mapi pomoću **↑/↓**, zatim pritisnite **ENTER**. Prikazuje se odabrana slikovna datoteka.



- Za pokretanje slideshow (prezentacija) reprodukcije, pritisnite **▶**.

## Dostupne opcije tijekom reprodukcije

- 1 Pritisnite **OPTIONS** tijekom reprodukcije. Pojavi se izbornik s opcijama.
- 2 Odaberite stavku pomoću **↑/↓**, zatim pritisnite **ENTER**. Dostupne stavke razlikuju se ovisno o okolnostima.

Stavke	Detalji
Slideshow Speed	Mijenja brzinu slideshow reprodukcije. <ul style="list-style-type: none"> <li>• Fast (brzo)</li> <li>• Normal</li> <li>• Slow (sporo)</li> </ul>
Stop	Zaustavljanje slideshow reprodukcije.
Rotate Left	Okreće fotografiju u smjeru suprotnom od kazaljke sata, za 90 stupnjeva.
Rotate Right	Okreće fotografiju u smjeru kazaljke sata, za 90 stupnjeva.

## Razne mogućnosti reprodukcije fotografija

Tipke	Funkcija
	Zaustavljanje slideshow reprodukcije.
	Pauziranje slideshow reprodukcije.
	Prikaz prethodne ili sljedeće fotografije.
<b>DISPLAY</b>	Prikaz informacija o datoteci.



- Kad pokušate reproducirati sljedeće slikovne datoteke, na zaslonu se pojavi oznaka  i one se ne mogu reproducirati.
  - slikovne datoteke veće od 8 192 piksela (širina ili visina)
  - slikovne datoteke manje od 15 piksela (širina ili visina)
  - slikovne datoteke veće od 32 MB
  - slikovne datoteke s ekstremnim formatom slike (većim od 50:1 ili 1:50)
  - slikovne datoteke u Progressive JPEG formatu
  - slikovne datoteke koje imaju “.jpeg” ili “.jpg” ekstenziju ali nisu u JPEG formatu
  - slikovne datoteke koje imaju ekstremno dug naziv
- Sljedeće slikovne datoteke ne mogu se reproducirati.
  - slikovne datoteke snimljene na BD-R disk u bilo kojem formatu osim UDF (Universal Disk Format) 2,6
  - slikovne datoteke snimljene na BD-R disk u bilo kojem formatu osim UDF (Universal Disk Format) 2,5
- Sljedeće slikovne datoteke ili mape ne mogu se prikazati u popisu datoteka ili mapa.
  - slikovne datoteke s ekstenzijama koje nisu “.jpeg” ili “.jpg”
  - slikovne datoteke koje imaju ekstremno dug naziv
  - slikovne datoteke u 5. razini hijerarhije datoteke ili niže
  - 501. ili daljnje mape kad ukupan broj mapa i datoteka u jednom “stablu” (hijerarhija datoteka) prelazi 500
- Računalno obradene slikovne datoteke možda se neće reproducirati.
- Umanjeni prikazi (thumbnail) nekih slikovnih datoteka možda se neće prikazati.
- Možda će biti potrebno više vremena za prikaz ili pokretanje slideshow reprodukcije velikih slikovnih datoteka.

## Gledanje prikaza najviše kvalitete

Ako posjedujete Sony TV prijemnik koji podržava “PhotoTV HD” možete uživati u prikazima najviše kvalitete, zahvaljujući sljedećem povezivanju i podešenju.

- 1** Spojite uređaj na TV prijemnik pomoću HDMI kabela (nije isporučen).
- 2** Podesite video postavke TV prijemnika na [VIDEO-A] mod.  
Za detalje o [VIDEO-A], pogledajte upute za uporabu isporučene uz TV prijemnik.

## Postavke i podešenja

### Korištenje izbornika za podešenja

Odaberite  (Setup) u izborniku uređaja kad želite promijeniti postavke uređaja.

- 1 Pritisnite HOME.
- 2 Odaberite  (Setup) koristeći  $\leftarrow/\rightarrow$ .



- 3 Odaberite ikonu kategorije postavki pomoću  $\uparrow/\downarrow$ , zatim pritisnite ENTER. Za detalje o opcijama podešenja i ikona kategorija postavki, pogledajte “Popis postavki” (str. 40).  
Primjer: Video Settings (postavke slike)

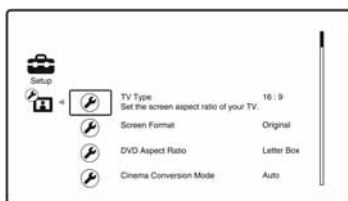

- 4 Podesite opcije.

## Popis postavki

Možete podesiti sljedeće opcije.

Ikona	Objašnjenje
	<b>Network Update (str. 40)</b> Nadogradnja softvera uređaja.
	<b>Video Settings (str. 41)</b> Podešenje postavki slike ovisno o vrsti spojenih priključnica.
	<b>Audio Settings (str. 44)</b> Podešenje postavki zvuka ovisno o vrsti spojenih priključnica.
	<b>BD/DVD Viewing Settings (str. 47)</b> Podešenje preciznih postavki za reprodukciju BD/DVD diska.
	<b>Photo Settings (str. 49)</b> Podešenje postavki vezanih uz fotografije.
	<b>System Settings (str. 50)</b> Podešenje postavki vezanih uz uređaj.
	<b>Network Settings (str. 51)</b> Podešenje preciznih postavki za Internet i mrežu.
 1-2-3	<b>Easy Setup (str. 53)</b> Ponovno pokretanje Easy Setup postavki za unos osnovnih podešenja.
	<b>Resetting (str. 53)</b> Resetira postavke uređaja na tvorničke vrijednosti.

## Network Update

Možete nadograditi i poboljšati funkcije uređaja.

Za informacije o funkcijama nadogradnje, posjetite sljedeću internetsku stranicu: <http://www.sony.net/>

### 1 Odaberite “Network Update” pomoću , zatim pritisnite ENTER.

Uređaj se spaja na mrežu i pojavi se poruka za potvrdu.

### 2 Odaberite “OK” pomoću i pritisnite ENTER.

Uređaj započinje preuzimanje, zatim automatski nadograđuje softver. Kad je nadogradnja dovršena, na pokazivaču uređaja prikaže se “FINISH” u trajanju od 5 sekundi, zatim se uređaj automatski isključuje.

### 3 Pritisnite kako biste uključili uređaj.

Uređaj se uključuje a softver je nadograđen.



- Brojač “VUP \*9” (“\*” označava korak nadogradnje) na pokazivaču uređaja također pokazuje napredak nadogradnje.
- Možete provjeriti trenutnu verziju softvera odabirom stavke “System Information” u izborniku “System Settings” (str. 50).
- Postavke “Setup” sačuvane su i nakon nadogradnje.
- Uređaj vas obavijesti o dostupnosti novije verzije softvera kad je “Software Update Notification” podešeno na “On” (standardno) (str. 50).



- Ne odspajajte kabel napajanja ili mrežni kabel tijekom preuzimanja ili nadogradnje softvera.
- Nikakve funkcije, uključujući otvaranje uložnice diska, nisu dostupne tijekom nadogradnje.
- Vrijeme preuzimanja može varirati ovisno o server provideru ili statusu veze.
- Kad se pojave poruke greške vezane uz mrežnu povezanost, provjerite mrežnu povezanost pomoću funkcije “Network Diagnostic” u postavkama “Internet Settings” u izborniku “Network Settings” (str. 51).



## Nadogradnja softvera pomoću diska za nadogradnju

Možete nadograditi i poboljšati funkcije uređaja pomoću diska za nadogradnju, kojeg možete kupiti kod Sony prodavatelja ili ovlaštenog lokalnog Sony servisnog centra.

- 1 Uložite disk za nadogradnju.  
Pojavi se poruka za potvrdu.
- 2 Odaberite "OK" i pritisnite ENTER.  
Počinje nadogradnja softvera.  
Kad je nadogradnja dovršena, na pokazivaču uređaja prikaže se "FINISH" u trajanju od 5 sekundi, zatim se automatski otvara uložnica diska.
- 3 Uklonite disk.  
Uređaj se automatski isključuje.
- 4 Pritisnite  kako biste uključili uređaj.  
Uređaj se uključuje a softver je nadograđen.



- Brojač "VUP \*/9" ("\*" označava korak nadogradnje) na pokazivaču uređaja također pokazuje napredak nadogradnje.
- Možete provjeriti trenutnu verziju softvera odabirom stavke "System Information" u izborniku "System Settings" (str. 50).
- Postavke "Setup" sačuvane su i nakon nadogradnje.
- Za informacije o drugim načinima nadogradnje softvera, posjetite sljedeću internetsku stranicu ili se obratite najbližem Sony prodavatelju ili ovlaštenom lokalnom Sony servisnom centru; <http://www.sony.net/>



- Ne odspajajte kabel napajanja tijekom nadogradnje.
- Nikakve funkcije, uključujući otvaranje uložnice diska, nisu dostupne tijekom nadogradnje.



## Video Settings

Standardne postavke su podcrtane.

### TV Type

Odabir vrste vašeg TV prijemnika.

<u>16:9</u>	Odaberite ovo kad spajate na TV prijemnik sa širokom slikom (wide-screen) ili na TV prijemnik s funkcijom širokog zaslona (wide mode).
4:3	Odaberite ovo kad spajate na TV prijemnik sa zaslonom 4:3, koji ne podržava funkciju širokog zaslona.

### Screen Format

Odabir konfiguracije prikaza za 4:3 sliku na 16:9 TV prijemniku sa širokim zaslonom.

<u>Original</u>	Odaberite ovo kad spajate na TV prijemnik koji podržava funkciju širokog zaslona. Prikazuje 4:3 sliku u 16:9 formatu čak i na TV prijemniku sa širokim zaslonom.
Fixed Aspect Ratio	Mijenja veličinu slike kako bi bila u skladu s veličinom zaslona, zadržavajući originalni format slike.

## DVD Aspect Ratio

Odabir konfiguracije prikaza za reprodukciju 16:9 slike na TV prijemniku sa zaslonom 4:3 (dostupno kad je "TV Type" podešen na "4:3" i kad je "Screen Format" podešen na "Fixed Aspect Ratio").

<u>Letter Box</u>	Prikazuje široku sliku s crnim trakama pri vrhu i dnu.
Pan & Scan	Prikazuje sliku cijelom visinom zaslona, s odrezanim rubovima sa strane.

Letter Box



Pan & Scan



## Cinema Conversion Mode

Podešavanje načina video konverzije za 480p/576p, 720p, 1080i ili 1080p\* signale iz HDMI OUT priključnice ili COMPONENT VIDEO OUT priključnica.

\* Samo HDMI

<u>Auto</u>	U normalnim okolnostima odaberite ovo. Uredaj automatski detektira je li materijal baziran na video sadržaju ili na filmskom sadržaju te odabire prikladan način konverzije.
Video	Uvijek će se odabrati način konverzije prikladan za materijale bazirane na video sadržaju, bez obzira na materijal.

## Output Video Format

Odabir vrste priključnice za emitiranje video signala ("TV Connection Method") i odabir razlučivosti izlaznih videosignala ("HDMI Resolution"/"Component Resolution").

- 1 Odaberite "Output Video Format" u izborniku "Video Settings", zatim pritisnite ENTER.
- 2 Odaberite vrstu priključnice za emitiranje video signala pomoću  $\uparrow/\downarrow$ , zatim pritisnite ENTER.



Kad istodobno spajate HDMI OUT priključnicu i ostale video izlazne priključnice, odaberite "Component Video".

### TV Connection Method

HDMI	Emitira signale iz HDMI OUT priključnice u skladu s niže navedenim podešenjem "HDMI Resolution".
Component Video	Emitira signale iz COMPONENT VIDEO OUT priključnicu u skladu s niže navedenim podešenjem "Component Resolution".
<u>Video or S Video</u>	Emitira signale iz LINE OUT VIDEO ili S VIDEO priključnice.

- 3 (Samo kad odaberete "HDMI" ili "Component Video")

Odaberite vrstu signala za HDMI OUT priključnicu ili COMPONENT VIDEO OUT priključnicu pomoću  $\uparrow/\downarrow$ , zatim pritisnite ENTER. Kad promijenite razlučivost izlaznih videosignala, na 30-ak sekundi se prikaže slika u odabranoj razlučivosti, a zatim se pojavi prozor za potvrdu. Slijedite upute na zaslonu.

HD indikator svijetli tijekom emitiranja 720p/1080i/1080p video signala.



- Ako je slika izobličena ili se ne pojavljuje, pričekajte oko 30 sekundi prije nego pritisnete bilo koju tipku. Prikaz se vraća na prozor za podešavanje razlučivosti. Ako je odabrana kriva razlučivost izlaznih videosignala, na zaslonu se ne prikazuje slika kad pritisnete bilo koju tipku unutar 30 sekundi. U tom slučaju, pritisnite i zadržite **■** na uređaju duže od 10 sekundi kako biste resetirali razlučivost izlaznih videosignala na najnižu razlučivost.
- Kad istodobno spajate HDMI OUT priključnicu i ostale video izlazne priključnice, video signali možda se neće emitirati iz ostalih priključnica nego samo iz HDMI OUT priključnice, kad je odabrano "Auto" ili "1080p". Kad istodobno spajate drugu opremu, pritisnite RETURN za povratak na korak 2 i promjenu postavke "TV Connection Method".

### HDMI Resolution/Component Resolution

Auto (samo HDMI)	U normalnim okolnostima odaberite ovo. Uređaj emitira signale počevši od najviše razlučivosti prihvatljive za TV prijemnik: 1080p > 1080i > 720p > 480p > 480i. Ako je krajnji format slike nezadovoljavajući, pokušajte s drugim podešenjem koje odgovara vašem TV prijemniku.
480i/576i	Emitira 480i/576i video signale.
480p/576p	Emitira 480p/576p video signale.
720p	Emitira 720p video signale.
1080i	Emitira 1080i video signale.
1080p (samo HDMI)	Emitira 1080p video signale.

## BD-ROM 1080/24p Output

Podešavanje izlaza 1920 x 1080p/24 Hz video signala tijekom reprodukcije materijala koji se baziraju na filmu, na BD-ROM disku (720p/24 Hz ili 1080p/24 Hz). 1920 x 1080p/24 Hz video signali mogu se emitirati kad su zadovoljeni sljedeći uvjeti.

- Pomoću HDMI OUT priključnice je spojen TV prijemnik koji podržava 1080/24p,
  - "Output Video Format" je podešeno na "HDMI", a
  - "HDMI Resolution" je podešeno na "Auto" ili "1080p".
- 24P indikator svijetli tijekom emitiranja 1920 x 1080p/24 Hz video signala.

Auto	Emitira 1920 x 1080p/24 Hz video signale samo kod povezivanja na TV prijemnik koji podržava 1080/24p, pomoću HDMI OUT priključnice.
On	Emitira 1920 x 1080p/24 Hz video signale bez obzira na vrstu spojenog TV prijemnika.
Off	Odaberite ovo ako vaš TV prijemnik ne podržava 1080/24p video signale.



Kad spojeni TV prijemnik ne podržava 1080/24p a "BD-ROM 1080/24p Output" je podešeno na "On", ne pojavljuje se slika s BD-ROM diska. U tom slučaju, pritisnite HOME za prikaz izbornika uređaja i promijenite postavku "BD-ROM 1080/24p Output".

## YCbCr/RGB (HDMI)

Podešavanje postavki boje za video signale koji se emitiraju iz HDMI OUT priključnice. Postavku odaberite u skladu s vrstom spojnog TV prijemnika.

<u>Auto</u>	Automatski detektira vrstu vanjskog uređaja i odabire odgovarajuće podešenje boje.
YCbCr (4:2:2)	Emitira YCbCr 4:2:2 video signale.
YCbCr (4:4:4)	Emitira YCbCr 4:4:4 video signale.
RGB (16-235)	Odaberite ovo kod spajanja na uređaj s DVI priključnicom koja podržava HDCP.
RGB (0- 255)	Odaberite ovo kod spajanja na RGB (0-255) uređaj.

## x.v.Colour Output

Postavke slanja xvYCC informacija na spojeni TV prijemnik.

Kombiniranjem xvYCC-kompatibilnog video sadržaja s TV prijemnikom koji podržava x.v.Colour prikaz omogućen je točniji prikaz boja predmeta iz vanjskog svijeta.

<u>Auto</u>	U normalnim okolnostima odaberite ovo.
Off	Odaberite ovo kad je slika nestabilna ili su boje neprirodne.

## Pause Mode

Podešavanje moda slike za status pauze DVD reprodukcije. Za BD-ROM disk ili disk koji sadrži AVCHD datoteke, "Pause Mode" se automatski podešava na "Auto".

<u>Auto</u>	U normalnim okolnostima odaberite ovo. Pojavljuju se dinamičke pokretne slike bez zamagljivanja.
Frame	Prikaz statične slike u visokoj razlučivosti.

## Audio Settings

Standardne postavke su podcrtane.

### Audio Output Priority

Odabir vrste priključnice za emitiranje audio signala. 2-kanalni linearni PCM signali emitiraju se pri najviše 48 kHz iz izlaznih priključnica koje nisu prioritetne priključnice.

<u>HDMI</u>	Emitira audio signale iz HDMI OUT priključnice.
Coaxial/Optical	Emitira audio signale iz DIGITAL OUT (OPTICAL/COAXIAL) priključnice.
Stereo Analogue	Emitira audio signale iz LINE OUT (R-AUDIO-L) priključnica.

### Audio (HDMI)

Odabir vrste signala za HDMI OUT priključnicu.

<u>Auto</u>	U normalnim okolnostima odaberite ovo. Emitira audio signale u skladu sa statusom spojenog HDMI uređaja.
2ch PCM	Konvertira signale na 2-kanalne linearne PCM signale prije emitiranja iz HDMI OUT priključnice.



Odaberite "2ch PCM" kod spajanja na TV prijemnik ili AV pojačalo (prijemnik) koje ne podržava Dolby Digital ili DTS. U suprotnom, može izostati zvuk ili doći do pojave smetnji u zvuku.

## BD Audio Setting

Odabir miješanja interaktivnog zvuka i sekundarnog zvuka (komentar) tijekom reprodukcije BD diska koji sadrži takve audio signale.

<u>Mix</u>	Emitira audio signale dobivene miješanjem interaktivnih i sekundarnih audio signala u primarni audio signal.
Direct	Emitira samo primarne audio signale.

## Audio ATT

Smanjivanje razine audio izlaza radi sprječavanja izobličenja zvuka.

On	Omogućava prigušenje zvuka.
<u>Off</u>	Onemogućava prigušenje zvuka.



“Audio ATT” ne utječe na izlaz iz HDMI OUT priključnice i DIGITAL OUT (OPTICAL/COAXIAL) priključnice.

## Dolby Digital

Odabir izlaza audio signala tijekom reprodukcije Dolby Digital diska. Ovo podešenje utječe na izlaz iz DIGITAL OUT (COAXIAL/OPTICAL) priključnice.

<u>Downmix PCM</u>	Konvertira signale radi emitiranja linearnih PCM signala. Odaberite ovo kod spajanja audio uređaja bez ugrađenog Dolby Digital dekodera.
Dolby Digital	Odaberite ovo kod spajanja audio uređaja s ugrađenim Dolby Digital dekodrom.

## DTS

Odabir izlaza audio signala tijekom reprodukcije DTS diska. Ovo podešenje utječe na izlaz iz DIGITAL OUT (COAXIAL/OPTICAL) priključnice.

<u>Downmix PCM</u>	Konvertira signale radi emitiranja linearnih PCM signala. Odaberite ovo kod spajanja audio uređaja bez ugrađenog DTS dekodera.
DTS	Odaberite ovo kod spajanja audio uređaja s ugrađenim DTS dekodrom.

## 48kHz/96kHz PCM

Odabir maksimalne frekvencije uzorkovanja za PCM signale emitirane iz DIGITAL OUT (OPTICAL/COAXIAL) priključnice.

<u>48kHz/16bit</u>	Emitira audio signale od 96 kHz uzorkovane na 48 kHz/16 bita.
96kHz/24bit	Emitira audio signale od 96 kHz uzorkovane na 96 kHz/24 bita. Ipak, signali će se emitirati na 48 kHz/16 bita ako je izvor zaštićen od kopiranja.



- Ako odaberete “96kHz/24bit” kad je spojeno AV pojačalo (prijemnik) koje ne podržava 96 kHz, to može rezultirati izostankom zvuka ili glasnim zvukom.
- “48kHz/96kHz PCM” nema učinka kad je stavka “Audio Output Priority” podešena na “HDMI” ili “Stereo Analogue”.

## Audio DRC

Odabir postavki dinamičkog raspona (razina komprimiranja zvuka) kod reprodukcije BD ili DVD diska koji podržava “Audio DRC”.

Auto	Omogućuje reprodukciju pri dinamičkom rasponu određenom na disku (samo BD-ROM). Ostali diskovi reproduciraju se na razini “Standard”.
Standard	Omogućuje reprodukciju pri razini komprimiranja između razina “TV Mode” i “Wide Range”.
TV Mode	Zvuk je iznimno komprimiran. Tiši zvukovi postaju čujniji.
Wide Range	Komprimiranje ne djeluje. Proizvodi se dinamičan zvuk.



- “Audio DRC” djeluje samo kod reprodukcije Dolby Digital, Dolby Digital Plus i Dolby TrueHD audio signala.
- Kad je “Dolby Digital” podešeno na “Dolby Digital” u izborniku “Audio Settings” (str. 45), “Audio DRC” ne djeluje na izlazne audio signale iz DIGITAL OUT (OPTICAL/COAXIAL) priključnice. Ipak, to ne vrijedi za sljedeće slučajeve.
  - kad je “BD Audio Setting” podešeno na “Mix” tijekom reprodukcije BD diska.
  - kad je “Audio Output Priority” podešeno na “HDMI” ili “Stereo Analogue”.

## Downmix

Odabir načina konverzije višekanalnog zvuka na 2-kanalni zvuk.

Dolby Surround	Emitira Dolby Surround (Pro Logic) signale putem 2 kanala. Odaberite ovo kod spajanja audio uređaja koji podržava Dolby Surround (Pro Logic).
Normal	Emitira audio signale bez Dolby Surround (Pro Logic) efekta. Odaberite ovo kod spajanja audio uređaja koji ne podržava Dolby Surround (Pro Logic).



“Downmix” ne djeluje na slijed bitova (bitstream) audio izlaza iz DIGITAL OUT (OPTICAL/COAXIAL)/HDMI OUT priključnice.

## BD/DVD Viewing Settings

Standardne postavke su podcrtane.

### BD/DVD Menu

Odabir standardnog jezika izbornika za BD-ROM ili DVD VIDEO disk.

Kad odaberete "Select Language Code", pojavi se polje za unos jezičnog koda. U odjeljku "Popis jezičnih kodova" (str. 65) pronađite kôd za vaš jezik, te ga unesite u polje za unos.

### Audio

Odabir standardnog jezika zapisa za BD-ROM ili DVD VIDEO disk.

Kad odaberete "Original", odabran je jezik koji ima prioritet na disku. Kad odaberete "Select Language Code", pojavi se polje za unos jezičnog koda. U odjeljku "Popis jezičnih kodova" (str. 65) pronađite kôd za vaš jezik, te ga unesite u polje za unos.

### Subtitle

Odabir standardnog jezika titlova za BD-ROM ili DVD VIDEO disk.





Kad odaberete "Select Language Code", pojavi se polje za unos jezičnog koda. U odjeljku "Popis jezičnih kodova" (str. 65) pronađite kôd za vaš jezik, te ga unesite u polje za unos.

## BD Parental Control

Reprodukcija nekih BD-ROM diskova može se ograničiti prema dobi korisnika. Scene se mogu blokirati ili zamijeniti drugim scenama.

- 1** Odaberite "BD Parental Control" u izborniku "BD/DVD Viewing Settings" i pritisnite ENTER.
- 2** Unesite svoju četveroznamenkastu zaporku pomoću brojčanih tipaka.
- 3** Odaberite "OK" i pritisnite ENTER.
- 4** Odaberite dobno ograničenje, zatim pritisnite ENTER.

Što je niža vrijednost, to je veće ograničenje.

Ako odaberete "Select Age Restriction", možete unijeti dob od "0" do "255" pomoću /// ili brojčanih tipaka.

- Za poništavanje Parental Control podešenja, odaberite "No Restrictions".



Možete promijeniti zaporku (pogledajte "Password" na str. 49).



- Ako zaboravite zaporku, resetirajte uređaj (str. 53) i podesite novu zaporku (pogledajte "Password" na str. 49).
- Kad reproducirate disk koji ne sadrži Parental Control funkciju, reprodukcija se ne može ograničiti na ovom uređaju.
- Ovisno o disku, možda će se od vas tražiti na promijenite Parental Control razinu tijekom reprodukcije diska. U tom slučaju, unesite zaporku i zatim promijenite razinu.
- Kad je u "Select Age Restriction" odabrano "255", podešenje funkcije Parental Control je poništeno.

## DVD Parental Control

Reprodukcija nekih DVD VIDEO diskova može se ograničiti prema dobi korisnika. Scene se mogu blokirati ili zamijeniti drugim scenama.

- 1 Odaberite “DVD Parental Control” u izborniku “BD/DVD Viewing Settings” i pritisnite ENTER.**
- 2 Unesite svoju četveroznamenkastu zaporku pomoću brojčanih tipaka.**
- 3 Odaberite “OK” i pritisnite ENTER.**
- 4 Odaberite razinu, zatim pritisnite ENTER.**  
Što je niža vrijednost, to je veće ograničenje.
  - Za poništavanje Parental Control podešenja, odaberite “No Restrictions”.



Možete promijeniti zaporku (pogledajte “Password” na str. 49).



- Ako zaboravite zaporku, resetirajte uređaj (str. 53) i podesite novu zaporku (pogledajte “Password” na str. 49).
- Kad reproducirate disk koji ne sadrži Parental Control funkciju, reprodukcija se ne može ograničiti na ovom uređaju.
- Ovisno o disku, možda će se od vas tražiti na promijenite Parental Control razinu tijekom reprodukcije diska. U tom slučaju, unesite zaporku i zatim promijenite razinu.

## Parental Control Region Code

Reprodukcije nekih BD-ROM ili DVD VIDEO diskova može se ograničiti prema geografskom području. Scene se mogu blokirati ili zamijeniti drugim scenama.

- 1 Odaberite “Parental Control Region Code” u izborniku “BD/DVD Viewing Settings” i pritisnite ENTER.**
- 2 Unesite svoju četveroznamenkastu zaporku pomoću brojčanih tipaka.**
- 3 Odaberite “OK” i pritisnite ENTER.**
- 4 Odaberite područje ograničenja, zatim pritisnite ENTER.**

Kad odaberete “Select Region Code”, pojavi se polje za unos regionalnog koda. U odjeljku “Parental Control/Regionalni kodovi” (str. 65) pronađite kôd za područje ograničenja, zatim ga unesite u polje za unos.



Možete promijeniti zaporku (pogledajte “Password” na str. 49).



- Ako zaboravite zaporku, resetirajte uređaj (str. 53) i podesite novu zaporku (pogledajte “Password” na str. 49).
- Kad reproducirate disk koji ne sadrži Parental Control funkciju, reprodukcija se ne može ograničiti na ovom uređaju.
- Ovisno o disku, možda će se od vas tražiti na promijenite Parental Control razinu tijekom reprodukcije diska. U tom slučaju, unesite zaporku i zatim promijenite razinu.



## Password

Podešavanje ili promjena zaporka za funkciju Parental Control. Zaporka vam omogućava podešavanje ograničenja reprodukcije BD-ROM ili DVD VIDEO diskova. Ako je potrebno, za BD-ROM i DVD VIDEO diskove možete podesiti različite razine ograničenja.

- 1 Odaberite "Password" u izborniku "BD/DVD Viewing Settings" i pritisnite ENTER.**
- 2 Unesite svoju četveroznamenkastu zaporku pomoću brojčanih tipaka.**
- 3 Odaberite "OK" i pritisnite ENTER.**

### Promjena zaporka

- 1** Nakon koraka 3, pomoću brojčanih tipaka unesite novu zaporku.
- 2** Odaberite "OK" i pritisnite ENTER.

## Hybrid Disc Playback Layer

Odabir prioritarnog sloja kod reprodukcije hibridnog diska. Za promjenu podešenja, isključite uređaj te ga ponovno uključite.

BD	Reproducira BD sloj.
DVD/CD	Reproducira DVD ili CD sloj.



## Photo Settings

Standardna postavka je podcrtana.

### Slideshow Speed

Mijenja brzinu slideshow reprodukcije.

Fast	Brzo izmjenjivanje fotografija.
<u>Normal</u>	Fotografije se izmjenjuju pri normalnoj brzini.
Slow	Sporo izmjenjivanje fotografija.

## System Settings

Standardne postavke su podcrtane.

### OSD

Odabir jezika za izbornike uređaja, koji se pojavljuju na TV zaslonu.

### Dimmer

Podešavanje svjetline pokazivača uređaja.

<u>Bright</u>	Jače osvijetljen pokazivač.
Dark	Slabije osvijetljen pokazivač.
Off	Isključuje osvijetljenje pokazivača tijekom reprodukcije. Kad reprodukcija ne traje, pokazivač je slabije osvijetljen.

### Control for HDMI

On	Omogućuje uporabu funkcije "Control for HDMI" (str. 16).
<u>Off</u>	Isključuje funkciju.

### Standby Mode

Quick Start	Skraćuje vrijeme za uključanje uređaja iz pripravnog stanja. Uređajem se može upravljati odmah nakon uključanja.
<u>Normal</u>	Standardna postavka.

-  Kad je "Standby Mode" podešeno na "Quick Start",
- potrošnja energije je veća nego kad je "Standby Mode" podešeno na "Normal" i
  - ventilator se može uključiti ovisno o temperaturi okruženja.

## Auto Display

<u>On</u>	Automatski prikazuje informacije na zaslonu, prilikom promjene gledanog naslova, moda slikovnih datoteka, audio signala itd.
Off	Prikazuje informacije samo kad pritisnete DISPLAY.

## Screen Saver

Prikaz screen savera se pojavi kad se uređaj ne upotrebljava duže od 15 minuta, a na TV zaslonu je prikazan izbornik, primjerice, izbornik uređaja. Prikaz screen savera pomaže u sprječavanju oštećenja zaslona spojenog uređaja (utiskivanje slike).

<u>On</u>	Uključuje funkciju screen saver.
Off	Isključuje funkciju.

## Software Update Notification

Ova funkcija obavještava o dostupnosti novije verzije softvera. Za uporabu ove funkcije potrebna je mrežna povezanost i pripadajuća podešenja (str. 51).

<u>On</u>	Podešava uređaj kako bi vas obavijestio o dostupnosti novije verzije softvera (str. 40).
Off	Isključuje funkciju.

## System Information

Prikaz informacija o softverskoj verziji uređaja i MAC adresa.



# Network Settings

## Internet Settings

Ove stavke su nužne kod spajanja na Internet pomoću mrežnog kabela. Unesite odgovarajuće (brojčano-slovne) vrijednosti za vaš širokopojasni router ili bežični LAN router. Broj stavki koje treba podesiti može varirati, ovisno o davatelju internetskih usluga (Internet provider) ili routeru. Za detalje, pogledajte upute za uporabu koje ste dobili od vašeg davatelja internetskih usluga ili koje su isporučene uz router.

- 1** Odaberite “Internet Settings” u izborniku “Network Settings” i pritisnite ENTER.
- 2** Odaberite “IP Address Acquisition”, zatim pritisnite ENTER.
- 3** Odaberite stavku i pritisnite ENTER.

Use DHCP	Odaberite ovo kad su DHCP (Dynamic Host Configuration Protocol) postavke servera dostupne od strane vašeg davatelja internetskih usluga. Postavke mreže koje su neophodne za uređaj, pripisuju se automatski.
Use Static IP Address	Omogućuje ručno podešavanje IP adrese u skladu s vašim mrežnim okruženjem.

- Kad odaberete “Use DHCP”  
Ako podesite “DNS Server Auto Acquisition” na “Off”, podesite sljedeću stavku:
  - DNS Server (primarni)/DNS Server (sekundarni)
- Kad odaberete “Use Static IP Address”  
Podesite sljedeće stavke:
  - IP Address
  - Subnet Mask
  - Default Gateway
  - DNS Server (primarni)/DNS Server (sekundarni)



Kad ručno podešavate adrese “DNS Server (primarni)”/“DNS Server (sekundarni)”, unesite adresu “DNS Server (primarni)”. U suprotnom, postavke “Internet Settings” neće biti pravilno podešene.

- 4** Ako vaš davatelj internetskih usluga ima posebna podešenja proxy servera, odaberite “Proxy Settings” pomoću ↑/↓, zatim pritisnite ENTER.  
Pojavi se “Proxy Settings” prozor. Ako proxy server nema posebno podešenje, prijedite na korak 8.
- 5** Podesite “Use of Proxy Server” na “On”.
- 6** Odaberite “Proxy Server” i “Port” i unesite postavke.  
Za unos proxy servera, pogledajte “Unos znakova” (str. 52).
- 7** Pritisnite RETURN.
- 8** Odaberite “Network Diagnostic” pomoću ↑/↓, zatim pritisnite ENTER.
- 9** Odaberite “Start” i pritisnite ENTER.
- 10** Provjerite je li se pojavila poruka “Network connections are correct.”.  
Podešenje je dovršeno. Ako se poruka ne pojavi, slijedite poruke na zaslonu.

## Unos znakova

Polje za unos znakova pojavi se kad odaberete “Proxy Server” u postavkama “Proxy Settings”.

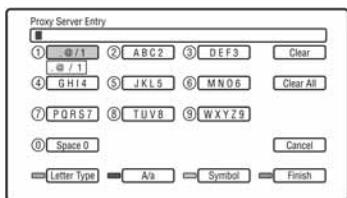

- 1 Pritisnite brojčanu tipku više puta za odabir znaka.  
Primjer:  
Pritisnite brojčanu tipku 3 jedanput za unos slova “D”.  
Pritisnite brojčanu tipku 3 tri puta za unos slova “F”.
- 2 Pritisnite → i unesite sljedeći znak.
- 3 Pritisnite plavu tipku (“Finish”) kad ste završili.

## ◆ Dostupne tipke

Tipke	Detalji
Crvena tipka (Letter Type)	Mijenja funkciju tipkovnice, između unosa slova i unosa brojeva.
Zelena tipka (A/a)	Mijenja funkciju tipkovnice, između unosa velikih i malih slova.
Žuta tipka (Symbol)	Prikaz tipkovnice za simbole.
Plava tipka (Finish)	Stavke su unesene i uređaj se vraća na prethodan prikaz.
CLEAR (brisanje/brisanje svega)	Briše odabrani znak. Za brisanje svih prikazanih znakova, pritisnite i zadržite tipku CLEAR na 2 sekunde ili više.
RETURN (ponišćavanje)	Povratak na prethodan prikaz, uz poništavanje unosa.
←/↑/↓/→, ENTER	<ul style="list-style-type: none"><li>• Odaberite funkciju pomoću ←/↑/↓/→, zatim pritisnite ENTER.</li><li>• Unesite znakove na sljedeći način: ① Odaberite pokazivač za odabir znakova pomoću ←/↑/↓/→, zatim pritisnite ENTER. ② Odaberite znak pomoću ←/→ i pritisnite ENTER.</li></ul>



## Easy Setup

Ponovno pokretanje Easy Setup postavki za unos osnovnih podešenja.

- 1** Odaberite “Easy Setup” i pritisnite ENTER.
- 2** Odaberite “Start” pomoću  $\leftarrow/\rightarrow$  i pritisnite ENTER.
- 3** Sljedite upute za “Korak 7: Jednostavno podešavanje” (str. 27) od koraka 4.



## Resetting

Možete resetirati postavke uređaja na tvorničke vrijednosti tako da odaberete skupinu postavki. Sve postavke unutar grupe će se resetirati.

- 1** Odaberite “Resetting” i pritisnite ENTER.
- 2** Odaberite “Reset to Factory Default Settings” i pritisnite ENTER.
- 3** Odaberite postavke koje želite resetirati na tvorničke vrijednosti, zatim pritisnite ENTER.  
Pojavi se poruka za potvrdu. Možete resetirati sljedeće postavke:
  - Video Settings (postavke slike)
  - Audio Settings (postavke zvuka)
  - BD/DVD Viewing Settings (postavke za gledanje DB/DVD diska)
  - Photo Settings (postavke vezane uz fotografije)
  - System Settings (postavke sustava)
  - Network Settings (postavke mreže)
  - All Settings (sve postavke)
- 4** Odaberite “Start” pomoću  $\leftarrow/\rightarrow$  i pritisnite ENTER.



Kad je u koraku 3 odabrano “All Settings”, indikator Blu-ray diska svijetli, a ugasi se nakon što je dovršeno podešavanje Easy Setup.

## Dodatne informacije

### U slučaju problema

Ako iskusite neke od sljedećih poteškoća tijekom uporabe uređaja, prije nego što odnesete uređaj na servis, proučite ove upute jer vam one mogu pomoći u rješavanju problema. Ako su problemi i dalje prisutni, obratite se najbližem Sony dobavljaču.

#### Napajanje

##### Uređaj se ne uključuje.

- ➔ Provjerite je li kabel napajanja čvrsto spojen.
- ➔ Potrebno je kratko vrijeme da bi se uređaj uključio.

##### Prilikom uključivanja uređaja, na zaslonu se pojavi poruka "A new software version has been found on the network".

- ➔ Pogledajte "Network Update" (str. 40) kako biste nadogradili uređaj na noviju verziju softvera.

#### Disk

##### Disk se ne može reproducirati.

- ➔ Disk je prljav.
- ➔ Disk je okrenut naopak. Uložite disk sa stranom za reprodukciju okrenutom prema dolje.
- ➔ Disk je iskrivljen.
- ➔ Pokušali ste reproducirati disk na kojem se nalazi format kojeg ovaj uređaj ne može reproducirati (str. 60).
- ➔ Regionalni kôd na BD ili DVD disku ne podudara se s regionalnim kodom uređaja.
- ➔ Uređaj ne može reproducirati snimljeni disk koji nije pravilno finaliziran (str. 60).

#### Slika

Ako spajate opremu pomoću HDMI kabela, pogledajte i odjeljak "Spajanje na HDMI priključnicu" (str. 15).

##### Nema slike/na slici se pojavljuju smetnje.

- ➔ Provjerite jesu li svi kabeli čvrsto spojeni.
- ➔ Provjerite jesu li kabeli oštećeni.

- ➔ Provjerite povezanost s TV prijemnikom (str. 14) i odaberite odgovarajući ulazni kanal na TV prijemniku, tako da se signal uređaja pojavi na TV zaslonu.
- ➔ Kad reproducirate dvoslojni DVD disk, slika i zvuk mogu se trenutno prekinuti na mjestu gdje se slojevi izmijene.

### Slika se ne pojavljuje kad je odabrana netočna razlučivost izlaznih videosignala u izborniku "Output Video Format".

- ➔ Pritisnite i zadržite **■** na uređaju duže od 10 sekundi kako biste resetirali razlučivost izlaznih videosignala na najnižu razlučivost.

### Slika ne ispunjava zaslom, premda je format slike podešen u "DVD Aspect Ratio" u izborniku "Video Settings".

Format slike diska je zadan na DVD disku (str. 42).

### Kod istovremenog spajanja na HDMI OUT priključnicu i ostale video izlazne priključnice, video signali emitiraju se samo kroz HDMI OUT priključnicu, ali ne i kroz ostale priključnice.

- ➔ Podesite "Output Video Format" na "Component Video" u izborniku "Video Settings" (str. 42).

### Tamni dijelovi slike su previše tamni/svijetli dijelovi su presvijetli ili neprirodni.

- ➔ Podesite "Picture Quality Mode" na "Standard" (tvornička vrijednost) (pogledajte "Podešavanje slike i zvuka za video sadržaje" na str. 34).

### Slika se ne emitira pravilno.

- ➔ Provjerite postavke "Output Video Format" u izborniku "Video Settings" (str. 42).

### Ne pojavljuje se slika sa DB-ROM diska.

- ➔ Provjerite postavku "BD-ROM 1080/24p Output" u izborniku "Video Settings" (str. 43).

## Zvuk

Ako spajate opremu pomoću HDMI kabela, pogledajte i odjeljak "Spajanje na HDMI priključnicu" (str. 20).

### Nema zvuka.

- ➔ Provjerite jesu li svi kabeli čvrsto spojeni.
- ➔ Provjerite jesu li kabeli oštećeni.
- ➔ Provjerite povezanost s vašim AV pojačalom (prijemnikom) (str. 19) i podesite izbornik ulaznog signala na AV pojačalu (prijemniku) tako da se audio signali uređaja emitiraju kroz AV pojačalo (prijemnik).
- ➔ Uređaj je u modu skeniranja.
- ➔ Ako se audio signal ne emitira kroz DIGITAL OUT (OPTICAL/COAXIAL)/HDMI OUT priključnicu, provjerite postavke zvuka (str. 44).

### Zvuk se ne emitira pravilno.

- ➔ Provjerite postavku "Audio Output Priority" u izborniku "Audio Settings" (str. 44).

### Glasnoća zvuka je stišana.

- ➔ Na nekim BD ili DVD diskovima je tiši zvuk.
- ➔ Podesite "Audio DRC" na "TV Mode" u izborniku "Audio Settings" (str. 46).
- ➔ Podesite "Audio ATT" na "Off" u izborniku "Audio Settings" (str. 45).

### HD Audio signali (Dolby Digital Plus, Dolby TrueHD, DTS-HD High Resolution Audio i DTS-HD Master Audio) ne emitiraju se kao slijed bitova (bitstream).

- ➔ Podesite "BD Audio Setting" na "Direct" u izborniku "Audio Settings" (str. 45).
- ➔ Provjerite je li spojeno AV pojačalo (prijemnik) kompatibilno sa svakim HD Audio formatom.

### Ne emitira se interaktivni zvuk.

- ➔ Podesite "BD Audio Setting" na "Mix" u izborniku "Audio Settings" (str. 45).

## HDMI

### Nema slike ili zvuka kod povezivanja na HDMI OUT priključnicu.

- ➔ Pokušajte sljedeće: ① Isključite i ponovno uključite uređaj. ② Isključite i ponovno uključite spojeni opremu. ③ Odspojite i ponovno spojite HDMI kabel.

### Nema slike ili se na slici pojavljuju smetnje, kod povezivanja na HDMI OUT priključnicu.

- ➔ HDMI OUT priključnica je spojena na DVI uređaj koji ne podržava tehnologiju za zaštitu autorskih prava.
- ➔ Ako se HDMI OUT priključnica koristi za video izlaz, promjena razlučivosti izlaznih videosignala možda riješi problem (str. 42).

### Zvuk se ne emitira iz HDMI OUT priključnice.

- ➔ HDMI OUT priključnica je spojena na DVI uređaj (DVI priključnice ne podržavaju audio signale).

### Kod spajanja na HDMI OUT priključnicu, emitira se nepravilan zvuk.

- ➔ Uređaj spojen na HDMI OUT priključnicu ne podržava audio format uređaja. Provjerite postavke zvuka (str. 44).

### Jezik prikaza na zaslonu automatski se mijenja kod spajanja na HDMI OUT priključnicu.

- ➔ Ako je "Control for HDMI" podešeno na "On" (str. 50), jezik prikaza na zaslonu automatski se mijenja ovisno o postavci jezika na spojenom TV prijemniku (ako promijenite postavku na TV prijemniku, itd.).

### Funkcija "Control for HDMI" ne radi (BRAVIA Sync).

- ➔ Provjerite jesu li glavni kabeli spojene komponente čvrsto spojeni.
- ➔ Ako se HDMI indikator ne pojavljuje na pokazivaču uređaja, provjerite HDMI povezanost (str. 15, 20).
- ➔ Podesite "Control for HDMI" na "On" (str. 50).

- ➔ Uvjerite se da je spojena komponenta kompatibilna s funkcijom "Control for HDMI". Za detalje, pogledajte upute za uporabu isporučene uz komponentu.
- ➔ Provjerite podešenje funkcije "Control for HDMI" na spojenoj komponenti. Za detalje, pogledajte upute za uporabu isporučene uz komponentu.
- ➔ Ako promijenite HDMI povezivanje, isključite i ponovno uključite uređaj.
- ➔ Ako dođe do prekida napajanja, podesite "Control for HDMI" na "Off", zatim podesite "Control for HDMI" na "On" (str. 50).
- ➔ Za detalje o funkciji "Control for HDMI", pogledajte odjeljak "O BRAVIA Sync značajki (samo za HDMI vezu)" (str. 16).
- ➔ Ako spojite uređaj na TV prijemnik putem AV pojačala (prijemnika) koje ne podržava funkciju "Control for HDMI", možda nećete moći upravljati TV prijemnikom s uređaja.

## Vanjska memorija (mjesto za pohranu)

### Vanjska memorija se ne registrira.

- ➔ Pokušajte sljedeće: ① Isključite uređaj. ② Poravnajte oznaku ▼ na EXT utoru s oznakom ▼ na vanjskoj memoriji, zatim umetnite vanjsku memoriju (str. 23).
- ③ Uključite uređaj. ④ Provjerite da li indikator EXT svijetli na pokazivaču uređaja.

### Bonus sadržaji ili drugi podaci koji se nalaze na BD-ROM disku ne mogu se reproducirati.

- ➔ Pokušajte sljedeće: ① Uklonite disk. ② Isključite uređaj. ③ Uklonite i ponovno umetnite vanjsku memoriju (str. 23).
- ④ Uključite uređaj. ⑤ Provjerite da li indikator EXT svijetli na pokazivaču uređaja.
- ⑥ Uložite BD-ROM disk s BonusView sadržajem.

### Na zaslonu se pojavljuje poruka na kojoj je naznačeno da na mjestu za pohranu nema dovoljno prostora.

- ➔ Obrišite nepotrebne podatke iz vanjske memorije (str. 33).



## Operacije

### Daljinski upravljač ne radi.

- ➔ Baterije u daljinskom upravljaču su istrošene (str. 26).
- ➔ Udaljenost između daljinskog upravljača i uređaja je prevelika.
- ➔ Daljinski upravljač nije usmjeren prema senzoru daljinskog upravljača na uređaju.

### Ime datoteke nije ispravno prikazano.

- ➔ Uređaj može prikazivati samo formate znakova u skladu sa standardom ISO 8859-1. Drugi formati znakova mogu biti različito prikazani.
- ➔ Ovisno o softveru za snimanje, ulazni znakovi mogu biti različito prikazani.

### Disk se ne reproducira od početka.

- ➔ Uključeno je nastavljnje reprodukcije (str. 31).

### Neke funkcije ne mogu se provesti, primjerice, zaustavljanje ili pretraživanje.

- ➔ Ovisno o disku, neke od gore navedenih funkcija možda neće biti dostupne. Pogledajte upute za uporabu isporučene uz disk.



### Jezik dijaloga/titlova na disku ili kutovi snimanja ne mogu se promijeniti.

- ➔ Pokušajte upotrijebiti izbornik BD ili DVD diska umjesto tipke za izravan odabir na daljinskom upravljaču (str. 32).
- ➔ Na trenutno reproduciranom BD ili DVD disku nisu snimljeni dijalozi/titlovi na više jezika, kao ni scene iz različitih kutova kamere.
- ➔ BD ili DVD disk sadrži zabranu promjene jezika dijaloga/titlova ili promjenu kuta kamere.

### Uložnica diska se ne može otvoriti, a na pokazivaču uređaja se prikazuje "LOCKED" ili "TLK ON"

- ➔ Kad se pojavi "LOCKED", uređaj je zaključan. Za poništavanje dječje blokade, držite pritisnutom tipku **II** na uređaju, dok se na pokazivaču ne pojavi "UNLOCK" (str. 10).
- ➔ Kad se pojavi "TLK ON", obratite se vašem Sony prodavatelju ili ovlaštenom lokalnom Sony servisu.

### Uložnica diska se ne otvara i ne možete ukloniti disk, čak ni nakon što pritisnete .

- ➔ Pokušajte sljedeće: ① Isključite uređaj i odspojite kabel napajanja.
- ② Ponovno spojite kabel napajanja i istovremeno držite pritisnutim  na uređaju.
- ③ Držite pritisnutim  na uređaju sve dok se uložnica ne otvori.
- ④ Uklonite disk. ⑤ Kad se na pokazivaču pojavi "WAIT", zadržite pritisnutim **I**/ na uređaju više od 10 sekundi, dok se uređaj ponovno ne uključi.

### Uređaj ne reagira ni na jednu tipku.

- ➔ Unutar uređaja se kondenzirala vlaga (str. 3).
- ➔ Zadržite pritisnutim **I**/ na uređaju više od 10 sekundi dok se indikatori na pokazivaču uređaja ne isključe. Ako uređaj i dalje ne reagira ni na jednu tipku, odspojite i ponovno spojite kabel napajanja.

---

## Funkcija automatske dijagnostike

Kad je aktivirana funkcija automatske dijagnostike, radi sprječavanja nepravilnog rada uređaja, na pokazivaču uređaja se prikaže kôd greške ili se pojavi samo  bez ikakvih poruka na cijelom zaslonu.

U tim slučajevima, provjerite sljedeće.

### Kad se na pokazivaču uređaja pojavi kôd greške

---









Kôd greške	Postupak otklanjanja problema
Exxxx SYS ERR	Obratite se najbližem Sony dobavljaču ili ovlaštenom lokalnom Sony servisu i prenesite im kôd greške.
FAN ERR	<ul style="list-style-type: none"><li>• Uvjerite se da ventilacijski otvori na stražnjoj strani uređaja nisu zapriječeni.</li><li>• Postavite uređaj na mjesto na kojem je osigurano dovoljno prozračivanje kako u unutrašnjosti uređaja ne bi došlo do nakupljanja topline.</li></ul>

---

### Kad se pojavi samo bez ikakvih poruka na cijelom zaslonu

Obratite se najbližem Sony prodavatelju ili ovlaštenom lokalnom Sony servisu.

## Diskovi koji se mogu reproducirati

Vrsta	Logotip diska	Oznaka koja se koristi u ovim uputama	Značajke
Blu-ray Disc		<b>BD</b>	BD-ROM i BD-RE/BD-R u BDMV i BDAV modu, uključujući diskove od 8 cm (jednostrane) i DL diskove
DVD VIDEO		<b>DVD</b>	Diskovi koji najčešće sadrže filmove, a mogu se kupiti ili unajmiti
DVD	  	<b>DVD</b>	DVD+RW/DVD+R u +VR modu ili DVD-RW/DVD-R u video i VR modu, uključujući diskove od 8 cm (jednostrane) i DVD+R DL/DVD-R DL diskove
DATA DVD	  	<b>DATA DVD</b>	DVD+RW/DVD+R/DVD-RW/DVD-R diskovi koji sadrže JPEG* slikovne datoteke
CD		<b>CD</b>	Glazbeni CD ili CD-R/CD-RW diskovi u glazbenom CD formatu
DATA CD	—	<b>DATA CD</b>	CD-R/CD-RW diskovi koji sadrže JPEG* slikovne datoteke

\* JPEG format u skladu s UDF (Universal Disk Format).

### Napomene o kompatibilnosti BD-ROM diskova

Pošto su specifikacije Blu-ray diska nove i još se razvijaju, neki se diskovi možda neće moći reproducirati ovisno o vrsti i verziji diska. Audio izlaz se razlikuje ovisno o izvoru, spojenoj izlaznoj priključnici i odabranim postavkama zvuka. Za detalje, pogledajte str. 63.

## Diskovi koji se ne mogu reproducirati

- BD diskovi s kutijom
- DVD-RAM diskovi
- HD DVD diskovi
- DVD Audio diskovi
- PHOTO CD diskovi
- Podatkovni dio CD dodatka (CD-Extra)
- VCD/Super VCD diskovi
- HD sloj na Super Audio CD diskovima
- BD-ROM/DVD VIDEO diskovi s različitim regionalnim kodom (str. 60).

## Napomena o funkcijama reprodukcije BD/DVD diskova

Neke funkcije reprodukcije BD/DVD diskova mogu biti podešene od strane proizvođača softvera. Pošto ovaj uređaj reproducira BD/DVD diskove prema sadržaju diska kojeg su izradili proizvođači softvera, neke značajke reprodukcije možda neće biti dostupne. Pogledajte upute isporučene uz BD/DVD disk.

## Regionalni kôd (samo BD-ROM/DVD VIDEO)

Na stražnjoj strani vašeg uređaja otisnut je regionalni kôd i uređaj može reproducirati samo BD-ROM/DVD VIDEO (samo reprodukcija) diskove označene istim regionalnim kodom. Ovaj sustav se koristi za zaštitu autorskih prava.

DVD VIDEO diskove označene s  uređaj može reproducirati.

Ovisno o BD-ROM/DVD VIDEO disku, regionalni kôd možda neće biti označen čak i ako je reprodukcija tih BD-ROM/DVD VIDEO diskova zabranjena prostornim ograničenjima.



## • Napomene o BD-RE/BD-R, DVD+RW/DVD+R, DVD-RW/DVD-R ili CD-R/CD-RW diskovima

Neki BD-RE/BD-R, DVD+RW/DVD+R, DVD-RW/DVD-R ili CD-R/CD-RW diskovi ne mogu se reproducirati na ovom uređaju zbog kvalitete snimke ili fizičkog stanja diska, ili zbog značajki uređaja za snimanje i sastavljačkog softvera. DVD disk se ne može reproducirati ako nije pravilno finaliziran. Za dodatne informacije, pogledajte upute za uporabu isporučene uz uređaj za snimanje. Imajte na umu da neke funkcije reprodukcije možda neće raditi kod nekih DVD+RW/DVD+R diskova, čak i ako su bili pravilno finalizirani. U tom slučaju, koristite normalnu reprodukciju za gledanje diska.

## • Glazbeni diskovi kodirani tehnologijom za zaštitu autorskih prava.

Ovaj proizvod namijenjen je reprodukciji diskova koji su usklađeni s Compact Disc (CD) standardom. Neke glazbene kompanije na tržište plasiraju razne glazbene diskove zaštićene tehnologijom za zaštitu autorskih prava. Imajte na umu da se među takvim diskovima mogu naći i neki koji nisu usklađeni s CD standardom te se možda neće moći reproducirati na ovom proizvodu.

## • Napomena o DualDisc disku

DualDisc je dvostrani disk koji objedinjuje snimljeni DVD materijal na jednoj strani i digitalni audio materijal na drugoj.

Ipak, pošto strana s digitalnim audio materijalom nije usklađena s Compact Disc (CD) standardom, ne možemo jamčiti reprodukciju na ovom proizvodu.

## • Napomena o dvoslojnom DVD disku

Reprodukcija slike i zvuka može se trenutno prekinuti prilikom izmjene slojeva.

## • Napomena o BD-RE/BD-R diskovima od 8 cm

Neki BD-RE/BD-R diskovi od 8 cm ne mogu se reproducirati na ovom uređaju.

## • Napomena o BD-RE/BD-R diskovima

Ovaj uređaj podržava Ver. 2.1 BD-RE i Ver. 1.1 i 1.2 BD-R diskove, uključujući vrstu s organskim pigmentom BD-R (LTH vrsta).

## • Napomena o DTS 5.1 MUSIC DISC disku

Ovaj uređaj može reproducirati DTS 5.1 MUSIC DISC diskove. Audio signali se emitiraju u formatima navedenim u tablici "Izlazni audiosignali" na str. 63.

## O reprodukciji diskova snimljenih u AVCHD formatu

Ovaj uređaj može reproducirati diskove koji sadrže AVCHD format.



### ◆ Što je AVCHD format?

AVCHD format je format 'high-definition' digitalne videokamere koji se koristi za snimanje SD (standard definition) ili HD (high definition) signala specifikacije 1080i<sup>\*1</sup> ili 720p<sup>\*2</sup> na DVD diskove, pomoću učinkovite tehnologije za kodiranje kompresije podataka. MPEG-4 AVC/H.264 format se koristi za komprimiranje video podataka, a sustav Dolby Digital ili Linear PCM za komprimiranje audio podataka. MPEG-4 AVC/H.264 format učinkovitije komprimira slike u usporedbi s konvencionalnim formatom kompresije slika. MPEG-4 AVC/H.264 format omogućuje da videosignali visoke definicije (HD), koji su snimljeni digitalnim kamkorderom, budu snimljeni na DVD disk, na isti način kao i televizijski signali standardne definicije (SD).

<sup>\*1</sup> Specifikacija visoke definicije koja koristi 1080 efektivnih linija za skeniranje i interlace sustav.

<sup>\*2</sup> Specifikacija visoke definicije koja koristi 720 efektivnih linija za skeniranje i progressive sustav.



- Neki diskovi s AVCHD formatom možda se neće moći reproducirati, ovisno o uvjetima snimanja.
- Disk s AVCHD formatom se ne može reproducirati ako nije pravilno finaliziran.

## Razlučivost izlaznih videosignala

Razlučivost izlaznih videosignala varira ovisno o podešenju stavke “Output Video Format” u izborniku “Video Settings” (str. 41).

Postavke razlučivosti	Kad je “Output Video Format” podešeno na “HDMI”			Kad je “Output Video Format” podešeno na “Component Video”		
	LINE OUT VIDEO/S VIDEO priključnica	COMPONENT VIDEO priključnica	HDMI OUT priključnica	LINE OUT VIDEO/S VIDEO priključnica	COMPONENT VIDEO priključnica	HDMI OUT priključnica
<b>480i/576i</b>	480i/576i	480i/576i	480i/576i	480i/576i	480i/576i	480i/576i
<b>480p/576p</b>	480i/576i	480i/576i	480p/576p	480i/576i	480p/576p	480p/576p
<b>720p</b>	480i/576i	480i/576i	720p	480i/576i	720p*	720p*
<b>1080i</b>	480i/576i	480i/576i	1080i	480i/576i	1080i*	1080i*
<b>1080p</b>	nema slike	nema slike	1080p	ne može se odabrati	ne može se odabrati	ne može se odabrati

\* Zaštićeni sadržaji na DVD disku emitiraju se pri razlučivosti od 480p/576p. Zaštićeni sadržaji na BD disku emitiraju se pri razlučivosti od 576p.

### ◆ Kad je “Output Video Format” podešeno na “Video ili S Video”

480i/576i video signali se emitiraju iz LINE OUT VIDEO/S VIDEO ili COMPONENT VIDEO priključnice, a 480p/576p video signali se emitiraju iz HDMI OUT priključnice.

# Izlazni audiosignali

Audio izlaz varira na sljedeći način, ovisno o izvoru, izlaznoj priključnici i odabranim postavkama.

Disk/izvor		Priključnice/ postavke <sup>1</sup>	Digitalno				Analogno
			HDMI OUT priključnica <sup>2</sup>		DIGITAL OUT (OPTICAL/ COAXIAL) priključnice <sup>2</sup>		LINE OUT (R-AUDIO-L) priključnice
			Auto <sup>3</sup>	2ch PCM <sup>3</sup>	Bitstream <sup>4</sup>	PCM	
BD	LPCM 2ch	LPCM 2ch	LPCM 2ch	LPCM 2ch	LPCM 2ch	LPCM 2ch	2ch
	LPCM 5.1ch	LPCM 5.1ch	LPCM 2ch	LPCM 2ch	LPCM 2ch	LPCM 2ch	2ch
	LPCM 7.1ch	LPCM 7.1ch	LPCM 2ch	LPCM 2ch	LPCM 2ch	LPCM 2ch	2ch
	Dolby Digital	LPCM 5.1ch <sup>5</sup>	LPCM 2ch	Dolby Digital/ LPCM 2ch <sup>6</sup>	LPCM 2ch	LPCM 2ch	2ch
	Dolby Digital Plus	LPCM 7.1ch <sup>5</sup>	LPCM 2ch	Dolby Digital/ LPCM 2ch <sup>6</sup>	LPCM 2ch	LPCM 2ch	2ch
	Dolby TrueHD	LPCM 7.1ch <sup>5</sup>	LPCM 2ch	Dolby Digital/ LPCM 2ch <sup>6</sup>	LPCM 2ch	LPCM 2ch	2ch
	DTS	LPCM 5.1ch <sup>5</sup>	LPCM 2ch	DTS/ LPCM 2ch <sup>6</sup>	LPCM 2ch	LPCM 2ch	2ch
	DTS-HD High Resolution Audio	LPCM 5.1ch <sup>5</sup> (DTS core)	LPCM 2ch	DTS/ LPCM 2ch <sup>6</sup>	LPCM 2ch	LPCM 2ch	2ch
	DTS-HD Master Audio	LPCM 5.1ch <sup>5</sup> (DTS core)	LPCM 2ch	DTS/ LPCM 2ch <sup>6</sup>	LPCM 2ch	LPCM 2ch	2ch
DVD	LPCM	LPCM 2ch	LPCM 2ch	LPCM 2ch	LPCM 2ch	LPCM 2ch	2ch
	Dolby Digital	Dolby Digital	LPCM 2ch	Dolby Digital	LPCM 2ch	LPCM 2ch	2ch
	DTS	DTS	LPCM 2ch	DTS	LPCM 2ch	LPCM 2ch	2ch
	MPEG	LPCM 2ch	LPCM 2ch	LPCM 2ch	LPCM 2ch	LPCM 2ch	2ch
CD	LPCM	LPCM	LPCM 2ch	LPCM 2ch	LPCM 2ch	LPCM 2ch	2ch
DTS 5.1 MUSIC DISC		DTS	LPCM 2ch	DTS	LPCM 2ch	LPCM 2ch	2ch

<sup>1</sup> Kad je "Audio Output Priority" podešeno na "Stereo Analogue", LPCM 2-kanalni signali emitiraju se iz svake priključnice.

<sup>2</sup> Kad je "Audio Output Priority" podešeno na "HDMI" ili "Coaxial/Optical", LPCM 2-kanalni signali se ne emitiraju iz odabrane priključnice, već iz drugih priključnica.

<sup>3</sup> Auto: kad je "Audio (HDMI)" podešeno na "Auto" u izborniku "Audio Settings" (str. 44). 2ch PCM: kad je "Audio (HDMI)" podešeno na "2ch PCM" u izborniku "Audio Settings" (str. 44).

<sup>4</sup> Bitstream: kad je "Dolby Digital" podešeno na "Dolby Digital" ili je "DTS" podešeno na "DTS" u izborniku "Audio Settings" (str. 44).

<sup>5</sup> Kad je "BD Audio Setting" podešeno na "Direct", snimljeni zvuk emitira se slijedom signala (bitstream). Ipak, ovi audio signali mogu se emitirati na sljedeći način ovisno o audio formatima koje AV pojačalo (prijemnik) podržava.

– Kad AV pojačalo (prijemnik) ne podržava HD Audio (Dolby Digital Plus, Dolby TrueHD,

DTS-HD High Resolution Audio i DTS-HD Master Audio) ali podržava Multi-ch LPCM, emitira se do LPCM 7.1ch.

– Kad AV pojačalo (prijemnik) ne podržava HD Audio niti Multi-ch LPCM ali podržava Dolby Digital/DTS, emitira se Dolby Digital ili DTS slijed signala (bitstream).

– Kad AV pojačalo (prijemnik) ne podržava HD Audio, emitira se višekanalni LPCM ili Dolby Digital/DTS, 2-kanalni LPCM.

<sup>6</sup> 2-kanalni ili 1-kanalni primarni/sekundarni audio signali emitiraju se kao 2-kanalni LPCM signali.



Kod emitiranja 480i/576i ili 480p/576p video signala iz HDMI OUT priključnice, Dolby TrueHD i DTS-HD Master Audio emitiraju se kao LPCM, Dolby Digital, ili DTS bitstream signali čak i ako je "BD Audio Setting" podešeno na "Direct" u izborniku "Audio Settings" (str. 45).

---

## Tehnički podaci

### Sustav

**Laser:** Poluvodički laser

### Ulazne i izlazne priključnice

#### (Naziv priključnice:

Vrsta priključnice/Razina izlaza/Impedancija tereta)

#### LINE OUT R-AUDIO-L:

Phono priključnica/2 Vrms/10 kiloohma

#### DIGITAL OUT (OPTICAL):

Optička izlazna priključnica/–18 dBm (valna duljina 660 nm)

#### DIGITAL OUT (COAXIAL):

Phono priključnica/0,5 Vp-p/75 ohma

#### HDMI OUT:

HDMI 19-pinski standardni priključak

#### COMPONENT VIDEO OUT

##### (Y, P<sub>B</sub>/C<sub>B</sub>, P<sub>R</sub>/C<sub>R</sub>):

Phono priključnica/Y: 1,0 Vp-p/  
P<sub>B</sub>/C<sub>B</sub>, P<sub>R</sub>/C<sub>R</sub>: 0,7 Vp-p/75 ohma

#### LINE OUT VIDEO:

Phono priključnica/1,0 Vp-p/75 ohma

#### LINE OUT S VIDEO:

4-pinski mini DIN/

Y: 1,0 Vp-p, C: 0,3 Vp-p/75 ohma

#### LAN (100):

100BASE-TX Terminal

#### EXT:

Utor za vanjsku memoriju (Za spajanje vanjske memorije)

DC izlaz: 5 V 500 mA Max

### Općenito

#### Napajanje:

220–240 V AC, 50/60 Hz

#### Potrošnja energije:

26 W

#### Dimenzije (približno):

430 mm × 220 mm × 60 mm  
(širina/dubina/visina) uključujući stršeće dijelove

#### Masa (približno):

2,9 kg

#### Radna temperatura:

5 °C to 35 °C

#### Radna vlažnost:

25 % to 80 %

### Isporučeni pribor

Pogledajte str. 13.

Specifikacije i dizajn podložni su promjeni bez najave.

Proizvođač ne preuzima odgovornost za eventualne tiskarske pogreške.



# Popis jezičnih kodova

Za detalje, pogledajte str. 47.

Nazivi jezika odgovaraju ISO 639: 1988 (E/F) standardu.

## Broj, jezik (BD jezični kôd/DVD jezični kôd)

1027	Afarski (aar/aa)	1183	Irski (gle/ga)	1347	Maorski (mri/mi)	1507	Samoanski (smo/sm)
1028	Abkazijski (abk/ab)	1186	Škotski Gelik (gla/gd)	1349	Makedonski (mkd/mk)	1508	Šona (sna/sn)
1032	Afrikaans (afr/af)	1194	Galicijski (glg/gl)	1350	Malajalamski (mal/ml)	1509	Somaljski (som/so)
1039	Amharički (amh/am)	1196	Guaranski (grn/gn)	1352	Mongolski (mon/mn)	1511	Albanski (sqi/sq)
1044	Arapski (ara/am)	1203	Gudžaranski (gui/gu)	1353	Moldavijski (mol/mo)	1512	Srpski (srp/sr)
1045	Asameski (asm/as)	1209	Hauski (hau/ha)	1356	Maratijski (mar/mr)	1513	Sisvati (ssw/ss)
1051	Ajmarski (ajm/ay)	1217	Hindi (hin/hi)	1357	Malajski (msa/ms)	1514	Sesoto (sot/st)
1052	Azerbejdžanski (aze/az)	1226	Hrvatski (hrv/hr)	1358	Malteški (mlt/mt)	1515	Sudanski (sun/su)
1053	Baškirski (bak/ba)	1229	Mađarski (hun/hu)	1363	Burmski (mya/my)	1516	Švedski (swe/sv)
1057	Bjeloruski (bel/be)	1233	Armenski (hye/hy)	1365	Naurski (nau/na)	1517	Svahili (swa/sw)
1059	Bugarški (bul/bg)	1235	Interlingua (ina/ia)	1369	Nepalski (nep/ne)	1521	Tamilski (tam/ta)
1060	Biharski (bih/bh)	1239	Interlingue (ile/ie)	1376	Nizozemski (nld/nl)	1525	Telugu (tel/te)
1061	Bislamski (bis/bi)	1245	Inupijak (ipk/ik)	1379	Norveški (nor/no)	1527	Tadžik (tgk/tg)
1066	Bengalijski (ben/bn)	1248	Indonezijski (ind/id)	1393	Okitanski (oci/oc)	1528	Tai (tha/th)
1067	Tibetanski (bod/bo)	1253	Islandski (isl/is)	1403	(Afanski) Oromo (orm/om)	1529	Tigrinski (tir/ti)
1070	Bretonski (bre/br)	1254	Talijanski (ita/it)	1408	Orijski (ori/or)	1531	Turkmenski (tuk/tk)
1079	Katalanski (cat/ca)	1257	Hebrejski (heb/he)	1417	Pandžapski (pan/pa)	1532	Tagaloški (tgl/tl)
1093	Korzikanski (cos/co)	1261	Japanski (jpn/ja)	1428	Poljski (pol/pl)	1534	Setsvanski (tsn/tn)
1097	Češki (ces/cs)	1269	Jidiš (yid/yi)	1428	Poljski (pol/pl)	1535	Tonga (ton/to)
1103	Velški (cym/cy)	1283	Javanski (jav/jv)	1435	Pashto; Pushto (pus/ps)	1538	Turski (tur/tr)
1105	Danski (dan/da)	1287	Gruzijski (kat/ka)	1436	Portugalski (por/pt)	1539	Tsonga (tso/ts)
1109	Njemački (deu/de)	1297	Kazahstanski (kaz/kk)	1463	Kečuanski (que/qu)	1540	Tatarski (tat/tt)
1130	Butanski (dzo/dz)	1298	Grenlandski (kal/kl)	1481	Retoromanski (roh/rm)	1543	Twi (twi/tw)
1142	Grčki (ell/el)	1299	Kambodžijski (khm/km)	1482	Kirundski (run/rn)	1557	Ukrajinski (ukr/uk)
1144	Engleski (eng/en)	1300	Kannada (kan/kn)	1483	Rumunjski (ron/ro)	1564	Urdu (urd/ur)
1145	Esperanto (epo/eo)	1301	Korejski (kor/ko)	1489	Ruski (rus/ru)	1572	Uzbeški (uzb/uz)
1149	Španjolski (spa/es)	1302	Korejski (kor/ko)	1491	Kinjarvandski (kin/rw)	1581	Vijetnamski (vie/vi)
1150	Estonski (est/et)	1305	Kašmirski (kas/ks)	1495	Sanskrt (san/sa)	1587	Volapuk (vol/vo)
1151	Baskijski (eus/eu)	1307	Kurdski (kur/ku)	1498	Sindi (snd/sd)	1613	Volof (wol/wo)
1157	Perzijski (fas/fa)	1311	Kirgiški (kir/ky)	1498	Sindi (snd/sd)	1632	Ksosa (xho/xh)
1165	Finski (fin/fi)	1313	Latinski (lat/la)	1501	Sango (sag/sg)	1665	Joruba (yor/yo)
1166	Fidži (fij/fj)	1326	Lingalski (lin/ln)	1502	Hrvatsko-Srpski (scr/hr)	1684	Kineski (zho/zh)
1171	Fareski (fao/fo)	1327	Laotinski (lao/lo)	1503	Singaleški (sin/si)	1697	Zulu (zul/zu)
1174	Francuski (fra/fr)	1332	Litvanski (lit/lt)	1505	Slovački (slk/sk)	1703	Neodređeno
1181	Frizijski (fry/fy)	1334	Latvijski; Letiš (lav/lv)	1506	Slovenski (slv/sl)		
		1345	Malaški (mlg/mg)				

# Popis regionalnih kodova/Parental Control

Za detalje, pogledajte str. 47.

## Broj, područje (kôd)

2044	Argentina (ar)	2174	Francuska (fr)	2363	Malezija (my)	2501	Singapur (sg)
2047	Australija (au)	2248	Indija (in)	2362	Meksiko (mx)	2149	Španjolska (es)
2046	Austrija (at)	2238	Indonezija (id)	2376	Nizozemska (nl)	2499	Švedska (se)
2057	Belgija (be)	2239	Irska (ie)	2379	Norveška (no)	2086	Švicarska (ch)
2070	Brazil (br)	2254	Italija (it)	2390	Novi Zeland (nz)	2528	Tajland (th)
2090	Čile (cl)	2276	Japan (jp)	2109	Njemačka (de)	2543	Tajvan (tw)
2115	Danska (dk)	2079	Kanada (ca)	2427	Pakistan (pk)	2184	Velika Britanija (gb)
2424	Filipini (ph)	2092	Kina (cn)	2346	Portugal (pt)		
2165	Finska (fi)	2304	Koreja (kr)	2333	Luksemburg (lu)		
2200	Grčka (gr)	2093	Kolumbija (co)	2428	Poljska (pl)		
2219	Hong Kong (hk)	2333	Luksemburg (lu)	2489	Rusija (ru)		

# Propisi i uvjeti uporabe i sporazum o dozvoli za krajnjeg korisnika

Sony Blu-ray Disk uređaj ("Proizvod") i pridruženi softver ("Softver") proizvela je tvrtka Sony Corporation i njene podružnice ("Sony"). Sony također pruža i održava pridruženi servis ("Servis"), uključujući svaku stranicu koja je dostupna kroz naslovnu internetsku stranicu servisa ("Stranica"). Softver uključuje softver koji se koristi u Proizvodu, pohranjen na bilo kojem mediju, pridružen Proizvodu ili na bilo koji drugi način isporučen od tvrtke Sony; preuzet sa Stranice ili na bilo koji drugi način omogućen ili isporučen od tvrtke Sony; bilo kakav takav medij i svaki ispisani ili "on-line" ili elektronski dokument pridružen Proizvodu i sve nadogradnje i buduće nadogradnje.

KAD PRISTUPITE, PREGLEDAVATE ILI KORISTITE SERVIS, PROIZVOD, SOFTVER I/ILI STRANICU, PRIHVATAČE, BEZ OGRANIČENJA ILI OSPOSOBLJENOSTI, PROPISE I UVJETE KOJI SU OVDJE NAVEDENI, ZAŠTITU PRIVATNOSTI NAVEDENU NA SONY STRANICI I SVE DODATNE PROPISE I UVJETE UPORABE KOJI SU OVDJE NAVEDENI U BILO KOJEM DIJELU USLUGE I STRANICE (OPČENITO "SPORAZUM"). AKO SE NE SLAŽETE S PROPISIMA I UVJETIMA OVOG SPORAZUMA, SONY NE DOZVOLJAVA NI OVDJE NAVEDENA PRAVA, TE VAŠE MOLIMO DA NE KORISTITE SERVIS, PROIZVOD, SOFTVER I/ILI STRANICU.

## 1. Vlasništvo

Softver i svi materijali o Servisu i/ili Stranici, uključujući ali ne ograničavajući samo na slike, softver i tekst ("Sadržaj") zaštićeni su autorskim pravom prema zakonu o autorskom pravu i međunarodnim konvencijama. Ne možete koristiti Softver, Servis, Proizvod, Sadržaj i Stranicu na način koji ovdje nije naveden. Na Stranici ili kod Servisa može se naći na vlasničke logotipe, oznake servisa i zaštićene znakove. Premda su oni dostupni kod Servisa/na Stranici, Sony vam ne odobrava nikakvu dozvolu za uporabu tih vlasničkih logotipa, oznaka servisa ili zaštićenih znakova. Svaka neodobrena uporaba Servisa, Stranice, Sadržaja ili Softvera može povrijediti zakone o zaštiti autorskih prava, zakone o zaštićenim oznakama, zakone o privatnosti i javnosti i građanske i kriminalne statute. Svi naslovi i autorska prava unutar i u vezi Softvera ili materijala o Servisu/Stranici i sve kopije Softvera vlasništvo su tvrtke Sony, njezinih davatelja licencije ili dobavljača. Sva prava koja nisu izričito odobrena ovim Sporazumom zadržava Sony, davatelj licencije i dobavljači.

## 2. Vaša prava i ograničena dozvola

Servis, Stranica, Softver, Sadržaj i Proizvod namijenjeni su samo za osobnu uporabu. Odgovorni ste za sve svoje daljnje aktivnosti, uključujući sve pravne odgovornosti proizišle iz vaše uporabe Servisa ili drugih ljudi koji koriste Servis putem vašeg Proizvoda. Možete koristiti Servis, Stranicu, Softver, Sadržaj i Proizvod samo za zakonite svrhe. Ne smijete distribuirati, razmjenjivati, mijenjati, prodavati ili prenositi nijednu stavku koja se može kopirati iz Servisa ili Stranice, uključujući ali ne ograničavajući na bilo kakav tekst, slike, zvuk i video sadržaj, za nikakve poslovne, komercijalne ili javne svrhe. Sve dok se pridržavate propisa ovog Sporazuma, Sony vam odobrava ne-ekskluzivno, neprenosivo, ograničeno pravo na pristup, prikaz i uporabu Servisa, Stranice i Softvera kako je navedeno u ovom Sporazumu. Slažete se da nećete ometati/raskidati niti pokušati ometati/raskidati rad ovog Servisa, Stranice ili Softvera ni na koji način.

## 3. Automatska nadogradnja

Softver sadrži funkciju koja omogućuje automatsku nadogradnju kad je Proizvod spojen na server koji pripada tvrtki Sony ili trećoj strani prema odobrenju tvrtke Sony. Kad naznačite da ne namjeravate koristiti ovu funkciju automatske nadogradnje, ili kad je upitna postavka za automatsku nadogradnju aktivirana a vi odbijete izvršiti nadogradnju, pretpostavlja se da se slažete da poboljšanja sigurnosne funkcionalnosti, ispravci grešaka, druga funkcionalna nadogradnja i sve ostale promjene koje Sony nudi putem takve nadogradnje neće biti primijenjene na Softver i da to može utjecati na trenutnu i daljnju uporabu Softvera.

Kad je u prethodnom odjeljku opisana funkcija automatske nadogradnje aktivirana, pretpostavlja se da se slažete (a) da će Softver automatski biti nadograđen jer je to nužno za poboljšanje sigurnosne funkcionalnosti, radi ispravljanja grešaka, poboljšanja funkcionalnosti nadogradnje ili radi neke druge svrhe i (b) da nadogradnja Softvera može obuhvaćati povećanje, izmjene ili uklanjanje funkcionalnosti Softvera.

## 4. Dodatni propisi vezani za uporabu Softvera Proizvoda

Softver možete koristiti samo u spoju s Proizvodom koji je pridružen Softveru. Softver je licenciran, nije prodan. U dodatku propisima koji su naznačeni u drugim dijelovima ovog Sporazuma, Softver je podložan sljedećem:

**Uporaba Softvera.** Softver možete koristiti u spoju s Proizvodom za osobnu uporabu.

**Obrnuti inženjering, rastavljanje i rasklapanje su zabranjeni.** Ne smijete mijenjati, vršiti obrnuti inženjering, rastavljati niti rasklapati Softver u cjelini niti u dijelovima.

**Razdvajanje komponenti.** Softver je licenciran kao jedan proizvod. Njegovi sastavni dijelovi ne smiju se razdvajati radi uporabe na više od jednog uređaja, osim ako Sony to nije izričito odobrio.

**Podatkovne datoteke.** Softver može automatski izrađivati podatkovne datoteke koje se koriste uz Softver. Svaka takva podatkovna datoteka smatra se dijelom Softvera.

**Najam.** Ne smijete iznajmljivati niti najmljivati Softver.

**Prijenos Softvera.** Možete trajno prenijeti vašu svoja prava opisana u ovom Sporazumu samo prodajom ili prijenosom Softvera radi prodaje ili prijenosa vašeg Proizvoda, pod uvjetom da ne zadržite kopije, prenesete cijeli Softver (uključujući sve kopije, komponentne dijelove, medije i pisane materijale, sve verzije i eventualne nadogradnje Softvera, kao i ovaj Sporazum) i da se primatelj slaže s uvjetima ovog Sporazuma.

**Zavisni Softver.** Softver, mrežni servisi ili ostali proizvodi koji nisu Softver ali o kojima ovisi performanse Softvera mogu se prekinuti ili obustaviti na zahtjev dobavljača (dobavljača softvera, usluga ili od strane Sonyja).

**Rizične aktivnosti.** Softver nije otporan na kvarove i nije dizajniran, proizveden ili namijenjen uporabi ili preprodaji u opasnim okruženjima koja zahtijevaju performanse bez kvarova, kao što su, primjerice, nuklearni objekti, zapkolplovna navigacija ili komunikacijski sustavi, kontrola zračnog prometa, strojevi za podržavanje života ili sustavi naoružanja, u kojima kvar Softvera može prouzročiti smrt, ozljeđivanje ljudi ili tešku materijalnu i ekološku štetu ("Rizične aktivnosti"). Sony i njegovi dobavljači jasno se odriču svakog izražnog ili naznačenog jamstva za primjenu kod Rizičnih aktivnosti.

**GNU General Public, Lesser General Public i druge licencije.** Određeni dijelovi Softvera proizvedeni su prema licencama GNU Lesser General Public License, Verzija 2,1 (LGPL), GNU General Public License, Verzija 2 (GPL) i ostalim otvorenim kodiranim licencama ("Open Source Licenses"), čije su kopije pričvršćene na ovaj dokument i ugrađene u ovaj sporazum. Za dijelove Softvera kod kojih postoji konflikt između ovog Sporazuma i licenci Open Source Licenses, primijenit će se licencije Open Source Licenses.

**Dostupnost određenih izvornih kodova.** Sony omogućava dostupnost izvornih kodova za neke dijelove SOFTVERA po licenci GPL/LGPL LICENSES. Molimo pogledajte <http://www.sony.com/linux> za pristup i upute za učitavanje takvog izvornog koda.

## 5. Promjene vezane uz Servis

Sony zadržava pravo da prekine jednu, neke ili sve značajke Servisa kojeg primате u bilo koje vrijeme. Sony može s vremena na vrijeme promijeniti, dodati ili ukloniti značajke i funkcionalnost, nadograditi ili izmijeniti Servis, Stranicu i/ili Softver bez najave. Možete, na zahtjev tvrtke Sony, primati poruku u vezi tih promjena i novih značajki/funkcionalnosti. Svaki novi tekst, sadržaj, datoteka, podatak, proizvod, usluga, informacija, softverski alat ili druga značajka koju je omogućio Sony (putem mreže ili CD-ROM diska ili na drugi način) (uključujući, ali ne ograničavajući na sve automatske nadogradnje Softvera opisane u Odjeljku 3 ovog Sporazuma) biti će podložni ovom Sporazumu; ako se za takvu značajku mogu primijeniti drugačiji propisi i uvjeti, takvi propisi i uvjeti imat će prioritet kod primjene na tu značajku, u odnosu na ovaj Sporazum.

## 6. Povjerljivost

Svaku informaciju vezanu Proizvod i Dokumentaciju koja je isporučena u skladu s ovim Sporazumom i nije javno poznata, držat će povjerljivo. Slažete se da takve informacije nećete preneti niti jednoj trećoj strani bez prethodnog pisanog pristanka.

## 7. Kontrola izvoza

Slažete se da nećete izvoziti ovaj Softver, osim u suradnji s, kao i sa svim licencama i odobrenjima koja se traže pod, primjenjivim zakonima o izvozu, pravilima i propisima.

## 8. Sonyjevo pravo na ukidanje ili izmjenu propisa ili uvjeta ovog Sporazuma

Sony može dodati, promijeniti ili ukloniti bilo koji dio, opis ili uvjet ovog Sporazuma u bilo koje vrijeme, bez prethodne najave. Bilo koje promjene ovog Sporazuma ili bilo koji propisi postavljeni na Servis i/ili Stranicu primjenjuju se od trenutka kad su postavljeni. Nastavljanjem uporabe Servisa, Proizvoda, Softvera i/ili Stranice nakon postavljanja promjena, smatra se da prihvaćate te promjene. SONY MOŽE DODATI, PROMIJENITI, PREKINUTI, UKLONITI I/ILI OBUSTAVITI BILO KOJI DRUGI SADRŽAJ KOJI JE POSTAVLJEN NA SERVIS I/ILI STRANICU, UKLJUČUJUĆI ZNAČAJKE I SPECIFIKACIJE PROIZVODA OPISANIH I/ILI NAVEĐENIH NA SERVISU I/ILI STRANICI, PRIVREMENO I/ILI TRAJNO, U BILO KOJE VRIJEME, BEZ NAJAVE I BEZ OBVEZE. BEZ NARUŠAVANJA BILO KOJIH DRUGIH PRAVA, SONY MOŽE OBUSTAVITI I/ILI PONIŠTITI OVAJ UGOVOR ODMAH PO NAPOMENI, UKOLIKO SE USTANOVI DA NISTE POŠTOVALI PROPISE I UVJETE OVOG SPORAZUMA. Nakon poništavanja, Softver trebate uništiti unutar četrnaest (14) dana nakon datuma takvog poništavanja, i na zahtjev tvrtke Sony, isporučiti Sonyju potvrdu o takvom uništenju. Sony može poduzeti sve zakonske i tehničke mjere kako bi spriječio povredu i/ili kako bi osnažio ovaj Sporazum, uključujući bez ograničenja, trenutno poništenje vašeg pristupa Servisu, ako smatramo da kršite prava ovog Sporazuma.

## 9. Odšteta

Slažete se da ćete odšteti, braniti i držati Sony i sve njegove agente, direktore, zaposlenike, dostavljače informacija, nositelje i korisnike licenci, suradnike, dobavljače sadržaja, čionovnike i roditelje (zajedno "Odštetne strane"), nedužne za bilo koja ili sva narušavanja ili cijene (uključujući, bez ograničenja, plaćanje odvjetnika i ostalih troškova), nastale od Odštetne strane u vezi s bilo kojom tvrdnjom proizašlom iz (i) bilo koje povrede ili navodne povrede ovog Sporazuma na bilo koji način, s vaše strane, (ii) bilo kojih informacija koje prenesete Sonyju, (iii) bilo koje vaše povrede ili navodne povrede prava treće strane ili (iv) bilo koje štete koje ste vi prouzročili ili navodno prouzročili na Servisu. Suradivat ćete koliko je razumno potrebno radi obrane Odštetnih strana od bilo kojih navoda. Sony i/ili Odštetne strane zadržavaju pravo, na vlastiti trošak, na pretpostavku ekskluzivne obrane i kontroli bilo koje stavke koja je inače podložna vašoj odštetni i vi se ni u jednom slučaju nećete dogoditi oko niti jedne stavke bez pisanog pristanka tvrtke Sony i/ili Odštetnih stranaka.

## 10. ODRICANJE OD JAMSTVA I ODŠTETE; OGRANIČENJE ODGOVORNOSTI

RAZUMIJETA DA JE ZA UPORABU OVOG PROIZVODA I SERVISA POTREBNA USLUGA INTERNETA KOJU OMOGUĆAVATE SAMI, TE ZA KOJU STE ISKLJUČIVO SAMI ODGOVORNI. FUNKCIONALNOST PROIZVODA I/ILI SERVISA MOŽE BITI OGRANIČENA I/ILI ZABRANJENA OVISNO O MOGUĆNOSTIMA I/ILI TEHNIČKIM OGRANIČENJIMA VAŠE USLUGE INTERNETA.

SOFTVER, SERVIS, PROIZVOD, SADRŽAJ I/ILI STRANICU UPOTREBLJAVATE NA VLASTITI RIZIK. SOFTVER, SERVIS, SADRŽAJ I STRANICA SU ISPORUČENI U STANJU "KAKVOM JESU" I KOLIKO GOD JE OMOGUĆENO ZAKONOM, SONY NE PREDSTAVLJA NIKAKVA JAMSTVA BILO KOJE VRSTE (1) ZA TOČNOST, PRODAJU I/ILI NAMJENU ZA ODREĐENU SVRHU I/ILI NEPOVRĐIVANJE POVEZANO SA SERVISOM, STRANICOM I/ILI SOFTVEROM; (2) DA SU DOSTUPNI SERVER(I) KOJI OMOGUĆUJU SERVIS, SOFTVER I/ILI STRANICU OSLOBODENI VIRUSA I/ILI DRUGIH KOMPONENTI KOJE MOGU ZARAZITI, OŠTETITI I/ILI UZROKOVATI ŠTETU NA VAŠEM RAČUNALU, TV PRIJEMNIKU, OSTALOJ OPREMI I/ILI BILO KOJEM DRUGOM VLASTNOSTVU. NADALJE, SONY NE JAMČI NITI PREDSTAVLJA UPORABU I/ILI REZULTATE UPORABE SOFTVERA, SERVISA I/ILI STRANICE U UVJETIMA KOREKTNOSTI, TOČNOSTI, POUZDANOSTI I/ILI NA BILO KOJI DRUGI NAČIN. NIKAKVE USMENE I/ILI PISANE INFORMACIJE I/ILI SAVJETI KOJE JE DAO SONY I/ILI OVLAŠTENI SONY PREDSTAVNIK NEĆE PREDSTAVLJATI JAMSTVO NITI NA BILO KOJI NAČIN POVEĆATI OPSEG OVOG JAMSTVA. AKO SE POKAŽE DA SU SOFTVER, SERVIS I/ILI STRANICA MANJKAVI, VI (A NE SONY I/ILI OVLAŠTENI SONY ZAŠTUPNIK) PREUZIMATE CIJELI IZNOS SVIH POTREBNIH SERVISIRANJA, POPRAVAKA I/ILI ISPRAVAKA.

NI POD KOJIM OKOLNOSTIMA, UKLJUČUJUĆI ALI NE OGRANIČAVAJUĆI NA NEMAR TVRTKE SONY I/ILI PROBLEM VEŽAN S DOBAVLJACEM SADRŽAJA (TREĆA STRANA), SONY NEĆE BITI ODGOVORAN ZA BILO KAKVU POSLJEDIČNU, IZRAVNU, SLUČAJNU, NEIZRAVNU, KAZNENU I/ILI POSEBNU ŠTETU POVEZANU S (A) UPORABOM, (B) NEMOGUĆNOŠĆU UPORABE, I/ILI (C) GREŠKAMA U SOFTVERU, SERVISU, PROIZVODU I/ILI STRANICI, ČAK I AKO JE SONY I/ILI OVLAŠTENI PREDSTAVNIK BIO OBAVIJEŠTEN O MOGUĆNOSTI NASTANKA TAKVE ŠTETE. NEKE DRŽAVE NE DOZVOLJAVAJU ISKLJUČIVANJE I/ILI OGRANIČAVANJE POSLJEDIČNE I/ILI SLUČAJNE ŠTETE, TAKO DA SE GORNJE OGRANIČENJE I ISKLJUČIVANJE MOŽDA NE ODNOSI NA VAS. NI U KOJEM SLUČAJU NEĆE UKUPNA ODGOVORNOST TVRTKE SONY SPRAM VAS ZA SVE ODŠTETE, GUBITKE I UZROKE POSTUPKA (BILO U UGOVORU I/ILI DELIKTU, UKLJUČUJUĆI ALI NA OGRANIČAVAJUĆI NA NEMAR I/ILI U NEKOM DRUGOM SLUČAJU) BITI VEĆE OD KOLIČINE ZA KOJU JE PROIZVOD KUPLJEN.

NEKE DRŽAVE, TERITORIJ I ZEMLJE NE DOZVOLJAVAJU ODREĐENA IZUZIMANJA IZ JAMSTVA, TAKO DA SE OPSEG GORNJEG ODRICANJA OD JAMSTVA I OGRANIČAVANJE ODGOVORNOSTI MOŽDA NE ODNOSI NA VAS.

UVJETI OVOG ODRICANJA OD JAMSTVA NI NA KOJI NAČIN NE UTJEČU NITI PONIŠTAVAJU VAŠA USTAVNA PRAVA KAO POTROŠAČA, NITI NE OGRANIČAVAJU NITI ISKLJUČUJU BILO KOJU ODGOVORNOST ZA SMRT IZ OZLJEDE LJUDI UZROKOVANE ZBOG NEMARA TVRTKE SONY I/ILI BILO KOJE DRUGE ODGOVORNOSTI U RAZMJERU U KOJEM SE NE MOGU OGRANIČITI PRIMIJENJENIM ZAKONOM.

## 11. Općenite odredbe

Ovaj Sporazum, ograničeno jamstvo pripisano Proizvodu, zajedno sa svim dodatnim propisima postavljanim na Servisu ili Stranici, zajedno predstavljaju cijeli sporazum između tvrtke Sony i vas u odnosu na vašu uporabu Proizvoda, Servisa, Stranice, Sadržaja i Softvera. Svaka daljnja napomena od tvrtke Sony može biti odaslana pismom, elektronskom poštom ili daljinjajem na Servis ili Stranicu. Svaki uzrok ili postupak koji vam se može desiti u odnosu na vašu uporabu ove Stranice treba se izvršiti unutar (1) godine nakon što se tvrdnja ili uzrok postupka pojavio. Ako iz bilo kojeg razloga sud ili ovlašteno tijelo zaključe da je bilo koja odredba ovog Sporazuma, ili daljinjajem na Servis ili Stranicu. Svaki uzrok ili postupak koji vam se može desiti u odnosu na vašu uporabu ove Stranice treba se izvršiti unutar (1) godine nakon što se tvrdnja ili uzrok postupka pojavio. Ako iz bilo kojeg razloga sud ili ovlašteno tijelo zaključe da je bilo koja odredba ovog Sporazuma, ili daljinjajem dijela, neprovediva, ta odredba će se provesti do maksimalnog dozvoljenog stupnja provedivosti kako bi se sačuvala namjena ovog Sporazuma, a preostali propisi i uvjeti Sporazuma provodit će se s punom snagom i u punom djelovanju. Ovaj Sporazum vodit će se i tumačiti u skladu sa zakonima Japana.

## Pojmovnik

### AACS

“Advanced Access Content System” je specifikacija za upravljanje digitalnim zabavnim sadržajima pohranjenim na unaprijed snimljenim i snimljenim optičkim medijima sljedeće generacije. Specifikacija omogućuje potrošačima da uživaju u digitalnom zabavnom sadržaju, uključujući i high-definition sadržaju.

### AVCHD (str. 61)

AVCHD format je format ‘high-definition’ digitalne videokamere koji se koristi za snimanje SD (standard definition) ili HD (high definition) signala specifikacije 1080i<sup>1</sup> ili 720p<sup>2</sup> na DVD diskove, pomoću učinkovite tehnologije za kodiranje kompresije podataka. MPEG-4 AVC/H.264 format se koristi za komprimiranje video podataka, a sustav Dolby Digital ili Linear PCM za komprimiranje audio podataka. MPEG-4 AVC/H.264 format učinkovitije komprimira slike u usporedbi s konvencionalnim formatom kompresije slika. MPEG-4 AVC/H.264 format omogućuje da videosignali visoke definicije (HD), koji su snimljeni digitalnim kamkorderom, budu snimljeni na DVD disk, na isti način kao i televizijski signali standardne definicije (SD).

<sup>1</sup> Specifikacija visoke definicije koja koristi 1080 efektivnih linija za skeniranje i interlace format.

<sup>2</sup> Specifikacija visoke definicije koja koristi 720 efektivnih linija za skeniranje i progressive format.

### BD-J aplikacija

BD-ROM format podržava Java aplikaciju za interaktivne funkcije.

“BD-J” dobavljačima sadržaja nudi gotovo neograničenu funkcionalnost kod izrade interaktivnih BD-ROM naslova.

### BD-R (str. 59)

BD-R (Blu-ray Disc Recordable) je Blu-ray disk na kojeg se može snimati jedanput, dostupan u istim kapacitetima kao i niže navedeni BD disk. Pošto se sadržaj može snimiti ali se ne može presnimati, BD-R disk se može koristiti za pohranu vrijednih podataka ili za pohranu i distribuciju video materijala.

### BD-RE (str. 59)

BD-RE (Blu-ray Disc Rewritable) je Blu-ray disk na kojeg se može snimati i presnimavati, dostupan u istim kapacitetima kao i niže navedeni BD disk. Značajka ponovnog snimanja omogućuje veće mogućnosti editiranja i uporabu aplikacija s vremenskim pomakom.

### BD-ROM (str. 59)

BD-ROM disk (Blu-ray Disc Read-Only Memory) proizvodi se za komercijalnu uporabu i dostupan je u istim kapacitetima kao i niže navedeni BD disk. Za razliku od konvencionalnih filmskih i video sadržaja, ovaj disk nudi poboljšane značajke, primjerice, interaktivan sadržaj, uporabu skočnih izbornika, izbor prikaza titlova i slideshow (prezentacija) prikaz. Premda BD-ROM disk može sadržavati bilo koji oblik podataka, većina BD-ROM diskova sadrži filmove u High Definition formatu, za reprodukciju na Blu-ray Disc/DVD uređajima.

### Blu-ray Disc (BD) (str. 59)

Format diska razvijen za snimanje/reprodukciju high-definition (HD) video sadržaja (za HDTV i sl.) i pohranu velike količine podataka. Blu-ray disk s jednim slojem može pohraniti do 25 GB podataka, a dvoslojni Blu-ray disk do 50 GB podataka.

### Dolby Digital Plus (str. 63)

Razvijena kao dodatak sustavu Dolby Digital, Dolby Digital Plus tehnologija kodiranja zvuka podržava 7.1 višekanalni surround zvuk.

**Dolby TrueHD (str. 63)**

Dolby TrueHD je tehnologija kodiranja bez gubitaka kvalitete, koja podržava do 8 kanala višekanalnog surround zvuka za sljedeću generaciju optičkih diskova. Reproducirani zvuk je vjeran originalnom izvorniku bit-za-bit.

**DTS-HD High Resolution Audio (str. 63)**

Razvijen je kao dodatak formata DTS Digital Surround. Podržava maksimalnu frekvenciju uzorkovanja od 96 kHz i 7.1 višekanalni surround zvuk.

DTS-HD High Resolution Audio omogućuje maksimalnu stopu prijenosa od 6 Mbps, uz sažimanje s gubitkom kvalitete (Lossy).

**DTS-HD Master Audio (str. 63)**

DTS-HD Master Audio omogućuje maksimalnu stopu prijenosa od 24,5 Mbps, koristi sažimanje bez gubitka kvalitete (Lossless) i u skladu je s maksimalnom frekvencijom uzorkovanja od 192 kHz te koristi maksimalno 7.1 kanala.

**HDMI (High-Definition Multimedia Interface) (str. 15)**

HDMI je sučelje koje podržava i video i audio signale na jednoj digitalnoj vezi. HDMI veza prenosi standard - za high-definition video signale i višekanalne audio signale na AV komponente, primjerice, HDMI TV prijemnike, u digitalnom obliku bez degradacije. HDMI specifikacija podržava HDCP (High-bandwidth Digital Contents Protection), tehnologiju zaštite od kopiranja za digitalne zabavne sadržaje za HDMI.

**LTH (Low to High) (str. 60)**

LTH je sustav za snimanje koji podržava vrstu BD-R diskova s organskim pigmentom.

**PhotoTV HD (str. 38)**

“PhotoTV HD” omogućuje prikaz velikog broja detalja na slici, te prikaz suptilnih tekstura i boja, nalik na fotografiju. Spajanjem uređaja koji podržavaju Sony “PhotoTV HD” pomoću HDMI kabela, možete uživati u fotografijama pri zapanjujućoj kvaliteti Full HD prikaza. Primjerice, delikatna tekstura ljudske kože, cvijeća, pijeska i valova sada se može prikazati na velikom zaslonu u kvaliteti prikaza nalik na fotografiju.

**Skočni izbornik (str. 32)**

Izbornik poboljšane funkcionalnosti, koji je dostupan na BD-ROM disku. Skočni izbornik pojavi se kad pritisnete POP UP/MENU tijekom reprodukcije i može se koristiti dok reprodukcija traje.

**x.v.Colour (str. 44)**

x.v.Colour je poznati naziv za xvYCC standard kojeg je predložio Sony.

xvYCC je međunarodni standard za obojani dio video sadržaja.

Ovaj standard omogućuje prikaz većeg raspona boja nego trenutno korišteni standard za emitiranje.

**24p True Cinema (str. 43)**

Filmovi snimljeni filmskom kamerom sastoje se od 24 sličice u sekundi.

Pošto konvencionalni TV prijemnici (i CRT i LCD i plazma) prikazuju sličice pri 1/60 ili 1/50 intervalima sekunde, 24 sličice ne izmjenjuju se istom brzinom.

Kod spajanja na TV prijemnik s 24p značajkom, uređaj prikazuje svaku sličicu pri intervalu sekunde od 1/24 — isti interval koji je originalno snimljen filmskom kamerom, te se stoga reproducira originalni kino prikaz.







Kako biste saznali korisne savjete i informacije o Sony proizvodima i uslugama, molimo posjetite: [www.sony-europe.com/myproduct](http://www.sony-europe.com/myproduct)

AVCHD™

HDMI

DVD  
VIDEO

COMPACT  
disc  
DIGITAL AUDIO



BRAVIA  
Sync

PhotoTV  
HD

  
Java  
POWERED