

Hordozható CD-, DVD- lejátszó

Kezelési útmutató

HU



A Sony készülékekre és szolgáltatásokra vonatkozó hasznos tudnivalókat, ötleteket és egyéb információkat az alábbi honlapon találhat:

www.sony-europe.com/myproduct



DVP-FX720

FIGYELMEZTETÉS!

A tűvesztély és az áramütés elkerülése érdekében ne tegye ki a készüléket csapadék, nedvesség hatásának.

Az áramütés elkerülése érdekében ne bontsa meg a burkolatot. A készülék javítását bízza szakemberre.

A hálózati csatlakozóvezetékét kizárólag szakszervizben cserélhetik.

Az elemekkel ellátott eszközt ne helyezze el olyan helyen, ahol sugárzó hőnek van kitéve, például napfény vagy tűz.



Ez a címke a készülék hátoldalán található.

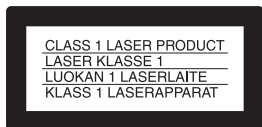

E készülék besorolása CLASS 1 LASER (1. osztályú lézerverendezés). A CLASS 1 LASER PRODUCT jelölés a készülék alján található.

FIGYELEM!

- Ha ezt a berendezést egy másik optikai készülékkel együtt használja, növekszik a szem veszélyeztetettsége. Mivel ez a CD-, DVD-lejátszó olyan lézert sugaral működik, amely veszélyes lehet az emberi szemre, soha ne szerelje szét a készüléket. A javítást bízza szakemberre.
- Az elemek nem megfelelő behelyezése robbanásveszélyes. Csak a gyártó által javasolttal azonos vagy azzal megegyező típusú elemet használjon. A használt elemeket a gyártó utasításainak megfelelően dobja ki.



Feleslegessé vált elektromos és elektronikus készülékek hulladékként való eltávolítása (Használható az Európai Unió és egyéb európai országok szelektív hulladékgyűjtési rendszereiben)

Ez a szimbólum a készüléken vagy a csomagolásán azt jelzi, hogy a terméket ne kezelje háztartási hulladékként. Kérjük, hogy az elektromos és elektronikai hulladék gyűjtésére kijelölt gyűjtőhelyen adja le. A feleslegessé vált termékek helyes kezelésével segít megelőzni a környezet és az emberi egészség károsodását, mely bekövetkezhetne, ha nem követi a hulladékkezelés helyes módját. Az anyagok újrahasznosítása segít a természeti erőforrások megőrzésében. A termék újrahasznosítása érdekében további információért forduljon a lakhelyén az illetékesekhez, a helyi hulladékgyűjtő szolgáltatóhoz vagy ahhoz az üzlethez, ahol a terméket megvásárolta.

Csak Európában



Feleslegessé vált akkumulátor hulladékként való eltávolítása (Használható az Európai Unió és egyéb európai országok szelektív hulladékgyűjtési rendszereiben)

Ez a szimbólum az akkumulátoron vagy a csomagolásán azt jelzi, hogy a terméket ne kezelje háztartási hulladékként. A feleslegessé vált akkumulátorok helyes kezelésével segít megelőzni a környezet és az emberi egészség károsodását, mely bekövetkezhetne, ha nem követi a hulladékkezelés helyes módját. Az anyagok újrahasznosítása segít a természeti erőforrások megőrzésében.

Olyan készülékekben, ahol biztonsági, teljesítményi vagy adatmegóvási okokból folyamatos elektromos tápellátásra van szükség, az akkumulátort kizárólag szakképzett szerelő

cserélheti.

Az akkumulátor megfelelő kezelésének biztosítása érdekében az elhasznált terméket adja le elektromos vagy elektronikus termékek számára kialakított gyűjtőhelyen.

Egyéb akkumulátorok esetében kérjük, olvassa el az akkumulátor biztonságos kivétele a készülékből szakaszt. Adja le az akkumulátort elektromos vagy elektronikus termékek számára kialakított gyűjtőhelyen.

A termék vagy az akkumulátor újrahasznosítása érdekében további információért forduljon a lakhelyén az illetékesekhez, a helyi hulladékgyűjtő szolgáltatóhoz vagy ahhoz az üzlethez, ahol a terméket megvásárolta.

Övintézkedések

Biztonság

- A készülék teljesítmény követelményei fel vannak tüntetve a hálózati tápegységen. Ellenőrizze, hogy a helyi elektromos hálózat feszültsége megfelel-e ennek.
- A tüzeset és az áramütés elkerülése érdekében soha ne tegyen folyadékkal teli edényt, pl. virágvizét a készülékre.

Üzembe helyezés

- Ne helyezze el a készüléket döntött helyzetben. A készülék kizárólag vízszintes helyzetben üzemeltethető.
- A készüléket és a lemezeket tartsa távol az erős mágnessel rendelkező berendezésektől, (pl. mikrohullámú sütő, nagyméretű hangszórók stb.).
- Ne helyezzen nehéz tárgyakat a készülékre.

Ezt a terméket a Sony Corporation (Japán, Tokió, 1-7-1 Konan, Minato-ku) gyártotta. A termékbiztonsággal és az EMC irányelvekkel kapcsolatban a Sony Deutschland GmbH. (Németország, 70327 Stuttgart, Hedelfinger Strasse 61.) a jogosult képviselő. Kérjük, bármely szervizeléssel vagy garanciával kapcsolatos ügyben, a különálló szerviz- vagy garanciadokumentumokban megadott címekhez forduljon.

Megjegyzések a lemezekről

- A lemez tisztán tartása érdekében, mindig a szélénél fogja meg azt. Soha ne érintse meg a felületét.



- Ne tegye ki a lemezeket közvetlen napsugárzásnak vagy hőnek (mint például hőlégbefúvó), és ne hagyja napon parkoló járműben, mert a jármű belső terének hőmérséklete jelentősen megnövekedhet.
- Használat után helyezze a lemezt a tokjába.
- Lejátszás előtt egy tisztító kendővel tisztítsa meg a lemezt. A törlést középről kifelé haladva hajtja végre.



- A tisztításhoz soha ne használjon oldószereket, benzint, hígítót, lemez- vagy lencsetisztítókat. Az antistatizáló szer csak analóg (hang) lemezekhez használható.
- Ha a lemez címkéjét nyomtatta, lejátszás előtt várja meg, míg a címke megszárad.

Óvintézkedések

Biztonság útközben

Ne használja a kijelzőt és a fejhallgatót vezetés, kerékpározás vagy egyéb, motorral hajtott jármű működtetése közben, mert ezzel veszélyes közlekedési helyzetet idézhet elő, ezen kívül egyes országokban tilos. A séta közbeni túlságosan hangos fejhallgató használat szintén veszélyes lehet, különösen közúti átkelőhelyeken. Legyen különösen óvatos, vagy veszélyes helyzetekben függessze fel a készülék használatát.

A biztonságról

Ha bármilyen szilárd anyag vagy folyadék kerül a készülék belsejébe, húzza ki a hálózati csatlakozóvezetékét, és a további használat előtt forduljon szakemberhez.

Az energiaellátásról

- A készülék mindaddig feszültség alatt áll, amíg a hálózati aljzathoz van csatlakoztatva, még akkor is, ha a készülék ki van kapcsolva.
- Ha hosszú ideig nem használja készülékét, húzza ki a hálózati csatlakozót a hálózati aljzataból. Mindig a csatlakozódugót, és soha ne a vezetékét fogja meg.
- Ne érintse meg a hálózati vezetékét vagy a hálózati tápegységet nedves kézzel, mert áramütést okozhat.

A hőmérséklet-növekedésről

A lejátszóban a töltés során, vagy hosszabb idejű használat után hő képződhet. Ez nem üzemzavar.

Az elhelyezésről

- Úgy helyezze el a készüléket, hogy a levegő szabadon áramolhasson körülötte, máskülönben túlmelegedhet.
- Ne helyezze a készüléket puha felületre, pl. takaróra, amely eltakarhatja a szellőzőnyílásokat.
- Ne helyezze a készüléket zárt térbe, pl. szekrénybe vagy hasonló helyre.
- A tűzveszély megelőzése érdekében ne takarja el a készülék szellőzőnyílásait újságpapírral, terítővel, függönnyel stb.
- Ne hagyja a távvezérlőt fűtőtest közelében, illetve közvetlen napfénynek, por, homok hatásának, nedvességnek, esőnek vagy mechanikai hatásoknak kitett helyen.

Az üzemeltetésről

- Ha a készüléket hideg helyről meleg helyre viszi, vagy rendkívül nyirkos helyen tárolja, pára csapódhat le a lencsékre, a lejátszó belsejében. A készülék megfelelő működése ilyenkor nem garantált. Ha páralecsapódás fordul elő, vegye ki a lemezt és hagyja bekapcsolva a lejátszót kb. fél óráig, amíg a nedvesség elpárolog.
- A készülék szállítása előtt vegyen ki minden lemezt a lejátszóból. Ha ezt nem teszi meg, a készülék megsérülhet.
- A lejátszó lencséjét tartsa tisztán és ne érintse meg. A lencse megérintése károsíthatja a lencsét és a lejátszó üzemzavarát okozhatja. A lemezek behelyezésén és kivételén kívül tartsa zárva a lemeztartó ajtaját.

Az LCD (folyadékkristályos) kijelzőről

- A nagy pontosságú gyártási technológia ellenére előfordulhat, hogy az LCD-kijelző eltérő színű

pontokat jelenít meg. Ez nem hibajelenség.

- Ne törölje le az LCD-kijelzőt nedves ruhával. A víz bejutása üzemzavart okozhat.
- Ne ejtsen vagy helyezzen semmilyen tárgyat az LCD-kijelző felszínére, és ne nyomja meg kézzel vagy a könyökével.
- Ne sértse meg az LCD-kijelző felszínét vágóeszközzel vagy éles evőeszközzel.
- Ne zárja le az LCD-kijelzőt, ha golyóstoll stb. van a lemeztartón.
- Ha a lejátszót közvetlenül hideg helyről meleg helyre viszi, pára csapódhat le az LCD-kijelző felszínén. Ilyen esetben a használat előtt törölje le a párárt papírtörülővel stb. Amíg az LCD-kijelző felszíne hideg, további páralecsapódás jelentkezhet. Várjon amíg a felszín szobahőmérsékletre melegszik.

A hálózati tápegységről

Úgy helyezze el a készüléket, hogy a hálózati vezetékét haladéktalanul kihúzhassa, ha valamilyen probléma fordul elő.

- A készülék hálózati tápegységének más készülékkel történő használata üzemzavart okozhat.
- Ne zárja a hálózati tápegységet zárt helyre, például könyvszekrénybe vagy tv-szekrénybe.
- Ne csatlakoztassa a hálózati tápegységet olyan utazó transzformátorhoz, amely hőt fejleszt és üzemzavart okozhat.

Az akkumulátorról

- Egyes országokban a készülékhez használt töltőakkumulátorok elhelyezéséről önálló szabályozás van

érvényben. Lépjen kapcsolatba a helyi hivatalos szervvel.

- Az akkumulátor élettartama korlátozott és kapacitása lecsökken az idő és az ismételt használat során. Ha az akkumulátor élettartama már csak az eredetinek fele, vásároljon új akkumulátort.
- Elképzelhető, hogy az első töltés során, vagy ha hosszabb ideje nem használta, az akkumulátor nem töltődik fel a teljes kapacitására. A kapacitás néhány töltés és kimerítés után helyreáll.
- Ne hagyja az akkumulátort járműben vagy közvetlen napsütésnek kitett helyen, ahol a hőmérséklet 60°C fölé növekedhet.
- Ne tegye ki víz hatásának.
- Kerülje az lejátszó alján lévő (A) akkumulátor csatlakozók és az akkumulátor (C) csatlakozóinak rövidre zárását valamilyen fémtárggyal, például nyakláncsal.
- Ügyeljen, hogy ne kerüljön por vagy homok a lejátszó alján található (A) akkumulátor csatlakozók és a (B) vezetőduratok, valamint az akkumulátor (C) csatlakozói és a (D) vezetőduratok közé.

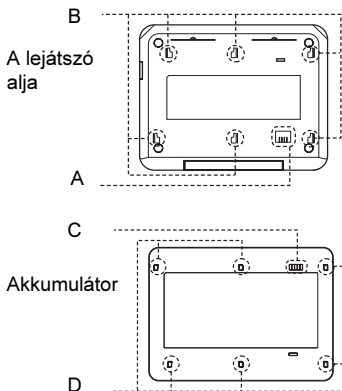

Az autós tápegységről

- A lejátszó tápegységének másik eszközzel történő használata üzemzavart okozhat.
- Ne szerelje szét vagy módosítsa.
- Ne dobja el vagy üsse meg.
- Ne érintse meg a fémrészeket, mert rövidzárlatot és az autós tápegység károsodását okozhatja, különösen másik fémtárggyal megérintve.
- Ne helyezze az autós tápegységet hőforrások közelébe, közvetlen napsütésnek vagy mechanikai erőhatásnak kitett helyre, vagy zárt ablakokkal rendelkező járműbe.

Hangerőbeállítás

A nagyon halk vagy műsor nélküli részekben ne hangosítsa fel túlságosan a készüléket. Ellenkező esetben a túl hangos részleteknél a hangszugárzók károsodhatnak.

A fejhallgatóról

• Halláskárosodás megelőzése

Ne hallgassa túl nagy hangerőn a készüléket. A szakorvosok véleménye szerint a folyamatos, magas hangerőn történő zenehallgatás halláskárosodást okozhat. Ha zenehallgatás közben fülcsengést észlel, csökkentse a hangerőt vagy kapcsolja ki a készüléket.

• Legyen figyelmes másokra

Ha a készüléket közepes hangerőn hallgatja, akkor a szükséges külső környezeti hangokat is hallani fogja, és a fejhallgatóból kiszűrődő zajok másokat nem fognak zavarni.

A tisztításról

Kímélő tisztítószerrel enyhén megnedvesített puha ruhával törölje le a készülék burkolatát és kezelőszerveit. A tisztításhoz soha ne használjon súrolószert, súrolószivacsot, benzint vagy alkoholt.

A lemezek tisztítása, lemez-, lencsetisztítók

Ne használjon tisztítólemezeket vagy lemez-, lencsetisztítókat (száraz vagy szóró típus), mert a készülék meghibásodhat.

FONTOS FIGYELMEZTETÉS

Figyelem! Az Ön által megvásárolt készülék gyakorlatilag korlátlan ideig képes egy állóképet, vagy egy menüképernyőt a tv-képernyőn megjeleníteni. Ha egy állóképet vagy egy menüképernyőt hosszabb ideig a tv-képernyőn hagy, a tv-képernyő maradandó károsodást szenvedhet. Fokozottan érvényes ez a plazmaképernyőkre és a kivetítős tv-készülékekre.







Ha a készülékkel kapcsolatban bármilyen kérdése vagy problémája merül fel, keresse fel a vásárlás helyét.

Tartalomjegyzék

FIGYELMEZTETÉS!	2
Megjegyzések a lemezekről.	3
Óvintézkedések	4
Néhány szó az útmutatóról	8
Ezzel a készülékkel az alábbi lemezeket lehet lejátszani	9
Kezdeti lépések	12
A tartozékok ellenőrzése	12
A távvezérlő használata	12
A hálózati tápegység csatlakoztatása	13
Használat akkumulátorral	14
Használat az autós tápegységgel	18
Lemezek lejátszása	20
Lemezek lejátszása	20
A lejátszási beállítások képernyő használata	27
Keresési lehetőségek (keresés, pásztázás, lassítás, ismétlés, véletlen sorrendű lejátszás)	30
MP3 audio műsorszámok vagy JPEG képfájlok lejátszása	32
A képméret és a minőség beállítása	36
DivX® videofilmek lejátszása	37
DivX videofájlok lejátszása	37
A DivX videofájlokról	38
Alapbeállítások	40
Az alapbeállítások menü használata	40
A kijelző beállítása (General Setup)	41
A hang beállítása (Audio Setup)	43
A kijelző vagy a hang nyelvének beállítása (Language Setup)	44
A szülői felügyelet beállításai (Parental Control)	45
Csatlakoztatás	48
Csatlakoztatás másik készülékhez	48
További információk	51
Hibaelhárítás	51
Az MP3 audio műsorszámokról és JPEG képfájlokról	54
Minőségtanúsítás	56
A készülék részegységei és kezelőszervei	57
Tárgymutató	60

Néhány szó az útmutatóról

- Az útmutatóban feltüntetett utalások a távvezérlőn található kezelőszervekre vonatkoznak. Az ismertetett műveletek azonban a készülék azonos vagy hasonló elnevezésű gombjaival is végrehajthatók.
- A „DVD” kifejezést a DVD VIDEO, DVD+RW, DVD+R (+VR mód) és a DVD-RW, DVD-R (VR mód, videó mód) általános gyűjtőfogalomként is használhatjuk.
- A kezelési útmutatóban az alábbi ikonokat használjuk:

Ikon	Jelentés
	Ez a szimbólum a DVD VIDEO, DVD+RW, DVD+R (+VR formátumú) vagy a DVD-R, DVD-RW (videó formátumú) lemezekre vonatkozó funkciókat jelöli.
	Ez a szimbólum a DVD-RW, DVD-R lemezekre vonatkozó funkciókat jelöli, VR (videó felvételi) formátum esetén.
	Ez a szimbólum a VIDEO CD lemezekre (beleértve a Super VCD lemezeket, vagy a VIDEO CD illetve Super VCD formátumban felvett CD-R, CD-RW lemezeket) vonatkozó funkciókat jelöli.
	Ez a szimbólum a zenei CD-lemezekre, illetve a zenei CD formátumban felvett CD-R, CD-RW lemezekre vonatkozó funkciókat jelöli.
	Ez a szimbólum a DATA CD lemezekre (MP3 ^{*1} audio műsorszámokat, JPEG képfájlokat vagy DivX ^{*2 *3} videofájlokat tartalmazó CD-ROM, CD-R, CD-RW lemezek) vonatkozó funkciókat jelöli.
	Ez a szimbólum az MP3 ^{*1} zeneszámokat, JPEG képfájlokat és DivX ^{*2 *3} videofájlokat tartalmazó DATA DVD lemezekre (DVD-ROM, DVD-R, DVD-RW, DVD+R, DVD+RW) vonatkozó funkciókat jelöli.
	Ez a szimbólum az MP3 ^{*1} audio műsorszámokat vagy JPEG képfájlokat tartalmazó USB-eszközökre vonatkozó funkciókat jelöli.

*1 Az MP3 (MPEG 1 Audio Layer III) egy szabványos ISO (Nemzetközi Szabványügyi Hivatal)/IEC (Nemzetközi Elektrotechnikai Bizottság) MPEG technológia a hang tömörítésére.

*2 A DivX[®] egy videofájl tömörítési technológia, melyet a DivXNetworks Inc. fejlesztett ki.

*3 A DivX, DivX Certified és az ehhez kapcsolódó logók a DivXNetworks Inc. védjegyei, és felhasználásuk a vállalat engedélyével történt.

Ezzel a készülékkel az alábbi lemezeket lehet lejátszani

Lemezformátumok	
DVD VIDEO	
DVD-RW/-R (lezárt lemez)	
DVD+RW/+R (lezárt lemez)	 
VIDEO CD, zenei CD	
CD-RW/-R	

A „DVD+RW”, a „DVD-RW”, a „DVD+R”, a „DVD-R”, a „DVD VIDEO” és a „CD” logo védjegy.

Megjegyzés a CD-, DVD-lemezekről

Ez a lejátszó olyan CD-ROM, CD-R, CD-RW lemezeket képes lejátszani, melyek műsorát a következő formátumok valamelyikében vették fel:

- zenei CD formátum,
- VIDEO CD formátum,
- MP3 audio műsorszámok, JPEG képfájlok, valamint DivX videofájlok, melyek megfelelnek az ISO 9660* 1-es szintnek, vagy ezek kiterjesztett formátumának (Joliet).

– KODAK Photo CD formátum.

* Az ISO által definiált, a CD-ROM-on található fájlok és mappák egy logikai formátuma.

Ez a lejátszó olyan DVD-ROM, DVD+RW, DVD-RW, DVD+R, DVD-R lemezeket képes lejátszani, melyek műsorát a következő formátumok valamelyikében vették fel:

- UDF (általános lemezformátum) szabványnak megfelelő MP3 audio műsorszámok, JPEG képfájlok és DivX videofájlok.

Példák olyan lemezekre, melyeket a készülék nem tud lejátszani

A készülék nem tudja lejátszani az alábbi lemezeket:

- Blu-ray lemezek.
- AVCHD formátumban felvett lemezek.
- HD DVD lemezek.
- DVD-RAM lemezek.
- Az előző oldalon felsoroltaktól eltérő formátumú CD-ROM, CD-R, CD-RW lemezek.
- PHOTO CD formátumban felvett CD-ROM lemezek.
- CD-Extra lemezek adatsávjai.
- DVD Audio lemezek.
- Olyan DATA DVD lemezek, melyek nem tartalmazznak MP3 audio műsorszámokat, JPEG képfájlokat vagy DivX videofájlokat.
- A Super Audio CD lemezek HD rétege.

A készülék szintén nem tudja lejátszani az alábbi típusú lemezeket:

- Eltérő régiókkal rendelkező DVD VIDEO lemezek.
- Szabálytalan alakú lemezek (pl. kártya, szív).
- Olyan lemez, melyre címkét ragasztottak.

- Olyan lemez, melyről a celofán vagy egyéb csomagolóanyagot nem távolították el megfelelően.

Megjegyzések

- **Megjegyzések a DVD+RW, DVD+R, DVD-RW, DVD-R vagy CD-R, CD-RW lemezekhez**

Lehetnek olyan DVD+RW, DVD+R, DVD-RW, DVD-R vagy CD-R, CD-RW lemezek, melyek – a lemez állapotától, a felvétel minőségétől illetve a felvevő berendezés sajátosságaitól függően – nem játszhatók le ezzel a lejátszóval.

Ugyanígy nem játszhatók le azok a lemezek, melyeken a lezárás nem történt meg megfelelően. További információért

olvassa el a felvevő berendezés kezelési utasítását. Lehetnek olyan, megfelelően lezárt DVD+RW, DVD+R lemezek, melyeknél egyes lejátszási funkciók nem működnek. Ilyen esetben a lemezt normál üzemmódban kell lejátszani. Ne feledje, hogy egyes Packet Write formátumú DATA CD, DATA DVD lemezek szintén nem játszhatók le.

- **Megjegyzések a DVD+R DL, DVD-R DL lemezekről**

A DVD+R DL/-R DL (kétrétegű) lemezek második rétegére felvett MP3 és JPEG fájlok lejátszása nem lehetséges.

A VR-módban felvett DVD-R DL lemezek lejátszása nem lehetséges.

- **Másolásvédelemmel ellátott zenei lemezek**

Ez a készülék olyan lemezek lejátszására alkalmas, melyek megfelelnek a Compact Disc-re (CD) vonatkozó szabvány előírásainak.

Napjainkban egyre több lemeztársaság másolásvédelemmel ellátott zenei CD-lemezeket hoz forgalomba. Kérjük, ne feledje, hogy ezek között vannak olyanok is, melyek nem felelnek meg a CD-szabványnak, ezért ezzel a készülékkel nem lehet lejátszani.

- **A DualDisc lemezekről**

A DualDisc olyan kétoldalas lemez, melynek egyik oldalán DVD-műsor, a másikon pedig digitális audio program található.

Mivel a hanganyagot tartalmazó oldal nem felel meg a Compact Disc (CD) szabványnak, az ilyen lemezek lejátszása nem garantált.

Régió kód

Ez egy szerzői jogvédelemre használatos rendszer. Az eladás helyének megfelelő régió kód fel van tüntetve a DVD VIDEO csomagolásán. Ezzel a készülékkel csak az „ALL” vagy „2” jelöléssel ellátott DVD VIDEO lemezek lejátszása lehetséges.



Megjegyzés a DVD- és VIDEO CD lemezek lejátszásához

Bizonyos DVD- és VIDEO CD lemezek esetében előfordulhat, hogy a műsor gyártója néhány lejátszási műveletet rögzített a lemezen. Mivel ez a készülék a DVD- és VIDEO CD lemezeket a gyártó eredeti, lemezen elhelyezett utasításai alapján játssza le, előfordulhat, hogy egyes funkciók nem állnak rendelkezésre. Lásd a DVD- vagy VIDEO CD lemezekhez mellékelt utasítást.

Szerzői jogok

Ez a készülék olyan másolásvédelmi technológiával van ellátva, amely az Egyesült Államok szabadalmi oltalma alatt áll, illetve egyéb szellemi tulajdont képez. Ezt a másolásvédelmi technológiát csak a Macrovision engedélyével és kizárólag otthoni vagy kisebb csoportos szórakoztatási célokra szabad felhasználni, hacsak a Macrovision másképpen nem rendelkezik. Feltörése és visszafejtése tilos!

Védjegyek

- A készülék gyártása a Dolby Laboratories engedélyével történt. A „Dolby” és a dupla D szimbólum a Dolby Laboratories hivatalos védjegye.)
- A gyártás a #5,451,942 egyesült államokbeli szabadalom alapján, és egyéb, az Egyesült Államokban és világszerte elnyert és benyújtott szabadalmak alapján történt. A DTS és a DTS Digital Out a DTS, Inc. © 1996–2007 DTS, Inc bejegyzett védjegyei, a DTS logók és szimbólum szintén védjegyei. Minden jog fenntartva.

A tartozékok ellenőrzése

Ellenőrizze, hogy az alábbi tartozékokat megkapta-e:

- Audio-, videovezeték (minijack × 2
 - ↳ RCA × 3) (1 db)
- Hálózati csatlakozóvezeték (1 db)
- Hálózati tápegység (1 db)
- Autós tápegység (1 db)
- Akkumulátor (NP-FX120) (1 db)
- Távvezérlő (elemmel) (1 db)

A távvezérlő használata

A távvezérlőt irányítsa a lejátszó távvezérlés érzékelőjére .

Az elem cseréje a távvezérlőben

Helyezzen be egy CR2025 lítium elemet ügyelve az elem ⊕ és ⊖ oldalára.

- 1 Húzza ki az elemtartót (2) a retesznyitó (1) megnyomása közben.
- 2 Vegye ki a régi elemet.
- 3 Illessze az új elemet az elemtartóba a ⊕ oldalával felfelé, majd tolja be teljesen a tartót.

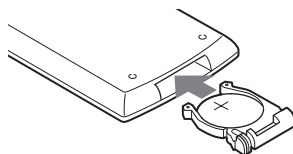
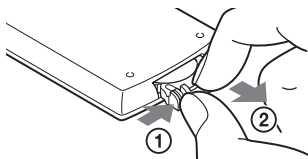

Megjegyzések

- Ne tegye ki a készülék távvezérlés-érzékelőjét  közvetlen napfény vagy erős fényforrás hatásának, mert ez hibás működést okozhat.
- Az elem lemerülésekor a gombok nem működnek. Ha a távvezérlő egyáltalán nem működik, cseréljen elemet, majd próbálja újra.
- Az elhasznált elemek kidobásakor kövesse a gyártó utasításait.

A hálózati tápegység csatlakoztatása

Csatlakoztassa a (tartozék) hálózati tápegységet az alábbi ①–③ sorrendben.

A kihúzást ellentétes sorrendben végezze.

Lásd még „A hálózati tápegységről” szakaszt az „Óvintézkedések” fejezetben (5. oldal).

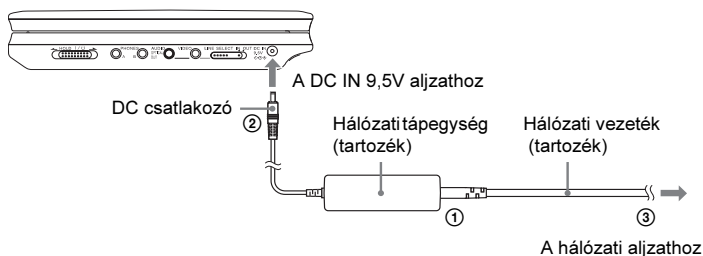

Megjegyzés

A hálózati csatlakozóvezeték kihúzása előtt állítsa le a lejátszást. Ennek elmulasztása üzemzavart okozhat.

Használat akkumulátorral

Ha nem áll rendelkezésre hálózati csatlakozás, a lejátzó (tartozék) akkumulátorral is használható.

Használat előtt kérjük, töltsse fel az akkumulátort.

Lásd még „Az akkumulátorról” szakaszt az „Óvintézkedések” fejezetben (5. oldal).

Az akkumulátor behelyezése

- 1** Illessze az akkumulátort a lejátzó aljához, kapcsolja az akkumulátor kampóit a lejátzó alján lévő furatokhoz.
- 2** Tolja az akkumulátort a nyíl irányába, amíg a helyére kattann.

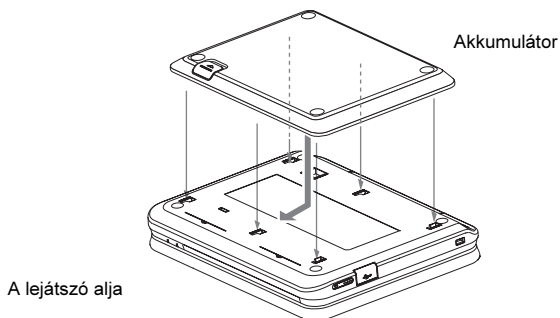

Az akkumulátor eltávolítása

Nyomja meg a kioldógombot, és tolja az akkumulátort a nyíl irányába.

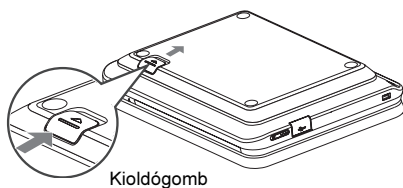

Megjegyzések

- Az akkumulátor behelyezése előtt kapcsolja ki a lejátszót.
- Lejátszás közben ne vegye le az akkumulátort.
- Ne érintse meg a lejátszó és az akkumulátor csatlakozóit, mert ez üzemzavart okozhat.
- Legyen óvatos, és ne ejtse el az akkumulátort a behelyezés vagy eltávolítás során.

Az akkumulátor töltése

- 1 Helyezze az akkumulátort a lejátszóra (14. oldal).
- 2 Csatlakoztassa a hálózati tápegységet a lejátszóhoz, majd csatlakoztassa a hálózati aljzathoz (13. oldal).

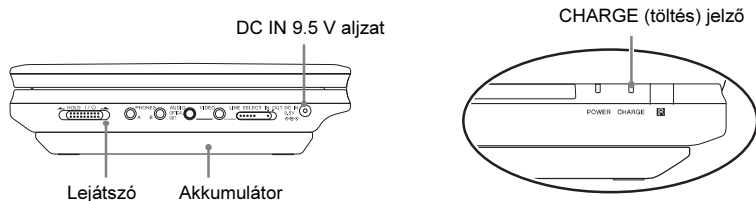

A töltés megkezdésekor a CHARGE (töltés) jelző bekapcsol.
A töltés befejezésekor a CHARGE (töltés) jelző kikapcsol.

- 3 A töltés befejezésekor húzza ki a hálózati csatlakozóvezetékét a hálózati aljzathól, és húzza ki a hálózati tápegységet.

Az akkumulátor töltöttségi szintjének ellenőrzése

A lejátszás leállításakor a kijelzőn megjelenik az akkumulátor töltöttségének kijelzése. Ha a  jelzés látható, vagy a CHARGE (töltés) jelző villog, töltse újra az akkumulátort.

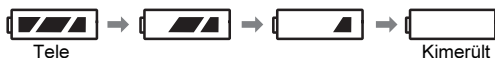

DVD, VIDEO CD vagy JPEG fájl lejátszásakor az akkumulátor kijelzése nem látható. Az akkumulátor töltöttségének ellenőrzéséhez állítsa le a lejátszást.

Töltési idő és legnagyobb lejátszási idő

Töltési idő (kikapcsolt lejátszó esetén)

Lejátszási idő (bekapcsolt képernyő esetén)

kb.
5 óra

kb.
5 óra*

* Ez a leghosszabb folyamatos lejátszási időt jelenti az alábbi körülmények esetén.

- Normál hőmérséklet (20°C).
- Fejhallgató használatával.
- A háttérvilágítás legkisebbre állításával.
- Az „Audio Setup” menü „Digital Output” menüpontjának „Off” beállítása esetén.

Az akkumulátor állapota csökkentheti a működési időt.

Megjegyzések

- A hálózati tápegység vagy külső áramforrás használata esetén az akkumulátor kijelzés nem jelenik meg a képernyőn.
- A töltési idő a felhasználás feltételeitől, a környezettől, és egyéb tényezőktől függően eltérhet a fent megadottaktól. A töltéshez javasolt környezeti hőmérséklettartomány 10–30°C.

Használat autós tápegységgel

A (tartozék) autós tápegység segítségével a lejátszó tápellátását a szivargyújtó csatlakozóról biztosíthatja. A tápegység 12 V-os járműakkumulátorral alkalmazható. Ne használja 24 V-os járműakkumulátorral. A tápegység csak negatív testelésű járművekkel használható. Ne használja pozitív testelésű járművekkel.

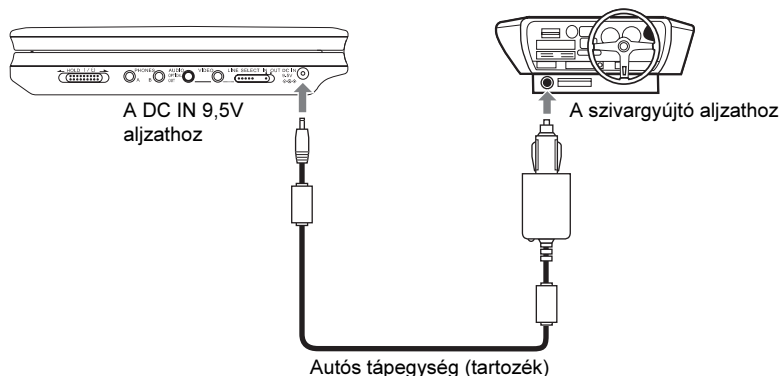

⚠️ Hasznos tanács

Ha az autós tápegység zavarja a jármű működését, használjon a kereskedelmi forgalomban kapható szivargyújtó-hosszabbító vezetékét.

Megjegyzések

- Ne használja az autós tápegységet, ha leejtette vagy megsérült.
- Úgy helyezze el a vezetékét, hogy ne zavarja a vezetőt. Ezen kívül ne tegye olyan helyre az LCD-képernyőt, ahol a járművezető is láthatja.
- Ha a kép nem tiszta, helyezze távolabb a lejátszót az autós tápegységtől.
- Az autós tápegységet csak járó motorú járművel használja. Ha a jármű motorjának kikapcsolt állapotában használja, a jármű akkumulátora kimerülhet.
- Ha a szivargyújtó csatlakozó hamuval stb. szennyezett, a rossz érintkezés a csatlakozódugasz felmelegedését okozhatja. Használat előtt mindig tisztítsa meg.
- A töltés vagy hosszú ideig történő használat során az autós tápegység felmelegedhet. Ez nem üzemzavar.

Az autós tápegység használata után

A lejátszó kikapcsolása után húzza ki az autós tápegységet a szivargyújtó aljzathból.

Megjegyzések

- Ne állítsa le a jármű motorját amikor a lejátszó be van kapcsolva. Ezzel megszünteti a tápellátást, ami a lejátszó károsodását okozhatja.
- A használat befejezésekor húzza ki az autós tápegységet. Mivel egyes járművek leállított motor mellett is biztosítják a szivargyújtó tápellátását, a jármű akkumulátora kimerülhet.
- Az autós tápegység kihúzásakor a csatlakozódugaszt fogja meg.
- Az autórádió hallgatásakor a zaj megelőzése érdekében húzza ki az autós tápegységet a szivargyújtó aljzatból.

Lemezek lejátszása

Lemezek lejátszása

DVD_{Video} DVD_{VR} VCD CD

DATA CD DATA DVD USB

A lejátszani kívánt DVD- vagy VIDEO CD lemeztől függően egyes funkciók működése korlátozott vagy a megszokottól eltérő lehet.

Olvassa el a lemezhez mellékelt tájékoztatót.

Csatlakoztassa a hálózati tápegységet vagy helyezze be az akkumulátort.

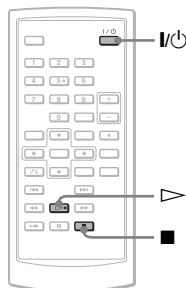
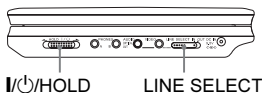
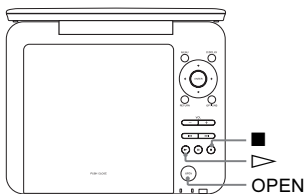

1 Nyissa ki a lejátszó LCD-képernyőjét.

Állítsa a lejátszó jobb oldalán lévő LINE SELECT kapcsolót „OUT” állásba, a lejátszó bal oldalán lévő CD/DVD USB kapcsolót pedig „CD/DVD” állásba.

2 Nyomja meg a I/O gombot a távvezérlőn vagy tolja a lejátszó I/O/HOLD kapcsolóját „I/O” állásba.

A lejátszó bekapcsol és a bekapcsolásjelző zölden világítani kezd.

3 Nyomja meg az OPEN gombot a lejátszón a lemeztartó nyitásához.

4 Helyezze be a lejátszani kívánt lemezt.

A lejátszási oldalával lefelé kattanásig nyomja meg.

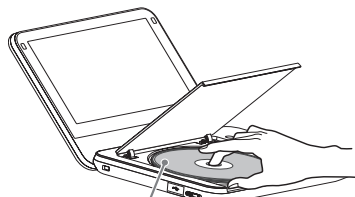

A lejátszási oldalal lefelé.

5 A lemeztartó bezárásához nyomja meg a lejátszón a PUSH CLOSE gombot.

6 Nyomja meg a ▷ gombot. A lejátszás megkezdődik.

- Egyes lemezek lejátszása önműködően megkezdődhet a lemeztartó lezárásakor.
- A lemeztől függően egy menü jelenhet meg a képernyőn. DVD VIDEO lemezek esetén lásd a 23. oldalt, VIDEO CD lemezeknél a 27. oldalt.
- Az összes tétel lejátszása után a lejátszó leáll, és a kijelzés visszatér a menüképernyőre.

Megjegyzések

- Ha a lemezt fordítva helyezi be, a „No Disc” vagy a „Cannot play this disc.” üzenet jelenik meg.
- A DVD-felvevőkkel készített lemezeket megfelelő módon le kell zárni ezen a lejátszón történő lejátszáshoz. A lezárás részleteiről olvassa el a DVD-felvevő használati útmutatóját.
- A lemez még pöröghet a lemeztartó kinyitásakor. A lemez kivételével várjon amíg a lemez forgása megáll.
- Működés közben a „Ⓞ” jelenhet meg a képernyőn. Ez a jelzés azt jelzi, hogy az ebben a kezelési útmutatóban ismertetett funkció nem elérhető az adott DVD VIDEO lemez esetében.
- Egyes DVD-RW, DVD-R (VR mód) lemezek lejátszásának megkezdése, a felvett tartalomtól függően hosszabb ideig tarthat.

A lejátszás leállítása

Nyomja meg a ■ gombot.

A ▷ gomb ismételt megnyomásakor a készülék folytatja a lejátszást a leállítási ponttól (folytatólagos lejátszás). A részleteket lásd a 23. oldalon. Az elejéről történő lejátszáshoz nyomja meg kétszer a ■ gombot, majd a ▷ gombot.

A készülék kikapcsolása

Nyomja meg a I/⏻ gombot a távvezérlőn, vagy tolja a I/⏻/HOLD kapcsolót a készüléken „I/⏻” állásba.

A lejátszó gombjainak véletlen megnyomásának megelőzése

Állítsa a lejátszó I/⏻/HOLD kapcsolóját „HOLD” állásba. A lejátszó összes gombja letiltásra kerül, a távvezérlő gombjai azonban továbbra is működnek.

DVD VIDEO lemezekben található DTS hangszávok lejátszása

- A lejátszó hangszávjai nem bocsátanak ki DTS hangot. DVD VIDEO lemezekben lévő DTS műsorszámok lejátszása esetén csatlakoztassa a lejátszót egy AV-erősítőhöz (rádióerősítő) (49. oldal) és állítsa be az „Audio Setup” menü „DTS” beállítását (44. oldal).
- Ha a lejátszót DTS dekóderrel nem rendelkező audiokészülékhez, például AV-erősítőhöz (rádióerősítő), csatlakoztatja, ne állítsa az „Audio Setup” menü „DTS” beállítását „On” értékre (44. oldal). A hangszávjából erős zaj lesz hallható, amely károsíthatja a hallását vagy a hangszávjókat.

Megjegyzések

- Ha a lejátszót legalább 15 percre szünet vagy állj üzemmódban hagyja meg jelenik a képernyővédő kijelzés. A ▷ gomb megnyomásakor a kijelzés eltűnik. A részleteket lásd a 42. oldalon.
- A képernyővédő funkció bekapcsolása után 15 perccel a lejátszó kikapcsol (önműködő kikapcsolás).

További lejátszási műveletek

DVDVideo DVDVR VCD CD DATA CD

DATA DVD USB

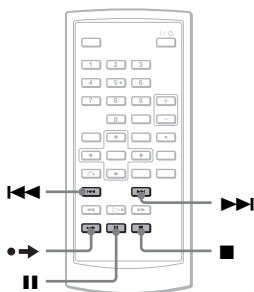

Ehhez a funkcióhoz	Nyomja meg a...
Állj	... ■ gombot.
Szünet	... gombot.
Ugrás a következő fejzetre, műsorszámra vagy jelenetre, folyamatos lejátszás közben	... ►► gombot.
Ugrás az előző fejzetre, műsorszámra vagy jelenetre, folyamatos lejátszás közben	... ◄◄ gombot.
Gyorskeresés előre a pillanatnyi jeleneten belül*	... ●→ gombot lejátszás közben.

* Csak DVD VIDEO, DVD-RW, DVD-R (VR mód) esetén.
Egyes jelenetek esetén a fenti funkciók nem használhatók.

A lejátszás folytatása a megszakítási ponttól (folytatólagos lejátszás)

DVDVideo DVDVR VCD CD

Ha leállítja a lejátszást, a lejátszó megjegyzi a leállítási pontot, és megjelenít egy üzenetet a képernyőn. A ▷ gomb ismételt megnyomásával ettől a ponttól folytathatja a lejátszást. A folytatólagos lejátszás akkor is működik, ha közben kikapcsolja a lejátszót, amíg ki nem nyitja a lemeztartót.

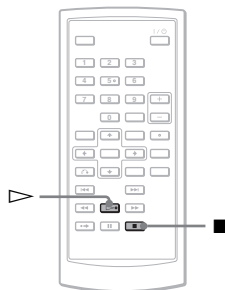

1 Egy lemez lejátszása közben nyomja meg a ■ gombot a lejátszás leállításához.

Megjelenik egy üzenet.

2 Nyomja meg a ▷ gombot.

A lejátszó megkezdte a lejátszást az attól a ponttól, ahol az 1. pontban leállította azt.

Hasznos tanácsok

- A lemez elejéről történő lejátszáshoz nyomja meg kétszer a ■ gombot, majd a ▷ gombot.
- Kikapcsolás után az ismételt bekapcsoláskor a folytatólagos lejátszás önműködően elkezdődik.

Megjegyzések

- A leállítási ponttól függően előfordulhat, hogy a készülék nem pontosan ugyanattól a ponttól folytatja a lejátszást.
- A folytatási pont törlődik a memóriából, ha:

- kapcsolja a lejátszót DVD-RW, DVD-R (VR mód) lejátszása esetén,
- kinyitja a lemeztartót,
- leveszi az akkumulátort vagy kihúzza a hálózati tápegységet,
- átkapcsolja a LINE SELECT vagy a CD/DVD USB kapcsolót.

A DVD menü használata DVDVideo

A DVD-lemez leghosszabb, összefüggő videó vagy audio programjait „tétéleknek” nevezzük. Ha több tételt tartalmazó DVD-lemezt játszik le, a TOP MENU gomb segítségével választhatja ki a kívánt tételt. Ha olyan DVD-lemezt játszik le, amelyen engedélyezve van a műsor vagy a szinkronfelirat nyelvének kiválasztása, használja a MENU gombot.

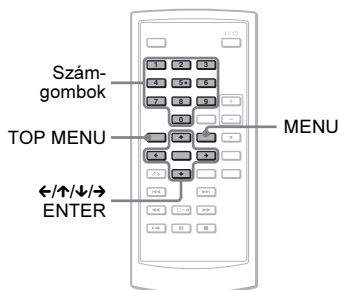

1 Nyomja meg a TOP MENU vagy a MENU gombot.

A lemezmenü megjelenik a képernyőn. A menü tartalma lemezenként eltérő.

2 A ←/↑/↓/→ gombbal vagy a számgombokkal válassza ki a lejátszani kívánt tételt.

3 Nyomja meg az ENTER gombot.

Megjegyzés

A lemeztől függően elképzelhető, hogy a lejátszó ←/→ gombját nem használhatja a lemezmenüben. Ilyen esetben használja a távvezérlő ←/→ gombját.

A hang módosítása

DVDVideo DVDVR VCD CD

Ha a DVD VIDEO lemezen többféle hangformátum is található (PCM, Dolby Digital vagy DTS), lejátszás közben kiválaszthatja a kívánt hangformátumot. Ha többnyelvű DVD VIDEO lemezt játszik le, kiválaszthatja a kívánt nyelvet. Ha CD- vagy VIDEO CD lemezt játszik le, kiválaszthatja a jobb vagy a bal hangcsatornát, és a kiválasztott csatorna műsorát játszhatja le a csatlakoztatott bal és jobb hangszugárzón keresztül. Például, ha egy lemezen a jobbsztorona tartalmazza az éneket, a balcsatorna pedig a hangszeres zenét, akkor a hangszeres zenét hallgathatja mindkét hangszugárzóból, ha a bal csatornát választja ki.

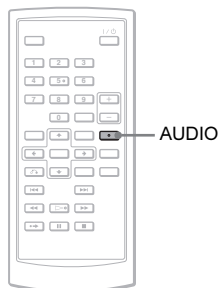

1 Nyomja meg többször az AUDIO gombot a kívánt audiojel kiválasztásához.

Az alapértelmezett beállítást aláhúzás jelzi.

◆ DVD VIDEO lemez lejátszásakor

A kiválasztható nyelvek a DVD VIDEO lemeztől függően változnak. Ha egy nyelv többször szerepel, a műsort az adott nyelven többféle hangformátummal vették fel a DVD-lemezre.

◆ DVD-VR módú lemez lejátszásakor

A lemezre felvett hangsáv típusok megjelennek.

Példa:

- 1.Main (fő hangsáv)
- 1.Sub (mellék hangsáv)
- 1.Main+Sub (fő- és mellék hangsáv)

◆ CD-, VIDEO CD lemez lejátszásakor

- Stereo: normál sztereó hang
- Left: a balcsatorna hangja (mono)
- Right: a jobbsatorna hangja (mono)

◆ Super VCD lemez lejátszásakor

- Stereo: az 1-es hangsáv sztereó műsora
- Left: a balcsatorna hangja (mono) az 1-es hangsávon
- Right: a jobbsatorna hangja (mono) az 1-es hangsávon
- Stereo 1: a 2-es hangsáv sztereó műsora
- Left 1: a balcsatorna hangja (mono) a 2-es hangsávon
- Right 1: a jobbsatorna hangja (mono) a 2-es hangsávon

hallható hang a „Stereo 1”, „Left 1” vagy „Right 1” kiválasztása esetén.

- DVD-RW, DVD-R (VR mód) lemez hangsávjának OPTICAL OUT aljzatra csatlakoztatott audioeszközzel, például AV-erősítő (rádióerősítő) történő lejátszása esetén állítsa a „Dolby Digital” beállítását az „Audio Setup” menüben „Downmix PCM” értékre (43. oldal).
- Ha a „DTS” beállítása az „Audio Setup” menüben „Off” (44. oldal), akkor a lejátszó nem továbbítja DTS jeleket az OPTICAL OUT aljzaton, akkor sem, ha a lemez tartalmaz DTS műsorszámokat.
- CD-lemezen lévő DTS műsorszámok lejátszásakor nem módosíthatja a hangot.

🔧 Hasznos tanácsok

- DVD VIDEO lejátszása esetén az AUDIO többszöri megnyomásával ellenőrizheti a pillanatnyi hangformátumot (Dolby Digital, DTS, PCM stb.).
- DVD lejátszásakor a lejátszási beállítások képernyőn kiválaszthatja a hangot (28. oldal).

Megjegyzések

- Lehetnek olyan lemezek, melyeken a hangformátum akkor sem választható ki, ha a lemez műsorát többféle formátumban rögzítették.
- Olyan Super VCD lemez lejátszásakor, amely nem tartalmaz 2. hangsávot, nem

A szinkronfelirat megjelenítése **DVDVideo** **DVDVR**

A szinkronfeliratozással ellátott lemez lejátszása közben, a szinkronfeliratot bármikor be- vagy kikapcsolhatja a DVD lejátszása közben.

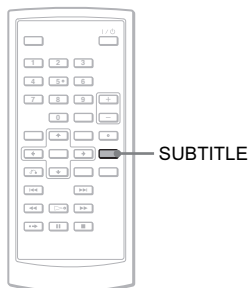

1 A SUBTITLE gomb többszöri megnyomásával válassza ki a szinkronfelirat nyelvét.

A kiválasztható nyelvek a lemeztől függően változnak.

A szinkronfelirat kikapcsolása

Az 1. lépésben válassza ki az „SUBTITLE OFF” beállítást.

🔔 Hasznos tanács

DVD lejátszásakor a lejátszási beállítások képernyőn is kiválaszthatja a szinkronfeliratot (28. oldal).

Megjegyzések

- A lejátszott DVD VIDEO lemeztől függően előfordulhat, hogy a többnyelvű szinkronfeliratozással ellátott DVD-lemezen nem választható ki a szinkronfelirat. Esetenként a szinkronfeliratot nem lehet kikapcsolni.
- Szinkronfeliratozással ellátott lemez lejátszásakor elképzelhető, hogy a ➡ gomb megnyomásakor a szinkronfelirat eltűnik

A kameraállás módosítása

DVDVideo

Ha olyan DVD VIDEO lemezt játszik le, amelyen a jeleneteket több nézőszögből (kameraállásból) vették fel, a „” szimbólum megjelenik a képernyőn. Ez azt jelenti, hogy lejátszás közben megváltoztathatja a kameraállást.

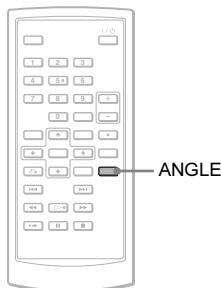

1 Lejátszás közben nyomja meg az ANGLE gombot.

A lejátszó az új kameraállásra kapcsol.

Megjegyzések

- Egyes DVD VIDEO lemezek letiltják a kameraállás módosítását, akkor is, ha több kameraállást tartalmaznak.
- Lassított lejátszás vagy pásztázás közben nem módosíthatja a kameraállást.
- A „” (kameraállás jel) nem jelenik meg, ha az „Angle Mark” beállítása a „General Setup” menüben „Off” (42. oldal).

Az „Original” vagy a „Play List” kiválasztása DVD-RW, DVD-R lemezen **DVD_{VR}**

Bizonyos típusú DVD-RW, DVD-R lemezeknél VR (videó felvétel) formátumban kétféle műsortípus közül lehet választani: az eredetileg felvett tételek (Original), illetve a szerkesztés céljából a lemeze felvett tételek (Play List) közül. Kiválaszthatja a lejátszandó tételek típusát.

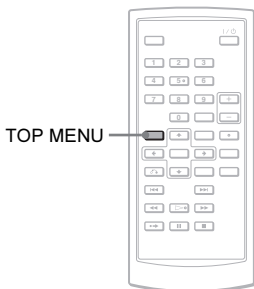

1 Állj üzemmódban nyomja meg a TOP MENU gombot.

Megjelenik a jelenlegi mód.

A TOP MENU gomb nem használható folytatólagos lejátszás esetén. Először lépjen ki a folytatólagos lejátszásból a ■ kétszeri megnyomásával, majd ezután nyomja meg a TOP MENU gombot.

2 Válassza ki a módot a TOP MENU többszöri megnyomásával.

Hasznos tanács

A kiválasztott módot lejátszás közben a DISPLAY megnyomásával ellenőrizheti. A lejátszási beállítások képernyőn (28. oldal) a tétel száma mellett a „PL” vagy „ORG” jelenik meg.

Megjegyzések

- Ha egy lejátszási lista tételt tartalmazó lemezt helyezett be, a lejátszó önműködően megkezdí a lejátszási lista tétel lejátszását.
- Ha nincs a lemezen lejátszási lista, az 1. lépésben az „ORG” jelenik meg. A TOP MENU ismételt megnyomásakor a „

PBC funkciókkal rendelkező VIDEO CD lemezek lejátszása (PBC lejátszás) **VCD**

Egyes VIDEO CD lemezek interaktív keresési és lejátszási lehetőséget biztosító PBC funkciókkal rendelkeznek.



1 Indítsa el a PBC funkciókkal rendelkező VIDEO CD lemez lejátszását.

Megjelenik az interaktív menü.

2 Válassza ki a kívánt funkció számát a számgombokkal, majd nyomja meg az ENTER gombot.

3 Kövesse az interaktív menü-képernyőn megjelenő utasításait.

Olvassa el a lemezhez mellékelt tájékoztatót, mert a menü szerkezete VIDEO CD lemezenként eltérő lehet.

💡 Hasznos tanács

A PBC funkció kikapcsolásához válassza ki a „PBC” menüpont „Off” beállítását a „General Setup” menüben (42. oldal), majd nyissa ki és zárja be a lemeztartót.

Megjegyzés

A VIDEO CD lemeztől függően a 2. lépésben a „Press ENTER” felirat helyett a „Press SELECT” jelenhet meg. Ilyen esetben nyomja meg a ▷ gombot.

A lejátszási beállítások képernyő használata

DVDVideo DVDVR

Egy DVD-lemez lejátszása közben a képernyőn ellenőrizheti a jelenlegi lejátszási beállításokat. A lejátszási beállítások képernyő a hang, a szinkronfelirat és a kameraállás módosítását, valamint a tétel vagy műsorszám számgombokkal történő keresését is lehetővé teszi.

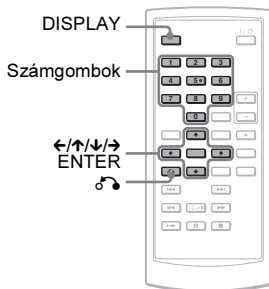

1 DVD-lemez lejátszása közben nyomja meg a DISPLAY gombot.

Megjelenik a lejátszási beállítások képernyő.

Példa: DVD VIDEO lejátszásakor

Menüpont Jelenlegi lejátszási beállítás

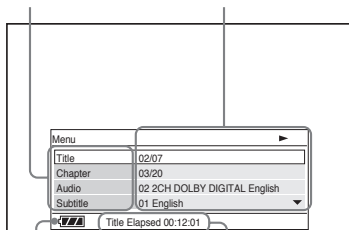

Akkumulátor
állapota

Eltelt vagy
hátralévő idő

A képernyő jobb felső sarkában látható a megfelelő (lejátszás, szünet, keresés vagy lassított lejátszás) ikon.

DVD-RW, DVD-R (VR mód) lejátszása esetén a tétel száma mellett megjelenik a „PL” vagy „ORG” jelzés.

2 A \uparrow/\downarrow gombokkal válassza ki a kívánt elemet, majd nyomja meg az ENTER gombot.

- Title (tétel)
- Chapter (fejezet)
- Audio (hang)
- Subtitle (szinkronfelirat)
- Angle (kameraállás)
- T.Time (teljes idő)
- C.Time (jelenlegi idő)
- Repeat (ismétlés)
- Time Disp. (idő kijelzés)

3 A \uparrow/\downarrow gombokkal válassza ki a beállítást, majd nyomja meg az ENTER gombot.

Számok beviteléhez használja a számgombokat vagy a \uparrow/\downarrow gombot.

Megjegyzés

A lemeztől függően elképzelhető, hogy egyes beállítások nem elérhetőek.

A képernyő kikapcsolása

Nyomja meg a DISPLAY vagy \leftarrow RETURN gombot.

Tétel, fejezet stb. keresése

DVDVideo DVDVR

A szám vagy az idő kód megadásával kereshet a DVD-lemezen tételt vagy fejezetet.

1 A \uparrow/\downarrow gombokkal válassza ki a keresési eljárást a lejátszási beállítások képernyőn, majd nyomja meg az ENTER gombot.

- Title (tétel)
- Chapter (fejezet)
- T.Time* (teljes idő)
- C.Time* (jelenlegi idő)

* Tételt vagy fejezetet kereshet a DVD VIDEO lemezen az idő kód megadásával.

2 A számgombokkal vagy a \uparrow/\downarrow gombbal válassza ki a tétel vagy fejezet számát, majd nyomja meg az ENTER gombot.

A lejátszás megkezdődik a kiválasztott számtól.

Az 1. lépésben a „T.Time” vagy „C.Time” kiválasztásakor a képernyőn a „00:00:00” jelenik meg. Adja meg a kívánt időkódot a számgombokkal, majd nyomja meg az ENTER gombot. A lejátszás megkezdődik a megadott időkódtól. A lejátszási beállítások képernyő alján megjelenik az eltelt vagy hátralévő idő.

Hasznos tanácsok

- A vezérlőmenü megjelenítésével használhatja a közvetlen keresést. A részleteket lásd a 30. oldalon.
- CD- vagy VIDEO CD lemez esetén a közvetlen keresést lásd a 30. oldalon.

Megjegyzések

- A kijelzett tétel vagy fejezetszám azonos a lemezre felvétel.
- DVD-RW, DVD-R (VR mód) lejátszásakor a fejezet idő nem jelenik. A fejezet idő helyett a „-:--:--” kijelzés látható.
- A lemeztől függően elképzelhető, hogy az idő kódok nem használhatóak.

DVD VIDEO lemez ismétléses lejátszása (ismételt lejátszás) **DVDVideo**

Ismételten lejátszhatja a DVD VIDEO lemez összes tételét, illetve egyetlen tételét vagy fejezetét.

- 1 Válassza ki a lejátszási beállításokban a „Repeat” opciót, majd nyomja meg az ENTER gombot.
- 2 A \uparrow/\downarrow gombokkal válassza ki a beállítást, majd nyomja meg az ENTER gombot.
 - \leftarrow Chapter: a fejezet ismétlése.
 - \leftarrow Title: a tétel ismétlése.
 - \leftarrow All: az összes tétel ismétlése.

Visszakapcsolás normál lejátszásra

A 2. lépésben válassza az „Off” beállítást.

Hasznos tanács

VCD vagy CD ismétléses lejátszásához használja az OPTIONS (32. oldal) menüt.

Megjegyzés

A lemeztől függően elképzelhető, hogy az ismétlés funkció nem elérhető.

A lejátszási idő és a hátralévő idő ellenőrzése **DVDVideo** **DVDVR**

A képernyőn ellenőrizheti a pillanatnyi tétel vagy fejezet lejátszásából eltelt vagy hátralévő időt.

- 1 A lejátszási beállítások képernyőn válassza ki a „Time Disp.” opciót, majd nyomja meg az ENTER gombot.

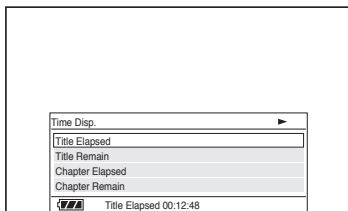

- 2 A \uparrow/\downarrow gombokkal válassza ki az idő információ beállítást, majd nyomja meg az ENTER gombot.

- Title Elapsed (eltelt idő)
- Title Remain (hátralévő idő)
- Chapter Elapsed (fejezet eltelt ideje)
- Chapter Remain (fejezet hátralévő ideje)

Hasznos tanács

CD- vagy VIDEO CD lemez eltelt idejének megjelenítésének részleteit lásd a 32. oldalon.

Megjegyzések

- DVD-RW, DVD-R (VR mód) lemez esetén a fejezet lejátszási és hátralévő ideje nem jelenik meg.
- A „Time Disp.” alapértelmezett beállítása „Title Elapsed”. Ha a „Time Disp.” eltérő beállítását választja ki, és kilép a lejátszási beállítások képernyőjéről, a lejátszási beállítások képernyő következő megjelenésekor a „Title Elapsed” jelenik meg.

Keresési lehetőségek

(keresés, pásztázás, lassítás, ismételt lejátszás, véletlen sorrendű lejátszás)

A kép figyelése közben a kívánt részletet többféle sebességgel keresheti a lemezen.

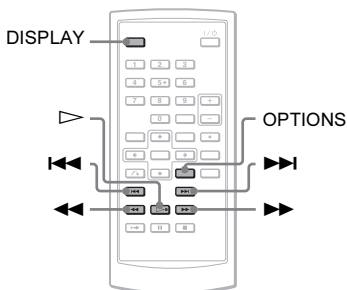

Megjegyzések

- A lejátszani kívánt lemez típusától függően egyes funkciók nem működhetnek.
- DATA CD, DATA DVD lemezeknél csak MP3 műsorszámrészeket lehet keresni.

A kívánt részlet gyors megkeresése a **PREV (előző)/NEXT (következő)** gombbal (keresés)

DVDVideo DVDVR VCD CD DATA CD
DATA DVD USB

Lejátszás közben a **PREV** vagy **NEXT** gombokkal a következő vagy előző fejezetre, műsorszámra vagy jelentésgoroghat.

Hasznos tanácsok

Ha ismeri a tétel vagy fejezet számát, a számgombokkal a számot közvetlenül megadva is kereshet.

- DVD VIDEO lejátszásakor a számgombokkal és az ENTER megnyomásával kereshet tételt vagy fejezetet. A **SEARCH** gombbal választhat a tétel vagy fejezet lehetőségek közül.
- CD, VIDEO CD lejátszásakor a számgombokkal és az ENTER gombbal műsorszámokat kereshet.

A kívánt jelenet megkeresése gyorsított lejátszással előre vagy hátra (pasztázás)

DVDVideo DVDVR VCD CD DATA CD
DATA DVD USB

A **SEARCH** vagy **SEARCH** gombokkal gyorskeresést végezhet hátra vagy előre lejátszás közben. A normál lejátszási sebességhez történő visszatéréshez nyomja meg a **STOP** gombot. A pásztázás sebessége megváltozik a **SEARCH** vagy **SEARCH** gomb minden megnyomásakor.

A kijelzés az alábbiak szerint változik minden gombnyomáskor.

Lejátszási irány

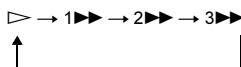

Ellentétes irány

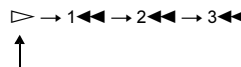

A „3” lejátszási sebesség gyorsabb, mint a „2”, illetve a „2” lejátszási sebesség gyorsabb, mint az „1”.

Hasznos tanács

A lejátszó **SEARCH** gombjainak működése megegyezik a távvezérlő **SEARCH** gombjaival, a lejátszó ENTER gombjának működése pedig a távvezérlő **SEARCH** gombjával. Ez a funkció DVD lejátszása esetén működik.

Megjegyzések

- DVD vagy VIDEO CD pástázásakor nem hallható hang.
- A pástázási sebesség a lemez típusától függően eltérő.

Lejátszás képenként (lassítás)

DVDVideo DVDVR VCD

Szünet üzemmódban nyomja meg a ◀◀ vagy a ▶▶ gombot. A normál lejátszásra a ▷ gombbal kapcsolhat vissza.

A lejátszási sebesség pástázás közben a ◀◀ vagy ▶▶ gomb minden megnyomásakor megváltozik. A kijelzés az alábbiak szerint változik minden gombnyomásra:

◆ Lejátszási irány

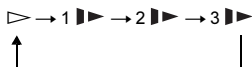

◆ Ellentétes irány (csak DVD)

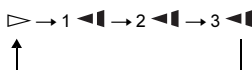

A „3▶▶”/„3◀◀” lejátszási sebesség lassúbb, mint a „2▶▶”/„2◀◀”, a „2▶▶”/„2◀◀” lejátszási sebesség pedig lassúbb, mint az „1▶▶”/„1◀◀”.

Megjegyzés

A pástázási sebesség a lemez típusától függően eltérő.

CD-, VIDEO CD lemez ismételt vagy véletlen sorrendű lejátszása (ismétlés, véletlen sorrendű lejátszás)

VCD CD

Lejátszhatja a lemez összes, vagy egyetlen műsorszámát ismételve (ismétlés).

A lemez műsorszámait véletlen sorrendben is lejátszhatja (véletlen sorrendű lejátszás).

1 A lejátszási mód kiválasztásához nyomja meg többször az OPTIONS gombot lejátszás közben.

- **Track:** a műsorszám ismétlése.
- **All:** a lemez összes műsorszámának ismétlése.
- **Random:** a lemez összes műsorszámának véletlen sorrendű lejátszása.

Visszatérés a normál lejátszáshoz

Az 1. lépésben válassza ki az „Off” opciót.

👁️ Hasznos tanács

A véletlen sorrendű lejátszás során a ▶▶ gomb egyszeri megnyomásával egy másik véletlenszerűen kiválasztott műsorszámra kapcsolhat.

Megjegyzések

- VIDEO CD vagy Super VCD PBC lejátszásakor nem használhatja az ismétléses vagy véletlen sorrendű lejátszást.
- A lemeztől függően elképzelhető, hogy a véletlen sorrendű lejátszás nem használható.
- A véletlen sorrendű lejátszás alkalmazásakor egy műsorszám többször megismételhető.

A lemez lejátszási információinak ellenőrzése

DVDVideo DVDVR VCD CD

DVD-lemez lejátszása esetén

DVD lejátszása közben nyomja meg a DISPLAY gombot, majd használja a lejátszási beállítások képernyőt (28. oldal).

CD-lemez lejátszása esetén

Nyomja meg a DISPLAY gombot. Megjelenik a lejátszott műsorszám száma/a műsorszámok száma és a lejátszott műsorszámból eltelt idő. A DISPLAY ismételt megnyomásával az alábbi információkat jelenítheti meg.

- A műsorszám eltelt ideje.
- A műsorszám hátralévő ideje.
- A lemez eltelt ideje.
- A lemez hátralévő ideje.

VIDEO CD lejátszása esetén

Nyomja meg a DISPLAY gombot. A lejátszó megjeleníti a képernyőn a „PBC On” üzenetet (ha a „PBC” beállítása „Off”, akkor a lejátszott műsorszám száma/a műsorszámok száma jelenik meg), az eltelt időt és az audio módot.

Megjegyzés

CD-lemez véletlen sorrendű lejátszása esetén nem jelenik meg a „Disc Elapsed” (a lemezből eltelt) vagy a „Disc Remain” (a lemezből hátralévő) a képernyőn.

MP3 műsorszámok és JPEG képek lejátszása

DATA CD DATA DVD USB

A készülékkel lejátszhat DATA CD (CD-ROM, CD-R, CD-RW), DATA DVD (DVD-ROM, DVD+RW, DVD+R, DVD-RW, DVD-R), lemezekre vagy USB-eszközre felvett MP3 audio műsorszámokat vagy JPEG fájlokat.

A lejátszható MP3 műsorszámokat és JPEG képfájlokat lásd az 54. oldalon. DATA CD vagy DATA DVD behelyezésekor megjelenik az albumok listája.

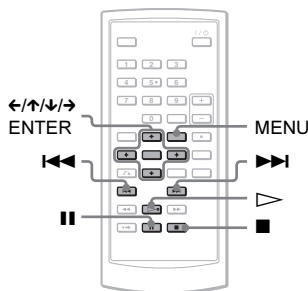

USB-eszközön lévő adatok lejátszása

- 1 Állítsa a lejátszó bal oldalán lévő CD/DVD USB kapcsolót „USB” állásba.

- 2 Csatlakoztassa az USB-eszközt a lejátszó bal oldalán lévő USB aljzathoz.

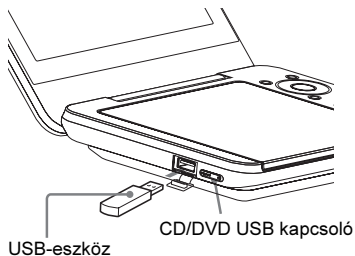

Az USB-eszköz eltávolítása

- 1 Állítsa a CD/DVD USB kapcsolót „DVD/CD” állásba.
- 2 Húzza ki az USB-eszközt.

A kompatibilis Sony USB-eszközök

JPEG és MP3 fájlok lejátszása az USB aljzatra csatlakoztatott Sony USB Memory Stick olvasó, író és „Pocket Bit” USB Flash drive alkalmazásával ellenőrzött. (Ellenőrzött eszközök: MSAC-US40, USM-EX sorozat, USM-J sorozat, USM-JX sorozat, USM-H sorozat)

Megjegyzések

- Ne húzza ki az USB-eszközt amikor az írásjelzője villog, mert az adatsérülést vagy adatvesztést eredményezhet.
- Egyes USB-eszközök írásjelzője az adat átvitele után is villoghat.
- A lejátszóhoz csatlakoztatható USB-eszközök: flash-memóriák és kártyaolvasók. Egyéb eszközök (digitális fényképezőgép, USB-elosztó (hub) stb.) nem csatlakoztathatók. Nem kompatibilis eszköz csatlakoztatásakor a „Cannot recognise the connected device.” üzenet jelenik meg, amely azt jelzi, hogy az eszköz nem ismerhető fel.

- A KODAK Picture CD formátumban készített DATA CD lemezek a behelyezéskor önműködően elindulnak.

MP3 audio műsorszám lejátszása

- 1 A **↑/↓** gombokkal válassza ki az albumot a listából, majd nyomja meg az **ENTER** gombot.

Megjelenik az albumban lévő műsorszámok listája.

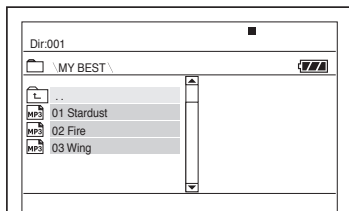

- A következő vagy előző oldalra lépéshez nyomja meg a **▶▶** vagy a **◀◀** gombot.
- Az albumlistához történő visszatéréshez a **↑/↓** gombokkal válassza ki a **☐** ikont, majd nyomja meg az **ENTER** gombot.

- 2 A **↑/↓** gombokkal válassza ki a lejátszani kívánt műsorszámot, majd nyomja meg az **ENTER** gombot.

A lejátszás megkezdődik a kiválasztott műsorszámmal.

Ugrás a következő vagy előző MP3 audio műsorszámra

Nyomja meg a **▶▶** vagy a **◀◀** gombot.

A lejátszás leállítása

Nyomja meg a **■** gombot.

Megjegyzések

- A lejátszó összesen kb. 648 albumot és műsorszámot tud felismerni.
- A lejátszó a lemezen 299 albumot ismer fel.

JPEG képfájl megjelenítése

1 A **↑/↓** gombokkal válasszon ki egy albumot a listából, majd nyomja meg az **ENTER** gombot.

Megjelenik az albumban lévő fájlok listája.

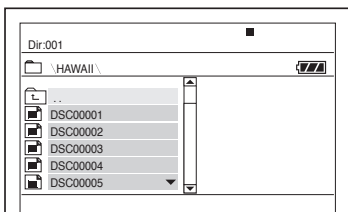

- A következő vagy előző oldalra lépéshez nyomja meg a **▶▶▶** vagy a **◀◀◀** gombot.
- Az albumlistához történő visszatéréshez a **↑/↓** gombokkal válassza ki a **☰** ikont, majd nyomja meg az **ENTER** gombot.

2 A **↑/↓** gombokkal válassza ki a megjeleníteni kívánt képet, majd nyomja meg az **ENTER** gombot.

Megjelenik a kiválasztott kép.
Példa:

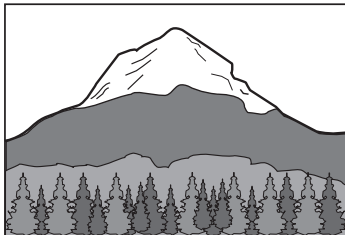

Az indexképek listájának megjelenítése

Nyomja meg a **MENU** gombot amikor egy fájl látható a képernyőn.

Az albumban lévő képfájlok megjelennek 12 indexképen. Az előzőleg megjelenített kép keret jelzi.

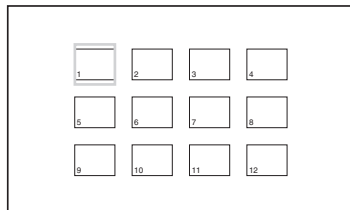

- Az indexkép lista előző vagy következő oldalára lépéshez válassza ki a „◀Prev” vagy „Next▶” opciót a képernyő alján.
- Az indexkép listából a **MENU** gombbal léphet ki.

Ugrás a következő vagy előző JPEG képfájlra

Nyomja meg a **▶▶▶** vagy a **◀◀◀** gombot.

Egy JPEG kép elforgatása

A kép megjelenítésekor nyomja meg a **←/↑/↓/→** gombot.

↑: a kép függőleges tükrözése (fel és le).

↓: a kép vízszintes tükrözése (bal és jobb).

→: a kép elforgatása 90°-kal jobbra.

←: a kép elforgatása 90°-kal balra.

A kijelzés visszatér az eredeti képhez, ha megnyomja a **◀◀◀/▶▶▶** gombot a következő vagy előző képre ugráshoz.

Példa: a **←** egyszeri megnyomásakor.

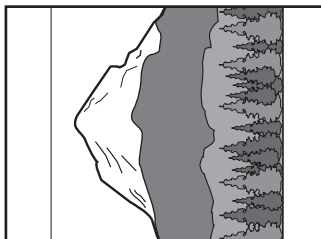

Kilépés a JPEG kép megjelenítéséből

Nyomja meg a **■** gombot.

A kijelző visszatér a fájllistára.

Megjegyzések

- A képek megjelenítése több időt vehet igénybe a mappában lévő fájlok számától vagy méretétől függően. Ha a kép néhány perc múlva nem jelenik meg, egyes fájlok túlságosan nagyok.
- Egyes JPEG fájlok, különösen a progresszív JPEG fájlok vagy a 3 000 000 képpontnál nagyobb JPEG fájlok megjelenítése a többinél hosszabb időt igényelhet.
- A lejátszó nem tud megjeleníteni 3078 (szélesség) × 2048 (magasság) felbontásnál nagyobb normál módú, vagy 3 300 000 képpontnál nagyobb progresszív JPEG képfájlokat. (Egyes progresszív JPEG fájlok megjelenítése akkor sem lehetséges, ha a méretük a megadott határon belülre esik.)
- A lejátszó összesen 648 albumot és fájlt tud felismerni.
- A lejátszó a lemezen 299 albumot ismer fel.

JPEG képek lejátszása diavetítésként

A DATA CD vagy DATA DVD lemeze felvett JPEG képeket diavetítés formájában is megtekintheti.

1 Amikor az a kép látható, amellyel a diavetítést kezdeni kívánja, nyomja meg a MENU gombot.

Megjelenik az indexkép lista.

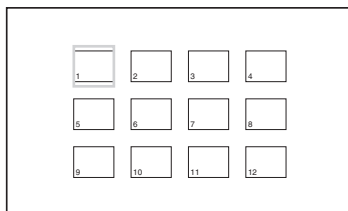

2 A **←/↑/↓/→** gombokkal válassza ki a képernyő alján a „Slide Show” opciót, majd nyomja meg az ENTER gombot.

A diavetítés megkezdődik a kívánt képpel.

A diavetítés megszakítása

Nyomja meg a **■** gombot. A **■** gomb ismételt, vagy a **▷** gomb megnyomásával visszatérhet a diavetítéshez.

A diavetítés leállítása

Nyomja meg a **■** vagy a MENU gombot.

A képméret és a minőség beállítása

DVD_{Video} DVD_{VR} VCD DATA CD
DATA DVD USB

Beállíthatja az LCD-képernyőn megjelenített képet. Lásd a „General Setup” (általános beállítás) fejezet (41. oldal), videojel továbbítása tv-készülékre stb. szakaszát.

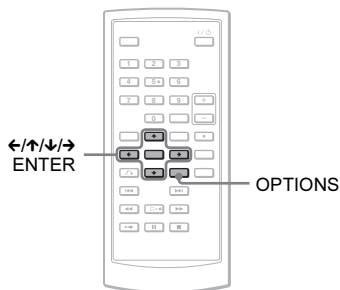

1 Nyomja meg az **OPTIONS** gombot.

Megjelenik a beállítások menü.

2 A **↑/↓** gombokkal válassza ki az „LCD Mode” opciót, majd nyomja meg az **ENTER** gombot.

Megjelennek az „LCD Mode” beállításai.

3 A **↑/↓** gombokkal válasszon ki egy elemet, majd nyomja meg az **ENTER** gombot.

- LCD Aspect: a képméret beállítása. Válasszon a „Normal” és a „Full” közül a **↑/↓*** megnyomásával.
- Backlight: az LCD-képernyő fényerejének beállítása a **←/→** gombokkal.
- Contrast: a fényes és a sötét területek közötti különbség beállítása a **←/→** gombokkal.
- Hue: a piros és a zöld színek egyensúlyának beállítása a **←/→** gombokkal.
- Color: a színek telítettségének beállítása a **←/→** gombokkal.
- Default: minden beállítás visszaállítása a gyári alapértelmezett értékekre.

* A „Normal” kiválasztása esetén a kép az eredeti beállítások szerint jelenik meg, a képarányt visszaállítva. Például egy 4:3 kép mindkét oldalán fekete sávok jelennek meg, a letterbox képek pedig mind 16:9 és 4:3 formátumban fekete sávokkal rendelkeznek minden oldalon. A „Full” kiválasztása esetén a 16:9 kép kitölti a teljes képernyőt.

💡 **Hasznos tanács**

- Az LCD-képernyő lezárásakor a kijelzés önműködően kikapcsol.
- A képernyő beállításait a „General Setup” fejezetben láthatja (41. oldal).

Megjegyzések

- A kiválasztható képméret a DVD-lemeztől függően eltérő lehet.
- „16:9” képarányban felvett DVD-lemez esetén nem válasszhatja a „Normal” opciót.
- VIDEO CD lejátszásakor a „PBC”, „Off” beállítása esetén nem állítható be a képméret és minőség.
- Külső műsorforrás esetén az **OPTIONS** többszöri megnyomásával kiválaszthatja a „Normal” vagy „Full” opciót.

DivX videofájlok lejátszása **DATA CD**

DATA DVD

Ezzel a lejátszóval a DATA CD (CD-ROM, CD-R, CD-RW) és DATA DVD (DVD-ROM, DVD+RW, DVD+R, DVD-RW, DVD-RW) lemezekon található DivX videofájlok lejátszása lehetséges.

DATA CD vagy DATA DVD lemez behelyezésekor megjelenik az albumok listája.

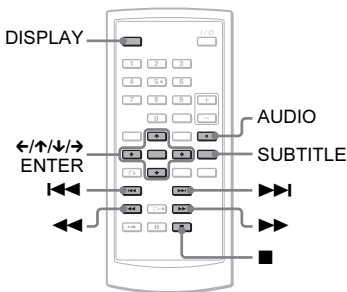

Megjegyzések

- Ha a kiválasztott fájl nem támogatott, a képernyőn a „Data Error (DivX)” felirat jelenik meg, és a fájl lejátszása nem lehetséges.
- A DivX videofájltól függően előfordulhat, hogy a kép megakad vagy zavaros. Ebben az esetben javasolt a fájl újbóli rögzítése, ezúttal kisebb bitsűrűséggel. Ha a hang zajos, javasolt az MP3 hangformátum használata. Vegye figyelembe, hogy a rendszer nem tudja értelmezni a WMA (Windows Media Audio) formátumot.
- A DivX videofájlokhoz használt tömörítési eljárásból adódóan a ▷ (lejátszás) gomb megnyomása és a lejátszás elindulás között egy kis idő telhet el.

- A DivX videofájltól függően előfordulhat, hogy a kép és a hang nincs szinkronban.
- A lejátszó hangsugárzóit nem bocsátanak ki DTS hangot. DVD VIDEO lemezekon lévő DTS műsorszámok lejátszása esetén csatlakoztassa a lejátszót egy AV-erősítőhöz (rádióerősítő) (49. oldal) és állítsa be az „Audio Setup” menü „DTS” beállítását (44. oldal).
- A DivX videofájltól függően elképzelhető, hogy egyes műveletek nem végezhetőek el.

DivX videofájl lejátszása

- 1 A ↑/↓ gombokkal válasszon ki egy albumot a listából, majd nyomja meg az ENTER gombot.**
Megjelenik az album fájljainak listája.

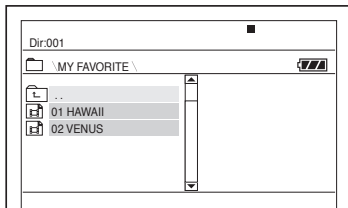

- A következő vagy előző oldalra lépéshez nyomja meg a ►►► vagy a ◀◀◀ gombot.
- Az albumlistához történő visszatéréshez a ↑/↓ gombokkal válassza ki az [] ikont, majd nyomja meg az ENTER gombot.

- 2 A ↑/↓ gombokkal válassza ki a lejátszani kívánt fájlt, majd nyomja meg az ENTER gombot.**
A lejátszás megkezdődik a kiválasztott fájlról.

Ugrás a következő vagy előző DivX videofájltra

Nyomja meg a ►►► vagy a ◀◀◀ gombot.
Egy pont gyors megkeresése a DivX videofájlok gyors előre vagy gyors visszafelé lejátszásával (pásztázás)

A ►►/◀◀ gombok többszöri megnyomásával válassza ki a keresési mód lejátszás közbeni sebességét.

Lejátszás képenként (lassítás)

A ►► gomb többszöri megnyomásával szünet módban válassza ki a kívánt lassítása sebességét.

A lejátszási információk megjelenítése

Nyomja meg többször a DISPLAY gombot.

A lejátszási információ az alábbi sorrendben változik „Title Elapsed” (tételtől eltelt), „Title Remain” (tételtől hátralévő), „Display Off” (kijelzés kikapcsolva) és „Subtitle” (szinkronfelirat).

A hang beállítása

Lejátszás közben nyomja meg többször az AUDIO gombot a kívánt audiojel kiválasztásához. Ha a „No Audio” jelenik meg, a lejátszó nem támogatja a lemezen lévő hangformátumot.

A szinkronfeliratok kiválasztása

Lejátszás közben nyomja meg többször a SUBTITLE gombot.

A ▲/▼ gombokkal és az ENTER gombbal válassza ki a megjelenített szinkronfeliratot.

A lejátszás leállítása

Nyomja meg a ■ gombot.

🔔 Hasznos tanács

Ha a lejátszási szám korlátozott, a DivX videofájl csak meghatározott számú alkalommal lehet lejátszani. Az alábbi események egy-egy lejátszási alkalomnak számítanak:

- a lejátszó kikapcsolása. Ebbe azok az esetek is beleszámítanak, amikor a lejátszó az önműködő kikapcsolás funkció (Auto Power Off) életbelépésekor kapcsol ki. Ha megállítja a lejátszást, használja a ■ gombot a ■ gomb helyett,
- a lemeztartó kinyitása,
- másik fájl lejátszása.

Megjegyzés

A lassú visszafelé lejátszás funkció letiltva.

Néhány szó a DivX videofájlokról

A DivX® egy a DivX, Inc. által kifejlesztett videó tömörítési technológia. Ez a készülék hivatalos, DivX® igazolással ellátott termék. Ez a készülék alkalmas DivX videofájlok tartalmazó DATA CD és DATA DVD lemezek lejátszására.

DATA CD és DATA DVD lemezek, melyeket a rendszer le tud játszani

ez a készülék csak az olyan DATA CD lemezeket játszsa le, melyek logikai formátuma megfelel az ISO 9660 1. szintjének vagy a Jolietnek. DATA DVD lemezek esetén az Universal Disk Format (UDF) a követelmény. A felvételi formátum részleteit lásd a (külön megvásárolható) lemezmeghajtó felvevő szoftver kezelési útmutatójában.

Megjegyzés

Ez a készülék nem tudja lejátszani a Packet Write formátumú vagy többmenetes DATA CD, DATA DVD lemezek bizonyos típusait.

A készülék által lejátszható DivX videofájlok

A lejátszó a DivX formátumban rögzített adatok lejátszására képes, melyek kiterjesztése „.AVI” vagy „.DIVX”. A készülék nem játszsa le az olyan fájllokat, melyek kiterjesztése ugyan „.AVI” vagy „.DIVX”, de tartalmuk szerint nem DivX videofájlok.

Megjegyzések

- Előfordulhat, hogy a DivX videofájl nem játszható le, ha két vagy több különböző DivX videofájlból lett létrehozva.
- A lejátszó nem képes a 720 (szélesség) × 576 (magasság) képméretnél vagy 2 GB fájlméretnél nagyobb DivX videofájlok lejátszására.
- A DivX videofájltól függően a kép éleetlen lehet, és a hangban előfordulhatnak ugrások.
- A lejátszó nem képes egyes, 3 óránál hosszabb időtartamú DivX videofájlok lejátszására.
- A lejátszó 14 karakter hosszúságig tudja megjeleníteni a fájlneveket. A 14. karakter utáni esetleges karakterek nem jelennek meg a képernyőn.
- A nem megjeleníthető karakterek helyén „*” kerül kijelzésre.
- A lemeztől függően a nem megjeleníthető fájlnev helyén „*” kerül kijelzésre.
- Az UDF fájlrendszerben írott CD-R, CD-RW fájlnevek nem jeleníthetők meg megfelelően.

A DivX videofájlok lejátszási sorrendjéről

Vegye figyelembe, hogy elképzelhető, hogy a lejátszási sorrend nem alkalmazható a DivX videofájl készítésére alkalmazott szoftvertől függően, amennyiben a lemez több, mint 299 albumot tartalmaz, és egy albumban több, mint 648 DivX videofájl van. Lásd az „Albumok, műsorszámok és fájlok lejátszási sorrendjéről” fejezetet (55. oldal).

Alapbeállítások

Az alapbeállítások menü használata

Az alapbeállítások menüjében elvégezheti a készülék alapvető működéséhez szükséges beállításokat, a kép- és hangminőség beállítását stb. Kiválaszthatja a szinkronfeliratozás és a képernyőmenü nyelvét stb. Az egyes funkciók beállításának módját lásd a 41–46. oldalon.

Megjegyzés

Az alapbeállításokkal szemben a lemezen tárolt lejátszási beállítások elsőbbséget élveznek, ezért előfordulhat, hogy az alább leírt funkciók nem mindegyike használható.

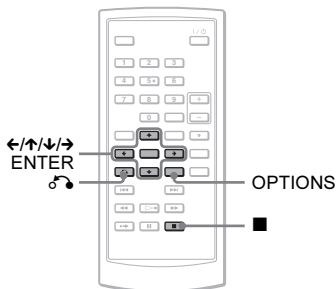

1 Állj üzemmódban nyomja meg az OPTIONS gombot.

Megjelenik a beállítások menü. Az alapbeállítások menü nem jelenik meg, ha a folytatólagos lejátszás működik. Először lépjen ki a folytatólagos lejátszásból a ■ gomb kétszeri megnyomásával, majd nyomja meg az OPTIONS gombot.

2 A ↑/↓ gombokkal válassza ki a „Setup” opciót, majd nyomja meg az ENTER gombot.

Megjelennek a „Setup” menü beállításai.

General Setup	
TV Display	16 : 9
Angle Mark	On
Screen Saver	On
PBC	On
DivX	
Default	

Select: [ENTER] Cancel: [RETURN]

3 A ↑/↓ gombokkal válassza ki a kívánt beállítást az alábbiak közül: „General Setup”, „Audio Setup”, „Language Setup” vagy „Parental Control”, majd nyomja meg az ENTER gombot.

A menü kiválasztásra kerül. Példa: „General Setup”

Kiválasztott menü

General Setup	
TV Display	16 : 9
Angle Mark	On
Screen Saver	On
PBC	On
DivX	
Default	

Select: [ENTER] Cancel: [RETURN]

Menüpontok

4 A ↑/↓ gombokkal válasszon ki egy menüpontot, majd nyomja meg az ENTER gombot.

Megjelennek a kívánt menü beállításai.

Példa: „TV Display”

General Setup	
TV Display	4 : 3 Pan Scan
Angle Mark	4 : 3 Letter Box
Screen Saver	16 : 9
PBC	On
DivX	
Default	
Select: ↑ ↓ → [ENTER] Cancel: [RETURN]	

Beállítások

5 A ↑/↓ gombokkal válasszon ki egy beállítást, majd nyomja meg az ENTER gombot.

A beállítás kiválasztásra kerül, és a beállítás befejeződik.

Példa: „4:3 Pan Scan”

Kiválasztott beállítás

General Setup	
TV Display	4 : 3 Pan Scan
Angle Mark	On
Screen Saver	On
PBC	On
DivX	
Default	
Select: ↑ ↓ → [ENTER] Cancel: [RETURN]	

Kilépés az alapbeállítások menüből

Nyomja meg az OPTIONS gombot vagy a ↵ RETURN gombot kétszer.

A képernyő beállításai

(General Setup)

A lejátszási beállítások és a csatlakoztatott tv-készüléknek megfelelő beállítás kiválasztása.

Az alapbeállítások menüben válassza ki a „General Setup” főmenüt. A beállítások végrehajtásának módját lásd „Az alapbeállítások menü használata” című fejezetben (40. oldal).

Az alapértelmezett beállítást aláhúzás jelzi.

General Setup	
TV Display	<u>16 : 9</u>
Angle Mark	On
Screen Saver	On
PBC	On
DivX	
Default	
Select: ↑ ↓ → [ENTER] Cancel: [RETURN]	

◆TV Display (csak DVD)

A csatlakoztatott tv-készülék képernyőtípusának beállítása (4:3 normál vagy szélesképernyős).

4:3 Pan Scan	Válassza ezt a beállítást, ha hagyományos, 4:3 képarányú tv-készüléket csatlakoztatott. Önműködően széles kép jelenik meg az egész képernyőt kitöltve. A kép szélei levágásra kerülnek.
4:3 Letter Box	Válassza ezt a beállítást, ha hagyományos, 4:3 képarányú tv-készüléket csatlakoztatott. Szélesképernyős kép jelenik meg, a képernyő alsó és felső részén fekete sáv látható.
16:9	Válassza ezt a beállítást, ha szélesképernyős vagy szélesképernyős üzemmóddal rendelkező tv-készüléket csatlakoztat.

4:3 Pan Scan

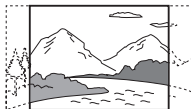

4:3 Letter Box



16:9

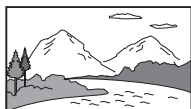

Megjegyzés

A DVD-lemeztől függően előfordulhat, hogy a készülék a „4:3 PAN SCAN” üzemmód helyett önműködően „4:3 PAN SCAN” üzemmódba kapcsol, és fordítva.

◆ Angle Mark

A kameraállás megjelenítése a kameraállás módosításakor több kameraállást tartalmazó DVD-lemezek lejátszása esetén.

On	A kameraállás megjelenítése.
Off	A kameraállás elrejtése.

◆ Screen Saver

Ha a lejátszót legalább 15 percre szünet vagy állj üzemmódban hagyja megjelenik a képernyővédő kijelzés. A képernyővédő megelőzi a képernyő károsodását (szellemkép). A képernyővédőt ▷ gomb megnyomásával kapcsolhatja ki.

On	A képernyővédő funkció bekapcsolása.
Off	A képernyővédő funkció kikapcsolása.

◆ PBC

A PBC (Playback Control) funkció alkalmazásával interaktív műsorokat és keresés funkcióval rendelkező műsorokat nézhet (26. oldal). Ez a beállítás csak PBC funkcióval rendelkező VIDEO CD lemezek lejátszásakor érvényes. A beállítás a lemeztartó kinyitásával, majd bezárásával lép érvénybe.

On	A PBC funkcióval lejátszhat VIDEO CD lemezeket a menüképernyőről.
Off	A PBC funkció kikapcsolása.

◆ DivX

A készülékre érvényes regisztrációs kódot jeleníti meg. További információkat a <http://www.divx.com> honlapon találhat.

◆ Default

Minden funkció visszaállítása a gyári alapértelmezett beállításokra. Vegye figyelembe, hogy minden beállítás elvész.

A hang beállítása

(Audio Setup)

Az „Audio Setup” menüben, a lejátszási és csatlakoztatási feltételeknek megfelelően, beállíthatja a hang paramétereit.

Az alapbeállítások menüben válassza ki az „Audio Setup” főmenüt. A beállítások végrehajtásának módját lásd „Az alapbeállítások menü használata” című fejezetben (40. oldal).

Az alapértelmezett beállítást aláhúzás jelzi.

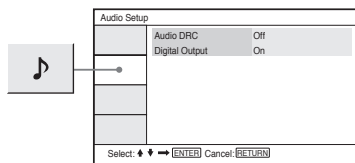

◆ Audio DRC (dinamika szabályozás) (csak DVD)

Ha az „Audio DRC” funkcióval ellátott DVD-lemez alacsony hangerőn hallgatja, ez a funkció tisztán érthetővé teszi a műsort

Ez a funkció az alábbi kimenetekre van hatással:

- AUDIO kimenet,
- OPTICAL OUT, ha a „Dolby Digital” menü „D-PCM” beállítását választotta ki (43. oldal).

<u>On</u>	Alacsony hangerőnél is tisztán érthetővé teszi a műsort.
<u>Off</u>	Általános esetben ezt válassza.

◆ Digital Output

A készülék OPTICAL OUT csatlakozó-ja a jelkimenet ki- és bekapcsolása.

<u>On</u>	Általában ezt a beállítást kell kiválasztani. Ha az „On” beállítást használja, olvassa el „A digitális kimenőjel beállítása” című fejezetet.
<u>Off</u>	A digitális áramkörnek az analóg áramkörre gyakorolt hatása elenyésző.

A digitális kimenőjel beállítása

Ha a lejátszóhoz az OPTICAL OUT aljzaton audioeszközt, például AV-erősítőt (rádióerősítőt) csatlakoztat, beállíthatja az audio kimenőjel típusát. A csatlakoztatás részleteit lásd a 48. oldalon.

A „Digital Output” „On” beállítása után válassza ki a „Dolby Digital” és „DTS” beállítást.

Amennyiben a lejátszót olyan audióberendezéshez csatlakoztatja, amelyik nem kompatibilis a kiválasztott jeltípussal, olyan rendellenes hangot adhat ki a készülék (vagy egyáltalán nem ad ki hangot), amely mind a hallását mind a hangsugárzót károsíthatja.

◆ Dolby Digital (csak DVD)

A Dolby Digital jeltípusának kiválasztása.

<u>Downmix PCM</u>	Válassza ki ezt a beállítást, ha a lejátszót Dolby Digital dekóderrel nem rendelkező audio rendszerhez csatlakoztatja.
<u>Dolby Digital</u>	Válassza ki ezt a beállítást, ha a lejátszót beépített Dolby Digital dekóderrel rendelkező audio rendszerhez csatlakoztatja.

◆ MPEG (csak DVD)

Az MPEG audio kimenőjel típusának kiválasztása.

<u>PCM</u>	Válassza ki ezt a beállítást, ha a lejátszót MPEG dekóderrel nem rendelkező audio rendszerhez csatlakoztatja. Többcsatornás MPEG audio műsorszám lejátszása esetén a két első hangszóróból csak a bal első és jobb első hangsáv jelei hallhatók.
<u>MPEG</u>	Válassza ki ezt a beállítást, ha a lejátszót beépített MPEG dekóderrel rendelkező audio rendszerhez csatlakoztatja.

◆ DTS

A DTS kimenőjel ki- és bekapcsolása.

<u>On</u>	Válassza ki ezt a beállítást, ha a lejátszót beépített DTS dekóderrel rendelkező audio rendszerhez csatlakoztatja.
<u>Off</u>	Válassza ki ezt a beállítást, ha a lejátszót DTS dekóderrel nem rendelkező audio rendszerhez csatlakoztatja.

A menük és a hang nyelvének kiválasztása (Language Setup)

A „Language Setup” menüben számos nyelv közül választhatja ki azt, amely a képernyő kijelzések és a műsor hangja számára a legmegfelelőbb Önnek.

Az alapbeállítások menüben válassza ki a „Language Setup” főmenüt. A beállítások végrehajtásának módját lásd „Az alapbeállítások menü használata” című fejezetben (40. oldal).

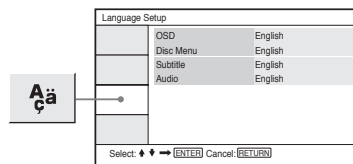

◆ OSD (képernyőmenü)

Beállíthatja a képernyőn megjelenő menü nyelvét.

◆ Disc Menu (csak DVD VIDEO)

A lemezmenü nyelvének kiválasztása. Az „Original” beállítás esetén, a lemezen fő nyelvként kijelölt nyelv élvez elsőbbséget.

◆ Subtitle (csak DVD VIDEO)

A szinkronfelirat nyelvének kiválasztása.

Az „Off” kiválasztása esetén nem jelenik meg szinkronfelirat.

◆ Audio (csak DVD VIDEO)

A hangsáv nyelvének kiválasztása. Az „Original” beállítás esetén, a lemezen fő nyelvként kijelölt nyelv élvez elsőbbséget.

Megjegyzés

Ha olyan nyelvet választ ki a „DVD Menu”, „Subtitle” vagy „Audio” menüben, amelyik a DVD VIDEO lemezen nem található meg, a készülék önműködően kiválaszt egyet a lemezen rendelkezésre álló nyelvek közül.

A szülői felügyelet beállításai

(Parental Control)

Egyes DVD VIDEO lemezek lejátszása a szülői felügyelet funkcióval korlátozható.

Az alapbeállítások menüben válassza ki a „Parental Control” főmenüt. A beállítások végrehajtásának módját lásd, „Az alapbeállítások menü használata” című fejezetben (40. oldal).

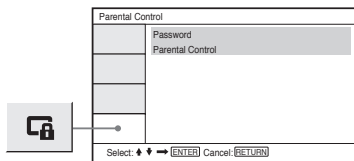

◆ Password

A jelszó megadása vagy módosítása. A jelszó beállításával korlátozhatja a szülői felügyelet funkcióval rendelkező DVD-lemezek lejátszását. A jelszó beállítás első megnyitásakor adjon meg egy új jelszót (nincs szükség régi jelszó megadására).

◆ Parental Control

Minél alacsonyabb értéket állít be, annál szigorúbb a korlátozás.

A szülői felügyelet beállításához meg kell adnia egy jelszót a „Password” menüpontban, ezért először a jelszót állítsa be.

A jelszó módosítása

- 1 A ↑/↓ gombbal válassza ki a „Password” opciót a szülői felügyelet menüben, majd nyomja meg az ENTER gombot.

2 Válassza ki a „Change” menüpontot, majd nyomja meg az ENTER gombot.

A készülék kéri a jelszó megadását.

3 Adja meg a jelenlegi 6 számjegyű jelszót az „Old Password” mezőben.

4 Adja meg az új 6 számjegyű jelszót a „New Password” mezőben.

5 Adja meg ismét az új 6 számjegyű jelszót a „Verify Password” mezőben, majd nyomja meg az ENTER gombot a jóváhagyáshoz.

Ha elrontotta a jelszó beírását

Nyomja meg a CLEAR gombot, vagy a ← gombbal lépkedjen vissza egyesével az 5. lépésben az ENTER megnyomása előtt, majd adja meg ismét a jelszót.

A szülői felügyelet beállítása (korlátozott lejátszás) DVDvideo

1 A ↑/↓ gombokkal válassza ki a „Parental Control” opciót a szülői felügyelet menüben, majd nyomja meg az ENTER gombot.

képernyőn megjelenik a korlátozási szint beállító menü.

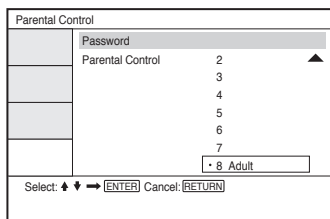

2 A ↑/↓ gombokkal válassza ki a korlátozási szintet (1–8), majd nyomja meg az ENTER gombot.

Minél alacsonyabb értéket állít be, annál szigorúbb a korlátozás.

A készülék kéri a jelszó megadását.

3 Adja meg, vagy adja meg ismét a számgombokkal a 6 számjegyű jelszót, majd nyomja meg az ENTER gombot.

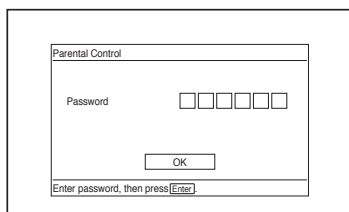

A szülői felügyelet beállítása megtörtént.

Szülői felügyelettel ellátott lemez lejátszása

1 Helyezzen be egy lemezt, majd nyomja meg a ▷ gombot. A készülék kéri a jelszó megadását.

2 A számgombokkal írja be a jelszó 6 számjegyét, majd nyomja meg az ENTER gombot. A készülék megkezdi a lejátszást.

Ha elfelejtette a jelszót

Vegye ki a lemezt, majd ismétlje meg „A jelszó módosítása” fejezet utasításait (45. oldal). Adja meg a „136900” jelszót az „Old Password” mezőben, majd adja meg az új 6 számjegyű jelszót a „New Password” mezőben és a „Verify Password” mezőben.

Megjegyzések

- Ha olyan lemezt játszik le, amelyik nem rendelkezik „Parental Control” (szülői felügyelet) funkcióval, a lejátszás ezzel a készülékkel nem korlátozható.
- Bizonyos típusú lemezek lejátszása közben előfordulhat, hogy a lemez kéri a korlátozási szint módosítását. Ilyen esetben írja be a jelszót, és módosítsa a korlátozási szintet. Ha a folytonos lejátszási funkció ki van kapcsolva, az előző korlátozási szint lép érvénybe.

Csatlakoztatás másik készülékhez

A LINE SELECT (IN/OUT) kapcsoló állásai

LINE SELECT IN: Kép vagy hang bemenet külső készülékről. A külső készülék jelének megérkezéséig az LCD-képernyőn megjelenik a „Line in” felirat.

LINE SELECT OUT: A lejátszott jel továbbítása a lejátszóról egy tv-készülékre.

Megjegyzések

- A zavaró elektromos zajok kiküszöbölése érdekében ügyeljen a csatlakozódugók szoros csatlakoztatására.
- Olvassa el a csatlakoztatni kívánt készülékek kezelési útmutatóját is.
- Ezt a lejátszót nem lehet olyan tv-készülékhez csatlakoztatni, amely nem rendelkezik videó bemeneti aljzattal.
- Csatlakoztatás előtt húzza ki a csatlakoztatni kívánt készülékek hálózati vezetékét.
- A lejátszót közvetlenül a tv-készülékhez csatlakoztassa. A képminőség romolhat, ha a lejátszó videojele egy videomagnón keresztül jut el a tv-készülékhez.

Csatlakoztatás tv-készülékhez

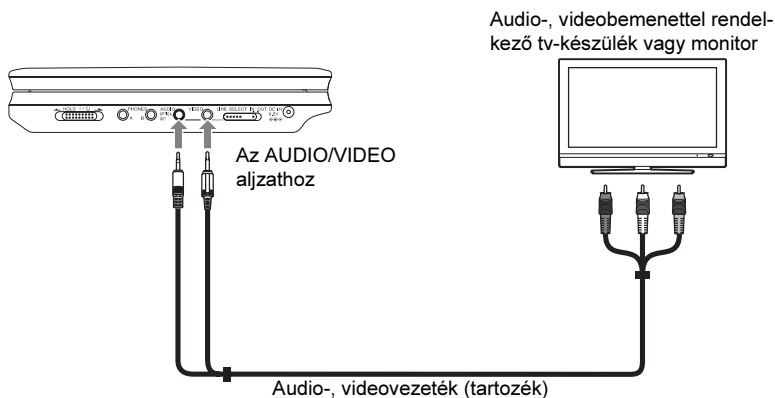

A lejátszott jel továbbítása tv-készüléknek vagy monitornak

- 1 Állítsa a lejátszó jobb oldalán lévő LINE SELECT kapcsolót „OUT” állásba.

Csatlakoztatás AV-erősítőhöz (rádióerősítő)

1. példa



A lejátszott jel továbbítása AV-erősítőnek (rádióerősítőnek)

- 1 Állítsa a lejátszó jobb oldalán lévő LINE SELECT kapcsolót „OUT” állásba.
* A sárga csatlakozódugó képtovábbításra szolgál (48. oldal).

2. példa

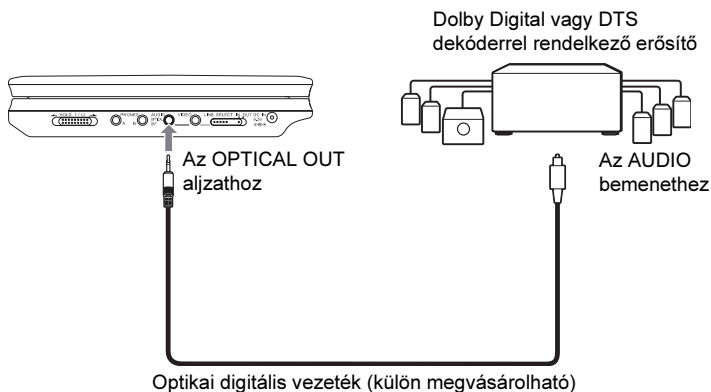

A lejátszott jel továbbítása AV-erősítőnek (rádióerősítőnek)

- 1 Állítsa a lejátszó jobb oldalán lévő LINE SELECT kapcsolót „OUT” állásba.
- 2 Állítsa az „Audio Setup” menü „Digital Output” menüpontját „On” értékre (43. oldal).

Csatlakoztatás videolejátszóhoz vagy kamkorderhez

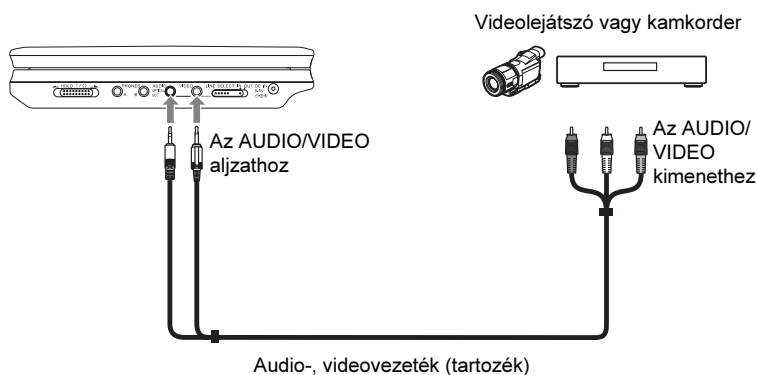

A lejátszott jel fogadása videolejátszóról vagy kamkorderről

- 1 Állítsa a lejátszó jobb oldalán lévő LINE SELECT kapcsolót „IN” állásba.

Megjegyzés

A használat befejezésekor állítsa a LINE SELECT kapcsolót „OUT” állásba. Ha a kapcsoló „IN” állásban van, a lejátszás nem lehetséges a lejátszón.

Hibaelhárítás

Ha a lejátszó használata során az alábbi jelenségek valamelyikét észleli, hajtsa végre a hibaelhárítás előírt műveletét, mielőtt szakszervizhez fordulna. Ha az alábbi ellenőrzések végrehajtása után is fennáll az adott hibajelenség, forduljon a legközelebbi Sony márkaszervizhez.

Energiaellátás

A készülék nem kapcsol be.

- Ellenőrizze, hogy a hálózati csatlakozóvezetékét megfelelően csatlakoztatta-e.
- Akkumulátorral történő alkalmazás esetén ellenőrizze az akkumulátor megfelelő töltöttségét.

Kép

Nincs kép, képzaj jelenik meg.

- A lemez szennyezett vagy hibás.
- A fényerő a legkisebbre van állítva. Állítsa be a fényerőt az „LCD Mode” menüben (36. oldal).
- Lemez lejátszásakor állítsa a LINE SELECT kapcsolót „OUT” állásba. Ha a lejátszott jeleket külső készüléknek továbbítja, állítsa a LINE SELECT kapcsolót „OUT” állásba. Ha külső eszköz jeleit kívánja fogadni, állítsa a LINE SELECT kapcsolót „IN” állásba (48. oldal).
- Csatlakoztassa újra a vezetékeket megfelelően.
- A csatlakozóvezetékek megsérültek.
- Ellenőrizze, hogy a lejátszót a megfelelő videobemenethez csatlakoztatta (48. oldal), a tv-készülékén a megfelelő videobemenetet választotta, és a lejátszó képe megjelenik a képernyőn.
- A lejátszó nagyfelbontású tv-készülék

COMPONENT VIDEO IN (Y, P_B, P_R) aljzataihoz csatlakoztatta.

- Ha a lejátszót egy videomagnón vagy videomagnóval egybeépített tv-készüléken keresztül csatlakoztatta a tv-készülékhez, az egyes DVD-lemezeken alkalmazott másolásvédelmi rendszer befolyásolhatja a képminőséget.

A kép nem tölti ki a képernyőt, annak ellenére, hogy a képarány beállítása megfelelő a „General Setup” menü „TV Display” menüpontjában.

- A lejátszott DVD-lemezen a képarány rögzített.

Fekete pontok jelennek meg, és a piros, kék és zöld pontok az LCD-képernyőn maradnak.

- A jelenség oka az LCD szerkezeti kialakítása. Nem meghibásodás.

Hang

Nincs hang.

- A lejátszót szünet vagy lassított lejátszás üzemmódba kapcsolta.
- A lejátszó gyorskeresést végez előre vagy hátra.
- Ha olyan Super VCD lemezt játszik le, melynél a 2-es hangszáv nem tartalmaz műsort, a készülék néma marad, ha a „Stereo 1”, „Left 1” vagy „Right 1” beállítást választja ki.
- Csatlakoztassa újra megfelelően a csatlakozóvezetékét.
- A csatlakozóvezetékek megsérültek.
- Az erősítő (rádióerősítő) nem megfelelő hangfrekvenciás bemenetéhez csatlakoztatta a lejátszót (49. oldal).
- Az erősítő (rádióerősítő) üzemmódválasztó kapcsolóját helytelen állásba kapcsolta.
- Ha az OPTICAL OUT csatlakozón nem jelenik meg a műsor, ellenőrizze az audio beállításokat a menüben (43. oldal).

A hangerő túl alacsony.

- ➔ A hangerő egyes DVD-lemezek esetében alacsony. A hangerő javulhat, ha beállítja az „Audio Setup” menüben az „Audio DRC” menüpontot az „On” értékre (43. oldal).

Működtetés

A távvezérlő nem működik.

- ➔ A távvezérlő elemei lemerültek.
- ➔ Távolítsa el az akadályt a lejátszó és a távvezérlő útjából.
- ➔ Vigye közelebb a távvezérlőt a lejátszóhoz.
- ➔ A távvezérlőt irányítsa a lejátszó távvezérlés érzékelője felé.
- ➔ A közvetlen napsütés vagy erős megvilágítás zavarhatja a távvezérlő érzékelőjét.

Semmi sem történik a gombok megnyomásakor.

- ➔ A lejátszó I/⏸/HOLD kapcsolója „HOLD” állásban van (21. oldal).

A lemezt nem lehet lejátszani.

- ➔ Fordítva tette be a lemezt.
A lejátszható oldallal felfelé helyezze be a lemezt.
- ➔ A lemezt nem megfelelően helyezte be.
- ➔ A lejátszóval nem lehet bizonyos típusú lemezeket lejátszani (9. oldal).
- ➔ A DVD régióködjja nem egyezik meg a készülék régióködjjével (10. oldal).
- ➔ Páralecsapódás képződött a lejátszó belsejében (4. oldal).
- ➔ A készülék nem juttassa le a lezáratlan lemezeket (9. oldal).
- ➔ A szülői felügyelet be van állítva.
Módosítsa a beállítást.
- ➔ A lejátszó bal oldalán lévő CD/DVD USB kapcsoló „USB” állásban van.
- ➔ A lejátszó jobb oldalán lévő LINE SELECT kapcsoló „IN” állásban van.

A készülék önműködően lejátssza a lemezt.

- ➔ A lemez önműködő lejátszási funkcióval rendelkezik.

A lejátszás önműködően leáll.

- ➔ Egyes lemezekre gyárilag önműködő szünetjelet vesznek fel. Az ilyen lemezek lejátszása közben a szünetjelnél a lejátszás leáll.

Egyes funkciók, például leállítás, keresés, pásztázás, lassított lejátszás, ismétlés vagy véletlen sorrendű lejátszás, nem működnek.

- ➔ A lejátszott lemeztől függően előfordulhat, hogy a fenti műveletek valamelyikét nem lehet végrehajtani. Lásd a lemezhez mellékelte útmutatót.

Nem lehet kiválasztani a műsor hangjának nyelvét.

- ➔ A távvezérlő közvetlen kiválasztó gombja helyett próbálkozzon a DVD-menü használatával (23. oldal).
- ➔ A lejátszott DVD-lemez nem tartalmaz többnyelvű hangsávokat.
- ➔ A hang nyelvének kiválasztása az adott DVD-lemezen nem engedélyezett.

Nem lehet kikapcsolni a szinkronfeliratot vagy nem lehet kiválasztani a szinkronfelirat nyelvét.

- ➔ A távvezérlő közvetlen kiválasztó gombja helyett próbálkozzon a DVD-menü használatával (23. oldal).
- ➔ A lejátszott DVD-lemez nem tartalmaz többnyelvű szinkronfeliratot.
- ➔ A szinkronfelirat nyelvének kiválasztása az adott DVD-lemezen nem engedélyezett.

A kameraállítás nem módosítható.

- ➔ A távvezérlő közvetlen kiválasztó gombja helyett próbálkozzon a DVD-menü használatával (23. oldal).
- ➔ A lejátszott DVD-lemez nem tartalmaz több kameraállású jelenetet.
- ➔ A kameraállítás csak akkor változtatható, ha a képernyőn látható a „” jelzés (25. oldal).
- ➔ A kameraállítás kiválasztása az adott DVD-lemezen nem engedélyezett.

Az MP3 audio műsorszámok nem játszhatók le (54. oldal).

- ➔ A DATA CD műsorát nem az ISO 9660 1-es szintű szabványnak, vagy a Joliet formátumnak megfelelően készítették el.
- ➔ A DATA DVD lemez nem olyan MP3 formátumban készült el, mely megfelel az UDF-nek (általános lemezformátum).
- ➔ Az MP3 audio műsorszám nem „,MP3” kiterjesztésű.
- ➔ Az adatok bár „,MP3” kiterjesztésűek, de nem MP3 formátumúak.
- ➔ Az adatfájl nem felel meg az MPEG-1 Audio Layer III formátumnak.
- ➔ A lejátszó nem tudja lejátszani az mp3PRO formátumú fájlokat.
- ➔ Az MP3 audio műsorszám megsérült.

A JPEG képek nem játszhatók le (54. oldal).

- ➔ A DATA CD lemez nem olyan JPEG formátumban készült el, mely megfelel az ISO 9660 1 szintjének vagy a Jolietnek.
- ➔ A DATA DVD lemez JPEG fájljait nem olyan formátumban vették fel, mely megfelel az UDF (általános lemezformátum) szabványnak.
- ➔ A JPEG képfájl nem rendelkezik „,JPEG” kiterjesztéssel.
- ➔ A fájl nem JPEG formátumú, annak ellenére, hogy „,JPEG” kiterjesztéssel rendelkezik.
- ➔ A JPEG képfájl nem felel meg a DCF szabványnak (55. oldal).
- ➔ A fájl mérete nagyobb mint 3072 (szélesség) × 2048 (magasság) normál formátumban, vagy több mint 3 300 000 képpont progresszív JPEG formátumban. (Lehetnek olyan progresszív tömörítésű JPEG fájlok, melyeket a készülék akkor sem tud lejátszani, ha mérete a megadott tartományon belül van.)
- ➔ A JPEG képfájl megsérült.

A DivX videófájl nem lehet lejátszani.

- ➔ A fájl nem DivX formátumban készült.
- ➔ A fájl kiterjesztése nem „,AVI” vagy „,DIVX”.
- ➔ A DATA CD-t, DATA DVD-t nem az ISO 9660 1. szintnek vagy Joliet/UDF szabványnak megfelelő DivX formátumban vették fel.
- ➔ A DivX videófájl mérete nagyobb mint 720 (szélesség) × 576 (magasság) képpont.

Az album, műsorszám vagy fájl címének kijelzése nem megfelelő.

- ➔ A lejátszó csak az abcé betűt és számokat képes megjeleníteni. Az ettől eltérő karakterek helyén egy „*” szimbólum jelenik meg.

A készülék nem az elejétől játssza le a műsort.

- ➔ Az ismétléses lejátszás vagy véletlen sorrendű lejátszás van kiválasztva (29. és 31. oldal).
- ➔ A lejátszót folytatólagos lejátszási üzemmódba kapcsolta (22. oldal).

A lejátszó nem működik megfelelően.

- ➔ Ha a lejátszó működését statikus elektromosság stb. zavarja, húzza ki a hálózati vezetékét.

Néhány szó az MP3 audio zeneszámokról és a JPEG képfájlokról

Az MP3 egy olyan szabványos hangtömörítési technológia, mely megfelel az ISO/IEC MPEG előírásoknak. A JPEG egy, a digitális képek tömörítésére szolgáló eljárás neve.

Ezzel a készülékkel lejátszhatja az MP3 zeneszámokat és JPEG képfájlokat tartalmazó DATA CD, DATA DVD lemezeket.

A készülékkel lejátszható DATA CD, DATA DVD lemezekről

MP3 (MPEG-1 Audio Layer III) és JPEG formátumú DATA CD (CD-ROM, CD-R, CD-RW), illetve DATA DVD (DVD-ROM, DVD+RW, DVD+R, DVD-RW, DVD-R) lemezeket játszhat le.

Míndezek mellet, ez a készülék csak az olyan DATA CD lemezeket játssza le, melyek logikai formátuma megfelel az ISO 9660 1. szintjének vagy a Jolietnek. DATA DVD lemezek esetén az Universal Disk Format (UDF) a követelmény.

A felvételi formátum részleteit lásd a (külön megvásárolható) lemezmeghajtó és a felvevő szoftver kezelési útmutatójában.

Megjegyzés

Ez a készülék nem tudja lejátszani a Packet Write formátumú vagy többmenetes DATA CD, DATA DVD lemezek bizonyos típusait.

A készülékkel lejátszható MP3 audio műsorszámok vagy JPEG képfájlok

A készülék az alábbi műsorszámok és fájlok lejátszására képes:

- „.mp3” kiterjesztéssel rendelkező MP3 audio műsorszámok,
- „.jpeg” vagy „.jpg” kiterjesztéssel rendelkező JPEG képfájlok,
- a DCF* szabványnak megfelelő JPEG képfájlok.

* „Design rule for Camera File system”: a Japán elektronikai és információtechnológiai szövetség (JEITA) által előírt, a digitális fényképezőgépekre vonatkozó képszabvány elnevezése.

Megjegyzések

- A „.jpe” vagy „.jpeg” kiterjesztéseket módosítsa „.jpg” kiterjesztésre.
- A készülék minden olyan fájl lejátszik, melynek „.MP3”, „.JPG” vagy „.JPEG” a kiterjesztése, még akkor is, ha az nem MP3 vagy JPEG formátumú. Ilyen esetben azonban olyan hangos zaj keletkezhet, amely a hangszórókat károsíthatja.
- Ezzel a lejátszóval nem lehet lejátszani az mp3PRO formátumú fájlokat.
- Előfordulhatnak olyan JPEG fájlok, melyeket ezzel a lejátszóval nem lehet lejátszani.
- A lejátszó 14 karakter hosszúságig tudja megjeleníteni a fájlneveket. A 14. karakter utáni esetleges karakterek nem jelennek meg a képernyőn.
- A nem megjeleníthető karakterek helyén „*” kerül kijelzésre.
- A lemeztől függően a nem megjeleníthető fájlnev vagy műsorszám név helyén „*” kerül kijelzésre.
- Az UDF fájlrendszerben írott CD-R, CD-RW fájlnevek nem jeleníthetők meg megfelelően.
- VBR (változó bitsűrűségű) MP3 audio műsorszám lejátszása esetén a bitsűrűség nem megfelelően jelenik meg.

Az albumok, műsorszámok és fájlok lejátszási sorrendje

A műsorszámok és fájlok egy albumon belül az adathordozónak (CD-R stb.) megfelelő sorrendben jelennek meg.

☞ Hasznos tanács

Mivel a bonyolult könyvtárszerkezettel rendelkező lemezek lejátszásának megkezdése hosszabb időt vesz igénybe, javasoljuk, hogy két szintnél bonyolultabb felépítést ne hozzon létre.

Megjegyzések

- A lejátszó akár 299 albumot tud felismerni (beleértve a nem MP3 audio műsorszámokat és JPEG képfájlokat tartalmazókat is). A lejátszó nem játssza le a 299. album után elhelyezkedő albumokat.
- A lejátszó összesen 648 fájlt, műsorszámot és albumot tud felismerni. A lejátszó nem játssza le a 648. fájlt, műsorszám vagy album utáni adatokat.
- A lemez írási körülményeitől függően az összes felismert fájl, műsorszám és album kevesebb lehet, mint 648.
- Az albumlistában csak az éppen lejátszott album neve jelenik meg. Az esetlegesen fentebb elhelyezkedő albumokat a „\.” jelzés jelzi.

Minőségtanúsítás

A forgalomba hozó tanúsítja, hogy a DVP-FX720 típusú készülék a 2/1984. (III. 10.) számú BkM-IPM együttes rendeletben előírtak szerint megfelel a következő műszaki jellemzőknek.

Rendszer

Lézer: félvezető lézer

Jelszabvány: PAL (NTSC)

Hangfrekvenciás karakterisztika

Frekvencia átvitel DVD VIDEO (PCM

48 kHz): 20 Hz–22 kHz/

CD: 20 Hz–20 kHz

Harmonikus torzítás 0,01%

Dinamikatartomány DVD VIDEO:

90 dB, CD: 90 dB

Nyávgóság a mérhető értéknél kevesebb

($\pm 0,001\%$ W PEAK)

Bemenetek, kimenetek

VIDEO (videobemenet, -kimenet):

minijack (1 db)

kimenet 1,0 V_{p-p}/75 Ω

AUDIO (audiobemenet, -kimenet)/

OPTICAL OUT (optikai

kimenet):

egybeépített sztereó minijack és

optikai minijack (1 db)

kimenet 2,0 V_{rms}, 47 k Ω

javasolt terhelési impedancia több,

mint 47 k Ω

PHONES (fejhallgató) A/B:

sztereó minijack (2 db)

LCD (folyadékkristályos) képernyő

Képernyőméret: 17,8 cm (7 hüvelyk)

(képátló), szélesképernyős

Képernyő típusa: TFT aktív mátrix

Felbontás: 480 \times 234 (hatékony

képpont arány: több, mint 99,99%)

Általános

Energiaellátási követelmények:

DC 9,5 V (hálózati tápegység, autós tápegység)

DC 7,4 V (akkumulátor)

Teljesítményfelvétel (DVD VIDEO lejátszás):

18 W (akkumulátorral használva)

7 W (akkumulátor nélkül, fejhallgatóval használva)

Méreték (kb.):

190 \times 31,5 \times 149,5 mm (szé \times ma \times mé) a kinyúló részekkel

Tömeg (kb.): 730 g

Működési hőmérséklet: 5–35 °C

Működési páratartalom: 25–80%

Hálózati tápegység: 100–240 V

váltóáram, 50/60 Hz

Autós tápegység: 12 V, egyenáram

Mellékelt tartozékok

Lásd a 12. oldalon.

A kivitel és a műszaki adatok előzetes bejelentés nélkül változhatnak.

A készülék részegységei és kezelőszervei

A részleteket lásd a zárójelben lévő oldalon.

Felülnézet

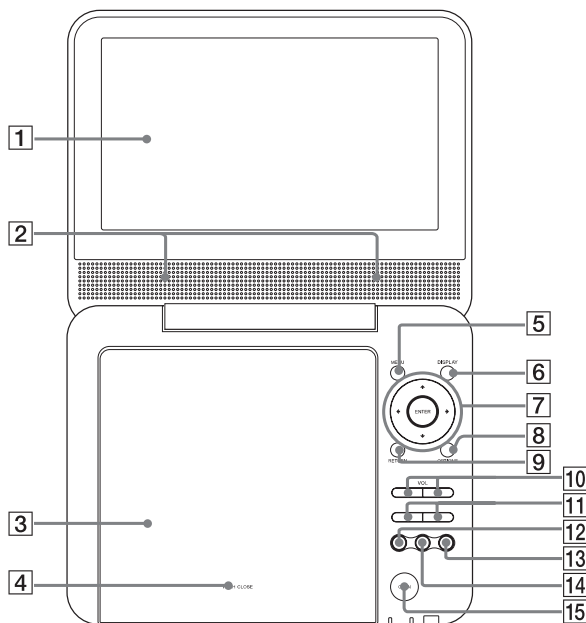

- | | |
|--|---|
| 1 LCD-képernyő | 9 RETURN gomb (27) |
| 2 Hangsugárzó (21) | 10 VOL -/+ (hangerő) gombok |
| 3 Lemeztartó (20) | 11 ◀◀/▶▶ (előző/következő) gombok (22) |
| 4 PUSH CLOSE (20) | 12 ▷ (lejátszás) gomb (20) |
| 5 MENU gomb (23) | 13 ■ (állj) gomb (21) |
| 6 DISPLAY gomb (27) | 14 (szünet) gomb (22) |
| 7 ←/↑/↓/→ gombok, ENTER gomb (23) | 15 OPEN gomb (20) |
| 8 OPTIONS gomb (30) | |

Előlnézet

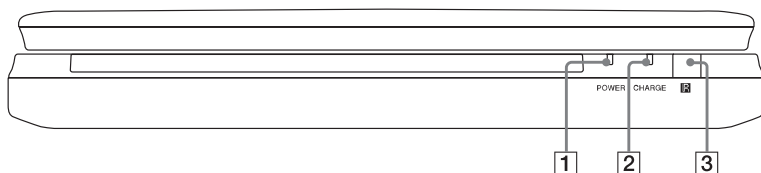

- 1** POWER (bekapcsolás) jelző (20) **3** IR (távvezérlés érzékelő) (12)
2 CHARGE (töltés) jelző (16)

Bal oldali nézet

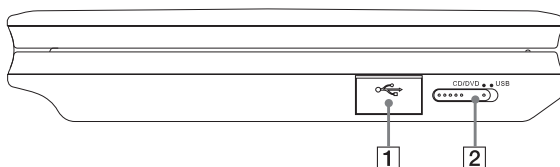

- 1** USB aljzat (32) **2** CD/DVD USB kapcsoló (20)

Jobb oldali nézet

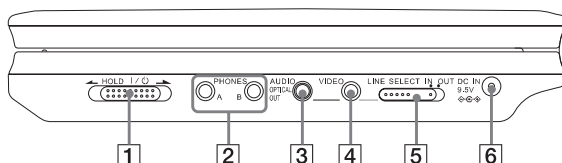

- 1** I/O (be/készenlét)/HOLD kapcsoló (20) **4** VIDEO (bemenet, kimenet) aljzat (48)
2 PHONES (fejhallgató) aljzat A, B **5** LINE SELECT (IN/OUT) kapcsoló (20)
3 AUDIO (bemenet, kimenet) aljzat/OPTICAL OUT (optikai kimenet) aljzat (48, 49) **6** DC IN 9,5V (hálózati tápegység bemenet) aljzat (13)

Távvezérlő

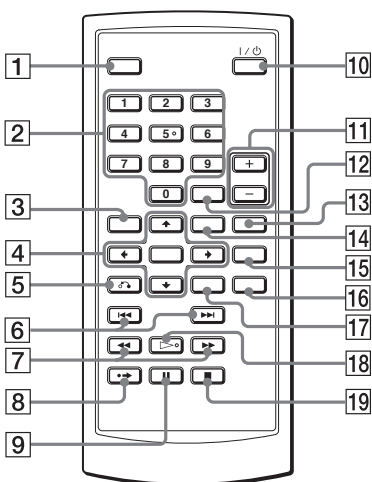

- 1 DISPLAY gomb (27)
- 2 Számgombok (23)*
- 3 TOP MENU gomb (23)
- 4 ←/↑/↓/→ gombok, ENTER gomb (23)
- 5 ↻ RETURN gomb (27)
- 6 ◀◀/▶▶ PREV (előző)/NEXT (következő) gombok (22)
- 7 ◀◀/▶▶ (páztázás/lassítás) gombok (30)
- 8 ●→ ADVANCE gomb (22)
- 9 || PAUSE gomb (22)
- 10 I/⏻ (be/készenlét) gomb (20)
- 11 VOL +/- (hangerő) gombok
- 12 CLEAR gomb (45)
- 13 AUDIO gomb (23)*
- 14 MENU gomb (23)
- 15 SUBTITLE gomb (25)
- 16 ANGLE gomb (25)
- 17 OPTIONS gomb (30)
- 18 ▷ PLAY gomb (20)*
- 19 ■ STOP gomb (21)

* A tapintópontot referenciaként használhatja a készülék vezérlése közben. Az 5-ös számgombon tapintópont található.

Tárgymutató

Számok

16:9 41
4:3 Letter Box 41
4:3 Pan Scan 41

A

Alapbeállítások menü 40
Album 55
Audio 23, 44
Audio DRC 43
Audio Setup 43

B

Beállítás 40

C

CD 9, 20
Csatlakoztatás 48

D

DATA CD 8, 38, 54
DATA DVD 8, 38, 54
Diavetítés 35
Digitális kimenet 43
DivX[®] 37, 38
Dolby Digital 23, 43
DTS 23, 44
DVD 8, 20
DVD+RW 8
DVD-menü 23
DVD-RW 8, 26

E

Elemek 12
Eredeti 26

F

Folytatólagos lejátszás 22

G

General Setup 41
Gyorskeresés előre 30
Gyorskeresés vissza 30

H

Használható lemeztípusok 9
Hibaelhárítás 51

I

Ismételt lejátszás 29, 31
Ismétlés
CD, VIDEO CD 31
DVD 29

J

JPEG 8, 54

K

Kameraállítás 25
Képernyő
Lejátszási beállítások
képernyő 27
Alapbeállítások menü 40
Képernyővédő 42
Keresés 30

L

Lassítás 31
Language Setup 44
Lejátszási lista 26
Lemezkezelése 3
Lemezmenü 44

M

MP3 8, 54

O

OPTICAL OUT 43
OSD (képernyőmenü) 44

P

Pásztázás 30
PBC-lejátszás 26

S

Szinkronfelirat 44

T

Távvezérlő 12, 59
Top Menu 23
Tv-képernyő 41

V

VIDEO CD 8, 10, 20

HU



Felelőssé vált elektromos és elektronikus készülékek hulladékként való eltávolítása (Használható az Európai Unió és egyéb európai országok szelektív hulladékgyűjtési rendszereiben)

Ez a szimbólum a készüléken vagy a csomagolásán azt jelzi, hogy a terméket ne kezelje háztartási hulladékként. Kérjük, hogy az elektromos és elektronikai hulladék gyűjtésére kijelölt gyűjtőhelyen adja le. A felelőssé vált termékének helyes kezelésével segít megelőzni a környezet és az emberi egészség károsodását, mely bekövetkezhetne, ha nem követi a hulladékkezelés helyes módját. Az anyagok újrahasznosítása segít a természeti erőforrások megőrzésében. A termék újrahasznosítása érdekében további információért forduljon a lakhelyén az illetékesekhez, a helyi hulladékgyűjtő szolgáltatóhoz vagy ahhoz az üzlethez, ahol a terméket megvásárolta.