

## Συσκευή Ψηφιακής Εγγραφής HD

Εγχειρίδιο χρήσης

Πίνακας  
περιεχομένων

Αναζήτηση  
τρόπου χειρισμού

Αναζήτηση  
ρυθμίσεων

Ευρετήριο

# Χρήση του παρόντος εγχειριδίου χρήσης

Πατήστε ένα κουμπί στα δεξιά για να μεταβείτε στην αντίστοιχη σελίδα. Αυτό είναι βολικό όταν αναζητάτε μια λειτουργία που θέλετε να εμφανίσετε.

**SONY** 4-542-974-11(1) (EL)

Συσκευή Ψηφιακής Εγγραφής HD

Εγχειρίδιο χρήσης

- Πίνακας περιεχομένων
- Αναζήτηση τρόπου χειρισμού
- Αναζήτηση στοιχείων ρυθμίσεων
- Ευρετήριο

Αναζητήστε πληροφορίες ανά λειτουργία.

Αναζητήστε πληροφορίες ανά τρόπο χειρισμού.

Αναζητήστε πληροφορίες σε μια λίστα στοιχείων ρυθμίσεων.

Αναζητήστε πληροφορίες ανά λέξη-κλειδί.

Πίνακας περιεχομένων

Αναζήτηση τρόπου χειρισμού

Αναζήτηση ρυθμίσεων

Ευρετήριο

## Σήματα και σημειώσεις που χρησιμοποιούνται στο παρόν εγχειρίδιο χρήσης

### Λειτουργία εγγραφής

Μπορείτε να ρυθμίσετε την ανάλυση εικόνας και το ρυθμό καρέ που θα χρησιμοποιηθεί για την εγγραφή ταινιών. Για να κάνετε τη ρύθμιση, επιλέξτε [SETUP] πρώτα.

- 1 Πατήστε το κουμπί NEXT για να εμφανίσετε το [SETUP] και μετά πατήστε το κουμπί ENTER.
- 2 Ενώ εμφανίζεται το [VIDEO] (Λειτουργία εγγραφής), πατήστε το κουμπί ENTER.
- 3 Πατήστε το κουμπί NEXT για να επιλέξετε τη λειτουργία Εγγραφής, έπειτα πατήστε το κουμπί ENTER.

Οθόνη	Εγγραμμένη εικόνα	Ανάλυση	Ρυθμός καρέ απεικόνισης	Ρυθμός καρέ αποσυρμένης
	Υψηλότερη ανάλυση/οραλή εικόνα εγγραμμένης σε ρυθμό καρέ 2x	1920x1080	60p/50p	60p/50p
	Υψηλή ανάλυση	1280x720	30p/25p	30p/25p

Η προεπιλεγμένη ρύθμιση είναι ✓.

Υποδεικνύει προφυλάξεις και περιορισμούς σχετικά με τον ορθό χειρισμό της φωτογραφικής μηχανής.

Υποδεικνύει πληροφορίες που είναι χρήσιμο να γνωρίζετε.

**Σημειώσεις**

- Όταν ρυθμίσετε το αρχείο GPS σε [ON], η φωτογραφική μηχανή προσαρμόζει την ημερομηνία, την ώρα και την περιοχή αυτόματα κατά τη λειτουργία λήψης.

**Ρύθμιση της περιοχής**

Μπορείτε να ρυθμίσετε το ρολόι στην τοπική ώρα μιας χώρας που επισκέπτεστε επιλέγοντας την περιοχή. Οι περιοχές ορίζονται με τη διαφορά ώρας από τη Μέση Ώρα Γκρινβίτς (GMT). Ανατρέξτε επίσης στην ενότητα «Διαφορά παγκόσμιων ώρας» (σελίδα 79).

# Σημειώσεις για τη χρήση της φωτογραφικής μηχανής

## Πληροφορίες για τη γλώσσα που θα εμφανίζεται στην οθόνη

Η οθόνη ενδείξεων εμφανίζεται μόνο στα Αγγλικά. Δεν διατίθενται άλλες γλώσσες.

## Σημειώσεις για την εγγραφή/ αναπαραγωγή ταινιών και τη σύνδεση

- Πριν ξεκινήσετε την εγγραφή, κάντε μια δοκιμαστική εγγραφή για να βεβαιωθείτε ότι η φωτογραφική μηχανή λειτουργεί σωστά.
- Για να αναπαραγάγετε εικόνες, συνδέστε τη φωτογραφική μηχανή σε μια άλλη συσκευή με ένα καλώδιο micro HDMI (πωλείται χωριστά).
- Η φωτογραφική μηχανή δεν διαθέτει προστασία από τη σκόνη, τις πιτσιλιές ή το νερό. Διαβάστε την ενότητα «Προφυλάξεις» (σελίδα 65) πριν χειριστείτε τη φωτογραφική μηχανή.
- Αποφύγετε την έκθεση της φωτογραφικής μηχανής στο νερό. Εάν εισχωρήσει νερό στο εσωτερικό της φωτογραφικής μηχανής, μπορεί να προκληθεί δυσλειτουργία. Σε ορισμένες περιπτώσεις, η φωτογραφική μηχανή δεν είναι επισκευάσιμη.
- Μην στρέψετε τη φωτογραφική μηχανή προς τον ήλιο ή προς κάποιο άλλο έντονο φως. Αυτό μπορεί να προκαλέσει δυσλειτουργίες.
- Μην χρησιμοποιείτε τη φωτογραφική μηχανή κοντά σε μέρη όπου παράγονται έντονα ραδιοκύματα ή εκπέμπεται ραδιενέργεια. Διαφορετικά, ενδεχομένως να αλλοιωθεί η δυνατότητα σωστής εγγραφής ή αναπαραγωγής της φωτογραφικής μηχανής.
- Η χρήση της φωτογραφικής μηχανής σε τοποθεσίες με άμμο ή σκόνη ενδεχομένως να προκαλέσει δυσλειτουργίες.
- Εάν υπάρξει συμπύκνωση υγρασίας, αφαιρέστε την πριν χρησιμοποιήσετε τη φωτογραφική μηχανή (σελίδα 66).
- Μην ταρακουνάτε ή χτυπάτε τη φωτογραφική μηχανή. Μπορεί να προκαλέσει δυσλειτουργία και να μην έχετε τη δυνατότητα να εγγράψετε εικόνες. Επιπλέον, η κάρτα μνήμης ή τα δεδομένα εικόνας μπορεί να καταστραφούν.
- Όταν συνδέετε τη φωτογραφική μηχανή σε άλλη συσκευή μέσω καλωδίου, βεβαιωθείτε ότι έχετε εισαγάγει σωστά το βύσμα σύνδεσης. Αν πιέσετε με δύναμη το βύσμα στον ακροδέκτη, θα τον καταστρέψετε και μπορεί να προκαλέσετε δυσλειτουργία της φωτογραφικής μηχανής.

- Η αναπαραγωγή ταινιών πέραν αυτών που έχουν εγγραφεί, υποβληθεί σε επεξεργασία ή συντεθεί με αυτήν τη φωτογραφική μηχανή δεν είναι εγγυημένη.
- Όταν κάνετε εναλλαγή μεταξύ NTSC/PAL, οι τιμές ρύθμισης που μπορείτε να επιλέξετε στη λειτουργία εγγραφής αλλάζουν ανάλογα. Οι τιμές ρύθμισης για τα [NTSC] και [PAL] απεικονίζονται σε αυτό το εγχειρίδιο.

## Σχετικά με τη θερμοκρασία της φωτογραφικής μηχανής

Η φωτογραφική μηχανή μπορεί να θερμανθεί λόγω συνεχούς χρήσης. Αυτό δεν αποτελεί δυσλειτουργία.

## Σχετικά με την προστασία από υπερθέρμανση

Ανάλογα με τη θερμοκρασία της φωτογραφικής μηχανής και της μπαταρίας, η εγγραφή ταινιών μπορεί να μην είναι δυνατή ή η φωτογραφική μηχανή να απενεργοποιηθεί αυτόματα για λόγους προστασίας της συσκευής. Ένα μήνυμα θα εμφανιστεί στην οθόνη ενδείξεων πριν από την απενεργοποίηση ή δεν θα μπορείτε πλέον να κάνετε εγγραφή ταινιών.

## Σημειώσεις για το πακέτο μπαταριών

- Φορτίστε το πακέτο μπαταριών πριν το χρησιμοποιήσετε για πρώτη φορά.
- Μπορείτε να φορτίζετε το πακέτο μπαταριών ακόμα κι αν δεν έχει αποφορτιστεί πλήρως. Επιπλέον, ακόμα κι αν το πακέτο μπαταριών δεν έχει φορτιστεί πλήρως, μπορείτε να χρησιμοποιήσετε τη χωρητικότητα του μερικώς φορτισμένου πακέτου μπαταριών.
- Για λεπτομέρειες σχετικά με τα πακέτα μπαταριών, βλ. σελίδα 63.

## Σημειώσεις σχετικά με την οθόνη ενδείξεων και το φακό

- Έκθεση της οθόνης ενδείξεων ή του φακού σε άμεση ηλιακή ακτινοβολία για μεγάλα χρονικά διαστήματα μπορεί να προκαλέσει δυσλειτουργίες. Να είστε προσεκτικοί όταν τοποθετείτε τη φωτογραφική μηχανή κοντά σε παράθυρο ή σε εξωτερικούς χώρους.
- Μην ασκείτε πίεση στην οθόνη ενδείξεων. Αυτό μπορεί να προκαλέσει δυσλειτουργία.

Πίνακας περιεχομένων

Αναζήτηση τρόπου χειρισμού

Αναζήτηση ρυθμίσεων

Ευρετήριο

## Συμβατότητα δεδομένων εικόνας

- Αυτή η φωτογραφική μηχανή υποστηρίζει το «φορμά MP4» ως φορμά αρχείου ταινίας. Ωστόσο, δεν είναι βέβαιο ότι όλες οι συσκευές που είναι συμβατές με MP4 μπορούν να αναπαραγάγουν εικόνες που έχουν εγγραφεί με αυτήν τη φωτογραφική μηχανή.
- Η φωτογραφική μηχανή συμμορφώνεται με το παγκόσμιο πρότυπο DCF (Κανόνας σχεδίασης για σύστημα αρχείων φωτογραφικής μηχανής) που έχει θεσπιστεί από την JEITA (Japan Electronics and Information Technology Industries Association).

## Προειδοποίηση σχετικά με τα πνευματικά δικαιώματα

Τηλεοπτικά προγράμματα, ταινίες, βιντεοταινίες και άλλο υλικό ενδέχεται να προστατεύεται από πνευματικά δικαιώματα. Η μη εξουσιοδοτημένη εγγραφή αυτού του υλικού ενδέχεται να είναι αντίθετη με τις διατάξεις των νόμων περί πνευματικών δικαιωμάτων.

## Καμία αποζημίωση για κατεστραμμένο περιεχόμενο ή αστοχία εγγραφής

Η Sony δεν παρέχει αποζημίωση για αστοχίες εγγραφής, απώλεια ή καταστροφή εγγεγραμμένου περιεχομένου που οφείλονται σε δυσλειτουργία της φωτογραφικής μηχανής ή της κάρτας μνήμης κ.λπ.

## Οι απεικονίσεις και οι εικόνες που χρησιμοποιούνται στο παρόν εγχειρίδιο χρήσης

- Οι εικόνες που χρησιμοποιούνται ως παραδείγματα στο παρόν εγχειρίδιο χρήσης είναι αναπαραγωγές εικόνων και όχι πραγματικές εικόνες λήψης με τη φωτογραφική μηχανή.
- Στο παρόν εγχειρίδιο, το Μέσο «Memory Stick Micro» και η κάρτα μνήμης microSD αναφέρονται ως «κάρτα μνήμης».
- Η σχεδίαση και τα τεχνικά χαρακτηριστικά υπόκεινται σε αλλαγές χωρίς προειδοποίηση.

## Σημειώσεις για την αναπαραγωγή ταινιών σε άλλες συσκευές

- Η φωτογραφική μηχανή είναι συμβατή με MPEG-4 AVC/H.264 Κύριο προφίλ για εγγραφή ποιότητας εικόνας HD (υψηλή ανάλυση). Συνεπώς, δεν μπορείτε να κάνετε αναπαραγωγή εικόνων που έχουν εγγραφεί με ποιότητα εικόνας HD (υψηλή ανάλυση) στη φωτογραφική μηχανή με τις συσκευές που δεν είναι συμβατές με MPEG-4 AVC/H.264.

- Ταινίες που έχουν εγγραφεί με χρήση αυτής της φωτογραφικής μηχανής ενδέχεται μην αναπαράγονται κανονικά σε άλλες συσκευές. Επίσης, ταινίες που έχουν εγγραφεί σε άλλες συσκευές ενδέχεται να μην αναπαράγονται κανονικά σε αυτήν τη φωτογραφική μηχανή.

## Σχετικά με τη λειτουργία ασύρματου δικτύου

- Η λειτουργία ασύρματου δικτύου που είναι ενσωματωμένη σε αυτήν τη φωτογραφική μηχανή έχει επιβεβαιωθεί ότι συμμορφώνεται με τα τεχνικά χαρακτηριστικά Wi-Fi που ορίζονται από τη Wi-Fi Alliance (WFA).
- Ανάλογα με την περιοχή, η πρόσβαση σε ασύρματο δίκτυο LAN ενδέχεται να μην είναι διαθέσιμη, μπορεί να απαιτεί χωριστή χρέωση υπηρεσίας ή οι επικοινωνίες να αποκλείονται ή να υφίστανται διακοπές κατά καιρούς. Για λεπτομέρειες, επικοινωνήστε με το διαχειριστή του ασύρματου δικτύου LAN ή/και τον πάροχο υπηρεσιών σας.
- Η Sony δεν παρέχει καμία απολύτως εγγύηση σχετικά με την παροχή μιας υπηρεσίας δικτύου. Η Sony δεν φέρει καμία απολύτως ευθύνη για ζημιές που ενδέχεται να προκύψουν από τη χρήση μιας υπηρεσίας δικτύου, ακόμα και στην περίπτωση αξιώσεων που υποβάλλονται από κάποιο τρίτο μέρος.
- Δεν αναλαμβάνουμε καμία ευθύνη για οποιαδήποτε ζημιά που οφείλεται σε μη εξουσιοδοτημένη πρόσβαση ή χρήση προορισμών που φορτώνονται στη φωτογραφική μηχανή σε περίπτωση απώλειας ή κλοπής της.

## Πληροφορίες σχετικά με την ασφάλεια της χρήσης ασύρματων δικτύων LAN

Είναι σημαντικό να ορίζεται ασφάλεια κατά τη χρήση της λειτουργίας ασύρματου δικτύου. Η Sony δεν παρέχει καμία εγγύηση και δεν φέρει ευθύνη για οποιαδήποτε ζημία προκύψει από την έλλειψη επαρκούς ασφάλειας ή τη χρήση της λειτουργίας ασύρματου δικτύου.

## Φακός ZEISS

Η φωτογραφική μηχανή είναι εξοπλισμένη με φακό ZEISS που έχει τη δυνατότητα αναπαραγωγής ευκρινών εικόνων με άριστη αντίθεση. Ο φακός της φωτογραφικής μηχανής έχει δημιουργηθεί με ένα σύστημα διασφάλισης ποιότητας πιστοποιημένο από την Carl Zeiss σύμφωνα με τα πρότυπα ποιότητας της Carl Zeiss στη Γερμανία.

# Πώς να απολαύσετε την κάμερα

## Απολαύστε περισσότερο με τη χρήση των αξεσουάρ

### Τοποθέτηση σε χερούλι & Waterproof Case



### Λουρί τοποθέτησης στον καρπό & Waterproof Case

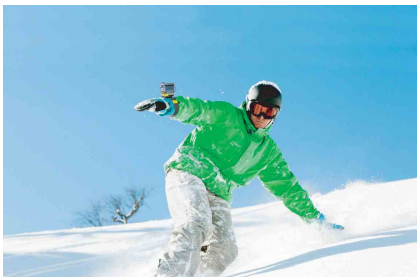

### Λαβή κρατήματος στο χέρι με Οθόνη LCD



Πίνακας  
περιεχομένων

Αναζήτηση  
τρόπου χειρισμού

Αναζήτηση  
ρυθμίσεων

Ευρητήριο

# Πίνακας περιεχομένων

## Σημειώσεις σχετικά με τη χρήση της φωτογραφικής μηχανής

Χρήση του παρόντος εγχειριδίου χρήσης .....	2
Σημειώσεις για τη χρήση της φωτογραφικής μηχανής .....	3
Πώς να απολαύσετε την κάμερα .....	5
Αναζήτηση τρόπου χειρισμού .....	9
Αναζήτηση ρυθμίσεων .....	10
Παρουσίαση των εξαρτημάτων .....	12

## Ξεκινώντας

Έλεγχος των παρεχόμενων στοιχείων .....	13
Τοποθέτηση του πακέτου μπαταριών .....	14
Εισαγωγή κάρτας μνήμης .....	17
Λειτουργία εγγραφής .....	19
Σταθερή λήψη .....	20
Περιστροφή .....	21
Σκηνή .....	22
Εγγραφή φωτογραφιών ανά τακτά διαστήματα .....	23
Λειτουργία αεροπλάνου .....	24
Αυτόματη απενεργοποίηση .....	25
Μπιπ .....	26
Ρύθμιση ημερομηνίας & ώρας .....	27
Ρύθμιση θερινής ώρας .....	28
Τροφοδοσία USB .....	29
Εναλλαγή NTSC/PAL .....	30
Επαναφορά των ρυθμίσεων .....	31
Μορφή .....	32
Χρήση αξεσουάρ .....	33

---

## Λήψη

Λήψη.....	39
-----------	----

---

## Προβολή

Προβολή εικόνων στην τηλεόραση .....	41
--------------------------------------	----

---

## Ασύρματο δίκτυο (Wi-Fi)

Προετοιμασία για σύνδεση στο smartphone σας .....	43
Σύνδεση στο smartphone σας .....	44
Σύνδεση με χρήση του τηλεχειριστηρίου Live-View .....	47
Τηλεχειριστήριο Wi-Fi .....	49
Αντιγραφή.....	50

---

## Υπολογιστής

Χρήσιμες λειτουργίες όταν συνδέετε τη φωτογραφική μηχανή στον υπολογιστή σας.....	51
Προετοιμασία υπολογιστή.....	52
Εκκίνηση του λογισμικού «PlayMemories Home» .....	54

---

## Αντιμετώπιση προβλημάτων

Αντιμετώπιση προβλημάτων .....	55
Ενδείξεις και μηνύματα προειδοποίησης.....	59

---

## Άλλες

Εγγράψιμος χρόνος.....	61
Πακέτο μπαταριών.....	63
Χρήση της φωτογραφικής μηχανής στο εξωτερικό.....	64
Προφυλάξεις.....	65
Τεχνικά χαρακτηριστικά.....	67

---

## Ευρετήριο

Ευρετήριο.....	70
----------------	----

Πίνακας  
Περιεχομένων

Αναζήτηση  
τρόπου χειρισμού

Αναζήτηση  
ρυθμίσεων

Ευρετήριο



# Αναζήτηση τρόπου χειρισμού

Λήψη ταινιών και φωτογραφιών	Λήψη..... 39
Αλλαγή του μεγέθους αρχείου ταινίας	Λειτουργία Εγγραφής ..... 19
Διαγραφή εικόνων αυτόματα	Μπορείτε να διαγράψετε κάθε αρχείο εικόνας από τον υπολογιστή που είναι συνδεδεμένος στην κάμερα.
Αλλαγή της γλώσσας, της ώρας και της περιοχής	Ρύθμιση ημερομηνίας και ώρας..... 27
Προετοιμασία των ρυθμίσεων	Επαναφορά των ρυθμίσεων..... 31
Προβολή σε τηλεοράσεις	Προβολή εικόνων στην τηλεόραση ..... 41
Χειρισμός με χρήση smartphone ή tablet	Τηλεχειριστήριο Wi-Fi..... 49
Αντιγραφή εικόνων σε smartphone από τη φωτογραφική μηχανή	Αντιγραφή..... 50
Χειρισμός με χρήση του τηλεχειριστηρίου Live-View	Σύνδεση με χρήση του τηλεχειριστηρίου Live-View..... 47
Αποστολή εικόνων σε υπηρεσία δικτύου	Σύνδεση στο smartphone σας ..... 44

Πίνακας περιεχομένων

Αναζήτηση τρόπου χειρισμού

Αναζήτηση ρυθμίσεων

Ευρετήριο

# Αναζήτηση ρυθμίσεων

## Στοιχεία ρύθμισης

Επιλέξτε κάθε στοιχείο για να μεταβείτε στην αντίστοιχη σελίδα.

Στοιχεία	Οθόνη	Προεπιλεγμένη ρύθμιση
Λειτουργία εγγραφής	VIDEO	HQ (1920×1080/30p)
Σταθερή λήψη	STEDY	ON
Περιστροφή	FLIP	OFF
Σκηνή	SCENE	NORML
Εγγραφή φωτογραφιών ανά τακτά διαστήματα	LAPSE	5 δευτ.
Τηλεχειριστήριο Wi-Fi	Wi-Fi	ON
Αντιγραφή*	SHARE	—
Λειτουργία αεροπλάνου	PLANE	OFF
Αυτόματη απενεργοποίηση	A.OFF	60 δευτ.
Μπιπ	BEEP	ON
Ρύθμιση ημερομηνίας & ώρας	DATE	2014/1/1 00:00 GMT+0
Ρύθμιση θερινής ώρας	DST	OFF
Τροφοδοσία USB	USBPw	ON
Εναλλαγή NTSC/PAL	V.SYS	NTSC
Επαναφορά των ρυθμίσεων	RESET	—
Μορφή	FORMT	—

\* Μπορείτε να αλλάξετε τη λειτουργία χειριζόμενοι το smartphone σας, όταν η κάμερα έχει ρυθμιστεί στη λειτουργία Τηλεχειριστηρίου Wi-Fi.

### Σημειώσεις

- Η οθόνη ενδείξεων εμφανίζεται μόνο στα Αγγλικά. Δεν διατίθενται άλλες γλώσσες.

## Τρόπος ρύθμισης των στοιχείων

Μπορείτε να ρυθμίσετε τα στοιχεία χρησιμοποιώντας τα παρακάτω 3 κουμπιά στη φωτογραφική μηχανή.

NEXT\*: Μετάβαση στο επόμενο μενού

PREV\*: Μετάβαση στο προηγούμενο μενού

ENTER: Εκτέλεση του μενού

\* Και τα δύο κουμπιά NEXT και PREV χρησιμοποιούνται για αλλαγή του μενού. Σε αυτό το εγχειρίδιο, συνήθως χρησιμοποιούμε το κουμπί NEXT για περιγραφή. Όταν χρησιμοποιούμε μόνο το κουμπί PREV, το περιγράφουμε ως το κουμπί PREV.

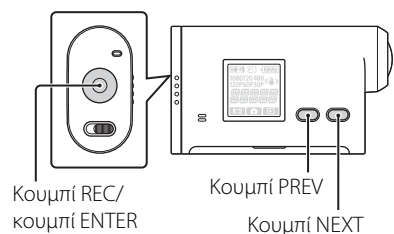

Πίνακας περιεχομένων

Αναζήτηση τρόπου χειρισμού

Αναζήτηση ρυθμίσεων

Ευρετήριο

1 Πατήστε το κουμπί NEXT ή PREV για να ενεργοποιήσετε τη φωτογραφική μηχανή.

Για απενεργοποίηση, επιλέξτε [PwOFF] και πατήστε το κουμπί ENTER.

2 Πατήστε το κουμπί NEXT για να εμφανίσετε το [SETUP] και μετά πατήστε το κουμπί ENTER.

3 Πατήστε το κουμπί NEXT για να εμφανίσετε το στοιχείο ρύθμισης και μετά πατήστε το κουμπί ENTER.

Για να επιστρέψετε στο μενού [SETUP], επιλέξτε [BACK] και πατήστε το κουμπί ENTER.

Πίνακας  
περιεχομένων

Αναζήτηση  
τρόπου χειρισμού

Αναζήτηση  
ρυθμίσεων

Ευρετήριο

# Παρουσίαση των εξαρτημάτων

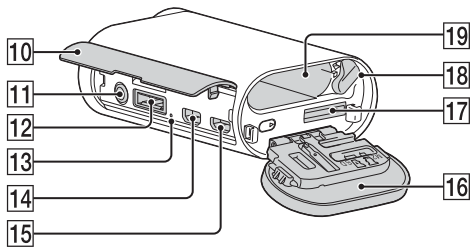
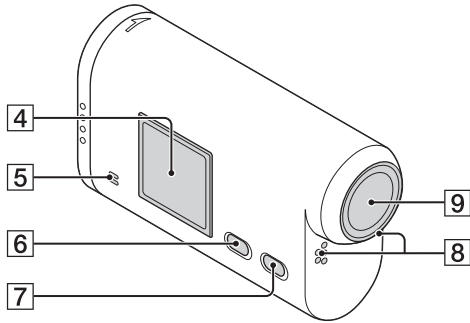
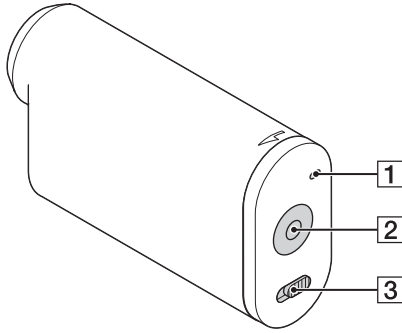

- 1 REC/λυχνία πρόσβασης
- 2 Κουμπί REC (Ταινία/Φωτογραφία)  
Κουμπί ENTER (Εκτέλεση μενού)
- 3 ◀ REC HOLD διακόπτης\*<sup>1</sup>
- 4 Οθόνη ενδειξεων
- 5 Ηχείο
- 6 Κουμπί PREV
- 7 Κουμπί NEXT
- 8 Μικρόφωνα
- 9 Φακός
- 10 Κάλυμμα υποδοχής
- 11 Υποδοχή (Μικρόφωνο)\*<sup>2</sup>
- 12 Υποδοχή επέκτασης\*<sup>3</sup>
- 13 Λυχνία CHG (φόρτισης)
- 14 Υποδοχή HDMI OUT
- 15 Τερματικό\* Multi/Micro USB<sup>4</sup>
- 16 Κάλυμμα πακέτου μπαταριών/  
κάρτας μνήμης
- 17 Υποδοχή κάρτας μνήμης
- 18 Μοχλός απελευθέρωσης μπαταρίας
- 19 Υποδοχή εισαγωγής μπαταρίας

\*<sup>1</sup> Χρησιμοποιείται για την αποτροπή του ακούσιου χειρισμού. Σύρετε προς την κατεύθυνση του ◀ για να κλειδώσετε το κουμπί REC. Σύρετε προς την αντίθετη κατεύθυνση για να το απασφαλίσετε.

\*<sup>2</sup> Όταν έχετε συνδέσει εξωτερικό μικρόφωνο (πωλείται χωριστά), ο ήχος δεν είναι δυνατό να εγγραφεί μέσω του ενσωματωμένου μικροφώνου.

\*<sup>3</sup> Χρησιμοποιείται για τη σύνδεση αξεσουάρ.

\*<sup>4</sup> Υποστηρίζει συσκευές συμβατές με Micro USB.

Πίνακας  
περιχομένων

Αναζήτηση  
τρόπου χειρισμού

Αναζήτηση  
ρυθμίσεων

Ευρετήριο

# Έλεγχος των παρεχόμενων στοιχείων

Βεβαιωθείτε ότι έχετε τα ακόλουθα παρεχόμενα στοιχεία.

Ο αριθμός εντός παρενθέσεων υποδεικνύει την ποσότητα του παρεχόμενου στοιχείου.

- Φωτογραφική μηχανή (1)
- Καλώδιο micro USB (1)

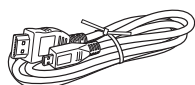

- Πακέτο επαναφορτιζόμενων μπαταριών (NP-BX1) (1)

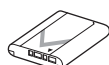

- Αδιάβροχη θήκη (SPK-AS2) (1)

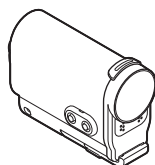

- Αυτοκόλλητη βάση (VCT-AM1) Κούμπωμα (1)

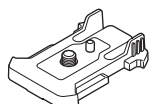

Επίπεδη αυτοκόλλητη βάση (1)

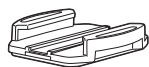

Κοίλη αυτοκόλλητη βάση (1)

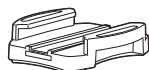

- Εγχειρίδιο χρήσης (αυτό το εγχειρίδιο)  
Περιλαμβάνεται στην εσωτερική μνήμη της φωτογραφικής μηχανής.
- Σετ τυπωμένης τεκμηρίωσης

Πίνακας περιεχομένων

Αναζήτηση τρόπου χειρισμού

Αναζήτηση ρυθμίσεων

Ευρετήριο

# Τοποθέτηση του πακέτου μπαταριών

1 Σύρετε το καπάκι του πακέτου μπαταριών/ κάρτας μνήμης προς την κατεύθυνση του βέλους, έπειτα ανοίξτε το καπάκι.

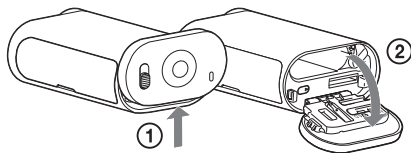

2 Εισαγάγετε το πακέτο μπαταριών.

Φροντίστε η κατεύθυνση του πακέτου μπαταριών να είναι σωστή και μετά εισαγάγετέ το ωθώντας το προς το μοχλό απελευθέρωσης μπαταρίας έως ότου κλειδώσει ο μοχλός κλειδώματος.

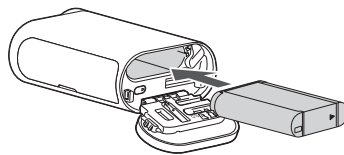

3 Κλείστε το κάλυμμα.

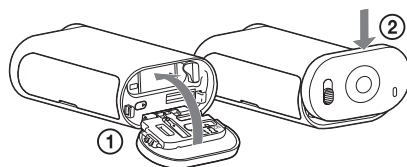

Για να ρυθμίσετε τη λειτουργία αυτόματης απενεργοποίησης

Επιλέξτε το [A.OFF] από την οθόνη [SETUP], έπειτα ρυθμίστε τη λειτουργία Auto Power Off. Η προεπιλεγμένη ρύθμιση είναι [60 δευτ.]. Αλλάξτε τη ρύθμιση εάν χρειάζεται. Για λεπτομέρειες, βλ. “Αυτόματη απενεργοποίηση” (σελίδα 25).

Πίνακας περιεχομένων

Αναζήτηση τρόπου χειρισμού

Αναζήτηση ρυθμίσεων

Ευρετήριο

## Φόρτιση του πακέτου μπαταριών

### 1 Απενεργοποιήστε τη φωτογραφική μηχανή.

Η φόρτιση δεν είναι δυνατή όταν η φωτογραφική μηχανή είναι ενεργοποιημένη.

### 2 Συνδέστε τη φωτογραφική μηχανή με τον ενεργοποιημένο υπολογιστή με το καλώδιο micro USB (παρέχεται).

Η λυχνία CHG (Φόρτισης) ανάβει.

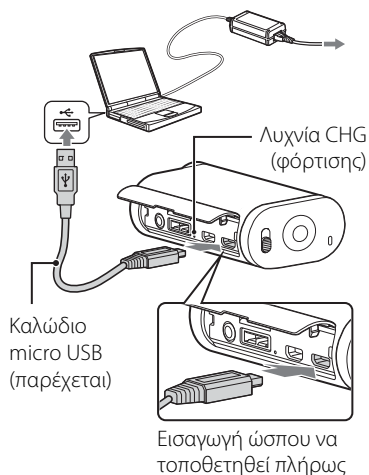

### 3 Όταν ολοκληρωθεί η φόρτιση, διαγράψτε τη σύνδεση USB μεταξύ της φωτογραφικής μηχανής και του υπολογιστή (σελίδα 53).

Η φόρτιση ολοκληρώνεται όταν η λυχνία CHG (Φόρτιση) απενεργοποιείται (πλήρης φόρτιση) (σελίδα 63).

### Σημειώσεις

- Μπορείτε να χρησιμοποιήσετε μόνο μπαταρία τύπου X με αυτήν τη φωτογραφική μηχανή.
- Απενεργοποιήστε τη φωτογραφική μηχανή κατά τη φόρτιση της μπαταρίας.
- Μην ασκείτε πίεση στη φωτογραφική μηχανή, όταν συνδέετε τη φωτογραφική μηχανή με υπολογιστή. Η ενέργεια αυτή ενδέχεται να προκαλέσει ζημιά στη φωτογραφική μηχανή ή τον υπολογιστή.
- Όταν συνδέετε την κάμερα με φορητό υπολογιστή που δεν είναι συνδεδεμένος σε κάποια πηγή τροφοδοσίας AC, η μπαταρία του φορητού υπολογιστή μπορεί να καταναλώνει ενέργεια γρήγορα. Μην αφήνετε τη φωτογραφική μηχανή συνδεδεμένη με τον υπολογιστή για μεγάλο χρονικό διάστημα.
- Η φόρτιση του πακέτου μπαταριών ή η σύνδεση με προσαρμοσμένο ή χειροποίητο υπολογιστή δεν είναι εγγυημένη. Ανάλογα με τον τύπο της συσκευής USB που χρησιμοποιείται, η φόρτιση ίσως να μην λειτουργεί σωστά.
- Η λειτουργία δεν είναι διασφαλισμένη σε όλους τους υπολογιστές.
- Αν δεν πρόκειται να χρησιμοποιήσετε τη φωτογραφική μηχανή για μεγάλο χρονικό διάστημα, φορτίζετε τη φωτογραφική μηχανή κάθε 6 έως 12 μήνες για να διατηρήσετε την απόδοση της μπαταρίας.



### Τρόπος φόρτισης από επιτοίχια πρίζα

Χρησιμοποιώντας το φορτιστή USB AC-UD20 (πωλείται χωριστά), το πακέτο μπαταριών μπορεί να φορτιστεί από επιτοίχια πρίζα.

Για να συνδέσετε το φορτιστή, χρησιμοποιήστε το καλώδιο micro USB (παρέχεται).

## Πόσος χρόνος χρειάζεται για τη φόρτιση της φωτογραφικής μηχανής;

### Χρόνος φόρτισης

Πακέτο μπαταριών	Μέσω υπολογιστή	Μέσω AC-UD20* (πωλείται χωριστά)
NP-BX1 (παρέχεται)	Περίπου 245 λεπτά	Περίπου 175 λεπτά

- Ο χρόνος που απαιτείται για τη φόρτιση ενός πλήρως εξαντλημένου πακέτου μπαταριών σε θερμοκρασία 25°C. Η φόρτιση μπορεί να διαρκέσει περισσότερο υπό ορισμένες συνθήκες ή σε κάποιες περιπτώσεις.

\* Είναι δυνατή η γρήγορη φόρτιση με χρήση του φορτιστή USB AC-UD20 (πωλείται χωριστά). Για να συνδέσετε το φορτιστή, χρησιμοποιήστε το καλώδιο micro USB (παρέχεται).

## Έλεγχος υπολειπόμενου φορτίου μπαταρίας

Στην επάνω δεξιά πλευρά της οθόνης ενδείξεων εμφανίζεται η ένδειξη υπολειπόμενου φορτίου.



- Η ένδειξη υπολειπόμενου φορτίου που εμφανίζεται μπορεί να μην είναι σωστή υπό ορισμένες συνθήκες.
- Απαιτείται περίπου ένα λεπτό έως ότου εμφανιστεί η σωστή ένδειξη του υπολειπόμενου φορτίου.

Πίνακας  
περιεχομένων

Αναζήτηση  
τρόπου χειρισμού

Αναζήτηση  
ρυθμίσεων

Ευρετήριο



# Εισαγωγή κάρτας μνήμης

1 Σύρετε το καπάκι του πακέτου μπαταριών/ κάρτας μνήμης προς την κατεύθυνση του βέλους, έπειτα ανοίξτε το καπάκι.

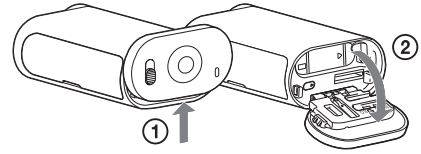

2 Εισαγάγετε την κάρτα μνήμης έως ότου κομπώσει στη θέση της.

Κάρτα microSD: Εισαγάγετέ την προς την κατεύθυνση του **A**.

Μέσο «Memory Stick Micro (M2)»: Εισαγάγετέ την προς την κατεύθυνση του **B**.

- Όταν εμφανιστεί η ένδειξη [WAIT] στην οθόνη ενδείξεων, περιμένετε μέχρι να εξαφανιστεί το μήνυμα.
- Εισαγάγετε μια κάρτα μνήμης ίσια και με το σωστό προσανατολισμό, διαφορετικά η φωτογραφική μηχανή δεν θα την αναγνωρίσει.

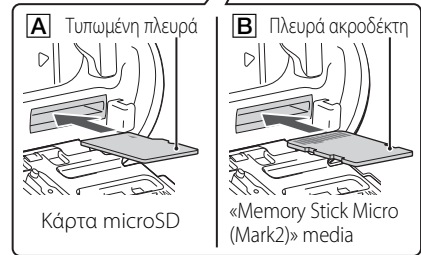
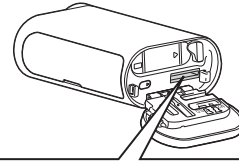

3 Κλείστε το κάλυμμα.

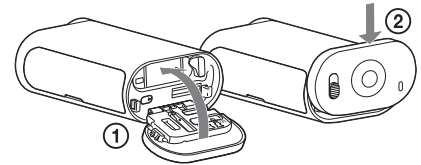

Για να εξαγάγετε την κάρτα μνήμης

Ανοίξτε το κάλυμμα και σπρώξτε ελαφρά την κάρτα μνήμης μία φορά.

Ποιους τύπους καρτών μνήμης μπορείτε να χρησιμοποιήσετε με αυτήν τη φωτογραφική μηχανή;

Τύποι καρτών μνημών	SD Speed Class	Φράση σε αυτό το εγχειρίδιο
«Memory Stick Micro (Mark2)» media	—	«Memory Stick Micro» media
Κάρτα μνήμης microSD	Κλάση 4 ή ταχύτερη	Κάρτα microSD
Κάρτα μνήμης microSDHC		
Κάρτα μνήμης microSDXC		

- Δεν είναι διασφαλισμένη η λειτουργία με όλες τις κάρτες μνήμης.

Πίνακας περιεχομένων

Αναζήτηση τρόπου χειρισμού

Αναζήτηση ρυθμίσεων

Ευρετήριο

## Σημειώσεις

- Για να σταθεροποιήσετε τη λειτουργία της κάρτας μνήμης, συνιστάται να διαμορφώσετε την κάρτα μνήμης όταν τη χρησιμοποιήσετε με τη φωτογραφική μηχανή για πρώτη φορά (σελίδα 32). Όλα τα δεδομένα που είναι εγγεγραμμένα στην κάρτα μνήμης θα διαγραφούν με τη διαμόρφωση και δεν είναι δυνατό να ανακτηθούν.
  - Αποθηκεύστε τα σημαντικά δεδομένα της κάρτας μνήμης σε άλλα μέσα, όπως σε υπολογιστή, πριν από τη διαμόρφωση της κάρτας μνήμης.
  - Εάν εισαγάγετε την κάρτα μνήμης στην υποδοχή προς τη λάθος κατεύθυνση, η κάρτα μνήμης, η υποδοχή κάρτας μνήμης ή τα δεδομένα εικόνας μπορεί να καταστραφούν.
  - Μην εισάγετε κάρτες μνήμης μεγέθους διαφορετικού από αυτό που ταιριάζει στην υποδοχή της κάρτας μνήμης. Διαφορετικά, ενδέχεται να προκληθεί δυσλειτουργία.
  - Όταν εισάγετε ή εξάγετε την κάρτα μνήμης, προσέξτε να μην πεταχτεί έξω και σας πέσει.
  - Η εγγυημένη θερμοκρασία λειτουργίας της φωτογραφικής μηχανής είναι από  $-10^{\circ}\text{C}$  έως  $40^{\circ}\text{C}$ . Ωστόσο, ανάλογα με τους τύπους των καρτών μνήμης, οι εγγυημένες θερμοκρασίες λειτουργίας ποικίλλουν. Για λεπτομέρειες, ανατρέξτε στις οδηγίες χρήσης που παρέχονται με την κάρτα μνήμης.
  - Οι εικόνες που είναι εγγεγραμμένες σε κάρτα μνήμης microSDXC δεν μπορούν να μεταφερθούν ή να αναπαραχθούν σε υπολογιστή ή συσκευή AV που δεν είναι συμβατά με exFAT\* (μέσω σύνδεσης USB). Πριν συνδεθείτε, βεβαιωθείτε ότι η συσκευή είναι συμβατή με exFAT. Αν η φωτογραφική μηχανή είναι συνδεδεμένη με συσκευή που δεν είναι συμβατή με exFAT, μπορεί να σας ζητηθεί να διαμορφώσετε την κάρτα μνήμης. Σε αυτήν την περίπτωση, μην διαμορφώσετε την κάρτα μνήμης, γιατί θα χαθούν όλα τα δεδομένα της.
- \* Το exFAT είναι το σύστημα αρχείων που χρησιμοποιείται από τις κάρτες μνήμης microSDXC.

Πίνακας  
περιεχομένων

Αναζήτηση  
τρόπου χειρισμού

Αναζήτηση  
ρυθμίσεων

Ευρετήριο

# Λειτουργία εγγραφής

Οθόνη  
ρύθμισης



Μπορείτε να ρυθμίσετε την ανάλυση εικόνας και το ρυθμό καρέ που θα χρησιμοποιηθεί για την εγγραφή ταινιών.

Για να κάνετε τη ρύθμιση, επιλέξτε [SETUP] πρώτα.

- 1 Πατήστε το κουμπί NEXT για να εμφανίσετε το [SETUP] και μετά πατήστε το κουμπί ENTER.
- 2 Ενώ εμφανίζεται το [VIDEO] (Λειτουργία εγγραφής), πατήστε το κουμπί ENTER.
- 3 Πατήστε το κουμπί NEXT για να επιλέξετε τη λειτουργία Εγγραφής, έπειτα πατήστε το κουμπί ENTER.

	Οθόνη	Εγγεγραμμένη εικόνα	Ανάλυση	Ρυθμός καρέ απεικόνισης	Ρυθμός καρέ αναπαραγωγής
		Υψηλότερη ανάλυση/ομαλή εικόνα εγγεγραμμένη σε ρυθμό καρέ 2x	1920x1080	60p/50p	60p/50p
✓		Υψηλότερη ανάλυση	1920x1080	30p/25p	30p/25p
		Υψηλή ανάλυση	1280x720	30p/25p	
		Εικόνα σε αργή κίνηση εγγεγραμμένη σε ρυθμό καρέ 2x	1280x720	60p	30p
		Εικόνα σε εξαιρετικά αργή κίνηση εγγεγραμμένη σε ρυθμό καρέ 4x	1280x720	120p	
		Τυπική ανάλυση	640x480	30p/25p	30p/25p
		Επιστρέφει στο μενού [VIDEO].			

Πίνακας  
περιεχομένων

Αναζήτηση  
τρόπου χειρισμού

Αναζήτηση  
ρυθμίσεων

Ευρετήριο

## Σημειώσεις

- Ο συνεχής χρόνος λήψης μιας ταινίας είναι περίπου 13 ώρες.  
Στη λειτουργία [SLOW], είναι περίπου 6,5 ώρες.  
Στη λειτουργία [SSLOW], είναι περίπου 3 ώρες.
- Εάν επιλέξετε το [SSLOW], το Σταθερή λήψη δεν θα έχει αποτέλεσμα ακόμα κι εάν το Σταθερή λήψη έχει τεθεί στο [ON].
- Ο ήχος δεν εγγράφεται κατά τη λήψη στην εξής περίπτωση:  
– Έχει οριστεί [SSLOW] (720 120p), [SLOW] (720 60p).
- Όταν η λειτουργία Εγγραφής έχει τεθεί στο [VGA], η γωνία προβολής γίνεται πιο στενή συγκριτικά με άλλες λειτουργίες Εγγραφής.
- Ο ρυθμός καρέ εξαρτάται από τη ρύθμιση NTSC/PAL (σελίδα 30).
- Εάν η ρύθμιση NTSC/PAL μεταβεί στο [PAL], ο ρυθμός καρέ δεν θα εμφανιστεί.

# Σταθερή λήψη

Οθόνη  
ρύθμισης

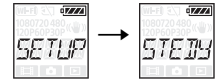

Μπορείτε να ενεργοποιήσετε τη λειτουργία μείωσης των κραδασμών της φωτογραφικής μηχανής κατά τη λήψη.

Για να κάνετε τη ρύθμιση, επιλέξτε [SETUP] πρώτα.

- 1 Πατήστε το κουμπί NEXT για να εμφανίσετε το [SETUP] και μετά πατήστε το κουμπί ENTER.
- 2 Πατήστε το κουμπί NEXT για να εμφανίσετε το [STEDY] (Σταθερή λήψη) και μετά πατήστε το κουμπί ENTER.
- 3 Πατήστε το κουμπί NEXT για να επιλέξετε τη ρύθμιση και μετά πατήστε το κουμπί ENTER.

✓		Χρησιμοποιεί Σταθερή λήψη. (Γωνία πεδίου: 120°)
		Δεν χρησιμοποιεί Σταθερή λήψη. (Γωνία πεδίου: 170°)
		Επιστρέφει στο μενού [STEDY].

## Σημειώσεις

- Η γωνία πεδίου είναι 120° στην προεπιλεγμένη ρύθμιση. Για ευρύτερη γωνία πεδίου, ορίστε το [STEDY] σε [OFF].
- Όταν η λειτουργία Εγγραφής έχει τεθεί στο [SSLOW], το SteadyShot δεν θα λειτουργεί.
- Το Σταθερή λήψη δεν είναι διαθέσιμο όταν η φωτογραφική μηχανή έχει τεθεί στη λειτουργία φωτογραφιών.

Πίνακας  
περιεχομένων

Αναζήτηση  
τρόπου χειρισμού

Αναζήτηση  
ρυθμίσεων

Ευρετήριο

# Περιστροφή

Οθόνη  
ρύθμισης

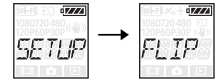

Μπορείτε να εγγράψετε την εικόνα ανάποδα. Αυτή η λειτουργία είναι χρήσιμη όταν η φωτογραφική μηχανή είναι συνδεδεμένη ανάποδα.  
Για να κάνετε τη ρύθμιση, επιλέξτε [SETUP] πρώτα.

- 1 Πατήστε το κουμπί NEXT για να εμφανίσετε το [SETUP] και μετά πατήστε το κουμπί ENTER.
- 2 Πατήστε το κουμπί NEXT για να εμφανίσετε το [FLIP] (Περιστροφή) και μετά πατήστε το κουμπί ENTER.
- 3 Πατήστε το κουμπί NEXT για να επιλέξετε τη ρύθμιση και μετά πατήστε το κουμπί ENTER.

	Περιστρέφει την εικόνα κατακόρυφα και εναλλάσσει το αριστερό και δεξιό κανάλι ήχου.
✓	Δεν περιστρέφει την εικόνα.
	Επιστρέφει στο μενού [FLIP].



## Πληροφορίες σχετικά με τη λειτουργία περιστροφής

Όταν το Περιστροφή έχει τεθεί στο [ON], το [FLIP] εμφανίζεται στις πληροφορίες ρύθμισης όταν η λειτουργία λήψης αλλάζει.

Όταν χρησιμοποιείτε τη φωτογραφική μηχανή στην κανονική θέση, εγγράφονται εικόνες ανάποδα.

Πίνακας  
περιεχομένων

Αναζήτηση  
τρόπου χειρισμού

Αναζήτηση  
ρυθμίσεων

Ευρετήριο

# Σκηνή

Οθόνη  
ρύθμισης

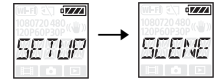

Μπορείτε να επιλέξετε την κατάλληλη ποιότητα εικόνας σύμφωνα με τη σκηνή λήψης.  
Για να κάνετε τη ρύθμιση, επιλέξτε [SETUP] πρώτα.

- 1 Πατήστε το κουμπί NEXT για να εμφανίσετε το [SETUP] και μετά πατήστε το κουμπί ENTER.
- 2 Πατήστε το κουμπί NEXT για να εμφανίσετε το [SCENE] (Σκηνή) και μετά πατήστε το κουμπί ENTER.
- 3 Πατήστε το κουμπί NEXT για να επιλέξετε τη ρύθμιση και μετά πατήστε το κουμπί ENTER.

✓		Κάνει λήψη εικόνων στην τυπική ποιότητα.
		Κάνει λήψη εικόνων στην ποιότητα εικόνας που είναι κατάλληλη για υποβρύχια λήψη.
		Επιστρέφει στο μενού [SCENE].

Πίνακας  
περιεχομένων

Αναζήτηση  
τρόπου χειρισμού

Αναζήτηση  
ρυθμίσεων

Ευρετήριο

# Εγγραφή φωτογραφιών ανά τακτά διαστήματα

Οθόνη  
ρύθμισης



Μπορείτε να ορίσετε το διάστημα για την εγγραφή φωτογραφιών ανά τακτά διαστήματα. Για να κάνετε τη ρύθμιση, επιλέξτε [SETUP] πρώτα.

- 1 Πατήστε το κουμπί NEXT για να εμφανίσετε το [SETUP] και μετά πατήστε το κουμπί ENTER.
- 2 Πατήστε το κουμπί NEXT για να εμφανίσετε το [LAPSE] (Διάστημα) και μετά πατήστε το κουμπί ENTER.
- 3 Πατήστε το κουμπί NEXT για να επιλέξετε τη ρύθμιση και μετά πατήστε το κουμπί ENTER.

✓		Συνεχίζει να εγγράφει φωτογραφίες σε διαστήματα περίπου των 5 δευτερολέπτων.
		Συνεχίζει να εγγράφει φωτογραφίες σε διαστήματα περίπου των 10 δευτερολέπτων.
		Συνεχίζει να εγγράφει φωτογραφίες σε διαστήματα περίπου των 30 δευτερολέπτων.
		Συνεχίζει να εγγράφει φωτογραφίες σε διαστήματα περίπου των 60 δευτερολέπτων.
		Επιστρέφει στο μενού [LAPSE].

## Σημειώσεις

- Η πρώτη φωτογραφία εγγράφεται αμέσως μετά την έναρξη της εγγραφής, χωρίς αναμονή για την ολοκλήρωση του καθορισμένου διαστήματος. Από τη δεύτερη φωτογραφία και μετά, θα γίνεται εγγραφή κατά τα καθορισμένα διαστήματα.
- Εάν δεν είναι δυνατόν να εγγραφούν φωτογραφίες στα καθορισμένα τακτά διαστήματα, η εγγραφή θα καθυστερήσει.
- Ο μέγιστος αριθμός εγγράψιμων αρχείων είναι 40.000 συνολικά, συμπεριλαμβανομένων των αρχείων ταινιών (MP4).

Πίνακας  
περιεχομένων

Αναζήτηση  
τρόπου χειρισμού

Αναζήτηση  
ρυθμίσεων

Ευρετήριο

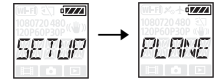

# Λειτουργία αεροπλάνου

Οθόνη ρύθμισης



Όταν βρίσκεστε σε αεροπλάνο ή άλλο χώρο με περιορισμούς, μπορείτε να ρυθμίσετε τη φωτογραφική μηχανή για να απενεργοποιηθούν όλες οι λειτουργίες που σχετίζονται με τις ασύρματες εφαρμογές όπως το Wi-Fi. Εάν θέσετε τη λειτουργία πτήσης στο [ON], θα εμφανίζεται το σήμα αεροπλάνου στην οθόνη.

- 1 Πατήστε το κουμπί NEXT για να εμφανίσετε το [SETUP] και μετά πατήστε το κουμπί ENTER.
- 2 Πατήστε το κουμπί NEXT για να εμφανίσετε το [PLANE] (Λειτουργία πτήσης) και μετά πατήστε το κουμπί ENTER.
- 3 Πατήστε το κουμπί NEXT για να επιλέξετε τη ρύθμιση και μετά πατήστε το κουμπί ENTER.

	Επιλέξτε αυτήν τη ρύθμιση όταν βρίσκεστε σε αεροπλάνο.
✓ 	Επιλέξτε αυτήν τη ρύθμιση για κανονική χρήση.
	Επιστρέφει στο μενού [PLANE].

Πίνακας περιεχομένων

Αναζήτηση τρόπου χειρισμού

Αναζήτηση ρυθμίσεων

Ευρετήριο



# Αυτόματη απενεργοποίηση

Οθόνη  
ρύθμισης



Μπορείτε να αλλάξετε τη ρύθμιση της λειτουργίας αυτόματης απενεργοποίησης. Για να κάνετε τη ρύθμιση, επιλέξτε [SETUP] πρώτα.

- 1 Πατήστε το κουμπί NEXT για να εμφανίσετε το [SETUP] και μετά πατήστε το κουμπί ENTER.
- 2 Πατήστε το κουμπί NEXT για να εμφανίσετε το [A.OFF] (Αυτόματη απενεργοποίηση) και μετά πατήστε το κουμπί ENTER.
- 3 Πατήστε το κουμπί NEXT για να επιλέξετε τη ρύθμιση και μετά πατήστε το κουμπί ENTER.

	Η τροφοδοσία διακόπτεται έπειτα από περίπου 10 δευτερόλεπτα.
✓	Η τροφοδοσία διακόπτεται έπειτα από περίπου 60 δευτερόλεπτα.
	Δεν απενεργοποιείται αυτόματα.
	Επιστρέφει στο μενού [A.OFF].

## Σημειώσεις

- Αυτή η λειτουργία δεν είναι διαθέσιμη στις εξής περιπτώσεις.
  - Εγγραφή δεδομένων σε μέσα
  - Λήψη ταινιών ή λήψη σε λειτουργία εγγραφής φωτογραφιών ανά τακτά διαστήματα
  - Κατά την αναπαραγωγή ταινίας ή παρουσίασης
  - Η σύνδεση Wi-Fi είναι σε εξέλιξη, το τηλεχειριστήριο Wi-Fi συνδέεται ή γίνεται αποστολή εικόνας σε smartphone
  - Γίνεται σύνδεση HDMI
  - Τροφοδοσία από συνδεδεμένη συσκευή USB
  - Σύνδεση συσκευής μαζικής αποθήκευσης
- Στις ακόλουθες περιπτώσεις, ακόμα και αν έχετε επιλέξει [10 δευτ.] ή [60 δευτ.] στη λειτουργία αυτόματης απενεργοποίησης, ο χρόνος που παρέχεται πριν από την απενεργοποίηση της τροφοδοσίας θα επεκταθεί.
  - κατά την προσαρμογή των ρυθμίσεων [SETUP]
  - κατά την αναπαραγωγή φωτογραφιών
  - όταν το [Wi-Fi] είναι ρυθμισμένο σε [ON] και εμφανίζεται το εικονίδιο Wi-Fi.

Πίνακας  
περιεχομένων

Αναζήτηση  
τρόπου χειρισμού



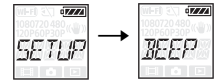

Αναζήτηση  
ρυθμίσεων

Ευρετήριο



Μπορείτε να ρυθμίσετε την ηχητική ειδοποίηση των χειρισμών σε ON/OFF.  
Για να κάνετε τη ρύθμιση, επιλέξτε [SETUP] πρώτα.

- 1 Πατήστε το κουμπί NEXT για να εμφανίσετε το [SETUP] και μετά πατήστε το κουμπί ENTER.
- 2 Πατήστε το κουμπί NEXT για να εμφανίσετε το [BEEP] (Ηχητικό σήμα) και μετά πατήστε το κουμπί ENTER.
- 3 Πατήστε το κουμπί NEXT για να επιλέξετε τη ρύθμιση και μετά πατήστε το κουμπί ENTER.

✓		Όλοι οι ήχοι χειρισμών είναι ενεργοποιημένοι.
		Οι ήχοι χειρισμών εκπέμπονται μόνο για τους ακόλουθους χειρισμούς. <ul style="list-style-type: none"> <li>• Ενεργοποίηση</li> <li>• Εκκίνηση εγγραφής</li> <li>• Διακοπή εγγραφής</li> <li>• Πάτημα κλείστρου</li> <li>• Επιλέχθηκε ένας απενεργοποιημένος χειρισμός ή προέκυψε σφάλμα</li> </ul>
		Όλοι οι ήχοι χειρισμών είναι απενεργοποιημένοι.
		Επιστρέφει στο μενού [BEEP].

# Ρύθμιση ημερομηνίας & ώρας

Οθόνη  
ρύθμισης



Μπορείτε να ορίσετε το έτος/μήνα/ημέρα και την περιοχή.  
Για να κάνετε τη ρύθμιση, επιλέξτε [SETUP] πρώτα.

- 1 Πατήστε το κουμπί NEXT για να εμφανίσετε το [SETUP] και μετά πατήστε το κουμπί ENTER.
- 2 Πατήστε το κουμπί NEXT για να εμφανίσετε το [DATE] (Ημερομηνία Ώρα) και μετά πατήστε το κουμπί ENTER.
- 3 Πατήστε το κουμπί NEXT για να επιλέξετε την ημερομηνία, την ώρα και την περιοχή που θέλετε και μετά πατήστε το κουμπί ENTER για επιβεβαίωση.  
Επιλέξτε 00:00 για τα μεσάνυχτα και 12:00 για το μεσημέρι.

Οθόνη	Προεπιλεγμένη ρύθμιση	
	2014	Ρυθμίζει το έτος.
	01	Ρυθμίζει το μήνα.
	01	Ρυθμίζει την ημέρα.
	00	Ρυθμίζει την ώρα.
	00	Ρυθμίζει τα λεπτά.
	GMT+0	Ρυθμίζει την περιοχή στην οποία χρησιμοποιείται η φωτογραφική μηχανή. (Οι περιοχές ορίζονται με τη διαφορά ώρας από τη Μέση Ώρα Γκρίνουιτς (GMT)).

## Ρύθμιση της περιοχής

Μπορείτε να ρυθμίσετε το ρολόι στην τοπική ώρα μιας χώρας που επισκέπτεστε επιλέγοντας την περιοχή. Οι περιοχές ορίζονται με τη διαφορά ώρας από τη Μέση Ώρα Γκρίνουιτς (GMT). Ανατρέξτε επίσης στην ενότητα “Διαφορά παγκόσμιας ώρας” (σελίδα 64).

Πίνακας  
περιεχομένων

Αναζήτηση  
τρόπου χειρισμού

Αναζήτηση  
ρυθμίσεων

Ευρετήριο

# Ρύθμιση θερινής ώρας

Οθόνη  
ρύθμισης

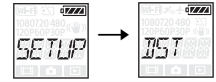

Μπορείτε να ρυθμίσετε το ρολόι της φωτογραφικής μηχανής στη θερινή ώρα.  
Για να κάνετε τη ρύθμιση, επιλέξτε [SETUP] πρώτα.

- 1 Πατήστε το κουμπί NEXT για να εμφανίσετε το [SETUP] και μετά πατήστε το κουμπί ENTER.
- 2 Πατήστε το κουμπί NEXT για να εμφανίσετε το [DST] (Θερινή ώρα), έπειτα πατήστε το κουμπί ENTER.
- 3 Πατήστε το κουμπί NEXT για να επιλέξετε τη ρύθμιση και μετά πατήστε το κουμπί ENTER.

	The LCD screen shows 'ON' in large letters, with 'ON' and 'OFF' options below it. The 'ON' option is highlighted.	Ορίζει τη θερινή ώρα.
✓	The LCD screen shows 'OFF' in large letters, with 'ON' and 'OFF' options below it. The 'OFF' option is highlighted.	Δεν ορίζει τη θερινή ώρα.
	The LCD screen shows 'BACK' in large letters, with 'ON' and 'OFF' options below it. The 'BACK' option is highlighted.	Επιστρέφει στο μενού [DST].

Πίνακας  
περιεχομένων

Αναζήτηση  
τρόπου χειρισμού

Αναζήτηση  
ρυθμίσεων

Ευρετήριο

# Τροφοδοσία USB

Οθόνη  
ρύθμισης



Όταν συνδέετε τη φωτογραφική μηχανή σε υπολογιστή ή συσκευή USB με το καλώδιο micro USB (παρέχεται), η φωτογραφική μηχανή μπορεί να ρυθμιστεί έτσι ώστε να τροφοδοτείται με ισχύ από τη συνδεδεμένη συσκευή.

Για να κάνετε τη ρύθμιση, επιλέξτε [SETUP] πρώτα.

- 1 Πατήστε το κουμπί NEXT για να εμφανίσετε το [SETUP] και μετά πατήστε το κουμπί ENTER.
- 2 Πατήστε το κουμπί NEXT για να εμφανίσετε το [USBPw] (Τροφοδοσία USB) και μετά πατήστε το κουμπί ENTER.
- 3 Πατήστε το κουμπί NEXT για να επιλέξετε τη ρύθμιση και μετά πατήστε το κουμπί ENTER.

✓		Τροφοδοτεί με ισχύ από συνδεδεμένη συσκευή, μέσω του καλωδίου micro USB.
		Δεν τροφοδοτεί με ισχύ από συνδεδεμένη συσκευή, μέσω του καλωδίου micro USB.
		Επιστρέφει στο μενού [USBPw].

## Σημειώσεις

- Αν αλλάξετε τη ρύθμιση της τροφοδοσίας ενώ είναι συνδεδεμένο το καλώδιο micro USB, αποσυνδέστε το καλώδιο και μετά συνδέστε το ξανά.
- Η ισχύς μπορεί να μην τροφοδοτείται σωστά από συσκευή USB με χωρητικότητα ισχύος λιγότερη από 1,5 A.



## Τρόπος τροφοδοσίας από επιτοίχια πρίζα

Χρησιμοποιήστε το φορτιστή USB AC-UD20 (πωλείται χωριστά). Για να συνδέσετε το φορτιστή, χρησιμοποιήστε το καλώδιο micro USB (παρέχεται).

Πίνακας  
περιεχομένων

Αναζήτηση  
τρόπου χειρισμού

Αναζήτηση  
ρυθμίσεων

Ευρετήριο

# Εναλλαγή NTSC/PAL

Οθόνη  
ρύθμισης



Μπορείτε να επιλέξετε NTSC/PAL, ανάλογα με το σύστημα τηλεόρασης στη χώρα ή την περιοχή όπου χρησιμοποιείτε αυτήν τη φωτογραφική μηχανή.  
Για να κάνετε τη ρύθμιση, επιλέξτε [SETUP] πρώτα.

- 1 Πατήστε το κουμπί NEXT για να εμφανίσετε το [SETUP] και μετά πατήστε το κουμπί ENTER.
- 2 Πατήστε το κουμπί NEXT για να εμφανίσετε το [V.SYS] (Σύστημα βίντεο) και μετά πατήστε το κουμπί ENTER.
- 3 Πατήστε το κουμπί NEXT για να επιλέξετε τη ρύθμιση και μετά πατήστε το κουμπί ENTER.
- 4 Πατήστε το κουμπί NEXT και μετά πατήστε το κουμπί ENTER ενώ εμφανίζεται το [OK] στην οθόνη ενδείξεων.

Για να ακυρώσετε τη ρύθμιση NTSC/PAL, πατήστε το κουμπί NEXT ενώ εμφανίζεται το [OK], επιλέξτε [CANCL] και μετά πατήστε το κουμπί ENTER.

✓		Όταν το σύστημα τηλεόρασης είναι NTSC.
		Όταν το σύστημα τηλεόρασης είναι PAL.
		Επιστρέφει στο μενού [V.SYS].

## Σημειώσεις

- Όταν επιλέγετε το [PAL], η κάμερα συμπεριφέρεται ως εξής.
  - Τα [SLOW] και [SSLOW] δεν είναι διαθέσιμα.
  - Όταν η φωτογραφική μηχανή έχει τεθεί στη λειτουργία ταινίας, ο ρυθμός καρτέ δεν εμφανίζεται.
  - Στην οθόνη ρύθμισης της λειτουργίας Εγγραφής, ο ρυθμός καρτέ δεν εμφανίζεται.
- Όταν αλλάζετε τη ρύθμιση NTSC/PAL, η φωτογραφική μηχανή επανεκκινείται αυτόματα.
- Μέσα εγγραφής που είναι διαμορφωμένα ή εγγεγραμμένα σε NTSC δεν μπορούν να εγγραφούν ή να αναπαραχθούν σε PAL και το αντίστροφο. Αν εμφανίζεται το [FORMT] στην οθόνη ενδείξεων μετά την εναλλαγή της ρύθμισης NTSC/PAL, μεταβείτε στην οθόνη επιβεβαίωσης, επιλέξτε [OK] και μετά διαμορφώστε το τρέχον μέσο εγγραφής ή χρησιμοποιήστε άλλο μέσο εγγραφής (σελίδα 32).

Πίνακας  
περιεχομένων

Αναζήτηση  
τρόπου χειρισμού

Αναζήτηση  
ρυθμίσεων

Ευρετήριο

# Επαναφορά των ρυθμίσεων



Μπορείτε να επαναφέρετε τις ρυθμίσεις στις προεπιλογές τους. Αν ενεργοποιήσετε το [RESET], οι εικόνες δεν διαγράφονται.

- 1 Πατήστε το κουμπί NEXT για να εμφανίσετε το [SETUP] και μετά πατήστε το κουμπί ENTER.
- 2 Πατήστε το κουμπί NEXT για να εμφανίσετε το [RESET] (Επαναφορά) και μετά πατήστε το κουμπί ENTER.
- 3 Πατήστε το κουμπί ENTER για να εμφανίσετε το [SURE?] ενώ εμφανίζεται το [OK] και μετά πατήστε ξανά το κουμπί ENTER.

Η φωτογραφική μηχανή επανεκκινείται αυτόματα όταν ολοκληρωθεί η επαναφορά.

Για να ακυρώσετε την επαναφορά, πατήστε το κουμπί NEXT για να επιλέξετε το [CANCL] ενώ εμφανίζεται το [SURE?] ή το [OK], έπειτα πατήστε το κουμπί ENTER.

Πίνακας  
περιεχομένων

Αναζήτηση  
τρόπου χειρισμού

Αναζήτηση  
ρυθμίσεων

Ευρετήριο

# Μορφή



Διαμόρφωση είναι η διαδικασία διαγραφής όλων των εικόνων από την κάρτα μνήμης και η επαναφορά της κάρτας μνήμης στην αρχική της κατάσταση.  
Για να κάνετε τη ρύθμιση, επιλέξτε [SETUP] πρώτα.

- 1 Πατήστε το κουμπί NEXT για να εμφανίσετε το [SETUP] και μετά πατήστε το κουμπί ENTER.
- 2 Πατήστε το κουμπί NEXT για να εμφανίσετε το [FORMAT] (Διαμόρφωση) και μετά πατήστε το κουμπί ENTER.
- 3 Πατήστε το κουμπί ENTER για να εμφανίσετε το [SURE?] ενώ εμφανίζεται το [OK] και μετά πατήστε ξανά το κουμπί ENTER.

Γίνεται εκκίνηση της διαμόρφωσης και, όταν ολοκληρωθεί, εμφανίζεται το [DONE].

Για να ακυρώσετε τη διαμόρφωση, πατήστε το κουμπί NEXT για να επιλέξετε το [CANCL] ενώ εμφανίζεται το [SURE?] ή το [OK], έπειτα πατήστε το κουμπί ENTER.

## Σημειώσεις

- Αποθηκεύστε σημαντικές εικόνες πριν από τη διαμόρφωση.
- Μην εκτελέσετε κανέναν από τους ακόλουθους χειρισμούς κατά τη διαμόρφωση.
  - Πάτημα κουμπιού.
  - Εξαγωγή της κάρτας μνήμης.
  - Σύνδεση/αποσύνδεση καλωδίου.
  - Εισαγωγή/αφαίρεση του πακέτου μπαταριών.



# Χρήση αξεσουάρ

Ανατρέξτε στη διαδικτυακή τοποθεσία αυτής της φωτογραφικής μηχανής για τις πιο πρόσφατες πληροφορίες σχετικά με τα αξεσουάρ.

## Αδιάβροχη θήκη (SPK-AS2)

Με την τοποθέτηση της φωτογραφικής μηχανής στην Αδιάβροχη θήκη, μπορείτε να κάνετε λήψη ταινιών στη βροχή ή στην παραλία.

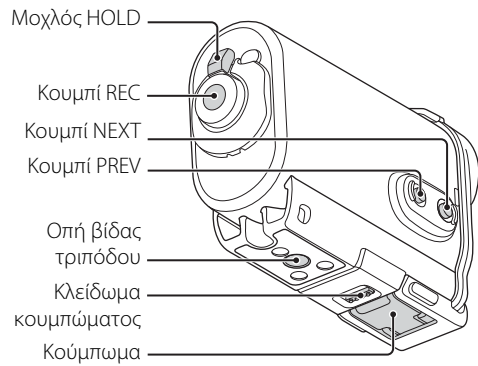
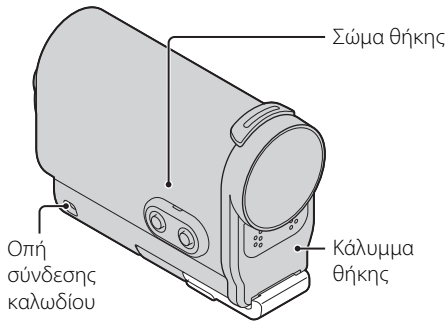

### Μέθοδος σύνδεσης

1 Σύρετε το κλειδί του κουμπώματος προς την κατεύθυνση του ①, κρατήστε το και έπειτα κρατήστε τα κυκλωμένα μέρη και αφαιρέστε το κούμπωμα προς την κατεύθυνση του ②.

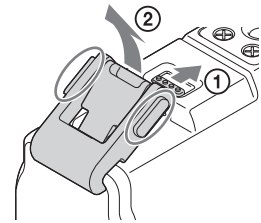

2 Ανοίξτε το κάλυμμα της θήκης.

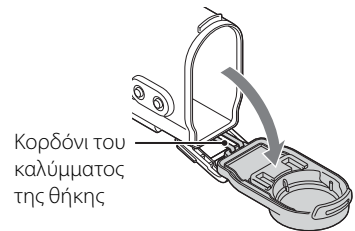

3 Τοποθετήστε τη φωτογραφική μηχανή μέσα στο σώμα της θήκης.

- Απασφαλίστε το διακόπτη ◀REC HOLD στη φωτογραφική μηχανή.

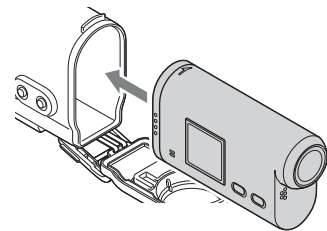

Πίνακας περιεχομένων

Αναζήτηση τρόπου χειρισμού

Αναζήτηση ρυθμίσεων

Ευρετήριο

- 4 Εισαγάγετε τη γλωττίδα του σώματος της θήκης στην υποδοχή του καλύμματος της θήκης.

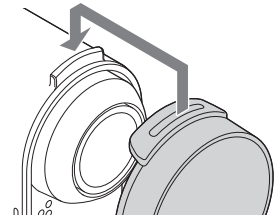

- 5 Αγκιστρώστε το κούμπωμα πάνω στη γλωττίδα στο κάτω μέρος του καλύμματος της θήκης ① και μετά κλείστε το κούμπωμα προς την κατεύθυνση του ②, ώσπου να ασφαλίσει στη θέση του.

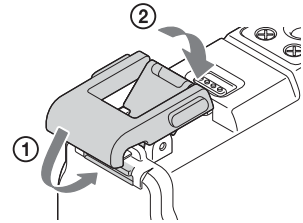

- Κλείστε το κούμπωμα ώσπου το κλείδωμα του κουμπώματος να επιστρέψει στην αρχική του θέση.

## Σχετικά με την αδιάβροχη απόδοση

- Η φωτογραφική μηχανή μπορεί να λειτουργήσει έως ένα βάθος κάτω από το νερό 5 m για 30 λεπτά. \*  
\*Η φωτογραφική μηχανή είναι τοποθετημένη.
- Η αδιάβροχη απόδοση βασίζεται στα πρότυπα δοκιμών της εταιρείας μας.
- Μην εκθέτετε την Αδιάβροχη θήκη σε νερό υπό πίεση, όπως κάτω από μια βρύση.
- Μη χρησιμοποιείτε τη Αδιάβροχη θήκη σε πηγές θερμού νερού.
- Χρησιμοποιείτε τη Αδιάβροχη θήκη στο συνιστώμενο εύρος θερμοκρασίας νερού από 0 °C έως +40 °C.
- Ορισμένες φορές η αδιάβροχη απόδοση χάνεται, αν η Αδιάβροχη θήκη υποστεί ισχυρό χτύπημα, όπως αν πέσει κάτω. Συνιστούμε να εξεταστεί η Αδιάβροχη θήκη σε ένα εξουσιοδοτημένο εργαστήριο επισκευών (με χρέωση).
- Αν χρησιμοποιείτε τη φωτογραφική μηχανή σε βάθος νερού 5 μέτρων ή περισσότερο ή για θαλάσσια σπορ, χρησιμοποιήστε την Αδιάβροχη θήκη (SPK-AS1) (πωλείται χωριστά).

### Σημειώσεις

- Δεν μπορείτε να χειριστείτε το κουμπί REC, όταν ο μοχλός HOLD έχει τεθεί στη θέση κλειδώματος. Απασφαλίστε το κλείδωμα πριν από το χειρισμό.
- Κατά την εγγραφή υποβρύχιων εικόνων με τη φωτογραφική μηχανή στην Αδιάβροχη θήκη, οι εγγεγραμμένες εικόνες εμφανίζονται λιγότερο καθαρές από αυτές με κανονική εγγραφή. Δεν πρόκειται για δυσλειτουργία.
- Όταν εγγράφετε εικόνες με τη φωτογραφική μηχανή στην Αδιάβροχη θήκη, η γωνία προβολής γίνεται ελαφρώς πιο στενή εξαιτίας του φακού.
- Μπορείτε να εγγράψετε ήχο ενώ η φωτογραφική μηχανή βρίσκεται στην Αδιάβροχη θήκη, αλλά το επίπεδο του ήχου είναι μειωμένο.
- Περάστε ένα κατάλληλο κορδόνι από την οπή σύνδεσης της Αδιάβροχη θήκη και συνδέστε το κορδόνι με ένα στοιχείο που σκοπεύετε να χρησιμοποιήσετε με τη φωτογραφική μηχανή.

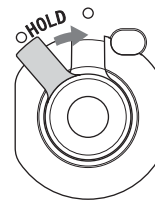

Πίνακας περιεχομένων

Αναζήτηση τρόπου χειρισμού

Αναζήτηση ρυθμίσεων

Ευρετήριο

## Σημειώσεις για τη χρήση

- Μην πετάτε την Αδιάβροχη θήκη στο νερό.
- Αποφύγετε να χρησιμοποιήσετε την Αδιάβροχη θήκη υπό τις ακόλουθες καταστάσεις:
  - σε πολύ ζεστό ή υγρό μέρος.
  - σε νερό ζεστότερο από 40°C.
  - σε θερμοκρασίες χαμηλότερες από -10°C.

Σε αυτές τις περιπτώσεις μπορεί να προκύψει συμπίκνωση υγρασίας ή διαρροή νερού και να καταστραφεί η φωτογραφική μηχανή.

- Μην αφήνετε την Αδιάβροχη θήκη σε άμεσο ηλιακό φως ή σε πολύ ζεστό και υγρό μέρος για μεγάλο χρονικό διάστημα. Αν δεν μπορείτε να αποφύγετε να αφήσετε την Αδιάβροχη θήκη υπό το άμεσο ηλιακό φως, φροντίστε να καλύψετε την Αδιάβροχη θήκη με πετσέτα ή άλλο προστατευτικό μέσο.
- Όταν η φωτογραφική μηχανή υπερθερμαίνεται, μπορεί να απενεργοποιηθεί αυτόματα ή η εγγραφή ενδέχεται να παρουσιάσει δυσλειτουργία. Για να χρησιμοποιήσετε ξανά τη φωτογραφική μηχανή, αφήστε την για λίγο σε δροσερό μέρος για να κρυώσει.
- Αν πέσει αντηλιακό λάδι στην Αδιάβροχη θήκη, φροντίστε να την πλύνετε καλά με χλιαρό νερό. Αν η Αδιάβροχη θήκη παραμείνει με αντηλιακό λάδι στο σώμα της, η επιφάνεια της Αδιάβροχης θήκης μπορεί να αποχρωματιστεί ή να καταστραφεί (όπως να ραγίσει η επιφάνεια).

## Διαρροή νερού

Εάν τύχει να εισρεύσει νερό μέσα της, σταματήστε να εκθέτετε την Αδιάβροχη θήκη στο νερό αμέσως.

- Εάν η φωτογραφική μηχανή μουσκέψει, πηγαίνετε την στον κοντινότερο αντιπρόσωπο της Sony αμέσως. Το κόστος επισκευής θα επιβαρύνει τον πελάτη.
- Στην απίθανη περίπτωση που κάποια δυσλειτουργία της Αδιάβροχης θήκης προκαλέσει ζημιά λόγω διαρροής νερού, η Sony δεν παρέχει καμία εγγύηση έναντι ζημιών στον εξοπλισμό που περιέχεται σε αυτήν (φωτογραφική μηχανή, πακέτο μπαταριών κ.λπ.) και στο εγγεγραμμένο περιεχόμενο, ούτε για δαπάνες που σχετίζονται με τη φωτογράφιση.

## Δακτύλιος O

Η Αδιάβροχη θήκη χρησιμοποιεί έναν δακτύλιο O για να διατηρεί την αντοχή της στο νερό.

Η συντήρηση του δακτυλίου O είναι πολύ σημαντική. Η παράλειψη συντήρησης του δακτυλίου O σύμφωνα με τις οδηγίες μπορεί να οδηγήσει σε διαρροές νερού και να προκαλέσει τη βύθιση της Αδιάβροχης θήκης.

### Εξέταση του δακτυλίου O

- Ελέγξτε προσεκτικά ότι δεν υπάρχουν ρύποι, άμμος, τρίχες, σκόνη, αλάτι, ίνες κ.λπ. στο δακτύλιο O. Αν βρείτε, φροντίστε να τα καθαρίσετε με ένα μαλακό πανί.
- Περάστε ελαφρά την άκρη του δακτύλου σας γύρω από το δακτύλιο O, για να τον ελέγξετε για μη ορατούς ρύπους.
- Προσέξτε να μην αφήσετε υφασμάτινες ίνες στο δακτύλιο O αφού τον σκουπίσετε.
- Ελέγξτε το δακτύλιο O για ρωγμές, στράβωμα, παραμόρφωση, λεπτά σκισίματα, γρατσουνιές, ενσωματωμένη άμμο κ.λπ. Αντικαταστήστε το δακτύλιο O, αν βρείτε κάποιο από αυτά.
- Εξετάστε την επιφάνεια επαφής του δακτυλίου O στο σώμα της θήκης κατά τον ίδιο τρόπο.

## Τρόπος ελέγχου για διαρροές νερού

Πριν από την τοποθέτηση της φωτογραφικής μηχανής, πάντα να κλείνετε την Αδιάβροχη θήκη και να τη βυθίζετε σε νερό, για να βεβαιωθείτε ότι δεν εισέρχεται νερό στο εσωτερικό της.

### Διάρκεια ζωής του δακτυλίου O

Η διάρκεια ζωής του δακτυλίου O ποικίλλει ανάλογα με τη συχνότητα χρήσης της Αδιάβροχης θήκης και τις συνθήκες. Γενικά, είναι περίπου ένα έτος.

## Συντήρηση

- Μετά την εγγραφή σε μια τοποθεσία με θαλασσινή αύρα, πλύνετε αυτήν τη μονάδα καλά σε γλυκό νερό με το κούμπωμα κλειστό, για να αφαιρέσετε το αλάτι και την άμμο, και μετά σκουπίστε την με ένα μαλακό, στεγνό ύφασμα. Συνιστάται να βυθίσετε την Αδιάβροχη θήκη σε γλυκό νερό για περίπου 30 λεπτά. Αν μείνει αλάτι πάνω της, τα μεταλλικά τμήματα μπορεί να καταστραφούν ή να σχηματιστεί σκουριά και να προκληθεί διαρροή νερού.
- Αν πέσει αντηλιακό λάδι στην Αδιάβροχη θήκη, φροντίστε να την πλύνετε καλά με χλιαρό νερό.
- Σκουπίστε το εσωτερικό της Αδιάβροχης θήκης με ένα μαλακό, στεγνό ύφασμα. Μην το πλύνετε με νερό. Φροντίστε να πραγματοποιείτε την παραπάνω συντήρηση κάθε φορά που χρησιμοποιείτε την Αδιάβροχη θήκη.

Μην χρησιμοποιείτε κανενός είδους διαλύτη, όπως οινόπνευμα, βενζίνη ή διαλυτικό, για τον καθαρισμό, καθώς αυτό μπορεί να καταστρέψει το επιφανειακό φινιρίσμα της Αδιάβροχη θήκη.

### Κατά τη φύλαξη της Αδιάβροχης θήκης

- Για να αποφύγετε τη φθορά του δακτυλίου Ο, αποθηκεύστε την Αδιάβροχη θήκη σε ένα δροσερό μέρος με καλό αερισμό. Μην κλείσετε το κούμπωμα.
- Αποτρέψτε τη συσσώρευση σκόνης στο δακτύλιο Ο.
- Αποφύγετε να αποθηκεύσετε την Αδιάβροχη θήκη σε κρύο, πολύ ζεστό ή υγρό μέρος, ή μαζί με ναφθαλίνη ή καμφορά, καθώς αυτές οι συνθήκες μπορεί να καταστρέψουν την Αδιάβροχη θήκη.

Πίνακας  
περιεχομένων

Αναζήτηση  
τρόπου χειρισμού

Αναζήτηση  
ρυθμίσεων

Ευρετήριο

# Αυτοκόλλητη βάση (VCT-AM1)

Η Αυτοκόλλητη βάση χρησιμοποιείται για τη στερέωση της Αδιάβροχης θήκης σε ένα στοιχείο που προτίθεστε να χρησιμοποιήσετε. Η Αυτοκόλλητη βάση είναι ένας γενικός όρος για το Κούμπωμα, Επίπεδη αυτοκόλλητη βάση και το Κοίλη αυτοκόλλητη βάση. Τοποθετήστε τη φωτογραφική μηχανή στην Αδιάβροχη θήκη πριν την τοποθέτησή.

## Κούμπωμα

Βίδα τριπόδου Πείρος τοποθέτησης

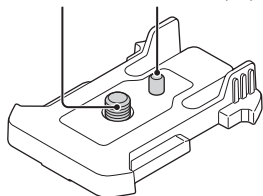

## Επίπεδη αυτοκόλλητη βάση

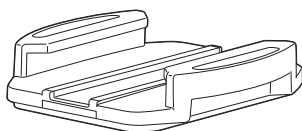

## Κοίλη αυτοκόλλητη βάση

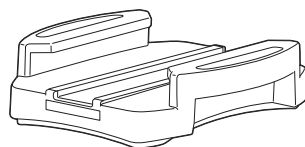

## Μέθοδος σύνδεσης

- 1 Ευθυγραμμίστε την οπή της βίδας του τριπόδου στο κάτω μέρος της Αδιάβροχης θήκης με την οπή της βίδας του τριπόδου του Κούμπωμα, και στερεώστε σταθερά με τη βίδα του τριπόδου.

- Βεβαιωθείτε ότι το συναρμολογημένο σύνολο είναι καλά στερεωμένο.

- 2 Τοποθετήστε το Κούμπωμα (με το Αδιάβροχη θήκη ρυθμισμένο στο βήμα 1) στην Επίπεδη αυτοκόλλητη βάση ή στην Κοίλη αυτοκόλλητη βάση σέρνοντάς το έως ότου κουμπώσει στη θέση του.

- 3 Σε ένα περιβάλλον σε θερμοκρασία δωματίου (20°C ή ανωτέρω), αφαιρέστε πλήρως τη σκόνη, την υγρασία και τις λιπαρές ουσίες από την επιφάνεια όπου η Αυτοκόλλητη βάση είναι να συνδεθεί.

- 4 Αφαιρέστε το αντικολλητικό χαρτί από το πίσω μέρος και στερεώστε την Αυτοκόλλητη βάση στη θέση που θέλετε.

- Η ικανότητα συγκόλλησης αποκτά τη μέγιστη ισχύ της 24 ώρες μετά τη σύνδεση της Αυτοκόλλητης βάσης στη θέση που θέλετε.

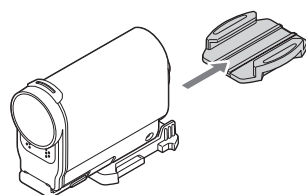
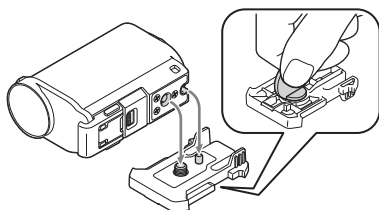

Πίνακας περιεχομένων

Αναζήτηση τρόπου χειρισμού

Αναζήτηση ρυθμίσεων

Ευρητήριο



## Για σύνδεση ή αφαίρεση από το Κούμπωμα

Πιέστε και κρατήστε το κυκλωμένο μέρος για ξεκλείδωμα και μετά σύρετέ το προς την αντίθετη κατεύθυνση από αυτήν στο βήμα 2.

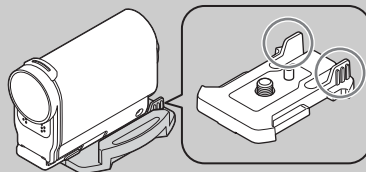

## Σημειώσεις

- Η Επίπεδη αυτοκόλλητη βάση και η Κοίλη αυτοκόλλητη βάση δεν μπορούν να χρησιμοποιηθούν ξανά από τη στιγμή που θα αφαιρεθούν από την επιφάνεια.
- Κατά την αφαίρεση, ξεκολλήστε την αργά. Αν την ξεκολλήσετε με δύναμη, η επιφάνεια στην οποία είναι στερεωμένη η βάση μπορεί να καταστραφεί.
- Πριν από τη σύνδεση, ελέγξτε την επιφάνεια του στοιχείου που θα χρησιμοποιήσετε. Αν είναι βρόμικο ή έχει σκόνη, υγρασία ή λιπαρές ουσίες, η συγκολλητική ισχύς μπορεί να μειωθεί και το στοιχείο μπορεί να ξεκολλήσει αν χτυπηθεί ελαφρώς.
- Χρησιμοποιήστε την κατάλληλη Αυτοκόλλητη βάση (επίπεδη ή κοίλη) για την επιφάνεια όπου θα τοποθετηθεί η φωτογραφική μηχανή. Αν η βάση δεν είναι κατάλληλη για την επιφάνεια, μπορεί να ξεκολλήσει αν χτυπηθεί ελαφρώς.
- Περάστε ένα κατάλληλο κορδόνι από την οπή σύνδεσης της Αδιάβροχης θήκης και συνδέστε το κορδόνι με ένα στοιχείο που σκοπεύετε να χρησιμοποιήσετε με τη φωτογραφική μηχανή.
- Πριν από τη χρήση, επιβεβαιώστε ότι η οπή της βίδας στο Κούμπωμα δεν είναι χαλαρή και ότι η επίπεδη ή κοίλη Αυτοκόλλητη βάση είναι συνδεδεμένη με ασφάλεια στην επιφάνεια.

Πίνακας  
περιεχομένων

Αναζήτηση  
τρόπου χειρισμού

Αναζήτηση  
ρυθμίσεων

Ευρετήριο



## Σχετικά με το διακόπτη ◀ REC HOLD

Ο διακόπτης ◀ REC HOLD μπορεί να αποτρέψει τον ακούσιο χειρισμό. Σύρετε το διακόπτη ◀ REC HOLD προς την κατεύθυνση του ◀ για να κλειδώσει. Για να απασφαλίσετε το κλείδωμα, σύρετε προς την αντίθετη κατεύθυνση από αυτήν του ◀.

- Πριν από την εγγραφή, απασφαλίστε το κλείδωμα.
  - Αν κλειδώσετε τη φωτογραφική μηχανή κατά την εγγραφή, η κατάσταση εγγραφής θα διατηρηθεί\*.
  - Αν κλειδώσετε τη φωτογραφική μηχανή μετά τη διακοπή της εγγραφής, η κατάσταση διακοπής θα διατηρηθεί\*.
- \* Απασφαλίστε το κλείδωμα για να αλλάξετε τη ρύθμιση.

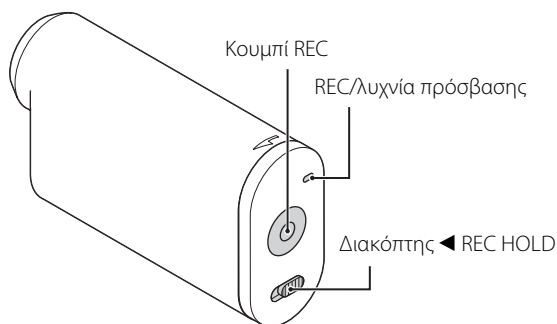

## Λειτουργία ταινίας

- 1 Ενεργοποιήστε τη φωτογραφική μηχανή και μετά πατήστε το κουμπί NEXT για να εμφανίσετε το [MOVIE].
- 2 Πατήστε το κουμπί REC για να ξεκινήσετε τη λήψη.
- 3 Πατήστε ξανά το κουμπί REC για να σταματήσει η λήψη.

## Λειτουργία φωτογραφίας

- 1 Ενεργοποιήστε τη φωτογραφική μηχανή και μετά πατήστε το κουμπί NEXT για να εμφανίσετε το [PHOTO].
- 2 Πατήστε το κουμπί REC για να ξεκινήσετε τη λήψη.

## Λειτουργία εγγραφής φωτογραφιών ανά τακτά διαστήματα

Αφού ξεκινήσετε τη λήψη, η φωτογραφική μηχανή εγγράφει στατικές εικόνες σε τακτά διαστήματα ώπου να διακόψετε τη λήψη.

- 1 Ενεργοποιήστε τη φωτογραφική μηχανή και μετά πατήστε το κουμπί NEXT για να εμφανίσετε το [INTVL].
- 2 Πατήστε το κουμπί REC για να ξεκινήσετε τη λήψη.
- 3 Πατήστε ξανά το κουμπί REC για να σταματήσει η λήψη.

## Σημειώσεις

- Εάν η λειτουργία λήψης αλλάξει, η λειτουργία που ρυθμίζεται όταν απενεργοποιείται η φωτογραφική μηχανή θα συνεχιστεί την επόμενη φορά που θα ενεργοποιηθεί η φωτογραφική μηχανή.



### Σημειώσεις για την εγγραφή μεγάλης διάρκειας

- Όταν συνεχίζετε τη λήψη για μεγάλο χρονικό διάστημα, η θερμοκρασία της φωτογραφικής μηχανής ανεβαίνει. Αν η θερμοκρασία υπερβεί ένα συγκεκριμένο επίπεδο, η λήψη διακόπτεται αυτόματα. Αφήστε τη φωτογραφική μηχανή για 10 λεπτά ή περισσότερο, ώστε η θερμοκρασία στο εσωτερικό της να μειωθεί σε ασφαλή επίπεδα.
- Σε υψηλές θερμοκρασίες περιβάλλοντος, η θερμοκρασία της φωτογραφικής μηχανής αυξάνεται γρήγορα.
- Όταν αυξάνεται η θερμοκρασία της φωτογραφικής μηχανής, μπορεί να υποβαθμιστεί η ποιότητα της εικόνας. Σας συνιστούμε να περιμένετε μέχρι να μειωθεί η θερμοκρασία της φωτογραφικής μηχανής πριν συνεχίσετε τη λήψη.
- Η επιφάνεια της φωτογραφικής μηχανής μπορεί να ζεσταθεί. Δεν πρόκειται για δυσλειτουργία.

Πίνακας  
περιεχομένων

Αναζήτηση  
τρόπου χειρισμού

Αναζήτηση  
ρυθμίσεων

Ευρετήριο



# Προβολή εικόνων στην τηλεόραση

Οθόνη



Συνδέστε τη φωτογραφική μηχανή σε τηλεόραση με τερματικό HDMI με τη χρήση ενός καλωδίου micro HDMI (πωλείται χωριστά).

Ανατρέξτε επίσης στα εγχειρίδια χρήσης της τηλεόρασης.

- 1 Απενεργοποιήστε τη φωτογραφική μηχανή και την τηλεόραση.
- 2 Ανοίξτε το κάλυμμα υποδοχής και συνδέστε τη φωτογραφική μηχανή με την τηλεόραση με το καλώδιο micro HDMI (πωλείται χωριστά).

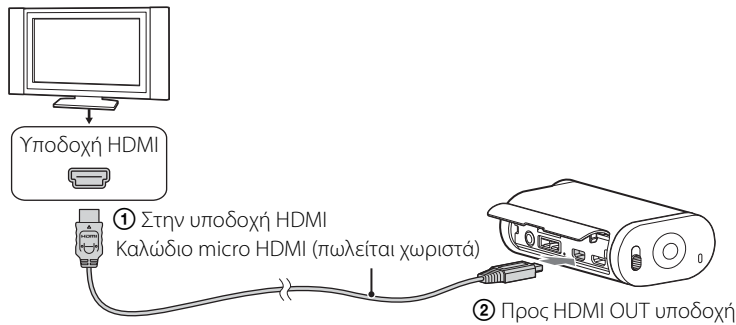

- 3 Ρυθμίστε την είσοδο της τηλεόρασης σε [HDMI input].
- 4 Πατήστε το κουμπί NEXT στη φωτογραφική μηχανή για να την ενεργοποιήσετε.
- 5 Πατήστε το κουμπί NEXT για να εμφανιστεί το [PLAY], έπειτα πατήστε το κουμπί ENTER.
- 6 Πατήστε το κουμπί NEXT για να εμφανιστεί το [MP4] ή το [PHOTO], έπειτα πατήστε το κουμπί ENTER.

Επιλέξτε το [MP4] για να αναπαραχθούν ταινίες ή το [PHOTO] για να προβληθούν φωτογραφίες.

Πιέστε ξανά το κουμπί ENTER για να σταματήσει η αναπαραγωγή.

## Σημειώσεις

- Συνδέστε την υποδοχή micro HDMI του καλωδίου micro HDMI (πωλείται χωριστά) στην υποδοχή HDMI OUT της φωτογραφικής μηχανής.
- Μην συνδέετε το τερματικό εξόδου της φωτογραφικής μηχανής σε τερματικό εξόδου άλλων συσκευών. Αυτό μπορεί να προκαλέσει δυσλειτουργία.
- Ορισμένες συσκευές μπορεί να μην λειτουργούν κανονικά. Ενδέχεται να μην υπάρχει έξοδος εικόνας και ήχου.
- Χρησιμοποιήστε καλώδιο micro HDMI (πωλείται χωριστά) με το λογότυπο HDMI.
- Συνιστάται να χρησιμοποιείτε πιστοποιημένο καλώδιο με λογότυπο HDMI ή καλώδιο Sony HDMI.

Πίνακας περιεχομένων

Αναζήτηση τρόπου χειρισμού

Αναζήτηση ρυθμίσεων

Ευρετήριο

## 💡 Για να ελέγξετε το περιεχόμενο που αναπαράγεται

- Προβολή της προηγούμενης/επόμενης εικόνας: Πατήστε το κουμπί PREV/NEXT.
- Γρήγορη κίνηση προς τα πίσω/γρήγορη κίνηση προς τα εμπρός (μόνο ταινίες): Πατήστε και κρατήστε πατημένο το κουμπί PREV/NEXT.
- Παύση (μόνο ταινίες): Πατήστε ταυτόχρονα τα κουμπιά PREV και NEXT. Αν πατήσετε και κρατήσετε πατημένο το κουμπί PREV ή NEXT κατά την παύση, μπορεί να πραγματοποιηθεί αργή κίνηση προς τα πίσω ή αργή κίνηση προς τα εμπρός.
- Προσαρμογή της έντασης του ήχου (μόνο ταινίες): Πατήστε και κρατήστε πατημένα ταυτόχρονα τα κουμπιά PREV και NEXT.
- Εκκίνηση παρουσίασης εικόνων (μόνο φωτογραφίες): Πατήστε ταυτόχρονα τα κουμπιά PREV και NEXT.
- Διακοπή αναπαραγωγής: Πατήστε το κουμπί ENTER.

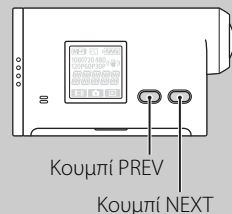

Πίνακας  
περιεχομένων

Αναζήτηση  
τρόπου χειρισμού

Αναζήτηση  
ρυθμίσεων

Ευρετήριο

# Προετοιμασία για σύνδεση στο smartphone σας

## Εγκατάσταση του λογισμικού «PlayMemories Mobile» στο smartphone σας

Εγκαταστήστε την εφαρμογή «PlayMemories Mobile» στο smartphone σας. Ενημερώστε το «PlayMemories Mobile» στην τελευταία έκδοση, αν το έχετε ήδη εγκαταστήσει στο smartphone σας.

Για τις πιο πρόσφατες πληροφορίες και λεπτομέρειες σχετικά με τις λειτουργίες του «PlayMemories Mobile», ανατρέξτε στην ακόλουθη διαδικτυακή τοποθεσία.

<http://www.sony.net/pmm/>

### Android OS

Αναζητήστε το «PlayMemories Mobile» στο Google Play και εγκαταστήστε το.



### iOS

Αναζητήστε το «PlayMemories Mobile» στο App Store και εγκαταστήστε το.



### Σημειώσεις

- Δεν εγγυόμαστε ότι η λειτουργία Wi-Fi που περιγράφεται εδώ θα μπορεί να ενεργοποιηθεί σε όλα τα smartphone και tablet.

## Προετοιμασία του αναγνωριστικού/κωδικού πρόσβασης

- Έχετε έτοιμο το αυτοκόλλητο που επισυνάπτεται στον Οδηγό λειτουργίας, στο οποίο είναι τυπωμένο το αναγνωριστικό/ο κωδικός πρόσβασης.

### 💡 Αν χάσετε τον κωδικό πρόσβασης

- ① Συνδέστε τη φωτογραφική μηχανή με έναν υπολογιστή χρησιμοποιώντας το καλώδιο micro USB (παρέχεται).
- ② Ενεργοποιήστε το προϊόν.
- ③ Εμφανίστε το [Computer] → [PMHOME] → [INFO] → [WIFI\_INF.TXT] στον υπολογιστή σας και ελέγξτε το αναγνωριστικό χρήστη και τον κωδικό πρόσβασης.

Πίνακας περιεχομένων

Αναζήτηση τρόπου χειρισμού

Αναζήτηση ρυθμίσεων

Ευρετήριο

# Σύνδεση στο smartphone σας

Οθόνη  
ρύθμισης



Πραγματοποίηση προετοιμασίας για σύνδεση στο smartphone σας πριν από τη σύνδεση (σελίδα 43).

- 1 Επιλέξτε [SETUP] → [Wi-Fi] → [ON] στη φωτογραφική μηχανή (σελίδα 49).
- 2 Επιβεβαιώστε ότι η φωτογραφική μηχανή είναι σε λειτουργία λήψης (σελίδα 39).

MOVIE: Λειτουργία ταινίας

PHOTO: Λειτουργία φωτογραφίας

INTVL: Λειτουργία εγγραφής φωτογραφιών ανά τακτά διαστήματα

## Android

- 1 Εκκίνηση του «PlayMemories Mobile».

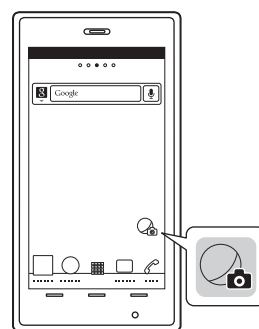

- 2 Επιλέξτε το SSID όπως αναγράφεται στο αυτοκόλλητο που επισυνάπτεται στον Οδηγό λειτουργίας.

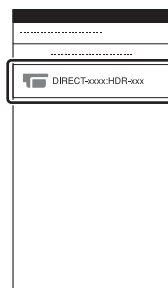

- 3 Δώστε τον κωδικό πρόσβασης, όπως αναγράφεται στο αυτοκόλλητο που επισυνάπτεται στον Οδηγό λειτουργίας (μόνο την πρώτη φορά).



Πίνακας  
περιεχομένων

Αναζήτηση  
τρόπου χειρισμού

Αναζήτηση  
ρυθμίσεων

Ευρετήριο

## iPhone/iPad

- 1 Επιλέξτε [Ρυθμίσεις] στο smartphone και μετά επιλέξτε [Wi-Fi] και το SSID στη φωτογραφική μηχανή.
- 2 Δώστε τον κωδικό πρόσβασης, όπως αναγράφεται στο αυτοκόλλητο που επισυνάπτεται στον Οδηγό λειτουργίας (μόνο την πρώτη φορά).
- 3 Επιβεβαιώστε τη σύνδεση στο SSID όπως αναγράφεται στο αυτοκόλλητο που επισυνάπτεται στον Οδηγό λειτουργίας.
- 4 Επιστρέψτε στην αρχική οθόνη και εκκινήστε το «PlayMemories Mobile».

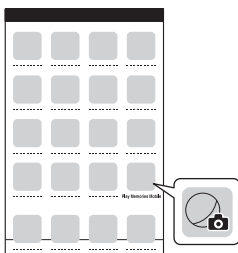
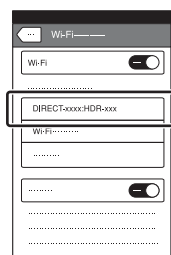
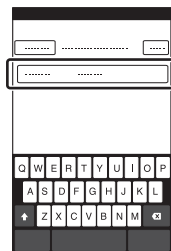
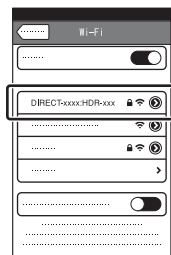

Πίνακας  
περιεχομένων

Αναζήτηση  
τρόπου χειρισμού

Αναζήτηση  
ρυθμίσεων

Ευρετήριο

## Δείγμα εμφάνισης οθόνης smartphone

### Δυνατότητες της λειτουργίας τηλεχειριστηρίου Wi-Fi

- Για να ελέγξετε το οπτικό πεδίο πριν και κατά την εγγραφή
- Για παρακολούθηση εικόνων κατά την εγγραφή

### Διάφορες ρυθμίσεις

- [SHARE]
- [VMODE]
- [STEDY]

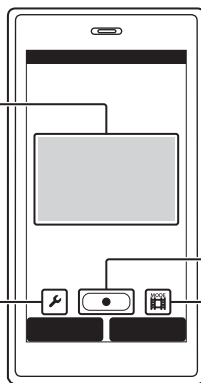

### Έναρξη/διακοπή εγγραφής

### Ρυθμίσεις λειτουργίας λήψης

- [MOVIE]
- [PHOTO]/[INTVL]

### Σημειώσεις

- Δεν μπορείτε να συνδέσετε ένα smartphone με δύο ή περισσότερες φωτογραφικές μηχανές ταυτόχρονα.
- Ανάλογα με τις τοπικές ηλεκτρικές παρεμβολές ή τις ικανότητες του smartphone, οι εικόνες ζωντανής προβολής (live view) μπορεί να μην προβάλλονται ομαλά.

Πίνακας περιεχομένων

Αναζήτηση τρόπου χειρισμού

Αναζήτηση ρυθμίσεων

Ευρετήριο

# Σύνδεση με χρήση του τηλεχειριστηρίου Live-View

Με το τηλεχειριστήριο Live-View (RM-LVR1) (πωλείται χωριστά), μπορείτε να χειριστείτε τη φωτογραφική μηχανή, όπως να ελέγξετε τη γωνία πεδίου ή να κάνετε εκκίνηση/διακοπή εγγραφής στην οθόνη του τηλεχειριστηρίου Live-View, ενώ η φωτογραφική μηχανή είναι τοποθετημένη πάνω στο κεφάλι σας ή σε κάποιο μακρινό μέρος. Μπορείτε να συνδέσετε και να χειριστείτε πολλές φωτογραφικές μηχανές με το τηλεχειριστήριο Live-View.

## Σημειώσεις

- Ενημερώστε το τηλεχειριστήριο Live-View στην πιο πρόσφατη έκδοση υλικολογισμικού πριν από τη χρήση. Για λεπτομέρειες, επισκεφθείτε την παρακάτω διαδικτυακή τοποθεσία.  
[www.sony.net/SonyInfo/Support/](http://www.sony.net/SonyInfo/Support/)

## Σύνδεση του τηλεχειριστηρίου Live-View με τη φωτογραφική μηχανή

- Ενεργοποιήστε το τηλεχειριστήριο Live-View.  
Για λεπτομέρειες σχετικά με το χειρισμό, ανατρέξτε στον οδηγό λειτουργίας του τηλεχειριστηρίου Live-View.
- Επιλέξτε [SETUP] → [Wi-Fi] → [ON] στη φωτογραφική μηχανή (σελίδα 49).
- Επιλέξτε το SSID της φωτογραφικής μηχανής στο τηλεχειριστήριο Live-View.
- Όταν εμφανιστεί το [ACPT?] στην οθόνη ενδείξεων της φωτογραφικής μηχανής, πατήστε το κουμπί ENTER της φωτογραφικής μηχανής.

## Σύνδεση του τηλεχειριστηρίου Live-View με δύο ή περισσότερες φωτογραφικές μηχανές

Μπορείτε να συνδέσετε μέχρι πέντε φωτογραφικές μηχανές με το τηλεχειριστήριο Live-View και να χειριστείτε όλες τις φωτογραφικές μηχανές ταυτόχρονα. Αυτό είναι χρήσιμο κατά τη λήψη από πολλές γωνίες.

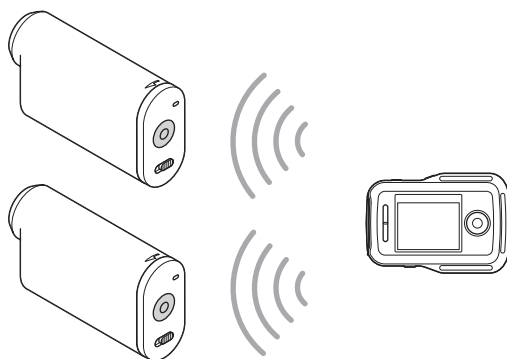

- Ενεργοποιήστε το τηλεχειριστήριο Live-View.  
Για λεπτομέρειες σχετικά με το χειρισμό, ανατρέξτε στον οδηγό λειτουργίας του τηλεχειριστηρίου Live-View.

Πίνακας περιεχομένων

Αναζήτηση τρόπου χειρισμού

Αναζήτηση ρυθμίσεων

Ευρητήριο

## 2 Επιλέξτε [SETUP] → [Wi-Fi] → [MULTI] κι επιλέξτε τη ρύθμιση στη φωτογραφική μηχανή.

Επιλέξτε [NEW], όταν συνδέετε τη φωτογραφική μηχανή με το τηλεχειριστήριο Live-View για πρώτη φορά, και επιλέξτε [CRRNT], κατά τη σύνδεση τη δεύτερη φορά και όλες τις υπόλοιπες φορές (σελίδα 49).

## 3 Όταν εμφανιστεί το [AWAIT] στην οθόνη ενδείξεων της φωτογραφικής μηχανής, καταχωρήστε τη φωτογραφική μηχανή στο τηλεχειριστήριο Live-View.

Όταν ολοκληρωθεί η σύνδεση, εμφανίζεται το [DONE] στην οθόνη ενδείξεων της φωτογραφικής μηχανής.

Συνδέστε κάθε φωτογραφική μηχανή με την εκτέλεση των βημάτων 2 και 3.

### Σημειώσεις

- Δεν μπορείτε να αντιγράψετε στο τηλεχειριστήριο Live-View εικόνες που έχουν εγγραφεί στη φωτογραφική μηχανή.
- Η μέθοδος WPS χρησιμοποιείται για τη σύνδεση του τηλεχειριστηρίου Live-View με πολλές φωτογραφικές μηχανές. Αν υπάρχει άλλη συσκευή που χρησιμοποιεί τη μέθοδο WPS κοντά στις φωτογραφικές μηχανές, η καταχώρηση μπορεί να αποτύχει. Αν αποτύχει η καταχώρηση, συνδεθείτε ξανά πραγματοποιώντας πάλι κάθε βήμα.



Για να εμφανίσετε εύκολα το μενού [Wi-Fi]

Πατήστε ταυτόχρονα τα κουμπιά PREV και NEXT, όταν η φωτογραφική μηχανή βρίσκεται σε λειτουργία λήψης. Αυτό είναι χρήσιμο κατά το χειρισμό πολλών φωτογραφικών μηχανών.

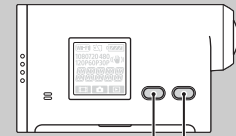

Κουμπί PREV

Κουμπί NEXT



Πώς να απολαύσετε εικόνες που έχουν εγγραφεί με πολλές φωτογραφικές μηχανές

Μπορείτε να πραγματοποιήσετε την επεξεργασία πολλών προβολών, η οποία εμφανίζει ταινίες που έχουν εγγραφεί με πολλές φωτογραφικές μηχανές σε μία οθόνη, με τη χρήση του «PlayMemories Home».

### Σημειώσεις

- Η φωτογραφική μηχανή πρέπει συνδέεται μόνο με smartphone ή τηλεχειριστήριο Live-View μέσω Wi-Fi και όχι με άλλα σημεία πρόσβασης Wi-Fi. Αν επιλέξετε να συνδέσετε τη φωτογραφική μηχανή με άλλα σημεία πρόσβασης Wi-Fi, το κάνετε με δική σας ευθύνη, διότι με αυτήν την ενέργεια η φωτογραφική μηχανή μπορεί να υποστεί μη εξουσιοδοτημένη πρόσβαση και τυχόν περιεχόμενο που μεταδίδεται μπορεί να αναχαιτιστεί.



# Τηλεχειριστήριο Wi-Fi

Οθόνη  
ρύθμισης



Συνδέοντας τη φωτογραφική μηχανή με Τηλεχειριστήριο Live-View ή smartphone μέσω Wi-Fi, μπορείτε να χειριστείτε τη φωτογραφική μηχανή από το Τηλεχειριστήριο Live-View ή το smartphone.

- 1 Πατήστε το κουμπί NEXT για να εμφανίσετε το [SETUP] και μετά πατήστε το κουμπί ENTER.
- 2 Πατήστε το κουμπί NEXT για να εμφανίσετε το [Wi-Fi] (Wi-Fi) και μετά πατήστε το κουμπί ENTER.
- 3 Πατήστε το κουμπί NEXT για να επιλέξετε τη ρύθμιση και μετά πατήστε το κουμπί ENTER.

✓		Ο χειρισμός της φωτογραφικής μηχανής γίνεται από Τηλεχειριστήριο Live-View ή smartphone.
		Δεν γίνεται χειρισμός από Τηλεχειριστήριο Live-View ή smartphone.
		Γίνεται χειρισμός πολλών φωτογραφικών μηχανών από Τηλεχειριστήριο Live-View. <b>NEW</b> Επιλέξτε αυτό το στοιχείο όταν συνδέετε τη φωτογραφική μηχανή με Τηλεχειριστήριο Live-View για πρώτη φορά. <b>CRRNT</b> Επιλέξτε αυτό το στοιχείο όταν έχετε συνδέσει και άλλη φορά τη φωτογραφική μηχανή με Τηλεχειριστήριο Live-View.
		Επιστρέφει στο μενού [Wi-Fi].

- 4 Εμφανίστε το [MOVIE], το [PHOTO] ή το [INTVL].
- 5 Συνδέστε τη φωτογραφική μηχανή με το Τηλεχειριστήριο Live-View ή το smartphone μέσω Wi-Fi.  
Για λεπτομέρειες σχετικά με τη μέθοδο σύνδεσης, ανατρέξτε στη σελίδα 47 για το Τηλεχειριστήριο Live-View και στη σελίδα 44 για το smartphone.
- 6 Χειριστείτε τη φωτογραφική μηχανή από το Τηλεχειριστήριο Live-View ή το smartphone.

## Σημειώσεις

- Η φόρτιση της μπαταρίας της φωτογραφικής μηχανής μπορεί να εξαντληθεί γρήγορα, αν γίνεται χειρισμός της φωτογραφικής μηχανής από Τηλεχειριστήριο Live-View ή smartphone.
- Το [CRRNT] στο [MULTI] δεν εμφανίζεται στην οθόνη ενδείξεων της φωτογραφικής μηχανής, όταν συνδέετε τη φωτογραφική μηχανή με το Τηλεχειριστήριο Live-View για πρώτη φορά.

Πίνακας  
περιεχομένων

Αναζήτηση  
τρόπου χειρισμού

Αναζήτηση  
ρυθμίσεων

Ευρητήριο

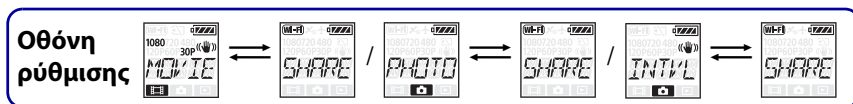

# Αντιγραφή

Μπορείτε να αντιγράψετε ταινίες και φωτογραφίες που λήφθηκαν με τη φωτογραφική μηχανή με τη χρήση smartphone.

- 1 Ενεργοποιήστε τη φωτογραφική μηχανή και μετά πατήστε το κουμπί NEXT και επιλέξτε τη λειτουργία λήψης.

MOVIE: Λειτουργία ταινίας

PHOTO: Λειτουργία φωτογραφίας

INTVL: Λειτουργία εγγραφής φωτογραφιών ανά τακτά διαστήματα

- 2 Κάντε εκκίνηση του «PlayMemories Mobile» στο smartphone και δημιουργήστε τη σύνδεση Wi-Fi.

Για λεπτομέρειες σχετικά με τη ρύθμιση του smartphone, ανατρέξτε στην ενότητα «Σύνδεση στο smartphone σας» στη σελίδα 44.

- 3 Αλλάξτε τη λειτουργία της φωτογραφικής μηχανής σε λειτουργία αντιγραφής στην οθόνη «PlayMemories Mobile» του smartphone.

- 4 Επιλέξτε τις εικόνες που θέλετε να αντιγραφούν.

## Σημειώσεις

- Πριν από την ενεργοποίηση της λειτουργίας τηλεχειριστήριου Wi-Fi, ενημερώστε το λογισμικό «PlayMemories Mobile» στην πιο πρόσφατη έκδοση.
- Μπορείτε να αντιγράψετε εικόνες στο smartphone σας όταν η κάμερα είναι ρυθμισμένη σε λειτουργία λήψης (λειτουργία ταινίας/λειτουργία φωτογραφίας/λειτουργία εγγραφής φωτογραφιών ανά τακτά διαστήματα).
- Μπορείτε να αλλάξετε τη λειτουργία μόνο όταν η λήψη είναι σε αναμονή.

Πίνακας περιεχομένων

Αναζήτηση τρόπου χειρισμού

Αναζήτηση ρυθμίσεων

Ευρετήριο

# Χρήσιμες λειτουργίες όταν συνδέετε τη φωτογραφική μηχανή στον υπολογιστή σας

Το λογισμικό «PlayMemories Home» σας επιτρέπει να εισάγετε ταινίες και στατικές εικόνες στον υπολογιστή σας για να τις χρησιμοποιείτε με διάφορους τρόπους. Επισκεφθείτε την ακόλουθη διεύθυνση URL για να εγκαταστήσετε το λογισμικό.  
[www.sony.net/pm/](http://www.sony.net/pm/)

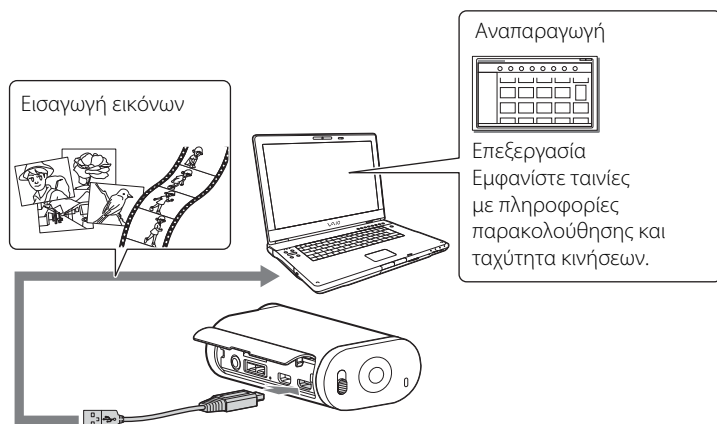

- Χρησιμοποιήστε το καλώδιο micro USB (παρέχεται), όταν συνδέετε τη φωτογραφική μηχανή στον υπολογιστή σας.
- Οι λειτουργίες του «PlayMemories Home» που μπορούν να χρησιμοποιηθούν είναι διαφορετικές για τα Windows και για το Mac.
- Για λεπτομέρειες σχετικά με άλλες εφαρμογές, επισκεφθείτε την ακόλουθη διεύθυνση URL.  
Windows: <http://www.sony.co.jp/imsoft/Win/>  
Mac: <http://www.sony.co.jp/imsoft/Mac/>

## Για έλεγχο του περιβάλλοντος του υπολογιστή

Για πληροφορίες σχετικά με το περιβάλλον υπολογιστή για το λογισμικό, ανατρέξτε στην ακόλουθη διαδικτυακή τοποθεσία.  
[www.sony.net/pcenv/](http://www.sony.net/pcenv/)

## Σχετικά με τον τρόπο χρήσης του «PlayMemories Home»

Ανατρέξτε στη βοήθεια του «PlayMemories Home».

Πίνακας περιεχομένων

Αναζήτηση τρόπου χειρισμού

Αναζήτηση ρυθμίσεων

Ευρετήριο

# Προετοιμασία υπολογιστή

## Εγκατάσταση του λογισμικού «PlayMemories Home»

### 1 Ανοίξτε τον υπολογιστή.

- Συνδεθείτε ως Διαχειριστής.
- Κλείστε όλες τις εφαρμογές που εκτελούνται στον υπολογιστή πριν εγκαταστήσετε το λογισμικό.

### 2 Επισκεφθείτε την ακόλουθη διεύθυνση URL και κάντε λήψη του λογισμικού.

[www.sony.net/pm/](http://www.sony.net/pm/)

Εμφανίζεται ο οδηγός AutoPlay.

### 3 Ακολουθήστε τις οδηγίες που εμφανίζονται στην οθόνη του υπολογιστή για να συνεχίσετε την εγκατάσταση.

Όταν η εγκατάσταση ολοκληρωθεί, ξεκινά το «PlayMemories Home».

- Εάν το λογισμικό «PlayMemories Home» έχει ήδη εγκατασταθεί στον υπολογιστή σας, συνδέστε τη φωτογραφική μηχανή στον υπολογιστή και εγγράψτε τη φωτογραφική μηχανή στο λογισμικό «PlayMemories Home». Έτσι, θα ενεργοποιηθούν λειτουργίες που μπορούν να χρησιμοποιηθούν σε αυτήν τη φωτογραφική μηχανή.
- Εάν το λογισμικό «PMB (Picture Motion Browser)» είναι εγκατεστημένο στον υπολογιστή σας, θα αντικατασταθεί από το λογισμικό «PlayMemories Home».
- Για λεπτομέρειες για το «PlayMemories Home» επιλέξτε το  (Οδηγός Βοήθειας του «PlayMemories Home») στο λογισμικό ή επισκεφτείτε τη σελίδα υποστήριξης PlayMemories Home (<http://www.sony.co.jp/pmh-se/>).
- Μπορείτε να αναπαράγετε ταινίες που είναι εγγεγραμμένες με τη φωτογραφική μηχανή στην οθόνη του υπολογιστή, όταν η φωτογραφική μηχανή είναι συνδεδεμένη σε υπολογιστή που έχει εγκατεστημένο το «PlayMemories Home».

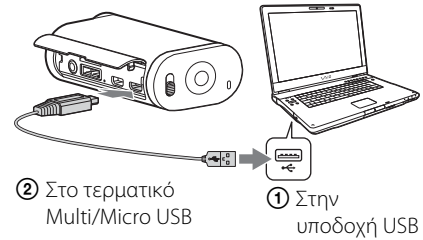

Πίνακας περιεχομένων

Αναζήτηση τρόπου χειρισμού

Αναζήτηση ρυθμίσεων

Ευρετήριο

# Για να διαγράψετε τη σύνδεση USB

## Windows7/Windows8

- 1 Πατήστε  στη γραμμή εργασιών.
- 2 Κάντε κλικ στο εικονίδιο αποσύνδεσης στο παράθυρο «Προσαρμογή».
- 3 Επιλέξτε τη συσκευή που θέλετε να καταργήσετε.



Εικονίδιο αποσύνδεσης

## Windows Vista

Εκτελέστε τη διαδικασία από το βήμα 1 έως το βήμα 3 παρακάτω πριν κάνετε τα εξής:

- Αποσύνδεση του καλωδίου micro USB (παρέχεται).
- Απενεργοποίηση της φωτογραφικής μηχανής.

- 1 Κάντε κλικ στο εικονίδιο αποσύνδεσης στη γραμμή εργασιών.
- 2 Κάντε κλικ στο  (Συσκευή μαζικής αποθήκευσης USB) → [Διακοπή].
- 3 Επιβεβαιώστε τη συσκευή στο παράθυρο επιβεβαίωσης και μετά πατήστε [OK].

## Σημειώσεις

- Μην διαμορφώνετε την κάρτα μνήμης της φωτογραφικής μηχανής με τη χρήση υπολογιστή. Σε αυτήν την περίπτωση, η φωτογραφική μηχανή δεν θα λειτουργεί σωστά.
- Όταν αποκτάτε πρόσβαση στη φωτογραφική μηχανή από τον υπολογιστή, χρησιμοποιήστε το λογισμικό «PlayMemories Home». Μην τροποποιείτε απευθείας αρχεία ή φακέλους της φωτογραφικής μηχανής από τον υπολογιστή. Τα αρχεία εικόνας μπορεί να καταστραφούν ή μπορεί να μην αναπαράγονται.
- Η λειτουργία δεν είναι εγγυημένη, αν χειριστείτε τα δεδομένα στην κάρτα μνήμης της φωτογραφικής μηχανής από τον υπολογιστή.
- Χρησιμοποιήστε το λογισμικό «PlayMemories Home» για την εισαγωγή μεγάλων ταινιών ή επεξεργασμένων εικόνων από τη φωτογραφική μηχανή στον υπολογιστή. Αν χρησιμοποιήσετε άλλο λογισμικό, οι εικόνες μπορεί να μην εισαχθούν σωστά.
- Κάντε μεταφορά και απόθεση του εικονιδίου του δίσκου στο εικονίδιο του «Κάδου απορριμμάτων», όταν χρησιμοποιείτε υπολογιστή Mac και η φωτογραφική μηχανή είναι αποσυνδεδεμένη από τον υπολογιστή.

# Εκκίνηση του λογισμικού «PlayMemories Home»

- 1 Κάντε διπλό κλικ στο εικονίδιο «PlayMemories Home» στην οθόνη του υπολογιστή.  
Ξεκινά το λογισμικό «PlayMemories Home».



- 2 Για τον τρόπο χρήσης του «PlayMemories Home», ανατρέξτε στη βοήθεια του «PlayMemories Home».



Εγγράψτε το προϊόν σας

- Η Sony σάς ζητά να εγγράψετε το προϊόν σας για περισσότερη υποστήριξη.
- Για χρήστες των Mac, χρησιμοποιήστε την εφαρμογή Mac «Λογισμικό εγγραφής προϊόντων».

Πίνακας  
περιεχομένων

Αναζήτηση  
τρόπου χειρισμού

Αναζήτηση  
ρυθμίσεων

Ευρετήριο

# Αντιμετώπιση προβλημάτων

Εάν αντιμετωπίζετε προβλήματα με τη φωτογραφική μηχανή, δοκιμάστε τις εξής λύσεις.

**1** Ελέγξτε τα στοιχεία στις σελίδες 56 έως 60.

**2** Απενεργοποιήστε και ενεργοποιήστε ξανά τη συσκευή.

**3** Συμβουλευτείτε τον αντιπρόσωπο της Sony ή την τοπική εξουσιοδοτημένη αντιπροσωπεία σέρβις της Sony.

Πίνακας  
περιεχομένων

Αναζήτηση  
τρόπου χειρισμού

Αναζήτηση  
ρυθμίσεων

Ευρετήριο

# Πακέτο μπαταριών και τροφοδοσία

## Δεν μπορείτε να ενεργοποιήσετε τη φωτογραφική μηχανή.

- Συνδέστε ένα φορτισμένο πακέτο μπαταριών.
- Βεβαιωθείτε ότι το πακέτο μπαταριών έχει εισαχθεί σωστά (σελίδα 14).

## Η τροφοδοσία ρεύματος διακόπτεται ξαφνικά.

- Ανάλογα με τη θερμοκρασία της φωτογραφικής μηχανής και της μπαταρίας, μπορεί να απενεργοποιηθεί αυτόματα η φωτογραφική μηχανή για λόγους προστασίας της συσκευής. Σε αυτήν την περίπτωση, εμφανίζεται μήνυμα στην οθόνη ενδείξεων πριν απενεργοποιηθεί το προϊόν.
- Εάν δεν χρησιμοποιήσετε τη φωτογραφική μηχανή για κάποιο χρονικό διάστημα, ενώ είναι ενεργοποιημένη, η μονάδα απενεργοποιείται αυτόματα για να μην εξαντληθεί το πακέτο μπαταριών. Ενεργοποιήστε ξανά τη φωτογραφική μηχανή.
- Αν έχετε επιλέξει [OFF] στη λειτουργία αυτόματης απενεργοποίησης, η τροφοδοσία δεν απενεργοποιείται αυτόματα.

## Η διάρκεια της μπαταρίας είναι μικρή.

- Χρησιμοποιείτε τη φωτογραφική μηχανή σε εξαιρετικά ζεστό ή κρύο χώρο ή η φόρτιση είναι ανεπαρκής. Δεν πρόκειται για δυσλειτουργία.
- Αν δεν έχετε χρησιμοποιήσει τη φωτογραφική μηχανή για παρατεταμένο χρονικό διάστημα, η απόδοση της μπαταρίας θα βελτιωθεί αν φορτίζετε και αποφορτίζετε επανειλημμένα την μπαταρία.
- Όταν η χρησιμοποιήσιμη διάρκεια της μπαταρίας είναι η μισή από το συνηθισμένο χρόνο, ακόμα και μετά την πλήρη φόρτιση του πακέτου μπαταριών, ενδεχομένως να πρέπει να αντικαταστήσετε το πακέτο μπαταριών. Επικοινωνήστε με τον πλησιέστερο αντιπρόσωπο της Sony.

## Δεν μπορείτε να φορτίσετε τη φωτογραφική μηχανή.

- Απενεργοποιήστε τη φωτογραφική μηχανή και χρησιμοποιήστε τη σύνδεση USB.
- Αποσυνδέστε το καλώδιο micro USB (παρέχεται) και στη συνέχεια συνδέστε το ξανά.
- Χρησιμοποιήστε το καλώδιο micro USB (παρέχεται).
- Φορτίστε το πακέτο μπαταριών σε θερμοκρασία περιβάλλοντος από 10 °C έως 30 °C.
- Ενεργοποιήστε τον υπολογιστή και συνδέστε τη φωτογραφική μηχανή.
- Βγάλτε τον υπολογιστή από την κατάσταση αναστολής λειτουργίας ή αναμονής.
- Συνδέστε τη φωτογραφική μηχανή απευθείας με τον υπολογιστή χρησιμοποιώντας το καλώδιο micro USB (παρέχεται).
- Συνδέστε τη φωτογραφική μηχανή με υπολογιστή με το λειτουργικό σύστημα που υποστηρίζεται από τη φωτογραφική μηχανή.

## Η ένδειξη υπολειπόμενου φορτίου είναι λανθασμένη.

- Αυτό το φαινόμενο παρουσιάζεται όταν χρησιμοποιείτε τη φωτογραφική μηχανή σε εξαιρετικά ζεστό ή κρύο χώρο.
- Προέκυψε διαφορά μεταξύ της ένδειξης υπολειπόμενου φορτίου και του πραγματικού υπολειπόμενου φορτίου της μπαταρίας. Αποφορτίστε πλήρως το πακέτο μπαταριών μία φορά και μετά ξαναφορτίστε το για να διορθωθεί η ένδειξη.
- Φορτίστε πλήρως το πακέτο μπαταριών ξανά. Αν το πρόβλημα επιμένει, το πακέτο μπαταριών είναι εξαντλημένο. Αντικαταστήστε το πακέτο μπαταριών με ένα νέο.

# Κάρτα μνήμης

## Δεν μπορούν να εκτελεστούν λειτουργίες όταν χρησιμοποιείτε την κάρτα μνήμης.

- Αν χρησιμοποιείτε κάρτα μνήμης διαμορφωμένη σε υπολογιστή, διαμορφώστε την ξανά στη φωτογραφική μηχανή (σελίδα 32).

Πίνακας περιεχομένων

Αναζήτηση τρόπου χειρισμού

Αναζήτηση ρυθμίσεων

Ευρετήριο



## Λήψη εικόνων

### Αδυναμία εγγραφής εικόνων.

- Ελέγξτε τον ελεύθερο χώρο της κάρτας μνήμης.

### Δεν μπορείτε να εισαγάγετε ημερομηνίες σε εικόνες.

- Η φωτογραφική μηχανή δεν διαθέτει δυνατότητα για υπέρθεση ημερομηνιών σε εικόνες.

## Προβολή εικόνων

### Δεν είναι δυνατή η αναπαραγωγή εικόνων.

- Το όνομα φακέλου/αρχείου έχει αλλάξει στον υπολογιστή σας.
- Συνδέστε ένα καλώδιο micro HDMI (πωλείται χωριστά).

### Η εικόνα δεν εμφανίζεται στην τηλεόραση.

- Ελέγξτε αν είναι σωστή η σύνδεση (σελίδα 41).

## Υπολογιστές

### Ο υπολογιστής σας δεν αναγνωρίζει τη φωτογραφική μηχανή.

- Όταν το επίπεδο φόρτισης της μπαταρίας είναι χαμηλό, φορτίστε τη φωτογραφική μηχανή.
- Ενεργοποιήστε τη φωτογραφική μηχανή και συνδέστε την σε υπολογιστή.
- Χρησιμοποιήστε το καλώδιο micro USB (παρέχεται).
- Αποσυνδέστε το καλώδιο micro USB από τον υπολογιστή και τη φωτογραφική μηχανή και συνδέστε ξανά σταθερά.
- Αποσυνδέστε όλο τον εξοπλισμό εκτός από τη φωτογραφική μηχανή, το πληκτρολόγιο και το ποντίκι από τις υποδοχές USB του υπολογιστή σας.
- Συνδέστε τη φωτογραφική μηχανή απευθείας στον υπολογιστή χωρίς διέλευση από διανομέα USB ή άλλη συσκευή.

### Δεν μπορείτε να εισαγάγετε εικόνες.

- Συνδέστε σωστά τη φωτογραφική μηχανή και τον υπολογιστή σας με μια σύνδεση USB (σελίδα 52).

### Δεν είναι δυνατή η εγκατάσταση του «PlayMemories Home».

- Ελέγξτε το περιβάλλον υπολογιστή ή τη διαδικασία εγκατάστασης που απαιτείται για την εγκατάσταση του «PlayMemories Home».

### Το «PlayMemories Home» δεν λειτουργεί σωστά.

- Κλείστε το «PlayMemories Home» και επανεκκινήστε τον υπολογιστή σας.

### Δεν είναι δυνατή η αναπαραγωγή εικόνων στον υπολογιστή σας.

- Συμβουλευθείτε τον κατασκευαστή του υπολογιστή ή του λογισμικού.

## Wi-Fi

### Χρειάζεται υπερβολικά πολύς χρόνος για τη μεταφορά μιας εικόνας.

- Οι φούρνοι μικροκυμάτων ή οι συσκευές με Bluetooth χρησιμοποιούν το μήκος κύματος 2,4 GHz και μπορεί να εμποδίζουν την επικοινωνία. Αν υπάρχουν τέτοιες συσκευές κοντά, μετακινήστε τη φωτογραφική μηχανή μακριά από αυτές τις συσκευές ή τερματίστε τη λειτουργία αυτών των συσκευών.

## Άλλα

### Ο φακός θαμπώνει.

- Προκλήθηκε συμπύκνωση υγρασίας. Απενεργοποιήστε τη φωτογραφική μηχανή και περιμένετε περίπου μία ώρα μέχρι να εξατμιστεί η υγρασία.

### Η φωτογραφική μηχανή ζεσταίνεται όταν τη χρησιμοποιείτε για μεγάλο χρονικό διάστημα.

- Δεν πρόκειται για δυσλειτουργία.

### Η ημερομηνία ή η ώρα είναι εσφαλμένη.

- Ρυθμίστε ξανά την ημερομηνία και την ώρα (σελίδα 27).

Πίνακας  
περιεχομένων

Αναζήτηση  
τρόπου χειρισμού

Αναζήτηση  
ρυθμίσεων

Ευρετήριο

# Ενδείξεις και μηνύματα προειδοποίησης

Αν εμφανιστούν τα παρακάτω μηνύματα, ακολουθήστε τις οδηγίες.



- Το επίπεδο μπαταρίας είναι χαμηλό. Φορτίστε αμέσως το πακέτο μπαταριών.

## ERROR

- Απενεργοποιήστε και ενεργοποιήστε ξανά τη συσκευή.

## HEAT

- Η θερμοκρασία της φωτογραφικής μηχανής έχει ανέβει. Η φωτογραφική μηχανή μπορεί να απενεργοποιηθεί αυτόματα ή ενδέχεται να μην μπορείτε να εγγράψετε εικόνες. Αφήστε τη φωτογραφική μηχανή σε δροσερό μέρος μέχρι να πέσει η θερμοκρασία.
- Αν εγγράφετε εικόνες για παρατεταμένο χρονικό διάστημα, η θερμοκρασία της φωτογραφικής μηχανής ανεβαίνει. Σε αυτήν την περίπτωση, διακόψτε την εγγραφή εικόνων.

## NoIMG

- Η κάρτα μνήμης δεν περιέχει εικόνες με δυνατότητα αναπαραγωγής.

## LowPw

- Δεν υπάρχει υπολειπόμενο φορτίο μπαταρίας.

## BATT

- Η φόρτιση της μπαταρίας δεν επαρκεί για λειτουργία.
- Το πακέτο μπαταριών παρέχει ρεύμα που υπερβαίνει το μέγιστο ρεύμα εκφόρτισης (πέρα από το οποίο η σωστή λειτουργία της φωτογραφικής μηχανής δεν μπορεί να διασφαλιστεί, όταν είναι συνδεδεμένο ένα εξωτερικό μικρόφωνο κ.λπ.).
- Ανιχνεύτηκε διαφορετικό πακέτο μπαταριών κατά την ενεργοποίηση της φωτογραφικής μηχανής.
- Ανιχνεύτηκε φθορά στο πακέτο μπαταριών.

## FULL

- Η απομένουσα χωρητικότητα της κάρτας μνήμης δεν επαρκεί για εγγραφή.

## MAX

- Έχει συμπληρωθεί ο μέγιστος αριθμός αρχείων που μπορούν να εγγραφούν.

## MEDIA

- Η κάρτα μνήμης δεν έχει εισαχθεί σωστά.
- Η κάρτα μνήμης είναι κατεστραμμένη.
- Το φορμά της κάρτας μνήμης δεν είναι συμβατό με αυτήν τη φωτογραφική μηχανή.

## NoCRD

- Δεν έχει τοποθετηθεί κάρτα μνήμης.

Πίνακας  
περιεχομένων

Αναζήτηση  
τρόπου χειρισμού

Αναζήτηση  
ρυθμίσεων

Ευρετήριο

---

## NoDSP

- Η φωτογραφική μηχανή δεν είναι συνδεδεμένη σε τηλεόραση κατά την εκκίνηση της αναπαραγωγής.

---

## PLANE

- Όταν η λειτουργία πτήσης είναι ρυθμισμένη στο [ON], δεν μπορεί να χρησιμοποιηθεί το Wi-Fi (σελίδα 24).

Πίνακας  
περιεχομένων

Αναζήτηση  
τρόπου χειρισμού

Αναζήτηση  
ρυθμίσεων

Ευρετήριο

# Εγγραψιμος χρόνος

## Εκτιμώμενη διάρκεια εγγραφής και αναπαραγωγής για κάθε πακέτο μπαταριών

### Χρόνος εγγραφής

Κατά προσέγγιση διαθέσιμος χρόνος όταν χρησιμοποιείτε ένα πλήρως φορτισμένο πακέτο μπαταριών.

(Μονάδες: λεπτά)

Πακέτο μπαταριών	Χρόνος συνεχούς εγγραφής		Τυπικός χρόνος εγγραφής	
Ποιότητα εικόνας	HQ	VGA	HQ	VGA
NP-BX1 (παρέχεται)	130 (150)	170 (210)	65 (90)	85 (125)

- Χρόνοι που μετρώνται χρησιμοποιώντας τη φωτογραφική μηχανή σε θερμοκρασία 25°C. Συνιστάται να χρησιμοποιείτε τη φωτογραφική μηχανή στους 10°C έως 30°C.
- Ο χρόνος εγγραφής και αναπαραγωγής θα είναι συντομότερος όταν χρησιμοποιείτε τη φωτογραφική μηχανή σε χαμηλές θερμοκρασίες.
- Ο χρόνος εγγραφής και αναπαραγωγής μπορεί να είναι συντομότερος, ανάλογα με τις συνθήκες εγγραφής.
- Το ( ) υποδεικνύει το χρόνο εγγραφής όταν η λειτουργία τηλεχειριστηρίου Wi-Fi είναι ρυθμισμένη σε [OFF].

### Χρόνος αναπαραγωγής

Κατά προσέγγιση διαθέσιμος χρόνος όταν χρησιμοποιείτε ένα πλήρως φορτισμένο πακέτο μπαταριών.

Χρόνος κατά προσέγγιση όταν οι εικόνες αναπαράγονται σε τηλεόρασης συνδεδεμένη με καλώδιο micro HDMI (πωλείται χωριστά).

(Μονάδες: λεπτά)

Πακέτο μπαταριών	Χρόνος αναπαραγωγής	
Ποιότητα εικόνας	HQ	VGA
NP-BX1 (παρέχεται)	205	210

## Εκτιμώμενος χρόνος εγγραφής ταινιών

MP4AVC 2ch Κατά μέσο όρο

(Μονάδες: λεπτά)

Λειτουργία εγγραφής	8 GB	16 GB	32 GB
PS	35	80	160
HQ	60	125	250
SSLOW	40	80	165
SLOW	80	165	330
STD	160	325	650
VGA	295	600	1205

- Στη ρύθμιση SLOW/SSLOW, ο παραπάνω αριθμός υποδεικνύει τον εγγράψιμο χρόνο κατά τη λήψη και διαφέρει από τον πραγματικό χρόνο αναπαραγωγής.
- Όταν χρησιμοποιείται κάρτα μνήμης της Sony.

Πίνακας περιεχομένων

Αναζήτηση τρόπου χειρισμού

Αναζήτηση ρυθμίσεων

Ευρετήριο

## Σημειώσεις

- Ο εγγράψιμος χρόνος μπορεί να ποικίλλει ανάλογα με τις συνθήκες εγγραφής, τα θέματα και τη λειτουργία Εγγραφής (σελίδα 19).
- Ο συνεχής χρόνος λήψης μιας ταινίας είναι περίπου 13 ώρες.  
Στη λειτουργία [SLOW], είναι περίπου 6,5 ώρες.  
Στη λειτουργία [SSLOW], είναι περίπου 3 ώρες.

## Εκτιμώμενος αριθμός εγγράψιμων φωτογραφιών

(μονάδα: εικόνα)

	8 GB	16 GB	32 GB
2M (Εγγραφή φωτογραφιών ανά τακτά διαστήματα) (16:9)	10500	21000	40000
12M (Στατικές εικόνες)	1300	2650	5300

- Όταν χρησιμοποιείται κάρτα μνήμης της Sony.
- Ο αριθμός εγγράψιμων φωτογραφιών για την κάρτα μνήμης εμφανίζεται για το μέγιστο μέγεθος εικόνας για τη φωτογραφική σας μηχανή. Ο πραγματικός αριθμός εγγράψιμων φωτογραφιών εμφανίζεται στην οθόνη LCD κατά τη λήψη.
- Ο αριθμός εγγράψιμων φωτογραφιών για την κάρτα μνήμης μπορεί να διαφέρει ανάλογα με τις συνθήκες λήψης.

Πίνακας  
περιεχομένων

Αναζήτηση  
τρόπου χειρισμού

Αναζήτηση  
ρυθμίσεων

Ευρετήριο

# Πακέτο μπαταριών

## Σχετικά με τη φόρτιση του πακέτου μπαταριών

- Φορτίστε το πακέτο μπαταριών πριν χρησιμοποιήσετε τη φωτογραφική μηχανή για πρώτη φορά.
- Συνιστούμε να φορτίζετε το πακέτο μπαταριών σε θερμοκρασία περιβάλλοντος μεταξύ 10°C και 30°C έως ότου η λυχνία CHG (Φόρτιση) απενεργοποιηθεί. Το πακέτο μπαταριών μπορεί να μην φορτίζει αποτελεσματικά σε θερμοκρασίες εκτός αυτού του εύρους.
- Η λυχνία CHG (Φόρτιση) μπορεί να αναβοσβήνει στην ακόλουθη περίπτωση:
  - Το πακέτο μπαταριών δεν έχει συνδεθεί σωστά.
  - Το πακέτο μπαταριών είναι κατεστραμμένο.
  - Προσωρινή αναστολή της φόρτισης λόγω θερμοκρασίας περιβάλλοντος πέραν του κατάλληλου εύρους θερμοκρασιών.
- Όταν η θερμοκρασία του πακέτου μπαταριών είναι χαμηλή, αποσυνδέστε το πακέτο μπαταριών και τοποθετήστε το σε ζεστό περιβάλλον.
- Όταν η θερμοκρασία του πακέτου μπαταριών είναι υψηλή, αποσυνδέστε το πακέτο μπαταριών και τοποθετήστε το σε δροσερό περιβάλλον.

## Αποτελεσματική χρήση του πακέτου μπαταριών

- Η απόδοση του πακέτου μπαταριών μειώνεται σε περιβάλλοντα με χαμηλή θερμοκρασία (λιγότερο από 10°C). Επομένως σε κρύα μέρη, ο χρόνος λειτουργίας του πακέτου μπαταρίας είναι μικρότερος. Συνιστάται να κάνετε ένα από τα εξής για να διασφαλίσετε τη χρήση του πακέτου μπαταριών για μεγαλύτερο διάστημα: Τοποθετήστε το πακέτο μπαταριών στην τσέπη σας κοντά στο σώμα σας για να το ζεσάνετε και τοποθετήστε το στη φωτογραφική μηχανή αμέσως πριν ξεκινήσετε τη λήψη.
- Το πακέτο μπαταριών θα εξαντληθεί γρήγορα εάν χρησιμοποιείτε συχνά την αναπαραγωγή, τη γρήγορη κίνηση προς τα εμπρός και τη γρήγορη κίνηση προς τα πίσω.
- Απενεργοποιείτε τη φωτογραφική μηχανή όταν δεν κάνετε λήψη ή αναπαραγωγή στη φωτογραφική μηχανή. Το πακέτο μπαταριών εξαντλείται όταν η λήψη είναι σε αναμονή.
- Συνιστούμε να έχετε ένα εφεδρικό πακέτο μπαταριών έτοιμο για δύο φορές ή τρεις φορές τον εκτιμώμενο χρόνο εγγραφής, και να κάνετε δοκιμαστικές λήψεις πριν από την κανονική λήψη.
- Μπορεί να μην είστε σε θέση να ενεργοποιήσετε τη φωτογραφική μηχανή ή το πακέτο μπαταριών μπορεί να μη φορτίζει σωστά αν το τμήμα του ακροδέκτη του πακέτου μπαταριών είναι λερωμένο. Σε αυτήν την περίπτωση, σκουπίστε απαλά τη σκόνη με ένα μαλακό πανί για να καθαρίσετε το πακέτο μπαταριών.
- Μην εκθέτετε το πακέτο μπαταριών σε νερό. Το πακέτο μπαταριών δεν είναι αδιάβροχο.

## Σχετικά με το υπολειπόμενο φορτίο της μπαταρίας

- Αν το πακέτο μπαταριών εξαντληθεί γρήγορα παρόλο που η ένδειξη υπολειπόμενου φορτίου είναι υψηλή, φορτίστε ξανά πλήρως το πακέτο μπαταριών. Η ένδειξη υπολειπόμενου φορτίου θα εμφανιστεί σωστά. Έχετε υπόψη ότι η ένδειξη μπορεί να μην εμφανίζεται σωστά στις ακόλουθες περιπτώσεις:
  - Χρήση της φωτογραφικής μηχανής για μεγάλο διάστημα σε υψηλές θερμοκρασίες
  - Παραμονή πλήρως φορτισμένου πακέτου μπαταριών μέσα στη φωτογραφική μηχανή
  - Χρήση πακέτου μπαταριών που έχει σχεδόν αποφορτιστεί

## Τρόπος αποθήκευσης του πακέτου μπαταριών

- Αποφορτίστε πλήρως το πακέτο μπαταριών πριν την αποθήκευση και αποθηκεύστε το σε δροσερό και ξηρό μέρος. Για να διατηρήσετε τη λειτουργία του πακέτου μπαταριών, να φορτίζετε πλήρως το πακέτο μπαταριών και έπειτα να το αποφορτίζετε πλήρως στη φωτογραφική μηχανή τουλάχιστον μία φορά το χρόνο, πριν το αποθηκεύσετε.
- Για να μην λερωθεί ο ακροδέκτης, να αποφύγετε βραχυκυκλώματα κ.λπ., φροντίστε να το μεταφέρετε ή να το αποθηκεύετε σε πλαστική σακούλα κ.λπ., για να το διατηρείτε προστατευμένο από μεταλλικά υλικά.

## Σχετικά με τη διάρκεια ζωής του πακέτου μπαταριών

- Η διάρκεια ζωής του πακέτου μπαταριών είναι περιορισμένη. Η χωρητικότητα της μπαταρίας μειώνεται με το χρόνο και τη χρήση. Αν ο χρόνος χρήσης μεταξύ των φορτίσεων μειωθεί σημαντικά, πιθανώς θα πρέπει να αντικαταστήσετε το πακέτο μπαταριών με ένα νέο.
- Η διάρκεια ζωής του πακέτου μπαταριών διαφέρει ανάλογα με τη χρήση του.

# Χρήση της φωτογραφικής μηχανής στο εξωτερικό

## Σχετικά με τα συστήματα χρωμάτων της τηλεόρασης

Για να δείτε εικόνες που έχουν ληφθεί με τη φωτογραφική μηχανή στην τηλεόραση, χρειάζεστε τηλεόραση (ή οθόνη) με υποδοχή HDMI και καλώδιο micro HDMI (πωλείται χωριστά).

Πριν από τη λήψη, βεβαιωθείτε ότι ρυθμίσατε το [V.SYS] στο σύστημα τηλεόρασης της χώρας και της περιοχής όπου θα προβάλλετε τις εγγραφές. Ακολουθούν οι χώρες και οι περιοχές στις οποίες μπορείτε να προβάλλετε εικόνες [NTSC] ή [PAL].

## Χώρες και περιοχές στις οποίες μπορείτε να προβάλλετε εικόνες όταν το [V.SYS] έχει ρυθμιστεί σε [NTSC]

Αϊτή, Βενεζουέλα, Βερμούδες, Βολιβία, Γκούαμ, Γουατεμάλα, Γουιάνα, Δημοκρατία της Κορέας, Δομινικανή Δημοκρατία, Ελ Σαλβαδόρ, Ηνωμένες Πολιτείες της Αμερικής, Ιαπωνία, Ισημερινός, Καναδάς, Κολομβία, Κόστα Ρίκα, Κούβα, Μεξικό, Μιανμάρ, Μικρονησία, Μπαρμπάντος, Νικαράγουα, Ονδούρα, Παναμάς, Περού, Πουέρτο Ρίκο, Σαμόα, Σάντα Λουτσία, Σουρινάμ, Ταϊβάν, Τρινιδάδ και Τομπάγκο, Φιλιππίνες, Χιλή κ.λπ.

## Χώρες και περιοχές στις οποίες μπορείτε να προβάλλετε εικόνες όταν το [V.SYS] έχει ρυθμιστεί σε [PAL]

Αυστραλία, Αυστρία, Αργεντινή, Βέλγιο, Βιετνάμ, Βουλγαρία, Βραζιλία, Γαλλική Γουιάνα, Γαλλία, Γερμανία, Δανία, Ελβετία, Ελλάδα, Ηνωμένο Βασίλειο, Ινδονησία, Ιράκ, Ιράν, Ισπανία, Ιταλία, Κάτω Χώρες, Κίνα, Κουβέιτ, Κροατία, Μαλαισία, Μονακό, Νέα Ζηλανδία, Νορβηγία, Ουγγαρία, Ουκρανία, Ουρουγουάη, Παραγουάη, Πολωνία, Πορτογαλία, Ρουμανία, Ρωσία, Σιγκαπούρη, Σλοβακία, Σουηδία, Ταϊλάνδη, Τουρκία, Τσεχική Δημοκρατία, Φινλανδία, Χονγκ Κονγκ κ.λπ.

## Διαφορά παγκόσμιας ώρας

Διαφορές ζωνών ώρας	Ρύθμιση περιοχής
GMT	Λισαβόνα, Λονδίνο
+01:00	Βερολίνο, Παρίσι
+02:00	Ελσίνκι, Κάιρο, Κωνσταντινούπολη
+03:00	Ναϊρόμπι
+03:30	Τεχεράνη
+04:00	Άμπου Ντάμπι, Μπακού, Μόσχα
+04:30	Καμπούλ
+05:00	Καράτσι, Ισλαμαμπάντ
+05:30	Καλκούτα, Νέο Δελχί
+06:00	Αλμάτι, Ντάκα
+06:30	Γιανγκόν
+07:00	Μπανγκόκ, Τζακάρτα
+08:00	Χονγκ Κονγκ, Σιγκαπούρη, Πεκίνο
+09:00	Σεούλ, Τόκιο
+09:30	Αδελαΐδα, Ντάρβιν

Διαφορές ζωνών ώρας	Ρύθμιση περιοχής
+10:00	Μελβούρνη, Σίδνεϊ
+11:00	Νησιά Σολομόνα
+12:00	Φίτζι, Ουέλλιγκτον, Eniwetok, Kwajalein
-11:00	Σαμόα
-10:00	Χαβάη
-9:00	Αλάσκα
-8:00	Λος Άντζελες, Τιχουάνα
-7:00	Ντένβερ, Αριζόνα
-6:00	Σικάγο, Πόλη Μεξικού
-5:00	Νέα Υόρκη, Μπογκοτά
-4:00	Σαντιάγο
-3:30	Σαιν Τζον
-3:00	Μπραζιλία, Μοντεβιδέο
-2:00	Φερνάντο ντε Νορόνα
-1:00	Αζόρες, Πράσινο Ακρωτήριο

Πίνακας περιεχομένων

Αναζήτηση τρόπου χειρισμού

Αναζήτηση ρυθμίσεων

Ευρετήριο



# Προφυλάξεις

## Μη χρησιμοποιείτε/αποθηκεύετε τη φωτογραφική μηχανή στις ακόλουθες τοποθεσίες

- Σε μέρη με υπερβολικά υψηλή ή χαμηλή θερμοκρασία, ή υγρασία.  
Σε χώρους όπως σε αυτοκίνητο σταθμευμένο στον ήλιο, το σώμα της φωτογραφικής μηχανής μπορεί να παραμορφωθεί και αυτό μπορεί να προκαλέσει δυσλειτουργία.
- Σημεία που έρχονται απευθείας σε επαφή με το ηλιακό φως ή βρίσκονται κοντά σε θερμαντικό σώμα δεν είναι κατάλληλα μέρη για αποθήκευση.  
Το σώμα της φωτογραφικής μηχανής μπορεί να αποχρωματιστεί ή να παραμορφωθεί, και αυτό μπορεί να προκαλέσει δυσλειτουργία.
- Σε μέρη όπου ασκούνται ισχυρές δονήσεις
- Κοντά σε ισχυρά μαγνητικά πεδία
- Σε μέρη με άμμο ή σκόνη  
Προσέχετε να μην επιτρέψετε την είσοδο άμμου ή σκόνης στη φωτογραφική μηχανή. Αυτό μπορεί να προκαλέσει δυσλειτουργία της φωτογραφικής μηχανής, και σε ορισμένες περιπτώσεις, μπορεί να μην επιδιορθώνεται.

## Σχετικά με τη μεταφορά

Μην κάθεστε σε καρέκλα ή άλλο μέρος με τη φωτογραφική μηχανή στην πίσω τσέπη του παντελονιού ή της φούστας σας, καθώς αυτό μπορεί να προκαλέσει δυσλειτουργία ή να καταστρέψει τη φωτογραφική μηχανή.

## Φροντίδα και αποθήκευση του φακού

- Σκουπίστε την επιφάνεια του φακού με ένα μαλακό πανί στις ακόλουθες περιπτώσεις:
  - Όταν υπάρχουν δακτυλιές στην επιφάνεια του φακού.
  - Όταν βρίσκεστε σε θερμά ή υγρά μέρη
  - Όταν ο φακός είναι εκτεθειμένος σε αλμυρό αέρα, όπως σε μέρη κοντά στη θάλασσα.
- Αποθηκεύστε το φακό σε καλά αεριζόμενο μέρος, χωρίς ιδιαίτερη σκόνη ή ρύπους.
- Για να αποφύγετε τη συσσώρευση μούχλας, καθαρίζετε περιοδικά το φακό όπως περιγράφεται παραπάνω.

## Σχετικά με τον καθαρισμό

Καθαρίστε την επιφάνεια της φωτογραφικής μηχανής με ένα μαλακό πανί βρεγμένο ελαφρά με νερό, έπειτα σκουπίστε την επιφάνεια με ένα στεγνό πανί. Μη χρησιμοποιείτε κανένα από τα ακόλουθα, καθώς μπορεί να καταστραφεί το φινίρισμα ή το περίβλημα.

- Χημικά προϊόντα όπως διαλυτικό, βενζίνη, οινόπνευμα, πανάκια καθαρισμού μίας χρήσης, εντομοαπωθητικό, αντηλιακό, εντομοκτόνο κ.λπ.
- Μην αγγίζετε τη φωτογραφική μηχανή, αν στα χέρια σας έχετε οποιοδήποτε από τα παραπάνω.
- Μην αφήνετε τη φωτογραφική μηχανή σε επαφή με αντικείμενα από καουτσούκ ή βινύλιο για μεγάλα διαστήματα.

## Σχετικά με τις θερμοκρασίες λειτουργίας

Η φωτογραφική μηχανή έχει σχεδιαστεί για χρήση υπό τις θερμοκρασίες μεταξύ -10°C και 40°C. Η λήψη σε εξαιρετικά κρύους ή ζεστούς χώρους που υπερβαίνουν αυτό το εύρος δεν συνιστάται.

Πίνακας  
περιεχομένων

Αναζήτηση  
τρόπου χειρισμού

Αναζήτηση  
ρυθμίσεων

Ευρετήριο

## Σχετικά με τη συμπύκνωση υγρασίας

Εάν η φωτογραφική μηχανή μεταφερθεί απευθείας από κρύο σε ζεστό χώρο, ενδέχεται να υπάρξει συμπύκνωση υγρασίας μέσα ή έξω από τη φωτογραφική μηχανή. Αυτή η συμπύκνωση υγρασίας μπορεί να προκαλέσει δυσλειτουργία της φωτογραφικής μηχανής.

### Αν προκύψει συμπύκνωση υγρασίας

Απενεργοποιήστε τη φωτογραφική μηχανή και περιμένετε περίπου 1 ώρα μέχρι να εξατμιστεί η υγρασία.

### Σημείωση για τη συμπύκνωση υγρασίας

Υγρασία μπορεί να συμπυκνωθεί όταν μεταφέρετε τη φωτογραφική μηχανή από ένα κρύο σε ένα ζεστό μέρος (ή το αντίστροφο) ή όταν τη χρησιμοποιείτε σε ένα μέρος με υγρασία, όπως επισημαίνεται παρακάτω.

- Όταν μεταφέρετε τη φωτογραφική μηχανή από μια χιονισμένη πλαγιά σε ένα ζεστό μέρος.
- Όταν μεταφέρετε τη φωτογραφική μηχανή από ένα αυτοκίνητο ή δωμάτιο με κλιματισμό σε έναν θερμό εξωτερικό χώρο.
- Όταν χρησιμοποιείτε τη φωτογραφική μηχανή έπειτα από καταιγίδα ή νεροποντή.
- Όταν χρησιμοποιείτε τη φωτογραφική μηχανή σε ζεστό και υγρό μέρος.

### Πώς να αποφύγετε τη συμπύκνωση υγρασίας

Όταν μεταφέρετε τη φωτογραφική μηχανή από κρύο σε ζεστό χώρο, τοποθετείτε την σε πλαστική σακούλα, την οποία θα κλείνετε καλά. Βγάλτε τη φωτογραφική μηχανή από την τσάντα όταν η θερμοκρασία μέσα στην πλαστική τσάντα φθάσει στη θερμοκρασία περιβάλλοντος (περίπου 1 ώρα μετά).

### Σημειώσεις για τα προαιρετικά εξαρτήματα

- Τα γνήσια αξεσουάρ της Sony ενδέχεται να μην είναι διαθέσιμα σε κάποιες χώρες/περιοχές.

### Σημείωση σχετικά με την απόρριψη/μεταβίβαση της κάρτας μνήμης

Ακόμα και αν διαγράψετε δεδομένα στην κάρτα μνήμης ή διαμορφώσετε την κάρτα μνήμης στη φωτογραφική μηχανή ή σε υπολογιστή, δεν μπορείτε να διαγράψετε πλήρως τα δεδομένα από την κάρτα μνήμης. Όταν δίνετε την κάρτα μνήμης σε κάποιον, συνιστάται να διαγράψετε πλήρως τα δεδομένα χρησιμοποιώντας λογισμικό διαγραφής δεδομένων στον υπολογιστή. Επίσης, όταν απορρίπτετε την κάρτα μνήμης, συνιστάται να καταστρέψετε το πραγματικό σώμα της κάρτας μνήμης.

# Τεχνικά χαρακτηριστικά

## Φωτογραφική μηχανή

### [Σύστημα]

Σήμα βίντεο

Χρώμα NTSC, πρότυπα EIA

Προδιαγραφή HDTV 1080/60i, 1080/60p

Χρώμα PAL, πρότυπα CCIR

Προδιαγραφή HDTV 1080/50i, 1080/50p

Συσκευή εικόνων:

7,77 mm (τύπος 1/2,3)

Αισθητήρας Exmor R CMOS

Pixel εγγραφής (16:9):

Λειτουργία εγγραφής φωτογραφιών ανά τακτά διαστήματα:

Ισοδύναμο με μέγ. 2 000 000 pixels

Λειτουργία φωτογραφίας: Ισοδύναμο με μέγ.

11 900 000 pixels

Σύνολο: Περίπου 16 800 000 pixels

Αποτελεσματικό (ταινία, 16:9):

Περίπου 11 900 000 pixels

Αποτελεσματικό (στατική, 16:9):

Περίπου 11 900 000 pixels

Φακός: Φακός ZEISS Tessar

F2.8

f = 2,5 mm

Όταν μετατρέπεται σε στατική κάμερα 35 mm

Για ταινίες: 15,3 mm (16:9)\*

Έλεγχος έκθεσης: Αυτόματη έκθεση

Μορφή αρχείου:

Στατικές εικόνες: Συμβατότητα με JPEG (DCF Ver. 2.0, Exif Ver. 2.3, MPF Baseline)

Ταινίες: MPEG-4 AVC/H.264 (MP4)

Ήχος: MPEG AAC

Μέσο εγγραφής:

“Memory Stick Micro” (Mark2) media

Κάρτα microSD (κλάση 4 ή ταχύτερη)

Ελάχιστος φωτισμός: 6 lx (lux)

\* Σταθερή λήψη ρυθμισμένο σε [OFF]

### [Υποδοχές Εισόδου και Εξόδου]

Υποδοχή HDMI OUT: Υποδοχή micro HDMI

Τερματικό Multi/Micro USB\*: micro-B/USB2.0

Hi-Speed (μαζική αποθήκευση)

\* Υποστηρίζει συσκευές συμβατές με Micro USB.

• Η σύνδεση USB ισχύει μόνο για την έξοδο.

(Για τους πελάτες στην Ευρώπη)

### [Ισχύς, γενικά]

Απαιτήσεις ισχύος:

Πακέτο επαναφορτιζόμενων μπαταριών: 3,6 V (NP-BX1 (παρέχεται))

Τερματικό Multi/Micro USB: 5,0 V

Φόρτιση USB (Τερματικό Multi/Micro USB):

DC 5,0 V, 500 mA/800 mA

Χρόνος φόρτισης:

Μέσω υπολογιστή

NP-BX1 (παρέχεται): Περίπου 245 min

Μέσω AC-UD20 (πωλείται χωριστά)

NP-BX1 (παρέχεται): Περίπου 175 min

Κατανάλωση ισχύος: 1,8 W (όταν το μέγεθος εικόνας ταινίας είναι [1920×1080/30p])

Θερμοκρασία λειτουργίας: -10°C έως 40°C

Θερμοκρασία αποθήκευσης: -20°C έως +60°C

Διαστάσεις: Περίπου 24,5 mm × 47,0 mm × 82,0 mm (Π/Υ/Β, εξαιρουμένων των προεξοχών)

Βάρος: Περίπου 58 g (μόνο η φωτογραφική μηχανή)

Βάρος (κατά τη λήψη):

Περίπου 83 g (συμπεριλαμβανομένου του NP-BX1 (παρέχεται))

Μικρόφωνο: Στερεοφωνικό

Ηχείο: Μονοφωνικό

Πακέτο επαναφορτιζόμενων μπαταριών:

NP-BX1 (παρέχεται)

Μέγιστη τάση εξόδου: 4,2 V DC

Τάση εξόδου: 3,6 V DC

Χωρητικότητα: 4,5 Wh (1,240 mAh)

Τύπος: Li-ion

### [Ασύρματο δίκτυο LAN]

Αντίστοιχο πρότυπο: IEEE 802.11 b/g/n

Συχνότητα: 2,4 GHz

Υποστηριζόμενα πρωτόκολλα ασφαλείας:

WPA-PSK/WPA2-PSK

Πίνακας περιεχομένων

Αναζήτηση τρόπου χειρισμού

Αναζήτηση ρυθμίσεων

Ευρετήριο

## [Αξεσουάρ]

Αδιάβροχη θήκη (SPK-AS2)

Διαστάσεις: Περίπου 35,5 mm × 62,0 mm × 96,0 mm (Π/Υ/Β, εξαιρουμένων των προεξοχών)

Βάρος: Περίπου 55 g

Αντοχή στην πίεση: Η υποβρύχια λήψη είναι δυνατή σε βάθος 5 m για 30 συνεχόμενα λεπτά. \*

\*Η φωτογραφική μηχανή είναι τοποθετημένη.

Αυτοκόλλητη βάση (VCT-AM1)

Κούμπωμα

Διαστάσεις: Περίπου 43,5 mm × 14,0 mm × 58,5 mm (Π/Υ/Β, εξαιρουμένων των προεξοχών)

Βάρος: Περίπου 15 g

Επίπεδη αυτοκόλλητη βάση

Διαστάσεις: Περίπου 50,0 mm × 12,5 mm × 58,5 mm (Π/Υ/Β, εξαιρουμένων των προεξοχών)

Βάρος: Περίπου 14 g

Κοίλη αυτοκόλλητη βάση

Διαστάσεις: Περίπου 50,0 mm × 16,0 mm × 58,5 mm (Π/Υ/Β, εξαιρουμένων των προεξοχών)

Βάρος: Περίπου 16 g

Η σχεδίαση και τα τεχνικά χαρακτηριστικά υπόκεινται σε αλλαγές χωρίς προειδοποίηση.

Πίνακας  
περιεχομένων

Αναζήτηση  
τρόπου χειρισμού

Αναζήτηση  
ρυθμίσεων

Ευρετήριο

## Εμπορικά σήματα

- Το «Memory Stick» και το  είναι εμπορικά σήματα ή σήματα κατατεθέντα της Sony Corporation.
- Οι όροι HDMI και HDMI Διασύνδεση πολυμέσων υψηλής ευκρίνειας και το λογότυπο HDMI είναι εμπορικά σήματα ή σήματα κατατεθέντα της HDMI Licensing LLC στις Ηνωμένες Πολιτείες και σε άλλες χώρες.
- Τα Microsoft, Windows και Windows Vista είναι εμπορικά σήματα ή σήματα κατατεθέντα της Microsoft Corporation στις Ηνωμένες Πολιτείες ή/και σε άλλες χώρες.
- Το Mac είναι σήμα κατατεθέν της Apple Inc στις Ηνωμένες Πολιτείες και σε άλλες χώρες.
- Τα Intel, Intel Core και Pentium είναι εμπορικά σήματα ή κατοχυρωμένα εμπορικά σήματα της Intel Corporation ή των θυγατρικών της στις Ηνωμένες Πολιτείες και σε άλλες χώρες.
- Η ονομασία Adobe, το λογότυπο Adobe και η ονομασία Adobe Acrobat είναι κατοχυρωμένα εμπορικά σήματα ή εμπορικά σήματα της Adobe Systems Incorporated στις Ηνωμένες Πολιτείες ή/και σε άλλες χώρες.
- Το λογότυπο microSDXC είναι εμπορικό σήμα της SD-3C, LLC.
- Τα iPhone και iPad είναι εμπορικά σήματα της Apple Inc., κατοχυρωμένα στις Ηνωμένες Πολιτείες και σε άλλες χώρες.
- Το iOS είναι κατοχυρωμένο εμπορικό σήμα ή εμπορικό σήμα της Cisco Systems, Inc.
- Τα Android και Google Play είναι εμπορικά σήματα της Google Inc.
- Η ονομασία Wi-Fi, το λογότυπο Wi-Fi, το Wi-Fi PROTECTED SET-UP είναι σήματα κατατεθέντα της Wi-Fi Alliance.

Επιπλέον, ονόματα συστημάτων και προϊόντων που χρησιμοποιούνται σε αυτό το εγχειρίδιο είναι, γενικά, εμπορικά σήματα ή σήματα κατατεθέντα των αντίστοιχων προγραμματιστών ή κατασκευαστών τους. Ωστόσο, τα σήματα <sup>TM</sup> ή ® δεν χρησιμοποιούνται σε όλες τις περιπτώσεις σε αυτό το εγχειρίδιο.

## Σχετικά με το εφαρμοσμένο λογισμικό GNU GPL/LGPL

Το λογισμικό που είναι επιλέξιμο για την ακόλουθη Άδεια Δημόσιας Χρήσης GNU (εφεξής καλούμενης «GPL») ή Άδεια Περιορισμένης Δημόσιας Χρήσης GNU (εφεξής καλούμενης «LGPL») περιέχεται στη φωτογραφική μηχανή.

Αυτό σας ενημερώνει ότι έχετε δικαίωμα πρόσβασης, τροποποίησης και αναδιανομής του πηγαίου κώδικα για αυτά τα προγράμματα λογισμικού υπό τις προϋποθέσεις της παρεχόμενης GPL/LGPL.

Ο πηγαίος κώδικας παρέχεται στο διαδίκτυο. Για να κάνετε λήψη του πηγαίου κώδικα, μεταβείτε στην ακόλουθη διεύθυνση URL. Κατά τη λήψη του πηγαίου κώδικα, επιλέξτε το HDR-AS20 ως το μοντέλο της φωτογραφικής μηχανής σας.  
<http://www.sony.net/Products/Linux/>

Παρακαλείσθε να μην επικοινωνείτε μαζί μας σχετικά με το περιεχόμενο του πηγαίου κώδικα. Αντίγραφα των αδειών χρήσης (στα αγγλικά) είναι αποθηκευμένα στην εσωτερική μνήμη της φωτογραφικής μηχανής σας.

Συνδέστε ένα μέσο μαζικής αποθήκευσης ανάμεσα στη φωτογραφική μηχανή και έναν υπολογιστή για να διαβάσετε τα αρχεία που περιέχονται στον φάκελο «LICENSE» στο «PMHOME».

# Ευρετήριο

## A-Z

A.OFF .....	25
BEEP.....	26
DATE.....	27
DST .....	28
FLIP .....	21
FORMT .....	32
INTVL.....	39
LAPSE .....	23
MOVIE.....	39
PHOTO.....	39
PLANE.....	24
PLAY.....	41
REC/λυχία πρόσβασης.....	39
RESET .....	31
SCENE .....	22
Smartphone.....	43, 44
STEDY .....	20
USB .....	15
USBPw .....	29
V.SYS .....	30
VIDEO.....	19
Wi-Fi.....	44

## A

Αντιγραφή.....	50
Αντιμετώπιση προβλημάτων .....	55
Αριθμός εγγράσιμων φωτογραφιών .....	62
Αυτόματη απενεργοποίηση .....	25

## Δ

Διακόπτης REC HOLD .....	39
--------------------------	----

## Ε

Εγγραφή φωτογραφιών ανά τακτά διαστήματα.....	23
Εγγράσιμος χρόνος ταινιών .....	61
Εναλλαγή NTSC/PAL.....	30
Επαναφορά των ρυθμίσεων .....	31

## Κ

Κουμπί ENTER (Εκτέλεση μενού).....	10
Κουμπί NEXT.....	10
Κουμπί PREV.....	10
Κουμπί REC.....	39

## Λ

Λειτουργία εγγραφής .....	19
Λειτουργία εγγραφής φωτογραφιών ανά τακτά διαστήματα.....	39
Λειτουργία πτήσης.....	24
Λήψη	
Ακίνητη εικόνα.....	39
Ταινίες.....	39
Λυχία CHG (Φόρτιση).....	15

## Μ

Μηνύματα προειδοποίησης.....	59
Μορφή.....	32
Μπιπ.....	26

## Π

Πακέτο μπαταριών.....	63
Παρουσίαση των εξαρτημάτων.....	12
Περιστροφή.....	21
Προβολή	
Ακίνητη εικόνα.....	41
Ταινίες.....	41

## Ρ

Ρυθμίσεις.....	10
Ρύθμιση ημερομηνίας & ώρας.....	27
Ρύθμιση θερινής ώρας.....	28

## Σ

Σκηνή.....	22
Σταθερή λήψη .....	20

Πίνακας περιεχομένων

Αναζήτηση τρόπου χειρισμού

Αναζήτηση ρυθμίσεων

Ευρετήριο

## **T**

Τερματικό Multi/Micro USB .....	52
Τηλεχειριστήριο Live-View.....	47
Τηλεχειριστήριο Wi-Fi .....	49
Τροφοδοσία USB.....	29

## **Y**

Υποδοχή HDMI OUT.....	41
-----------------------	----

## **Φ**

Φόρτιση.....	15
--------------	----

Πίνακας  
περιεχομένων

Αναζήτηση  
τρόπου χειρισμού

Αναζήτηση  
ρυθμίσεων

Ευρετήριο