

Digitální barevný LCD televizor



CZ

Návod k obsluze

- ⚠ Před použitím televizoru si prosím přečtěte část „Bezpečnostní informace“ v tomto návodu k obsluze. Tento návod k obsluze si ponechejte pro případné pozdější použití.

KDL-46V2500
KDL-40V2500
KDL-32V2500

BRAVIA



Užitečné informace o výrobcích Sony

<http://www.sony-europe.com/myproduct>

Úvod

Děkujeme vám, že jste si zakoupili tento výrobek Sony.

Před zprovozněním přístroje si prosím pečlivě přečtěte tento návod k obsluze a ponechejte si jej pro případné použití v budoucnu.

Poznámky k digitální TV

- Jakoukoliv funkci pro digitální TV (**DVB**) bude možné používat pouze v zemích nebo oblastech, kde jsou vysílány digitální pozemní signály DVB-T (MPEG2). Poradte se prosím s vaším prodejcem, zda můžete přijímat signál DVB-T v místě bydliště.
- Přestože tento televizor splňuje požadavky DVB-T, nemůže být zaručena kompatibilita s digitálním pozemním vysíláním (DVB-T) i v budoucnu.
- Některé funkce digitální televize nemusí být v některých zemích dostupné.

Obchodní značky

- **DVB** je registrovaná obchodní značka společnosti DVB Project.
- Vyrobeno v licenci společnosti BBE Sound, Inc. Licence společnosti BBE Sound, Inc. s jedním nebo několika následujícími americkými patenty: 5510752, 5736897. BBE a symbol BBE jsou registrované obchodní značky společnosti BBE Sound, Inc.
- TruSurround XT, SRS a symbol (●) jsou obchodní značky společnosti SRS Labs, Inc. Technologie TruSurround XT je zahrnuta v licenci od společnosti SRS Labs, Inc.
- HDMI, logo HDMI a High-Definition Multimedia Interface jsou obchodní značky nebo registrované obchodní značky společnosti HDMI Licensing, LLC.
- Obrázky v tomto návodu jsou určeny pro typ KDL-32V2500, pokud není stanoveno jinak.



Obsah

Před prvním použitím

4

Bezpečnostní informace.....	7
Bezpečnostní upozornění	10
Přehled dálkového ovladače.....	11
Přehled tlačítek a indikátorů na televizoru	12

Sledování televizního vysílání

Sledování televizního vysílání.....	13
Kontrola digitálního elektronického programového průvodce (EPG) DVB	15
Používání seznamu oblíbených programů DVB	17
Sledování obrazu z připojeného zařízení.....	18

Funkce nabídky „MENU“

Pohyb v nabídkách.....	19
Nabídka „Obraz“.....	20
Nabídka „Zvuk“.....	22
Nabídka „Nastavení obrazovky“	24
Nabídka „Nastavení“	25
Nabídka „Nastavení PC“	27
Nabídka „Nastavení analogové části“ (pouze analogový režim).....	28
Nabídka „Nastavení digitální části“ DVB	31

Používání dalších zařízení

Připojení volitelných zařízení	33
--------------------------------------	----

Doplňující informace

Technické údaje	36
Řešení problémů.....	38
Rejstřík	40

DVB: jen pro digitální kanály

CZ

Před prvním použitím

1: Kontrola příslušenství

Dálkový ovladač RM-ED008 (1)

Baterie velikosti AA (typ R6) (2)

Síťový kabel (typ C-6) (1)



Koaxiální kabel (1)



Držák kabelu (1)

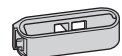

Podpěrný pásek (1) a šroubky (2)

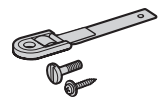

Vložení baterií do dálkového ovladače

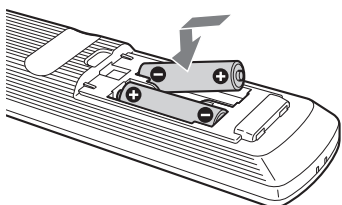

Poznámky

- Při vkládání baterií dodržujte správnou polaritu.
- Likvidaci baterií provádějte ekologickým způsobem. V některých oblastech může likvidace baterií podléhat zvláštním předpisům. obraťte se prosím na místní úřady.
- Nepoužívejte společně různé typy baterií a nekombinujte staré baterie s novými.
- S dálkovým ovladačem zacházejte opatrně. Chraňte jej před vniknutím kapaliny a před nárazy.
- Dálkový ovladač neodkládejte v blízkosti zdrojů tepla, na vlhká místa ani na místa vystavená přímému slunečnímu záření.

2: Připojení antény/ videorekordéru

Připojení pouze antény

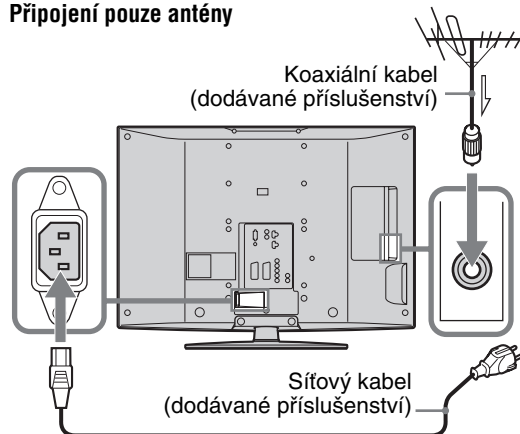

Připojení antény a videorekordéru

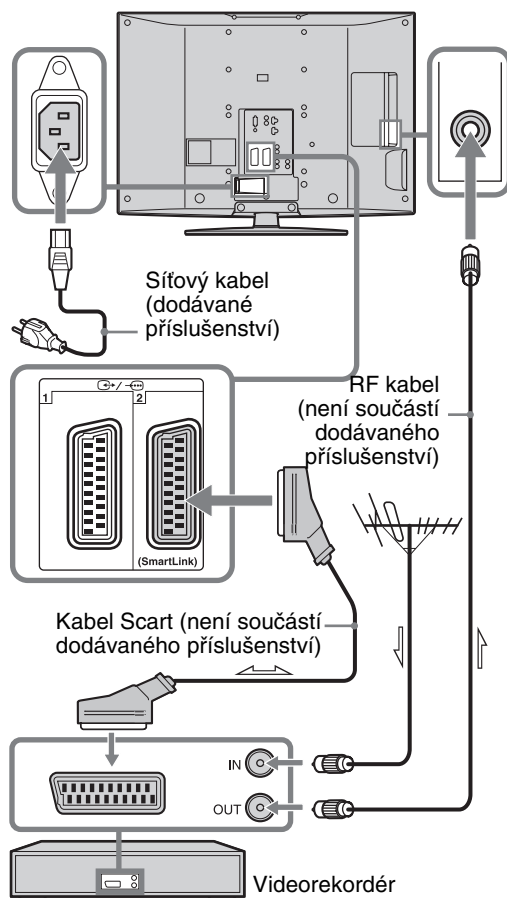

3: Svázání kabelů

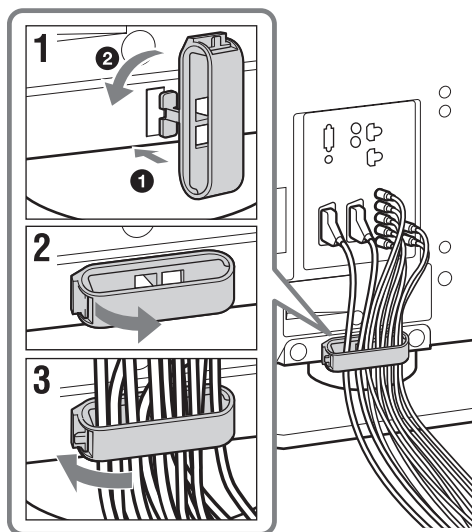

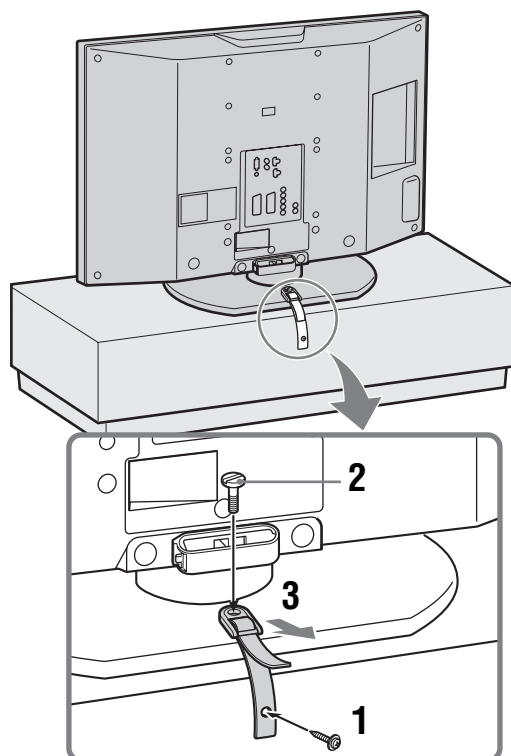

4: Opatření proti převrnutí televizoru

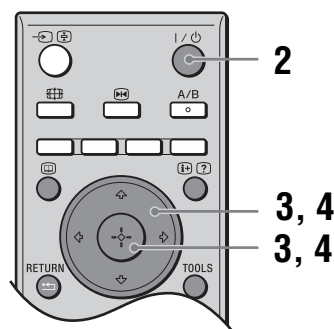
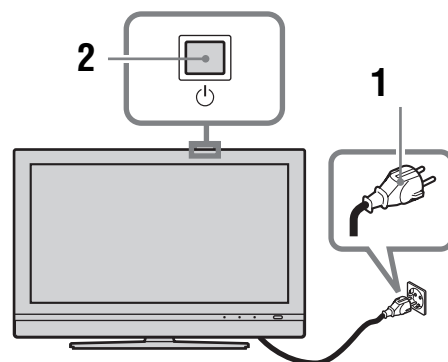

5: Výběr jazyka a země/oblasti



- 1 Připojte televizor do síťové zásuvky (220 - 240 V stříd., 50 Hz).
- 2 Stiskněte  na televizoru (horní strana).
Při prvním zapnutí televizoru se na obrazovce automaticky zobrazí nabídka „Jazyk”.
Pokud je televizor v pohotovostním režimu (indikátor  (pohotovostní režim) v přední části televizoru svítí červeně), stiskněte  na dálkovém ovladači pro zapnutí televizoru.

Pokračování

- 3** Stisknutím \uparrow/\downarrow vyberte z nabídky požadovaný jazyk a stiskněte \oplus .



- 4** Stisknutím \uparrow/\downarrow vyberte zemi/oblast, ve které chcete televizor používat a stiskněte \oplus .

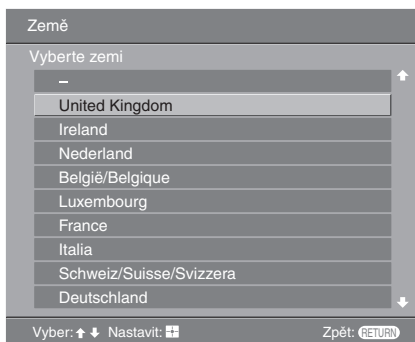

Pokud země/oblast, ve které budete televizor používat, není v seznamu uvedena, vyberte položku „-“.

Na obrazovce se zobrazí zpráva, jejímž prostřednictvím vyžaduje televizor povolení spuštění automatického ladění - přejděte na část „6: Automatické ladění televizoru“.

- 1** Před spuštěním automatického ladění televizoru vložte nahranou kazetu do videorekordéru připojeného k televizoru (strana 4) a spusťte přehrávání.

Během automatického ladění televizoru se naladí a uloží kanál pro videorekordér.

Pokud není k televizoru připojen videorekordér, není tento postup nutný. Pokračujte krokem 2.

- 2** Vyberte „OK“ a stiskněte \oplus .

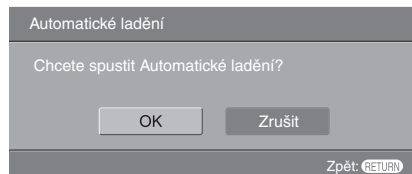

Televizor spustí vyhledávání všech dostupných digitálních kanálů a následně všech dostupných analogových kanálů. To může nějakou dobu trvat, proto buďte prosím trpěliví a nestiskněte žádná tlačítka ani na televizoru, ani na dálkovém ovladači.

Pokud se zobrazí zpráva s dotazem na připojení antény

Nebyly nalezeny žádné digitální ani analogové kanály. Zkontrolujte připojení antény a stiskněte \oplus pro opětovné spuštění automatického ladění.

- 3** Jakmile se na obrazovce zobrazí nabídka „Třídění programů“, postupujte podle pokynů z části „Třídění programů“ (strana 28).

Pokud nechcete změnit pořadí, ve kterém jsou uloženy analogové kanály, pokračujte krokem 4.

- 4** Pro ukončení stiskněte „MENU (Nabídka)“. V televizoru jsou nyní uloženy všechny dostupné kanály.

6: Automatické ladění televizoru

Televizor nyní vyhledá a uloží všechny dostupné televizní kanály.

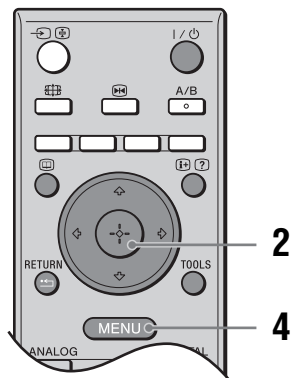

Bezpečnostní informace

Síťový kabel

- Dodržujte následující doporučení, abyste předešli poškození síťového kabelu. Dojde-li k poškození síťového kabelu, může to způsobit vznik požáru nebo úraz elektrickým proudem.
 - Při přemísťování televizoru odpojte síťový kabel ze zásuvky.
 - Při odpojování síťového kabelu jej nejprve odpojte ze zásuvky.
 - Při odpojování síťového kabelu jej uchopte vždy jen za zástrčku. Netahejte za samotný síťový kabel.
 - Vyvarujte se přiskřípnutí síťového kabelu a jeho nadměrného ohýbání nebo zkroucení. Může dojít k poškození izolace nebo zlomení vodičů.
 - Síťový kabel neupravujte.
 - Na síťový kabel nepokládejte žádné těžké předměty.
 - Síťový kabel nepřibližujte k horkým předmětům.
- Pokud je síťový kabel poškozen, přestaňte jej používat a požádejte vašeho prodejce nebo servisní středisko Sony o jeho výměnu.
- Nepoužívejte dodaný síťový kabel u žádného jiného zařízení.
- Používejte pouze originální síťový kabel Sony; nepoužívejte kabely jiných výrobců.

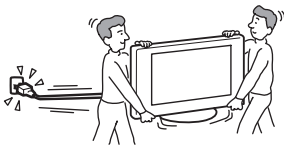

Zásuvky

- Televizor je vybaven síťovým kabelem se třemi vodiči a musí být připojen do zásuvky s uzemněním.
- Nepoužívejte uvolněnou síťovou zásuvku. Zástrčku síťového kabelu zasuňte do síťové zásuvky až na doraz. Uvolněná zástrčka by mohla způsobit elektrický oblouk a vznik požáru. Se žádostí o výměnu síťové zásuvky se obraťte na kvalifikovaného elektrotechnika.



Čištění zástrčky

- Síťovou zástrčku pravidelně odpojujte a čistěte. Pokud je síťová zástrčka pokryta prachem a nahromadí-li se na ní vlhkost, může se zhoršit stav izolace a dojít ke vzniku požáru.

Přetěžování

Tento televizor je určen výhradně pro napájení napětím 220 - 240 V střídavých. Zajistěte, aby do stejné síťové zásuvky nebylo připojeno příliš mnoho elektrických spotřebičů, protože by to mohlo mít za následek vznik požáru nebo úraz elektrickým proudem.

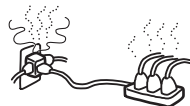

Pokud není přístroj používán

- Pokud nebudete televizor několik dní používat, měli byste jej z důvodu ochrany životního prostředí a kvůli bezpečnosti odpojit od elektrické sítě.
- Pokud je televizor vypnutý, neznamená to, že je odpojen od elektrické sítě. Televizor můžete odpojit od sítě vytažením zástrčky síťového kabelu ze zásuvky. Některé televizory ovšem mohou mít funkce, u kterých je potřeba nechat televizor zapnutý v pohotovostním režimu, aby správně pracovaly. Pokyny uvedené v tomto návodu vás na to v případě potřeby upozorní.



Přenášení

- Před přemísťováním televizoru odpojte všechny kabely.
- Přenášení televizoru s velkými rozměry vyžaduje dvě nebo více osob.
- Při přenášení televizoru držte televizor způsobem uvedeným na obrázku vpravo. Při zvedání nebo přemísťování televizoru jej vždy pevně uchopte za spodní stranu. Pokud tak neučiníte, může televizor spadnout, poškodit se nebo způsobit vážné poranění.
- Při přepravě televizoru jej nevystavujte nárazům nebo nadměrným vibracím. Televizor by mohl spadnout a poškodit se nebo způsobit vážné poranění.
- Pokud televizor spadne na zem nebo dojde k jeho poškození, nechejte jej co nejdříve zkontrolovat kvalifikovaným servisním technikem.
- Pokud televizor přenášíte do opravy nebo jej přemísťujete, zabalte jej do originální krabice a balicího materiálu.

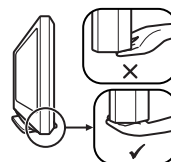
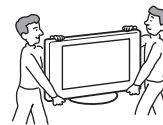

Umístění

- Televizor by měl být instalován u snadno přístupné síťové zásuvky.
- Postavte televizor na stabilní a rovný povrch. Na televizor nezavěšujte žádné předměty. Pokud tak učiníte, může televizor spadnout ze stojanu a způsobit poškození nebo vážné poranění.
- Neinstalujte televizor v místech, kde by byl vystaven vysokým teplotám, například na přímém slunečním světle nebo v blízkosti radiátoru nebo výstupu topení. Pokud bude televizor vystaven vysokým teplotám, může dojít k jeho přehřátí, což může způsobit deformaci skříňky televizoru nebo jeho chybou funkci.



Pokračování

- Neinstalujte televizor na místa vystavená přímému proudění vzduchu z klimatizace. V případě instalace televizoru na těchto místech může uvnitř televizoru docházet ke kondenzaci vlhkosti a k jeho chybné funkci.
- Nikdy neinstalujte televizor na horká, mastná, vlhká nebo nadměrně prašná místa.
- Neinstalujte televizor v místech, kde by se do něj mohl dostat hmyz.
- Neinstalujte televizor v místech, kde by mohl být vystaven mechanickým vibracím.
- Neinstalujte televizor v místech, kde bude vyčnívat, jako např. na/za sloupek nebo tam, kde byste do něj mohli narazit hlavou. V opačném případě může dojít k poranění osob.
- Nedovolte dětem ležet na televizor.
- Pokud budete televizor používat v blízkosti mořského pobřeží, může mořská sůl způsobit zkorodování kovových součástí uvnitř přístroje a zapříčinit vnitřní poškození nebo vznik požáru.



Ventilace

- Nikdy nezakrývejte ventilační otvory ani nekládejte žádné předměty do skříňky přístroje. Mohlo by to způsobit přehřátí přístroje a následný vznik požáru.
- Bez dostatečné ventilace se v televizoru může hromadit prach. Pro zajištění správné ventilace dodržujte tato pravidla:
 - Neumisťujte televizor tak, aby byl otočený dozadu nebo na bok.
 - Neumisťujte televizor tak, aby byl otočený horní stranou dolů.
 - Neumisťujte televizor na polici nebo do skříně.
 - Neumisťujte televizor na pokrývku nebo na postel.
 - Nepřikrývejte televizor látkou, jako jsou například záclony, nebo předměty, jako například noviny a podobně.
- Kolem televizoru ponechte dostatek volného prostoru podle obrázku níže. V opačném případě nemusí být proudění vzduchu kolem televizoru dostatečné, což může vést k přehřívání a ke vzniku požáru nebo poškození televizoru.

Při instalaci na stěnu

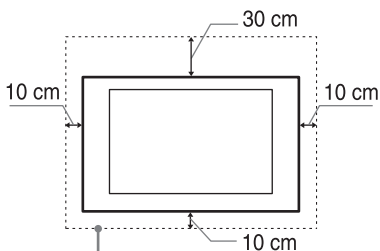

Kolem přístroje ponechte nejméně tento prostor.

Při instalaci na stojan

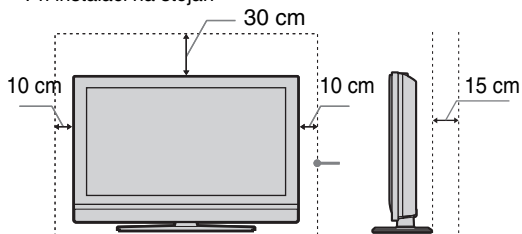

Kolem přístroje ponechte nejméně tento prostor.

- Nikdy neinstalujte televizor následujícím způsobem:

Omezené proudění vzduchu.

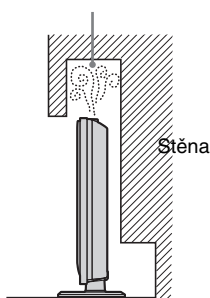

Omezené proudění vzduchu.

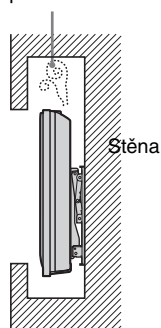

Volitelné příslušenství

Následujícími pokyny se řiďte při instalaci televizoru na stojan nebo konzolu pro montáž na stěnu. Pokud tak neučiníte, může televizor spadnout a způsobit vážné poranění.



- Z bezpečnostních důvodů doporučujeme používat pouze originální příslušenství Sony:
 - **KDL-46V2500/KDL-40V2500:**
Konzola pro montáž na stěnu SU-WL51.
 - **KDL-32V2500:**
Konzola pro montáž na stěnu SU-WL31.
- Pro umožnění dostatečné cirkulace vzduchu a zabránění tvorby prachu na televizoru, stěně a stropě doporučujeme používat originální konzolu Sony pro montáž na stěnu.
- Pokud budete televizor instalovat na stěnu, nechte instalaci provést kvalifikovanými servisními technikami. Při nesprávné instalaci nemusí být televizor bezpečný.
- Při instalaci televizor řádně upevněte podle návodu dodaného se stojanem.
- Nezapomeňte připevnit konzoly dodávané se stojanem.

Připojení kabelů

- Z bezpečnostních důvodů se před připojováním kabelů ujistěte, že je odpojen síťový kabel.
- Dejte pozor, abyste o kabely nezakopli. Mohlo by dojít k poškození televizoru.

Lékařské instituce

Neumisťujte televizor na místa, kde se používají lékařské přístroje. Mohlo by dojít k chybné funkci lékařských přístrojů.

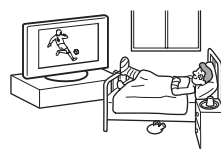

Venkovní použití

- Televizor nepoužívejte ve venkovním prostředí. Pokud by byl televizor vystaven dešti, mohlo by dojít ke vzniku požáru nebo k úrazu elektrickým proudem.
- Pokud by byl televizor vystaven přímému slunečnímu záření, mohlo by dojít k nárůstu vnitřní teploty a poškození přístroje.

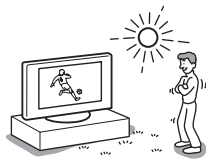

Vozidla, lodě a jiná plavidla

- Neinstalujte tento televizor ve vozidle. Pohyb vozidla by mohl způsobit pád přístroje a přivodit zranění.
- Neinstalujte tento televizor na lodi nebo jiném plavidle. Pokud by byl televizor vystaven působení mořské vody, mohlo by dojít ke vzniku požáru nebo k poškození přístroje.

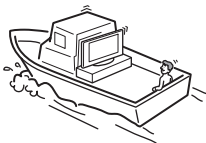
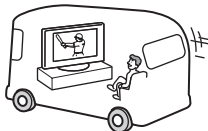

Voda a vlhkost

- Nepoužívejte televizor v blízkosti vody, například u vany nebo ve sprše. Nevystavujte televizor dešti, vlhkosti ani kouři. Mohlo by dojít ke vzniku požáru nebo k úrazu elektrickým proudem.
- Nedotýkejte se síťového kabelu a televizoru mokřkýma rukama. Mohlo by dojít k úrazu elektrickým proudem nebo k poškození televizoru.



Vlhkost a hořlavé materiály

- Nepokládejte na přístroj žádné předměty. Televizor by neměl být vystavován kapající nebo stříkající vodě, a proto na něj nestavte žádné nádoby s kapalinou, například vázy.
- Abyste předešli vzniku požáru, neponechávejte v blízkosti televizoru vznětlivé a hořlavé předměty a materiály (rozsvícené svíčky a podobně).
- Pokud se prostřednictvím otvorů v krytu dostane do přístroje nějaká tekutina nebo pevný předmět, nezapínejte televizor. Mohlo by dojít k úrazu elektrickým proudem nebo k poškození televizoru. Nechejte přístroj neprodleně zkontrolovat kvalifikovaným servisním technikem.

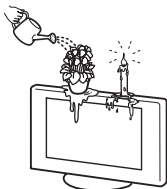

Bouřka s blesky

Během bouřky se nedotýkejte televizoru ani síťového a anténního kabelu.



Obrazovka

- Zabraňte prudkým nárazům na plochy televizoru. Obrazovka by mohla prasknout a způsobit poranění osob.
- Pokud praskne povrch televizoru, nedotýkejte se jej, dokud neodpojíte síťový kabel ze síťové zásuvky. V opačném případě může dojít k úrazu elektrickým proudem.

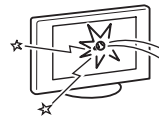

Servis

Uvnitř televizoru je nebezpečné vysoké napětí. Neotevírejte skříňku přístroje. Servis televizoru svěťujte výhradně kvalifikovanému servisnímu technikovi.



Drobné díly televizoru a příslušenství

Drobné příslušenství ukládejte mimo dosah dětí.

Bezpečnostní upozornění

Sledování televizního vysílání

- Optimální a doporučená vzdálenost pro sledování televizního vysílání je rovna čtyř až sedminásobku výšky obrazovky televizoru.
- Pro dosažení čistého obrazu nevystavujte obrazovku přímému osvětlení nebo přímému slunečnímu světlu. Pokud je to možné, používejte stropní bodové osvětlení.
- Televizi sledujte při mírném osvětlení, protože sledování při slabém osvětlení nebo dlouhodobé sledování zvyšuje tlak v očích.

Nastavení hlasitosti

- Buďte ohleduplní ke svému okolí. V nočních hodinách se zvuk velmi snadno šíří. Z tohoto důvodu doporučujeme zavřít okna nebo používat sluchátka.
- Pokud budete používat sluchátka, nastavte hlasitost na přiměřenou úroveň, protože by mohlo dojít k poškození vašeho sluchu.

LCD obrazovka

- Přestože byla LCD obrazovka vyrobena vysoce přesnou technologií a alespoň 99,99 % obrazových bodů (pixelů) je v pořádku, mohou se na LCD obrazovce trvale zobrazovat černé tečky nebo světlé barevné body (červené, modré nebo zelené). Je to způsobeno strukturálními vlastnostmi LCD panelu a nejedná se o závadu.
- Netlačte nebo nepoškrábejte přední filtr a na horní plochu televizoru nepokládejte žádné předměty. Obraz by mohl být nerovný nebo by se mohla poškodit LCD obrazovka.
- Pokud budete televizor používat na chladném místě, může být obraz poněkud tmavý nebo se v něm mohou vyskytnout skvrny. Nejedná se o závadu. Tento jev zmizí po zvýšení okolní teploty.
- Při nepřetržitém zobrazování statického obrazu může dojít ke vzniku „duchů“. Po chvíli by se měl tento jev odstranit.
- Během provozu televizoru se obrazovka a skříňka přístroje zahřívají. Nejedná se o závadu.
- LCD obrazovka obsahuje malé množství tekutých krystalů a rtuti. Fluorescenční lampa, která se v televizoru používá, rovněž obsahuje rtuť. Při likvidaci dodržujte platná nařízení a směrnice.

Manipulace a čištění povrchu obrazovky/skříňky televizoru

Před čištěním se ujistěte, že jste televizor odpojili od síťové zásuvky.

Abyste předešli zhoršení stavu materiálu nebo obrazovky, dodržujte následující opatření:

- Netlačte na povrch obrazovky, neškrábejte po povrchu obrazovky tvrdými předměty ani na obrazovku nic neházejte. Mohlo by dojít k jejímu poškození.
- Po delším nepřetržitém provozu televizoru se nedotýkejte obrazovky, protože může být značně zahřátá.
- Doporučujeme vám, abyste se povrchu obrazovky dotýkali co nejméně.

- Pokud chcete z povrchu obrazovky/skříňky odstranit prach, setřete jej opatrně jemným hadříkem. Pokud se nepodaří prach takto odstranit, setřete jej měkkým hadříkem mírně navlhčeným ve slabém roztoku zředěného čisticího prostředku.
- Nikdy nepoužívejte žádný druh utěrky s brusným účinkem, zásadité/kyselé čisticí prostředky, brusný prášek nebo silná rozpouštědla, jako např. líh, benzen, ředidlo nebo insekticidy. Při použití takových materiálů nebo při delším kontaktu s pryžovými nebo vinylovými materiály může dojít k poškození povrchu obrazovky a materiálu skříňky.
- Po delší době se mohou ventilační otvory ucpat prachem. Abyste zajistili správnou ventilaci, doporučujeme pravidelně vysávat prach vysavačem (jednou za měsíc).
- Pokud budete nastavovat úhel televizoru, přidržujte vaši rukou základnu stojanu, aby nedošlo k oddělení televizoru od stojanu. Dejte pozor, abyste si mezi televizorem a stojanem nepřiskřípli prsty.

Přídavná zařízení

- Připojená zařízení neumísťujte v blízkosti televizoru. Okolo televizoru ponechte alespoň 30 cm volného prostoru. Pokud je před televizorem nebo vedle televizoru umístěn videorekordér, může docházet ke zkreslení obrazu.
- Pokud je televizor umístěn v těsné blízkosti jakéhokoli zařízení, které vydává elektromagnetické záření, může docházet ke zkreslení obrazu anebo vzniku zašumělého zvuku.

Likvidace televizoru



Likvidace nepotřebného elektrického a elektronického zařízení (platné v Evropské unii a dalších evropských státech uplatňujících oddělený systém sběru)

Tento symbol uvedený na výrobku nebo jeho obalu znamená, že je zakázáno vyhazovat daný výrobek do běžného domovního odpadu.

Namísto toho je nutno výrobek

předat do vhodného sběrného dvora pro recyklaci elektrických a elektronických zařízení. Zajištěním správné likvidace výrobku pomůžete zabránit potenciálním nebezpečným vlivům na životní prostředí a lidské zdraví, které by hrozily při nesprávné likvidaci tohoto výrobku.

Recyklace materiálů pomáhá chránit přírodní zdroje.

Podrobnější informace o recyklaci tohoto výrobku získáte u místních úřadů, u společnosti zajišťující odvoz domácího odpadu nebo v obchodě, kde jste tento výrobek zakoupili.

Přehled dálkového ovladače

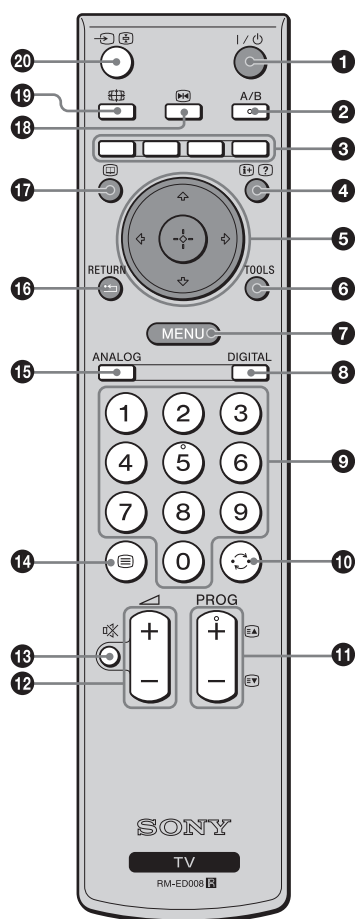

- 1 I/O – pohotovostní režim televizoru**
Zapnutí a vypnutí televizoru do pohotovostního režimu.
- 2 A/B – duální zvuk (strana 23)**
- 3 Barevná tlačítka**
Pro výběr položek na konci nabídek „Oblíbené“ a „EPG“.
- 4 I+/? – informace/zobrazení skrytých informací teletextu**
 - V digitálním režimu: Zobrazení stručných informací o právě sledovaném programu.
 - V analogovém režimu: Zobrazení informací, jako například aktuální číslo kanálu a režim obrazovky.
 - V režimu teletextu (strana 14): Zobrazení skrytých informací (např. odpověď na kvíz).
- 5 ↑/↓/←/→/⊕ (strana 13, 19)**
- 6 „TOOLS (Nástroje)“ (strana 14, 18, 35)**
Nastavení různých položek této nabídky a změna/nastavení položek podle typu připojeného zařízení a režimu obrazovky.
- 7 „MENU (Nabídka)“ (strana 19)**
- 8 „DIGITAL (Digitální režim)“ (strana 13)**
- 9 Číslíková tlačítka**
 - V TV režimu: Výběr kanálů. Při zadávání čísla kanálu vyššího než 10 stisknete druhou číslici během 2 sekund.
 - V režimu teletextu: Pro zadání tříciferných čísel stránek.
- 10 C – předchozí kanál**
Návrat k předchozímu sledovanému kanálu (na delší dobu než 5 sekund).
- 11 „PROG +/- (Následující/předchozí kanál)“ (strana 13)**
 - V TV režimu: Výběr následujícího (+) nebo předchozího (-) kanálu.
 - V režimu teletextu: Výběr následující (+) nebo předchozí (-) stránky.
- 12 ▲ +/- – hlasitost**
- 13 M – vypnutí zvuku (strana 13)**
- 14 T – teletext (strana 14)**
- 15 „ANALOG (Analogový režim)“ (strana 13)**
- 16 ←/↵ „RETURN (Zpět)“**
Návrat na předchozí obrazovku jakékoliv zobrazené nabídky.
- 17 I – EPG (digitální elektronický programový průvodce) (strana 15)**
- 18 I – zastavení obrazu (strana 14)**
Tato funkce umožňuje zastavení televizního obrazu.
- 19 I – režim obrazovky (strana 14)**
- 20 I/? – výběr vstupu/zastavení teletextu**
 - V TV režimu (strana 18): Výběr zdroje vstupního signálu připojeného k televizoru.
 - V režimu teletextu (strana 14): Pozastavení zobrazení aktuální stránky.

Rada

Tlačítka „A/B“, „PROG + (Následující kanál)“ a číslíkové tlačítko 5 jsou opatřena výstupkem. Tyto výstupky použijte jako pomůcku při ovládání televizoru.

Přehled tlačítek a indikátorů na televizoru

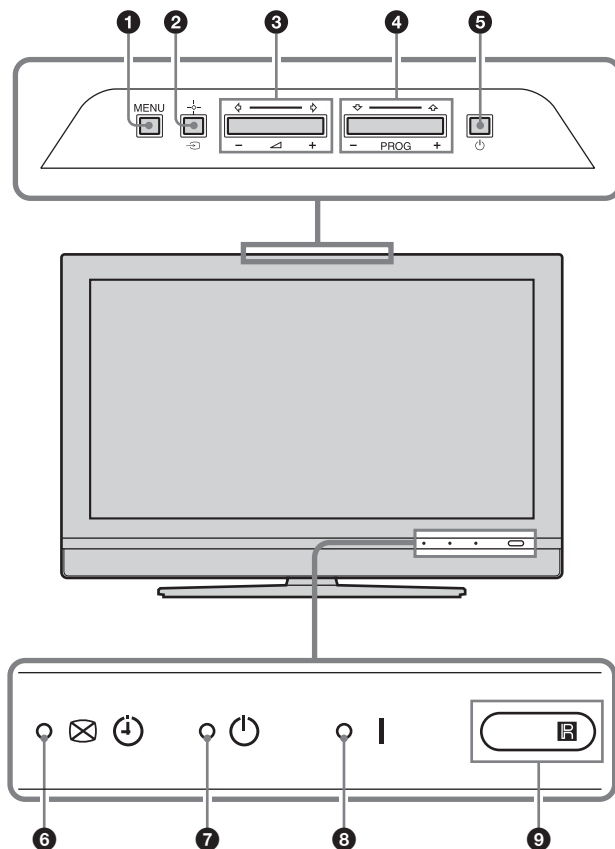

1 MENU (strana 19)

2 / – výběr vstupu/OK

- V TV režimu (strana 18): Výběr zdroje vstupního signálu připojeného k televizoru.
- V nabídce televizoru: Výběr nabídky nebo možnosti a potvrzení nastavení.

3 +/- / /

- Zvýšení (+) nebo snížení (-) hlasitosti.
- V nabídce televizoru: Přesun mezi položkami doleva () nebo doprava ()

4 „PROG +/- / / (Následující/předchozí kanál)”

- V TV režimu: Výběr následujícího (+) nebo předchozího (-) kanálu.
- V nabídce televizoru: Pohyb mezi možnostmi nahoru () nebo dolů ()

5 – napájení

Zapnutí a vypnutí televizoru.

6 – vypnutí obrazu/indikátor časovače

- Při vypnutí obrazu se rozsvítí zeleně (strana 26).
- Při nastavení časovače se rozsvítí oranžově (strana 25).

7 – indikátor pohotovostního režimu

V pohotovostním režimu svítí červeně.

8 I – Indikátor napájení

Po zapnutí televizoru svítí zeleně.

9 Snímač signálu dálkového ovladače

Poznámka

Před odpojením síťového kabelu se ujistěte, že je televizor vypnutý. Při odpojení síťového kabelu při zapnutém televizoru může zůstat indikátor svítit nebo může dojít k poruše televizoru.

Sledování televizního vysílání

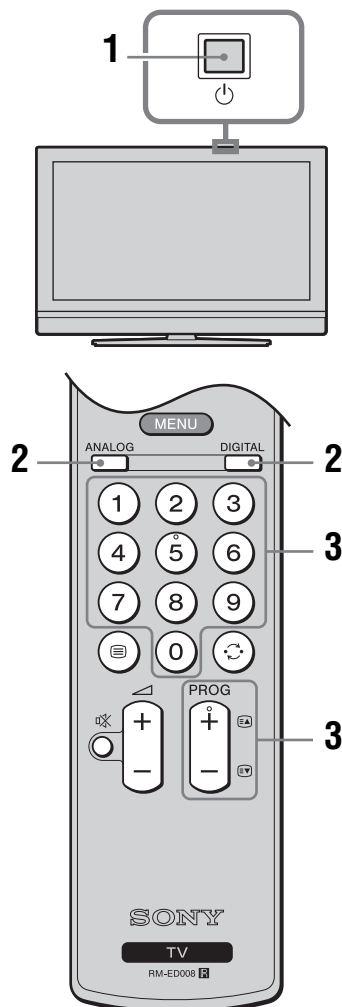

1 Stiskněte na televizoru (na horní straně) pro zapnutí televizoru.

Pokud je televizor v pohotovostním režimu (indikátor (pohotovostní režim) v přední části televizoru svítí červeně), stiskněte na dálkovém ovladači pro zapnutí televizoru.

2 Stisknutím tlačítka „DIGITAL (Digitální režim)” přepněte na digitální režim nebo stisknutím tlačítka „ANALOG (Analogový režim)” přepněte na analogový režim.

Dostupnost kanálů závisí na režimu.

3 Stisknutím číselových tlačítek nebo „PROG +/- (Následující/předchozí kanál)” vyberte TV kanál.

Pro výběr čísel kanálů 10 a vyšších použijte číselná tlačítka a druhou a třetí číslici zadejte během dvou sekund.

Výběr kanálu pomocí digitálního elektronického programového průvodce (EPG), viz strana 15.

V digitálním režimu







Krátce se zobrazí pruh s informacemi. Na pruhu mohou být zobrazeny následující ikony:

- : Rozhlasové vysílání
- : Kódovaný/placený kanál
- : Dostupnost vícejazyčného zvuku
- : Dostupnost titulků
- : Dostupné titulky pro sluchově postižené
- : Doporučený minimální věk pro sledování aktuálního programu (od 4 do 18 let)
- : Rodičovský zámek
- : Probíhající záznam aktuálního programu

Další operace

Funkce	Udělejte toto
Dočasné vypnutí televizoru (pohotovostní režim)	Stiskněte .
Zapnutí televizoru z pohotovostního režimu bez zvuku	Stiskněte . Pomocí +/- nastavte úroveň hlasitosti.
Úplné vypnutí televizoru	Stiskněte na televizoru (horní strana).
Nastavení hlasitosti	Stiskněte + (zvýšení)/- (snížení).
Vypnutí zvuku	Stiskněte . Dalším stisknutím se zvuk obnoví.
Zobrazení seznamu programů (pouze v analogovém režimu)	Stiskněte . Pro výběr analogového kanálu stiskněte a potom . Pro vstup do tabulky indexů vstupního signálu, viz strana 18.

Zobrazení teletextu







Stiskněte . Po každém stisknutí  se údaje zobrazené na displeji cyklicky změní takto: Teletext → Teletext přes televizní obraz (smíšený obraz) → Žádný teletext (ukončení služby teletextu) Pro výběr stránky stiskněte číselná tlačítka nebo „PROG +/- (Následující/předchozí kanál)”. Pro zastavení stránky stiskněte /. Pro zobrazení skrytých informací stiskněte /.

Rady

- U slabého signálu se teletext může zobrazovat nesprávně.
- Službu teletext vysílá většina televizních kanálů. Informace o používání teletextu najdete na přehledové stránce.
- Jestliže se ve spodní části stránky teletextu zobrazí 4 barevná tlačítka, je k dispozici služba Fastext. Fastext umožňuje snadný a rychlý přístup ke stránkám. Pro zobrazení požadované stránky stiskněte příslušné barevné tlačítko.

Zastavení obrazu

Tato funkce umožňuje pozastavení televizního obrazu (pokud si například potřebujete poznačit telefonní číslo nebo podobně).

- 1 Stiskněte  na dálkovém ovladači.
- 2 Pro nastavení polohy okna stiskněte ///.
- 3 Pro zrušení okna stiskněte .
- 4 Pro návrat do normálního TV režimu opět stiskněte .

Ruční přepínání režimu obrazovky podle vysílání

Stiskněte  pro zobrazení aktuálního režimu obrazovky.

Opakovaným stisknutím  vyberte režim „Smart”, „4:3”, „Širokoúhlý”, „Zoom” nebo „14:9”.

„Smart”*

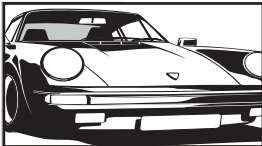

Zobrazení běžného vysílání 4:3 s efektem imitace širokoúhlého obrazu. Obraz s poměrem stran 4:3 je roztažen tak, aby zaplnil celou obrazovku.

„4:3”

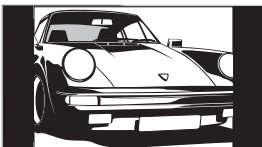

Zobrazení běžného vysílání 4:3 (např. televizor bez širokoúhlé obrazovky) ve správných rozměrech.

„Širokoúhlý”

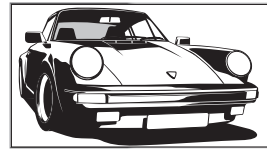

Zobrazení širokoúhlého vysílání (16:9) ve správných rozměrech.

„Zoom”*

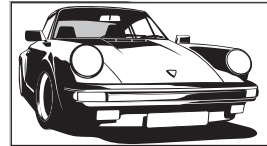

Zobrazení obrazu ve filmovém formátu (formát letter box) ve správných rozměrech.

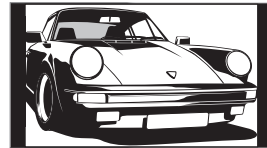

„14:9”*



Zobrazení vysílání 14:9 ve správných rozměrech. Výsledkem je zobrazení černých okrajových ploch na obrazovce.

* Spodní a horní část obrazu může být ořezána.

Rady

- Alternativou je nastavení položky „Auto formát” na hodnotu „Zap”. Televizor automaticky nastaví nejlepší režim odpovídající vysílání (strana 24).
- Při výběru možnosti „Smart” (50 Hz), „Zoom” nebo „14:9” můžete nastavit polohu obrazu. Stiskněte / pro posunutí obrazu nahoru nebo dolů (např. pro umožnění čtení titulků).
- Některé znaky nebo písmena v horní a dolní části obrazu nemusí být v režimu „Smart” viditelné. V takovém případě vyberte položku „Šířka obrazu” v nabídce „Nastavení obrazovky” a nastavte šířku obrazu.
- Pro nastavení obrazu ve formátu 720p nebo 1080i s ořezanými okraji vyberte možnost „Smart” nebo „Zoom”.

Použití nabídky „Nástroje”

Během sledování televizního kanálu stiskněte „TOOLS (Nástroje)” pro zobrazení následujících položek.

Položka	Popis
„Spořič energie”	Viz strana 26.
„Nastavení titulků” (pouze v digitálním režimu)	Viz strana 32.
„Oblíbené digitální” (pouze v digitálním režimu)	Viz strana 17.
„Režim obrazu”	Viz strana 20.
„Režim zvuku”	Viz strana 22.
„Automatické nast. hodin” (pouze v analogovém režimu)	Přepnutí do digitálního režimu a nastavení času.
„Časovač vypnutí”	Viz strana 25.
 „Hlasitost”	Nastavení hlasitosti sluchátek.

Kontrola digitálního elektronického programového průvodce (EPG) DV3*

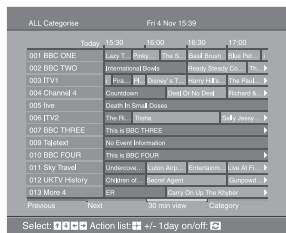

Digitální elektronický programový průvodce



























* Uvědomte si prosím, že tato funkce nemusí být dostupná v některých zemích.

- 1 V digitálním režimu stisknete pro zobrazení digitálního elektronického programového průvodce (EPG).
- 2 Proveďte požadované operace podle vyobrazení v následující tabulce.

Poznámka

Informace o programu budou zobrazeny pouze v případě, že je televizní kanál vysílá.

Funkce	Udělejte toto
Vypnutí EPG	Stiskněte .
Procházení nabídkou EPG	Stiskněte , , , .
Sledování aktuálního programu	Pokud je vybrán aktuální program, stiskněte .
Uspořádání informací o programech podle kategorií - „Category list (Seznam kategorií)“	<ol style="list-style-type: none"> 1 Stiskněte modré tlačítko. 2 Stiskněte , , , pro výběr kategorie. Název kategorie se zobrazí po straně. Jsou dostupné následující kategorie: „Favourite (Oblíbené)“: Obsahuje všechny kanály, které byly uloženy v seznamu oblíbených (strana 17). „All Categories (Všechny kategorie)“: Obsahuje všechny dostupné kanály. „News (Nové)“: Obsahuje všechny nové kanály. 3 Stiskněte . <p>Digitální elektronický programový průvodce (EPG) zobrazuje pouze aktuální kanály z vybrané kategorie.</p>
Nastavení programu, který bude zaznamenán - „Timer REC (Časovač záznamu)“	<ol style="list-style-type: none"> 1 Stiskněte , , , pro výběr programu, který chcete zaznamenat. 2 Stiskněte . 3 Stiskněte , pro výběr položky „Časovač záznamu“. 4 Stiskněte pro nastavení časovače televizoru a videorekordéru. Vedle informací o programu se zobrazí symbol . Indikátor na TV (vpředu) se rozsvítí. <p>Poznámky</p> <ul style="list-style-type: none"> • Časovaný záznam na videorekordér můžete na televizoru nastavit pouze pro videorekordéry kompatibilní s funkcí Smartlink. Pokud váš videorekordér není kompatibilní s funkcí Smartlink, zobrazí se zpráva upozorňující na to, že je třeba nastavit časovač videorekordéru. • Jakmile se záznam spustí, můžete přepnout televizor do pohotovostního režimu. Nevypínejte jej však úplně, protože by došlo ke zrušení záznamu. • Pokud byl nastaven rodičovský zámek, zobrazí se zpráva s dotazem na zadání kódu PIN. Podrobnější informace najdete v části „Parental Lock (Rodičovský zámek)“ na straně 32.

Funkce	Udělejte toto
Nastavení programu, který se má automaticky zobrazit na obrazovce, jakmile začne – „Reminder (Připomenutí)“	<ol style="list-style-type: none"> 1 Stiskněte /// pro výběr programu, který chcete zobrazit. 2 Stiskněte . 3 Stiskněte / pro výběr položky „Reminder (Připomenutí)“. 4 Stiskněte  pro automatické zobrazení vybraného programu po zahájení jeho vysílání. Vedle informací o programu se zobrazí symbol .
Nastavení času a data programu, který chcete zaznamenat – „Manual timer REC (Ruční časovač záznamu)“	<p>Poznámka Pokud přepnete televizor do pohotovostního režimu, automaticky se zapne, jakmile se blíží zahájení vysílání programu.</p> <ol style="list-style-type: none"> 1 Stiskněte . 2 Stiskněte / pro výběr položky „Manual timer REC (Ruční časovač záznamu)“, potom stiskněte . 3 Stiskněte / pro nastavení data, potom stiskněte . 4 Čas spuštění a zastavení nastavte stejně jako v kroku 3. 5 Stiskněte / pro výběr programu, potom stiskněte  pro nastavení časovače televizoru a videorekordéru. Vedle informací o programu se zobrazí symbol . Indikátor  na TV (vpředu) se rozsvítí. <p>Poznámky</p> <ul style="list-style-type: none"> • Časovaný záznam na videorekordér můžete na televizoru nastavit pouze pro videorekordéry kompatibilní s funkcí Smartlink. Pokud váš videorekordér není kompatibilní s funkcí Smartlink, zobrazí se zpráva upozorňující na to, že je třeba nastavit časovač videorekordéru. • Jakmile se záznam spustí, můžete přepnout televizor do pohotovostního režimu. Nevypínejte jej však úplně, protože by došlo ke zrušení záznamu. • Pokud byl nastaven rodičovský zámek, zobrazí se zpráva s dotazem na zadání kódu PIN. Podrobnější informace najdete v části „Parental Lock (Rodičovský zámek)“ na straně 32.
Zrušení záznamu/připomenutí – „Timer list (Seznam časovače)“	<ol style="list-style-type: none"> 1 Stiskněte . 2 Stiskněte / pro výběr položky „Seznam časovače“. 3 Stiskněte / pro výběr programu, který chcete zrušit, potom stiskněte . <p>Zobrazí se zpráva vyžadující potvrzení, že chcete zrušit program.</p> <ol style="list-style-type: none"> 4 Stiskněte  pro výběr položky „Yes (Ano)“, potom stiskněte  pro potvrzení.

Rada

Digitálního elektronického programového průvodce (EPG) můžete rovněž zobrazit výběrem položky „Digitální EPG“ v nabídce „MENU“ (strana 19).

Používání seznamu oblíbených programů DV3*



Seznam oblíbených

* Uvědomte si prosím, že tato funkce nemusí být dostupná v některých zemích.

Můžete si vybrat program ze seznamu až 8 kanálů, které jste určili. Zobrazení seznamu oblíbených, viz „Pohyb v nabídkách“ (strana 19).

Funkce	Udělejte toto
První vytvoření seznamu oblíbených	<p>Po prvním výběru položky „Digital Favourites (Oblíbené digitální)” v nabídce „MENU” se zobrazí zpráva s dotazem, zda chcete přidat kanály do seznamu oblíbených.</p> <ol style="list-style-type: none">1 Stiskněte ⊕ pro výběr „Yes (Ano)”.2 Stiskněte ⬆/⬇ pro výběr kanálu, který chcete přidat. Pokud znáte číslo kanálu, který chcete použít, použijte pro přímý výběr číselnicová tlačítka.3 Stiskněte ⊕. Kanály, které jsou uloženy v seznamu oblíbených, jsou označeny symbolem ♥.
Vypnutí seznamu oblíbených	Stiskněte „RETURN (Zpět)”.
Zobrazení stručných informací o aktuálních programech	Stiskněte ⊕ při výběru kanálu. Dalším stisknutím tlačítka se tato funkce zruší.
Sledování kanálu	Stiskněte ⊕ při výběru kanálu.
Přidání nebo odstranění kanálů ze seznamu oblíbených	<ol style="list-style-type: none">1 Stiskněte modré tlačítko. Kanály, které jsou uloženy v seznamu oblíbených, jsou označeny symbolem ♥.2 Stiskněte ⬆/⬇ pro výběr kanálu, který chcete přidat nebo vyjmout. Pokud znáte číslo kanálu, který chcete použít, použijte pro přímý výběr číselnicová tlačítka.3 Stiskněte ⊕.4 Stiskněte modré tlačítko pro návrat do seznamu oblíbených.
Odstranění všech kanálů ze seznamu oblíbených	<ol style="list-style-type: none">1 Stiskněte modré tlačítko.2 Stiskněte žluté tlačítko. Zobrazí se zpráva potvrzující, že chcete vymazat všechny kanály ze seznamu oblíbených.3 Stiskněte ⇒ pro výběr položky „Yes (Ano)”, potom stiskněte ⊕ pro potvrzení.

Sledování obrazu z připojeného zařízení

Zapněte připojené zařízení a proveďte některou z následujících operací.



Pro zařízení připojené ke konektorům Scart pomocí kompletně zapojeného kabelu Scart s 21 piny



Spusťte přehrávání na připojeném zařízení. Obraz z připojeného zařízení se zobrazí na obrazovce.



Pro automaticky laděný videorekordér (strana 6)

V analogovém režimu stiskněte „PROG +/- (Následující/předchozí kanál)” nebo číselná tlačítka pro výběr video kanálu.



Pro ostatní připojená zařízení



Opakovaným stisknutím / přepněte na odpovídající vstup (viz symboly níže).

 AV1/ AV2:



Audio/video nebo RGB vstupní signál přes konektor Scart /1 nebo 2. Symbol  se zobrazí pouze tehdy, pokud byl připojen zdroj signálu RGB.







 AV3:

Komponentní vstupní signál přes konektory Y, Pb/Cb, Pr/Cr /3 a vstupní audio signál přes konektory L, R /3.





 AV4/ AV5:

Vstupní digitální audio/video signál přes konektor „HDMI IN 4/5 (Vstup HDMI 4/5)”. Vstupní audio signál je analogový pouze tehdy, pokud bylo zařízení připojeno pomocí DVI a výstupního audio konektoru.

 AV6/S AV6:

Vstupní video signál přes konektor video  6 a audio signál přes konektory L (MONO), R  6. Symbol S se zobrazí pouze v případě, že bylo připojeno zařízení do konektoru S video S 6 místo konektoru video  6 a vstupní signál S video je přiváděn přes konektor S video S 6.

Další operace

Funkce	Udělejte toto
Návrat do normálního TV režimu	Stiskněte tlačítko „DIGITAL (Digitální režim)” nebo „ANALOG (Analogový režim)”.
Zobrazení tabulky indexů vstupního signálu	Stiskněte  pro vstup do tabulky indexů vstupního signálu. Potom stiskněte  (pouze v analogovém režimu). Stiskněte  /  pro výběr zdroje vstupního signálu, potom stiskněte  .

Použití nabídky „Nástroje”

Stiskněte „TOOLS (Nástroje)” pro zobrazení následujících položek během sledování obrazu z připojeného zařízení (kromě PC).

Položka	Popis
„Spořič energie”	Viz strana 26.
„Režim obrazu”	Viz strana 20.
„Režim zvuku”	Viz strana 22.
„Automatické nast. hodin” (pouze v analogovém režimu)	Přepnutí do digitálního režimu a nastavení času.
„Časovač vypnutí”	Viz strana 25.
 „Hlasitost”	Nastavení hlasitosti sluchátek.

Pohyb v nabídkách



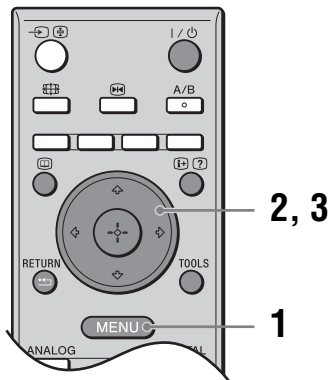



Nabídka „MENU” vám umožní nastavení různých funkcí tohoto televizoru. Pomocí dálkového ovladače můžete snadno přepínat programy nebo zdroje externího signálu. Nastavení vašeho televizoru lze tedy snadno změnit v nabídce „MENU”.



- 1 Stisknutím tlačítka „MENU (Nabídka)” zobrazíte nabídku.



- 2 Stiskněte ↑/↓ pro výběr položky.
- 3 Stiskněte ⊕ pro potvrzení vybrané položky.
Pro ukončení nabídky stiskněte „MENU (Nabídka)”.

Nabídka	Popis
 „Oblíbené digitální” (pouze v oblastech s digitálním vysíláním)	Spuštění seznamu oblíbených. Podrobnější informace o nastavení najdete na straně 17.
 „Analogový” (pouze v oblastech s digitálním vysíláním)	Návrat k naposledy sledovanému analogovému kanálu.
 „Digitální” (pouze v oblastech s digitálním vysíláním)	Návrat k naposledy sledovanému digitálnímu kanálu.
 „Digitální EPG” (pouze v oblastech s digitálním vysíláním)	Spuštění digitálního elektronického programového průvodce (EPG). Podrobnější informace o nastavení, viz strana 15.
 „Externí vstupy”	Výběr zařízení připojeného k vašemu televizoru. <ul style="list-style-type: none"> • Pro výběr požadovaného externího vstupu vyberte zdroj signálu a stiskněte ⊕. • Označení externího vstupu, viz strana 25.
 „Nastavení”	Otevření nabídky „Nastavení”, kde lze provést většinu podrobnějších nastavení. Vyberte ikonu nabídky, položku a pomocí ↑/↓/←/→ proveďte požadované nastavení. Podrobnější informace o nastavení najdete na straně 20 až 32.

Nabídka „Obraz”

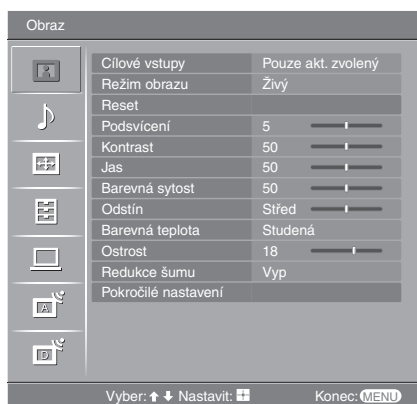

V nabídce „Obraz” můžete nastavit níže uvedené položky. Výběr položek v nabídce „Nastavení”, viz „Pohyb v nabídkách” (strana 19).

„Cílové vstupy”

Výběr, zda má být nastavení nabídky „Obraz” použito na všechna vstupní zařízení nebo pouze na aktuálně vybrané vstupní zařízení.

„Všechny”: Použití nastavení na všechna vstupní zařízení.

„Pouze akt. zvolený”: Použití nastavení jen na aktuální vstupní zařízení.

„Režim obrazu”

Výběr režimu obrazu.

„Živý”: Pro zvýšený kontrast a ostrost.

„Standardní”: Pro standardní obraz. Doporučeno pro domácí zábavu.

„Personální”: Umožňuje uložit preferované nastavení.

„Reset”

Resetování všech nastavení obrazu, kromě „Režim obrazu” a „Cílové vstupy” na výchozí nastavení.

„Podsvícení”

Nastavení jasu podsvícení.

Rada

Položka „Podsvícení” není dostupná při nastavení položky „Spořič energie” na „Vysoký” (strana 26).

„Kontrast”

Zvýšení nebo snížení kontrastu obrazu.

„Jas”

Zesvětlení nebo ztmavení obrazu.

„Barevná sytost”

Zvýšení nebo snížení intenzity barev.

„Odstín”

Zvýšení nebo snížení zelených odstínů.

Rada

Možnost „Odstín” lze nastavit pouze u barevného signálu NTSC (např. videokazety z USA).

„Barevná teplota“

Nastavení bílé barvy obrazu.

„Studená“: Dodává bílé barvě namodralý odstín.

„Neutrální“: Dodává bílé barvě neutrální odstín.

„Teplá 1“/„Teplá 2“: Dodává bílé barvě načervenalý odstín. „Teplá 2“ dodává červenější odstín než možnost „Teplá 1“.

Rada

Možnosti „Teplá 1“ a „Teplá 2“ je možné vybrat pouze při nastavení položky „Režim obrazu“ na „Personální“.

„Ostrost“

Zostření nebo změkčení obrazu.

„Redukce šumu“

Snížení obrazového šumu (zrnění v obraze) u slabého signálu vysílání.

„Auto“: Automaticky snižuje obrazový šum (pouze v analogovém režimu).

„Vysoká“/„Střední“/„Nízká“: Upravení efektu redukce šumu.

„Vyp“: Vypnutí funkce redukce šumu.

„Pokročilé nastavení“

Podrobnější nastavení vlastností obrazu. Pokud jste nastavili položku „Režim obrazu“ na „Personální“, můžete nastavovat/měnit následující položky.

„Reset“: Obnovení všech výchozích pokročilých nastavení obrazu.

„Korekce černé“: Zvýraznění černých oblastí obrazu pro dosažení většího kontrastu.

„Pokr. zvýraznění kontrastu“: Automatické nastavení položek „Podsvícení“

a „Kontrast“ na nejlepší úroveň podle jasu obrazu. Toto nastavení je zvláště vhodné pro tmavé scény. Zvyšuje rozlišení kontrastu v tmavých částech obrazu.

„Gamma“: Nastavení vyvážení mezi jasnými a tmavými oblastmi obrazu.

„Zjasnění bílé“: Zdůraznění světlých barev.

„Živé barvy“: Oživuje barvy a zajišťuje čistou reprodukci tělových tónů.

Rada

Tato funkce je dostupná pouze při nastavení položky „Barevný prostor“ na „Rozšířený“.

„Barevný prostor“: Změna barevného rozsahu.

„Redukce šumu MPEG“: Omezení obrazového šumu ve filmech s kompresí MPEG (pouze v digitálním režimu).

Nabídka „Zvuk”

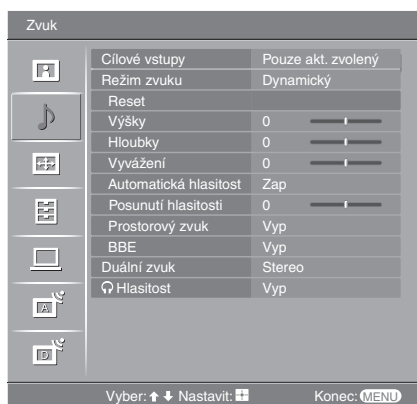

V nabídce „Zvuk” můžete nastavit níže uvedené položky. Výběr položek v nabídce „Nastavení”, viz „Pohyb v nabídkách” (strana 19).

„Cílové vstupy”

Výběr, zda má být nastavení nabídky „Zvuk” použito na všechna vstupní zařízení nebo pouze na aktuálně vybrané vstupní zařízení.

„Všechny”: Použití nastavení na všechna vstupní zařízení.

„Pouze akt. zvolený”: Použití nastavení jen na aktuální vstupní zařízení.

„Režim zvuku”

Výběr režimu zvuku.

„Dynamický”: Zdůraznění výšek a hloubek.

„Standardní”: Standardní zvuk. Doporučeno pro domácí zábavu.

„Personální”: Plochý průběh. Umožňuje uložit vlastní uživatelské nastavení.

„Reset”

Obnoví všechna nastavení nabídky „Zvuk” kromě položek „Režim zvuku”, „Duální zvuk” a „Vazba sluch/repro” na výchozí tovární hodnoty.

„Výšky”

Nastavení vysokých kmitočtů.

„Hloubky”

Nastavení hlubokých kmitočtů.

„Vyvážení”

Vyvážení levého nebo pravého reproduktoru.

„Automatická hlasitost”

Udržuje konstantní úroveň hlasitosti, i když se objeví změny úrovně zvuku (např. reklamy mají tendenci být hlasitější než programy).

„Posunutí hlasitosti”

Upravuje nastavení úrovně hlasitosti ve vztahu k ostatním vstupům při nastavení položky „Cílové vstupy” na „Pouze akt. zvolený”.

„Prostorový zvuk”

Výběr režimu prostorového zvuku.

„TruSurround XT”: Prostorový zvuk (pouze pro stereo programy).

„Simulované stereo”: Přidání prostorového efektu u mono programů.

„Vyp”: Normální stereo nebo mono poslech.

„BBE”

Zvýšení věrohodnosti zvuku díky vyrovnání fázových efektů v reproduktorech pomocí technologie BBE High Definition Sound System (zvukový systém BBE s vysokým rozlišením).

„Duální zvuk”

Nastavení zvuku z reproduktoru na stereo nebo dvojjazyčné vysílání.

„Stereo”, „Mono”: Pro stereo vysílání.

„A”/„B”/„Mono”: Pro dvojjazyčné vysílání nastavte „A” u zvukového kanálu 1, „B” u zvukového kanálu 2 nebo „Mono” u mono kanálu, pokud je k dispozici.

Rada

Pokud vyberete jiné zařízení připojené k televizoru, nastavte položku „Duální zvuk” na „Stereo”, „A” nebo „B”.

„ Vazba sluch/repro”

Zapnutí/vypnutí reproduktorů televizoru při připojení sluchátek.

„Zap”: Zvuk je slyšet pouze ze sluchátek.

„Vyp”: Zvuk je slyšet současně z televizoru a sluchátek.

Rada

Položky „Výšky”, „Hloubky”, „Vyvážení”, „Automatická hlasitost”, „Prostorový zvuk” a „BBE” nelze použít pro sluchátka a výstupní audio konektory.

Nabídka „Nastavení obrazovky”

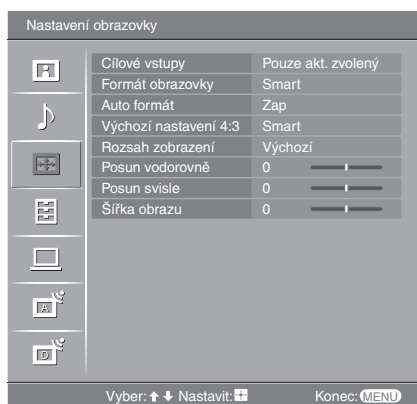

V nabídce „Nastavení obrazovky” můžete nastavit níže uvedené položky. Výběr položek v nabídce „Nastavení”, viz „Pohyb v nabídkách” (strana 19).

„Cílové vstupy”

Výběr, zda má být nastavení nabídky „Nastavení obrazovky” použito na všechna vstupní zařízení nebo pouze na aktuálně vybrané vstupní zařízení.

„Všechny”: Použití nastavení na všechna vstupní zařízení.

„Pouze akt. zvolený”: Použití nastavení jen na aktuální vstupní zařízení.

„Formát obrazovky”

Podrobnější informace o formátu obrazovky, viz „Ruční přepínání režimu obrazovky podle vysílání” (strana 14).

„Auto formát”

Automatická změna formátu obrazovky podle vysílaného signálu. Pro ponechání vašeho nastavení zvolte hodnotu „Vyp”.

Rady

- I když položku „Auto formát” nastavíte na hodnotu „Zap” nebo „Vyp”, můžete vždy změnit formát zobrazení opakovaným stisknutím tlačítka .
- Položka „Auto formát” je dostupná pouze u signálů PAL a SECAM.

„Výchozí nastavení 4:3”

Výběr výchozího režimu obrazovky pro vysílání ve formátu 4:3.

„Smart”: Zobrazení běžného vysílání 4:3 s efektem imitace širokoúhlého obrazu.

„4:3”: Zobrazení obvyklého vysílání 4:3 ve správném poměru.

„Vyp”: Zachování aktuálního nastavení položce „Formát obrazovky” při změně kanálu nebo vstupního zařízení.

Rada

Tato položka je dostupná pouze při nastavení „Auto formát” na „Zap”.

„Rozsah zobrazení”

Nastavení velikosti obrazu.

„Normální”: Zobrazení obrazu v původní velikosti.

„-1”/„-2”: Zvětšení obrazu a skrytí okrajů obrazu.

„Posun vodorovně”

Nastavení vodorovné polohy obrazu pro jednotlivý formát obrazovky.

„Posun svisle”

Nastavení svislého umístění obrazu při vybraném formátu obrazovky „Smart” (50 Hz), „Zoom” nebo „14:9”.

„Šířka obrazu”

Nastavení šířky obrazu při vybraném formátu obrazovky „Smart”, „Zoom” nebo „14:9”.

Nabídka „Nastavení“



V nabídce „Nastavení“ můžete nastavit níže uvedené položky. Výběr položek v nabídce „Nastavení“, viz „Pohyb v nabídkách“ (strana 19).

„Automatický start“

Spuštění „nabídky po prvním zapnutí“ pro výběr jazyka, země/oblasti a naladění všech dostupných digitálních a analogových kanálů. Obvykle nemusíte provádět tuto operaci, protože jazyk a země/oblast budou vybrány a kanály již naladěny při první instalaci televizoru (strana 5, 6). Tato možnost však umožňuje tento proces opakovat (např. znovu naladit televizor po přestěhování nebo vyhledat nové kanály, které jejich provozovatelé zprovoznil).

„Jazyk“

Výběr jazyka, ve kterém se budou zobrazovat nabídky.

„AV předvolby“

Přiřazení názvu jakémukoliv zařízení připojenému k bočním nebo zadním konektorům. Pokud je takové zařízení vybráno, zobrazí se tento název krátce na obrazovce. Můžete přeskocit vstupní zdroj, který není připojen k žádnému zařízení.

- 1 Stiskněte pro výběr požadovaného vstupního zdroje, potom stiskněte .
- 2 Stiskněte pro výběr požadované položky, potom stiskněte .
„Označení zařízení“: Použijte jeden z předvolených názvů pro přiřazení označení připojenému přístroji.
„Změnit“: Vytvoření vlastního označení. Postupujte podle kroků 2 až 4 z odstavce „Označení programů“ (strana 28).
„Přeskočit“: Přeskočení vstupního zdroje, který není připojen k žádnému zařízení, když stisknete pro výběr vstupního zdroje.

„Auto S-Video“

Výběr vstupního signálu z konektorů S-Video 6, pokud jsou připojeny oba konektory 6.

„Nastavení časovače“

Nastavení časovače zapnutí/vypnutí televizoru.









„Časovač vypnutí“

Nastavení časového intervalu, po kterém se televizor automaticky přepne do pohotovostního režimu.

Pokud je aktivována položka „Časovač vypnutí“, svítí indikátor (časovač) na televizoru (vpředu) oranžově.

Rady

- Pokud televizor vypnete a znovu zapnete, funkce „Časovač vypnutí“ se nastaví na hodnotu „Vyp“.
- Jednu minutu před přepnutím televizoru do pohotovostního režimu se zobrazí zpráva „Časovač vypnutí brzy vypne televizor“.

<p>„Časovač zapnutí“</p>	<p>Nastavení časovače zapnutí televizoru. „Den“: Nastavení dne, kdy se má aktivovat časovač zapnutí. „Čas“: Nastavení času zapnutí televizoru. „Doba trvání“: Nastavení časového intervalu, po kterém se televizor opět automaticky přepne do pohotovostního režimu. „Nastavení hlasitosti“: Nastavení hlasitosti při časovém zapnutí televizoru.</p> <p>„Nastavení hodin“</p> <p>Ruční nastavení hodin. Při příjmu digitálních kanálů nelze hodiny nastavit ručně, protože se nastaví podle časového kódu vysílaného signálu.</p>
<p>„Spořič energie“</p>	<p>Nastavení režimu spořiče energie pro snížení příkonu televizoru. Pokud je vybrána položka „Vypnutý obraz“, obraz je vypnutý a indikátor  (vypnutý obraz) na televizoru (vpředu) svítí zeleně. Zvuk zůstává nezměněn.</p>
<p>„Senzor osvětlení“</p>	<p>Automaticky se optimalizují parametry obrazu v souladu s okolním osvětlením v místnosti.</p>
<p>„AV2 výstup“</p>	<p>Výběr signálu, který bude vysílán přes konektor s označením  v zadní části televizoru. Pokud do konektoru  připojíte videorekordér nebo jiné záznamové zařízení, můžete provádět záznam ze zařízení připojeného do jiných konektorů na televizoru. „TV“: Vysílání televizního signálu. „AV1“: Výstup signálů ze zařízení připojeného do konektoru  1. „AV6“: Výstup signálů ze zařízení připojeného do konektoru  6. „Auto“: Zobrazení kteréhokoliv signálu na obrazovce (kromě signálů z konektorů , , „HDMI IN 4 (Vstup HDMI 4)“, „HDMI IN 5 (Vstup HDMI 5)“ a ).</p>
<p>„Tiché zapnutí“</p>	<p>Nastavení nízké hlasitosti při prvním zapnutí televizoru, hlasitost se postupně zvyšuje na přednastavenou úroveň.</p>
<p>„Reproduktor“</p>	<p>Zapnutí/vypnutí vnitřních reproduktorů televizoru. „Zap“: Reproduktory televizoru jsou zapnuty. Poslech zvuku probíhá přes reproduktory televizoru. „Vyp“: Reproduktory televizoru jsou vypnuty. Poslech zvuku probíhá přes externí audio zařízení připojené k výstupním audio konektorům.</p>
<p>„Systém barev“</p>	<p>Výběr systému barev („Auto“, „PAL“, „SECAM“, „NTSC3.58“, „NTSC4.43“ nebo „PAL60“) podle vstupního signálu ze zdroje.</p>
<p>„Informace“</p>	<p>Zobrazení informací o televizoru.</p>
<p>„Obnovit všech. nast.“</p>	<p>Obnovení výchozího nastavení v nabídce „Nastavení“ a spuštění nabídky „Automatický start“.</p>

Nabídka „Nastavení PC”

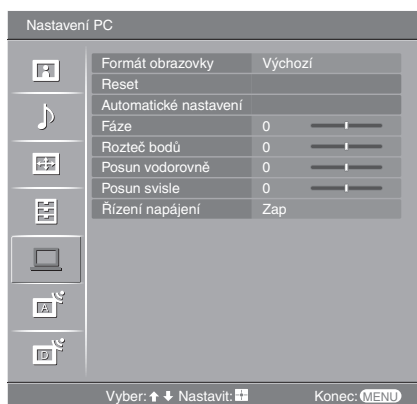

V nabídce „Nastavení PC” můžete nastavit níže uvedené položky. Výběr položek v nabídce „Nastavení”, viz „Pohyb v nabídkách” (strana 19).

„Formát obrazovky”

Výběr režimu obrazovky pro zobrazení výstupního signálu z PC.

„Normální”: Zobrazení obrazu v původní velikosti.

„Plný 1”: Zvětšení obrazu na celou obrazovku se zachováním původního poměru stran.

„Plný 2”: Zvětšení obrazu na celou obrazovku.

„Reset”

Obnovení výchozího nastavení kromě položek „Formát obrazovky” a „Řízení napájení”.

„Automatické nastavení”

Automatické nastavení polohy a fáze obrazu při zobrazování signálu z PC na televizoru.

Rada

Položka „Automatické nastavení” nemusí být u některých typů vstupních signálů zcela funkční. V takových případech upravte ručně položky „Fáze”, „Rozteč bodů”, „Posun vodorovně” a „Posun svisle”.

„Fáze”

Nastavení fáze, pokud obrazovka bliká.

„Rozteč bodů”

Nastavení rozteče bodů, pokud jsou na obrazovce nechtěné svislé pruhy.

„Posun vodorovně”

Nastavení vodorovné polohy obrazu pro jednotlivý formát obrazovky.

„Posun svisle”

Nastavení svislé polohy obrazu pro jednotlivý formát obrazovky.

„Řízení napájení”

Přepnutí televizoru do režimu pohotovosti, pokud nebyl 30 sekund přijat žádný signál.

Nabídka „Nastavení analogové části” (pouze analogový režim)

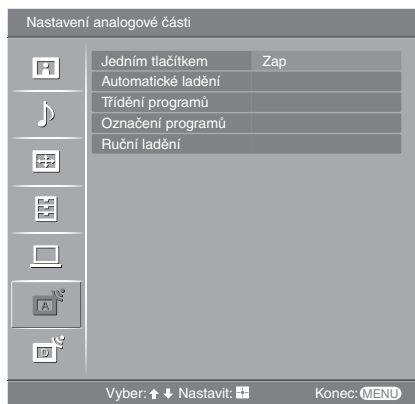

V nabídce „Nastavení analogové části” lze měnit/nastavovat analogové parametry televizoru. Výběr položek v nabídce „Nastavení”, viz „Pohyb v nabídkách” (strana 19).

„Jedním tlačítkem”

Pokud je položka „Jedním tlačítkem” nastavena na „Zap”, můžete vybrat analogový kanál stisknutím jednoho přednastaveného číselného tlačítka (0 - 9) na dálkovém ovladači.

Poznámka

Pokud je položka „Jedním tlačítkem” nastavena na „Zap”, nelze vybírat čísla kanálů 10 a vyšší zadáním dvou číslic na dálkovém ovladači.

„Automatické ladění”

Naladění všech dostupných analogových kanálů.

Obvykle nemusíte provádět tuto operaci, protože kanály jsou již naladěny po první instalaci (strana 5, 6). Tato možnost však umožňuje tento proces opakovat (např. znovu naladit televizor po přestěhování nebo vyhledat nové kanály, které jejich provozovatelé zprovozňovali).

„Třídění programů”

Změna pořadí, ve kterém byly analogové kanály uloženy v televizoru.

- 1 Stiskněte \uparrow/\downarrow pro výběr kanálu, který chcete přesunout, potom stiskněte \oplus .
- 2 Stiskněte \uparrow/\downarrow pro výběr nové pozice, potom stiskněte \oplus .

„Označení programů”

Přiřazení až pětimístného názvu kanálu. Jakmile je takový kanál vybrán, zobrazí se tento název krátce na obrazovce. (Názvy kanálů se obvykle automaticky přebírají z teletextu, pokud je dostupný.)

- 1 Stiskněte \uparrow/\downarrow pro výběr kanálu, který chcete pojmenovat, potom stiskněte \oplus .
- 2 Stiskněte \uparrow/\downarrow pro výběr požadovaného písmena nebo číslice („_” pro mezeru), potom stiskněte \Rightarrow .

Pokud zadáte nesprávný znak

Stiskněte \Leftarrow/\Rightarrow pro výběr nesprávného znaku. Potom stiskněte \uparrow/\downarrow pro výběr správného znaku.

Vymazání všech znaků

Vyberte „Reset” a pak stiskněte \oplus .

- 3 Opakujte postup z kroku 2, dokud není název kompletní.
- 4 Vyberte „OK” a stiskněte \oplus .

Před výběrem položek „Název“/„AFT“/„Audio filtr“/„Přeskočit“/„Dekodér“ stisknete PROG +/- pro výběr čísla programu. Nemůžete vybrat číslo programu, které je nastaveno pro přeskočení (strana 30).

Program/Systém/Kanál

Ruční ladění programů.

- 1 Stiskněte \uparrow/\downarrow pro výběr položky „Program“, potom stiskněte \oplus .
- 2 Stiskněte \uparrow/\downarrow pro výběr čísla programu, který chcete ručně naladit (pokud ladíte videorekordér, vyberte kanál 00), potom stiskněte „RETURN (Zpět)“.
- 3 Stiskněte \uparrow/\downarrow pro výběr položky „Systém“, potom stiskněte \oplus .
- 4 Stiskněte \uparrow/\downarrow pro výběr jednoho z následujících televizních vysílacích systémů, potom stiskněte \leftarrow .
„B/G“: Pro západoevropské země/oblasti
„D/K“: Pro východoevropské země/oblasti
„L“: Pro Francii
„I“: Pro Velkou Británii
- 5 Stiskněte \uparrow/\downarrow pro výběr položky „Kanál“, potom stiskněte \oplus .
- 6 Stiskněte \uparrow/\downarrow pro výběr položky „S“ (pro kabelové kanály) nebo „C“ (pro pozemní kanály), potom stiskněte \rightarrow .
- 7 Při ladění kanálů postupujte následujícím způsobem:

Pokud neznáte číslo kanálu (frekvenci)

Stiskněte \uparrow/\downarrow pro vyhledání nejbližšího dostupného kanálu. Po nalezení kanálu se vyhledávání zastaví. Pro pokračování vyhledávání stiskněte \uparrow/\downarrow .

Pokud znáte číslo kanálu (frekvenci)

Pomocí číslicových tlačítek zadejte číslo kanálu požadovaného vysílače nebo číslo kanálu vašeho videorekordéru.

- 8 Stiskněte \oplus pro označení položky „Potvrdit“, potom stiskněte \oplus .
- 9 Stiskněte \downarrow pro výběr položky „OK“, potom stiskněte \oplus .

Opakováním výše uvedeného postupu provedte ruční naladění dalších kanálů.

„Název“

Přiřazení až pětímístného názvu k vybranému kanálu (písmena i číslice). Po přepnutí na příslušný kanál se název na okamžik zobrazí.

Pro vložení znaků postupujte podle kroků 2 až 4 z kapitoly „Označení programů“ (strana 28).

„AFT“

Jemné doladění vybraného programu pro zlepšení kvality obrazu.

Jemné ladění můžete nastavit v rozsahu - 15 až + 15. Pokud je vybrána položka „Zap“, provede se jemné ladění automaticky.

„Audio filtr“

Zlepšení zvuku jednotlivých kanálů v případě velkého zkreslení u mono vysílání. Nestandardní vysílací signál může někdy způsobovat zkreslení nebo občasné výpadky zvuku během sledování mono programů.

Pokud nemáte pocit, že by byl zvuk zkreslený, doporučujeme vám ponechat tuto možnost nastavenou na výchozí hodnotu „Vyp“.



Poznámky

- Pokud je nastavena hodnota „Nízký“ nebo „Vysoký“, není možno přijímat stereo nebo duální zvuk.
- Položka „Audio filtr“ není dostupná při nastavení položky „Systém“ na „L“.

„Přeskočit“

Při stisknutí tlačítka „PROG +/- (Následující/předchozí kanál)” pro výběr kanálů se přeskočí nevyužité analogové kanály. (Tyto kanály však můžete stále vybírat pomocí číslicových tlačítek.)

„Dekodér“

Sledování a záznam vybraného zakódovaného kanálu při používání dekodéru připojeného do konektoru Scart 1 nebo konektoru Scart 2 přes videorekordér.

Poznámka

V závislosti na zemi/oblasti nastavené pro položku „Země” (strana 6), nemusí být tato možnost k dispozici.

„Potvrdit“

Uložení změn provedených v nabídce „Ruční ladění”.

Nabídka „Nastavení digitální části” DV3

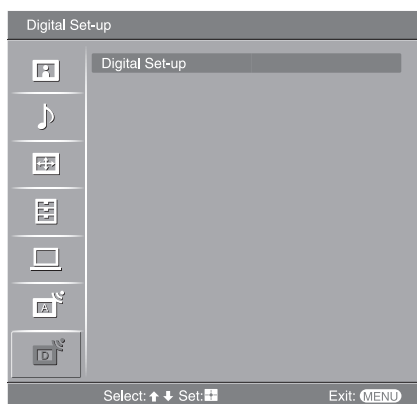

V nabídce „Nastavení digitální části” lze měnit/nastavovat digitální parametry televizoru. Vyberte „Nastavení digitální části” a stiskněte (+) pro zobrazení následujících nabídek. Výběr položek v nabídce „Nastavení”, viz „Pohyb v nabídkách” (strana 19).

„Digital Tuning (Digitální ladění)”

Zobrazení nabídky „Digital Tuning (Digitální ladění)”.

„Digital Auto Tuning (Digitální automatické ladění)”

Naladí všechny dostupné digitální kanály.

Obvykle nemusíte provádět tuto operaci, protože kanály jsou již naladěny po první instalaci (strana 6). Tato možnost však umožňuje tento proces opakovat (např. znovu naladit televizor po přestěhování nebo vyhledat nové kanály, které jejich provozovatelé zprovozňovali).

„Programme List Edit (Editace progr. nabídky)”

Odstranění všech nechtěných digitálních kanálů a změna pořadí digitálních kanálů uložených v televizoru.

- 1 Stiskněte \uparrow/\downarrow pro výběr kanálu, který chcete odstranit nebo přesunout na novou pozici.

Pokud znáte číslo kanálu (frekvenci)

Číselnými tlačítky zadejte třímístné číslo požadovaného programu.

- 2 Odstraňte nebo změňte pořadí digitálních kanálů následujícím způsobem:

Odstranění digitálního kanálu

Stiskněte (+). Zobrazí se zpráva, která vyžaduje potvrzení, zda má být vybraný kanál odstraněn. Stiskněte \leftarrow pro výběr položky „Yes (Ano)”, potom stiskněte (+).

Změna pořadí digitálních kanálů

Stiskněte \rightleftarrows , potom stiskněte \uparrow/\downarrow pro výběr nové pozice kanálu a stiskněte \leftarrow . Opakujte postup v krocích 1 a 2 pro další kanály, které chcete přesunout.

- 3 Stiskněte „RETURN (Zpět)”.

„Digital Manual Tuning (Digitální ruční ladění)”

Ruční naladění digitálních kanálů.

- 1 Stiskněte číselná tlačítka pro výběr čísla kanálu, který chcete ručně naladit, potom stiskněte \uparrow/\downarrow pro naladění kanálu.
- 2 Jakmile jsou nalezeny dostupné kanály, stiskněte \uparrow/\downarrow pro výběr kanálu, který chcete uložit, potom stiskněte (+).
- 3 Stiskněte \uparrow/\downarrow pro výběr čísla kanálu, který chcete uložit na novou pozici, potom stiskněte (+).

Opakujte postup výše pro ruční naladění dalších kanálů.

„Digital Set-up (Nastavení digitální části)”

Zobrazení nabídky „Nastavení digitální části”.

„Subtitle Setting (Nastavení titulků)”*

Zobrazení digitálních titulků na obrazovce.

Pokud je vybrána položka „For Hard Of Hearing (Pro neslyšící)”, mohou být spolu s titulky zobrazovány různé vizuální pomocné informace (obsahují-li TV kanály takové informace).

„Subtitle Language (Jazyk titulků)”*

Výběr jazyka, ve kterém jsou zobrazovány titulky.

„Audio Language (Jazyk zvukového doprovodu)”*



Výběr jazyka používaného pro zvuk programů. Některé digitální programy mohou vysílat zvukový doprovod ve více jazycích.

„Audio Type (Typ zvukového doprovodu)”*

Zvyšuje hlasitost zvuku při výběru položky „For Hard Of Hearing (Pro neslyšící)”.

„Parental Lock (Rodičovský zámek)”*

Nastavení věkového omezení pro programy. Programy, které překračují věkové omezení, mohou být sledovány pouze po zadání správného kódu PIN.

- 1 Stisknutím číselných tlačítek zadejte existující kód PIN.
Pokud jste ještě kód PIN nenastavili, zobrazí se okno pro zadání tohoto kódu. Postupujte podle pokynů v části „PIN Code (Kód PIN)” níže.
- 2 Stiskněte / pro výběr věkového omezení nebo vyberte „None (Žádné)” (pro neomezené sledování), potom stiskněte .
- 3 Stiskněte „RETURN (Zpět)”.

„PIN Code (Kód PIN)”*

První nastavení kódu PIN nebo změna existujícího kódu.

- 1 Kód PIN zadejte následujícím způsobem:

Pokud jste kód PIN nastavili dříve:

Stisknutím číselných tlačítek zadejte existující kód PIN.

Pokud jste ještě kód PIN nenastavili:

Stisknutím číselných tlačítek zadejte výchozí nastavení kódu PIN - 9999.

- 2 Stisknutím číselných tlačítek zadejte nový kód PIN.
Zobrazí se zpráva, která vás informuje o přijetí nového kódu PIN.
- 3 Stiskněte „RETURN (Zpět)”.

Rada

Kód PIN 9999 je přijat vždy.

„Technical Set-up (Technické nastavení)”

Zobrazení nabídky „Technical Set-up (Technické nastavení)”.

„Auto Service Update (Auto aktual. vysílačů)” : Detekce a uložení nových digitálních kanálů, jakmile jsou dostupné.

„Software Download (Stažení softwaru)” : Automatické aktualizace programového vybavení přes existující anténní připojení (jsou-li vydány). Společnost Sony doporučuje nastavit tuto položku vždy na „On (Zap)”. Pokud si nepřejete provádět aktualizaci, nastavte tuto položku na „Off (Vyp)”.

„System Information (O systému)” : Zobrazení aktuální verze programového vybavení a úrovně signálu.

„Time Zone (Časové pásmo)” : Ruční výběr časového pásma, pokud se liší od pásma nastaveného pro vaši zemi.

„CA Module Set-up (Nastavení modulu CA)”

Umožnění přístupu ke službě Pay Per View (platba za jednotlivé sledování pořadu) po pořízení kódovacího modulu Conditional Access Module (CAM) a karty pro sledování. Na str. 33 najdete informace o umístění konektoru  (PCMCIA).

* Uvědomte si prosím, že tato funkce nemusí být dostupná v některých zemích.

Připojení dalších zařízení

K televizoru můžete připojit celou řadu dalších zařízení. Propojovací kabely nejsou dodávány.

Připojení k televizoru (boční strana)

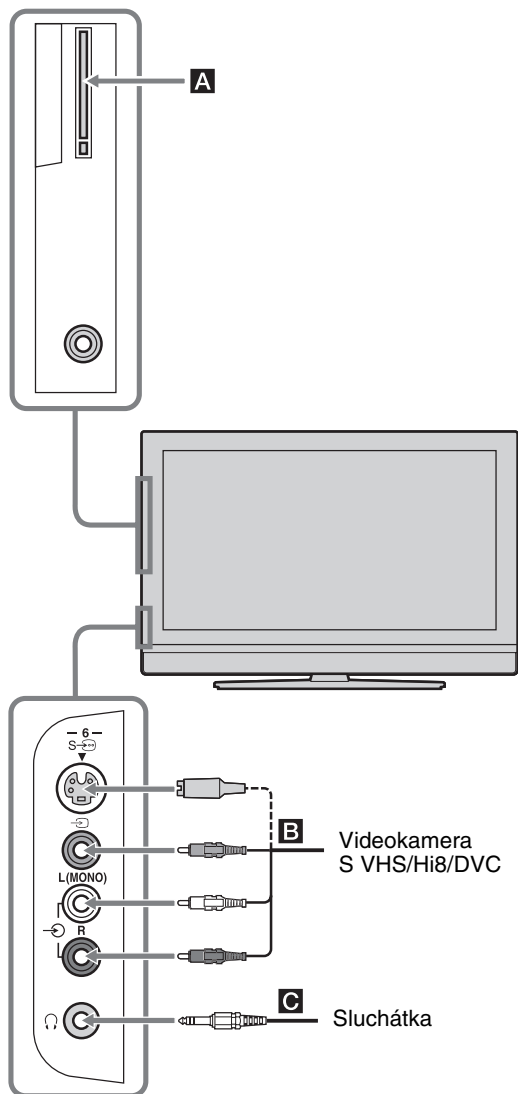

Zařízení	Udělejte toto
Modul CAM (Conditional Access Module) A	Pro použití služby placené televize (Pay Per View). Podrobnější informace najdete v dokumentaci k vašemu modulu CAM. Před použitím modulu CAM odstraňte gumový kryt ze slotu pro modul CAM. Při vkládání modulu CAM vypněte televizor. Pokud modul CAM nepoužíváte, doporučujeme nasadit kryt na slot pro modul CAM. Poznámka Modul CAM není podporován ve všech zemích. Poradte se prosím s autorizovaným prodejcem.
Videokamera S VHS/Hi8/DVC B	Připojte do konektoru S video S → 6 nebo video → 6 a konektorů audio → 6. Aby nebyl v obraze šum, nepřipojujte videokameru současně do konektoru video → 6 a S video S → 6. Mono zařízení připojte do konektoru L → 6.
Sluchátka C	Pokud chcete zvuk z televizoru poslouchat ve sluchátkách, připojte je do konektoru → 6.

Připojení k televizoru (zadní strana)

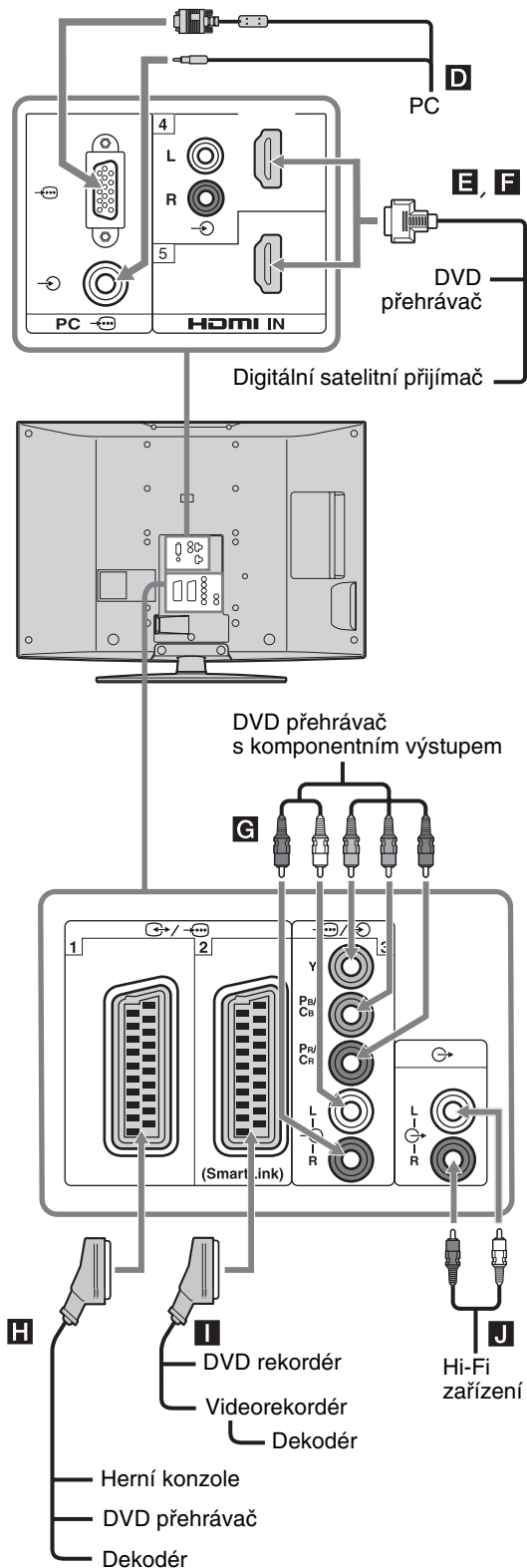

Zařízení

Udělejte toto

PC **D**

Připojte do konektorů PC / . Doporučujeme použít počítačový kabel s feritovými jádry.

Digitální satelitní přijímač nebo DVD přehrávač **E, F**

Pokud je zařízení vybaveno konektorem HDMI, připojte jej do konektoru „HDMI IN 4/5 (Vstup HDMI 4 nebo 5)”. Digitální video a audio signály vstupují ze zařízení. Pokud je zařízení vybaveno konektorem DVI, připojte DVI konektor do konektoru „HDMI IN 4 (Vstup HDMI 4)” pomocí adaptérového kabelu DVI - HDMI (není součástí dodávaného příslušenství) a audio výstupy zařízení připojte do audio vstupů konektoru „HDMI IN 4 (Vstup HDMI 4)”.

Poznámky

- Konektory HDMI podporují pouze následující video formáty: 480i, 480p, 576i, 576p, 720p a 1080i. Pro připojení PC použijte prosím konektor PC .
- Používejte pouze HDMI kabely označené logem HDMI.

DVD přehrávač s komponentním výstupem **G**

Připojte do komponentních konektorů a audio konektorů / 3.

Herní konzole, DVD přehrávač nebo dekodér **H**

Připojte do konektoru Scart / 1. Pokud připojíte dekodér, odesílá se zašifrovaný signál z televizního tuneru do dekodéru a z dekodéru vystupuje dešifrovaný signál.

DVD rekordér nebo videorekordér podporující SmartLink **I**

Připojte do konektoru Scart / 2. SmartLink je přímá linka mezi televizorem a videorekordérem/DVD rekordérem.

Hi-Fi audio zařízení **J**

Pro poslech zvuku z televizoru na Hi-Fi audio zařízení připojte zařízení do výstupních audio konektorů .

Nabídka „Nástroje” v režimu PC

Stiskněte „TOOLS (Nástroje)” pro zobrazení následujících položek během sledování obrazu z připojeného PC.

Položka	Popis
„Spořič energie”	Viz strana 26.
„Režim obrazu”	Viz strana 20.
„Režim zvuku”	Viz strana 22.
„Automatické nastavení”	Viz strana 27.
„Posun vodorovně”	Viz strana 27.
„Posun svisle”	Viz strana 27.
„Automatické nast. hodin” (pouze v analogovém režimu)	Přepnutí do digitálního režimu a nastavení času.
Ω „Hlasitost”	Nastavení hlasitosti sluchátek.

Technické údaje

Zobrazovací panel

Napájení:

220 – 240 V stř., 50 Hz

Úhlopříčka:

KDL-46V2500:

46 palců (cca 116,9 cm)

KDL-40V2500:

40 palců (cca 101,6 cm)

KDL-32V2500:

32 palců (cca 80,1 cm)

Rozlišení obrazovky:

1 366 bodů (horizontálně) × 768 řádků (vertikálně)

Příkon:

KDL-46V2500: 220 W

KDL-40V2500: 180 W

KDL-32V2500: 145 W

Příkon v pohotovostním režimu:

0,3 W

Rozměry (š × v × h):

KDL-46V2500:

cca 1 126 × 805 × 334 mm (se stojanem)

cca 1 126 × 755 × 116 mm (bez stojanu)

KDL-40V2500:

cca 988 × 716 × 265 mm (se stojanem)

cca 988 × 664 × 103 mm (bez stojanu)

KDL-32V2500:

cca 792 × 593 × 219 mm (se stojanem)

cca 792 × 546 × 99 mm (bez stojanu)

Hmotnost:

KDL-46V2500:

cca 34 kg (se stojanem)

cca 28 kg (bez stojanu)

KDL-40V2500:

cca 26 kg (se stojanem)

cca 21 kg (bez stojanu)

KDL-32V2500:

cca 17 kg (se stojanem)

cca 15 kg (bez stojanu)

Systém panelu

LCD (Liquid Crystal Display) panel

TV systém

Analogový: Závísí na výběru vaší země/oblasti:

B/G/H, D/K, L, I

Digitální: DVB-T

Barevný/video systém

Analogový: PAL, SECAM

NTSC 3.58, 4.43 (pouze video vstup)

Digitální: MPEG-2 MP@ML

Anténa

Konektor 75 ohmů pro externí anténu VHF/UHF

Pokrytí kanálů

Analogové: VHF:

E2 - E12

UHF:

E21 - E69

Kabelová televize: S1 - S20

Hyperband: S21 - S41

D/K:

R1 - R12, R21 - R69

L:

F2 - F10, B - Q, F21 - F69

I:

UHF B21 - B69

Digitální: VHF/UHF

Konektory

 1

21pinový konektor Scart (norma CENELEC) včetně audio/video vstupu, RGB vstupu a TV audio/video výstupu.

 2 (SmartLink)

21pinový konektor Scart (norma CENELEC) včetně audio/video vstupu, RGB vstupu, volitelného audio/video výstupu a rozhraní SmartLink.

 3

Podporované formáty: 1080i, 720p, 576p, 576i, 480p, 480i

Y: 1 V_{š-š}, 75 ohmů, 0,3 V negativní synchronizace

P_B/C_B: 0,7 V_{š-š}, 75 ohmů

P_R/C_R: 0,7 V_{š-š}, 75 ohmů

 3

Audio vstup (konektory cinch)

500 mVrms

Impedance: 47 kiloohmů

Vstup „HDMI IN 4, 5 (Vstup HDMI 4, 5)“

Video: 1080i, 720p, 576p, 576i, 480p, 480i

Audio: Dva kanály, lineární PCM

32, 44,1 a 48 kHz, 16, 20 a 24 bitů

Analogový audio vstup (konektory cinch)

500 mVrms, impedance 47 kiloohmů

(pouze „HDMI IN 4 (Vstup HDMI 4)“)

 6 Vstup S video (4pinový mini DIN)

 6 Video vstup (konektor cinch)

 6 Audio vstup (konektory cinch)

 Audio výstup (levý/pravý) (konektory cinch)

PC  Vstup PC (15 Dsub) (viz strana 37)

G: 0,7 V_{š-š}, 75 ohmů, bez Sync on Green

B: 0,7 V_{š-š}, 75 ohmů, bez Sync on Green

R: 0,7 V_{š-š}, 75 ohmů, bez Sync on Green

HD: 1-5 V_{š-š}

VD: 1-5 V_{š-š}

 Vstup PC audio (mini konektor)

 Konektor pro sluchátka

 Slot pro modul CAM (Conditional Access Module)

Výstup zvuku

10 W + 10 W

Dodávané příslušenství

Podrobnosti viz „1: Kontrola příslušenství“ na straně 4.

Volitelné příslušenství

- Konzola pro montáž na stěnu
SU-WL51 (pro KDL-46V2500/KDL-40V2500)
SU-WL31 (pro KDL-32V2500)

Provedení a technické údaje mohou být změněny bez předchozího upozornění.

Referenční tabulka signálů PC vstupu

Signály	Horizontálně (pixely)	Vertikálně (řádky)	Horizontální frekvence (kHz)	Vertikální frekvence (Hz)	Norma
VGA	640	480	31,5	60	VGA
	640	480	37,5	75	VESA
	720	400	31,5	70	VGA-T
SVGA	800	600	37,9	60	Požadavky VESA
	800	600	46,9	75	VESA
XGA	1 024	768	48,4	60	Požadavky VESA
	1 024	768	56,5	70	VESA
	1 024	768	60	75	VESA
WXGA	1 280	768	47,4	60	VESA
	1 280	768	47,8	60	VESA
	1 360	768	47,7	60	VESA



- Vstup PC na tomto televizoru nepodporuje signály Sync on Green (Synchronizace podle zelené složky) nebo Composite Sync (Kompozitní synchronizace).
- Vstup PC na tomto televizoru nepodporuje prokládané signály (interlaced).
- Pro nejlepší kvalitu obrazu doporučujeme při připojení počítače používat signály (zvýrazněné tučně) ve výše uvedené tabulce s vertikální frekvencí 60 Hz. U zařízení typu „plug and play“ budou automaticky vybrány signály s vertikální frekvencí 60 Hz.

Řešení problémů

Zkontrolujte, zda indikátor  (pohotovostní režim) bliká červeně.

Pokud bliká





Došlo k aktivaci autodiagnostické funkce.



- 1 Změřte dobu, po kterou indikátor  (pohotovostní režim) bliká a kdy přestane blikat.
Indikátor například dvě sekundy bliká, na jednu sekundu přestane blikat a pak opět dvě sekundy bliká.
- 2 Stisknutím tlačítka  na televizoru (na horní straně) vypněte televizor, odpojte síťový kabel a informujte prodejce nebo servisní středisko Sony o způsobu blikání indikátoru (doba trvání a interval).

Pokud indikátor neblinká



- 1 Zkontrolujte položky v níže uvedené tabulce.
- 2 Pokud problém stále přetrvává, nechte televizor zkontrolovat kvalifikovaným servisním technikem.

Obraz

Problém	Příčina/řešení
Nezobrazuje se žádný obraz (obrazovka je tmavá) a není slyšet žádný zvuk.	<ul style="list-style-type: none">• Zkontrolujte připojení antény.• Připojte televizor do síťové zásuvky a stiskněte  na televizoru (horní strana).• Pokud se indikátor  (pohotovostní režim) rozsvítí červenou barvou, stiskněte tlačítko TV .
Žádný obraz nebo žádná informace nabídky ze zařízení připojeného do konektoru Scart.	<ul style="list-style-type: none">• Zkontrolujte, zda je přídavné zařízení zapnuto a opakovaně stiskněte  / , dokud se na obrazovce nezobrazí správný vstupní symbol.• Zkontrolujte propojení mezi televizorem a zařízením.
Zdvojený obraz nebo výskyt duchů.	<ul style="list-style-type: none">• Zkontrolujte připojení antény/kabelů.• Zkontrolujte umístění a orientaci antény.
Na obrazovce se zobrazuje jen zrnění a šum.	<ul style="list-style-type: none">• Zkontrolujte, zda není anténa zlomená nebo ohnutá.• Zkontrolujte, zda není anténa na konci své životnosti (3 - 5 let v běžných podmínkách, 1 - 2 roky při používání na mořském pobřeží).
Zkreslený obraz (tečkované řádky nebo pruhy).	<ul style="list-style-type: none">• Umístěte televizor do větší vzdálenosti od zdrojů elektrického šumu (například automobily, motocykly, vysoušeče vlasů nebo doplňkové zařízení).• Při instalaci doplňkového zařízení ponechte určitý prostor mezi tímto zařízením a televizorem.• Ujistěte se, zda je anténa připojena dodávaným koaxiálním kabelem.• Koaxiální kabel antény ved'te v dostatečné vzdálenosti od ostatních propojovacích kabelů.
Šum v obrazu během sledování TV kanálu.	<ul style="list-style-type: none">• Vyberte položku „Ruční ladění“ v nabídce „Nastavení analogové části“ a spusťte funkci „AFT“ pro získání lepšího příjmu obrazu (strana 29).
Na obrazovce se zobrazují černé nebo světlé body.	<ul style="list-style-type: none">• Obraz na obrazovce je tvořen obrazovými body (pixely). Malé černé nebo světlé body (pixely), které se vyskytují na obrazovce, nepředstavují závadu televizoru.
Programy se nezobrazují barevně.	<ul style="list-style-type: none">• Vyberte „Reset“ v nabídce „Obraz“ pro návrat k výchozím nastavením (strana 20).

Problém	Příčina/řešení
Při sledování signálu z konektorů Y, P _B /C _B , P _R /C _R ze vstupu  3 se nezobrazují žádné barvy nebo jsou zobrazené barvy nestejněměrné.	<ul style="list-style-type: none"> • Zkontrolujte připojení konektorů Y, P_B/C_B, P_R/C_R vstupu 3. • Ujistěte se, že konektory Y, P_B/C_B, P_R/C_R vstupu 3 jsou pevně zasunuty do příslušných zásuvek.

Zvuk

Problém	Příčina/řešení
Obraz je v pořádku, ale není slyšet zvuk.	<ul style="list-style-type: none"> • Stiskněte  +/- nebo  X (vypnutí zvuku). • Zkontrolujte, zda je položka „Reproduktor“ v nabídce „Nastavení“ nastavena na „Zap“ (strana 26).
Šum ve zvuku.	<ul style="list-style-type: none"> • Viz „Šum v obrazu“ - příčiny/náprava na straně 38.

Kanály

Problém	Příčina/řešení
Nelze vybrat požadovaný kanál.	<ul style="list-style-type: none"> • Přepněte mezi digitálním nebo analogovým režimem a vyberte požadovaný digitální/analogový kanál.
Některé kanály nemají obraz.	<ul style="list-style-type: none"> • Kódované/předplacené kanály. Předplaťte si službu placené televize. • Kanál je používán pouze pro datové přenosy (neobsahuje obraz nebo zvuk). • Podrobnosti o vysílání získáte u poskytovatele.
Nezobrazují se digitální kanály.	<ul style="list-style-type: none"> • obraťte se na místní televizní službu, abyste zjistili, zda je ve vaší oblasti dostupné digitální vysílání. • Pořiďte si citlivější anténu.

Všeobecné problémy

Problém	Příčina/řešení
Televizor se automaticky vypíná (televizor se přepíná do pohotovostního režimu).	<ul style="list-style-type: none"> • Zkontrolujte, zda není aktivní položka „Časovač vypnutí“ nebo potvrďte nastavení položky „Doba trvání“ v „Časovač zapnutí“ (strana 25). • Pokud v TV režimu nepřijmete žádný signál nebo neprovedete žádnou operaci po dobu 10 minut, televizor se automaticky přepne do pohotovostního režimu.
Televizor se automaticky zapíná.	<ul style="list-style-type: none"> • Zkontrolujte, zda je aktivována funkce „Časovač zapnutí“ (strana 26).
Některé zdroje vstupního signálu nelze vybrat.	<ul style="list-style-type: none"> • Vyberte „AV předvolby“ v nabídce „Nastavení“ a zrušte možnost „Přeskočit“ u daného zdroje vstupního signálu (strana 25).
Dálkový ovladač nepracuje.	<ul style="list-style-type: none"> • Vyměňte baterie.

Rejstřík

Číselné položky

„14:9“ 14
„4:3“ 24, 14

A

„AFT“ 29
„Audio filtr“ 29
„Auto formát“ 24
„Auto S-Video“ 25
„Automatická hlasitost“ 22
„Automatické ladění“
 pouze analogové kanály 28
 pouze digitální kanály 31
„Automatické nast. hodin“ 14, 18, 35
„Automatické nastavení“ 27
„Automatický start“ 25
„AV předvolby“ 25
„AV2 výstup“ 26
Anténa, připojení 4
Automatické ladění
 analogové a digitální kanály 6

B

„Barevná sytost“ 20
„Barevná teplota“ 21
„BBE“ 23
Baterie, vložení do dálkového ovladače 4

C

„Cílové vstupy“
 „Nastavení obrazovky“ 24
 „Obraz“ 20
 „Zvuk“ 22

Č

„Časovač vypnutí“ 25
„Časovač zapnutí“ 26
„Časovač záznamu“ 15

D

„Digitální automatické ladění“ 31
„Digitální ladění“ 31
„Digitální ruční ladění“ 31
„Duální zvuk“ 23
Dálkový ovladač
 přehled 11
 snímač 12
 vložení baterií 4

E

„Editace progr. nabídky“ 31
EPG (digitální elektronický programový průvodce) 15

F

„Fáze“ 27
„Formát obrazovky“ 24, 27
Fastext 14

G

„Gamma“ 21

H

„Hloubky“ 22

I

„Informace“ 26
Indikátor časovače (⌚) 12
Indikátor napájení (I) 12
Indikátor pohotovostního režimu (⏻) 12
Indikátor vypnutí obrazu (⊗) 12

J

„Jas“ 20
„Jazyk titulků“ 32
„Jazyk zvukového doprovodu“ 32
„Jazyk“ 25
„Jedním tlačítkem“ 28
Jazyk 5

K

„Kanál“
 „Přeskočit“ 30
„Kód PIN“ 32
„Kontrast“ 20
„Korekce černé“ 21
Kanály
 automatické ladění 6
 výběr 13

N

„Nastavení časovače“ 25
„Nastavení digitální části“ 32
„Nastavení hodin“ 26
„Nastavení modulu CA“ 32
„Nastavení titulků“ 32
„Nástroje“ 14, 18, 35
„Název“ 29
Nabídka „MENU“ 19
Nabídka „Nastavení analogové části“ 28
Nabídka „Nastavení digitální části“ 31
Nabídka „Nastavení obrazovky“ 24
Nabídka „Nastavení PC“ 27
Nabídka „Nastavení“ 25
Nabídka „Obraz“ 20
Nabídka „Zvuk“ 22

O

„Obnovit všech. nast.“ 26
„Odstín“ 20
„Ostrost“ 21
„Označení programů“ 28
„Označení zařízení“ 25

P

„Podsvícení“ 20
„Pokr. zvýraznění kontrastu“ 21
„Pokročilé nastavení“ 21
„Posun svisle“ 24, 27
„Posun vodorovně“ 24, 27
„Posunutí hlasitosti“ 22
„Potvrdit“ 30
„Přeskočit“ 25, 30
„Připomenutí“ 16
Prostorový zvuk 22
Připojení
 anténa/videorekordér 4
 další zařízení 33

R

„Redukce šumu MPEG“ 21
„Redukce šumu“ 21
„Reproduktor“ 26
„Reset“
 „Nastavení PC“ 27
 „Obraz“ 20
 „Zvuk“ 22
„Režim obrazu“ 20
„Režim zvuku“ 22
„Rodičovský zámek“ 32
„Rozsah zobrazení“ 24
„Rozteč bodů“ 27
„Ruční časovač záznamu“ 16
„Ruční ladění“ 29
Režim obrazu 14

Ř

„Řízení napájení“ 27

S

„Senzor osvětlení“ 26
„Seznam časovače“ 16
„Seznam kategorií“ 15
„Smart“ 14
„Spořič energie“ 26
„Systém barev“ 26
Seznam oblíbených 17
Seznam programů 13
Sluchátka
 „Vazba sluch/repro“ 23
 připojení 33

Š

„Širokoúhly“ 14
„Šířka obrazu“ 24

T

„Technické nastavení“ 32
„Tiché zapnutí“ 26
„Třídění programů“ 28
„Typ zvukového doprovodu“ 32
Tabulka indexů vstupního signálu 18
Technické údaje 36
Teletext 14
Tlačítko zapnutí/vypnutí (⏻) 12

V

„Výšky“ 22
„Vyvážen“ 22
Videorekordér
 připojení 4
 záznam 15

Z

„Zjasnění bílé“ 21
„Zoom“ 14
Země 5

Ž

„Živé barvy“ 21

<http://www.sony.net/>

Sony Corporation Printed in Czech Republic (EU)

CZ



**Nakládání s nepotřebným elektrickým a elektronickým zařízením
(platné v Evropské unii a dalších evropských státech uplatňujících oddělený systém sběru)**

Tento symbol umístěný na výrobku nebo jeho balení upozorňuje, že by s výrobkem po ukončení jeho životnosti nemělo být nakládáno jako s běžným odpadem z domácnosti. Místo toho by měl být odložen do sběrného místa určeného k recyklaci elektronických výrobků a zařízení. Dodržením této instrukce zabráníte negativním dopadům na životní prostředí a zdraví lidí, které naopak může být ohroženo nesprávným nakládáním s výrobkem při jeho likvidaci. Recyklováním materiálů, z nichž je výrobek vyroben, pomůžete zachovat přírodní zdroje. Pro získání dalších informací o recyklaci tohoto výrobku kontaktujte prosím místní orgány státní správy, místní firmu zabezpečující likvidaci a sběr odpadů nebo prodejnu, v níž jste výrobek zakoupili.

