

DVD házimozsi rendszer

HU

Kezelési útmutató



MP3

DAV-DZ100

Hangsugárzó és televízió csatlakoztatás

A jobb oldali képen egy példa látható az **A** ~ **F** egységek és a televízió elrendezésére.

A csatlakoztatást a lenti ábra szerint kell végrehajtani. A hangsugárzó csatlakozódugók és -vezetékek színe megegyezik a csatlakoztatandó aljzat színével. További információkért és tudnivalókért feltétlenül olvassa el a kezelési útmutatót.

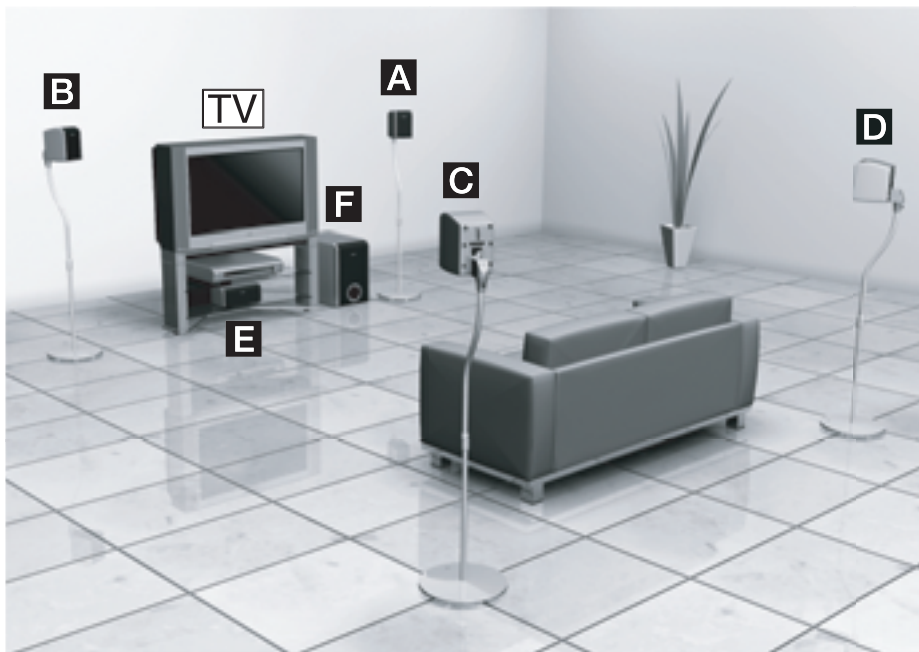

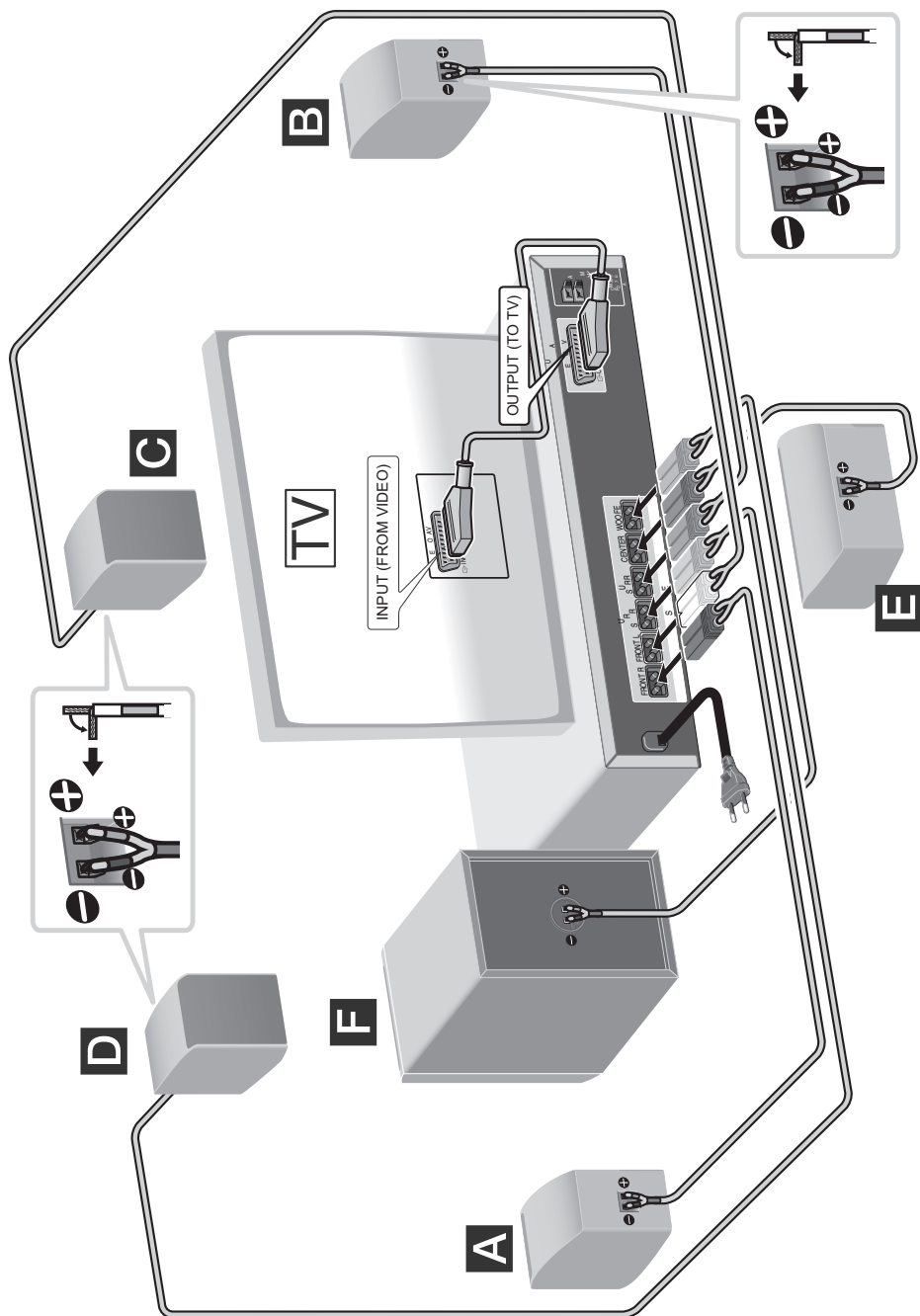

FIGYELMEZTETÉS

A tűzveszély és az áramütés elkerülése érdekében ne tegye ki a készüléket csapadék, nedvesség hatásának.

A készüléket nem szabad szűk helyen, pl. beépített szekrényben elhelyezni.

A tűzveszély megelőzése érdekében ne takarja el a készülék szellőzőnyílásait újságpapírral, terítővel, függönnyel, stb.

Soha ne állítson égő gyertyát a készülékre.

A tüzeset és az áramütés elkerülése érdekében soha ne tegyen folyadékkal teli edényt, pl. virágvázát a készülékre.



Az elemet ne dobja a háztartási hulladék közé. Kezelje veszélyes hulladékként.

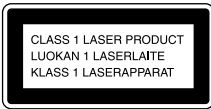

E készülék besorolása
CLASS 1 LASER
(1. osztályú lézerberendezés).
A jelölés a készülék hátulján található.

Előírások

Néhány szó a biztonságról

- Ha bármilyen szilárd anyag, vagy folyadék kerül a készülék belsejébe, húzza ki a hálózati csatlakozóvezeteket, és forduljon szakemberhez.
- A készülék mindaddig feszültség alatt áll, amíg a fali konnektorhoz van csatlakoztatva, még akkor is, ha ki van kapcsolva.
- Ha hosszú ideig nem használja készülékét, húzza ki a hálózati csatlakozót a fali konnektorból. Mindig a csatlakozódugót, és soha ne a vezetékét fogja meg.

Javaslatok a készülék elhelyezéséhez

- Úgy helyezze el a készüléket, hogy a levegő szabadon áramolhasson körülötte, máskülönben túlmelegedhet.
- Ne helyezze a készüléket olyan felületre (pl. takaró, szövet), illetve olyan anyag közelébe (pl. függöny, drapéria), amely eltakarhatja a szellőzőnyílásokat.
- Óvakodjon az alábbi elhelyezésektől: Fűtőtest közelében, illetve olyan helyen, ahol közvetlen napfénynek, túlzott pornak vagy mechanikai behatásnak van kitéve.

- A készülék kizárólag vízszintes helyzetben üzemeltethető. Elhelyezéskor erre különös figyelmet fordítson.
- A készüléket és a lemezeket tartsa távol az erős mágnessel rendelkező berendezésektől (pl. mikrohullámú sütő, nagyméretű hangszórók, stb.).
- A készülékre ne helyezzen nehéz tárgyakat.
- Ha a készüléket hideg helyről meleg helyre viszi, pára csapódhat le a DVD házimozi belsejében, ami a kiolvasó fejet károsíthatja. A készülék első üzembe helyezésekor, illetve ha hideg helyről meleg helyre viszi, várjon kb. 30 percet a bekapcsolásig.



Használt elektromos és elektronikus készülékek elhelyezése hulladékként

Ez a szimbólum, mely általában a készüléken vagy a csomagoláson van feltüntetve, azt jelenti, hogy a terméket nem szabad háztartási hulladékként kezelni. Ahelyett, hogy a háztartási hulladék közé dobná, vigye el az elektromos és

elektronikus készülékek kijelölt újrahasznosító telepére. E készülék szakszerű megsemmisítésével segíthet abban, hogy megelőzzük azt a környezetre és az emberi egészségre gyakorolt negatív hatást, ami a helytelen hulladékkezelésből adódik. Az anyagok újrahasznosítása abban is segít, hogy megőrizzük természeti erőforrásainkat. E készülék újrahasznosításáról további információkat a helyi illetékes hivatalban, a hulladékkezelő telepen vagy vásárlás helyén kaphat.

Tisztelt vásárló!

Köszönjük, hogy Sony DVD házimozzi rendszert vásárolt. A szolgáltatások maximális kihasználása érdekében kérjük, olvassa el figyelmesen e kezelési útmutatót és őrizze meg későbbi felhasználás céljából.

Tartalomjegyzék





Tisztelt vásárló!.....	3
Néhány szó az útmutatóról.....	6
Ezzel a készülékkel az alábbi lemezeket lehet lejátszani	6
Útmutató a vezérlőmenühöz	9
A kezdő lépések	
Kicsomagolás.....	12
Az elemek behelyezése a távvezérlőbe	12
A csatlakoztatások áttekintése	13
1. lépés: A hangsugárzók csatlakoztatása	14
2. lépés: Az antenna csatlakoztatása	18
3. lépés: Csatlakoztatás tv-készülékhez	19
4. lépés: A hálózati vezeték csatlakoztatása	20
5. lépés: A bemutató üzemmód kikapcsolása.....	20
6. lépés: Gyorsbeállítás	21
Hangsugárzó beállítás	23
Lemezek lejátszása	
Lemezek lejátszása.....	24
A DVD-menük használata	28
Az [ORIGINAL] vagy a [PLAY LIST] funkció kiválasztása DVD-RW lemezen	29
PBC funkciókkal (2.0 verzió) rendelkező VIDEO CD-lemezek lejátszása	29
(PBC lejátszás)	
Néhány szó az MP3 audio zeneszámokról és a JPEG képfájlokról	30
MP3 audio műsorszámokat és JPEG képeket tartalmazó DATA (adat) CD lejátszása.....	32
Hanggal kiegészített diavetítés	34
DivX [®] videók lejátszása	36
A kép és a hang közötti késés korrigálása	38
(A/V SYNC)	
Keresési lehetőségek.....	39
(pásztázás, lassítás, képenkénti lejátszás)	
Tétel/fejezet/műsorszám/jelenet stb. keresése.....	40
Jelenetek keresése.....	42
(Navigációs képernyő)	
A lemez információinak ellenőrzése	43
A hang beállítása	
A műsor hangjának kiválasztása.....	47
A térhatású hangzás bekapcsolása	49
A hanghatások használata.....	51
A készülék speciális funkcióinak használata	
A kameraállás megváltoztatása	52
A szinkronfelirat bekapcsolása.....	52
Lemezek zárolása	53
(szülői letiltás, szülői felügyelet)	
Egyéb műveletek	
A tv-készülék vezérlése a mellékelt távvezérlővel	57
A THEATRE SYNC funkció használata	58
Rádióhallgatás	59
Kikapcsolás időzítő	61
A kijelző fényerejének módosítása.....	62
Visszakapcsolás az alapértelmezés szerinti beállításokra.....	62
Alapbeállítások	
Az alapbeállítások menüje.....	63
A kijelzések és a hang nyelvének kiválasztása.....	64
[LANGUAGE SETUP]	
A kép paramétereinek beállítása.....	65
[SCREEN SETUP]	
Egyéni beállítások	66
[CUSTOM SETUP]	
A hangsugárzók beállítása	67
[SPEAKER SETUP]	

További információk

Elővigyázatossági óvintézkedések.....	70
Megjegyzések a lemezekhez.....	71
Hibaelhárítás	71
Az öndiagnózis funkció	74
(Ha a kijelzőn betűk/számok jelennek meg)	
Minőségtanúsítás.....	75
Fogalom magyarázat.....	76
Választható nyelvek listája	78
Kezelőszervek és szabályzók.....	79
Az alapbeállítási menü elemei	83
Az AMP menü elemei.....	84
Tárgymutató	85

Néhány szó az útmutatóról

- Az útmutatóban feltüntetett kezelőszervek a távvezérlő kezelőszerveire vonatkoznak. A funkciók a készülék azonos elnevezésű kezelőszerveivel is működtethetők.
- A vezérlőmenü elemei a vásárlás helyétől függően eltérhetnek.
- A „DVD” kifejezést a DVD VIDEO, DVD+RW/DVD+R és DVD-RW/DVD-R lemezek általános gyűjtőfogalmaként is használhatjuk.
- A kezelési útmutatóban az alábbi ikonokat használjuk:









Ikon:	Jelentés:
	Ez a szimbólum a DVD VIDEO és DVD-R/DVD-RW lemezekre (videó formátum), illetve a DVD+R/DVD+RW lemezekre vonatkozó funkciókat jelöli.
	Ez a szimbólum a DVD-RW lemezekre vonatkozó funkciókat jelöli. VR (videó felvételi) formátum esetén.
	Ez a szimbólum a VIDEO CD-lemezekre (beleértve a Super VCD-lemezeket, vagy a videó CD, illetve Super VCD formátumban felvett CD-R/CD-RW lemezeket) vonatkozó funkciókat jelöli.
	Ez a szimbólum a zenei CD-lemezekre, illetve a zenei CD formátumban felvett CD-R/CD-RW lemezekre vonatkozó funkciókat jelöli.
	Ez a szimbólum a DATA (adat) CD-lemezekre (MP3* ¹ audio műsorszámokat, JPEG képfájlokat és DivX* ^{2,3} videofájlokat tartalmazó CD-ROM/CD-R/CD-RW lemezek) vonatkozó funkciókat jelöli.
	Ez a szimbólum a DivX* ^{2,3} videofájlokat tartalmazó DATA (adat) DVD-lemezekre (DVD+RW/DVD+R/DVD-RW/DVD-R) vonatkozó funkciókat jelöli.

*1 Az MP3 (MPEG 1 Audio Layer 3) egy szabványos ISO/MPEG technológia a hang tömörítésére.

*2 A DivX[®] egy videofájl tömörítési technológia, melyet a DivXNetworks, Inc. fejlesztett ki.

*3 A DivX, DivX Certified és az ehhez kapcsolódó logók a DivXNetworks, Inc. védjegyei, és felhasználásuk a cég engedélyével történt.

Ezzel a készülékkel az alábbi lemezeket lehet lejátszani

Lemez formátumok	Lemez logo
DVD VIDEO	
DVD-RW	
VIDEO CD	
Audio CD	
CD-R/CD-RW (audio adatok) (MP3 fájlok) (JPEG fájlok)	   

A „DVD VIDEO” logo és a „DVD-RW” logo védjegy.

Megjegyzés a CD/DVD-lemezekhez

Ez a rendszer olyan CD-ROM/CD-R/CD-RW lemezeket képes lejátszani, melyek műsorát a következő formátumok valamelyikében vették fel:

- zenei CD
- videó CD
- MP3 audio műsorszám, JPEG képfájl és DivX videofájl, mely megfelel az ISO 9660 1-es, 2-es szintnek, vagy ezek kiterjesztett formátumának (Joliet)

Ez a rendszer olyan DVD-ROM/DVD+RW/DVD-RW/DVD+R/DVD-R lemezeket képes lejátszani, melyek műsorát a következő formátumban vették fel:

- UDF szabványnak megfelelő DivX videofájlok.

Példák olyan lemezekre, melyeket a készülék nem tud lejátszani

A készülék nem tudja lejátszani az alábbi lemezeket:

- A 6. oldalon felsoroltaktól eltérő formátumú CD-ROM/CD-R/CD-RW lemezek.
- PHOTO CD formátumban felvett CD-ROM lemezek.
- CD-Extra lemezek adatsávjai.
- DVD Audio lemezek.
- Super Audio CD lemezek.
- DVD-RAM lemezek.

A készülék szintén nem tudja lejátszani az alábbi típusú lemezeket:

- Eltérő régióköddal rendelkező DVD VIDEO lemezek (8, 77. oldal).
- Szabálytalan alakú lemezek (pl. kártya, szív, stb.).
- Olyan lemez, melyre címkét vagy matricát ragasztottak.
- Olyan lemez, melyről a celofán vagy egyéb csomagolóanyagot nem távolították el megfelelően.

Megjegyzések a CD-R/CD-RW/ DVD-R/DVD-RW/DVD+R/DVD+RW lemezekhez

Lehetnek olyan CD-R/CD-RW/DVD-R/DVD-RW/ DVD+R/DVD+RW lemezek, melyek – a lemez állapotától, a felvétel minőségétől, illetve a felvevő berendezés vagy a felíró szoftver sajátosságaitól függően – nem játszhatók le ezzel a rendszerrel. Ugyanígy nem játszhatók le azok a lemezek, melyeken a lezárás nem történt meg megfelelően. További információkért olvassa el a felvevő berendezés kezelési utasítását.

Kérjük, ne feledje, hogy a Packet Write formátumban megírt lemezeket ez a készülék nem képes olvasni.

Másolásvédelmi rendszerrel ellátott zenei lemezek

Ez a készülék olyan lemezek lejátszására alkalmas, melyek megfelelnek a kompaktlemezekre (CD) vonatkozó szabvány előírásainak.

Napjainkban egyre több lemeztársaság másolásvédelemmel ellátott zenei CD-ket hoz forgalomba. Kérjük, ne feledje, hogy ezek között

lehetnek olyanok is, melyek nem felelnek meg a CD-szabványnak, ezért ezzel a készülékkel nem lehet lejátszani azokat.

DualDisc (kettős formátumú) lemezek

Ez a készülék a Compact Disc (CD) szabványnak megfelelő lemezeket képes lejátszani. A DualDisc olyan kétoldalas lemez, melynek egyik oldalán DVD-műsor, a másikon pedig digitális audio program található. Kérjük, ne feledje, hogy a DualDisc lemez digitális audio oldalát nem minden esetben játszsa le ez a készülék, mert az nem a CD szabványnak megfelelően lett rögzítve.

A „DualDisc” a Recording Industry Association of America (RIAA) védjegye.

Megjegyzés a PBC funkcióhoz (Lejátszás vezérlés) (VIDEO CD-k)

Ez a készülék megfelel a VIDEO CD szabvány 1.1 és 2.0 verziójának. A lemez típusától függően kétféle lejátszás közül választhat.

Lemez típusa:	Lehetőség:
PBC funkciók nélküli VIDEO CD-k (1.1 verzió).	Videoműsor (mozgóképek) és zenei műsor lejátszása.
PBC funkciókkal ellátott VIDEO CD-k (2.0 verzió).	Az 1.1 verziójú VIDEO CD-k lejátszási lehetőségein kívül a lemezen lévő interaktív szoftver is lejátszható a tv-képernyőn megjelenő menük segítségével (PBC lejátszás). Ezen kívül, lejátszhatók a lemezen lévő nagyfelbontású állóképek is (ha vannak ilyenek).

A többmenetes (Multi Session) CD-lemezekről

- Ezzel a készülékkel többmenetes CD-lemezt is lejátszhat, amennyiben az első menetben MP3 audio fájlok találhatóak. Ebben az esetben a későbbi menetekben felvett MP3 audio műsorszámok is lejátszhatók.
- Ezzel a készülékkel többmenetes CD-lemezt is lejátszhat, amennyiben az első menetben

JPEG képfájlok található. Ebben az esetben a későbbi menetekben felvett JPEG képfájlok is lejátszhatók.

- Ha az első menetben zenei vagy videó CD formátumban felvett hangfájlok és képfájlok található, csak az első menet játszható le.

Régió kód

Az Ön készülékének hátoldalán egy régió kód található, és a készülék csak olyan DVD-lemezeket játszik le, amelyeken ezzel azonos régió kód van feltüntetve.

A  szimbólummal ellátott DVD VIDEO lemezek szintén lejátszhatók ezzel a készülékkel.

Ha nem megfelelő régió kóddal ellátott DVD VIDEO lemezt próbál meg lejátszani, a tv-képernyőn a [Playback prohibited by area limitations.] (A lemez lejátszása a területi azonosító kód eltérése miatt nem lehetséges) üzenet jelenik meg.

Egyes DVD VIDEO lemezek esetében előfordulhat, hogy a régió kód nincs feltüntetve, és a készülék mégsem képes lejátszani azt a fentebb említett területi azonosító kód eltérése miatt.

Megjegyzés a DVD és VIDEO CD-lemezek lejátszásához

Bizonyos DVD és VIDEO CD-lemezek esetében a szoftvergyártó néhány lejátszási műveletet rögzített a lemezen. Mivel ez a készülék a DVD és VIDEO CD-lemezeket a gyártó eredeti, lemezen elhelyezett utasításai alapján játssza le, előfordulhat, hogy egyes funkciók nem állnak rendelkezésre. Lásd a DVD vagy VIDEO CD-lemezekhez mellékelt utasítást.

Szerzői jogvédelem

Ez a készülék olyan másolásvédelmi technológiával van ellátva, amely a módszer tekintetében az Egyesült Államokban szabadalmi oltalom alatt áll, illetve a jogtulajdonosok szellemi tulajdonát képezi. Ezt a másolásvédelmi technológiát csak a Macrovision engedélyével és kizárólag otthoni, vagy kiscsoportos szórakoztatási

célokra szabad felhasználni, hacsak a Macrovision másképpen nem rendelkezik. Feltörése és másolása tilos.

Ez a rendszer a Dolby*¹ Digital, a Dolby Pro Logic (II) adaptív mátrix surround dekódert és a DTS*² Digital Surround System technológiát alkalmazza.

*1 A készülék gyártása a Dolby Laboratories engedélyével történt.

A „Dolby”, a „Pro Logic” és a dupla D szimbólum a Dolby Laboratories hivatalos védjegye.

*2 A készülék gyártása a Digital Theater Systems, Inc. engedélyével történt.

A „DTS” és a „DTS Digital Surround” a Digital Theatre Systems Inc. bejegyzett védjegye.

Útmutató a vezérlőmenühöz

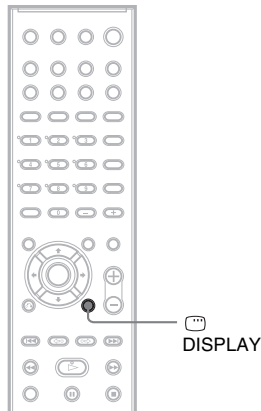

A vezérlőmenün keresztül kiválaszthatja a használni kívánt funkciót és megtekintheti a kapcsolódó információkat. A  DISPLAY gomb megfelelő számú megnyomásával válassza ki a kívánt kijelzést:

- 1. számú vezérlőmenü
- ↓
- 2. számú vezérlőmenü (csak bizonyos típusú lemezek esetén)
- ↓
- Vezérlőmenü kikapcsolva

Vezérlőmenü

Az 1-es és a 2-es vezérlőmenü elemei az aktuális lemez típusától függően változnak. Az elemeket részletesebben a zárójelben feltüntetett oldalon olvashatja.

Példa: az 1-es vezérlőmenü DVD VIDEO lejátszása esetén

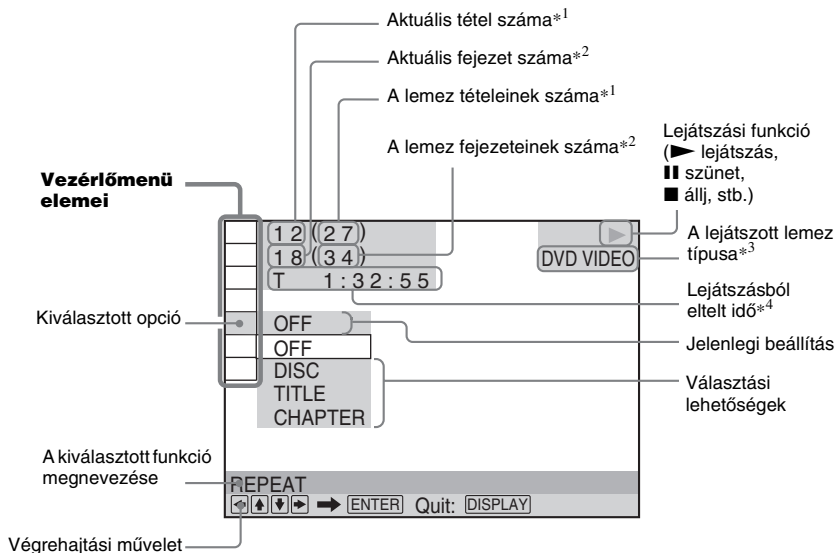

*1 VIDEO CD-nél (PBC bekapcsolva) a jelenet számát, VIDEO CD/CD-nél a műsorszám számát, DATA (adat) CD-nél az album számát jelzi. DATA DVD/DATA CD esetén a DivX videó album száma látható.

*2 VIDEO CD-nél az index számát, DATA (adat) CD-nél az MP3 audio műsorszám vagy a JPEG fájl számát jelzi. DATA (adat) CD/DATA DVD esetén a DivX videofájl száma látható.

*3 A Super VCD-lemez kijelzése „SVCD” formában történik. Az 1-es vezérlőmenüben az „MP3”, a 2-es vezérlőmenüben a „JPEG” jelenik meg DATA (adat) CD esetén.













































*4 JPEG fájl esetén a dátumot jelzi.

A kijelzés kikapcsolása

Nyomja meg a DISPLAY gombot.



A vezérlőmenü elemei

Ikon	Ikon neve, funkció, lemez típusa
	[TITLE] (40. oldal)/[SCENE] (40. oldal)/[TRACK] (40. oldal) A lejátszani kívánt tétel, jelenet vagy műsorszám kiválasztása.
	[CHAPTER] (40. oldal)/[INDEX] (40. oldal) A lejátszani kívánt fejezet vagy index kiválasztása.
	[TRACK] (40. oldal) A lejátszani kívánt műsorszám kiválasztása.
	[ORIGINAL/PLAY LIST] (29. oldal) A lejátszani kívánt műsorszámok (DVD-RW) típusának kiválasztása: az eredeti [ORIGINAL] vagy a szerkesztett lista [PLAY LIST].
	[TIME/TEXT] (41. oldal) Ellenőrizheti az eltelt és hátralévő lejátszási időt. Az időkód beírásával kereshet képet vagy zenét a lemezen. Bekapcsolhatja a DVD/CD-text szöveges információit, illetve az MP3 audio műsorszámok címét.

	[PROGRAM] (26. oldal) Beállíthatja a műsorszámok lejátszási sorrendjét.	 
	[SHUFFLE] (27. oldal) A lemez műsorszámait véletlen sorrendben játssza le a készülék.	 
	[REPEAT] (27. oldal) A lemez kiválasztott tételét/fejezetét/műsorszámát/albumát, illetve a teljes lemezt (összes tétel/műsorszám/album) ismételten lejátszhatja.	     
	[A/V SYNC] (38. oldal) Szinkronba hozhatja a képet és a hangot.	    
	[PARENTAL CONTROL] (53. oldal) Korlátozhatja a kívánt lemez lejátszását.	  
	[SETUP] (63. oldal) [QUICK] Setup (21. oldal) (Gyorsbeállítás) Ebben a menüben beállíthatja a képernyőkijelzés nyelvét, a tv-képernyő formátumát és a csatlakoztatott hangszugárzók méretét. [CUSTOM] Setup (Egyéni beállítások) A gyorsbeállítás menüpontjain kívül számos egyéb jellemzőt állíthat be. [RESET] A [SETUP] menü elemeinek visszaállítása a gyári értékre.	     
	[ALBUM] (40. oldal) A lejátszani kívánt album kiválasztása.	 
	[FILE] (40. oldal) A lejátszani kívánt JPEG kép vagy DivX videofájl kiválasztása.	 
 *	[DATE] (45. oldal) A digitális fényképezőgéppel készített kép felvételi dátumának megjelenítése.	
 *	[INTERVAL] (35. oldal) Diavetítés üzemmódban a kép váltási intervallumot állíthatja be.	
 *	[EFFECT] (36. oldal) Diavetítés közben a kívánt hatás bekapcsolására szolgál.	
 *	[MODE (MP3, JPEG)] (34. oldal) DATA (adat) CD lejátszása esetén az adattípus kiválasztása: MP3 audio műsorszám (AUDIO), JPEG kép (IMAGE) vagy mindkettő (AUTO).	

* Ezek a kijelzések nem jelennek meg DivX videofájlt tartalmazó DATA (adat) CD lejátszása közben.

Hasznos tudnivaló

- A vezérlőmenü ikonjainak jelzője zölden világít  → , ha az [OFF]-től eltérő beállítást választ ki. (Csak a [PROGRAM], [SHUFFLE], [REPEAT], [A/V SYNC] menüinél). Az [ORIGINAL/PLAY LIST] jelző zölden világít, ha a [PLAY LIST] beállítást választja ki (alapértelmezés szerinti beállítás).

A kezdő lépések

Kicsomagolás

A készülék kicsomagolásakor ellenőrizze, hogy az alábbi tartozékok megtalálhatók-e a dobozban:

- Hangsugárzók (5)
 - Mélyhangsugárzó (1)
 - AM keretantenna (1)
 - FM huzalantenna (1)
 - Hangsugárzó vezetékek (5 m × 4, 15 m × 2)
 - Távvezérlő (1)
 - AA (R6) elemek (2)
 - Csúszásgátló talpak*
 - Kezelési útmutató
 - Hangsugárzó és tv-csatlakoztatási útmutató (kártya) (1)
- * A hangsugárzók elmozdulásának megakadályozása és vibrációjának csökkentése érdekében erősítse fel a csúszásgátló talpakat a hangsugárzók aljára.

Az elemek behelyezése a távvezérlőbe

A készülék a mellékelt távvezérlővel is működtethető. Helyezzen be két „R6” (AA) típusú elemet a távvezérlőbe, ügyelve a helyes ⊕ és ⊖ polaritásra. Amikor a távvezérlőt használja, fordítsa azt a középső hangsugárzó távvezérlés érzékelője  irányába.

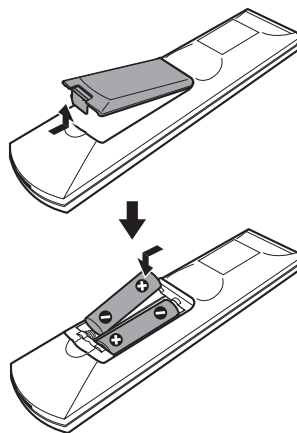

Megjegyzések

- Ne tárolja a távvezérlőt szélsőségesen meleg vagy nedves helyen.
- Ne használjon együtt régi és új elemet.
- Különösen az elemek cseréjénél ügyeljen arra, hogy semmilyen tárgy ne kerülhessen a távvezérlő belsejébe.
- Ne irányítsa a készülék távvezérlés érzékelőjét közvetlen napfény vagy erős fényforrás felé, mert hibás működést idézhet elő.
- Ha hosszabb ideig nem használja a távvezérlőt, vegye ki belőle az elemeket, így elkerülheti a kifolyó elektrolit okozta meghibásodásokat.

A csatlakoztatások áttekintése

Az 1–6. lépések utasításait követve végezze el az összes szükséges csatlakoztatást és beállítást.

„1. lépés: A hangsugárzók csatlakoztatása” (14. oldal)

„2. lépés: Az antenna csatlakoztatása” (18. oldal)

„3. lépés: Csatlakoztatás tv-készülékhez” (19. oldal)

„4. lépés: A hálózati vezeték csatlakoztatása” (20. oldal)

„5. lépés: A bemutató üzemmód kikapcsolása” (20. oldal)

„6. lépés: Gyorsbeállítás” (21. oldal)

A készülék a videojelet a tv-készülékre küldi, és a műsor megjelenik a képernyőn; az audio jeleket feldolgozás után a csatlakoztatott hangsugárzókra továbbítja a rendszer. A DVD és CD-lemezekon kívül egyéb műsorforrások, pl. tv-műsorok megtekintésére is lehetősége van.

1. lépés: A hangsugárzók csatlakoztatása

Csatlakoztassa a mellékelt hangsugárzókat a mellékelt hangsugárzó kábelekkel, és ügyeljen arra, hogy a színes vezetékeket a megegyező színű aljzatokhoz csatlakoztassa. A készülékhez kizárólag a mellékelt hangsugárzókat szabad csatlakoztatni.

A maximális térhangzás érdekében állítsa be a hangsugárzó paramétereit (távolság, hangerő, stb.).
Lásd a 67. oldalon.

A szükséges vezetékek

Hangsugárzó vezetékek

A csatlakozóvezetékek csatlakozódugójának és jelölő hüvelyének színe megegyezik a megfelelő csatlakozóaljzatokat jelölő címke színével.

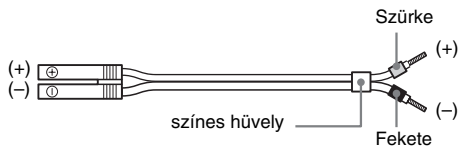

A hangszugárzók csatlakoztatása

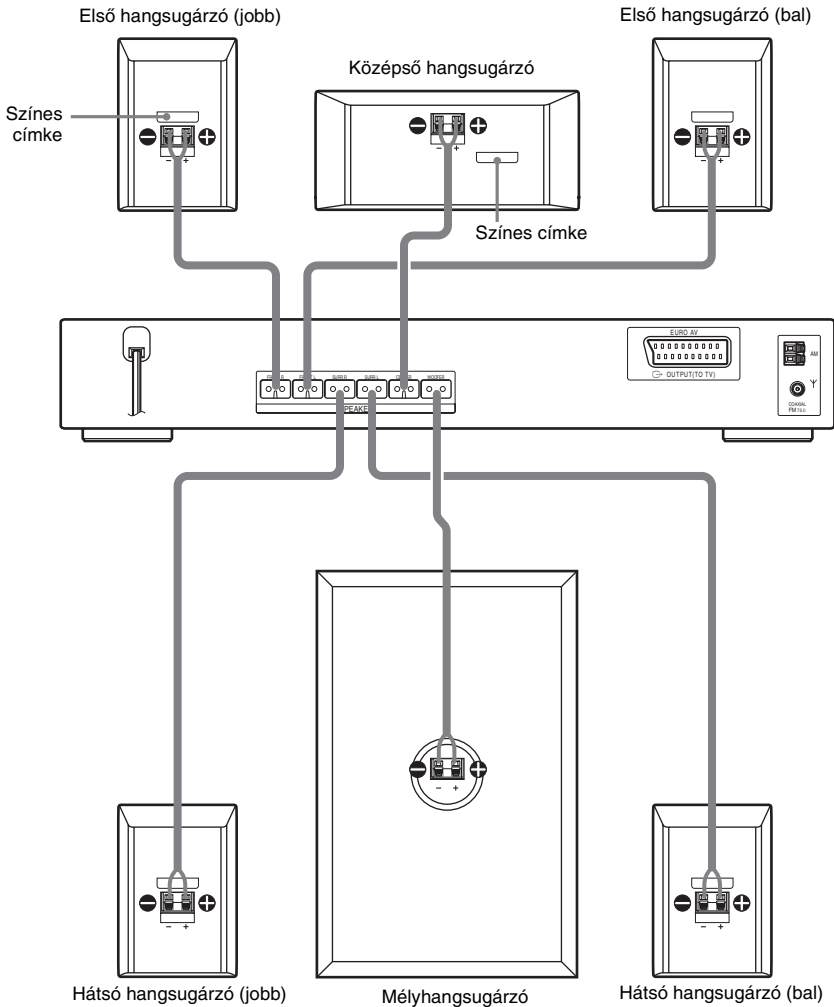

Megjegyzések

- A hangszugárzókat nem szabad lejtős felületre állítani.
- A hangszugárzókat ne helyezze olyan helyre, mely:
 - Különösképpen meleg vagy hideg.
 - Poros vagy piszkos.
 - Túlzottan párás.
 - Rázkódásnak van kitéve.
 - Közvetlen napfénynek van kitéve.
- Ha a hangszugárzókat és/vagy az állványra (nem mellékelt tartozék) szerelt hangszugárzókat speciálisan kezelt (viaszolt, olajozott, polírozott stb.) padlóra helyezi, ügyeljen arra, hogy foltosodás vagy elszíneződés léphet fel.

- A hangszugárzók tisztításához használjon puha ruhát, például olyat, amelyet az ablaktisztításhoz szokott használni.
- Ne használjon súrolószivacsot, súrolószert vagy oldószert, például alkoholt vagy benzint.

A vezetékek csatlakoztatása

Csatlakoztatás előtt enyhén hajlítsa meg a hangszugárzó vezeték szigetelés nélküli (lecsupaszított) végét. Így elkerülheti, hogy a hangszugárzó aljzat a külső szigetelőhüvelyt is befogja.

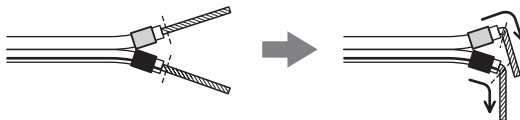

Megjegyzés

- Ügyeljen arra, hogy a hangszugárzó vezeték külső szigetelőhüvelyét ne tolja be a SPEAKER aljzatba.

A hangszugárzók rövidre zárásának megakadályozása

A hangszugárzók rövidre zárása a rendszer meghibásodását okozhatja. Ennek megakadályozása érdekében tartsa be az alábbi előírásokat a hangszugárzók csatlakoztatásakor. Győződjön meg arról, hogy a vezetékek lecsupaszított vége nem ér-e hozzá egy másik hangszugárzó aljzathoz, vagy egy másik hangszugárzó vezeték lecsupaszított végéhez.

Példák a hangszugárzó vezeték hibás érintkezésére

A lecsupaszított hangszugárzó vezeték hozzáér a másik hangszugárzó aljzathoz.

A szigetelés túlzott mértékű eltávolítása miatt a lecsupaszított vezetékek összeérnek.

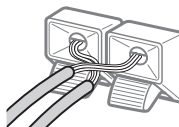
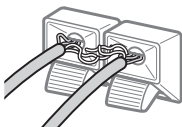

Az összes berendezés, a hangszugárzók és a hálózati vezeték csatlakoztatása után a teszthang funkcióval ellenőrizze a hangszugárzók megfelelő csatlakoztatását. A teszthang funkcióról bővebben a 69. oldalon olvashat.

Ha a teszthang funkció használata közben a hang nem hallható, vagy nem abból a hangszugárzóból szól, amelyik az előlap kijelzőjén látható, a hangszugárzón rövidzárlat léphetett fel. Ilyenkor ellenőrizze újból a hangszugárzók csatlakoztatását.

Megjegyzés

- Csatlakoztassa a vezetékeket a megfelelő aljzatokba: a \oplus vezetéket a \oplus , a \ominus vezetéket a \ominus aljzathoz kell csatlakoztatni. Ha bármelyik hangszugárzónál felcseréli a polaritást, a hang torzítással terhelt lesz, és nem lesznek mélyhangok.

A hangszugárzók felszerelése a falra

- 1 Készítsen elő olyan csavarokat (nem mellékelt tartozék), melyek megfelelnek a hangszugárzó hátoldalán lévő furatnak. Lásd az alábbi illusztrációt.

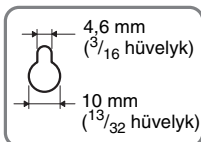
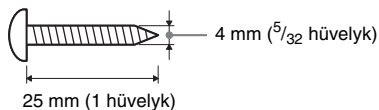

Furat a hangsugárzó hátoldalán

2 Csavarozza be a csavarokat a falba. A csavarok kb. 5–7 mm-re álljanak ki a falból.

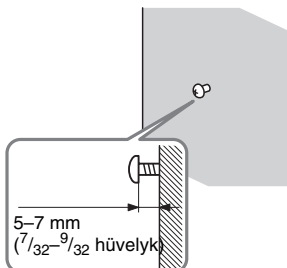

3 Akassza fel a hangsugárzókat a csavarokra.

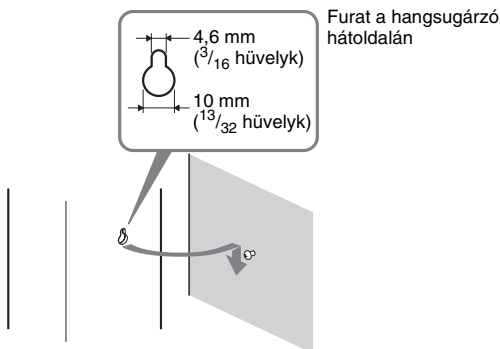

Megjegyzések

- A fala anyagának és teherbírásának megfelelő csavarokat használjon. Mivel a gipszkarton falak rendkívül törékenyek, a csavarokat csavarozza be egy tartólécbe, majd azt erősítse fel a falra. A hangsugárzókat függőleges, sík felületre, lehetőleg a fal megerősített részére kell felszerelni.
- A fal anyagával és a használandó csavarokkal kapcsolatban keressen fel egy szaküzletet, vagy szakképzett szerelőt.
- A Sony nem vállal felelősséget a szakszerűtlen felszerelésből (pl. nem megfelelő teherbírású fal vagy szakszerűtlen csavarozás stb.), a termék helytelen használatából vagy természeti csapásokból eredő személyi sérülésekért vagy anyagi károkkért.

2. lépés: Az antenna csatlakoztatása

Rádióhallgatás előtt csatlakoztassa a mellékelt AM/FM antennákat a készülékhez.

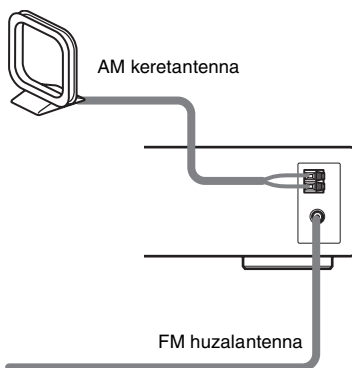

Megjegyzések

- Az interferencia zajok kialakulásának elkerülése érdekében az AM keretantennát ettől a készüléktől és egyéb berendezésektől távol kell elhelyezni.
- Csatlakoztatás után feszítse ki teljes hosszában az FM huzalantennát.
- Az FM huzalantennát a csatlakoztatás után lehetőleg vízszintes pozícióban kell rögzíteni.

Hasznos tudnivalók

- Az AM keretantenna csatlakoztatásakor az (A) és a (B) jelű vezetéket bármelyik aljzathoz csatlakoztathatja.

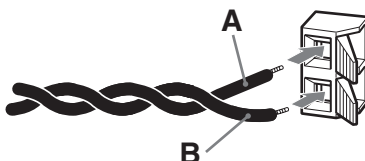

- Ha az FM vétel gyenge, egy 75 ohmos koaxiális kábellel (nem mellékelt tartozék) csatlakoztasson a rendszerhez egy kültéri FM antennát az ábra szerint.

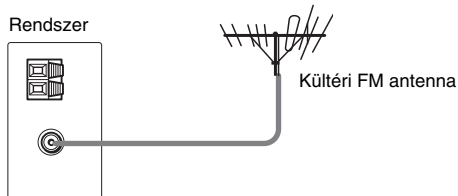

3. lépés: Csatlakoztatás tv-készülékhez

Először a videó csatlakoztatásokat, majd az audio csatlakoztatásokat kell elvégezni.

Ha a tv-készülék hangkimenetét e rendszerhez csatlakoztatja, a tv-készülék hangját a rendszer hangsugárzóin keresztül hallgathatja.

A videó vezetékek csatlakoztatása

A DVD-lemezről lejátszott műsort a tv-képernyőre továbbítja.

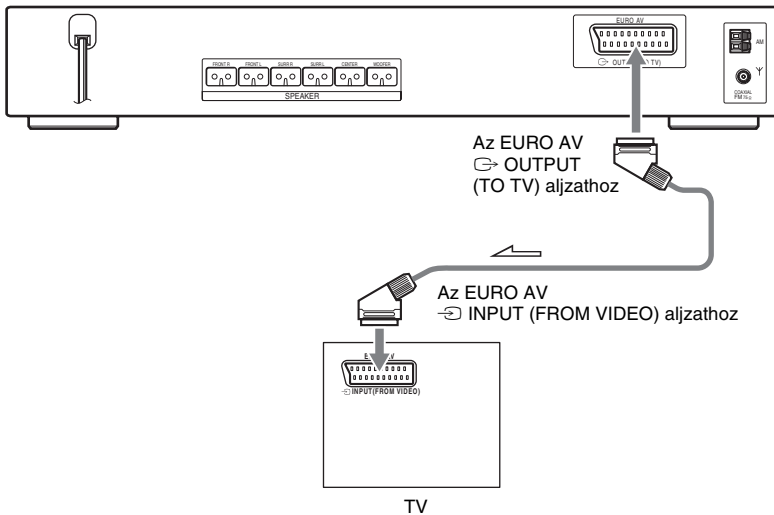

A tv-készülék csatlakoztatásához SCART (EURO AV) vezeték (nem mellékelt tartozék) szükséges.



A SCART (EURO AV) csatlakozóvezetékét e készülék EURO AV OUTPUT (TO TV) aljzatához kell csatlakoztatni.

Ha SCART (EURO AV) vezetékét használ a csatlakoztatáshoz, ellenőrizze, hogy a tv-készülék képes-e S-videó vagy RGB jelek fogadására. Ha a tv-készülék S-videó jelek fogadására képes, kapcsolja a tv-készüléket az RGB kompatibilis bemenetre. Olvassa el a csatlakoztatni kívánt tv-készülék kezelési útmutatóját.

Csatlakoztatás hagyományos 4:3 képarányú tv-készülékhez

A lejátszott lemeztől függően előfordulhat, hogy a műsor nem megfelelően tölti ki a képernyőt. Ha módosítani kívánja a képarányt, lapozzon a 65. oldalra.

4. lépés: A hálózati vezeték csatlakoztatása

Mielőtt a rendszer hálózati vezetékét a fali konnektorhoz csatlakoztatná, csatlakoztassa a hangszugárzókat e rendszerhez (14. oldal).

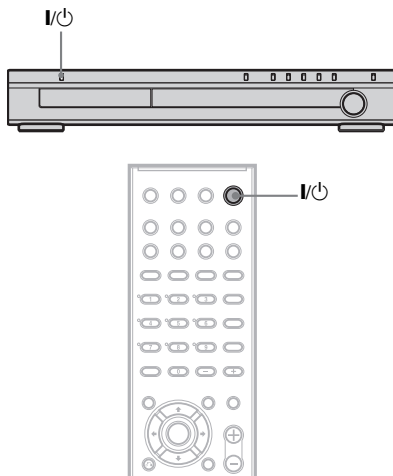

A rendszer bekapcsolása

Nyomja meg a I/⏻ gombot.

A rendszer kikapcsolása

Nyomja meg a I/⏻ gombot. A rendszer készenléti üzemmódba kapcsol. Lemez lejátszása közben ne kapcsolja ki a készüléket a I/⏻ gombbal. Ellenkező esetben a menübeállítások törölhetőnek. Először állítsa le a lejátszást a ■ gombbal, majd nyomja meg a I/⏻ gombot.

5. lépés: A bemutató üzemmód kikapcsolása

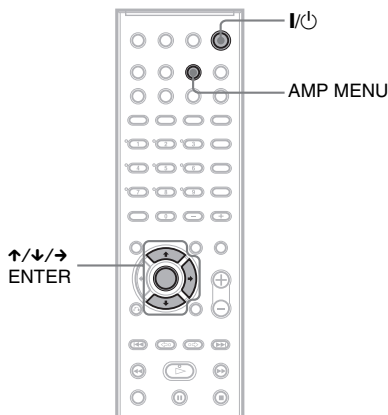

Miután a hálózati vezeték csatlakoztatta, a kijelzőn a bemutató képsor jelenik meg. Ha megnyomja a távvezérlő I/⏻ gombját, a bemutató kikapcsol.

Megjegyzések

- Ha a rendszer I/⏻ gombját nyomja meg, a bemutató nem kapcsol ki.
- Ha az AMP menüben bekapcsolta a bemutató üzemmódot, a bemutató képernyő a távvezérlő I/⏻ gombjával nem kapcsolható ki. Először kapcsolja ki a bemutató üzemmódot a menüben, majd nyomja meg a távvezérlő I/⏻ gombját.

A bemutató üzemmód ki- és bekapcsolása

- 1** Nyomja meg az AMP MENU gombot.
- 2** A ↑/↔ gombbal válassza ki a „DEMO” menüpontot, majd nyomja meg az ENTER vagy a → gombot.
- 3** A ↑/↔ gombbal válassza ki a kívánt beállítást.
 - DEMO OFF: a bemutató üzemmód kikapcsolása.
 - DEMO ON: a bemutató üzemmód bekapcsolása.
- 4** Nyomja meg az ENTER vagy az AMP MENU gombot.

Az AMP menü kikapcsol.

6. lépés: Gyorsbeállítás

Az alábbiakban azokat a lépéseket részletezzük, melyek a rendszer alapbeállításához szükségesek.

Egy-egy lépést a ►►► gombbal ugorhat át. A ◀◀◀ gombbal visszaléphet az előző beállításra.

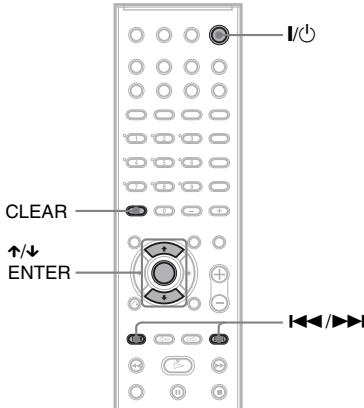

1 Kapcsolja be a tv-készüléket.

2 Nyomja meg a I/⏻ gombot.

Megjegyzés

- Ellenőrizze, hogy a rendszert „DVD” üzemmódba kapcsolta-e.

3 Válassza ki a tv-készüléken a rendszer számára fenntartott videocsatornát.

A [Press [ENTER] to run QUICK SETUP] (Nyomja meg az ENTER gombot a gyorsbeállítás elindításához) üzenet jelenik meg a képernyő alján. Ha az üzenet nem jelenik meg, indítsa el újból a gyorsbeállítást (22. oldal).

Megjegyzés

- Ha az információs képernyő megjelenése után megnyomja a CLEAR gombot, az információk eltűnnek. Ha a beállításokat később módosítani kívánja, olvassa el „A gyorsbeállítási képernyő újbóli behívása” című fejezetet (22. oldal).

4 Lemez behelyezése nélkül nyomja meg az ENTER gombot.

A képernyőn megjelenik a nyelv kiválasztására szolgáló menü.

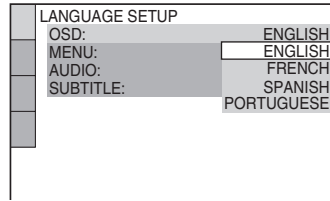

5 A ↑/↓ gombbal válassza ki a nyelvet. A rendszer a kiválasztott nyelven jeleníti meg a menüt és a szinkronfeliratot.

Megjegyzés

- A választható nyelvek a forgalmazás helyétől függően eltérőek lehetnek.

6 Nyomja meg az ENTER gombot.

A csatlakoztatandó tv-készülék képernyőjének beállítására szolgáló menü megjelenik.

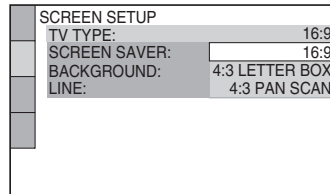

7 A ↑/↓ gombbal válassza ki a tv-készülék típusának megfelelő beállítást.

■ Ha normál (4:3) képernyű készüléke van:

[4:3 LETTER BOX] vagy [4:3 PAN SCAN] (65. oldal)

■ Ha széles képernyős tv-készüléke, vagy szélesvásznú üzemmóddal ellátott normál (4:3) képernyű készüléke van:

[16:9] (65. oldal)

8 Nyomja meg az ENTER gombot.

Az EURO AV ⇨ OUTPUT (TO TV) aljzaton megjelenő videojel típusának beállítására szolgáló menü megjelenik.

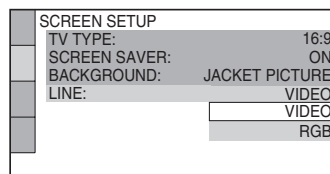

folytatódik

9 A \uparrow/\downarrow gombbal válassza ki a videó kimenőjelek típusát.

- [VIDEO]: videó kimenőjelek.
- [RGB]: RGB kimenőjelek.

Megjegyzés

- Ha a tv-készülék nem tud RGB jeleket fogadni, a képernyőn akkor sem jelenik meg a műsor, ha kiválasztja az [RGB] beállítást. Olvassa el a tv-készülék kezelési útmutatóját.

10 Nyomja meg az ENTER gombot.

A hangszugárzók távolságának beállítására szolgáló menü megjelenik.

11 A \uparrow/\downarrow gombbal állítsa be az első hangszugárzónak a műsornézési pozíciótól mért távolságát, majd nyomja meg az ENTER gombot.

1,0 és 7,0 méter közötti távolságot állíthat be.

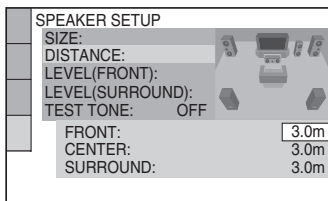

12 A \uparrow/\downarrow gombbal állítsa be a középső hangszugárzónak a műsornézési pozíciótól mért távolságát, majd nyomja meg az ENTER gombot.

0 és 7,0 méter közötti távolságot állíthat be.

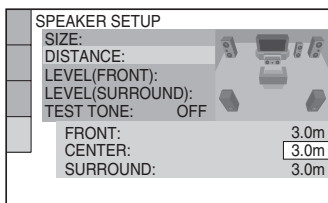

Megjegyzés

- A beállítási tartomány az első hangszugárzók egyéb paraméter-beállításaitól is függ.

13 A \uparrow/\downarrow gombbal állítsa be a hátsó hangszugárzónak a műsornézési pozíciótól mért távolságát.

0 és 7,0 méter közötti távolságot állíthat be.

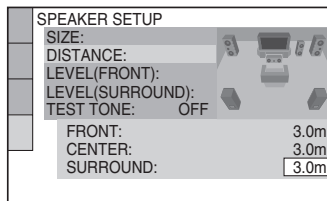

Megjegyzés

- A beállítási tartomány az első hangszugárzók egyéb paraméter-beállításaitól is függ.

14 Nyomja meg az ENTER gombot.

A gyorsbeállítás befejeződött. Az összes beállítási és csatlakoztatási művelet lezajlott.

Kilépés a gyorsbeállításból

Bármelyik lépésnél nyomja meg a \square DISPLAY gombot.

Megjegyzés

- Ha bármelyik beállítást módosítani szeretné, lapozzon az „Az alapbeállítások menüje” című fejezethez (63. oldal).

A gyorsbeállítási képernyő újbóli behívása

1 Amikor a rendszer állj üzemmódban van, nyomja meg a \square DISPLAY gombot.

A vezérlőmenü megjelenik.

2 A \uparrow/\downarrow gombbal válassza ki a [SETUP] menüt, és nyomja meg az ENTER gombot.

Megjelenik a [SETUP] menü tartalma.

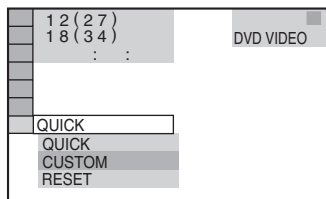

3 A \uparrow/\downarrow gombbal válassza ki a [QUICK] menüpontot, és nyomja meg az ENTER gombot.

Megjelenik a gyorsbeállítási képernyő.

Hangsugárzó beállítás

A hangsugárzók elhelyezése

A térhatású hangélmény maximális hatásának elérése érdekében a hangsugárzókat (a mélyhangsugárzó kivételével) a hallgatási pozíciótól (A) egyenlő távolságra javasolt elhelyezni.

Ez a rendszer azonban lehetővé teszi, hogy a középső hangsugárzót 1,6 m-rel (B), a hátsó hangsugárzókat pedig 5 m-rel (C) közelebb vihesse a hallgatási pozícióhoz.

Az első hangsugárzókat a hallgatási pozíciótól (A) számított 1,0–7,0 méteres tartományon belül helyezheti el.

A hangsugárzókat az alábbi ábra szerint helyezheti el:

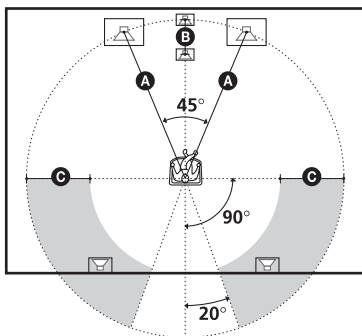

Megjegyzés

- A középső és hátsó hangsugárzók hallgatási pozíciótól mért távolsága ne legyen nagyobb, mint az első hangsugárzóké.

Ha színrendellenességet észlel egy közeli tv-készülék képernyőjén

Az ebben a rendszerben található első és középső hangsugárzók, illetve a mélyhangsugárzó mágnesesen árnyékoltak, így a tv-készülék közelében is elhelyezhető. Ennek ellenére színrendellenesség következhet be néhány készüléktípus esetében. Mivel a hátsó hangsugárzók mágneses árnyékolással nem rendelkeznek, helyezze azokat a tv-készüléktől távolabb.

Ha színrendellenességet tapasztal...

Kapcsolja ki a tv-készüléket, majd kapcsolja be ismételten körülbelül 15–30 perc múlva.

Ha ismét színrendellenességet tapasztal...

Helyezze távolabb a hangsugárzót a tv-készüléktől.

Gerjedés esetén

Helyezze távolabb a hangsugárzókat, vagy csökkentse a rendszer hangerejét.

Lemezek lejátszása

Lemezek lejátszása

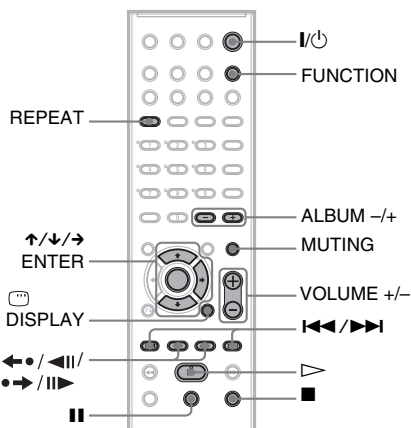
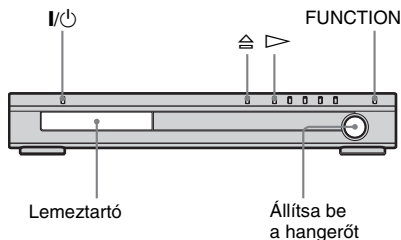

A lejátszani kívánt DVD VIDEO vagy VIDEO CD-lemeztől függően egyes funkciók működése korlátozott, vagy a megszokottól eltérő lehet. Olvassa el a lemezhez mellékelt tájékoztatót.

1 Kapcsolja be a tv-készüléket.

2 A tv-készüléken válassza ki azt a bemenetet, melyhez ezt a rendszert csatlakoztatta.

3 Nyomja meg a I/⏻ gombot.

A készülék bekapcsol.

Ha a készülék nem „DVD” üzemmódban működik, a FUNCTION gombbal kapcsoljon „DVD” üzemmódba.

4 Nyomja meg a ≡ gombot.

5 Helyezzen be egy lemezt.

Helyezzen egy lemezt a lemeztartóba és nyomja meg a ≡ gombot.

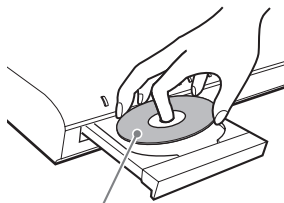

A 8 cm-es lemezt a lemeztálcá kisebb átmérőjű bemélyedésébe kell helyezni. Ügyeljen arra, nehogy ferdén álljon a lemez.

Megjegyzések

- A lemeztartót nem szabad kézzel betolni, mert a készülék meghibásodhat.
- A lemeztartóba nem szabad kettő vagy több lemezt helyezni.

6 Nyomja meg a ▷ gombot.

A lejátszás megkezdődik (folyamatos lejátszás).

Állítsa be a hangerőt a rendszeren.

Hasznos tudnivaló

- A lejátszott lemez típusától függően a képernyőn egy menü jelenhet meg. A menü utasításait követve a lemez interaktív módon lejátszható. (DVD: 28. oldal), (VIDEO CD: 29. oldal).

Energiatakarékos készenléti üzemmód

Nyomja meg a I/⏻ gombot, miközben a készülék bekapcsol (a készenléti jelző világít). A készenléti üzemmód kikapcsolásához nyomja meg egyszer a I/⏻ gombot.

További műveletek

Funkció:	Nyomja meg ezt a gombot:
Állj.	■
Szünet.	
A lejátszás folytatása szünet után.	vagy ▷
Ugrás a következő fejezetre, műsorszámra vagy jelenetre.	▶▶ (JPEG kivételével)
Ugrás az előző fejezetre, műsorszámra vagy jelenetre.	◀◀ (JPEG kivételével)

Funkció:	Nyomja meg ezt a gombot:
A hang kikapcsolása.	MUTING. A hang bekapcsolásához nyomja meg ismét ezt, vagy a VOLUME + gombot.
A lejátszás kikapcsolása és a lemez kivétele.	⏏
Az előző jelenet megismétlése.*1	◀ • / ◀◀ (visszajátszás) gombot lejátszás közben.
Gyorskeresés előre az aktuális jeleneten belül.*2	• ➔ / ▶▶ (továbbítás) gombot lejátszás közben.
Ugrás a következő vagy az előző albumra.*3	ALBUM + vagy – lejátszás közben.

*1 Csak DVD VIDEO/DVD-RW/DVD-R lemezeknél. Ez a gomb DivX videofájloknál nem használható.

*2 Csak DVD VIDEO/DVD-RW/DVD-R/DVD+RW lemezeknél. Ez a gomb DivX videofájloknál nem használható.

*3 Csak DATA (adat) CD/DVD-lemezeknél.

Megjegyzés

- Ha a készülékben nincs lemez, a kijelzőn a „NO DISC” felirat jelenik meg.

Hasznos tudnivalók

- Az azonnali visszajátszási funkcióval az elmulasztott jelenetet vagy párbeszédet egyszerűen megismételheti.
- A továbbítási funkcióval átugorhatja azokat a részeket, melyeket nem kíván megnézni.
- Az azonnali visszajátszási vagy a továbbítási funkció bizonyos jeleneteknél nem használható.

A lejátszás folytatása a megszakítási ponttól (folytatólagos lejátszás)

Ha megállítja a lejátszást, a készülék megjegyzi a ■ gomb megnyomásának helyét, és a „RESUME” jelzés megjelenik a kijelzőn. Amíg nem veszi ki a lemezt, a folytatólagos lejátszási funkció működik, még akkor is, ha a készüléket kikapcsolja a I/O gombbal.

1 Lejátszás közben nyomja meg a ■ gombot a lejátszás leállításához.

A készülék kijelzőjén megjelenik a „RESUME” jelzés, és a következő alkalommal a készülék a leállítási ponttól folytatja a lejátszást.

Ha a „RESUME” jelzés nem világít, a folytatólagos lejátszási funkció nem használható.

2 Nyomja meg a ▷ gombot.

A készülék onnan folytatja a lejátszást, ahol az 1. lépésben leállította.

Megjegyzések

- Ha a [CUSTOM SETUP] menü [MULTI-DISC RESUME] funkciójának [OFF] beállítását kiválasztotta (67. oldal), és a FUNCTION gombbal átkapcsol egy másik üzemmódba, a leállítási pont törlődik a memóriából.
- A leállítási pont helye törlődik a memóriából, ha:
 - megváltoztatja a lejátszási üzemmódot.
 - megváltoztatja a beállításokat az alapbeállítási menüben.
 - a FUNCTION gombbal egy másik üzemmódba kapcsol.
 - kihúzza a hálózati csatlakozóvezetékét.
- DVD-RW lemezek (VR formátum), illetve CD, DATA (adat) CD és DATA DVD-lemezek esetében a készülék megőrzi az aktuális lemez lejátszásának megszakítási pozícióját. A folytatási pont helye törlődik a memóriából, ha:
 - kivessi a lemezt.
 - a rendszer készenléti üzemmódba kapcsol (csak DATA (adat) CD/DVD esetén).
- A folytatólagos lejátszás nem működik véletlen és programozott sorrendű lejátszási üzemmódban.
- Lehetnek olyan lemezek, melyeknél ez a funkció nem használható.
- A leállítás helyétől függően előfordulhat, hogy a készülék nem pontosan a megszakítási ponttól folytatja a lejátszást.

Hasznos tudnivalók

- Ha a lejátszást a lemez elején kívánja kezdeni, nyomja meg kétszer a ■ gombot, majd nyomja meg a ▷ gombot.

Korábban lejátszott lemez folytatása (többlemézes lejátszás folytatás) (csak DVD VIDEO, VIDEO CD)

Ha megállítja a lejátszást, a készülék maximum 40 lemez esetén megjegyzi az állj gomb megnyomásának helyét, és ha legközelebb behelyezi a lemezt, folytatja a lejátszást. Ha a 41. lemeznél tárolja a megszakítási pontot, az első lemez megszakítási pontja törlődik a memóriából.

A funkció bekapcsolásához válassza ki a [CUSTOM SETUP] menü [MULTI-DISC

RESUME] funkciójának [ON] beállítását. A részleteket lásd a „[MULTI-DISC RESUME] (csak DVD VIDEO, VIDEO CD)” című fejezetben a 67. oldalon.

Megjegyzés

- Ha a [CUSTOM SETUP] menü [MULTI-DISC RESUME] funkciójának [ON] beállítását kiválasztotta (67. oldal), és nem gyárilag felvett lemezt – pl. DVD-RW lemezt – játszik le, előfordulhat, hogy a készülék egy másik nem gyárilag felvett lemez lejátszásakor is ugyanattól a ponttól folytatja a lejátszást. Ha a lejátszást a lemez elején kívánja kezdeni, nyomja meg kétszer a **■** gombot, majd nyomja meg a **▷** gombot.

Lejátszási program létrehozása (Programozott lejátszás) (csak VIDEO CD, CD)

A lemez műsorszámainak meghatározhatja a lejátszási sorrendjét, így a lemez tartalmát tetszés szerinti sorrendben játszhatja le. A program maximum 99 műsorszámot tartalmazhat.

1 Nyomja meg a **☺ DISPLAY gombot.**

A vezérlőmenü megjelenik.

2 A **↑/↓ gombbal válassza ki a [PROGRAM] ikont, majd nyomja meg az ENTER gombot.**

A [PROGRAM] menü tartalma megjelenik.

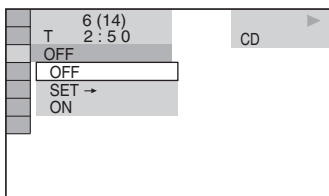

3 A **↑/↓ gombbal válassza ki a [SET ->] funkciót és nyomja meg az ENTER gombot.**

VIDEO CD vagy CD lejátszás közben a [TRACK] világít.

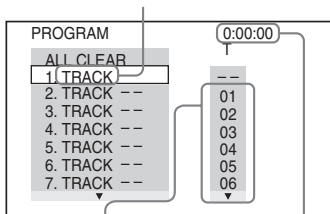

A lemezen lévő műsorszámok. A beprogramozott műsorszámok teljes lejátszási ideje.

4 Nyomja meg a **→ gombot.**

A kurzor a műsorszám sorszámainak oszlopába ([T]) ugrik (ebben az esetben a [01] sorba).

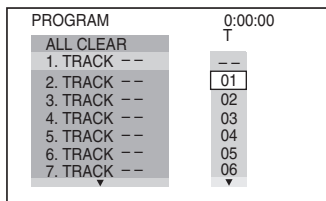

5 Válassza ki a kívánt műsorszámot.

Válassza ki például a [02] műsorszámot.

A **↑/↓** gombbal válassza ki a [02] sorszámot a [T] oszlopban és nyomja meg az ENTER gombot.

A kiválasztott műsorszám.

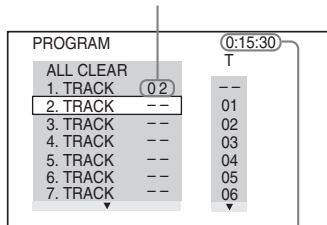

A beprogramozott műsorszámok teljes lejátszási ideje.

6 Ha több műsorszámot is szeretne beprogramozni, ismételje meg a 4–5. lépést.

A beprogramozott műsorszámok sorrendben megjelennek a képernyőn.

7 A program lejátszását a **▷ gombbal indíthatja el.**

A program lejátszása megkezdődik.

Lejátszás után a **▷** gomb megnyomásával ismét lejátszhatja a programot.

Visszakapcsolás normál lejátszásra

Nyomja meg a CLEAR gombot, vagy a 2. lépésben válassza ki az [OFF] beállítást. Ha a programot szeretné újból lejátszani, a 3. lépésben válassza ki az [ON] beállítást és nyomja meg az ENTER gombot.

A vezérlőmenü kikapcsolása

Nyomja meg ismételten a **☺** DISPLAY gombot mindaddig, míg a vezérlőmenü el nem tűnik.

A program módosítása vagy törlése

- 1 Kövesse a „Lejátszási program létrehozása (Programozott lejátszás)” című fejezet 1–3. lépéseit.
- 2 Válassza ki a módosítani vagy törölni kívánt műsorszámot a **↑/↓** gombbal. Ha a műsorszámot törölni szeretné a programból, nyomja meg a **CLEAR** gombot.
- 3 Folytassa az új program kialakítását az 5. lépéssel. A program törléséhez válassza ki a [-] kijelzést a [T] oszlopban és nyomja meg az **ENTER** gombot.

A program összes műsorszámának törlése

- 1 Hajtsa végre a „Lejátszási program létrehozása (Programozott lejátszás)” című fejezet 1–3. lépését.
- 2 Nyomja meg a **↑** gombot és válassza ki az [ALL CLEAR] funkciót.
- 3 Nyomja meg az **ENTER** gombot.

Hasznos tudnivaló

- A beprogramozott tételeket, fejezeteket vagy műsorszámokat ismételt vagy véletlen sorrendű üzemmódban is lejátszhatja. Programozott lejátszási üzemmódban kövesse az „Ismételt lejátszás” (27. oldal) vagy a „Véletlen sorrendű lejátszás” (27. oldal) lépéseit.

Megjegyzés

- Ez a funkció nem használható a PBC lejátszási programmal ellátott VIDEO CD és Super VCD-lemezeknél.

Lejátszás véletlen sorrendben (Véletlen sorrendű lejátszás) (csak VIDEO CD, CD)

A készülék „megkeveri” a lemez műsorszámait, és véletlen sorrendben játssza le azokat. A lejátszási sorrend minden esetben eltér az előző véletlen sorrendű lejátszástól.

- 1 **Lejátszás közben nyomja meg a **☐** DISPLAY gombot.**
A vezérlőmenü megjelenik.
- 2 **A **↑/↓** gombbal válassza ki a **[SHUFFLE]** ikont, majd nyomja meg az **ENTER** gombot.**
A [SHUFFLE] menü tartalma megjelenik.

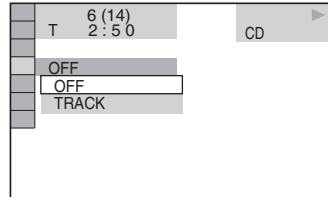

- 3 **A **↑/↓** gombbal válassza ki a „megkeverni” kívánt elemeket.**

■ VIDEO CD vagy CD-lemez lejátszásakor

- [TRACK]: a lemez műsorszámainak véletlen lejátszása.
- **Ha a programozott lejátszás aktív**
- [ON]: a készülék „megkeveri” a lemez beprogramozott műsorszámait.

- 4 **Nyomja meg az **ENTER** gombot.**

A véletlen sorrendű lejátszás megkezdődik.

Visszakapcsolás normál lejátszásra

Nyomja meg a **CLEAR** gombot, vagy a 2. lépésben válassza ki az [OFF] beállítást.

A vezérlőmenü kikapcsolása

Nyomja meg ismételten a **☐** DISPLAY gombot mindaddig, míg a vezérlőmenü el nem tűnik.

Hasznos tudnivalók

- A véletlen sorrendű lejátszást állj üzemmódban is bekapcsolhatja. A [SHUFFLE] funkció kiválasztása után nyomja meg a **▷** gombot. A készülék véletlen sorrendű lejátszásra kapcsol.

Megjegyzés

- PBC funkcióval ellátott VIDEO CD és Super VCD-lemezeknél ez a funkció nem használható.

Ismételt lejátszás (ismétlés)

Ismételten lejátszhatja a lemez összes tételét, műsorszámát vagy albumát, illetve egyetlen tételt, fejezetet, műsorszámot vagy albumot. Az ismétlési funkciót a véletlen sorrendű vagy programozott lejátszással is kombinálhatja.

- 1 **Lejátszás közben nyomja meg a **☐** DISPLAY gombot.**
A vezérlőmenü megjelenik.

2 A \uparrow/\downarrow gombbal válassza ki a [REPEAT] ikont, majd nyomja meg az ENTER gombot.

A [REPEAT] menü tartalma megjelenik.

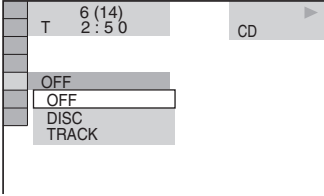

3 A \uparrow/\downarrow gombbal válassza ki az ismételni kívánt elemeket.

Az alapértelmezés szerinti beállítást aláhúzással jelöltük.

■ DVD VIDEO vagy DVD-RW lemez lejátszásakor

- [OFF]: az ismételt lejátszás kikapcsolva.
- [DISC]: az összes tétel ismételt lejátszása.
- [TITLE]: a lemez aktuális tételének megismétlése.
- [CHAPTER]: a lemez aktuális fejezetének megismétlése.

■ VIDEO CD vagy CD-lemez lejátszásakor

- [OFF]: az ismételt lejátszás kikapcsolva.
- [DISC]: a lemez összes műsorszámának ismételt lejátszása.
- [TRACK]: a lemez aktuális műsorszámának megismétlése.

■ DATA (adat) CD vagy DATA DVD lejátszásakor

- [OFF]: az ismételt lejátszás kikapcsolva.
- [DISC]: az összes album ismételt lejátszása.
- [ALBUM]: az aktuális album ismételt lejátszása.
- [TRACK] (csak MP3 audio műsorszámok): az aktuális műsorszám megismétlése.
- [FILE] (csak DivX videofájlok): az aktuális fájl megismétlése.

4 Nyomja meg az ENTER gombot.

A kiválasztás megtörtént.

Ha normál lejátszásra kíván visszakapcsolni, nyomja meg a CLEAR gombot, vagy a 2. lépésben válassza ki az [OFF] beállítást.

A vezérlőmenü kikapcsolása

Nyomja meg ismételten a \square DISPLAY gombot mindaddig, míg a vezérlőmenü el nem tűnik.

Hasznos tudnivalók

- Az ismételt lejátszást állj üzemmódban is bekapcsolhatja. A [REPEAT] funkció kiválasztása után nyomja meg a \triangleright gombot. A készülék ismételt lejátszásra kapcsol.
- A [REPEAT] funkció állapota a REPEAT gombbal egyszerűen ellenőrizhető. A REPEAT gomb minden megnyomásakor a [REPEAT] funkció állapota megváltozik.

Megjegyzések

- PBC funkcióval ellátott VIDEO CD és Super VCD-lemezeknél ez a funkció nem használható.
- Ha olyan DATA (adat) CD-lemezt játszik le, mely MP3 audio műsorszámokat és JPEG képfájlokat egyaránt tartalmaz, de azok lejátszási ideje nem azonos, a hang és a kép lejátszása nem lesz szinkronban.
- Ha a [MODE (MP3, JPEG)] menüpontban az [IMAGE (JPEG)] beállítást választotta ki (34. oldal), a [TRACK] ismétlési mód nem választható ki.

A DVD-menük használata



A DVD-lemezekben lévő filmet vagy zenei anyagot általában több egységre bontják. Ezeket az egységeket tételnek (title) nevezik. Ha olyan DVD-t játszik le, amelyik több tételt tartalmaz, a TOP MENU gomb használatával tud választani közülük.

Ha olyan DVD-t játszik le, amelyik lehetővé teszi a szinkronfelirat és a szinkronhang kiválasztását, akkor használja a MENU gombot.

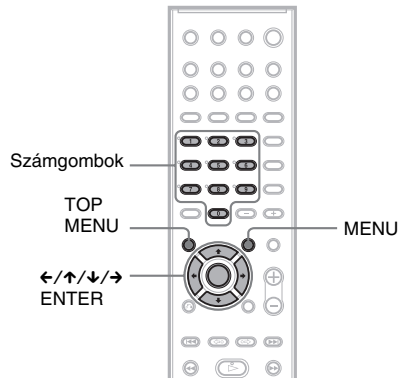

1 Nyomja meg a TOP MENU vagy a MENU gombot.

A tv-képernyőn megjelenik a műsorismertető menü. A menü tartalma lemezről-lemezre változik.

2 A ←/↑/↓/→ gombokkal vagy a számgombokkal válassza ki a lejátszani kívánt tételt.

3 Nyomja meg az ENTER gombot.

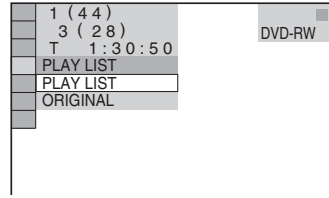

3 A ↑/↓ gombokkal válassza ki a megfelelő beállítást.

- [PLAY LIST]: az [ORIGINAL] tétellekből szerkesztés céljára létrehozott tételek lejátszása.
- [ORIGINAL]: az eredeti tételek lejátszása.

4 Nyomja meg az ENTER gombot.

Az [ORIGINAL] vagy a [PLAY LIST] funkció kiválasztása DVD-RW lemezen

DVD-RW

Bizonyos típusú DVD-RW lemezeknél VR (videó felvételi) formátumban kétféle műsorszám típus közül lehet választani a lejátszás elindítása előtt: az eredetileg felvett műsorszámok (tételek) ([ORIGINAL]), illetve a szerkesztés céljából a lemeze felvett műsorszámok (tételek) ([PLAY LIST]). Kiválaszthatja a lejátszani kívánt műsorszámok típusát.

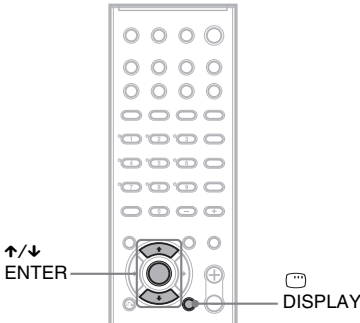

1 Állj üzemmódban nyomja meg a DISPLAY gombot.

A vezérlőmenü megjelenik.

2 A ↑/↓ gombokkal válassza ki az [ORIGINAL/PLAY LIST] ikont, majd nyomja meg az ENTER gombot.

Megjelenik az [ORIGINAL/PLAY LIST] választómenü.

PBC funkciókkal (2.0 verzió) rendelkező VIDEO CD-lemezek lejátszása

(PBC lejátszás)

VIDEO CD

Ha PBC funkciókkal rendelkező lemezt játszik le, egyszerűen használható, interaktív műveletekkel (keresés, stb.) vezérelheti a készüléket.

A PBC lejátszás lehetővé teszi a VIDEO CD műsorának interaktív módon, képernyőmenten keresztül történő lejátszását.

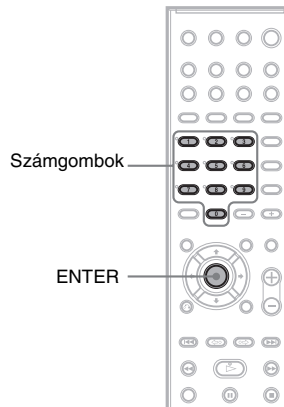

- 1** Indítsa el a PBC funkciókkal rendelkező VIDEO CD-lemez lejátszását.
Megjelenik az interaktív menü.
- 2** Válassza ki a kívánt menüpont számát a számgombokkal.
- 3** Nyomja meg az ENTER gombot.
- 4** Kövesse az interaktív menüben megjelenő utasításokat.
Olvassa el a lemezhez mellékelt tájékoztatót, mert a menü szerkezete VIDEO CD-lemezenként eltérő lehet.

Visszakapcsolás a menüképernyőre

Nyomja meg a ↵ RETURN gombot.

Megjegyzések

- Az aktuális VIDEO CD-lemeztől függően előfordulhat, hogy az interaktív menü nem jelenik meg az 1. lépésben.
- Az aktuális VIDEO CD-lemeztől függően előfordulhat, hogy a lemezhez mellékelt tájékoztatóban a 3. lépésben szereplő [Press ENTER] (Nyomja meg az ENTER gombot) utasítást a [Press SELECT] felirat helyettesíti. Ilyenkor nyomja meg a ▷ gombot.

Hasznos tudnivaló

- A PBC funkció használata nélküli lejátszáshoz állj üzemmódban válassza ki a kívánt műsorszámot a ◀◀/▶▶ gombbal vagy a számgombokkal, majd nyomja meg az ENTER vagy a ▷ gombot.
- A képernyőn a [Play without PBC] (Lejátszás PBC funkciók nélkül) felirat jelenik meg, és a készülék folyamatos lejátszási üzemmódba kapcsol. Állóképek – pl. menüképernyő – nem jeleníthetők meg. Ha szeretne visszakapcsolni PBC lejátszásra, nyomja meg kétszer a ■ gombot, majd egyszer a ▷ gombot.

Néhány szó az MP3 audio zeneszámokról és a JPEG képfájlokról



Mi is az az MP3/JPEG?

Az MP3 egy olyan szabványos hangtömörítési technológia, mely megfelel az ISO/MPEG előírásoknak. A JPEG a képek tömörítésére szolgáló eljárás neve.

A készülékkel lejátszható lemezekről

MP3 (MPEG1 Audio Layer 3) és JPEG formátumú DATA (adat) CD (CD-ROM/CD-R/CD-RW) lemezeket játszhat le. A készülék csak akkor ismeri fel a műsorszámokat (vagy fájlokat), ha a lemezt az ISO 9660 1-es, 2-es szint szerinti vagy Joliet formátumban vették fel. Lejátszhat többmenetes lemezt is. A felvételi formátum részleteit lásd a CD-R/CD-RW felvevő készülék, vagy a felvevő szoftver (nem mellékelt tartozék) kezelési útmutatójában.

Többmenetes lemezek

Ha az első menetben MP3 audio vagy JPEG képfájlok találhatóak, a későbbi menetekben lévő MP3 audio műsorszámokat vagy JPEG képeket is lejátszsa a készülék. Ha az első menetben zenei vagy videó CD formátumban felvett hangfájlok és képfájlok találhatóak, csak az első menet játszható le.

Megjegyzés

- Ez a készülék nem tudja lejátszani a Packet Write formátumú DATA (adat) CD-lemezek bizonyos típusait. Ebben az esetben a lemezre felvett JPEG képeket nem tudja megtekinteni.

A készülékkel lejátszható MP3 audio vagy JPEG képfájlok

A készülék az alábbi MP3 audio műsorszámok és JPEG fájlok lejátszására képes:

- „MP3” kiterjesztéssel rendelkező MP3 audio műsorszámok, illetve „JPEG”/„JPG” kiterjesztéssel rendelkező JPEG fájlok.

- a DCF* formátumnak megfelelő JPEG képfájlok.
- * „Design rule for Camera File system”: a Japán Elektronikai és Informatótechnológiai Szövetség (JEITA) által előírt, a digitális fényképezőgépekre vonatkozó képszabvány elnevezése.

Megjegyzések

- Ha nem MP3 vagy JPEG formátumú fájlhoz hozzáírja az „.MP3”, „.JPG” vagy „.JPEG” kiterjesztést, a készülék nem ismeri fel megfelelően a formátumot, és olyan hangos zaj keletkezhet, amely a hangsugárzókat károsíthatja.
- Ezzel a rendszerrel nem lehet az MP3PRO formátumú fájlkat lejátszani.

Az MP3 audio mősorszámok és JPEG képfájlok lejátszási sorrendje

A DATA (adat) CD-lemezre felvett MP3 audio mősorszámok és JPEG képfájlok lejátszási sorrendje a következő.

■ A lemez adatstruktúrája

1. szint 2. szint 3. szint 4. szint 5. szint

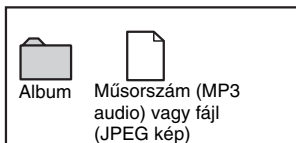
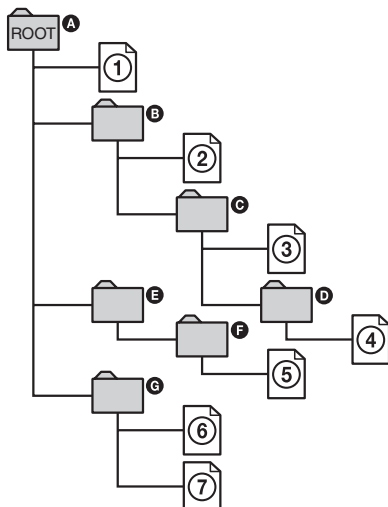

Ha behelyez egy DATA (adat) CD-t és megnyomja a gombot, a sorszámozott mősorszámokat (vagy fájlkat) a készülék lejátsza ①-től ⑦-ig. Az aktuális albumban lévő almappák/mősorszámok (vagy fájl) elsőbbséget élveznek a struktúra többi albumával szemben. (Példa: a **D** album a **C** album almappája, ezért a ④-es mősorszám az ⑤-ös előtt kerül lejátszásra.)

Ha megnyomja a MENU gombot, az albumok listája megjelenik (32. oldal), és az albumok az alábbi sorrendbe rendeződnek:

A → **B** → **C** → **D** → **F** → **G**.

A mősorszámot (vagy fájl) nem tartalmazó albumok (pl. **E**) nem jelennek meg a listán.

Hasznos tudnivalók

- Ha mősorszámnevek/fájlnevek elé sorszámokat ír (pl. 01, 02, 03 stb.) a lemez mősorszámainak felírásakor, a készülék a számok sorrendjében játssza le a mősorszámokat vagy a fájlkat.
- Mivel a bonyolult fastruktúrával rendelkező lemezek lejátszásának megkezdése hosszabb időt vesz igénybe, javasoljuk, hogy két szintnél bonyolultabb hierarchiát ne hozzon létre.

Megjegyzések

- A DATA (adat) CD-t létrehozó szoftver függvényében előfordulhat, hogy a lejátszási sorrend eltér a fentebb leírttól.
- A fenti lejátszási sorrend módosulhat, ha az egyes albumok több mint 200 albumot és 300 fájl tartalmaznak.
- Ez a rendszer maximum 200 albumot képes felismerni (a készülék csak az albumokat tartja nyilván, beleértve az MP3 audio mősorszámokat vagy JPEG képeket nem tartalmazó albumokat is). A készülék nem játssza le az első 200 album utáni albumok mősorszámait.
- A lejátszás előkészítése hosszabb időt vehet igénybe, amikor a készülék a következő, vagy egy másik albumra ugrik.
- Lehetnek olyan JPEG fájlok, melyeket ez a készülék nem tud lejátszani.

MP3 audio műsorszámokat és JPEG képeket tartalmazó DATA (adat) CD lejátszása



A DATA (adat) CD (CD-ROM/CD-R/CD-RW) lemezre felvett MP3 audio műsorszámokat vagy JPEG fájlokat lejátszhatja ezzel a készülékkel.

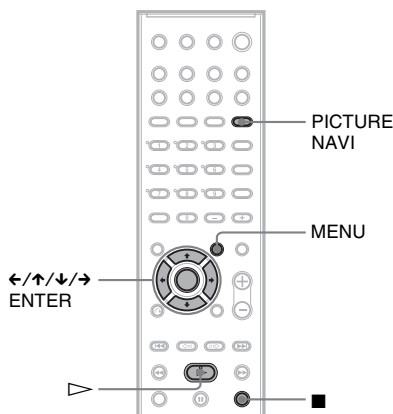

Hasznos tudnivalók

- MP3 audio műsorszámok és JPEG képek lejátszása közben ellenőrizheti a lemez információit (43. oldal).
- MP3 audio műsorszámok és JPEG képek lejátszása közben ismételt lejátszásra kapcsolhat (27. oldal), illetve MP3 audio műsorszámok lejátszása közben használhatja az [AUDIO] menüpontot (47. oldal).

Album kiválasztása

- Helyezze be a DATA (adat) CD-t.**

Megjelenik a DATA (adat) CD-lemezre felvett albumok listája. Az éppen lejátszott album neve kiemelve jelenik meg. A listát a MENU gombbal ki- és bekapcsolhatja.



- Válassza ki a kívánt albumot a ↑/↓ gombbal, és nyomja meg a ▷ gombot.**

A lejátszás a kiválasztott album műsorszámokkal kezdődik.

A lejátszás leállítása

Nyomja meg a ■ gombot.

A következő vagy az előző MP3 audio műsorszám lejátszása

Nyomja meg a ◀◀/▶▶ gombot. Ha az aktuális album utolsó műsorszámának elérésekor megnyomja a ▶▶ gombot, a készülék a következő album első műsorszámára ugrik.

Az album első műsorszámának elérésekor azonban a ◀◀ gombbal nem lehet az előző albumra ugrani. Ha az előző albumra szeretne visszalépni, válassza ki azt az album listából.

A következő vagy az előző JPEG kép lejátszása

Nyomja meg a ←/→ gombot, ha a vezérlőmenü nem látható a képernyőn. Ha az aktuális album utolsó képének elérésekor megnyomja a → gombot, a készülék a következő album első képére ugrik. Az album első képének elérésekor azonban a ← gombbal nem lehet az előző albumra ugrani. Ha az előző albumra szeretne visszalépni, válassza ki azt az album listából.

A kijelzés kikapcsolása

Nyomja meg a MENU gombot.

MP3 audio műsorszám kiválasztása

- Helyezze be a DATA (adat) CD-t.**

Megjelenik a DATA (adat) CD-lemezre felvett albumok listája. Az éppen lejátszott album neve kiemelve jelenik meg.
- Válassza ki a kívánt albumot a ↑/↓ gombbal és nyomja meg az ENTER gombot.**

Megjelenik az albumban lévő műsorszámok listája.

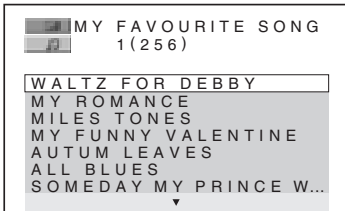

- 3** Válassza ki a kívánt műsorszámot a **↑/↓** gombbal és nyomja meg az **ENTER** gombot.

A kiválasztott műsorszám lejátszása megkezdődik. A műsorszám-listát a **MENU** gombbal kikapcsolhatja. Ha újból megnyomja a **MENU** gombot, az album-lista jelenik meg.

A lejátszás leállítása

Nyomja meg a **■** gombot.

A következő vagy az előző MP3 audio műsorszám lejátszása

Nyomja meg a **◀◀/▶▶** gombot. Ha az aktuális album utolsó műsorszámának elérésekor megnyomja a **▶▶** gombot, a készülék a következő album első műsorszámára ugrik.

Az album első műsorszámának elérésekor azonban a **◀◀** gombbal nem lehet az előző albumra ugrani. Ha az előző albumra szeretne visszalépni, válassza ki azt az album listából.

Visszakapcsolás az előző kijelzésre

Nyomja meg a **↶** RETURN gombot.

A kijelzések kikapcsolása

Nyomja meg a **MENU** gombot.

JPEG képfájl kiválasztása

- 1** Helyezze be a **DATA (adat) CD-t**.
Megjelenik a **DATA (adat) CD**-lemezre felvett albumok listája. Az éppen lejátszott album neve kiemelve jelenik meg.
- 2** A **↑/↓** gombbal válasszon egy albumot, és nyomja meg a **PICTURE NAVI** gombot.

Az albumban lévő képfájlok 16 kisméretű (index) képen jelennek meg.

1	2	3	4
5	6	7	8
9	10	11	12
13	14	15	16

- 3** Válassza ki a megnézni kívánt képet a **←/↑/↓/→** gombokkal és nyomja meg az **ENTER** gombot.



A következő vagy az előző JPEG kép lejátszása

Nyomja meg a **←/→** gombot, ha a vezérlőmenü nem látható a képernyőn. Ha az aktuális album utolsó képének elérésekor megnyomja a **→** gombot, a készülék a következő album első képére ugrik. Az album első képének elérésekor azonban a **←** gombbal nem lehet az előző albumra ugrani. Ha az előző albumra szeretne visszalépni, válassza ki azt az album listából.

A JPEG kép elforgatása

A képernyőn látható JPEG képet 90 fokkal elforgathatja. Amíg a kép a képernyőn látható, nyomja meg a **↑/↓** gombot. A **↑** gomb minden megnyomásakor a kép 90 fokkal balra fordul. Ha például egyszer megnyomja a **↑** gombot:

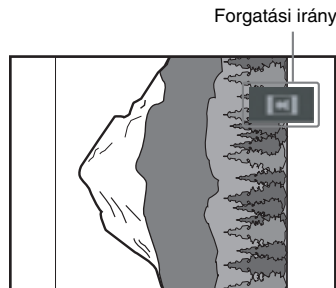

folytatódik

A CLEAR gombbal visszkapcsolhat a normál nézetre.

Megjegyzések

- Ha az album első képének megjelenítése közben megnyomja a ← gombot, semmi sem történik.
- Ha a ←/→ gombbal a következő vagy az előző képre ugrik, a készülék visszkapcsol normál nézetre („A JPEG kép elforgatása” funkció kikapcsol).
- Ha megnyomja a ↑/↓ gombot, a képbemutató kikapcsol.

A lejátszás leállítása

Nyomja meg a ■ gombot.

Hasznos tudnivalók



- A képernyő jobb oldalán görgetősáv jelenik meg. További képfájlok megjelenítéséhez válassza ki a képernyő legalsó képét, és nyomja meg a ↓ gombot. Ha az előző képernyőre szeretne visszkapcsolni, válassza ki a felső képet, és nyomja meg a ↑ gombot.
- Beállíthatja a JPEG képbemutató időtartamát (35. oldal) és képhatásait (36. oldal).

Hanggal kiegészített diavetítés

DATA CD

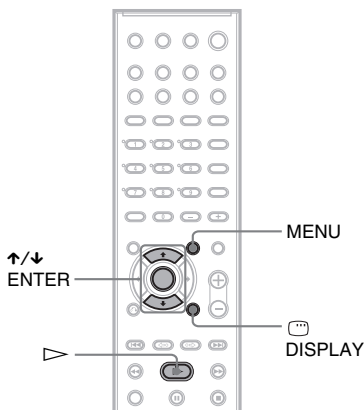
Ha a JPEG képeket és az MP3 audio műsorszámokat közös albumba helyezi a DATA (adat) CD-n, a diavetítést audio műsorszámokkal kísérheti. A DATA CD lejátszása közben válassza ki az [AUTO] üzemmódot az alábbiak szerint.



- 1** Helyezze be a DATA (adat) CD-t.
- 2** Nyomja meg a  DISPLAY gombot. A vezérlőmenü megjelenik.
- 3** Válassza ki a ↑/↓ [MODE] (MP3, JPEG) menüpontot a  gombbal és nyomja meg az ENTER gombot. Megjelenik a [MODE (MP3, JPEG)] menü tartalma.

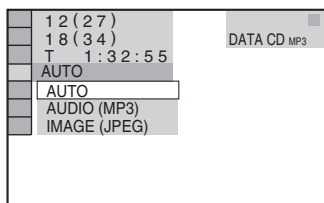

- 4** Válassza ki a kívánt beállítást a ↑/↓ gombbal és nyomja meg az ENTER gombot. A gyári beállítást aláhúzással jelöltük.

- [AUTO]: Az azonos albumban lévő JPEG képek és MP3 audio műsorszámok lejátszása, diavetítés formájában.
- [AUDIO (MP3)]: Az MP3 audio műsorszámok folyamatos lejátszása.
- [IMAGE (JPEG)]: A JPEG képek lejátszása diavetítésként.

5 Nyomja meg a MENU gombot.

Megjelenik a DATA (adat) CD-re felvett albumok listája.

6 Válassza ki a lejátszani kívánt albumot a \uparrow/\downarrow gombbal, nyomja meg a \blacktriangleright gombot.

A kiválasztott album lejátszása megkezdődik.

A MENU gombbal az album-lista ki- és bekapcsolható.

Hasznos tudnivalók

- Beállíthatja a JPEG képbemutató időtartamát (35. oldal) és képhatásait (36. oldal).
- Ha a teljes képbemutató alatt ugyanazt a műsorszámot szeretné hallani, használja az ismétlési funkciót (27. oldal).
- Ha az [AUTO] beállítást választja ki, a rendszer minden albumban maximum 300 MP3 és 300 JPEG fájlt tud felismerni. Ha az [AUDIO (MP3)] vagy az [IMAGE (JPEG)] beállítást választja ki, a rendszer minden albumban maximum 600 MP3 vagy 600 JPEG fájlt tud felismerni. A kiválasztott üzemmódtól függetlenül, a készülék maximum 200 albumot képes nyilvántartani.

Megjegyzések

- Ez a funkció nem használható, ha az MP3 audio műsorszámok és a JPEG képek nem ugyanabban az albumban találhatók.
- Ha a JPEG képfájl lejátszási ideje hosszabb, mint az MP3 audio műsorszámé, a képbemutató hang nélkül folytatódik.
- Ha az MP3 audio műsorszám lejátszási ideje hosszabb, mint a JPEG képfájlé, a műsorszám lejátszása kép nélkül folytatódik.
- Ha a lemezen nincsenek MP3 audio műsorszámok és JPEG képfájlok, a [No audio data] és a [No image data] üzenet jelenik meg.
- Ha egy csak MP3 audio műsorszámokat tartalmazó lemeznél az [IMAGE (JPEG)], illetve a csak JPEG képfájlokat tartalmazó lemeznél az [AUDIO (MP3)] beállítást választja ki a [MODE (MP3, JPEG)] menüpontban, előfordulhat, hogy a [MODE (MP3, JPEG)] menüpont beállítását nem tudja módosítani.
- [AUDIO (MP3)] beállítás esetén a PICTURE NAVI funkció nem működik.

- Ha nagyméretű MP3 audio műsorszámot és JPEG képet játszik le egyszerre, hangkiesés fordulhat elő. Javasoljuk, hogy 128 kbps-os vagy ennél kisebb bitsebességű MP3 állományokat hozzon létre. Ha még ekkor is hangkiesés tapasztalható, csökkentse a JPEG fájl méretét.

A diavetítés időtartamának beállítása (csak JPEG)

JPEG képekből összeállított diavetítésnél beállíthatja az egyes képek vetítési idejét.

1 Nyomja meg kétszer a ☺ DISPLAY gombot.

A JPEG képek vezérlőmenüje megjelenik.

2 Válassza ki az ☺ [INTERVAL] menüpontot a \uparrow/\downarrow gombbal, majd nyomja meg az ENTER gombot.

Megjelenik az [INTERVAL] menü tartalma.

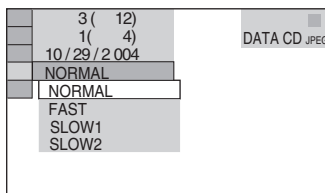

3 Válassza ki a megfelelő beállítást a \uparrow/\downarrow gombbal.

A gyári beállítást aláhúzás jelöli.

- [NORMAL]: A vetítési időtartam 6–9 másodperc. (A négy millió pixeles vagy annál nagyobb felbontású képek esetén az időtartam növekszik.)
- [FAST]: A vetítési időtartam rövidebb, mint a [NORMAL] beállítás esetén.
- [SLOW1]: A vetítési időtartam hosszabb, mint a [NORMAL] beállítás esetén.
- [SLOW2]: A vetítési időtartam hosszabb, mint a [SLOW1] beállítás esetén.

4 Nyomja meg az ENTER gombot.

A beállítás érvénybe lép.

Megjegyzés

- Lehetnek olyan JPEG fájlok, melyek megjelenítési ideje hosszabb a többinél, ezért a vetítési idő meghaladhatja az Ön által kiválasztott értéket. Különösen a progresszív tömörítésű JPEG fájlok vagy a 3 000 000 pixelnél nagyobb JPEG fájlok esetén fordul elő.



Képhatás beállítása a diavetítéshez

(csak JPEG)

JPEG képlejátszás közben kiválaszthatja azt a képhatást, mely szerint a képek megjelennek a diavetítés folyamán.

1 Nyomja meg kétszer a  DISPLAY gombot.

A JPEG képek vezérlőmenüje megjelenik.

2 Válassza ki az  [EFFECT] menüpontot a  gombbal és nyomja meg az ENTER gombot.

Megjelenik az [EFFECT] menü tartalma.

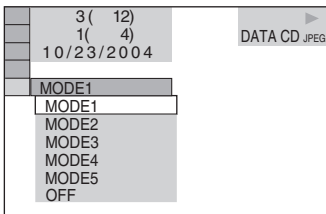

3 Válassza ki a megfelelő beállítást a  gombbal.

A gyári beállítást aláhúzás jelöli.

- [MODE1]: A kép felülől beúszva jelenik meg.
- A kép balról jobbra beúszva jelenik meg.
- [MODE3]: A kép a képernyő közepéről kinyílván jelenik meg.
- [MODE4]: A képek a fenti három képhatás véletlenszerű váltogatásával jelennek meg.
- [MODE5]: A következő kép az előző kép fölé úszik.
- [OFF]: A funkció kikapcsolva.

4 Nyomja meg az ENTER gombot.

A kiválasztott hatás érvénybe lép.

DivX[®] videók lejátszása

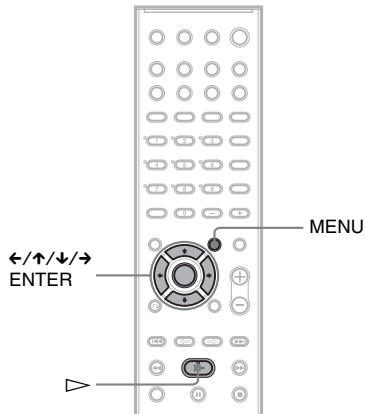

Néhány szó a DivX videofájlokról

A DivX[®] egy videofájl tömörítési technológia, melyet a DivXNetworks, Inc. dolgozott ki. Ez a termék egy hivatalos, DivX[®] által jóváhagyott készülék.

Ezzel a készülékkel lejátszhatja a DivX videofájlokat tartalmazó DATA (adat) CD-ket és DATA DVD-ket.

Ezzel a készülékkel az alábbi DATA (adat) CD-ket és DATA DVD-ket lehet lejátszani

A DATA (adat) CD-k (CD-ROM/CD-R/CD-RW), illetve DATA DVD-k (DVD-R/DVD-RW/DVD+R/DVD+RW) lejátszására az alábbi korlátozások érvényesek (erre a készülékre vonatkoztatva):

- Az MP3 zeneszámokat, JPEG képfájlokat és DivX videofájlokat egyaránt tartalmazó DATA CD-lemezek esetében a készülék csak a DivX videofájlokat játssza le.
- DATA DVD-lemezek esetében a készülék csak a DivX videofájlokat játssza le.
Semmilyen más adatot – pl. MP3 audio vagy JPEG képfájl – nem játszik le a készülék.

Ez a rendszer azonban csak az ISO 9660 1-es szint/2-es szint vagy Joliet logikai formátumú DATA CD-lemezeket, illetve az Universal Disk Format (UDF) szabványnak megfelelő DATA DVD-lemezeket képes lejátszani.

Lejátszhatók a többmenetes DATA CD-lemezek is (30. oldal), de a többmenetes DATA DVD-lemezeket nem lehet lejátszani ezzel a készülékkel.

A felvételi formátum részleteit lásd a lemez meghajtó és a felvevő szoftver (nem mellékelte tartozék) kezelési útmutatójában.

A DATA CD-k vagy DATA DVD-k lejátszási sorrendjéről

Lásd „Az MP3 audio műsorszámok és JPEG képfájlok lejátszási sorrendje” című fejezetet (31. oldal). A DivX videófájlt létrehozó szoftver beállításaitól függően, illetve ha az egyes albumok több mint 200 albumot és 600 DivX videófájlt tartalmaznak, a lejátszási sorrend eltérhet a szokásostól.

Megjegyzés

- Ez a készülék nem tudja lejátszani a Packet Write formátumú DATA (adat) CD/DATA DVD-lemezek bizonyos típusait.

A készülék az alábbi típusú DivX videófájlokat képes lejátszani

Ez a rendszer olyan adatfájlokat képes lejátszani, melyeket DivX formátumban vettek fel, és „.AVI” vagy „.DIVX” kiterjesztéssel rendelkeznek. Ez a készülék nem játsza le az „.AVI” vagy „.DIVX” kiterjesztésű fájlokat, ha azokat nem DivX formátumban rögzítették.

Hasznos tudnivaló

- Az ezzel a készülékkel lejátszható MP3 audio és JPEG képfájlokat lásd „A készülékkel lejátszható lemezekről” című fejezetben (30. oldal).

Megjegyzések

- Elképzelhető, hogy a készülék nem játsza le azokat a DivX fájlokat, melyeket kettő vagy több DivX videófájl kombinálásával állítottak elő.
- Ez a készülék nem képes lejátszani azokat a DivX videófájlokat, melyek mérete nagyobb mint 720 (szélesség) × 576 (magasság), illetve 2 GB.
- Lehetnek olyan DivX videófájlok, melyek lejátszásakor kép- vagy hanghiba fordul elő.
- Lehetnek olyan, 3 óránál hosszabb DivX videófájlok, melyeket ez a készülék nem képes lejátszani.

DivX videófájl lejátszása

Ezzel a készülékkel lejátszhatja a DATA (adat) CD-re (CD-ROM/CD-R/CD-RW), illetve DATA DVD-re (DVD-R/DVD-RW/DVD+R/DVD+RW) felvett DivX videófájlokat.

Hasznos tudnivaló

- DivX videófájl lejátszása közben ellenőrizheti lemezinformációkat (43. oldal).

Megjegyzések

- Ha a DATA DVD-lemezen nincs DivX videófájl, egy üzenet jelenik meg, mely arra figyelmeztet, hogy a lemezt nem lehet lejátszani.
- Lehetnek olyan DivX videófájlok, melyek lejátszásakor a kép kimerevedik vagy gyenge minőségű. Ilyen esetben javasoljuk, hogy kisebb bitmennyiséggel hozza létre a fájlt. Ha a hang továbbra is zajos, az MP3 hangformátum alkalmazása javasolt. Felhívjuk a figyelmét, hogy ez a rendszer nem alkalmas WMA (Windows Media Audio) formátumú hang lejátszására.
- A DivX videófájlok tömörítési technológiájának sajátosságai miatt a kép bizonyos késéssel jelenik meg a ► gomb megnyomását követően.
- Lehetnek olyan DivX videófájlok, melyeknél a képernyőn megjelenő kép, és a hang nincsen szinkronban.

Album kiválasztása

- 1 **Nyomja meg a MENU gombot.** Megjelenik a lemezre felvett albumok listája. Csak a DivX videófájlokat tartalmazó albumok jelennek meg.

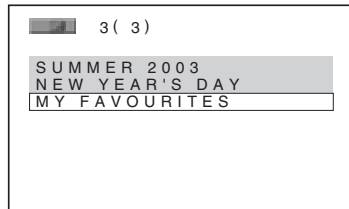

- 2 **Válassza ki a kívánt albumot a ↑/↓ gombbal.**
- 3 **Nyomja meg a ► gombot.** A lejátszás a kiválasztott album fájljával kezdődik. A DivX videófájl kiválasztását lásd a „DivX videófájl kiválasztása” című fejezetben (38. oldal).

A lejátszás leállítása

Nyomja meg a ■ gombot.

Ugrás a következő vagy az előző oldalra

Nyomja meg a ←/→ gombot.

A kijelzés kikapcsolása

Nyomja meg a MENU gombot.

DivX videofájl kiválasztása

- 1 Az „Album kiválasztása” című fejezet 2. lépése után nyomja meg az ENTER gombot.

Megjelenik az albumban lévő fájlok listája.

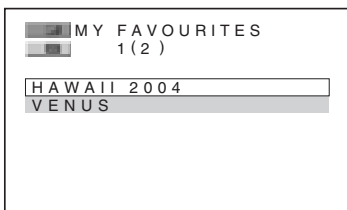

- 2 Válassza ki a kívánt fájlt a ↑/↓ gombbal és nyomja meg az ENTER gombot.

A kiválasztott fájl lejátszása megkezdődik.

A lejátszás leállítása

Nyomja meg a ■ gombot.

Ugrás a következő vagy az előző oldalra

Nyomja meg a ←/→ gombot.

Visszakapcsolás az előző kijelzésre

Nyomja meg a ↶ RETURN gombot.

Ugrás a következő vagy az előző DivX videofájltra, a fenti lista megjelenítése nélkül

A ⏪/⏩ gombbal az album előző vagy következő DivX videofájljára ugorhat.

Ha az aktuális album utolsó fájljának lejátszása közben megnyomja a ⏩ gombot, a készülék a következő album első fájljára ugrik. Az album első fájljának lejátszása közben azonban a ⏪ gombbal nem lehet az előző albumra ugrani. Ha az előző albumra szeretne visszalépni, válassza ki azt az album listából.

Hasznos tudnivaló

- Ha a lejátszási szám korlátozott, a DivX videofájlt csak meghatározott számú alkalommal lehet lejátszani. Az alábbi események egy-egy lejátszási alkalomnak számítanak:
 - Ha a rendszert kikapcsolja.
 - Ha a lemeztartó fiókot kinyitja.
 - Ha egy másik fájlt lejátszik.

A kép és a hang közötti késés korrigálása

(A/V SYNC)



Ha a kép késik a hanghoz képest, ezzel a funkcióval szinkronba hozhatja a képet és a hangot.

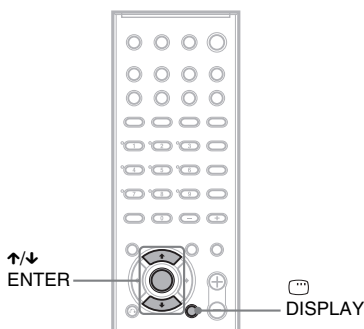

- 1 Állj üzemmódban nyomja meg a DISPLAY gombot. A vezérlőmenü megjelenik.
- 2 A ↑/↓ gombokkal válassza ki az [A/V SYNC] ikont, majd nyomja meg az ENTER gombot. Megjelenik az [A/V SYNC] választómenü.

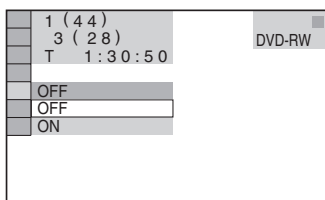

- 3 A ↑/↓ gombokkal válassza ki a megfelelő beállítást.

- [OFF]: nincs korrigálás.
- [ON]: a kép és a hang közötti késés korrigálása.

Megjegyzés

- A bemenőjel formátumától függően elképzelhető, hogy a fenti funkció hatása nem érvényesül.

Keresési lehetőségek

(pásztázás, lassítás, képenkénti lejátszás)



A kép figyelése közben a kívánt részlet többféle sebességgel keresheti a lemezen.

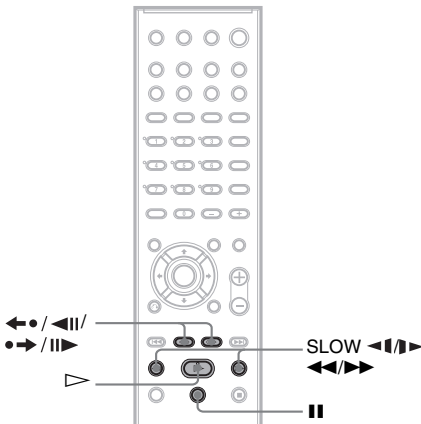

Megjegyzés

- A lejátszani kívánt DVD/VIDEO CD-lemez típusától függően egyes funkciók nem működhetnek.

A kívánt jelenet megkeresése gyorsított lejátszással előre vagy hátra (pásztázás) (JPEG kivételével)

A lemez lejátszása közben nyomja meg a ◀◀◀◀ vagy a ▶▶▶▶ gombot. A keresett részlet megtalálása után a ▷ gombbal kapcsolhat vissza normál lejátszásra. Gyorskeresés közben a ◀◀◀◀ vagy a ▶▶▶▶ gomb többszöri megnyomásakor a lejátszás sebessége változik. Az említett gomb többszöri megnyomásakor az alábbi kijelzések jelennek meg. A tényleges sebesség lemezenként különböző lehet.

Normál lejátszási irány

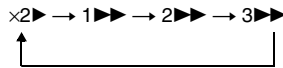

3▶▶ (csak DVD VIDEO/DVD-RW/DivX videó/VIDEO CD)

x2▶▶ (csak DVD VIDEO/CD)

Ellentétes lejátszási irány

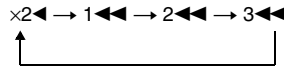

3◀◀ (csak DVD VIDEO/DVD-RW/DivX videó/VIDEO CD)

x2◀◀ (csak DVD VIDEO)

A „x2▶▶”/„x2◀◀” lejátszási sebesség mintegy kétszer gyorsabb, mint a normál sebesség. A „3▶▶”/„3◀◀” lejátszási sebesség gyorsabb, mint a „2▶▶”/„2◀◀”, illetve a „2▶▶”/„2◀◀” lejátszási sebesség gyorsabb, mint az „1▶▶”/„1◀◀”.

A kívánt jelenet megkeresése lassított lejátszással (lassítás)

(csak DVD, DVD-RW, DivX videó, VIDEO CD)

Szünet üzemmódban nyomja meg a ◀◀◀◀ vagy a ▶▶▶▶ gombot. A keresett részlet megtalálása után a ▷ gombbal kapcsolhat vissza normál lejátszásra. Lassítás közben a ◀◀◀◀ vagy a ▶▶▶▶ gomb többszöri megnyomásakor a lejátszás sebessége változik. Két sebesség közül választhat. Az említett gomb többszöri megnyomásakor az alábbi kijelzések jelennek meg:

Normál lejátszási irány

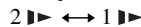

Ellentétes lejátszási irány (csak DVD VIDEO)

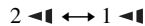

A „2▶▶”/„2◀◀” lejátszási sebesség lassabb, mint az „1▶▶”/„1◀◀”.

Képenkénti lejátszás (képléptetés)

(CD és JPEG kivételével)

Szünet üzemmódban a **▶▶/||▶** (léptetés) gombbal a következő képkockára ugorhat. Nyomja meg a **◀◀/◀||** (léptetés) gombot, ha az előző képkockára kíván ugrani (csak DVD VIDEO/DVD-RW-nél). A **▷** gombbal visszakapcsolhat normál lejátszásra.

Megjegyzések

- VR formátumban felvett DVD-RW lemezen nem lehet állóképet keresni.
- DATA (adat) CD-lemezek esetében ez a funkció csak a DivX videofájlokhoz használható.

Tétel/fejezet/ műsorszám/jelenet stb. keresése



A DVD-lemezen kereshet tétel vagy fejezet alapján, a VIDEO CD/CD/DATA (adat) CD/DATA DVD-lemezen műsorszám, index vagy jelenet alapján. Mivel a lemez minden tétele és műsorszáma egyedi sorszámmal van azonosítva, a kívánt tétel vagy műsorszám a megfelelő sorszám beírásával is kiválasztható. Lehetőség van az idő kód alapján történő keresésre is.

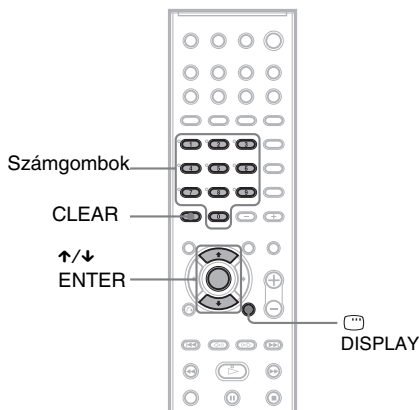

- 1** Nyomja meg a **DISPLAY** gombot. (JPEG képfájlokat tartalmazó DATA (adat) CD lejátszása közben nyomja meg kétszer a **DISPLAY** gombot.) A vezérlőmenü megjelenik.

- 2** A **↑/↓** gombbal válassza ki a kívánt keresési módot.

■ DVD VIDEO/DVD-RW lejátszása közben

 [TITLE] (tétel)

 [CHAPTER] (fejezet)

 [TIME/TEXT] (idő/szöveg)

Ha az idő kód beírásával szeretne egy jelenetet megkeresni, válassza ki az idő/szöveg ([TIME/TEXT]) szerinti keresést.

■ VIDEO CD/Super VCD lejátszása közben (PBC funkció nélkül)

 [TRACK] (műsorszám)

 [INDEX] (index)

■ VIDEO CD/Super VCD-lemez PBC lejátszása közben

 [SCENE] (jelenet)

■ CD lejátszása közben

 [TRACK] (műsorszám)

■ DATA (adat) CD (MP3 audio) lejátszása közben

 [ALBUM] (album)

 [TRACK] (műsorszám)

■ DATA (adat) CD (JPEG képájl) lejátszása közben

 [ALBUM] (album)

 [FILE] (fájl)

■ DivX videofájl lejátszása közben

 [ALBUM] (album)

 [FILE] (fájl)

Példa: ha a  [CHAPTER] (fejezet) keresési módot választja.

A [**(**)] kijelzés jelenik meg (a ** számokat jelent).

A zárójelben lévő szám a tételek, fejezetek, műsorszámok, indexek vagy jelenetek összes számát jelenti.



3 Nyomja meg az ENTER gombot.

A [**(**)] helyett a [-- (**)] kijelzés jelenik meg.

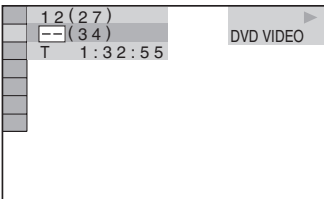

4 A ↑/↓ gombbal vagy a számgombokkal válassza ki a keresett tétel, fejezet, műsorszám, index, jelenet stb. számát.

Ha hibázik

A CLEAR gombbal törölje a beírt számot és válassza ki a megfelelő számjegyet.

5 Nyomja meg az ENTER gombot.

A rendszer a kiválasztott számmal indítja a lejátszást.

Jelenet keresése az időkód segítségével (csak DVD VIDEO)

1 A 2. lépésben válassza ki a [TIME/TEXT] keresési módot.

A [T **: **: **] (a jelenlegi tétel lejátszási ideje) kerül kiválasztásra.

2 Nyomja meg az ENTER gombot.

A [T **: **: **] helyett a [T--:--:--] kijelzés jelenik meg.

3 A számgombokkal írja be a megfelelő időkódot, majd nyomja meg az ENTER gombot.

Ha például a lemez 2 óra 10 perc 20 másodpercnyi műsora utáni részletet keres, írja be a [2:10:20] időkódot.

Hasznos tudnivaló

- A vezérlőmenü kikapcsolt állapotában a kívánt fejezetet (DVD VIDEO/DVD-RW), műsorszámot (CD) vagy fájlt (DATA (adat) CD (DivX videó)/DATA DVD) a megfelelő számgombok és az ENTER gomb megnyomásával is kiválaszthatja.

Megjegyzések

- DVD+RW lemezen nem lehet az időkód beírásával keresni.
- A megjelenített tétel, fejezet vagy műsorszám sorszáma megegyezik a lemezen lévő tétel, fejezet vagy műsorszám sorszámmal.

Jelenetek keresése

(Navigációs képernyő)



A képernyő 9 részre (index képernyőkre) történő felosztásával gyorsan és egyszerűen megkeresheti a kívánt jelenetet.

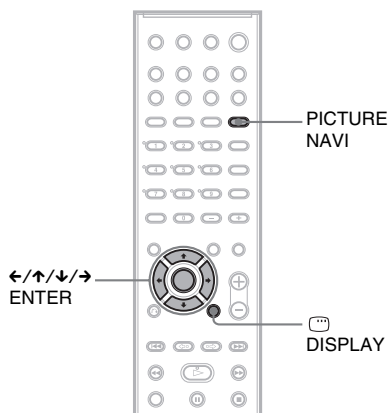

1 Lejátszás közben nyomja meg a PICTURE NAVI gombot.

Az alábbi képernyő jelenik meg.

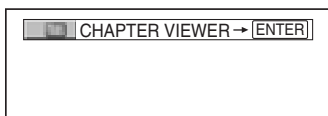

2 A PICTURE NAVI gomb megfelelő számú megnyomásával válassza ki a kívánt funkciót.

- [TITLE VIEWER] (csak DVD VIDEO): a tételek első jelenetét mutatja be.
- [CHAPTER VIEWER] (csak DVD VIDEO): a fejezetek első jelenetét mutatja be.
- [TRACK VIEWER] (csak VIDEO CD/ Super VCD): a műsorszámok első jelenetét mutatja be.

3 Nyomja meg az ENTER gombot.

A tételek, fejezetek vagy műsorszámok első jelenete a következő elrendezésű képernyőn jelenik meg.

1	2	3	
4	5	6	
7	8	9	▼

4 A ←/↑/↓/→ gombokkal válassza ki a kívánt fejezetet, tételt vagy műsorszámot és nyomja meg az ENTER gombot.

A kiválasztott jelenet lejátszása megkezdődik.

Visszakapcsolás normál lejátszásra a kiválasztási művelet közben

Nyomja meg a RETURN vagy a DISPLAY gombot.

Hasznos tudnivaló

- Ha több mint 9 tétel, fejezet vagy műsorszám van a lemezen, a képernyő jobb alsó részén a ▼ szimbólum jelenik meg. A többi tétel, fejezet vagy műsorszám megjelenítéséhez válassza ki az alsó jeleneteket és nyomja meg a ↓ gombot. Ha az előző jelenetre kíván visszakapcsolni, válassza ki a felső jeleneteket és nyomja meg a ↑ gombot.

Megjegyzés

- A lejátszott lemeztől függően előfordulhat, hogy egyes elemek nem választhatók ki.

A lemez információinak ellenőrzése

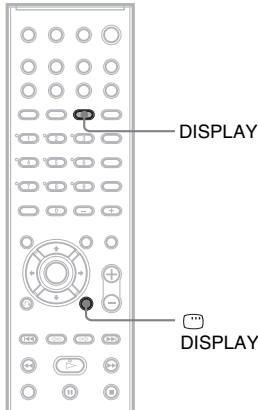

A lejátszából eltelt vagy hátralévő idő ellenőrzése a kijelzőn

Az előlap kijelzőjén megjelenő kijelzések segítségével ellenőrizhetők a lemezre vonatkozó információk, pl. a hátralévő lejátszási idő, vagy a tételek száma a DVD-lemezen, illetve a műsorszámok száma a VIDEO CD, CD vagy MP3 lemezen, továbbá a DivX videofájl neve (80. oldal).

Nyomja meg a DISPLAY gombot.

Ha lejátszás közben többször megnyomja a DISPLAY gombot, a kijelzett információk a következő ábrának megfelelően változnak.

DVD-VIDEO vagy DVD-RW lemez lejátszása közben

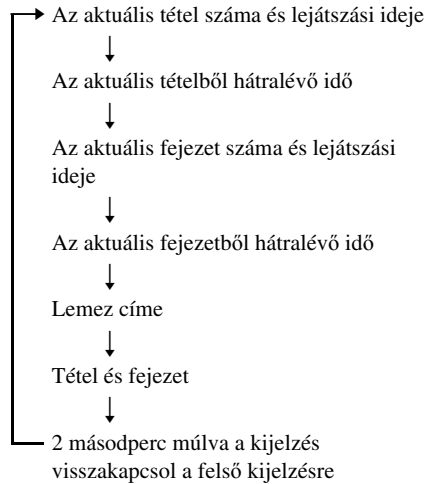

DATA (adat) CD (DivX videó) vagy DATA DVD (DivX videó) lejátszása közben

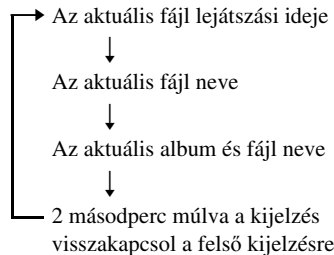

VIDEO CD (PBC funkciók nélkül) vagy CD-lemez lejátszása közben

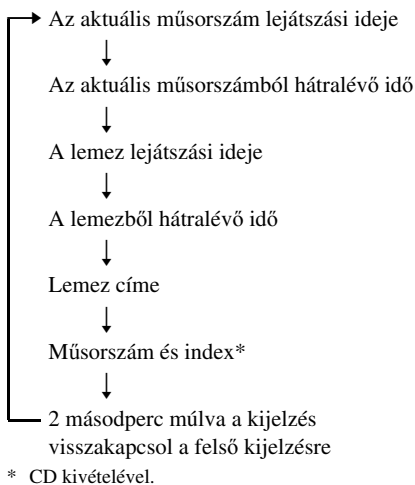

MP3 lejátszás közben

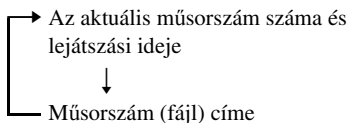

Hasznos tudnivalók

- Ha PBC funkcióval ellátott VIDEO CD-lemezt játszik le, a lejátszási idő jelenik meg.
- Ha PBC funkciók nélküli VIDEO CD-lemezt játszik le, a lemezcím után a műsorszám száma és az indexszám jelenik meg.
- Az idő- és a szöveges információkat a vezérlőmenü segítségével is ellenőrizheti.

Megjegyzések

- Ha a lemez nem tartalmaz szöveges információt, a lemezcím vagy a műsorszám (fájl) neve helyett a „NO TEXT” jelenik meg.
- A rendszer csak az első szintű DVD/CD-text információkat (pl. a lemez neve vagy előadója) képes megjeleníteni.
- Ha az MP3 audio műsorszám címe nem jeleníthető meg, a „*” jelenik meg a kijelzőn.
- A szöveg típusától függően előfordulhat, hogy a lemezcím vagy a műsorszámnév nem jelenik meg.
- Az MP3 audio műsorszámok és a DivX videofájl lejátszási ideje esetenként pontatlan lehet.
- Ha csak JPEG képfájlokot tartalmazó lemezt játszik le, a „NO AUDIO” üzenet jelenik meg a kijelzőn, amennyiben a [MODE (MP3, JPEG)] menüpont [AUTO] vagy [AUDIO (MP3)] beállítását választotta ki (34. oldal).

- Ha csak MP3 audio műsorszámokat tartalmazó lemezt játszik le, a „NO IMAGE” üzenet jelenik meg a kijelzőn, amennyiben a [MODE (MP3, JPEG)] menüpont [IMAGE (JPEG)] beállítását választotta ki (34. oldal).

Az állomásnév és a vételi frekvencia kijelzése

Ha a készülék „TUNER AM” vagy „TUNER FM” üzemmódban működik, az előlapon ellenőrizheti a vételi frekvenciát.

Nyomja meg a DISPLAY gombot.

Ha többször megnyomja a DISPLAY gombot, a kijelzett információk a következő ábrának megfelelően változnak.

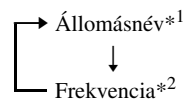

*1 Csak akkor jelenik meg, ha a rádióállomást elnevezte (60. oldal).

*2 Több másodperc után visszakapcsol az eredeti kijelzésre.

A lejátszási idő és a hátralévő idő ellenőrzése

Az alábbi művelettel ellenőrizheti az aktuális tétel, fejezet vagy műsorszám lejátszási idejét, illetve a lejátszásból hátralévő időt, továbbá a lemezből eltelt vagy hátralévő műsoridőt. Hasonló módon ellenőrizheti a DVD-text információkat vagy MP3 esetén a mappanevet/fájlnevet mezőt is.

1 Nyomja meg a DISPLAY gombot lejátszás közben.

A vezérlőmenü megjelenik.

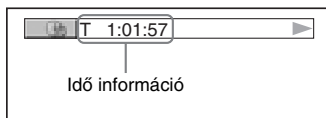

2 A DISPLAY gomb ismételt megnyomásával válassza ki az idő információkat.

A kijelzés módja és a kiválasztható idő-fajta az éppen lejátszott lemeztől függ.

A vezérlőmenü megjelenik.

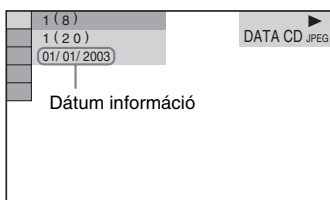

- * Az „Exchangable Image File Format” (cserezabatos képfájl formátum) a digitális fényképformátum egyik szabványa, melyet a Japan Electronics & Information Technology Industries Association (JEITA) definiált.

Hasznos tudnivaló

- A dátum kijelzése: [DD/MM/YYYY].
DD: nap
MM: hónap
YYYY: év

Megjegyzés

- Ha a lemezen nincs dátum információ, vagy az információ sérült, a felvételi dátum nem jeleníthető meg.

A hang beállítása

A műsor hangjának kiválasztása



Ha a DVD VIDEO vagy a DATA (adat) CD/ DATA DVD (DivX videofájlokkal) lemezen többféle hangformátum is található (PCM, Dolby Digital, MPEG audio vagy DTS), lejátszás közben kiválaszthatja a kívánt hangformátumot. Ha többnyelvű DVD VIDEO lemezt játszik le, kiválaszthatja a kívánt nyelvet. Ha CD, DATA (adat) CD vagy VIDEO CD-lemezt játszik le, kiválaszthatja a jobb vagy a bal hangcsatornát, és a kiválasztott csatorna műsorát lejátszhatja a csatlakoztatott bal és jobb hangszugárzón keresztül. Tegyük fel például, hogy egy lemezen a jobb csatorna tartalmazza az énekhangot (vokált), a bal csatorna pedig a hangszeres zenét. Ha Ön csak a hangszeres zenét kívánja meghallgatni, kapcsoljon a bal csatornára, és a készülék mindkét hangszugárzón keresztül csak az instrumentális műsort sugározza.

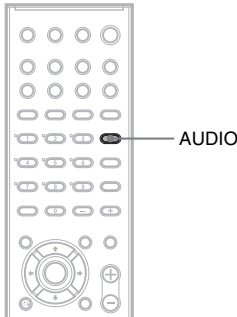

1 Lejátszás közben nyomja meg az AUDIO gombot.

Az alábbi képernyő jelenik meg.

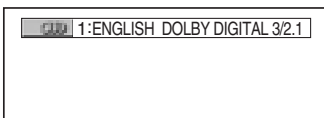

2 Az AUDIO gomb ismételt megnyomásával válassza ki a kívánt audio jelet.

■ DVD VIDEO lejátszása közben

A kiválasztható nyelvek a DVD VIDEO lemeztől függően változnak.

Ha egy 4 számjegyű kód jelenik meg, a nyelv kiválasztása a megfelelő kód beírásával történik.

A választható kódokat lásd a 78. oldalon („Választható nyelvek listája”). Ha egy nyelv többször szerepel, a műsort az adott nyelven többféle hangformátummal vették fel a DVD VIDEO lemezre.

■ DVD-RW lejátszása közben

A lemeze felvett hangszávitípusok megjelennek. A gyári beállítást aláhúzás jelzi.

Példa:

- [1: MAIN] (fő hangszáv).
- [1: SUB] (mellék hangszáv).
- [1: MAIN+SUB] (fő- és mellék hangszáv).
- [2: MAIN]
- [2: SUB]
- [2: MAIN+SUB]

Megjegyzés

- A [2: MAIN], a [2: SUB] és a [2: MAIN+SUB] nem jelenik meg, ha a lemeze csak egyféle hangformátumot rögzítettek.

■ VIDEO CD, CD vagy DATA (adat) CD (MP3 audio) lejátszása közben

A gyári beállítást aláhúzással jelöltük.

- [STEREO]: Normál sztereó hang.
- [1/L]: A bal csatorna hangja (mono).
- [2/R]: A jobb csatorna hangja (mono).

■ DATA (adat) CD (DivX videó) vagy DATA DVD (DivX videó) lemez lejátszása közben

A DATA (adat) CD vagy DATA DVD-lemez hangformátuma a lemezen lévő DivX videofájltól függ. Az aktuális formátum a kijelzőn ellenőrizhető.

■ Super VCD lejátszása közben

A gyári beállítást aláhúzással jelöltük.

- [1:STEREO]: Az 1-es hangszáv sztereó műsora.
- [1:1/L]: A bal csatorna hangja (mono) az 1-es hangszávon.
- [1:2/R]: A jobb csatorna hangja (mono) az 1-es hangszávon.

- [2:STEREO]: A 2-es hangszáv sztereó műsora.
- [2:1/L]: A bal csatorna hangja (mono) a 2-es hangszávon.
- [2:2/R]: A jobb csatorna hangja (mono) a 2-es hangszávon.

Megjegyzések

- Ha olyan Super VCD-lemezt játszik le, melynél a 2-es hangszáv nem tartalmaz műsört, a készülék néma marad, ha a [2:STEREO], [2:1/L] vagy [2:2/R] beállítást választja ki.

Az audio formátum ellenőrzése (csak DVD, DivX)

Ha lejátszás közben többször megnyomja az AUDIO gombot, az aktuális audio jel (PCM, Dolby Digital, DTS stb.) formátuma az alábbiak szerint ellenőrizhető.

■ DVD VIDEO lemez lejátszása közben

Példa:

Dolby Digital 5.1 ch

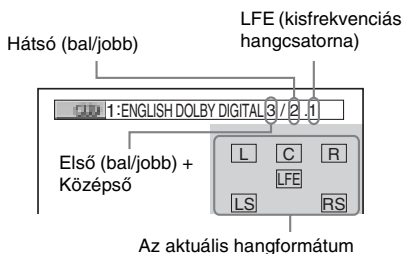

Példa:

Dolby Digital 3 ch

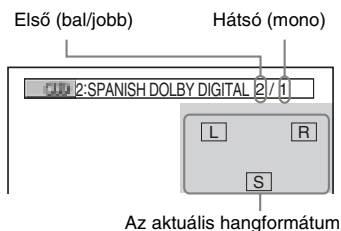

■ Ha a DATA (adat) CD-n vagy DATA DVD-n lévő DivX videofájlt játszik le

Példa:

MP3 audio

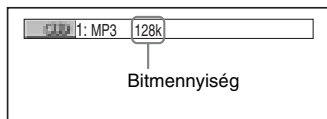

Az audio jelekről

A lemezre felvett audio jelek az alábbi hangkomponenseket (csatornákat) tartalmazhatják. Mindegyik csatorna külön hangsugárzóból szól.

- Első (bal)
- Első (jobb)
- Középső
- Hátsó (bal)
- Hátsó (jobb)
- Hátsó (mono): A Dolby Surround processzorral feldolgozott jel vagy a Dolby Digital jel hátsó komponense
- LFE (kisfrekvenciás hangcsatorna)

A térhatású hangzás bekapcsolása



A lejátszani kívánt műsor típusának függvényében a gyárilag beállított térhatású hangzások közül rendkívül egyszerűen kiválaszthatja a megfelelőt. Így otthonában élvezheti a filmszínházak izgalmas, erőteljes akusztikáját.

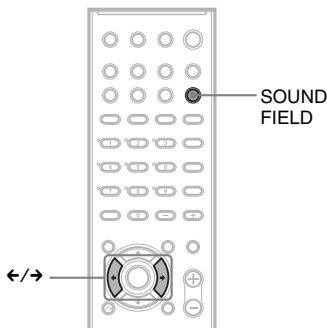

Nyomja meg a SOUND FIELD gombot.

A SOUND FIELD gomb többszöri megnyomásával kiválaszthatja a kívánt hangzástípust.
A kiválasztáshoz használhatja a \leftarrow/\rightarrow gombot is.

A választható hangzásoképek

Hangzásoképek:	Kijelzés:
AUTO FORMAT DIRECT AUTO	A.F.D. AUTO
Dolby Pro Logic	PRO LOGIC
Dolby Pro Logic II MOVIE	PLII MOVIE
Dolby Pro Logic II MUSIC	PLII MUSIC
VIRTUAL MULTI DIMENSION	V.M.DIM.
TÖBBCSATORNÁS SZTEREÓ	MULTI ST.
ROCK	ROCK
POP	POP
DZSESSZ	JAZZ
KLASSZIKUS	CLASSIC
ÉJSZAKAI	NIGHT
2 CSATORNÁS SZTEREÓ	2CH STEREO

Az audio bemenőjel automatikus dekódolása

■ AUTO FORMAT DIRECT AUTO

Ebben az üzemmódban a készülék automatikusan megállapítja az audio bemenőjel típusát (Dolby Digital, DTS vagy normál 2 csatornás sztereó), és szükség esetén elvégzi a dekódolást. Ennél az üzemmódnál a hang az eredeti (felvételi) formában hallható, bármilyen hanghatás (pl. visszhang) hozzáadása nélkül. Ha azonban a műsor nem tartalmaz mélyfrekvenciás jelet (Dolby Digital LFE, stb.), a készülék egy önállóan generált mélyhangot továbbít a mélyhangsugárzóhoz.

Csak a két első hangszugárzó és a mélyhangsugárzó működtetése

■ 2 CHANNEL STEREO

Ebben az üzemmódban a hang csak az első két (jobb és bal) hangszugárzóból és a mélyhangsugárzóból hallható.

A hagyományos kétszatornás műsorforrások hangja teljesen elkerüli a hangfeldolgozó áramköröket. A többszatornás műsort kétszatornásra keveri le a készülék.

Így bármilyen műsorforrás műsorát lejátszhatja csak a bal és jobb első, illetve a mélyhangsugárzó használatával.

Kétszatornás műsorforrások (pl. CD) hangjának megszólaltatása 5.1 csatornán keresztül

■ Dolby Pro Logic

A Dolby Pro Logic rendszer a kétszatornás hangforrás műsorából öt kimenő csatornát állít elő. A bemenőjel Pro Logic rendszerű dekódolása után a műsor az első, a középső és a hátsó hangszugárzókon keresztül szólal meg. A hátsó csatornák hangja mono.

■ Dolby Pro Logic II MOVIE/MUSIC

A Dolby Pro Logic II rendszer a kétszatornás hangforrás műsorából öt teljes sáv szélességű kimenő csatornát állít elő. Ezt egy korszerű, nagy jeltisztaságú mátrix surround dekóder végzi, mely bármilyen új hanginformáció hozzáadása vagy hangelszínváltozás okozása nélkül kivonja és feldolgozza a térhatás információkat az eredeti felvételtől.

Megjegyzések

- Ha a bemenőjel többcsatornás műsorforrásból érkezik, a Dolby Pro Logic, és a Dolby Pro Logic II MOVIE/MUSIC dekóder kikapcsol, és a többcsatornás műsorforrás jele közvetlenül kerül a hangszugárzókra.
- Kéthangú műsorok esetén a Dolby Pro Logic, és a Dolby Pro Logic II MOVIE/MUSIC dekóder nem funkcionál.

Virtuális hátsó hangszugárzók létrehozása

■ VIRTUAL MULTI DIMENSION

Háromdimenziós hangtér előállítás, amellyel egyetlen hátsó hangszugárzó-pár hangja úgy alakítható át, mintha egy egész sor hátsó hangszugárzó-pár lenne a rendszerben, a hallgatási pozíciónál magasabban. Ez a hangzskép 5 pár virtuális hátsó hangszugárzóval veszi körül a hallgatót, a hallgatási pozícióhoz képest 30°-kal magasabban. A hatás eltérő lehet attól függően, hogy a hátsó hangszugárzók [BEHIND] vagy [SIDE] beállítását választja-e ki (67. oldal).

[BEHIND]

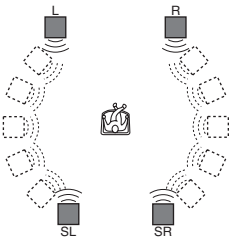

[SIDE]

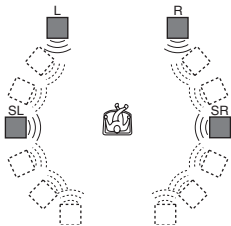

L: Első hangszugárzó (bal)
R: Első hangszugárzó (jobb)
SL: Hátsó hangszugárzó (bal)
SR: Hátsó hangszugárzó (jobb)
□: Virtuális hangszugárzó

Kétsatornás műsorok megszólaltatása a hátsó hangszugárzók használatával

■ MULTI ST.

Ennél a hangzsképnél a kétsatornás műsorok az első és a hátsó hangszugárzókra keresztül szólnak meg. A hátsó hangszugárzókra és az első hangszugárzókra megszólaló hang teljesen azonos.

■ Hasznos tudnivaló

- Ha a „MULTI ST.” beállítást választja ki, a „LINK” jelző világít a kijelzőn.

Zenei hangzsképek kiválasztása

■ ROCK, POP, JAZZ, CLASSIC

Ezekkel a hangzsképekkel a hallgatott zene típusához illeszkedő akusztikus atmoszférát teremthet.

Műsorhallgatás alacsony hangerőn

■ NIGHT

Alacsony hangerőnél is ugyanúgy élvezheti a hanghatásokat és a párbeszédet, mint a filmszínházakban. Kiválóan használható ez a funkció, ha késő éjjel filmet néz. Ennél a hangzsképnél a hang csak az első két hangszugárzóra keresztül szólal meg. Kétsatornás műsorforrásoknál ez a funkció hatástalan.

A térhatású hang kikapcsolása

Nyomja meg a SOUND FIELD gombot mindaddig, míg az „A.F.D. AUTO” vagy a „2CH STEREO” kijelzés meg nem jelenik a kijelzőn.

A hanghatások használata

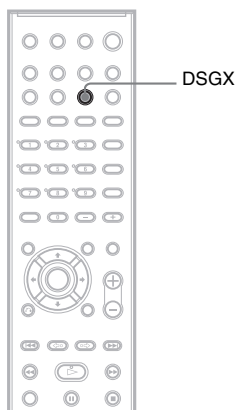

A kisfrekvenciás hangok erősítése

Erősítheti a kisfrekvenciás (mély) hangtartományt.

Nyomja meg a DSGX gombot.

A kisfrekvenciás (mély) hangtartomány érezhetően erősödik.

A hanghatás kikapcsolása

Nyomja meg újból a DSGX gombot.

Megjegyzések

- Lehetnek olyan bemenőjel-formátumok, melynél a DSGX hatása nem érzékelhető megfelelően.

A készülék speciális funkcióinak használata

A kameraállítás megváltoztatása

DVD-V

Ha olyan DVD VIDEO lemezt játszik le, amelynek egyes jeleneteit több nézőszögből (kameraállásból) vették fel, lejátszás közben megváltoztathatja a kameraállást. Ha például egy mozgó vonatban zajló jelenetet játszik le, megnézheti a vonat elejéből, a bal oldali, vagy a jobb oldali ablakból látható látványt anélkül, hogy a vonat mozgása megszakadna.

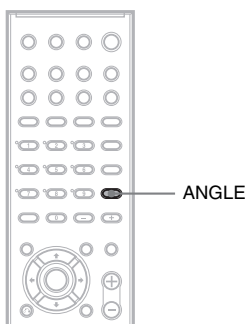

Lejátszás közben nyomja meg az ANGLE gombot.

Az ANGLE gomb minden megnyomásakor egy másik kameraállás jelenik meg.

Megjegyzés

- A lejátszott DVD VIDEO lemeztől függően előfordulhat, hogy a több kameraállásból felvett jelenet lejátszásakor nem választható ki a kívánt kameraállás.

A szinkronfelirat bekapcsolása

DVD-V DVD-RW DATA CD DATA DVD

A szinkronfeliratozással ellátott lemezek lejátszása közben a szinkronfeliratot bármikor be- vagy kikapcsolhatja. Ha többnyelvű szinkronfeliratozással ellátott lemezt játszik le, lejátszás közben bármikor kiválaszthatja a kívánt nyelvű szinkronfeliratot, illetve ki- vagy bekapcsolhatja azt. Nyelvgyakorlás céljából például, a könnyebb megértés érdekében bekapcsolhatja a megfelelő nyelvű szinkronfeliratot.

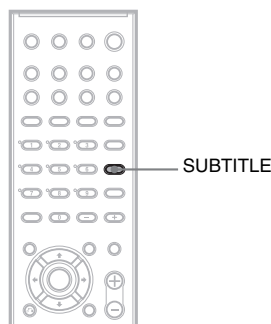

Lejátszás közben nyomja meg a SUBTITLE gombot.

A SUBTITLE gomb minden megnyomásakor egy másik nyelven jelenik meg a szinkronfelirat.

Megjegyzések

- A lejátszott DVD VIDEO lemeztől függően előfordulhat, hogy a többnyelvű szinkronfeliratozással ellátott lemezen nem választható ki a kívánt nyelvű szinkronfelirat. Előfordulhat, hogy a szinkronfeliratot nem lehet kikapcsolni.
- DivX videofájlok esetében csak akkor módosítható a szinkronfelirat nyelve, ha a videofájl kiterjesztése „.AVI” vagy „.DIVX”, és a szinkronfelirat információk ugyanazon fájlban belül találhatóak.

Lemezek zárolása

(szülői letiltás, szülői felügyelet)



A kívánt lemezt kétféle zárolással láthatja el:

- Szülői letiltás
A lejátszás letiltásával megakadályozhatja a nem kívánatos lemezek lejátszását.
- Szülői felügyelet
A DVD VIDEO lemezek lejátszása a megadott paraméter, pl. a készüléket kezelő személy életkorának függvényében szabályozható, korlátozható. A nemkívánatos jelenetet a készülék kihagyja, vagy más jelenettel helyettesíti.

Ugyanazt a jelszót használhatja a szülői felügyelet funkcióhoz, illetve a szülői letiltás funkcióhoz.

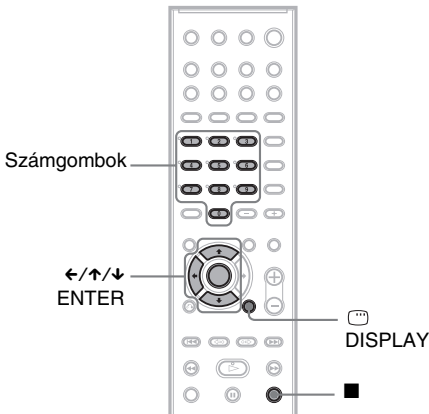

A nemkívánatos lemezek lejátszásának korlátozása [CUSTOM PARENTAL CONTROL]

A szülői letiltás funkciót akár 40 lemeze is beprogramozhatja. A 41. lemez beprogramozásakor azonban az első lemez beállítása törlődik.

1 Helyezze be a zárolni kívánt lemezt.

Ha éppen a kívánt lemezt játssza le a készülék, a **■** gombbal állítsa le a lejátszást.

2 Állj üzemmódban nyomja meg a **DISPLAY** gombot.

A vezérlőmenü megjelenik.

3 A **↑/↓** gombbal válassza ki a **[PARENTAL CONTROL]** ikont, majd nyomja meg az **ENTER** gombot.

A [PARENTAL CONTROL] menü megjelenik.

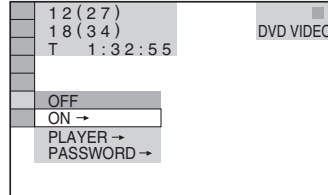

4 A **↑/↓** gombbal válassza ki az **[ON →]** beállítást, majd nyomja meg az **ENTER** gombot.

■ Ha még nem írt be jelszót:

A képernyőn megjelenik a jelszó beírás menü.

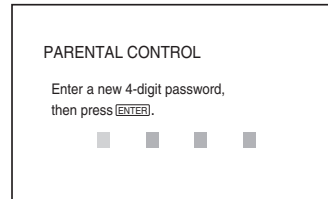

A számgombokkal válassza ki a négyjegyű jelszó számjegyeit, majd nyomja meg az **ENTER** gombot.

A készülék kéri a beírt jelszó megerősítését.

■ Ha korábban már beírt egy jelszót:

A készülék kéri az érvényes jelszó beírását.

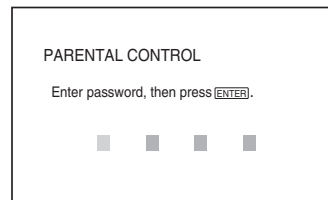

5 A számgombokkal írja be a négyjegyű jelszó számjegyeit, majd nyomja meg az **ENTER** gombot.

A [Custom parental control is set.] (Felügyeleti funkció beállítva.) felirat lesz látható, és a képernyőn újból a vezérlőmenü jelenik meg.

A szülői letiltás funkció kikapcsolása

- 1 Kövesse „A nemkívánatos lemezek lejátszásának korlátozása [CUSTOM PARENTAL CONTROL]” fejezet 1–3. lépésének utasításait.
- 2 A **↕** gombbal válassza ki az [OFF →] beállítást, majd nyomja meg az ENTER gombot.
- 3 A számgombokkal válassza ki a négyjegyű jelszó számjegyeit, majd nyomja meg az ENTER gombot.

A szülői letiltás funkcióval ellátott lemez lejátszása

- 1 Helyezze be a jelszóval védett lemezt.
Megjelenik a [CUSTOM PARENTAL CONTROL] képernyő.

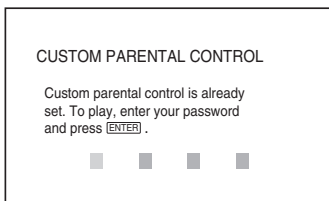

- 2 A számgombokkal válassza ki a négyjegyű jelszó számjegyeit, majd nyomja meg az ENTER gombot.

A készülék készen áll a lejátszásra.

Hasznos tudnivaló

- Ha elfelejtette a jelszót, írja be az „199703” hatjegyű kódot (amikor a [CUSTOM PARENTAL CONTROL] menü kéri a jelszó beírását), majd nyomja meg az ENTER gombot. A készülék kéri egy új négyjegyű jelszó beírását.

A lejátszás korlátozása gyermekek számára [PARENTAL CONTROL]

(csak DVD)

Egyes DVD VIDEO lemezek lejátszása bizonyos limitáló tényező, például a készüléket kezelő személy életkorának függvényében szabályozható. A [PARENTAL CONTROL] (szülői felügyelet) funkcióval beállíthatja a kívánt korlátozási szintet.

- 1 Állj üzemmódban nyomja meg a **☺** DISPLAY gombot.

A vezérlőmenü megjelenik.

- 2 A **↕** gombbal válassza ki a **[PARENTAL CONTROL]** menüt, majd nyomja meg az ENTER gombot.

Megjelenik a [PARENTAL CONTROL] menü.

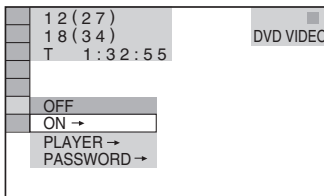

- 3 A **↕** gombbal válassza ki a **[PLAYER →]** funkciót, majd nyomja meg az ENTER gombot.

■ Ha még nem írt be jelszót:

A képernyőn megjelenik a jelszó beírási menü.

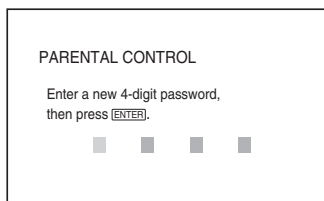

A számgombokkal válassza ki a négyjegyű jelszó számjegyeit, majd nyomja meg az ENTER gombot.

A készülék kéri a beírt jelszó megerősítését.

■ Ha korábban már beírt egy jelszót:

A készülék kéri az érvényes jelszó beírását.

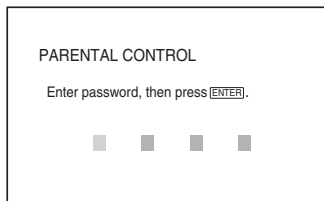

- 4 A számgombokkal írja be, vagy ismétlje meg a négyjegyű jelszót, majd nyomja meg az ENTER gombot.

A képernyőn megjelenik a korlátozási szint beállító menü.

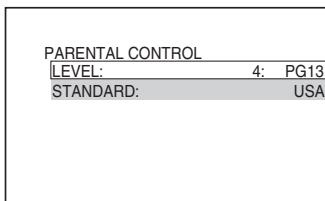
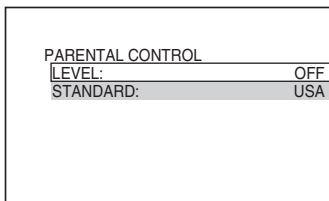

5 A **↕** gombbal válassza ki a [STANDARD] funkciót, majd nyomja meg az ENTER gombot.

A [STANDARD] menü beállítási képernyője megjelenik.

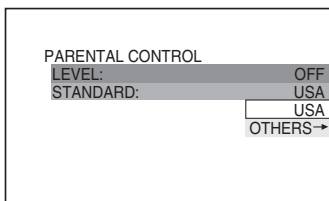

6 A **↕** gombbal válasszon ki egy világrészt, amely a korlátozási szint beállításához szükséges, majd nyomja meg az ENTER gombot.

A világrész kiválasztása megtörtént.

Ha az [OTHERS →] beállítást választja ki, be kell írnia egy megfelelő szabványkódot (területkódot) is az 56. oldalon található táblázatból, a számok segítségével.

7 A **↕** gombbal válassza ki a [LEVEL] funkciót, majd nyomja meg az ENTER gombot.

A [LEVEL] menü beállítási képernyője megjelenik.

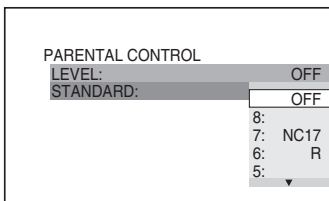

8 A **↕** gombbal válassza ki a kívánt korlátozási szintet, majd nyomja meg az ENTER gombot.

A szülői felügyelet beállítása megtörtént.

Minél alacsonyabb értéket állít be, annál szigorúbb a korlátozás.

A szülői letiltás funkció kikapcsolása

Válassza ki a [LEVEL] funkció [OFF] beállítását a 8. lépésben.

A szülői felügyelettel ellátott lemez lejátszása

1 Helyezze be a lemezt és nyomja meg a **▷** gombot.

Megjelenik a jelszó beírására szolgáló képernyő.

2 A számgombokkal válassza ki a négyjegyű jelszó számjegyeit, majd nyomja meg az ENTER gombot.

A készülék megkezdi a lejátszást.

Hasznos tudnivaló

- Ha elfelejtette a jelszót, vegye ki a lemezt és ismétlje meg „A nemkívánatos lemezek lejátszásának korlátozása [CUSTOM PARENTAL CONTROL]” című fejezet 1–3. lépéseit. Amikor a készülék kéri a jelszót, írja be az „199703” hatjegyű kódot, majd nyomja meg az ENTER gombot. A készülék kéri egy új négyjegyű jelszó beírását. Miután beírta az új négyjegyű jelszót, helyezze be újból a lemezt és nyomja meg a **▷** gombot. Amikor a jelszó beírására szolgáló képernyő megjelenik, írja be az új jelszót.

Megjegyzések

- A vezérlőmenü tartalma a lemeztípus függvényében eltérhet.
- Ha olyan lemezt játszik le, amelyik nem rendelkezik „Parental Control” (szülői felügyelet) funkcióval, a lejátszás ezzel a készülékkel nem korlátozható.
- Bizonyos típusú lemezek lejátszása közben megjelenhet egy üzenet, amely kéri a korlátozási szint módosítását. Ilyenkor írja be a megfelelő jelszót, és módosítsa a korlátozási szintet. Ha a folytatólagos lejátszási funkciót kikapcsolja, a korlátozási szint visszakapcsol az eredeti értékre.

Területkódok





Ország	Kódszám	Ország	Kódszám
Argentína	2044	Malajzia	2363
Ausztrália	2047	Mexikó	2362
Ausztria	2046	Hollandia	2376
Belgium	2057	Új-Zéland	2390
Brazília	2070	Norvégia	2379
Kanada	2079	Pakisztán	2427
Chile	2090	Fülöp-szigetek	2424
Kína	2092	Portugália	2436
Dánia	2115	Oroszország	2489
Finnország	2165	Szingapúr	2501
Franciaország	2174	Spanyolország	2149
Németország	2109	Svédország	2499
India	2248	Svájc	2086
Indonézia	2238	Thaiföld	2528
Olaszország	2254	Nagy-Britannia	2184
Japán	2276		
Korea	2304		

6 Az új jelszó megerősítéséhez a számgombokkal válassza ki ismét a jelszó számjegyeit, majd nyomja meg az ENTER gombot.

Ha hibás jelszót írt be

Az ENTER gomb megnyomása előtt a ← gombbal lépjen vissza a hibás számjegyre, és módosítsa azt.

A jelszó módosítása

- 1** Állj üzemmódban nyomja meg a  DISPLAY gombot.
A vezérlőmenü megjelenik.
- 2** A  gombokkal válassza ki a  [PARENTAL CONTROL] menüt, majd nyomja meg az ENTER gombot.
Megjelenik a [PARENTAL CONTROL] menü.
- 3** A  gombokkal válassza ki a [PASSWORD →] funkciót, majd nyomja meg az ENTER gombot.
Megjelenik a jelszó módosítási képernyő.
- 4** A számgombokkal válassza ki a régi négyjegyű jelszó számjegyeit, majd nyomja meg az ENTER gombot.
- 5** A számgombokkal válassza ki az új négyjegyű jelszó számjegyeit, majd nyomja meg az ENTER gombot.

Egyéb műveletek

A tv-készülék vezérlése a mellékelt távvezérlővel

A mellékelt távvezérlővel tv-készülékét (csak SONY gyártmány) is működtetheti.

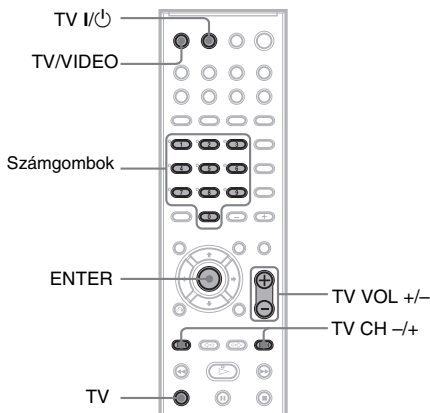

A kívánt tv-csatornát a számgombokkal is kiválaszthatja.

A kétszámjegyű csatornák beírása előtt meg kell nyomni a -/-- gombot. (Például a 25-ös csatorna kiválasztásához nyomja meg a -/-- gombot, majd a 2-es és az 5-ös számgombot.)

Megjegyzés

- A csatlakoztatott tv-készüléktől függően előfordulhat, hogy a fentiek közül egyes gombok nem működnek, vagy a tv-készülék nem vezérelhető.

Tv-készülékek vezérlése a távvezérlővel

A tv-készülék vezérlése

A tv-készülékét a következő gombokkal vezérelheti.

Ezzel a gombbal:	Ezt a műveletet hajthatja végre:
TV I/⏻	A tv-készülék ki- vagy bekapcsolása.
TV/VIDEO	A bemenet kiválasztása a tv-készüléken (tv vagy külső műsorforrás).
TV VOL +/- (a TV gombot nyomva tartva)	A tv-készülék hangerejének beállítása.
TV CH +/- (a TV gombot nyomva tartva)	Csatornaválasztás a tv-készüléken.
Számgombok (a TV gombot nyomva tartva)	Csatornaválasztás a tv-készüléken.

A THEATRE SYNC funkció használata

A THEATRE SYNC funkció lehetővé teszi, hogy egyetlen gombnyomásra e készülékkel együtt bekapcsoljon a SONY TV is, és ez a készülék „DVD” üzemmódba, míg a televízió a megfelelő bemenetre kapcsoljon.

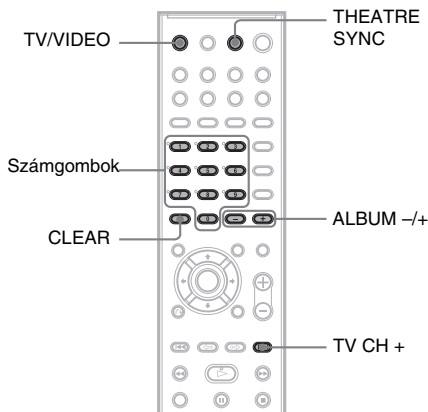

Előkészületek a THEATRE SYNC funkció használatához

Regisztráltassa a rendszerrel a csatlakoztatott tv-készülék bemeneti csatlakozóját.

Miközben nyomva tartja a TV/VIDEO gombot, írja be a számgombokkal annak a tv bemeneti csatlakozónak a kódszámát (lásd a következő oldali táblázatot), melyhez ezt a rendszert csatlakoztatja.

A tv bemeneti csatlakozó regisztrálása megtörtént. Kapcsolja a televíziót az e rendszer számára fenntartott programhelyre.

A részleteket lásd a televízió kezelési útmutatójában.

Nyomva tartva:	Kódszám:	Tv bemeneti csatlakozó:
TV/VIDEO	0	Nincs bemenet (alapértelmezés)
	1	VIDEO1
	2	VIDEO2
	3	VIDEO3
	4	VIDEO4
	5	VIDEO5
	6	VIDEO6
	7	VIDEO7
	8	VIDEO8
	9*	COMPONENT 1 INPUT
	CLEAR*	COMPONENT 2 INPUT
	ALBUM -*	COMPONENT 3 INPUT
	ALBUM +*	COMPONENT 4 INPUT

* Az észak-amerikai modellek kivételével.

A THEATRE SYNC funkció használata

Fordítsa a távvezérlőt a televízió és e rendszer felé, majd nyomja meg egyszer a THEATRE SYNC gombot.

Ha ez a módszer nem működik, módosítsa a jelátviteli időtartamot. A jelátviteli időtartam tv-készülékenként eltérhet.

A jelátviteli időtartam módosítása

Miközben nyomva tartja a TV CH + gombot, írja be a kívánt jelátviteli időtartamnak megfelelő kódot (lásd az alábbi táblázatot) a számgombokkal.

A távvezérlő jelátviteli időtartama módosul.

Nyomva tartva:	Kódszám:	Jelátviteli időtartam:
TV CH +	1	0,5 (alapértelmezés)
	2	1
	3	1,5
	4	2
	5	2,5
	6	3
	7	3,5
	8	4

Megjegyzések

- Ez a funkció csak SONY televíziókkal használható. (Lehetnek olyan SONY tv-készülékek, melyeknél ez a funkció nem működik.)
- Ha a tv-készülék és ez a rendszer túlságosan távol van egymástól, a fenti funkció nem működik. Helyezze közelebb ezt a rendszert a tv-készülékhez.
- A kód beírása közben tartsa a távvezérlőt a tv-készülék és e rendszer felé fordítva.

Rádióhallgatás

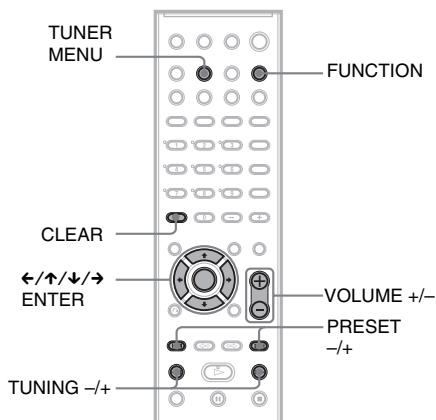

A rádióadók tárolása

A készülék memóriájában 20 FM és 10 AM rádióállomás tárolható. Hangolás előtt ne feledje minimumra csökkenteni a készülék hangerejét.

- 1 A FUNCTION gomb ismételt megnyomásával válassza ki a kívánt hullámsávot a kijelzőn.**
- 2 Tartsa nyomva a TUNING + vagy – gombot mindaddig, míg a keresés meg nem kezdődik.**

A keresés az első jól fogható állomásnál kikapcsol. A kijelzőn a „TUNED” és az „ST” (sztereo rádióadóknál) jelző megjelenik.



- 3 Nyomja meg a TUNER MENU gombot.**
- 4 A </>/</>/</> gombbal válassza ki a „MEMORY” kijelzést a készülék kijelzőjén.**
- 5 Nyomja meg az ENTER gombot.**

A kijelzőn megjelenik egy memóriahely száma.



- 6** A **↑/↓** gombbal válassza ki a kívánt memóriahelyet.

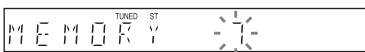

- 7** Nyomja meg az **ENTER** gombot.
Az állomás tárolása megtörtént.

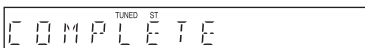

- 8** A többi állomást az 1–7. lépések ismételt végrehajtásával tárolhatja.

A memóriahely sorszámának megváltoztatása

Ismételje meg a hangolási műveletet az 1. lépéstől.

Rádióhallgatás

Először tárolnia kell a rádióállomásokat a készülék memóriájában (lásd „A rádióadók tárolása” című fejezetet az 59. oldalon).

- 1** Nyomja meg ismételten a **FUNCTION** gombot mindaddig, míg az „FM” vagy az „AM” kijelzés meg nem jelenik a kijelzőn.

A készülék a legutoljára hallgatott állomást behívja a memóriából.

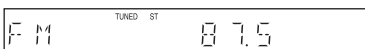

- 2** A **PRESET +** vagy **–** gombbal válassza ki a kívánt rádióállomást.

E gomb többszöri megnyomásával egymás után kiválaszthatja a tárolt állomásokat.

A **TUNER/BAND** gomb többszöri megnyomásakor az FM és az AM hullámsáv felváltva kapcsol be.

- 3** Állítsa be a hangerőt a **VOLUME +/-** gombbal.

A rádió kikapcsolása

Nyomja meg a **I/O** gombot.

A memóriában nem tárolt rádióadók hallgatása

A 2. lépésben végezzen kézi vagy automatikus hangolást. A kézi hangoláshoz nyomja meg többször a **TUNING +** vagy **–** gombot.

Az automatikus hangoláshoz nyomja meg és tartsa nyomva a **TUNING +** vagy **–** gombot.

A hangolás leállításához nyomja meg a **■** gombot.

Hasznos tudnivalók

- Ha az FM vétel zajos, nyomja meg az **FM MODE** gombot a távvezérlőn, és ellenőrizze, hogy a „MONO” kijelzés megjelenik-e a kijelzőn. A vétel minősége javulni fog, de a műsor csak monóban lesz hallható. Nyomja meg újból ezt a gombot, ha sztereó vételre szeretne visszakapcsolni.
- A vételi minőség javítása érdekében helyezze át, vagy forgassa a mellékelt antennákat.
- A **DISPLAY** gombbal ellenőrizheti a vételi frekvenciát (44. oldal).

A tárolt állomások elnevezése

A tárolt rádióállomásokat elnevezheti. Az elnevezett rádióadók kiválasztásakor az állomás neve (például „XYZ”) megjelenik a kijelzőn. Ne feledje, hogy minden állomáshoz csupán egyetlen nevet rendelhet.

- 1** Nyomja meg ismételten a **FUNCTION** gombot mindaddig, míg az „FM” vagy az „AM” kijelzés meg nem jelenik.

A készülék a legutoljára hallgatott állomást behívja a memóriából.

- 2** A **PRESET +** vagy **–** gombbal válassza ki az elnevezni kívánt rádióállomást.

- 3** Nyomja meg a **TUNER MENU** gombot.

- 4** A **←/↑/↓/→** gombbal válassza ki a „NAME IN” kijelzést a készülék kijelzőjén.

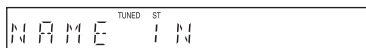

- 5** Nyomja meg az **ENTER** gombot.

6 A kurzor gombokkal írja be a kívánt nevet.

A \uparrow/\downarrow gombbal válassza ki a kívánt karaktert, majd a \rightarrow gombbal mozgassa a kurzort a következő karakterhelyre. Az elnevezéshez betűket, számokat és egyéb szimbólumokat használhat.

Ha hibát vétett

Nyomja meg a \leftarrow/\rightarrow gombot mindaddig, míg a javítani kívánt karakter villogni nem kezd a kijelzőn, majd a \uparrow/\downarrow gombbal válassza ki a megfelelő karaktert.

Egy karakter törléséhez nyomja meg a \leftarrow/\rightarrow gombot mindaddig, míg a kívánt karakter villogni nem kezd, majd nyomja meg a CLEAR gombot.

7 Nyomja meg az ENTER gombot.

A név tárolása megtörtént.

Kikapcsolás időzítő

Ez a funkció lehetővé teszi, hogy a készülék egy meghatározott időtartam eltelte után kikapcsoljon, így nyugodtan elalhat akkor is, ha a készülék be van kapcsolva. Az időtartamok 10 perces lépésekkel állíthatók be.

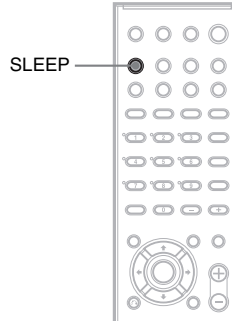

Nyomja meg a SLEEP gombot.

E gomb többszöri megnyomásakor az időtartamok (kikapcsolásig hátralévő idő) az alábbi sorrendben jelennek meg:

SLEEP 90M \rightarrow SLEEP 80M \rightarrow SLEEP 70M
 \uparrow SLEEP OFF \leftarrow SLEEP 10M SLEEP 60M \downarrow

A kikapcsolásig hátralévő időtartam ellenőrzése

Nyomja meg egyszer a SLEEP gombot.

A hátralévő idő módosítása

A SLEEP gomb megfelelő számú megnyomásával válassza ki a kívánt időtartamot.

A funkció kikapcsolása

Nyomja meg a SLEEP gombot mindaddig, míg a „SLEEP OFF” felirat meg nem jelenik a kijelzőn.

A kijelző fényerejének módosítása

Az előlapon lévő kijelző fényereje két fokozatban szabályozható.

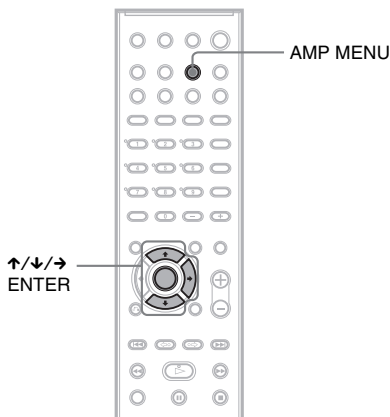

- 1** Nyomja meg az AMP MENU gombot.
- 2** A ↑/↓ gombbal válassza ki a „DIMMER” menüpontot, és nyomja meg az ENTER vagy a → gombot.
- 3** A ↑/↓ gombbal állítsa be a kijelző fényerejét.
- 4** Nyomja meg az ENTER vagy az AMP MENU gombot.

Az AMP menü kikapcsol.

Visszakapcsolás az alapértelmezés szerinti beállításokra

A rendszer egyes paramétereit – például a memóriahelyek tartalmát – visszaállíthatja a gyári beállítás szerinti értékre.

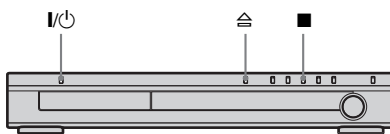

- 1** Kapcsolja be a rendszert a I/⏻ gombbal.
- 2** Nyomja meg egyszerre a ■, ≡ és a I/⏻ gombot a rendszeren.

A „COLD RESET” felirat megjelenik a kijelzőn, és a készülék visszakapcsol a gyári beállítási értékekre.

Alapbeállítások

Az alapbeállítások menüje

Az alapbeállítások menüjében elvégezheti a készülék alapvető működéséhez szükséges beállításokat, pl. a kép- és hangminőség beállítását. Kiválaszthatja a szinkronfeliratozás és a képernyőmenü nyelvét, stb. Az egyes funkciók beállításának módját a 64–69. oldalon részletezzük. A beállítható funkciók áttekintő listáját lásd a 83. oldalon.

Megjegyzés

- Az alapbeállításokkal szemben a lemezen tárolt lejátszási beállítások elsőbbséget élveznek, ezért előfordulhat, hogy az alább leírt funkciók nem mindegyike használható.

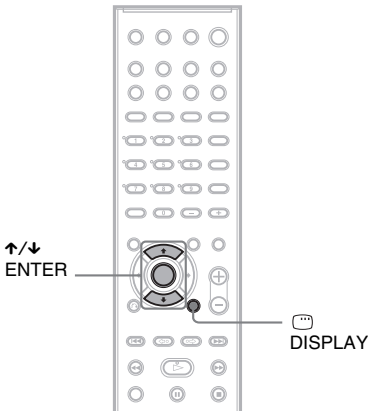

- 1** Állj üzemmódban nyomja meg a **DISPLAY** gombot.

A vezérlőmenü megjelenik.

- 2** A **↑/↓** gombbal válassza ki a **[SETUP]** ikont és nyomja meg az **ENTER** gombot.

A [SETUP] menü megjelenik.

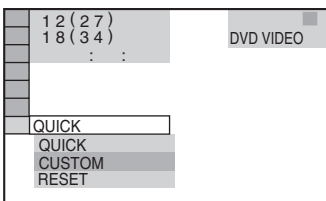

- 3** A **↑/↓** gombbal válassza ki a **[CUSTOM]** almenüt és nyomja meg az **ENTER** gombot.

Az alapbeállítási képernyő megjelenik.

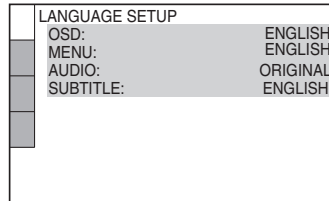

- 4** A **↑/↓** gombbal válassza ki a kívánt főmenüt: **[LANGUAGE SETUP]**, **[SCREEN SETUP]**, **[CUSTOM SETUP]** vagy **[SPEAKER SETUP]**. Ezután nyomja meg az **ENTER** gombot.

A kiválasztott főmenü megjelenik.

Példa: [SCREEN SETUP]

Kiválasztott menü

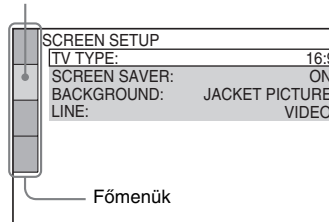

Főmenük

- 5** A **↑/↓** gombbal válassza ki a kívánt funkciót, majd nyomja meg az **ENTER** gombot.

Megjelennek a kiválasztott funkció beállítható értékei.

Példa: [TV TYPE]

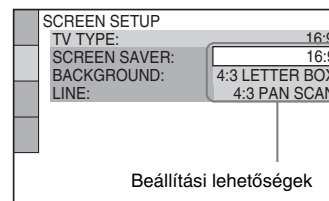

- 6** A **↑/↓** gombbal válassza ki a kívánt beállítást, majd nyomja meg az **ENTER** gombot.

A kiválasztás megtörtént és a beállítás befejeződik.

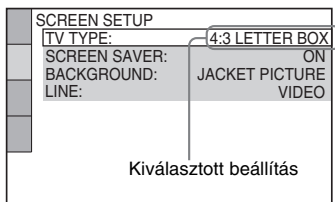

A [SETUP] menü összes paraméterének visszaállítása a gyári értékre

- 1 A 3. lépésben válassza ki a [RESET] funkciót, és nyomja meg az ENTER gombot.
- 2 A \uparrow/\downarrow gombbal válassza ki a [YES] beállítást.
Ha a visszaállítást mégsem szeretné végrehajtani, válassza ki a [NO] beállítást.
- 3 Nyomja meg az ENTER gombot.
A 64–69. oldalon felsorolt összes beállítási visszkapcsol a gyári értékre. A gyári beállításra történő visszaállítás közben – amely néhány másodpercet igénybe vehet – ne nyomja meg a I/\cup gombot.

Megjegyzés

- Ha a gyári értékek visszaállítása után bekapcsolja a rendszert, és a lemeztartóban nincs lemez, a tv-képernyőn megjelenik a beállítási útmutató. Ha a gyorsbeállítást szeretné újból végrehajtani (21. oldal), nyomja meg az ENTER gombot. Ha a normál képernyőre kíván visszakapcsolni, nyomja meg a CLEAR gombot.

A kijelzések és a hang nyelvének kiválasztása

[LANGUAGE SETUP]

A [LANGUAGE SETUP] menüben számos nyelv közül választhatja ki a képernyőkijelzések és a műsor nyelvét.

Az alapbeállítási menüben válassza ki a [LANGUAGE SETUP] főmenüt.
A beállítások végrehajtásának módját lásd „Az alapbeállítások menüje” című fejezetben (63. oldal).

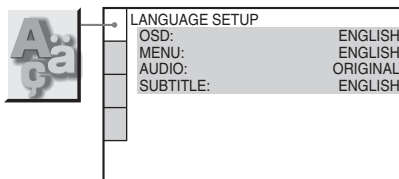

■ [OSD] (képernyőkijelzés)

A képernyőkijelzések nyelvének kiválasztására szolgál.

■ [MENU] (csak DVD VIDEO)

A DVD-lemezmenü nyelvének kiválasztására szolgál.

■ [AUDIO] (csak DVD VIDEO)

A műsor nyelvének kiválasztására szolgál.
A kívánt nyelvet a megjelenő listáról választhatja ki. Ha az [ORIGINAL] beállítást választja, a rendszer a lemezen főnyelvként kijelölt nyelvre kapcsol.

■ [SUBTITLE] (csak DVD VIDEO)

A DVD VIDEO lemezre felvett szinkronfelirat nyelvének kiválasztására szolgál.
Ha az [AUDIO FOLLOW] beállítást választja ki, a szinkronfelirat nyelve meg fog egyezni a műsor nyelvével.

Hasznos tudnivaló

- Ha az [OTHERS \rightarrow] beállítást választotta ki a [MENU], az [AUDIO] vagy a [SUBTITLE] menüben, a számgombokkal válassza ki a kívánt nyelvet a listából („Választható nyelvek listája”, 78. oldal).

Megjegyzés

- Ha a [MENU], az [AUDIO] vagy a [SUBTITLE] menüben olyan nyelvet választ ki, amelyik a DVD VIDEO lemezen nem található meg, a készülék automatikusan kiválaszt egyet a lemezen rendelkezésre álló nyelvek közül (lehetnek olyan lemezek, melyeknél az automatikus kiválasztás nem működik).

A kép paramétereinek beállítása

[SCREEN SETUP]

Válassza ki a csatlakoztatott tv-készüléknek megfelelő beállítást.

Az alapbeállítási menüben válassza ki a [SCREEN SETUP] főmenüt. A beállítások végrehajtásának módját lásd „Az alapbeállítások menüje” című fejezetben (63. oldal).

A gyári beállítási értéket aláhúzással jelöltük.

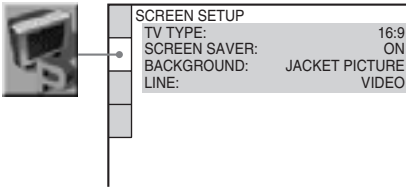

■ [TV TYPE]

A csatlakoztatott tv-készülék képernyő-típusának beállítására szolgál (4:3 normál vagy szélesvásznú).

A forgalmazás helyétől függően a gyári beállítás eltérhet.

[4:3 LETTER BOX] Válassza ki ezt a beállítást, ha hagyományos 4:3 képernyős tv-készüléket csatlakoztatott. Szélesvásznú műsor lejátszásakor fekete csík jelenik meg a képernyő alsó és felső részén.

[4:3 PAN SCAN] Válassza ki ezt a beállítást, ha hagyományos 4:3 képernyős tv-készüléket csatlakoztatott. Szélesvásznú műsor lejátszásakor a műsor a teljes képernyőn látható, de a kép széleit levágja a készülék.

[16:9] Válassza ki ezt a beállítást, ha szélesképernyős televíziót vagy szélesvásznú üzemmóddal ellátott készüléket csatlakoztatott.

[4:3 LETTER BOX]



[4:3 PAN SCAN]



[16:9]

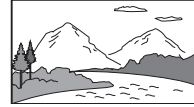

Megjegyzés

- A lejátszott DVD-lemeztől függően előfordulhat, hogy a készülék a [4:3 PAN SCAN] üzemmód helyett automatikusan [4:3 LETTER BOX] üzemmódba kapcsol, és fordítva.

■ [SCREEN SAVER]

A képernyőkímélő be- és kikapcsolására szolgál. Ha ezt a rendszert több mint 15 percig szünet vagy állj üzemmódban hagyja, illetve ha a készülék 15 percig CD, vagy DATA (adat) CD (MP3 audio) lejátszási üzemmódban működik, a képernyőkímélő automatikusan bekapcsol. A képernyőkímélővel a tv-képernyő károsodása (beégés) előzhető meg. A képernyőkímélő kikapcsolásához nyomja meg a gombot.

[ON] A képernyőkímélő bekapcsolása.

[OFF] A képernyőkímélő kikapcsolása.

■ [BACKGROUND]

Az állj üzemmódban vagy CD, illetve (adat) CD (MP3 audio) lejátszás közben megjelenő tv-képernyő háttérszínének vagy háttérképének beállítására szolgál.

[JACKET PICTURE] A lemezborító jelenik meg háttérképként (állókép), ha a lemezborító képét felvették a lemeze (CD-EXTRA, stb.). Ha a lejátszott lemeze nincs felvéve a lemezborító képe, a [GRAPHICS] kép jelenik meg.

[GRAPHICS] A készülék memóriájában tárolt grafikus kép megjelenítése háttérképként.

[BLUE] Kék háttérszín.

[BLACK] Fekete háttérszín.

■ [LINE]

A készülék hátoldalán lévő EURO AV ⇨ OUTPUT (TO TV) aljzaton megjelenő kimenőjel típusának beállítására szolgál.

[VIDEO] Normál videojel továbbítása.

[RGB] RGB jel továbbítása.

Megjegyzés

- Ha az Ön tv-készüléke nem képes RGB jelek fogadására, a képernyőn nem jelenik meg a műsor, hiába választja ki az [RGB] beállítást. Olvassa el a tv-készülék kezelési útmutatóját.

Egyéni beállítások

[CUSTOM SETUP]

Beállíthatja a lejátszással kapcsolatos funkciókat, és egyéb paramétereket.

Az alapbeállítási menüben válassza ki a [CUSTOM SETUP] főmenüt. A beállítások végrehajtásának módját lásd „Az alapbeállítások menüje” című fejezetben (63. oldal).

A gyári beállítási értéket aláhúzással jelöltük.

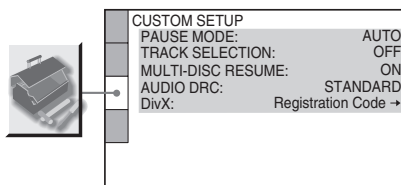

■ [PAUSE MODE] (csak DVD VIDEO/ DVD-RW)

A szünet üzemmódban megjelenő kép kiválasztása.

[AUTO] A dinamikus (gyors) mozgású tárgyakat tartalmazó kép is remegés nélkül, stabilan jelenik meg a képernyőn. Általában ezt a beállítást kell kiválasztani.

[FRAME] A dinamikus (gyors) mozgású tárgyakat nem tartalmazó kép nagy felbontással, kiváló minőségben jelenik meg.

■ [TRACK SELECTION] (csak DVD VIDEO)

A legmagasabb számú hangfrekvenciás csatornával rendelkező formátumok elsőbbségének kijelölése a több audio hangsáv (PCM, DTS, MPEG audio vagy Dolby Digital) DVD VIDEO lemez lejátszásakor.

[OFF] Nincs kijelölés.

[AUTO] Kijelölés bekapcsolva.

Megjegyzések

- Ha az [AUTO] beállítást választja ki, a műsor nyelve változhat. A [TRACK SELECTION] funkció beállítása elsőbbséggel rendelkezik a [LANGUAGE SETUP] menü [AUDIO] funkciójának beállításával

szemben (lásd a 64. oldalon). (Lehetnek olyan lemezek, melyeknél ez a funkció nem működik.)

- Ha a PCM, a DTS, az MPEG audio és a Dolby Digital hangsáv legmagasabb számú hangcsatornája megegyezik, az elsőbbségi sorrend a következő: PCM, DTS, Dolby Digital és MPEG audio.

■ [MULTI-DISC RESUME] (csak DVD VIDEO/VIDEO CD)

A többlemezes lejátszás folytatási funkció be- vagy kikapcsolása. A megszakítási pont pozíciója 40 különböző DVD VIDEO/VIDEO CD-lemeznél tárolható (25. oldal).

[ON] A megszakítási pont pozíciójának tárolása 40 különböző lemeznél.

[OFF] A megszakítási pontot nem tárolja a készülék a memóriában. A lejátszás csak a készülékben lévő lemeznél folytatódik a megszakítási ponttól.

■ [AUDIO DRC] (dinamikaszabályozás) (csak DVD VIDEO/DVD-RW)

A hangsáv dinamikatarományának szűkítésére szolgál. Kiválóan használható, ha éjszaka, lehallkított hangerővel hallgatja a készüléket.

[OFF] Nincs dinamikataromány-szűkítés.

[STANDARD] A hangmérnök által tervezett dinamikával történő lejátszás.

[MAX] A dinamikataromány maximális szűkítése.

Megjegyzés

- Az [AUDIO DRC] funkció csak Dolby Digital másoroknál működik.

■ [DivX]

Az e készülékre érvényes regisztrációs kódot jeleníti meg. További információkért látogasson el a <http://www.divx.com> Internetes oldalra.

A hangsugárzók beállítása

[SPEAKER SETUP]

A térhatású hang maximális kihasználása érdekében állítsa be a csatlakoztatott hangsugárzók méretét, és a hallgatási pozíciótól mért távolságát. Ezután a teszthang segítségével állítsa be a hangerőt és a balanszot úgy, hogy a hangsugárzók hangereje azonos legyen.

A képernyőmenüből válassza ki a [SPEAKER SETUP] főmenüt. A részleteket lásd „Az alapbeállítások menüje” című fejezetben (63. oldal).

A gyári beállítást aláhúzással jelöltük.

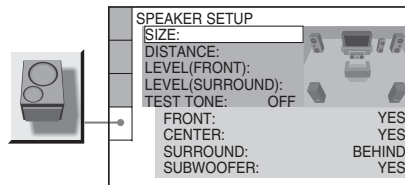

Visszakapcsolás a gyári beállításra

Válassza ki a kívánt menüpontot, majd nyomja meg a CLEAR gombot. Ne feledje, hogy a [SIZE] paraméter nem kapcsol vissza a gyári beállításra.

■ [SIZE]

Ha nem csatlakoztatott középső vagy hátsó hangsugárzót, illetve ha a hátsó hangsugárzókat áthelyezi, állítsa be a [CENTER] és a [SURROUND] paramétereket, illetve a hátsó hangsugárzók pozícióját. Mivel az első hangsugárzók és a mélyhangsugárzó beállítása rögzített, ezeket nem lehet módosítani.

Pozíció diagram

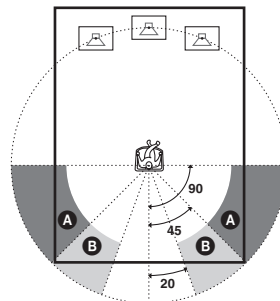

[FRONT]	[YES]
[CENTER]	[YES]: Általában ezt a beállítást kell használni.
[SURROUND]	[BEHIND]: Ha a hátsó hangszugárzókat a B tartományban helyezi el, válassza ki ezt a beállítást. [SIDE]: Ha a hátsó hangszugárzókat az A tartományban helyezi el, válassza ki ezt a beállítást. [NONE]: Ha nem csatlakoztatott hátsó hangszugárzókat, ezt a beállítást kell kiválasztani.
[SUBWOOFER]	[YES]

Megjegyzések

- Az egyes menübeállítások kiválasztásakor a hang rövid időre elnémul.
- A többi hangszugárzó beállításától függően előfordulhat, hogy a mélyhangszugárzó túlzottan magas jelszintű hangot bocsát ki.

■ [DISTANCE]

Az alábbi módszerrel beállíthatja a hangszugárzók távolságát a műsornézési pozícióhoz viszonyítva (lásd az ábrát). Ha a távolságot a gyorsbeállító menü (21. oldal) segítségével már beállította, a beállított érték automatikusan megjelenik.

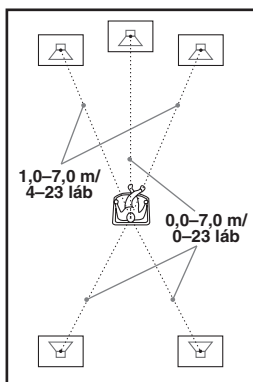

Ha a hangszugárzókat a későbbiekben áthelyezi, ne feledje el megismételni az alábbi beállítást.

[FRONT] 3.0 m*	Az első hangszugárzóknak a műsorhallgatási pozícióhoz viszonyított távolsága 1,0 és 7,0 méter között állítható be, 0,2 m-es lépésekkel.
---------------------------------	---

[CENTER] 3.0 m* (akkor jelenik meg, ha a [SIZE] menüben a [CENTER] menüpont [YES] beállítását választotta ki)	A középső hangszugárzóknak a műsorhallgatási pozícióhoz viszonyított távolsága 0,0 és 7,0 méter között állítható be, 0,2 m-es lépésekkel.
---	---

[SURROUND] 3.0 m* (ez a menüpont minden esetben megjelenik, kivéve, ha a [SIZE] menüben a [SURROUND] menüpont [NONE] beállítását választotta ki)	A hátsó hangszugárzóknak a műsorhallgatási pozícióhoz viszonyított távolsága 0,0 és 7,0 méter között állítható be, 0,2 m-es lépésekkel.
--	---

* Ha a gyorsbeállítási funkciót (21. oldal) használja, az alapértelmezés szerinti beállítások módosulnak.

Megjegyzések

- Az egyes hangszugárzó távolságok kiválasztásakor a hang rövid időre elnémul.
- Ha az első vagy hátsó hangszugárzó párok valamelyik tagja nem azonos távolságra van a hallgatási pozíciótól, a közelebbi hangszugárzó távolságát kell beállítani.
- A hátsó hangszugárzókat ne tegye távolabb a hallgatási pozíciótól, mint az első hangszugárzókat.
- Lehetnek olyan típusú bemenőjelek, melyeknél a [DISTANCE] paraméter hatása nem érzékelhető.

■ [LEVEL (FRONT)]

Az alábbi módszerrel beállíthatja az első hangszugárzók jelszintjét. A beállítás megkönnyítése érdekében válassza ki a [TEST TONE] funkció [ON] beállítását.

[L] 0 dB	A bal első hangszugárzó jelszintjének beállítása –6 dB és 0 dB között, 1 dB-es lépésekkel.
[R] 0 dB	A jobb első hangszugárzó jelszintjének beállítása –6 dB és 0 dB között, 1 dB-es lépésekkel.
[CENTER] 0 dB (akkor jelenik meg, ha a [SIZE] menüben a [CENTER] menüpont [YES] beállítását választotta ki)	A középső hangszugárzó jelszintjének beállítása –6 dB és +6 dB között, 1 dB-es lépésekkel.
[SUBWOOFER] 0 dB	A mélyhangszugárzó jelszintjének beállítása –6 dB és +6 dB között, 1 dB-es lépésekkel.

■ [LEVEL (SURROUND)]

Az alábbi módszerrel beállíthatja a hátsó hangszugárzók jelszintjét. A beállítás megkönnyítése érdekében válassza ki a [TEST TONE] funkciót [ON] beállítását.

Ez a menüpont minden esetben megjelenik, kivéve, ha a [SIZE] menüben a [SURROUND] menüpont [NONE] beállítását választotta ki).

[L] 0 dB	A bal hátsó hangszugárzó jelszintjének beállítása -6 dB és +6 dB között, 1 dB-es lépésekkel.
-------------	--

[R] 0 dB	A jobb hátsó hangszugárzó jelszintjének beállítása -6 dB és +6 dB között, 1 dB-es lépésekkel.
-------------	---

Az összes hangszugárzó hangerejét egyszerre is módosíthatja

Használja a VOLUME hangerőszabályzót a rendszeren, vagy nyomja meg a VOLUME +/- gombot a távvezérlőn.





■ [TEST TONE]



A készülék teszthangot bocsát ki, amit a hangszugárzók [LEVEL (FRONT)] és [LEVEL (SURROUND)] paramétereinek beállítása közben javasolt használni.



[OFF]	A teszthang nem hallható.
-------	---------------------------

[ON]	A hangszugárzó jelszint beállítása közben a teszthang sorban végighalad a hangszugárzókon. Ha kiválasztja a [SPEAKER SETUP] menü valamelyik elemét, a teszthang sorban végighalad a hangszugárzókon.
------	--

A hangszugárzók jelszintjének beállítása a teszthang segítségével





- 1 Állj üzemmódban nyomja meg a  DISPLAY gombot.
A vezérőmenü megjelenik.
- 2 A  gombbal válassza ki a  [SETUP] ikont, és nyomja meg az ENTER gombot.
A [SETUP] menü megjelenik.
- 3 A  gombbal válassza ki a [CUSTOM] almenüt, és nyomja meg az ENTER gombot.
Az alapbeállítási képernyő megjelenik.

- 4 A  gombbal válassza ki a [SPEAKER SETUP] menüpontot, és nyomja meg az ENTER vagy a  gombot.

- 5 A  gombbal válassza ki a [TEST TONE] funkciót, és nyomja meg az ENTER vagy a  gombot.

- 6 A  gombbal válassza ki az [ON] beállítást, és nyomja meg az ENTER gombot.

A teszthang sorban végighalad a hangszugárzókon.

- 7 A műsorhallgatási pozícióban ülve állítsa be a [LEVEL (FRONT)] vagy a [LEVEL (SURROUND)] paramétert a  /  /  /  gombbal.

Beállítás közben a teszthang az éppen beállítandó hangszugárzóból szól.

- 8 Ha a beállítás megfelelő, nyomja meg az ENTER gombot.

- 9 A  gombbal válassza ki a [TEST TONE] funkciót, és nyomja meg az ENTER gombot.

- 10 A  gombbal válassza ki az [OFF] beállítást, és nyomja meg az ENTER gombot.

Megjegyzés

- A különböző hangszugárzó beállítások kiválasztásakor a hang egy pillanatra elnémul.

Néhány szó a tápfeszültség forrásokról

- A hálózati csatlakozóvezeték cseréjét kizárólag szakember végezheti.

Javaslat a készülék elhelyezéséhez

- Úgy helyezze el a készüléket, hogy a levegő szabadon áramolhasson körülötte, máskülönben túlmelegedhet.
- Ha a készüléket hosszú ideig magas hangerőn hallgatja, a burkolat felforrósodhat. Ez nem hibajelenség. A burkolat megérintését azonban kerülje. Nem szabad a készüléket zárt térben működtetni, mert az elégtelen szellőzés a készülék túlmelegedését okozhatja.
- Ne helyezzen semmit a készülék tetejére, mert a szellőzőnyílásokat eltakarhatja. A rendszer nagyteljesítményű erősítővel van felszerelve. Ha a szellőzőnyílásokat eltakarja, a készülék túlmelegedhet és meghibásodhat.
- Ne helyezze a készüléket puha felületre, mert ezzel az alsó felén lévő szellőzőnyílásokat eltakarja.
- Óvakodjon az alábbi elhelyezésektől: Fűtőtest közelében, illetve olyan helyen, ahol közvetlen napfénynek, túlzott pornak vagy mechanikai behatásnak van kitéve.

Páralecsapódás

- Ha a készüléket hideg helyről meleg helyre viszi, továbbá, ha túlságosan nedves helyen tárolja, pára csapódhat le a kiolvasófejen. A készülék ekkor működésképtelenné válhat. Vegye ki a lemezt, hagyja bekapcsolva a készüléket, és várjon kb. fél órát, hogy a lecsapódott nedvesség elpárologjon.
- Ha a készüléket szállítani vagy áthelyezni kívánja, vegye ki a lemezt. Ha ezt nem teszi meg, a lemez megsérülhet.

A hangerő beállítása

- Halk részeknél, vagy szünetekben ne állítsa túl nagyra a hangerőt, mert később, a hangos részeknél a hangszugárzók károsodhatnak.

A készülék tisztítása

- Kímélő tisztítószerrel enyhén megnedvesített puha ruhával törölje le a készülék burkolatát, kezelőszerveit és szabályzóit. A tisztításhoz soha ne használjon súrolószert, súrolószivacsot, benzint vagy alkoholt.
Ha a készülékkel kapcsolatban bármilyen kérdése vagy problémája merül fel, keresse fel a vásárlás helyét.

A tisztítólemezekről

- Ne használja a szaküzletekben kapható CD/DVD tisztítólemezt. A készülék meghibásodhat.

Ha színhiba fordul elő a tv- készüléken

- Ha a hangszugárzók színhibát okoznak a tv-készüléken, kapcsolja ki a tv-készüléket, majd 15–30 perc múlva kapcsolja be ismét. Ha a színhiba továbbra is fennáll, vigye távolabb a hangszugárzókat.



Az adattábla a készülék hátoldalán található.

FONTOS FIGYELMEZTETÉS

Figyelem: Az Ön által megvásárolt készülék gyakorlatilag korlátlan ideig képes egy állóképet vagy egy menüképernyőt a tv-képernyőn megjeleníteni. Ha egy állóképet vagy egy menüképernyőt hosszabb ideig a tv-képernyőn hagy, a televízió képernyője maradandó károsodást szenvedhet. Fokozottan érvényes ez a kivetítéses rendszerű tv-készülékekre (projektorok).

Ha a rendszert szállítja

A készülék szállítása előtt az alábbi művelet végrehajtásával megóvhatja a belső mechanizmust a sérülésektől.

- 1 A FUNCTION gombbal kapcsoljon „DVD” üzemmódba.
- 2 Vegye ki a lemezt a készülékből.
- 3 Nyomja meg egyszerre a  és a  gombot.
A kijelzőn megjelenik a „STANDBY”, majd a „MECHA LOCK” felirat.
- 4 Húzza ki a hálózati vezetékét a fali konnektorból.

Megjegyzések a lemezekhez

A lemezek helyes kezelése

- A lemez tisztán tartása érdekében, mindig a szélénél fogja meg azt. Soha ne érintse a felületét.
- Ne ragasszon papírt vagy matricát a lemezre.



- Óvja a lemezeket erős napfénytől, és ne helyezze hőszugárzó vagy fűtőtest közelébe. Ne felejtse a lemezeket tűző napon parkoló gépkocsiban, mert a túl magas hőmérséklet károsíthatja azokat.
- Lejátszás után helyezze vissza a lemezt védőtokjába.

A lemezek tisztítása

- Lejátszás előtt egy tisztítókendővel tisztítsa meg a lemezt. Középről kifelé, sugárirányban haladjon.



- A tisztításhoz soha ne használjon benzint, hígítót, vagy háztartási tisztítószeret, illetve az analóg (hang) lemezekhez használható antisztatizáló sprayt.

Ez a rendszer csak szabványos, kör alakú lemezt tud lejátszani. Nem szabványos, nem kör alakú (pl. kártya, szív vagy csillag) lemezek használata a készülék meghibásodását okozhatja.

Ne használjon olyan lemezt, melyre gyárilag valamilyen tartozékot (címkét, gyűrűt, stb.) ragasztottak.

Hibaelhárítás

Ha a készülék használata során az alábbi jelenségek valamelyikét észleli, hajtsa végre az előírt műveletet. Ha az alábbi ellenőrzések végrehajtása után is fennáll az adott hibajelenség, keresse fel a vásárlás helyét.

Tápfeszültség

A készülék nem kapcsol be.

- Ellenőrizze, hogy a hálózati csatlakozóvezetékét megfelelően csatlakoztatta-e.

A „PROTECT” és az „UNPLUG” kijelzés felváltva megjelenik a kijelzőn.

Azonnal húzza ki a hálózati csatlakozóvezetékét, és ellenőrizze az alábbiakat:

- A hangszugárzó + és – vezetékai nincsenek felcserélve?
- Az előírt típusú hangszugárzókat használja?
- Nem takarja el valami a készülék szellőzőnyílásait?

A fentiek ellenőrzése és a hiba okának megszüntetése után csatlakoztassa a hálózati vezetékét és kapcsolja be a készüléket. Ha a jelző továbbra is villog, illetve ha a hiba forrását nem sikerült megtalálni a fenti ellenőrzések végrehajtásával, keresse fel a vásárlás helyét.

Kép

Nincs kép.

- A SCART (EURO AV) vezeték nincs megfelelően csatlakoztatva.
- A SCART (EURO AV) vezeték megsérült.
- A készüléket nem a megfelelő EURO AV  INPUT aljzathoz csatlakoztatta (19. oldal).
- Nem a megfelelő videobemenetet választotta ki a tv-készüléken.
- Ellenőrizze a kimenőjel típusának beállítását ezen a készüléken (66. oldal).

Képzajok észlelhetők.

- A lemez szennyezett vagy hibás.

Hiába választotta ki a megfelelő képernyő üzemmódot a [SCREEN SETUP] menü [TV TYPE] menüpontjában, a kép nem tölti ki a képernyőt.

- A lejátszott lemezen a képarány rögzített.

Hang

Nincs hang.

- A hangszugárzókat nem megfelelően csatlakoztatta.

- Ha a „MUTING ON” jelző világít a kijelzőn, nyomja meg a MUTING gombot a távvezérlőn.
- A készüléket szünet vagy lassított lejáttszás üzemmódba kapcsolta. Nyomja meg a ▷ gombot a normál lejáttszás elindításához.
- A készülék gyorskeresést vagy lassított lejáttszást végez előre vagy hátra. Nyomja meg a ▷ gombot a normál lejáttszás elindításához.
- Ellenőrizze a hangsugárzók beállítását (67. oldal).

A jobb és bal csatorna hangereje nem azonos, vagy a két oldal felcserélődött.

- Ellenőrizze, hogy a hangsugárzókat és a külső berendezéseket megfelelően és biztosan csatlakoztatta-e.

A mélyhangsugárzó nem szól.

- Ellenőrizze a hangsugárzók csatlakoztatását és beállítását (14., 67. oldal).
- Válassza ki az „AUTO FORMAT DIRECT AUTO” hangzasképet (49. oldal).

Erős elektromos zaj hallható.

- Ellenőrizze, hogy a hangsugárzókat és a külső berendezéseket megfelelően csatlakoztatta-e.
- A csatlakozókábeleket transzformátortól vagy motortól távol, illetve legalább 3 méterre helyezze el a tv-készüléktől vagy fluoreszcens fényforrástól.
- A tv-készüléket a hangfrekvenciás berendezésektől távolabb helyezze el.
- A csatlakozóaljzatok és -dugók szennyeződtek. Alkohollal enyhén megnedvesített ruhával törölje meg azokat.
- Tisztítsa meg a lemezt.

VIDEO CD, CD vagy MP3 lemez lejáttszásakor a sztereóhatás nem érvényesül.

- Válassza ki az [AUDIO] menüpont [STEREO] beállítását az AUDIO menüben (47. oldal).
- Ellenőrizze, hogy a rendszert megfelelően csatlakoztatta-e.

Dolby Digital, DTS vagy MPEG hangsáv lejáttszásakor a térhatás nem érvényesül megfelelően.

- Ellenőrizze, hogy bekapcsolta-e a megfelelő hangzasképet (49. oldal).
- Ellenőrizze a hangsugárzók csatlakoztatását és beállítását (14., 67. oldal).
- Előfordulhat, hogy bizonyos DVD-lemezek lejáttszásakor a kimenőjel nem a teljes 5.1 csatorna lesz, hanem csak mono vagy sztereó, még akkor is, ha a hangsávot Dolby Digital vagy MPEG formátumban rögzítették.

Csak a középső hangsugárzó szól.

- Előfordulhat, hogy bizonyos lemezek lejáttszásakor csak a középső hangsugárzó szól.

A középső hangsugárzó nem szól.

- Ellenőrizze a hangsugárzók csatlakoztatását és beállítását.
- Ellenőrizze, hogy bekapcsolta-e a megfelelő hangzasképet (49. oldal).
- Lehetnek olyan műsorforrások, melyeknél a középső hangsugárzó hatása kevésbé érzékelhető.

A hátsó hangsugárzók nem, vagy csak nagyon halkán szólnak.

- Ellenőrizze a hangsugárzók csatlakoztatását és beállítását.
- Ellenőrizze, hogy bekapcsolta-e a megfelelő hangzasképet (49. oldal).
- Lehetnek olyan műsorforrások, melyeknél a hátsó hangsugárzó hatása kevésbé érzékelhető.

Működtetés

A rádióadókat nem lehet behangolni.

- Ellenőrizze, hogy az antennákat megfelelően csatlakoztatta-e. Állítsa az antennákat a megfelelő irányba, vagy csatlakoztasson külső antennát, ha szükséges.
- A rádióadó sugárzási téreje alacsony (az automatikus hangolás használatakor). Használja a közvetlen hangolási módszert.
- Nem tárolta a rádióadókat a készülék memóriájában, vagy a tárolt állomások töröltek (ha a memóriapasztázást használja). Tárolja újból a rádióadókat (lásd az 59. oldalon).
- Nyomja meg a DISPLAY gombot, így a frekvenciaértéket ellenőrizheti a kijelzőn.

A távvezérlő nem működik.

- Távolítsa el az akadályt a készülék és a távvezérlő útjából.
- Vigye közelebb a távvezérlőt a készülékhez.
- A távvezérlőt irányítsa a készülék érzékelője felé.
- Az elemek kimerültek a távvezérlőben.

A készülék nem játssza le a lemezt.

- A készülékben nincsen lemez.
- A lemezt fordítva helyezte be. Úgy helyezze be a lemezt, hogy a lejáttszandó oldal lefelé nézzen.
- A lemezt ferdén helyezte be a készülékbe.
- Ez a rendszer nem alkalmas CD-ROM, stb. lemezek lejáttszására (7. oldal).
- Ellenőrizze a DVD-lemez régiókódját.
- Páralecsapódás fordult elő. Vegye ki a lemezt, és hagyja bekapcsolva a készüléket kb. félórát.

Az MP3 audio fájlok nem játszhatók le.

- A DATA (adat) CD műsorát nem az ISO 9660 1-es, vagy 2-es szintű szabványnak, vagy a Joliet formátumnak megfelelően vették fel.

- Az MP3 audio fájl nem rendelkezik „MP3” kiterjesztéssel.
- Az adatfájlok nem MP3 formátumúak, annak ellenére, hogy „MP3” kiterjesztéssel rendelkeznek.
- Ez a rendszer csak az MPEG1 Audio Layer3 formátumú adatfájlokat képes lejátszani.
- Ez a rendszer nem tudja lejátszani az MP3PRO formátumú fájlakat.
- A [MODE (MP3, JPEG)] menüpont [IMAGE (JPEG)] beállítását választotta ki (34. oldal).
- Ha nem sikerül módosítani a [MODE (MP3, JPEG)] menüpont beállítását, vegye ki és helyezze be újból a lemezt, vagy kapcsolja ki és be a készüléket.
- A DATA (adat) CD DivX videofájlt tartalmaz.
- Ez a készülék nem tudja lejátszani a DATA DVD-re felvett MP3 zeneszámokat.

A JPEG képfájlok nem játszhatók le.

- A DATA (adat) CD másorát nem az ISO 9660 1-es, vagy 2-es szintű szabványnak, vagy a Joliet formátumnak megfelelően készítették el.
- A képfájl nem rendelkezik „JPG” vagy „JPEG” kiterjesztéssel.
- A fájl mérete nagyobb mint 3072 (szélesség) × 2048 (magasság) normál formátumban, vagy több mint 3 300 000 képpont progresszív JPEG formátumban.
- A kép nem fér el a képernyőn (a készülék csökkenti a méretét).
- A [MODE (MP3, JPEG)] menüpont [AUDIO (MP3)] beállítását választotta ki (34. oldal).
- Ha nem sikerül módosítani a [MODE (MP3, JPEG)] menüpont beállítását, vegye ki és helyezze be újból a lemezt, vagy kapcsolja ki és be a készüléket.
- A DATA (adat) CD DivX videofájlt tartalmaz.
- Ez a készülék nem tudja lejátszani a DATA DVD-re felvett JPEG képfájlokat.

Az MP3 audio másorszámok és JPEG képek lejátszása egyszerre történik.

- A [MODE (MP3, JPEG)] menüpont [AUTO] beállítását választotta ki (34. oldal).

A DivX videofájlt nem lehet lejátszani.

- A fájlt nem DivX formátumban vették fel.
- A fájl kiterjesztése nem „DIVX” vagy „AVI”.
- A DATA (adat) CD-t (DivX)/DATA DVD-t nem az ISO 9660 Level 1/Level 2 vagy Joliet/UDF szabványnak megfelelő DivX formátumban vették fel.
- A DivX videofájl mérete nagyobb mint 720 (szélesség) × 576 (magasság).

Az album/műsorszám/fájl címének kijelzése nem megfelelő.

- Ez a rendszer csak az ábécé betűit és számokat képes megjeleníteni. Az ettől eltérő karakterek helyén a [*] szimbólum jelenik meg.

A készülék nem az elejétől játssza le a műsort.

- A rendszert programozott, véletlen sorrendű vagy ismételt lejátszási üzemmódba kapcsolta. Lejátszás előtt kapcsolja ki a fenti funkciókat a CLEAR gombbal.
- A rendszert folytatólagos lejátszási üzemmódba kapcsolta. Állj üzemmódban nyomja meg a ■ gombot az előlapon vagy a távvezérlőn, majd indítsa el a lejátszást (25. oldal).
- A tétel menü, a DVD-menü vagy a PBC menü automatikusan megjelenik a tv-képernyőn.

A készülék automatikusan lejtssza a lemezt.

- A DVD-lemez automatikus lejátszási funkcióval rendelkezik.

A lejátszás automatikusan kikapcsol.

- Egyes lemezekre gyárilag automatikus szünetjelet vesznek fel. Az ilyen lemezek lejátszása közben a szünetjelnél a lejátszás leáll.

A leállítást, keresést, lassítást vagy ismételt lejátszást stb. nem lehet végrehajtani.

- A lejátszott lemeztől függően előfordulhat, hogy a fenti műveletek valamelyikét nem lehet végrehajtani. Lásd a lemezhez mellékelt útmutatót.

A képernyőkijelzések nem a kívánt nyelven jelennek meg.

- Az alapbeállítási menü [LANGUAGE SETUP] főmenüjének [OSD] funkciójával válassza ki a kívánt nyelvet (64. oldal).

Nem lehet kiválasztani a műsor hangjának nyelvét.

- A lejátszott DVD-lemez nem többnyelvű.
- A műsor nyelvének kiválasztása az adott DVD-lemezen nem engedélyezett.

Nem lehet kiválasztani a szinkronfeliratozás nyelvét.

- A lejátszott DVD-lemez nem tartalmaz többnyelvű szinkronfeliratot.
- A szinkronfeliratozás nyelvének kiválasztása az adott DVD-lemezen nem engedélyezett.

Nem lehet kikapcsolni a szinkronfeliratot.

- Az aktuális DVD-lemezen a szinkronfeliratot nem lehet kikapcsolni.

Nem lehet kiválasztani a kameraállást.

- A lejátszott DVD-lemez nem tartalmaz több kameraállásból felvett jeleneteket (52. oldal).
- A kameraállás kiválasztása az adott DVD-lemezen nem engedélyezett.

A lemezt nem adja ki a készülék, és a „LOCKED” kijelzés jelenik meg az előlap kijelzőjén.

- Keresse fel a vásárlás helyét, vagy a legközelebbi Sony márkaszervizt.

DATA (adat) CD vagy DATA DVD lejátszása közben a [Data error] felirat jelenik meg a tv-képernyőn.

- A lejátszani kívánt MP3 audio műsorszám/JPEG kép/DivX videofájl megsérült.
- Az adatfájl nem felel meg az MPEG1 Audio Layer 3 formátumnak.
- A JPEG képfájl nem felel meg a DCF szabványnak.
- A fájl „JPEG” vagy „JPG” kiterjesztéssel rendelkezik ugyan, de nem JPEG formátumú.
- A lejátszani kívánt fájl kiterjesztése „DIVX” vagy „AVI” ugyan, de nem DivX formátumú, vagy nem felel meg a DivX szabványprofilnak.

A készülék nem működik megfelelően.

- Húzza ki a hálózati csatlakozóvezetékét, majd néhány perc múlva csatlakoztassa újból.

Az öndiagnózis funkció

(Ha a kijelzőn betűk/számok jelennek meg)

A készülék öndiagnosztikai funkcióval is rendelkezik, mely számokból és betűkből álló ötjegyű hibakód (egy betű és négy számjegy, pl. C 13 50) megjelenítésével tájékoztat a készülék állapotáról. Ha egy ilyen kijelzés megjelenik, ellenőrizze az alábbi táblázatot.

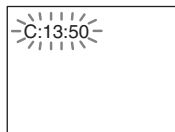

A hibakód első három karaktere

Ok és/vagy elhárítás

C 13	A behelyezett lemez piszkos. ➔Tisztítsa meg a lemezt egy puha kendővel (71. oldal).
C 31	A lemezt nem megfelelően helyezte be. ➔Indítsa újra a rendszert, majd helyezze be megfelelően a lemezt.
E XX (xx bármilyen szám lehet)	A készülék rendellenes működésének megakadályozása érdekében bekapcsolt a készülék öndiagnosztizáló funkciója. ➔Vegye fel a kapcsolatot a legközelebbi Sony szervizzel, és informálja őket az 5 karakterről. Például E 61 10

Minőségtanúsítás

A forgalomba hozó tanúsítja, hogy a Sony DAV-DZ100 típusú DVD házimozsi rendszer az IpM-BkM. 2/1984. (III. 10.) számú együttes rendeletben előírtak szerint megfelel a következő műszaki jellemzőknek.

Erősítő

Sztereo üzemmódban (névleges)

55 W + 55 W (3 ohm,
1 kHz, DIN)

Térhang üzemmódban (referencia) zenei teljesítmény

Első: 120 W + 120 W
(az SS-TS31 modellel)
Középső*: 120 W
(az SS-CT31 modellel)
Hátsó*: 120 W + 120 W
(az SS-TS31B modellel)
Mélyhangsugárzó*: 120 W
(az SS-WS31 modellel)

* A kiválasztott hangzaskép és a műsorforrás függvényében előfordulhat, hogy ez a csatorna nem szól.

Bemenetek

TV Érzékenységi: 450 mV
Impedancia: 50 kohm

DVD-lejátszó

Lézer

Félvezető lézer
(DVD: $\lambda = 650$ nm)
(CD: $\lambda = 790$ nm)
Emisszió: folyamatos

Jelszabvány

PAL/NTSC

Frekvenciaátvitel (2 CH STEREO üzemmódban)

DVD (PCM):
2 Hz–22 kHz ($\pm 1,0$ dB)
CD: 2 Hz–20 kHz
($\pm 1,0$ dB)

Harmonikus torzítás

kevesebb mint 0,03%

Tuner

Rendszer

PLL kvarcvezérelt digitális szintézer

FM tuner

Vételi frekvenciák

87,5–108,0 MHz
(50 kHz-es lépések)

Antenna

FM huzalantenna

Antennacsatlakozó

75 ohm, aszimmetrikus

Középfrekvencia

10,7 MHz

AM tuner

Vételi frekvenciák

531–1602 kHz
(9 kHz-es lépések)

Antenna

AM keretantenna

Középfrekvencia

450 kHz

Videó rész

Kimenetek

Videó: 1 Vp-p 75 ohm
R/G/B: 0,7 Vp-p 75 ohm

Hangsugárzók

Első

Hangsugárzó rendszer

Basszreflex, mágnesesen
árnyékolt

Hangszóró egység

65 mm-es kónuszos

Névleges impedancia

2,7 ohm

Méreték (kb.)

90 × 132 × 107 mm
(szé/ma/mé)

Tömeg (kb.)

0,6 kg

Középső

Hangsugárzó rendszer

Basszreflex, mágnesesen
árnyékolt

Hangszóró egység

65 mm-es kónuszos

Névleges impedancia

2,7 ohm

Méreték (kb.)

200 × 92 × 107 mm
(szé/ma/mé)

Tömeg (kb.)

0,7 kg

Hátsó

Hangsugárzó rendszer

Basszreflex

Hangszóró egység

65 mm-es kónuszos

Névleges impedancia

2,7 ohm

Méreték (kb.)

90 × 132 × 107 mm
(szé/ma/mé)

Tömeg (kb.)

0,5 kg

Mélyhangsugárzó

Hangsugárzó rendszer

Basszreflex, mágnesesen
árnyékolt

Hangszóró egység

160 mm-es kónuszos

Névleges impedancia

2,7 ohm

Méreték (kb.)

200 × 312 × 321 mm
(szé/ma/mé)

Tömeg (kb.)

5,0 kg

Általános jellemzők

Üzemi feszültség

220–240 V, 50/60 Hz

Teljesítmény felvétel

Bekapcsolt állapotban:
135 W

Készenléti: 0,3 W
(energiatakarékos
üzemmódban)

Érintésvédelmi osztály:

II.

Méreték (kb.)

430 × 70 × 295 mm
(szé/ma/mé) maximális
kinyúlásokkal

Tömeg (kb.)

3,6 kg

Mellékelt tartozékok

Lásd a 12. oldalon

A modell és a műszaki adatok előzetes bejelentés nélkül változhatnak.

Fogalom magyarázat

Album

MP3 audio műsorszámokat vagy JPEG fájlokat tartalmazó adat CD egy meghatározott szekciója.

Fejezet

A DVD-lemezen lévő videó vagy audio műsorok egy a tételnél rövidebb szakasza. Mindegyik tétel több fejezetből áll.

DivX®

A DivXNetworks, Inc. digitális videotechnológiája. A DivX technológia felhasználásával kódolt videók viszonylag kis méretűek, és kiváló minőségűek.

Dolby Digital

Ez a filmszínházakban alkalmazott hangformátum a Dolby Surround Pro Logic korszerűbb változata. Ennél a formátumnál a hátsó hangsugárzó csatorna sztereó, és megnövelt frekvenciaátviteli tartománnyal rendelkezik, továbbá egy külön mélyhang csatorna biztosítja az igazi basszust. Ezt a formátumot a gyakran „5.1” csatornás hangrendszernek is nevezik, mivel a mélyhang csatorna csak 0,1 csatornának számít (ugyanis csak akkor működik, amikor a speciális kisfrekvenciás hanghatások megkívánják). A kivételes csatorna elkülönítést (áthallási csillapítás) a hat csatorna műsorának külön-külön történő felvétele biztosítja. Ezen kívül, az összes jel digitális úton történő feldolgozása miatt lecsökken a jeltorzulás mértéke.

Dolby Pro Logic II

A Dolby Pro Logic II rendszer a kétszatornás hangforrás műsorából öt teljes sávszélességű kimenő csatornát állít elő. Ez egy korszerű, nagy jeltisztaságú mátrix surround dekóder végzi, mely bármilyen új hanginformáció hozzáadása vagy hangelszínéződés okozása nélkül kivonja és feldolgozza a térhatás információkat az eredeti felvételtől.

■ Mozi üzemmód

A mozi üzemmódot a sztereó tv show-khoz és minden Dolby Surround kódolású műsorhoz javasolt használni. Ennek eredménye a fokozott hangtér pozicionálás, mely már-már megközelíti az elkülönített 5.1 csatornás üzemmód minőségét.

■ Zenei üzemmód

A zenei üzemmód bármilyen sztereó zenei felvételtel használatához, és széles tartományú, mély hangteret reprodukál.

Dolby Surround Pro Logic

Mint a Dolby Surround formátum egyik dekódolási módszere, a Dolby Surround Pro Logic térhatású rendszer négy elkülönített csatornán alapul. A korábbi Dolby Surround rendszerhez képest a Dolby Surround Pro Logic térhatású rendszer a balról jobbra történő mozgás és a zene tökéletes harmóniáját kínálja. A Dolby Surround Pro Logic térhatású hang maximális kihasználásához szükséges egy hátsó hangsugárzó-pár, illetve egy középső hangsugárzó. A hátsó hangsugárzók mono hangot közvetítenek.

DTS

A Digital Theatre Systems által kifejlesztett digitális hangtömörítési technológia. Ez a technológia az 5.1 csatornás térhang kódolásnak felel meg. Ebben a rendszerben a sztereó hátsó csatorna, és egy elkülönített mélyhang csatorna fokozza a térhatású hang élményét. A DTS ugyanazt a kiváló minőségű, elkülönített 5.1 csatornás rendszert alkalmazza. A kiváló csatorna elkülönülési jellemzők a műsor csatornánkénti rögzítésének és digitális feldolgozásának köszönhetőek.

DVD

A CD-lemezzel megegyező méretű, de akár 8 órányi mozgóképet is tartalmazó digitális lemez. Az egyrétegű, egyoldalas DVD-lemez információ kapacitása 4,7 GB (Giga bájtt), amely 7-szerese a CD-lemezének. A kétrétegű, egyoldalas DVD-lemez információ kapacitása 8,5 GB, az egyrétegű, kétoldalas DVD-lemez 9,4 GB, míg a kétrétegű, kétoldalas DVD-lemez 17 GB információt tartalmazhat. A képtömörítés az MPEG 2 formátumon alapul, amely a digitális adattömörítési technológia egyik világszabványa. Ezzel a képtömörítési eljárással a képadatokat az eredeti méretükhöz képest 1/40 részre lehet összesűríteni. A DVD egy másik technológiát is alkalmaz – a változó sűrítési arányú kódolási technológiát –, amely lehetővé teszi a kép állapotától függő adatkiosztást.

A hangot Dolby Digital és PCM formátumban is rögzítik, így a hatás még élethűbb. Számos egyéb korszerű funkció – pl. kameraállás és nyelv kiválasztás, szülői leltetés – gazdagítja a DVD-lemezek szolgáltatásainak körét.

DVD-RW

A DVD-RW egy olyan írható, illetve újraírható lemez, mely a DVD VIDEO lemezzel megegyező méretű. A DVD-RW lemezekre két

különböző módon készíthető felvétel: VR üzemmódban és videó üzemmódban. A videó üzemmód kompatibilis a DVD VIDEO formátummal, míg a VR (videó felvételi) üzemmód változatos programozási és szerkesztési funkciókat kínál.

DVD+RW

A DVD+RW (plus RW) írható, és újraírható lemez. A DVD+RW olyan felvételi formátumot használ, mely hasonló a DVD VIDEO formátumhoz.

Fájl

A DATA (adat) CD-re felvett JPEG kép, illetve DATA CD/DATA DVD-re felvett DivX videofájl formátuma. (A „fájl” elnevezést kifejezetten csak erre a rendszerre alkalmaztuk.) Egy fájl egyetlen képet vagy filmet tartalmazhat.

Film alapú szoftver, videó alapú szoftver

A DVD-ket csoportosíthatjuk aszerint, hogy film alapú vagy videó alapú szoftvert (műsort) tartalmaznak. A film alapú szoftver ugyanazokat a képkockákat tartalmazza (másodpercenként 24 képkocka), melyet a filmszínházakban is láthatunk. A videó alapú szoftver – pl. televíziós dráma – másodpercenként 30 képkockát (vagy 60 félképet) jelenít meg.

Kameraállás funkció

Egyes DVD-lemezeken bizonyos jeleneteket több nézőpontból, kameraállásból rögzítettek.

Nyelvkiválasztási funkció

Egyes DVD-lemezeken a szinkronfeliratokat és a műsor hangját több nyelven rögzítették.

Szülői felügyelet

A DVD-lemezen lévő lejátszás-korlátozási funkció, amely az adott országban érvényes korlátozási szintnek megfelelően, a kezelő életkorának függvényében engedélyezi a lejátszást. A korlátozás lemezenként változó; aktivizálás után a lejátszást teljesen letiltja, az erőszakos jeleneteket átugorja, vagy más jelenetekkel helyettesíti, stb.

Lejátszás vezérlés (PBC)

A lejátszás vezérlését szolgáló kódolt jelek a VIDEO CD-lemezeken (2.0 verzió).

A VIDEO CD-lemezekre felvett PBC képernyőmenü lehetővé teszi a VIDEO CD műsorának interaktív módon történő lejátszását, keresést, stb.

Régiókód

A szerzői jogok védelme érdekében alkalmazott rendszer. Minden DVD-lejátszót és DVD-lemezt az értékesítési régióknak megfelelő jelzőszámmal látunk el. A régiókódot mind a lejátszón, mind a DVD-lemez borítóján feltüntetik. Ez a rendszer csak azokat a lemezeket képes lejátszani, melyek régiókódja megegyezik a készülék régiókódjával. Ez a rendszer a  szimbólummal ellátott lemezeket is lejátszsa. Egyes DVD-lemezek esetében előfordulhat, hogy a régiókód nincs feltüntetve, és a készülék mégsem képes lejátszani azt a fentebb említett régiókód eltérése miatt.

Jelenet

A PBC (Lejátszásvezérlő) funkcióval ellátott VIDEO CD-lemezeken a menüképernyők, a mozgóképek és az állóképek különböző szakaszokra – jelenetekre – vannak osztva.

Tétel

A DVD-lemez leghosszabb összefüggő videó vagy audio programja: pl. egy film a videoműsort tartalmazó lemezzel, vagy egy zenei album a hangfrekvenciás műsort tartalmazó lemezzel.

Műsorszám

A CD, VIDEO CD vagy MP3 lemezek kép- vagy hanganyagának kisebb szakaszai. Egy album számos műsorszámot tartalmaz (csak MP3).

VIDEO CD

Kompaktlemez, amely mozgóképeket tartalmaz. A képtömörítés az MPEG 1 formátumon alapul, amely a digitális adattömörítési technológia egyik világszabványa. Ezzel a képtömörítési eljárással a képadatok az eredeti méretükhöz képest 1/140 részre lehet összesűríteni. Ennek megfelelően egy 12 cm-es VIDEO CD-lemez akár 74 perces videoműsort is tartalmazhat. A VIDEO CD-lemezek részleges hangtömörítést alkalmaznak. Az emberi fül hallástartományán kívül eső hangokat a rendszer tömöríti, míg a hallható hangok tömörítés nélkül kerülnek felvételre. A VIDEO CD-lemezek a hagyományos audio CD-khez képest 6-szoros mennyiségű hangfrekvenciás információt tartalmazhatnak.

A VIDEO CD-lemezeknek 2 verziója létezik:

- 1.1 verzió: Csak a videoműsor és a hang játszható le.
- 2.0 verzió: Nagyfelbontású állóképeket jeleníthet meg, és használhatja a PBC funkciókat.

Ez a készülék mindkét verzió lejátszására alkalmas.

Választható nyelvek listája

A nyelvek helyesírása a megfelel az ISO 639: 1988 (E/F) szabványnak.

Kód	Nyelv	Kód	Nyelv	Kód	Nyelv
1027	afar	1245	inupiak	1489	orosz
1028	abház	1248	indonéz	1491	kinyarwanda
1032	afrikaans	1253	izlandi	1495	szanszkrit
1039	amharic	1254	olasz	1498	szindi
1044	arab	1257	héber	1501	sangho
1045	asszián	1261	japán	1502	szerb-horvát
1051	ajmara	1269	jiddis	1503	szingaléz
1052	azeri	1283	jávai	1505	szlovák
1053	baskír	1287	grúz	1506	szlovén
1057	belorussz	1297	kazah	1507	szamoai
1059	bulgár	1298	grönlandi	1508	sona
1060	bihari	1299	kambodzsei	1509	szomáli
1061	bislama	1300	kanadai	1511	albán
1066	bengáli; bangla	1301	koreai	1512	szerb
1067	tibeti	1305	kasmíri	1513	siswati
1070	breton	1307	kurd	1514	sesotho
1079	katalán	1311	kirgiz	1515	szundanéz
1093	korzikai	1313	latin	1516	svéd
1097	cseh	1326	lingala	1517	szuahéli
1103	walesi	1327	laoszi	1521	tamil
1105	dán	1332	litván	1525	telugo
1109	német	1334	lett-litván	1527	tadzsik
1130	butáni	1345	madagaszkári	1528	tháj
1142	görög	1347	maori	1529	tigrinya
1144	angol	1349	macedon	1531	türkmén
1145	eszperantó	1350	malayalam	1532	tagalog
1149	spanyol	1352	mongol	1534	setswana
1150	észt	1353	moldáv	1535	tonga
1151	baszk	1356	marati	1538	török
1157	perzsa	1357	maláj	1539	tsonga
1165	finn	1358	máltai	1540	tatár
1166	fidzsi	1363	burmai	1543	twi
1171	faroéz	1365	nauru	1557	ukrán
1174	francia	1369	nepáli	1564	urdu
1181	fríz	1376	holland	1572	üzbég
1183	ír	1379	norvég	1581	vietnámi
1186	skót kelta	1393	occitan	1587	volapük
1194	galíciái	1403	afan (oromo)	1613	volof
1196	guarani	1408	orija	1632	xhosa
1203	gujarati	1417	pandzsáb	1665	yoruba
1209	hausza	1428	lengyel	1684	kínai
1217	hindi	1435	pahsto; pushto	1697	zulu
1226	horvát	1436	portugál		
1229	magyar	1463	kecsua	1703	nem azonosított
1233	örmény	1481	rétoromán		
1235	interlingua	1482	kirundi		
1239	interlingue	1483	román		

Kezelőszervek és szabályzók

További információkért lapozzon a zárójelben szereplő oldalra.

Előlap

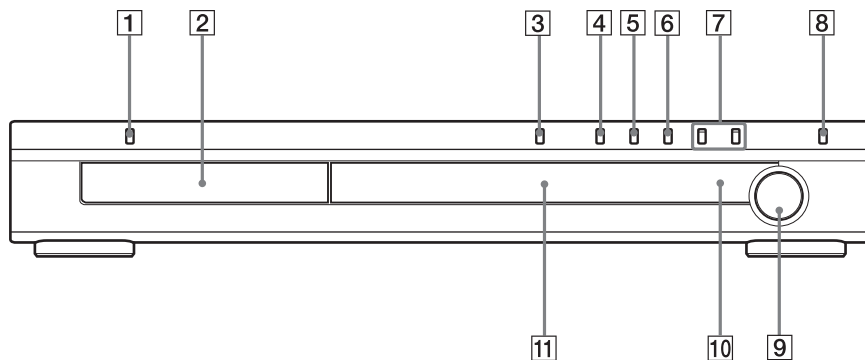

- 1 I/⏻ (be/készenlét) (20, 24, 62)
- 2 Lemeztartó (24)
- 3 ⇄ (nyitó/záró) (24, 62)
- 4 ▷ (lejátszás) gomb (24)
- 5 || (szünet) gomb (24)
- 6 ■ (állj) gomb (24, 62)

- 7 ⏮/⏭ gomb (24)
- 8 FUNCTION gomb (24)
- 9 VOLUME (24)
- 10 📶 (távvezérlés érzékelő) (12)
- 11 Kijelző az előlapon (80)

További információk

Kijelző az előlapon

Az előlap kijelzőjén megjelenő kijelzések

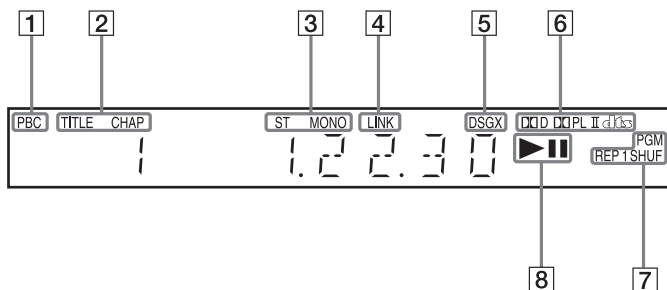

- 1 PBC lejátszás közben világít (csak VIDEO CD) (29)
- 2 Akkor világít, amikor a tétel vagy a fejezet időinformációi megjelennek a kijelzőn (csak DVD)
- 3 Mono/sztereó vételi üzemmód (csak rádió) (60)
- 4 Akkor világít, amikor kétcsatornás műsorforrás hangja szól a hátsó hangsugárzókból (50)
- 5 Aktuális hanghatás (kivéve JPEG) (51)
- 6 Aktuális hangformátum (kivéve JPEG) (48)
- 7 Aktuális lejátszási mód (csak DVD üzemmódban)
- 8 Lejátszási művelet (csak DVD üzemmódban)

Hátoldal

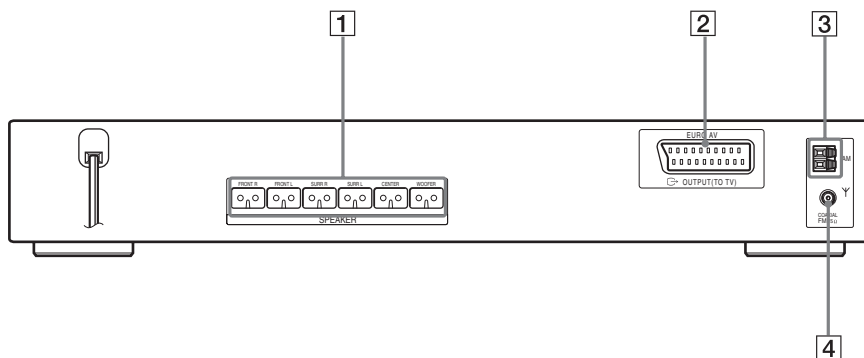

1 SPEAKER aljzatok (14)

2 EURO AV  OUTPUT (TO TV) aljzat (19)

3 AM antennacsatlakozó (18)

4 FM 75Ω COAXIAL aljzat (18)

További információk

A távvezérlő

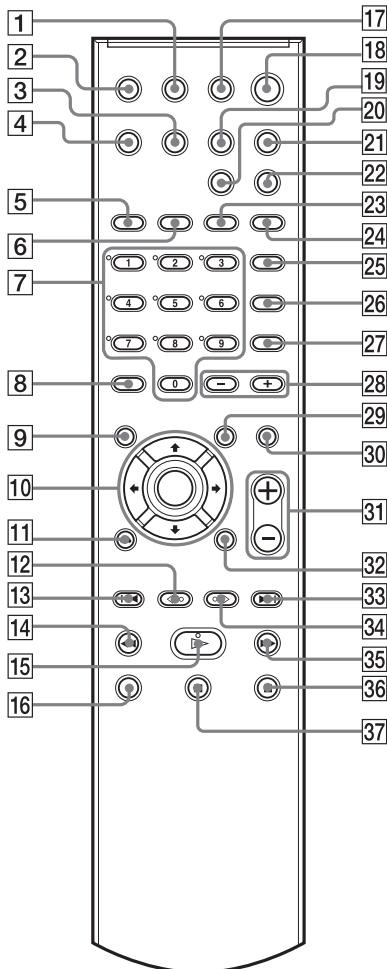

- 1 TV I/⏻ (be/készlet) gomb (57)
- 2 TV/VIDEO gomb (57)
- 3 TUNER MENU gomb (59)
- 4 SLEEP gomb (61)
- 5 REPEAT/FM MODE gomb (27, 60)
- 6 TUNER/BAND gomb (60)
- 7 Számgombok (28, 53, 57)
Az 5-ös számgombon tapintópont található.*
- 8 CLEAR, -/- gomb (21, 26, 57, 58)

- 9 TOP MENU gomb (28)
- 10 ←/↑/↓/→/ENTER gomb (20, 26, 49, 53, 62, 63)
- 11 ↻ RETURN gomb (29)
- 12 ←•/◀|| REPLAY, STEP gomb (24)
- 13 ◀◀ PRESET -, TV CH - gomb (21, 24, 57, 60)
- 14 ◀◀/◀|| SLOW, TUNING - gomb (39, 59)
- 15 ▷ (lejátszás) gomb (24)
A ▷ gombon tapintópont található.*
- 16 TV gomb (57)
- 17 THEATRE SYNC gomb (58)
- 18 I/⏻ (be/készlet) gomb (20, 24, 60)
- 19 AMP MENU gomb (20, 62)
- 20 DSGX gomb (51)
- 21 FUNCTION gomb (24)
- 22 SOUND FIELD gomb (49)
- 23 DISPLAY gomb (60)
- 24 PICTURE NAVI gomb (33)
- 25 AUDIO gomb (47)
- 26 SUBTITLE gomb (52)
- 27 ANGLE gomb (52)
- 28 ALBUM -/+ gomb (24, 58)
- 29 MENU gomb (28)
- 30 MUTING gomb (24)
- 31 VOLUME, TV VOL +/- gomb (24, 57, 60)
A VOLUME, TV VOL + gombon tapintópont található.*
- 32 ☰ DISPLAY gomb (9, 21, 26, 53, 63)
- 33 ▶▶ PRESET +, TV CH + gomb (21, 24, 57, 60)
- 34 •→/||▶ ADVANCE, STEP gomb (24)
- 35 ▶▶/▶|| SLOW, TUNING + gomb (39, 59)
- 36 ■ (állj) gomb (24, 53, 60)
- 37 || (szünet) gomb (24)

* A tapintópontot referenciaként használhatja a készülék vezérlése közben.

Az alapbeállítási menü elemei

A DVD alapbeállítási menüben az alábbi jellemzőket állíthatja be.

A következő listában feltüntetett jellemzők eltérő sorrendben jelenhetnek meg a készülék kijelzőjén.

LANGUAGE SETUP

- OSD (Válassza ki a kívánt nyelvet a megjelenő listából.)
- MENU (Válassza ki a kívánt nyelvet a megjelenő listából.)
- AUDIO (Válassza ki a kívánt nyelvet a megjelenő listából.)
- SUBTITLE (Válassza ki a kívánt nyelvet a megjelenő listából.)

SCREEN SETUP

- TV TYPE
 - 16:9
 - 4:3 LETTER BOX
 - 4:3 PAN SCAN
- SCREEN SAVER
 - ON
 - OFF
- BACKGROUND
 - JACKET
 - PICTURE
 - GRAPHICS
 - BLUE
 - BLACK
- LINE
 - VIDEO
 - RGB

CUSTOM SETUP

- PAUSE MODE
 - AUTO
 - FRAME
- TRACK SELECTION
 - OFF
 - AUTO
- MULTI-DISC RESUME
 - ON
 - OFF
- AUDIO DRC
 - OFF
 - STANDARD
 - MAX
- DivX

SPEAKER SETUP

- SIZE
 - FRONT
 - YES
 - CENTER
 - YES
 - NONE
 - SURROUND
 - BEHIND
 - SIDE
 - NONE
 - SUBWOOFER
 - YES
- DISTANCE
 - FRONT 1,0 m – 7,0 m
 - CENTER 0,0 m – 7,0 m
 - SURROUND 0,0 m – 7,0 m
- LEVEL (FRONT)
 - L -6 dB – 0 dB
 - R -6 dB – 0 dB
 - CENTER -6 dB – +6 dB
 - SUBWOOFER -6 dB – +6 dB
- LEVEL (SURROUND)
 - L -6 dB – +6 dB
 - R -6 dB – +6 dB
- TEST TONE
 - OFF
 - ON

Az AMP menü elemei

A távvezérlő AMP MENU gombjával az alábbi beállítási lehetőségek közül választhat.

AMP menu

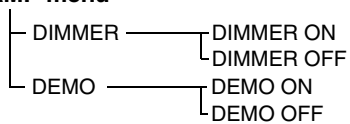

Numerikus címszavak

16:9 65
4:3 LETTER BOX 65
4:3 PAN SCAN 65
5.1 csatornás térhang 48

A

A/V SYNC 38
Alapbeállítási menü 63, 83
ALBUM 40
Album 76
AMP menü 20
AMP menülista 84
ANGLE 52
Antenna csatlakoztatás 18
AUDIO 64
AUDIO DRC 67

B

BACKGROUND 65
Bemutató 20

C

CHAPTER 40
Csatlakoztatások áttekintése 13
CUSTOM 63
CUSTOM PARENTAL CONTROL 53
CUSTOM SETUP 66

D

DATA CD 32, 36
DATA DVD 36
DEMO 20
DIMMER 62
DISPLAY 43
DISTANCE 68
DivX[®] 36, 67, 76
DOLBY DIGITAL 47
Dolby Digital 76
Dolby Pro Logic II 76
Dolby Surround Pro Logic 76
DSGX 51
DTS 47, 76
DVD 76
DVD menü 28
DVD+RW 77
DVD-RW 29, 76

E

EFFECT 36
Elemek 12
Előlap 79

F

Fájl 77
Fejezet 76
FILE 40
Film alapú műsorok 77
Folyamatos lejátszás 24
Folytatólagos lejátszás 55

G

Gyorsbeállítás 21
Gyorsított lejátszás előre 39
Gyorsított lejátszás hátra 39

H

Hálózati vezeték csatlakoztatása 20
Hangsugárzó beállítás 23
Hangsugárzók csatlakoztatása 14
Hangzasképek 49
Használható lemezek 6
Hátoldal 81
Hibaelhárítás 71

I

INDEX 40
INTERVAL 35
Ismételt lejátszás 27

J

Jelenet 77
JPEG 30, 32

K

Kameraállítás funkció 52, 77
Képbemutató 34
Képernyőkijelzések vezérlőmenü 9
alapbeállítási menü 63
Keresés 39
Keresés
műsorrészlet a tv-képernyő figyelésével 39
Kijelzések az előlapon 43, 80
Kijelzések
alapbeállítások menüje 63

L

LANGUAGE SETUP 64
Lassított lejátszás 39
Lemezek kezelése 71
LEVEL (FRONT) 68
LEVEL (SURROUND) 68
LINE 66

M

MENU 64
MODE (MP3, JPEG) 34
MP3 30, 32
MULTI-DISC RESUME 67
Műsorszám 77

N

Némítás 24
Nyelv kiválasztás 77
Nyelvek listája 78

O

ORIGINAL 29
OSD 64

P

PARENTAL CONTROL 54, 77
Pásztázás 39
PAUSE MODE 66
PBC lejátszás 7, 29, 77
PICTURE NAVI 33, 42
PLAY LIST 29
Programozott lejátszás 26

R

Rádió 60
Régió kód 7, 77
RESET 64

S

SCENE 40
SCREEN SAVER 65
SCREEN SETUP 65
SETUP 63
SIZE 67
SLEEP 61
SPEAKER SETUP 67
SUBTITLE 52, 64
Szatellit hangsugárzók felszerelése a falra 16

T

Tárolt állomás 59
Tárolt rádióadók elnevezése 60
Tartozékok 12
Távvezérlő 12, 57, 82
TEST TONE 69
Tétel 77
THEATRE SYNC 58
TIME/TEXT 41
TITLE 40
Többmenetes CD 7
Továbbítás 24
TRACK 40
TRACK SELECTION 66
TUNER MENU 59
Tv csatlakoztatás 19
TV TYPE 65
Tv-készülék vezérlése 57

V

Véletlen sorrendű lejátszás 27
Vezérlőmenü 9
VIDEO CD 77
Visszajátszás 24

<http://www.sony.net/>

Sony Corporation Printed in Czech Republic (EU)