

Softwaren i denne afspiller kan blive opdateret i fremtiden. For at få oplysninger om eventuelle opdateringer kan du besøge: <http://support.sony-europe.com/>

 Du kan finde praktiske råd, tip og oplysninger om Sonys produkter og tjenester på: [www.sony-europe.com/myproduct](http://www.sony-europe.com/myproduct)

AVCHD™

HDMI

BD LIVE™



DVD  
VIDEO

COMPACT  
disc  
DIGITAL AUDIO



BRAVIA  
Sync

PhotoTV  
HD

Java  
POWERED

<http://www.sony.net/>

Printed on 70% or more recycled paper.

4-135-582-11(1)



\*1-413558211+\*

Printed in Hungary



## Betjeningsvejledning

Blu-ray/DVD-afspiller

BDP-S360/S363

## ADVARSEL

For at mindske risikoen for brand eller elektrisk stød må enheden ikke udsættes for regn eller fugt.

For at undgå elektrisk stød, må kabinettet ikke åbnes. Overlad alt reparationsarbejde til fagfolk.

Batterier må ikke udsættes for kraftig varme, f.eks. sollys, åben ild eller lignende.

## FORSIGTIG

Brug af optiske instrumenter sammen med dette produkt øger risikoen for øjenskade. Da laserstrålen, som bruges i denne Blu-ray/DVD-afspiller, er farlig for øjnene, må du ikke forsøge at adskille kabinettet. Reparationsarbejde må kun udføres af fagfolk.





Denne etiket sidder på den laserbeskyttende afskærmning inde i kabinettet.



Dette apparat er klassificeret som et KLASSE 1 LASER-produkt. KLASSE 1 LASER-produktmærket sidder på den laserbeskyttende afskærmning inde i kabinettet.

## Oplysninger til kunder i Storbritannien og Irland

Af hensyn til brugervenligheden og sikkerheden er udstyret forsynet med et stik, der overholder BS1363. Hvis det er nødvendigt at udskifte sikringen i det medfølgende stik, skal der bruges en sikring med det samme amperetal som den medfølgende, og som er godkendt af ASTA eller BSI til BS1362 (dvs. med  eller -mærket). Hvis det stik, der følger med udstyret, har et aftageligt sikringsdæksel, skal du sørge for at fastgøre det, når du har skiftet sikringen. Brug aldrig stikket uden påsat sikringsdæksel. Kontakt nærmeste Sony-servicecenter, hvis du mister sikringsdækslet.



## Kassering af gammelt elektrisk og elektronisk udstyr (gældende i EU og andre europæiske lande med separate indsamlingssystemer).

Dette symbol på produktet eller på dets emballage angiver, at produktet ikke må behandles som husholdningsaffald. Det skal i stedet indleveres til et indsamlingssted for genbrug af elektrisk og elektronisk udstyr. Ved at sikre, at dette produkt bortskaffes korrekt, hindres eventuelle negative følger for miljø og mennesker, som ellers kunne forårsages af forkert affaldsbehandling for produktet. Genbrug af materialer bidrager til bevaring af naturens ressourcer. For nærmere oplysninger om genbrug af dette produkt kan du henvende dig til dine lokale myndigheder, renholdningsselskab eller den butik, hvor du købte produktet.

Europe Only



# Pb

## Bortskaffelse af udtjente batterier (gældende i EU og andre europæiske lande med separate indsamlingssystemer).

Dette symbol på batteriet eller på emballagen angiver, at det batteri, der leveres med produktet, ikke må behandles som husholdningsaffald. På nogle batterier anvendes dette symbol i kombination med et kemisk symbol. De kemiske symboler for kviksølv (Hg) eller bly (Pb) tilføjes, hvis batteriet indeholder mere end 0,0005 % kviksølv eller 0,004 % bly. Ved at sikre, at disse batterier bortskaffes korrekt, hindres eventuelle negative følger for miljø og mennesker, som ellers kunne forårsages af forkert affaldsbehandling for batteriet. Genbrug af materialerne bidrager til bevaring af naturens ressourcer.

For produkter, der af hensyn til sikkerhed, ydelse eller dataintegritet kræver en permanent tilslutning med et indbygget batteri, må dette batteri kun udskiftes af en kvalificeret reparatør. For at sikre, at batteriet bliver behandlet korrekt, skal du ved afslutningen af produktets levetid indlevere det til et indsamlingssted for genbrug af elektrisk og elektronisk udstyr.

For alle andre batterier henvises til afsnittet om, hvordan batteriet fjernes sikkert fra produktet. Indlever batteriet til et indsamlingssted for genbrug af udtjente batterier.

For nærmere oplysninger om genbrug af dette produkt eller batteri kan du henvende dig til dine lokale myndigheder, husholdningsaffaldsservice eller den butik, hvor du købte produktet.

Producenten af dette produkt er Sony Corporation, 1-7-1 Konan Minato-ku Tokyo, 108-0075 Japan. Den autoriserede repræsentant for EMC og produktsikkerhed er Sony Deutschland GmbH, Hedelfinger Strasse 61, 70327 Stuttgart, Tyskland. For alle spørgsmål vedrørende service og garanti henvises der til adresserne i de særskilte service- eller garantidokumenter.

## Forsigtighedsregler

- Denne enhed anvender 220 V – 240 V vekselstrøm, 50 Hz/60 Hz. Kontroller, at enhedens driftsspænding er den samme som spændingen i din lokale strømforsyning.
- For at undgå fare for brand eller stød må der ikke anbringes væskefyldte genstande, f.eks. vaser, på enheden.
- Monter enheden, så lysnetledningen straks kan afbrydes fra stikkontakten i tilfælde af vanskeligheder.

## Bemærkninger om diskene

- Hold om diskens kanter, så den ikke snaves til. Berør ikke overfladen. Støv, fingeraftryk eller ridser kan forårsage funktionsfejl på disken.



- Udsæt ikke disken for direkte sollys eller varmekilder, f.eks. varmluftskanaler, og efterlad den ikke i en bil parkeret direkte i solen, da der kan opstå betydelige temperaturstigninger inde i bilen.
- Efter afspilning skal disken opbevares i dens etui.

- Rens disken med en rengøringsklud. Aftør disken fra midten og udad.



- Brug ikke opløsningsmidler, f.eks. rensbenzin, fortynder, almindelige disk/linse-rengøringsmidler eller antistatisk spray beregnet til vinyl-lp'er.
- Hvis du har trykt diskens mærkat, skal den tørres før afspilning.
- Brug ikke følgende diske.
  - En linerenser.
  - En disk, der ikke er af standardform (f.eks. kort eller hjerte).
  - En disk med etiket eller mærkat påsat.
  - En disk hvor der er rester af klæbemiddel fra cellofantape eller en mærkat.
- Overfladen på afspilningssiden må ikke behandles for ridser.

# Forsigtighedsregler

## Om sikkerhed

- For at undgå brand eller elektrisk stød må du ikke placere væskefyldte genstande, f.eks. vaser, på afspilleren, og afspilleren må ikke placeres i nærheden af vand, f.eks. i nærheden af et badekar eller brusebadeværelse. Hvis der skulle trænge en fast eller flydende genstand ind i kabinettet, skal du trække afspillerens stik ud og lade den kontrollere af fagfolk, før du gør videre brug af den.
- Rør ikke ved lysnetledningen med våde hænder. Det kan forårsage elektrisk stød.

## Om placering

- Placer afspilleren på et sted med tilstrækkelig ventilation for at undgå overophedning af afspilleren.
- Placer ikke afspilleren på et blødt underlag, f.eks. et tæppe, der kan blokere ventilationsåbningerne.
- Monter ikke afspilleren på et indelukket sted, f.eks. en reolhylde el. lign.
- Placer ikke afspilleren i nærheden af varmekilder eller på steder, hvor den udsættes for direkte sollys, meget stov eller mekaniske stød.
- Placer ikke afspilleren udendørs, i biler, på skibe eller på andre fartøjer.
- Hvis afspilleren bringes direkte fra kolde til varme omgivelser eller placeres i et meget fugtigt rum, kan der dannes kondensvand på linsene inde i afspilleren. Hvis det sker, virker afspilleren muligvis ikke korrekt. I så fald skal du tage disken ud og lade afspilleren stå tændt i ca. en halv time, indtil fugten er fordampet.

- Afspilleren må ikke monteres, så den hælder. Den er kun beregnet til vandret montering.
- Hold afspilleren og diske væk fra udstyr med kraftige magneter, f.eks. mikrobølgeovne eller store højttalere.
- Undlad at placere tunge eller ustabile genstande på afspilleren.
- Placer ikke andre genstande end diske på diskskuffen. Det kan forårsage skade på afspilleren eller genstanden.
- Tag alle diske ud af afspilleren, når du flytter den. I modsat fald kan afspilleren beskadiges.
- Når du flytter afspilleren, skal du afbryde lysnetledningen og alle andre kabler fra afspilleren.

## Om strømkilder

- Afspilleren er ikke afbrudt fra vekselsstrømkilden (lysnettet), så længe den er tilsluttet en stikkontakt, heller ikke hvis selve afspilleren er slukket.
- Træk afspillerens stik ud af stikkontakten, hvis den ikke skal bruges i længere tid.
- Afbryd lysnetledningen ved at tage fat om stikket. Træk aldrig i selve ledningen.
- Overhold følgende punkter for at forhindre, at lysnetledningen beskadiges. Brug ikke lysnetledningen, hvis den er beskadiget, da det kan medføre elektrisk stød eller brand.
  - Lysnetledningen må ikke komme i klemme mellem afspilleren og væggen, en hyldel el. lign.
  - Læg ikke noget tungt på lysnetledningen, og træk ikke i selve lysnetledningen.

## Om justering af lydstyrken

Skrub ikke op for lydstyrken, når du lytter til en passage med meget lavt lydniveau eller uden lydssignaler. Højttalere kan beskadiges, når der afspilles en passage med meget højt lydstyrkeniveau.

## Om rengøring

Rengør kabinettet, panelet og knapperne med en blød klud. Brug ikke en slibevamp, skurepulver eller opløsningsmidler som f.eks. sprit eller rensbenzin.

## Om rengøring af diske, disk/linse-rensere

Brug ikke rensediske eller disk/linse-rensere (af flydende eller spraytype). De kan forårsage funktionsfejl.

## Om udskiftning af dele

Hvis afspilleren repareres, kan reparerede dele indsamles til genudnyttelse eller genbrug.

## Ophavsret og varemærker



- Dette produkt indeholder teknologi til ophavsretsbeskyttelse, der er beskyttet af erstatningskrav af visse patenter i USA og andre intellektuelle ejendomsrettigheder. Brug af denne teknologi til ophavsretsbeskyttelse skal autoriseres af Macrovision Corporation, og er beregnet til fremvisning i private hjem og anden begrænset brug, med mindre Macrovision Corporation har givet autorisation til andet. Imitation og demontering er forbudt.
- "AVCHD" og "AVCHD"-logoet er varemærker, der tilhører Panasonic Corporation og Sony Corporation.
- Java og alle Java-baserede varemærker og logoer er varemærker eller registrerede varemærker, der tilhører Sun Microsystems, Inc.
- "XMB" og "xross media bar" er varemærker, der tilhører Sony Corporation og Sony Computer Entertainment Inc.
- Dette produkt indeholder High-Definition Multimedia Interface (HDMI™) -teknologi. HDMI, HDMI-logoet og High-Definition Multimedia Interface er varemærker eller registrerede varemærker, der tilhører HDMI Licensing LLC.
- "Blu-ray Disc" er et varemærke.
- Logoerne "Blu-ray Disc", "DVD+RW", "DVD-RW", "DVD+R", "DVD-R", "DVD VIDEO" og "CD" er varemærker.
- "BD-LIVE", "BD-LIVE"-logoet og "BONUSVIEW" er varemærker, der tilhører Blu-ray Disc Association.
- "x.v.Colour" og "x.v.Colour"-logoet er varemærker, der tilhører Sony Corporation.
- "BRAVIA Sync" og "BRAVIA Sync"-logoet er varemærker, der tilhører Sony Corporation.
- "PhotoTV HD" og "PhotoTV HD"-logoet er varemærker, der tilhører Sony Corporation.
- Andre system- og produktnavne er generelt varemærker eller registrerede varemærker, der tilhører producenterne.™ og ® mærkerne ikke er angivet i dette dokument.

## VIGTIG BEMÆRKNING

Forsigtig: Afspilleren kan fastholde et stillvideobillede eller skærmdisplaybillede på en tv-skærm på ubestemt tid. Hvis du lader stillvideobilledet eller skærmvisningen stå på tv'et i længere tid, risikerer du at beskadige tv-skærmen permanent. Tv-apparater med plasmaskærm er særligt følsomme over for dette.

Henvend dig til nærmeste Sony-forhandler, hvis du har spørgsmål om eller problemer med afspilleren.

## Om denne vejledning

- I denne vejledning bruges "disk" som en generel reference for BD'er, DVD'er eller CD'er med mindre andet er angivet i teksten eller på illustrationerne.
- Ikoner som f.eks. **BD**, der er anført øverst i hver forklaring, angiver hvilken typer medier, der kan bruges med den funktion, som forklares.  
For nærmere oplysninger, se "Diske der kan afspilles" (side 59).
- Instruktionerne i denne vejledning beskriver knapperne på fjernbetjeningen. Du kan også bruge knapperne på afspilleren, hvis de har de samme eller lignende symboler som knapperne på fjernbetjeningen.
- De illustrationer af skærmvisning, der bruges i denne vejledning, stemmer ikke altid overens med den grafik, der vises på tv-skærmen.
- BDP-S363 er brugt som eksempel.
- "Nødvendigt at vide" oplysninger (for at undgå forkert betjening) er anført under -ikonet. "Rart at vide" oplysninger (tips og andre praktiske oplysninger) er anført under -ikonet.

# Indholdsfortegnelse

ADVARSEL	2
Forsigtighedsregler	3
Vejledning til dele og knapper	8

---

## Tilslutninger og indstillinger

Tilslutning af afspilleren	13
Trin 1: Tilslutning til tv'et	14
Tilslutning til et HDMI-stik	15
Om BRAVIA Sync-funktioner (kun for HDMI-tilslutninger)	16
Tilslutning til komponent-videostik (Y, Pb /Cb, Pr /Cr)	17
Tilslutning til lyd/videostik	18
Trin 2: Tilslutning til AV-forstærkeren (receiveren)	19
Tilslutning til et HDMI-stik	20
Tilslutning til digitale stik (OPTICAL/COAXIAL)	21
Tilslutning til lydindgangsstik L/R (venstre/højre)	22
Trin 3: Indsætte den eksterne hukommelse	23
Trin 4: Tilslutning til netværket	24
Ved direkte tilslutning til en bredbåndsruter	24
Når der tilsluttes via en trådløs LAN-ruter	25
Trin 5: Tilslutning af lysnetledningen	25
Trin 6: Klargøring af fjernbetjeningen	26
Betjening af tv med fjernbetjeningen	26
Trin 7: Easy Setup	27

---

## Afspilning

Afspille BD/DVD	30
Bruge BD'ens eller DVD'ens menu	32
Bruge BONUSVIEW/BD-LIVE	32
Søge efter en titel/kapitel	33
Vise afspilningstid og afspilningsinformation	34
Justere billeder og lyd for videoer	34
Afspille musik-CD'er og MP3-lydspor	35
Afspille fotofiler	37

---

## Indstillinger og justeringer

Bruge visningerne af indstillinger	39
Network Update	40
Video Settings	41
Audio Settings	44
BD/DVD Viewing Settings	47
Photo Settings	49
System Settings	49
Network Settings	51
Easy Setup	52
Resetting	53

---

## Yderligere oplysninger

Fejlsøgning .....	54
Selvdiagnosefunktion .....	58
Diske der kan afspilles .....	59
Billedopløsning .....	62
Lydudgangssignaler og indstillinger af afspilleren .....	63
Specifikationer .....	64
Sprogkodeliste .....	65
Forældrekontrol/Områdekode .....	65
Betingelser og vilkår for brug og slutbruger-licensaftale .....	66
Ordliste .....	68
Index .....	71

Før du betjener afspilleren, bedes du læse "Terms and Conditions of Use and End User License Agreement" (side 66).

# Vejledning til dele og knapper

For flere oplysninger, se sidetallene i parentes.

## Fjernbetjening

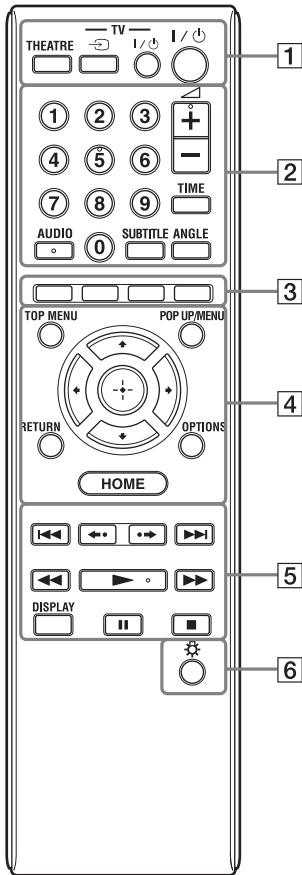

Talknap 5, AUDIO, ◀ + og ▶-knapperne har en berøringsprik. Brug berøringsprikken som reference ved betjening af afspilleren.

### 1 THEATRE (side 16)

Skifter automatisk til den optimale videoindstilling for film. Når der er tilsluttet til en AV-forstærker (receiver) ved hjælp af HDMI-kablet, skifter højttalerudgangen også automatisk. Når der er tilsluttet til et Theatre Mode-kompatibelt tv ved hjælp af HDMI-kablet, skifter tv'ets videoindstilling til Theatre Mode.



THEATRE-knappen fungerer kun, når der er tilsluttet til en Sony Theatre Mode-kompatibel AV-forstærker (receiver) eller et Sony Theatre Mode-kompatibelt tv.

### TV (TV input select) (side 26)

Skifter mellem tv og andre indgangskilder.

### TV I/O (on/standby) (side 26)

Tænder tv'et eller sætter i standby.

### I/O (on/standby) (side 27)

Tænder afspilleren eller sætter i standby.

### 2 Talknapper (side 33, 51)

Til at indtaste titel/kapitelnumre osv.

### ◀ (volume) +/- (side 26)

Justerer tv'ets lydstyrke.

### TIME (side 11)

Viser forløbet/resterende afspilningstid på frontpaneldisplayet. Hver gang du trykker på knappen, skifter displayet mellem forløbet afspilningstid og resterende afspilningstid.

### AUDIO (side 47)

Vælger sproget, når der er optaget flere sprog på en BD-ROM/DVD VIDEO. Vælger lydsporet på CD'er.

### SUBTITLE (side 47)

Vælger undertekstsproget, når der er optaget flere sprog på en BD-ROM/DVD VIDEO.

### ANGLE

Skifter til andre synsvinkler, når der er optaget flere vinkler på en BD-ROM/DVD VIDEO.



### 3 Farveknapper (rød/grøn/gul/blå)

Genvejstasterne til at vælge punkter på nogle BD'ers menuer (kan også bruges til interaktiv Java-betjening for BD'er).

### 4 TOP MENU (side 32)

Åbner eller lukker BD'ens eller DVD'ens topmenu.

### POP UP/MENU (side 32)

Åbner eller lukker BD-ROM'ens pop-up-menu eller DVD'ens menu.

### OPTIONS (side 32, 37)

Options-menuen (valgmuligheder) vises på skærmen.

### HOME (side 30, 39)

Aktiverer afspillerens home-menu (hjem). Afslutter home-menuen (hjem), når en cd indsættes.

### RETURN

Går tilbage til det foregående display.



Flytter fremhævelsen for at vælge et vist punkt.

### Midterknap (ENTER)

Indfører det valgte punkt.

### 5 ◀◀/▶▶ (previous/next)

Springer til det foregående/næste kapitel, spor eller fil.

For at gå til begyndelsen af det foregående spor skal du trykke to gange på ◀◀.

### ◀•/•▶ (øjeblikkelig genafspilning/øjeblikkelig fremrykning)

Viser scenen igen/rykker kortvarigt hurtigt fremad i scenen.

Hver gang du trykker på •▶, rykkes der kortvarigt hurtigt fremad i de aktuelle scener i 15 sekunder.

Hver gang du trykker på ◀•, vises de aktuelle scener igen i 10 sekunder.

### ◀◀/▶▶ (hurtigt bagud/hurtigt fremad)

Når der trykkes på den under afspilning, rykker disken hurtigt bagud/hurtigt fremad. Hver gang du trykker på knappen, skifter søgehastigheden som følger\*:

Afspilningsretning

▶▶ 1 (×10) → ▶▶ 2 (×30) →

▶▶ 3 (×120)

Modsat retning

◀◀ (×1) → ◀◀ 1 (×10) →

◀◀ 2 (×30) → ◀◀ 3 (×120)

Når du trykker på knappen og holder den ned, fortsætter hurtig rykning fremad/bagud med den valgte hastighed, indtil du slipper knappen.

\* Søgehastigheden ændres ikke ved afspilning af CD'er og MP3-lydspor.

Hastighedsværdierne er omtrentlige.

– For at fortsætte normal afspilning skal du trykke på ▶.

### Sådan afspilles langsomt, med frysning af enkeltbillede (kun afspilningsretning)

BD'er/DVD'er afspilles langsomt, når der trykkes på ▶▶ i mindst et sekund i pause.

Der afspilles et billede ad gangen, når der trykkes kortvarigt på ▶▶ i pause.

– For at fortsætte normal afspilning skal du trykke på ▶.

### ▶▶ (play) (side 30)

Begynder afspilning eller genstarter afspilning.

Fortsætter afspilningen fra det punkt, hvor du trykker på ■ (Resume Play).

Afspiller et slideshow, når en disk med JPEG-billedfiler er indsat.

### DISPLAY (side 34)

Viser afspilningsinformationen på skærmen.

### || (pause)

Holder pause i eller genstarter afspilning.

### ■ (stop)

Standser afspilning og husker stoppunktet (fortsætte-punktet) (side 31, 36).

Fortsætte-punktet for en titel/spor er det sidste punkt, du har spillet eller det sidste foto for en fotomappe.

### 6 ⏻ (lys) (kun BDP-S363)

Tænder 4- og 5-knapperne

(undtagen ◀◀/▶▶/◀•/•▶ og ENTER).

Praktisk til betjening i mørke.

## Frontpanel

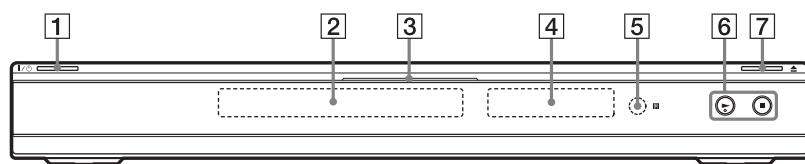

▶-knappen har en berøringstrik. Brug berøringstriken som reference ved betjening af afspilleren.

**1 I/O (tænd/standby) (side 27)**

Tænder afspilleren eller sætter i standby.

**2 Diskskuffe (side 30)**

**3 Blu-ray Disc-indikator**

Lyser hvid, mens afspilleren er tændt.  
Lyser blå, når der afspilles BD'er.

**4 Frontpaneldisplay (side 11)**

**5 Fjernbetjeningssensor (side 26)**

**6 ▶ (afspil), ■ (stop) (side 30)**

Starter og standser afspilning.

**7 ▲ (åbn/luk) (side 30)**

Åbner og lukker diskskuffen.

**Til at låse diskskuffen (Børnelås)**

Du kan låse diskskuffen for at forhindre, at den åbnes ved en fejltagelse.

Når afspilleren er tændt, skal du holde ned på ▶ på afspilleren i mindst 10 sekunder, indtil "LOCKED" vises på frontpaneldisplayet. Diskskuffen låses.

For at låse diskskuffen op skal du holde ned på ▶ på afspilleren, indtil "UNLOCK" vises på frontpaneldisplayet.

## Frontpaneldisplay

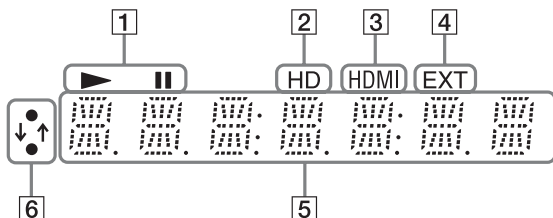

### 1 ▶, ||

Lyser under afspilning eller pause.

### 2 HD (side 42)

Lyser, når der udsendes 720p/1080i/1080p-videosignaler fra HDMI OUT-stikket eller 720p/1080i-videosignaler fra COMPONENT VIDEO OUT-stikkene.

### 3 HDMI (side 15)

Lyser, når en HDMI-enhed er genkendt.

### 4 EXT (side 23)

Lyser, når den eksterne hukommelse er genkendt.

### 5 Afspilningsinformation

Du kan kontrollere tidsinformationen. Tryk gentagne gange på TIME under afspilning.

Displayet skifter som følger:

#### Ved afspilning af en BD-ROM/DVD VIDEO

Forløbet tid for den aktuelle titel



Resterende tid for den aktuelle titel

#### Ved afspilning af en CD

Forløbet tid for det aktuelle spor



Resterende tid for det aktuelle spor



Forløbet tid for den aktuelle disk\*



Resterende tid for den aktuelle disk\*

\* Undtagen MP3-lydspor



"T" (titel eller et spor), "C" (kapitel) eller "D" (Disc) kan blive vist, afhængigt af disken.

### 6 Indikator for

#### netværksforbindelse

Lyser, når der er tilgang til netværket, og afspillerens software downloades. For nærmere oplysninger om downloading af afspillerens software, se side 40.

## Bagpanel

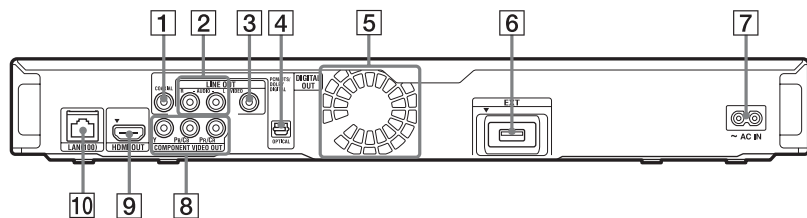

- 1 DIGITAL OUT (COAXIAL) -stik (side 21)**
- 2 LINE OUT (R-AUDIO-L) -stik (side 17, 18, 22)**
- 3 LINE OUT (VIDEO) -stik (side 18)**
- 4 DIGITAL OUT (OPTICAL) -stik (side 21)**
- 5 Ventilationshuller**  
Ventilatoren er inde i afspilleren.
- 6 EXT -slot (side 23)**
- 7 AC IN -stik (side 25)**
- 8 COMPONENT VIDEO OUT (Y, P<sub>B</sub>/C<sub>B</sub>, P<sub>R</sub>/C<sub>R</sub>) -stik (side 17)**
- 9 HDMI OUT-stik (side 15, 20)**
- 10 LAN (100) -stik (side 24)**

---

## Tilslutning af afspilleren

Kontroller, at du har følgende dele.

- Lysnetledning (1)
- Fjernbetjening (1)
- R6-batterier (størrelse AA) (2)

Følg trin 1 til 7 for at tilslutte optageren og justere indstillingerne for afspilleren. Tilslut ikke lysnetledningen, før du når “Trin 5: Tilslutning af lysnetledningen” (side 25).



## Tilslutninger og indstillinger

# Trin 1: Tilslutning til tv'et

## Om video/HDMI OUT-stik

Afspilleren har følgende videostik. Tilslut afspilleren til tv'et i overensstemmelse med indgangsstikkene på tv'et.

Når du tilslutter afspilleren til tv'et med HDMI-kablet, får du digitale billeder og lyd i høj kvalitet via HDMI OUT-stikket.

Stiktype	Billedopløsning	Tilslutning
Høj kvalitet Digital 	High definition: 1080/24p, 1080p, 1080i, 720p Standard definition: 576p/480p, 576i/ 480i	Se "Tilslutning til et HDMI-stik" (side 15).
Standard kvalitet Analog	 High definition: 1080i, 720p Standard definition: 576p/480p, 576i/480i	Se "Tilslutning til komponent-videostik (Y, Pb /Cb, Pr /Cr)" (side 17).
	 Standard definition: 576i/480i	Se "Tilslutning til lyd/videostik" (side 18).



- Sæt kablerne godt fast for at undgå uønskede forstyrrelser.
- Se vejledningen til de komponenter, der skal tilsluttes.
- Du kan ikke slutte denne afspiller til et tv, der ikke har et videoindgangsstik.
- Udsæt ikke tilslutningskablerne for kraftigt tryk. Det kan beskadige kabler og stik, hvis det presses mod kabinetvæggen el.lign.

## Sådan tilsluttes til et tv med DVI-indgang

Brug et HDMI-DVI-konverterkabel (medfølger ikke). DVI-stikket accepterer ingen lydssignaler, så du er nødt til at bruge en anden lydtilslutning foruden denne tilslutning (side 19).

Desuden kan du ikke tilslutte HDMI OUT-stik til DVI-stik, der ikke er HDCP-kompatible (f.eks. DVI-stik på pc-skærme).

## Tilslutning til et HDMI-stik

Forbind afspilleren og tv'et med et HDMI-kabel for at få digitale billeder og lyd i høj kvalitet via HDMI OUT-stikket.

Hvis du tilslutter et Sony-tv, der er kompatibelt med "Control for HDMI"-funktion (side 16), henvises til betjeningsvejledningen til tv'et.

Hvis du tilslutter et 1080/24p- eller 1080p-kompatibelt tv, skal du bruge et High Speed HDMI-kabel.

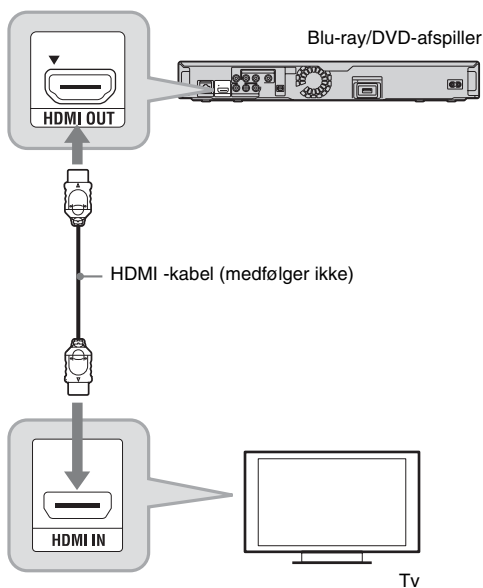

### Bemærkninger om tilslutning til HDMI OUT-stikket

Bemærk følgende, da forkert håndtering kan beskadige HDMI OUT-stikket og tilslutningsstikket.

- Ret forsigtigt HDMI OUT-stikket på afspillerens bagside og HDMI-tilslutningsstikket ind efter hinanden. Kontroller, at deres form passer, og at tilslutningsstikket ikke er vendt om eller på skrå.

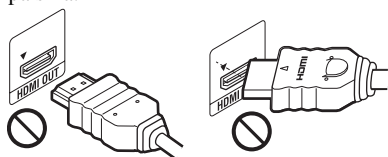

- Sørg for at afbryde HDMI-kablet, når du flytter afspilleren.



- Hvis du placerer afspilleren på kabinettet med HDMI-kablet tilsluttet, må du ikke udsætte kabinetvæggen for kraftigt tryk. Det kan beskadige HDMI OUT-stikket eller HDMI-kablet.
- Når du tilslutter eller afbryder, må du ikke skrue HDMI-tilslutningsstikket ind eller dreje det.

### Om indikatorer for HDMI-tilslutning



Når den tilsluttede HDMI-kompatible komponent er genkendt, lyser HDMI-indikatoren på frontpanelet.



- Ikke alle high definition-tv-apparater er fuldt kompatible med dette produkt og kan give fejl på billedet. I tilfælde af problemer med 480i/576i/480p/576p/720p/1080i/1080p progressive scan-billeder anbefales det at skifte tilslutningen til LINE OUT VIDEO-stikket. Eventuelle spørgsmål vedrørende tv'et's kompatibilitet med denne model 480i/576i/480p/576p/720p/1080i/1080p Blu-ray/DVD-afspiller kan rettes til vores kundeservicecenter.
- Hvis billedet ikke er tydeligt, ikke er naturligt eller ikke er tilfredsstillende, kan du ændre billedopløsningen i trin 3 i "Output Video Format" under "Video Settings"-opsætningen (side 42).
- Brug kun et HDMI-kabel med HDMI-logo.

## Om BRAVIA Sync-funktioner (kun for HDMI-tilslutninger)

Hvis du forbinder Sony-komponenter, som er kompatible med "Control for HDMI"-funktionen, med et HDMI-kabel (medfølger ikke), forenkles betjeningen som vist nedenfor:

- **One-Touch Play (One-Touch-afspilning)**  
Med et enkelt tryk på følgende knapper tændes det tilsluttede tv, og indgangsvælgeren på tv'et skiftes automatisk til afspilleren.  
–   
– HOME: Home-menuen (hjem) vises automatisk (side 9, 30, 39).  
– : Afspilning standser automatisk (side 31).
- **System Power-Off (automatisk slukning af system)**  
Når du slukker tv'et med TV  eller tænd/sluk-knappen på tv'ets fjernbetjening, slukkes afspilleren og HDMI-kompatible komponenter automatisk.
- **Theatre (biograf)**  
Når du trykker på THEATRE, skifter afspilleren automatisk til den optimale videoindstilling for film. Når der er tilsluttet med en AV-forstærker (receiver) ved hjælp af HDMI-kablet, skifter højttalerudgangen også automatisk. Når der er tilsluttet til et Theatre Mode-kompatibelt tv ved hjælp af HDMI-kablet, skifter tv'ets videoindstilling til Theatre Mode. Tryk på knappen igen for at vende tilbage til den oprindelige indstilling.

- **Language Follow (automatisk sprogskift)**  
Når du ændrer sproget for skærmvisning på tv'et, ændres afspillerens sprog for skærmvisning også, når afspilleren har været slukket og tændt.

## Sådan forberedes til BRAVIA Sync-funktioner

Indstil "Control for HDMI" på "On" i "System Settings"-opsætningen (side 49). For nærmere oplysninger om indstillingerne for tv'et eller andre tilsluttede komponenter, henvises til betjeningsvejledningen til tv'et eller komponenterne.



- Når du tilslutter et Sony-tv, der er kompatibelt med "Control for HDMI" Easy Setting-funktionen med HDMI-kablet, skifter "Control for HDMI"-indstillingen på afspilleren automatisk til "On", hvis "Control for HDMI"-indstillingen på det tilsluttede tv er indstillet til "On". Se betjeningsvejledningen til tv'et.
- Når du tilslutter et Sony-tv, der er kompatibelt med BRAVIA Sync-funktioner med HDMI-kablet, kan du betjene de grundlæggende funktioner på afspilleren med tv'ets fjernbetjening, hvis "Control for HDMI"-indstillingen på det tilsluttede tv er indstillet til "On". Se betjeningsvejledningen til tv'et.



Afhængigt af den tilsluttede komponent, virker "Control for HDMI"-funktionen ikke altid. Se betjeningsvejledningen til komponenten.



## Tilslutning til komponent-videostik (Y, Pb/Cb, Pr/Cr)

Forbind COMPONENT VIDEO OUT-stikkene på afspilleren og tv'et med et komponent-videokabel (medfølger ikke). Du får billeder i høj kvalitet.

Sørg for at tilslutte til LINE OUT (R-AUDIO-L)-stikkene med et lyd/videokabel (medfølger ikke).

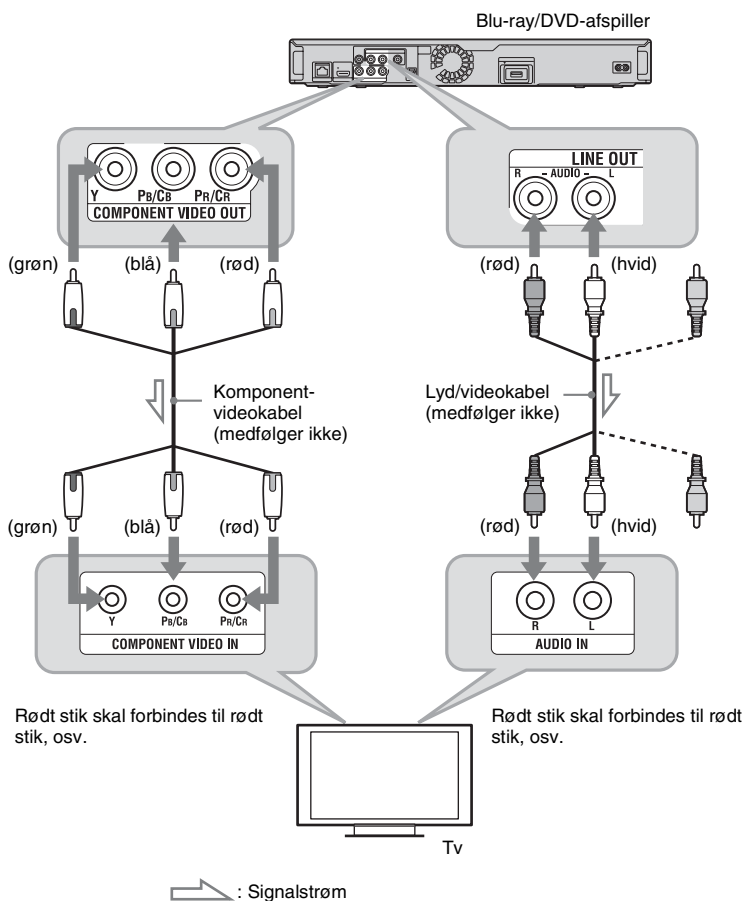

Når du forbinder afspilleren og tv'et med et komponent-videokabel, skal videostikket (gult) på lyd/videokablet (medfølger ikke) afbrydes.

## Tilslutning til lyd/videostik

Forbind LINE OUT (VIDEO, R-AUDIO-L) -stikkene på afspilleren og tv'et med et lyd/videokabel (medfølger ikke). Du får billeder og lyd i standardkvalitet.

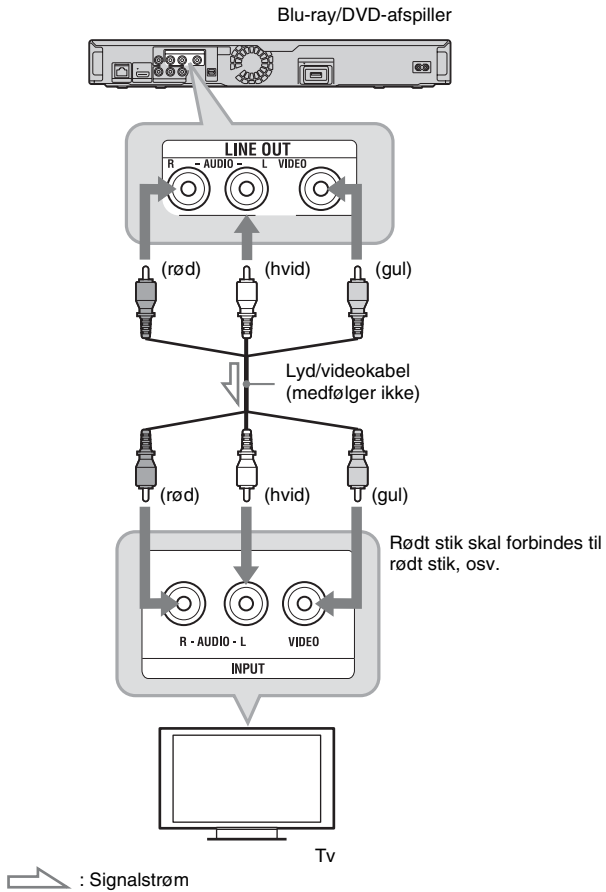

## Trin 2: Tilslutning til AV-forstærkeren (receiveren)

### Om lyd/HDMI OUT-stik

Afspilleren har følgende lydstik. Tilslut afspilleren til AV-forstærkeren (receiveren) i overensstemmelse med indgangsstikkene på AV-forstærkeren (receiveren).

Stiktype	Tilslutning
Digital	Se "Tilslutning til et HDMI-stik" (side 20).
	Se "Tilslutning til digitale stik (OPTICAL/COAXIAL)" (side 21).
Analog	Se "Tilslutning til lydindgangsstik L/R (venstre/højre)" (side 22).

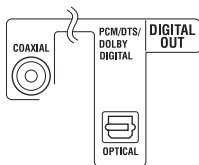

For at placere højttalerne korrekt henvises til betjeningsvejledningen til de tilsluttede komponenter.

## Tilslutning til et HDMI-stik

Hvis AV-forstærkeren (receiveren) har en HDMI-indgang, skal du bruge denne tilslutning. Du kan få lyd i højere kvalitet fra den tilsluttede AV-forstærker (receiver).

For at få 7.1 kanals lyd, skal du bruge et High Speed HDMI-kabel.

Hvis du tilslutter en Sony AV-forstærker (receiver), der er kompatibel med "Control for HDMI"-funktion (side 16), henvises til betjeningsvejledningen til AV-forstærkeren (receiveren).

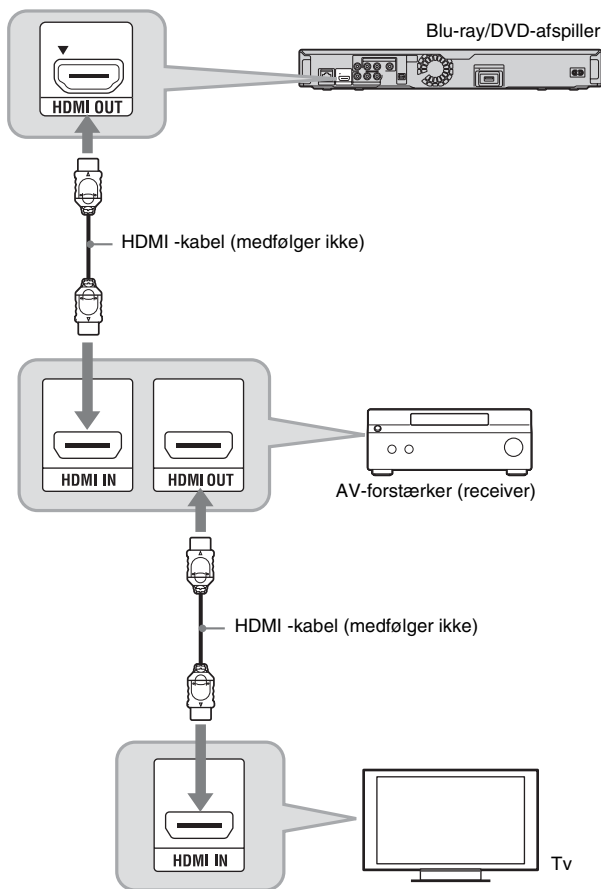

**1** Forbind HDMI OUT-stikket på afspilleren og AV-forstærkeren (receiveren).

**2** Indstil "BD Audio Setting" på "Direct" i "Audio Settings"-opsætningen (side 45).

For at høre den sekundære lyd (kommentar), skal "BD Audio Setting" indstilles på "Mix".



Kontroller følgende indstillinger:

- "Audio Output Priority" er indstillet på "HDMI" i "Audio Settings"-opsætningen (side 44).
- "Audio (HDMI)" er indstillet på "Auto" i "Audio Settings"-opsætningen (side 44).



Ikke alle HDMI-kompatible AV-forstærkere (receiver) accepterer 8-kanals Linear PCM-signaler. Se også betjeningsvejledningen til den tilsluttede AV-forstærker (receiver).

## Tilslutning til digitale stik (OPTICAL/COAXIAL)

Hvis AV-forstærkeren (receiveren) har en Dolby<sup>\*1</sup> Digital-, Dolby Pro Logic- eller DTS<sup>\*2</sup>-dekoder og et digitalt indgangsstik, kan du få Dolby Digital (5.1-kanal), Dolby Pro Logic (4.0-kanal) eller DTS (5.1-kanal) surrroundeffekter.

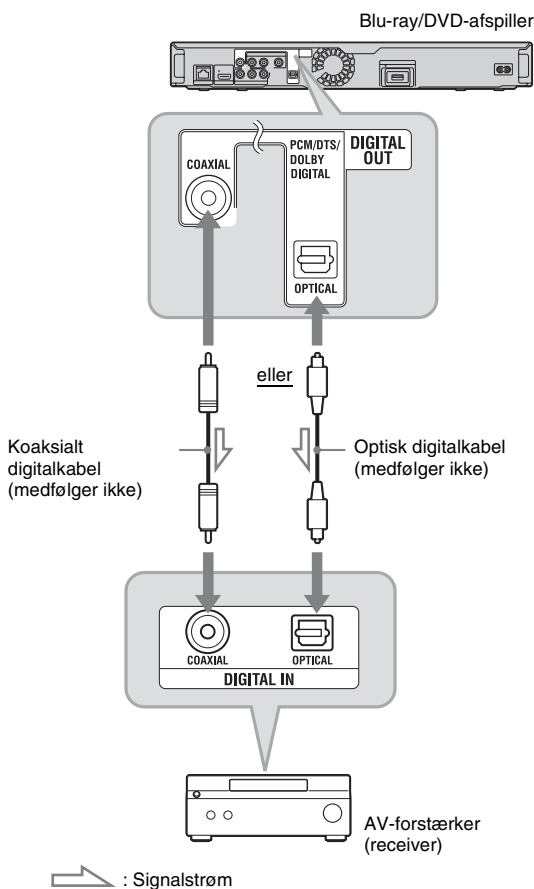

**1** Forbind det digitale stik på afspilleren og AV-forstærkeren (receiveren).

**2** Indstil "Audio Output Priority" på "Coaxial/Optical" i "Audio Settings"-opsætningen (side 44).

**3** Foretag de nødvendige indstillinger i "Dolby Digital" og "DTS" under "Audio Settings"-opsætningen (side 45).

Ellers kommer der ingen lyd eller en stærk støj fra højttalerne.

<sup>\*1</sup> Fremstillet på licens fra Dolby Laboratories. Dolby, Pro Logic og dobbelt D-symboler er varemærker, der tilhører Dolby Laboratories.

<sup>\*2</sup> Fremstillet på licens under amerikansk patent nr.: 5,451,942; 5,956,674; 5,974,380; 5,978,762; 6,226,616; 6,487,535; 7,392,195; 7,272,567; 7,333,929; 7,212,872 og andre udstedte og anmeldte amerikanske og internationale patenter. DTS er et registreret varemærke, og DTS-logoerne og symbolet, DTS-HD og DTS-HD Master Audio I Essential er varemærker, som tilhører DTS, Inc. (c) 1996-2008 DTS, Inc. Med forbehold af alle rettigheder.

## Tilslutning til lydindgangsstik L/R (venstre/højre)

Hvis AV-forstærkeren (receiveren) kun har lydindgangsstik L og R, skal du bruge denne tilslutning.

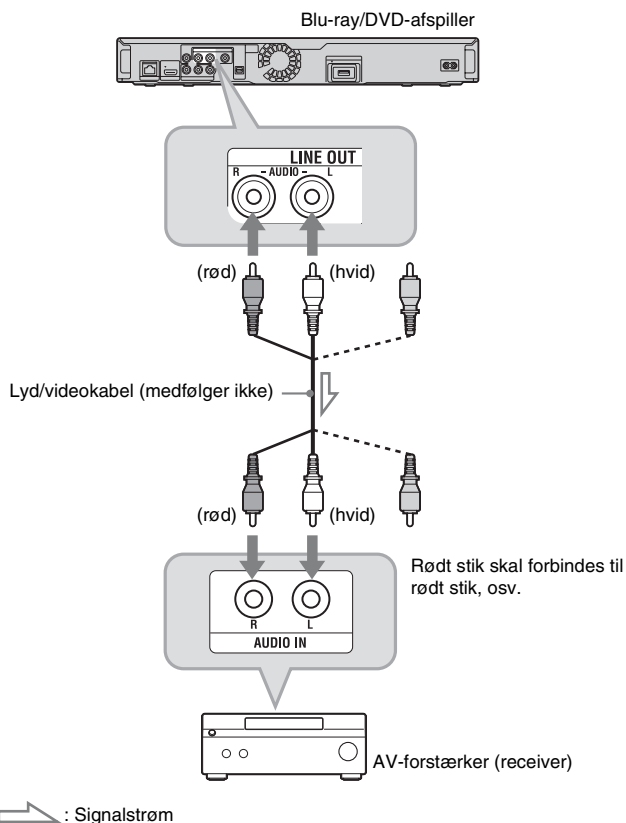

## Trin 3: Indsætte den eksterne hukommelse

For at se og høre ekstra indhold (f.eks. BONUSVIEW/BD-LIVE) på visse Blu-ray Disc-titler er du nødt til at bruge ekstern hukommelse (medfølger ikke).

Indsæt den eksterne hukommelse (1 GB eller større USB-flashhukommelse, f.eks. Sony USM2GL, USM4GL eller USM1GH) i EXT-slotten som dit lokale lager.

### Indsæt den eksterne hukommelse i ▼ retningen, så langt den kan komme ind i EXT-slotten.

Kontroller, at EXT-indikatoren lyser på frontpaneldisplayet, når afspilleren tændes.

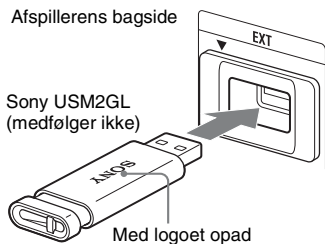

### Sådan tages den eksterne hukommelse ud

- 1 Tryk på **I/O** for at slukke afspilleren.
- 2 Træk den eksterne hukommelse ud af EXT-slotten.



- Sæt den eksterne hukommelse lige ind. Hvis du tvinger den eksterne hukommelse ind i slotten, vil det medføre beskadigelse af både den eksterne hukommelse og afspilleren.
- Hold den eksterne hukommelse på afstand af små børn for at forhindre, at de ved et uheld kommer til at sluge den eksterne hukommelse.
- Udsæt ikke den eksterne hukommelse for pres i slotten, da det kan forårsage funktionsfejl.
- Vi anbefaler brug af Sony USM2GL, der kan fås pr. april 2009.
- Andre USB-flashenheder kan understøtte denne funktion, men vi kan ikke garantere kompatibilitet med alle USB-flashhukommelser.
- Når du indsætter en anden USB-flashhukommelse end Sony USM2GL, skal du først kontrollere indsætningsretningen.
- Afhængigt af USB-flashhukommelsen kan den stikke ud fra EXT-slotten. Tving den ikke ind i slotten, og udsæt ikke den fremspringende del af USB-flashhukommelsen for pres.
- Tilslut ikke andet end en USB-flashhukommelse til EXT-slotten.
- For at undgå ødelæggelse af data eller beskadigelse af den eksterne hukommelse skal du slukke afspilleren, når du indsætter eller udtager den eksterne hukommelse.
- Når EXT-indikatoren ikke lyser, skal du slukke afspilleren, tage den eksterne hukommelse ud og sætte den i igen, og derefter tænde for afspilleren igen.
- Indsæt ikke en ekstern hukommelse, der indeholder foto- eller musikfiler, for at undgå at ødelægge dataene på den eksterne hukommelse.
- Ved genformatering af USB-flashhukommelsen skal du bruge FAT16- eller FAT32-format.

## Trin 4: Tilslutning til netværket

Tilslut LAN (100) -stikket på afspilleren til din internetkilde via et LAN-kabel for at opdatere afspillerens software. Du kan også anvende BD-Live-funktionen (side 32).

### 1 Tilslut LAN (100) -stikket på afspilleren til din internetkilde.

Der er følgende metoder til at oprette forbindelse til en internetkilde:

- Tilslutte direkte til en bredbåndsrouter
- Tilslutte via en trådløs LAN-router

Se også vejledningen til bredbåndsrouteren eller den trådløse LAN-router.

### 2 Lav de nødvendige indstillinger i "Internet Settings" under "Network Settings"-opsætningen (side 51).

#### Sådan opdateres afspillerens software vha. netværket

Se "Network Update" (side 40) og "Software Update Notification" (side 50).



Tilslut ikke en telefonlinje til LAN (100)-stikket, da det kan forårsage funktionsfejl.

#### Sådan benyttes BD-Live-funktionen

Se "Bruge BONUSVIEW/BD-LIVE" (side 32).



For at benytte BD-Live-funktionen anbefales det at bruge en internetforbindelse med en effektiv hastighed på 1 Mbps eller højere, afhængigt af din forbindelse og netværkets tilstand.

## Ved direkte tilslutning til en bredbåndsrouter

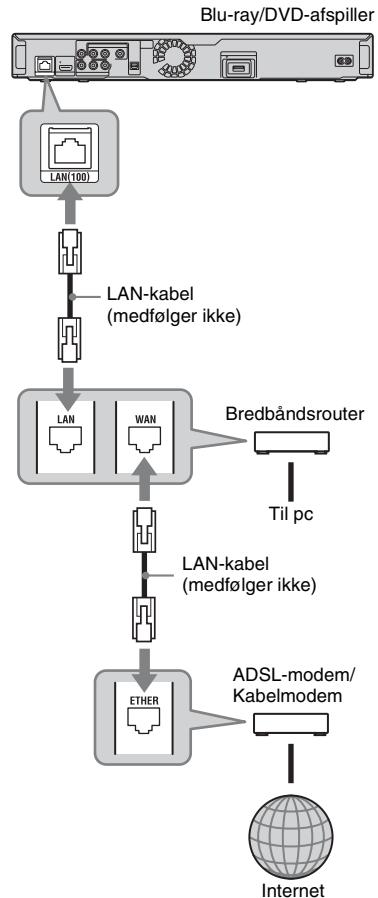

### Om LAN-kabler

Afhængigt af modemmet eller routeren, er typen af LAN-kabel, lige eller krydset, forskellig. For nærmere oplysninger om LAN-kabler henvises til betjeningsvejledningen til modemmet eller routeren.



## Når der tilsluttes via en trådløs LAN-router

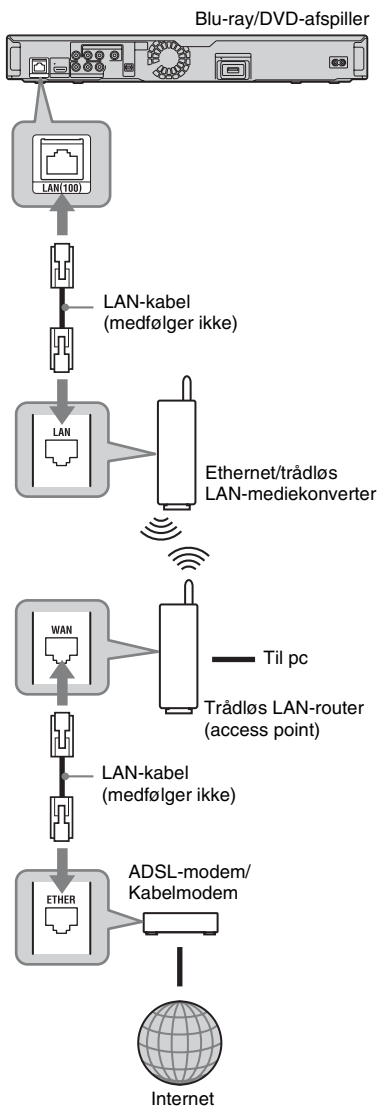

Tilslut ikke LAN-stikket på afspilleren til LAN-stikket på pc'en.

## Trin 5: Tilslutning af lysnetledningen

Efter alle de andre tilslutninger er gennemført, skal du tilslutte den medfølgende lysnetledning til AC IN-stikket på afspilleren. Forbind derefter afspillerens og tv'ets lysnetledninger til lysnettet.

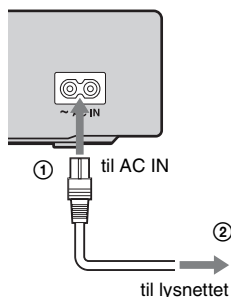

## Trin 6: Klargøring af fjernbetjeningen

Du kan betjene afspilleren med den medfølgende fjernbetjening. Indsæt to R6-batterier (størrelsen AA), så ⊕ og ⊖ enderne på batterierne passer med mærkerne i batterirummet. Når du bruger fjernbetjeningen, skal du rette den mod fjernbetjeningssensoren  på afspilleren (side 10).

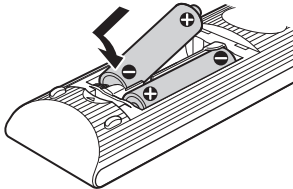

- Brug batterierne korrekt, så eventuel lækage og korrosion undgås. Hvis der skulle opstå lækage, må du ikke røre ved væsken med hænderne. Overhold følgende:
  - Bland ikke nye og gamle batterier eller batterier fra forskellige producenter.
  - Forsøg ikke at genoplade batterierne.
  - Tag batterierne ud hvis du i en længere periode ikke skal bruge fjernbetjeningen.
  - Lækker batterierne, skal du tørre eventuel væske i batteriholderen væk. Indsæt derefter nye batterier.
- Udsæt ikke fjernbetjeningssensoren (angivet med  på frontpanelet) for stærkt lys, f.eks. fra direkte sollys eller lysapparatur. Afspilleren vil muligvis ikke reagere på fjernbetjeningen.

## Betjening af tv med fjernbetjeningen

Du kan betjene lydstyrke, indgangskilde og tænd/sluk-kontakten på et Sony-tv med den medfølgende fjernbetjening.



Når du udskifter batterierne i fjernbetjeningen, nulstilles kodenummeret muligvis til standardindstillingen. Vælg det rigtige kodenummer igen.

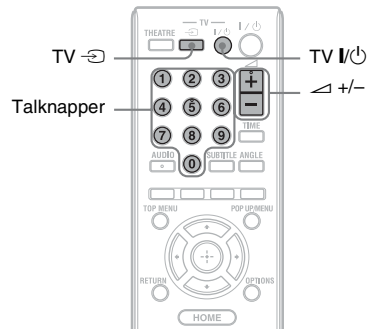

### Tilgængelige knapper

Afhængigt af den tilsluttede enhed vil du ikke altid muligt kunne betjene tv'et med alle eller nogle af knapperne (TV I/O, TV  eller ▲ +/-).

Knapper	Betjening
TV I/O	Tænder eller slukker for tv'et.
TV  (TV input select)	Skifter tv'ets indgangskilde mellem tv'et og andre indgangskilder.
▲ (volume) +/-	Justerer tv'ets lydstyrke.

### Sådan betjenes andre tv-apparater med fjernbetjeningen

Du kan betjene lydstyrken, indgangskilden og tænd/sluk-kontakten på andre tv-apparater end Sony.

Hvis dit tv er vist i nedenstående tabel, skal du indstille den relevante producentkode.



Hvis du indtaster et nyt kodenummer, slettes det tidligere indtastede kodenummer.

- 1 Mens du holder ned på TV I/⏻, skal du indtaste tv'ets producentkode ved hjælp af talknapperne.  
For f.eks. at indtaste "09" skal du trykke på "0" og derefter "9".

### Kodenumre på tv, som kan betjenes

Hvis der er angivet flere kodenumre, skal du prøve at indtaste dem et efter et, indtil du finder den kode, som passer til tv'et.

#### ◆ BDP-S360

Producent	Kodenummer
Sony	01 (standard)
Hitachi	24
JVC	33
LG/Goldstar	76
Panasonic	17, 49
Philips	06, 08, 72
Samsung	71
Sharp	29
Toshiba	38

#### ◆ BDP-S363

Producent	Kodenummer
Sony	01 (standard)
Grundig	11
Hitachi	24
ITT	15, 16
JVC	33
LG/Goldstar	76
Loewe	45
Nokia	15, 16, 69, 73
Panasonic	17, 49
Philips	06, 07, 08, 72
Saba	12, 13, 74
Samsung	22, 23, 71
Sanyo	25
Sharp	29
Telefunken	36
Thomson	43, 75
Toshiba	38

- 2 Slip TV I/⏻.

## Trin 7: Easy Setup

Følg fremgangsmåden nedenfor for at foretage det minimale antal grundlæggende justeringer, så afspilleren kan bruges. Hvis du ikke gennemfører Easy Setup, vises den hver gang, du tænder for afspilleren. Lav indstillingerne nedenfor i denne rækkefølge.

### Når der tændes den første gang

Vent et øjeblik, før afspilleren tændes og starter Easy Setup.

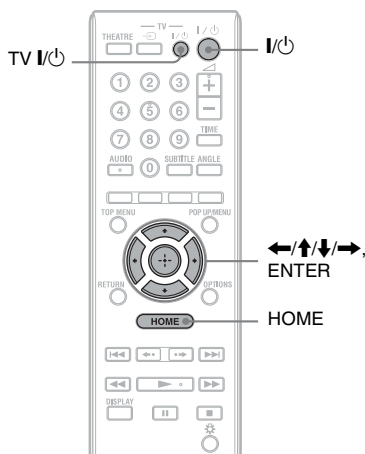

- 1 Tænd tv'et.
- 2 Tryk på I/⏻ for at tænde afspilleren. Afspilleren tændes efter et øjeblik.
- 3 Skift indgangsvælgeren på tv'et, så signalet fra afspilleren vises på tv-skærmen.

Displayet til valg af skærmsprog vises.

- Hvis displayet til valg af skærmsprog ikke vises

Tryk på HOME, og vælg "Easy Setup" i "Setup"-opsætningen (side 52). Vælg derefter "Start", og tryk på ENTER.

#### 4 Vælg et sprog for skærmvisning med ↑/↓, og tryk på ENTER.

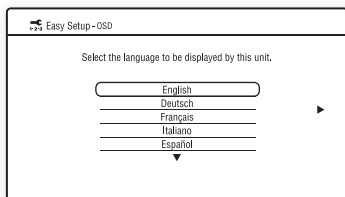

Meddelelsen om indledende indstillinger vises.

#### 5 Vælg "Start", og tryk på ENTER.

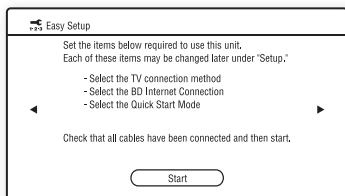

#### 6 Vælg den kabeltype, der bruges til at forbinde afspilleren og tv'et, og tryk på ENTER.

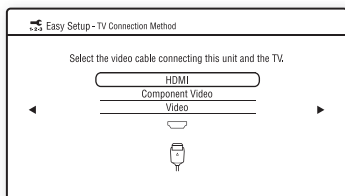

⚡ Når HDMI OUT-stikket og andre videoudgangsstik forbindes på samme tid, skal du vælge "Component Video".

#### 7 Lav de relevante indstillinger, afhængigt af de kabler der er tilsluttet til tv'et.

##### Når du vælger "HDMI" i trin 6

- 1 Vælg "Start", og tryk på ENTER.  
Prøveskærbilledet vises i cirka 30 sekunder.  
Eksempel: når billedopløsningen er indstillet på 1080i

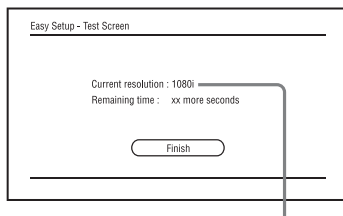

Aktuel indstilling af billedopløsning



Hvis der ikke vises noget billede, skal du trykke på RETURN for at vende tilbage til trin 6, og vælge "Component Video."

- 2 Vælg "Finish", og tryk på ENTER.  
Displayet beder om bekræftelse.
- 3 Vælg "OK" eller "Cancel", og tryk på ENTER.

##### Når du vælger "Component Video" i trin 6

- 1 Vælg en billedopløsning for det tilsluttede tv, og tryk på ENTER.  
For nærmere oplysninger om billedopløsningen, se side 43.

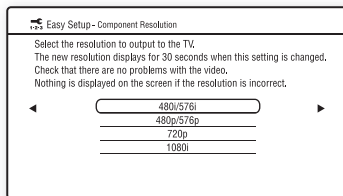

Prøveskærbilledet vises i cirka 30 sekunder. For prøveskærbilledet, se "Når du vælger "HDMI" i trin 6" (ovenfor).



Hvis der ikke vises noget billede, skal du trykke på RETURN for at vende tilbage til det foregående skærmbillede, og ændre indstillingen for opløsningen.

- ② Vælg "Finish", og tryk på ENTER. Displayet beder om bekræftelse.
- ③ Vælg "OK" eller "Cancel", og tryk på ENTER.

### Når du vælger "Video" i trin 6

Vælg et billedformat, der passer til tv'et, og tryk på ENTER.

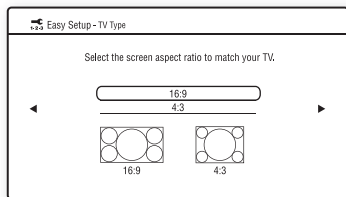

Vælg "16:9", når du tilslutter til et bredformat-tv eller et tv med bredformatfunktion.

Vælg "4:3", når du tilslutter til et 4:3-tv uden bredformatfunktion.

## 8 Vælg "Allow" for at tillade internetforbindelser fra BD-indhold, og tryk på ENTER.

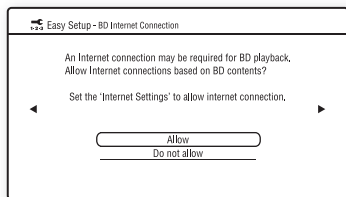

Vælg "Do not allow" for ikke at tillade internetforbindelser fra BD-indhold.

## 9 Indstil "Quick Start Mode" på "On" eller "Off", og tryk på ENTER.

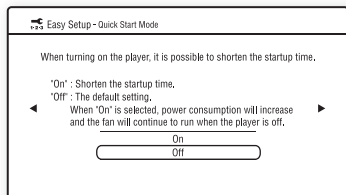

For nærmere oplysninger om "Quick Start Mode", se side 49.

## 10 Vælg "Finish", og tryk på ENTER.

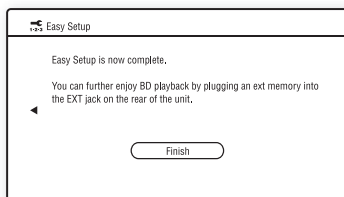

- Du kan nulstille indstillingerne til deres fabriksindstillinger (side 53).
- Du kan køre "Easy Setup" igen fra "Easy Setup" i "Setup" (side 52).

# Afspille BD/DVD

BD DVD

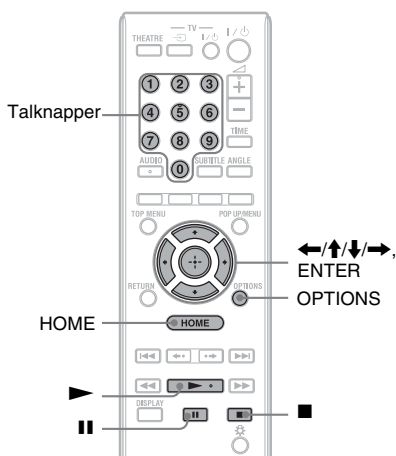

## Afspilning

- 1 Skift indgangsvælgeren på tv'et, så signalet fra afspilleren vises på tv-skærmen.
- 2 Tryk på  på afspilleren, og læg en disk på diskuffen.

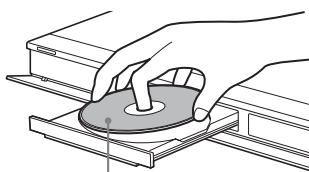

Med afspilningssiden nedad

- 3 Tryk på  på afspilleren for at lukke diskuffen.
  - Når du indsætter en BD-ROM eller DVD VIDEO, der fås i almindelig handel, starter afspilning automatisk, afhængigt af disken.

**4** Tryk på HOME.

**5** Vælg "Video" med ←/→.

**6** Vælg ● med ↑/↓, og tryk på ► eller ENTER.

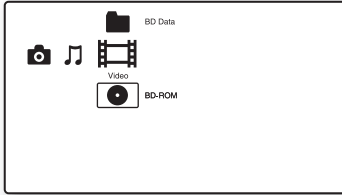

For BD-ROM'er eller DVD VIDEO'er, der fås i almindelig handel, starter afspilning.

For BD'er eller DVD VIDEO'er optaget på andet udstyr, vises titellisten. Vælg en titel med ↑/↓, og tryk på ► eller ENTER.

Afspilning begynder.

### Sådan standses afspilning

Tryk på ■.

### Sådan holdes pause i afspilningen

Tryk på ■■.



På titellisten vises "PL" (playliste) ved siden af navnet på titler, der er oprettet og redigeret fra deres originaler.



- Afhængigt af disken vil du muligvis ikke kunne udføre al afspilningsbetjeningen. Se betjeningsvejledningen til disken.
- Afhængigt af BD'er eller DVD VIDEO'er optaget på andet udstyr vises titellister eller titelnavne ikke altid.

### Sådan fortsættes afspilning fra det punkt, hvor du standsede (Resume Play)

Efter at have standset afspilning skal du vælge ● med ↑/↓, og trykke på ► eller ENTER.

Afspilleren fortsætter afspilningen fra det punkt, hvor du trykkede på ■.

For at starte fra begyndelsen skal du trykke på OPTIONS for at vælge "Play from start", og trykke på ENTER. Afspilning starter fra begyndelsen af titlen.



- Stedet, hvor du standsede afspilning, slettes fra hukommelsen, når:
  - du åbner diskskuffen,
  - du afspiller en anden titel,
  - du ændrer indstillingerne på afspilleren, eller
  - du fjerner den eksterne hukommelse (for BD-ROM).
- Afspilleren fortsætter ikke altid afspilningen, afhængigt af disken eller stoppunktet.

### Sådan afspilles BD'er eller DVD'er med begrænsninger (forældrekontrol)

Når du afspiller en BD med begrænsninger, skal du ændre "BD Parental Control"-indstillingen i "BD/DVD Viewing Settings"-opsætningen (side 47).

Når du afspiller en DVD med begrænsninger, vises displayet til indtastning af dit password på skærmen.

Indtast dit firecifrede password med talknapperne, og tryk på ENTER. Afspilning begynder.

Se "Password" (side 48) vedrørende registrering eller ændring af passwordet.

### Sådan afspilles BD-RE'er eller BD-R'er med begrænsninger (disklås)

Når du afspiller en BD-RE eller BD-R, der er begrænset med disklås-funktionen, vises displayet til indtastning af dit password på skærmen.

- 1 Indtast det firecifrede password, der blev registreret, da du oprettede disken, med talknapperne, og tryk på ENTER.
- 2 Vælg en titel, og tryk på ► eller ENTER. Afspilning begynder.

### One-Touch-afspilning (kun for HDMI-tilslutning)

Tryk på ►.

Afspilleren og det tilsluttede tv tændes, indgangsvælgeren på tv'et skiftes til afspilleren, og derefter begynder afspilningen automatisk.



- Når du bruger HDMI-tilslutningen, kan der være en forsinkelse, før afspilningsbilledet vises på skærmen, og den første del af afspilningsbilledet vises ikke altid.
- For at bruge One-Touch-afspilning skal du indstille "Control for HDMI" på "On" (standard) i "System Settings"-opsætningen (side 49).

## Valgmuligheder til rådighed

- 1 Tryk på OPTIONS.  
Options-menuen (valgmuligheder) vises.
- 2 Vælg et punkt med **↑/↓**, og tryk på ENTER.  
De tilgængelige punkter afhænger af disktypen eller afs spilleren.

Punkter	Nærmere oplysninger
Video Settings	Justerer indstillinger for billede (side 34).
Audio Settings	Justerer indstillinger for lyd (side 35).
Title List	Viser titellisten.
Play	Afspiller titlen fra det punkt, hvor du trykkede på <b>■</b> .
Play from start	Afspiller titlen fra begyndelsen.
Top Menu	Viser diskens topmenu (side 32).
Menu/Popup Menu	Viser BD-ROM'ens pop-up-menu eller DVD'ens menu (side 32).
Stop	Standser afspilning.
Title Search	Søger efter en titel og starter afspilning fra begyndelsen (side 33).
Chapter Search	Søger efter et kapitel og starter afspilning fra begyndelsen (side 33).

## Bruge BD'ens eller DVD'ens menu

**BD DVD**

### Sådan vises topmenuen

Når du afspiller en BD eller DVD, kan du vise topmenuen.

- 1 Tryk på TOP MENU under afspilning.  
Topmenuen vises.
- 2 Vælg et punkt med **←/↑/↓/→**.

### Sådan vises pop-up-mener

Nogle BD-ROM'er indeholder pop-up-mener, som vises, uden at afspilningen afbrydes.

- 1 Tryk på POP UP/MENU under afspilning.  
Pop-up-menuen vises.
- 2 Vælg et punkt med **←/↑/↓/→**, farveknapperne eller talknapperne, og følg instruktionerne på skærmen.

## Bruge BONUSVIEW/BD-LIVE

**BD**

Nogle BD-ROM'er er med "BD-LIVE-logo\*" har bonusindhold og andre data, som kan downloades til den eksterne hukommelse (lokalt lager) og bruges.

\* **BD LIVE™**

- 1 Hvis der er indsat en disk, skal disken tages ud af afs spilleren.
- 2 Sluk afs spilleren.
- 3 Indsæt den eksterne hukommelse (medfølger ikke) i EXT-slotten på afs spillerens bagside.  
Den eksterne hukommelse bruges som lokalt lager.  
Kontroller, at den eksterne hukommelse er indsat korrekt i afs spilleren (side 23).
- 4 Tilslut afs spilleren til et netværk (side 24).
- 5 Tænd afs spilleren.
- 6 Indstil "BD Internet Connection" på "Allow" i "BD/DVD Viewing Settings"-opsætningen (side 48).



## 7 Indsæt en BD-ROM med BONUSVIEW/BD-LIVE.

Betjeningsmetoden er forskellig, afhængigt af disken. Se betjeningsvejledningen til disken.

### Sådan slettes data i den eksterne hukommelse

Du kan slette unødvendige data.

- 1 Hvis der er indsat en disk, skal disken tages ud af afspilleren.
- 2 Tryk på HOME.
- 3 Vælg "Video" med ←/→.
- 4 Vælg "BD Data" med ↑/↓, og tryk på ENTER.
- 5 Vælg disknavnet, og tryk på OPTIONS.
- 6 Vælg "Erase", og tryk på ENTER.
- 7 Vælg "OK", og tryk på ENTER.  
Dataene på den valgte disk blive slettet.



- For at slette alle data i den eksterne hukommelse på én gang skal du vælge "Erase All" i trin 6.
- Tryk på ENTER i stedet for OPTIONS i trin 5 for at springe til trin 6.



- Det downloadede indhold vises ikke altid, afhængigt af disken, hvis du sletter data i delt cache.
- Afhængigt af BD-ROM'en, vises disknavnet ikke altid.

## Søge efter en titel/kapitel

**BD** **DVD**

Du kan søge efter et kapitel, hvis titlen indeholder kapitelmærker.

### 1 Tryk på OPTIONS under afspilning eller i pause.

Options-menuen (valgmuligheder) vises.

### 2 Vælg en søgemetode med ↑/↓, og tryk på ENTER.

"Title Search" (for BD-ROM'er/DVD VIDEO'er)  
"Chapter Search"

Displayet til indtastning af nummeret vises.

Eksempel: Chapter Search

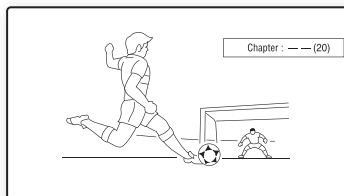

### 3 Indtast nummeret på titlen eller kapitlet med talknapperne.

Hvis du laver en fejl, skal du trykke gentagne gange på "0" for at slette det indtastede nummer, og derefter indtaste et andet nummer.

### 4 Tryk på ENTER.

Efter et stykke tid starter afspilningen fra det valgte nummer.

## Vise afspilningstid og afspilningsinformation

**BD DVD**

Du kan kontrollere titelinformation, herunder overførselshastighed for video osv.

### Tryk på DISPLAY.

Den viste information er forskellig, afhængigt af disktype og afspillerens status.

Eksempel: ved afspilning af en BD-ROM

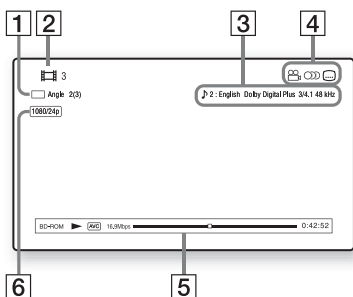

- 1 Den aktuelt valgte vinkel
- 2 Titelnummer eller navn
- 3 Den aktuelt valgte indstilling for lyd eller undertekster
- 4 Funktioner til rådighed (ikon for vinkel) lyd/ikon for undertekster
- 5 Afspilningsinformation  
Viser disktype/afspilningsindstilling/  
video-codec/bithastighed/afspilnings-  
statuslinje/afspilningstid  
(resterende tid\*)
- 6 Billedopløsning/videofrekvens

\* Viser, når du trykker gentagne gange på TIME.



- Du kan også kontrollere afspilningsinformationen på frontpaneldisplayet (side 11).
- Tryk på SUBTITLE, AUDIO eller ANGLE, så kan du kontrollere hver type information.

## Justere billeder og lyd for videoer

**BD DVD**

### Sådan justeres billedet

- 1 Tryk på OPTIONS under afspilning. Options-menuen (valgmuligheder) vises.
- 2 Vælg "Video Settings" med  $\uparrow/\downarrow$ , og tryk på ENTER.  
"Video Settings"-skærbilledet vises.

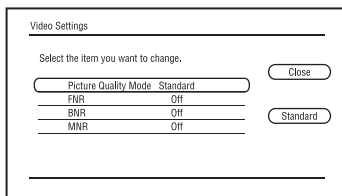

- 3 Vælg et punkt med  $\uparrow/\downarrow$ , og tryk på ENTER.  
Standardindstillingerne er understreget.

Punkter	Nærmere oplysninger
Picture Quality Mode (Standard/Brighter Room/Theatre Room)	Vælger billedindstillinger for omgivelser med forskellig belysning.
FNR (Off/Auto)	Reducerer tilfældig støj, der optræder på billedet.
BNR (Off/Auto)	Reducerer mosaikmønstret støj på billedet.
MNR (Off/Auto)	Reducerer mindre støj omkring billedets konturer (moskitstøj).

- 4 Vælg eller juster indstillingerne med  $\leftarrow/\uparrow/\downarrow/\rightarrow$ , og tryk på ENTER.  
For at justere eventuelle andre punkter skal du gentage trin 3 og 4.



- Indstil tv'ets billedindstilling til 'Standard' før du ændrer "Picture Quality Mode"-indstillingerne.
- "Video Settings" er ikke tilgængelig, når det tilsluttede tv er indstillet på Theatre Mode (side 16).
- Afhængigt af den disk eller scene, der afspilles, kan det være svært at skelne "FNR"-, "BNR"- eller "MNR"-effekten.

## Sådan justeres lyd egenskaberne

- 1 Tryk på **OPTIONS** under afsplining. Options-menuen (valgmuligheder) vises.
- 2 Vælg "Audio Settings" med **↑/↓**, og tryk på **ENTER**. "Audio Settings"-skærbilledet vises.

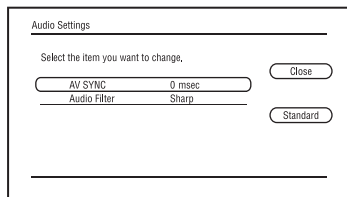

- 3 Vælg et punkt med **↑/↓**, og tryk på **ENTER**. Standardindstillingerne er understreget.

Punkter	Nærmere oplysninger
AV SYNC (kort <u>0</u> ~ 120 msec (lang))	Justerer forskydningen mellem billede og lyd ved at forsinke lydssignalet i forhold til billedsignalet (0 til 120 millisekunder).
Audio Filter (kun for analoge lydssignaler)	<ul style="list-style-type: none"> <li>• <b>Sharp:</b> Giver et bredt frekvensområde og rumlig fornemmelse. Normalt skal du vælge denne.</li> <li>• <b>Slow:</b> Giver en afrundet og varm lyd.</li> </ul>

- 4 Vælg eller juster indstillingerne med **←/→**, og tryk på **ENTER**. For at justere eventuelle andre punkter skal du gentage trin 3 og 4.



- "Audio Filter"-funktionen virker ikke for digitale lydssignaler, der udsendes fra **HDMI OUT/DIGITAL OUT (OPTICAL/COAXIAL)**-stikkene.
- Der vil ikke altid opnås en stor effekt ved ændring af "Audio Filter"-indstillingen, afhængigt af disken eller de omgivelser, der afspilles i.

## Afspille musik-CD'er og MP3-lydspor

**DATA BD** \*1 **DATA DVD** \*2 **CD** **DATA CD** \*3

- \*1 BD-RE/BD-R med MP3-lydspor
- \*2 DVD-ROM og DVD+RW/DVD+R/DVD-R/DVD-R med MP3-lydspor
- \*3 CD-ROM og CD-RW/CD-R med MP3-lydspor

- 1 **Indsæt en musik-CD.** Music Player-skærbilledet vises.
- 2 **Tryk på ►.** Afsplining begynder.

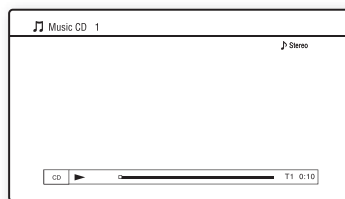

## Sådan vælges et spor på en musik-CD

- 1 Tryk på **HOME**.
- 2 Vælg **♪ (Music)** med **←/→**.
- 3 Vælg **●**, og tryk på **ENTER**. Musiklisten vises.
- 4 Vælg et spor med **↑/↓**, og tryk på **►** eller **ENTER**.

## Sådan vælges et MP3-album eller spor







- 1 Indsæt en disk med MP3-lydspor.
- 2 Vælg **♪ (Music)** med **←/→**.
- 3 Vælg **●**, og tryk på **ENTER**. Listen over album og spor vises.
- 4 Vælg et album eller spor med **↑/↓**, og tryk på **ENTER**. Når du vælger et album, skal du vælge et spor på albummet med **↑/↓**, og trykke på **►** eller **ENTER**. For at afspille et helt album skal du vælge albummet og trykke på **►**.

## Valgmuligheder til rådighed

- 1 Tryk på OPTIONS.  
Options-menuen (valgmuligheder) vises.
- 2 Vælg et punkt med  $\uparrow/\downarrow$ , og tryk på ENTER.  
De tilgængelige punkter afhænger af situationen.

Punkter	Nærmere oplysninger
Play	Afspiller det valgte spor.
Play from start	Afspiller det aktuelle spor fra begyndelsen (kun musik-CD'er).
Stop	Standser afspilningen af sporet.

## Forskellig betjening til musikafspilning

Knapper	Betjening
	Starter eller genstarter afspilning. Fortsætter afspilning fra det punkt, hvor du trykkede på  (undtagen MP3-lydspor).
	Standser afspilning.
	Holder pause i afspilningen.
	Springer til begyndelsen af det nuværende eller næste spor. For at gå til det foregående spor skal du trykke to gange på  .
	Går hurtigt bagud/fremad, når der trykkes under afspilning.
TIME	Skifter tidsinformation på skærmen og frontpaneldisplayet (side 11).
AUDIO	Vælger spor i stereo eller mono (med undtagelse af MP3-lydspor).





- Det punkt, hvor du standsede afspilning (fortsætte-punktet), slettes fra hukommelsen, når:
  - du åbner diskskuffen, eller
  - du slukker afspilleren.
- Afspilleren kan afspille følgende MP3-lydspor.
  - Format: MPEG-1 Audio Layer 3
  - Samplingsfrekvens: 32 kHz/44,1 kHz/48 kHz
  - Antal kanaler: 2 kanaler
  - Bithastighed: 64 kbps til 320 kbps
  - Filstørrelse: Max. 1 GB
  - Afspilningstid: 1 sek. til 9.000 sek.
  - Filtypenavn: .mp3/.MP3
  - Antal spor: Op til 500 spor (herunder eventuelle album)
- Afspilleren genkender ikke følgende MP3-album/spor.
  - MP3-album/spor med meget lange navne
  - MP3-album, der har MP3-lydspor med meget lange navne
  - MP3-album/spor i 5. træk eller lavere
- Afspilleren kan ikke afspille følgende MP3-album/spor.
  - MP3-lydspor optaget i mono
  - MP3-album/spor optaget på BD-R'er i et andet format end UDF (Universal Disk Format) 2.6
  - MP3-album/spor optaget på BD-RE'er i et andet format end UDF (Universal Disk Format) 2.5
- Den forløbne tid for nogle MP3-lydspor vises ikke altid korrekt.

# Afspille fotofiler

DATA BD \*1 DATA DVD \*2 DATA CD \*3



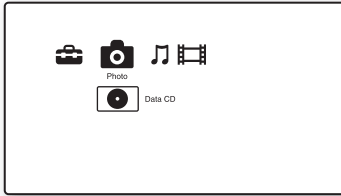

- \*1 BD-RE/BD-R med JPEG-billedfiler  
 \*2 DVD-ROM og DVD+RW/DVD+R/DVD-RW/  
 DVD-R med JPEG-billedfiler  
 \*3 CD-ROM og CD-RW/CD-R med  
 JPEG-billedfiler

- 1 Tryk på HOME.
- 2 Vælg  (Photo) med /.

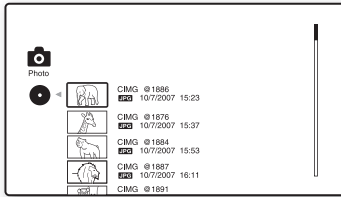



- 3 Vælg , og tryk på ENTER.  
 Fillisten eller mappelisten vises.







- 4 Vælg en fil eller mappe med /, og tryk på ENTER.  
 Når du vælger en mappe, skal du vælge en fil i mappen med /, og trykke på ENTER.  
 Den valgte fotofil vises.  
 • For at afspille et slideshow skal du trykke på .

## Valgmuligheder til rådighed under afspilning

- 1 Tryk på OPTIONS under afspilning. Options-menuen (valgmuligheder) vises.
- 2 Vælg et punkt med /, og tryk på ENTER.  
 De tilgængelige punkter afhænger af situationen.

Punkter	Nærmere oplysninger
Slideshow Speed	Ændrer slideshowets hastighed. <ul style="list-style-type: none"> <li>• Fast</li> <li>• Normal</li> <li>• Slow</li> </ul>
Stop	Standser et slideshow.
Rotate Left	Roterer fotoet 90 grader mod uret.
Rotate Right	Roterer fotoet 90 grader med uret.

## Forskellig betjening til fotoafspilning

Knapper	Betjening
 RETURN	Standser et slideshow.
	Holder pause i et slideshow.
 	Viser det foregående eller næste foto.
DISPLAY	Viser filinformationen.



- Når du forsøger at afspille følgende fotofiler, vises -mærket på skærmen, og de kan ikke afspilles.
  - fotofiler der er større end 8.192 pixels (bredde eller højde)
  - fotofiler der er mindre end 15 pixels (bredde eller højde)
  - fotofiler på over 32 MB
  - fotofiler med ekstreme billedformater (større end 50:1 eller 1:50)
  - fotofiler i Progressive JPEG-format
  - fotofiler med filtypenavnet ".jpeg" eller ".jpg", men ikke i JPEG-format
  - fotofiler med et meget langt navn
- Følgende fotofiler kan ikke afspilles.
  - fotofiler optaget på BD-R'er i et andet format end UDF (Universal Disk Format) 2.6
  - fotofiler optaget på BD-RE'er i et andet format end UDF (Universal Disk Format) 2.5
- Følgende fotofiler eller -mapper kan ikke vises på fillisten eller mappelisten.
  - fotofiler med et andet filtypenavn end ".jpeg" eller ".jpg"
  - fotofiler med et meget langt navn
  - fotofiler i 5. træ eller lavere
  - mappe nr. 501 eller derefter, når det samlede antal af mapper og filer i et enkelt træ er mere end 500
- Fotofiler redigeret på en pc kan ikke altid afspilles.
- Miniaturebilleder af nogle fotofiler kan ikke altid vises.
- Det kan tage lidt tid til at vise store fotofiler eller starte et slideshow.

## Sådan fremvises billeder af den bedste kvalitet

Hvis du har et Sony-tv, der er kompatibelt med "PhotoTV HD", kan du få billeder af den bedste kvalitet med følgende tilslutning og indstilling.

- 1** Tilslut afspilleren til tv'et med et HDMI-kabel (medfølger ikke).
- 2** Indstil tv'ets videoindstilling til [VIDEO-A].  
For nærmere oplysninger om [VIDEO-A], se betjeningsvejledningen til tv'et.



Du kan kun bruge "PhotoTV HD", når "HDMI Resolution" på afspilleren er indstillet på "Auto", "1080i" eller "1080p" i "Video Settings"-opsætningen (side 43).



## Indstillinger og justeringer

# Bruge visningerne af indstillinger

Vælg  (Setup) på Home-menuen (hjem), når du vil ændre indstillingerne for afspilleren.

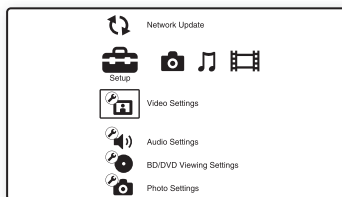
- 1 Tryk på HOME.
- 2 Vælg  (Setup) med / .





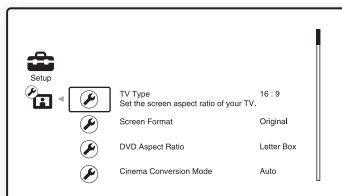





- 3 Vælg ikonet for den opsætningskategori, der skal ændres, med / , og tryk på ENTER. For nærmere oplysninger om valgmuligheder for indstilling og ikoner for opsætningskategori, se "Liste over indstillinger" (side 40).  
Eksempel: Video Settings



- 4 Indstil valgmulighederne.

## Liste over indstillinger

Du kan opsætte følgende valgmuligheder.

Ikon	Forklaring
	<b>Network Update (side 40)</b> Opdaterer afspillerens software.
	<b>Video Settings (side 41)</b> Udfører videoindstillingerne i overensstemmelse med typen af tilslutningsstik.
	<b>Audio Settings (side 44)</b> Udfører lydindstillingerne i overensstemmelse med typen af tilslutningsstik.
	<b>BD/DVD Viewing Settings (side 47)</b> Udfører detaljerede indstillinger for BD/DVD-afspilning.
	<b>Photo Settings (side 49)</b> Udfører fotorelaterede indstillinger.
	<b>System Settings (side 49)</b> Udfører afspillerrelaterede indstillinger.
	<b>Network Settings (side 51)</b> Udfører detaljerede indstillinger for internet og netværk.
 1·2·3	<b>Easy Setup (side 52)</b> Kører Easy Setup igen for at lave de grundlæggende indstillinger.
	<b>Resetting (side 53)</b> Nulstiller afspilleren til fabriksindstillingerne.

## Network Update

Du kan opdatere og forbedre afspillerens funktioner.

For oplysninger om opdateringsfunktioner, henvises til følgende website:

<http://support.sony-europe.com/>

### 1 Vælg "Network Update" med $\uparrow/\downarrow$ , og tryk på ENTER.

Afspilleren forbinder til netværket, og displayet beder om en bekræftelse.

### 2 Vælg "OK" med $\leftarrow/\rightarrow$ , og tryk på ENTER.

Afspilleren begynder at downloade og opdaterer derefter softwaren automatisk. Når opdatering slutter, vises "FINISH" i 5 sekunder på frontpaneldisplayet, og derefter slukkes afspilleren automatisk.

### 3 Tryk på $I/\text{Power}$ for at tænde afspilleren.

Afspilleren starter op med den opdaterede software.



- "VUP \*/9"-tælleren ("\*" angiver opdateringstrin) på frontpaneldisplayet viser også, hvordan opdateringen forløber.
- Du kan kontrollere den aktuelle version af softwaren ved at vælge "System Information" i "System Settings"-opsætningen (side 50).
- "Setup"-indstillingerne bibeholdes efter opdatering.
- Afspilleren oplyser dig om nyere versioner af softwaren, når "Software Update Notification" er indstillet på "On" (standard) (side 50).



- Afbryd ikke lysnetledningen eller LAN-kablet, mens softwaren downloades eller opdateres.
- Ingen betjening, herunder åbning af diskuffen, er til rådighed, mens der opdateres.
- Downloadtider kan variere, afhængigt af leverandøren eller linjestatus.
- Hvis der vises fejlmeddelelser om netværksforbindelser, skal du kontrollere netværksindstillingerne (se "Internet Settings" på side 51).



## Sådan opdateres softwaren med en opdateringsdisk

Du kan opdatere og forbedre afspillerens funktioner med en opdateringsdisk fra en Sony-forhandler eller lokalt autoriseret Sony-servicecenter.

- 1 Indsæt opdateringsdisken.  
Displayet beder om bekræftelse.
- 2 Vælg "OK", og tryk på ENTER.  
Opdateringen af software starter.  
Når opdateringen slutter, vises "FINISH" i 5 sekunder på frontpaneldisplayet, og derefter åbnes diskskuffen automatisk.
- 3 Tag disken ud.  
Afspilleren slukker automatisk.
- 4 Tryk på  for at tænde afspilleren.  
Afspilleren starter op med den opdaterede software.



- "VUP \*/9"-tælleren ("\*" angiver opdateringstrin) på frontpaneldisplayet viser også, hvordan opdateringen forløber.
- Du kan kontrollere den aktuelle version af softwaren ved at vælge "System Information" i "System Settings"-opsætningen (side 50).
- "Setup"-indstillingerne bibeholdes efter opdatering.
- For oplysninger om andre metoder til opdatering af software henvises til følgende website, eller henvend dig til en Sony-forhandler eller et lokalt autoriseret Sony-servicecenter.  
<http://support.sony-europe.com/>



- Afbryd ikke lysnetledningen, mens der opdateres.
- Ingen betjening, herunder åbning af diskskuffen, er til rådighed, mens der opdateres.



## Video Settings

Standardindstillingerne er understreget.

### TV Type

Vælg tv-typen.

<u>16:9</u>	Vælg denne, når du tilslutter til et bredformat-tv eller et tv med bredformatfunktion.
4:3	Vælg denne, når du tilslutter til et 4:3-tv uden bredformatfunktion.

### Screen Format

Vælg displaykonfigurationen for et 4:3-billede på et 16:9 bredformat-tv.

<u>Original</u>	Vælg denne, når du tilslutter til et tv med bredformatfunktion. Viser et 4:3-billede i 16:9-billedformat, også på et bredformat-tv.
Fixed Aspect Ratio	Ændrer billedstørrelsen, så den passer til skærmstørrelsen med det oprindelige billedformat.

## DVD Aspect Ratio

Vælger displaykonfigurationen til afspilning af 16:9-billeder på et 4:3-tv (kan vælges, når "TV Type" er indstillet på "4:3", og "Screen Format" er indstillet på "Fixed Aspect Ratio").

<u>Letter Box</u>	Viser et billede i bredformat med sorte bånd for oven og for neden.
<u>Pan &amp; Scan</u>	Viser et billede i fuld højde på hele skærmen, med siderne beskåret.

Letter Box



Pan & Scan



Alt efter DVD'en kan "Letter Box" blive valgt automatisk i stedet for "Pan & Scan" eller omvendt.

## Cinema Conversion Mode

Indstiller metoden til videokonvertering for 480p/576p-, 720p-, 1080i- eller 1080p\*-signalerne fra HDMI OUT-stikket eller COMPONENT VIDEO OUT-stikkene.

\* Kun HDMI

<u>Auto</u>	Normalt skal du vælge denne. Afspilleren registrerer automatisk, om materialet er videobaseret eller filmbaseret, og skifter til den relevante metode til konvertering.
<u>Video</u>	Den metode til konvertering, der er egnet til videobaseret materiale, bliver altid valgt, uanset materialet.

## Output Video Format

Vælger stiktypen for videosignaler ("TV Connection Method") og billedopløsning ("HDMI Resolution"/"Component Resolution").

- 1 Vælg "Output Video Format" i "Video Settings", og tryk på ENTER.
- 2 Vælg stiktype for videosignaler med  $\uparrow/\downarrow$ , og tryk på ENTER.



Når HDMI OUT-stikket og andre videoudgangsstik forbindes på samme tid, skal du vælge "Component Video".

### TV Connection Method

<u>HDMI</u>	Udsender signaler fra HDMI OUT-stikket i overensstemmelse med "HDMI Resolution"-indstillingen (side 43).
<u>Component Video</u>	Udsender signaler fra COMPONENT VIDEO OUT-stikkene i overensstemmelse med "Component Resolution"-indstillingen (side 43).
<u>Video</u>	Udsender signaler fra LINE OUT VIDEO-stikket.

- 3 (Kun når du vælger "HDMI" eller "Component Video")

- ① Vælg signaltypen for HDMI OUT-stikket eller COMPONENT VIDEO OUT-stikkene med  $\uparrow/\downarrow$ , og tryk på ENTER.  
Når du ændrer billedopløsningen, vises prøveskærm-billedet i ca. 30 sekunder.



Hvis der ikke vises noget billede, skal du trykke på RETURN for at vende tilbage til det foregående skærbillede, og ændre indstillingen for opløsningen.

- ② Vælg "Finish", og tryk på ENTER.  
Displayet beder om bekræftelse.

- ③ Vælg "OK" eller "Cancel", og tryk på ENTER.  
Følg skærmvejledningen.

HD-indikatoren, når der udsendes 720p/1080i/1080p-videosignaler.



Når HDMI OUT-stikket og andre videoudgangsstik forbindes på samme tid, kommer der ikke altid videosignaler fra andre stik end HDMI OUT-stikket, når "Auto" eller "1080p" er valgt (side 62).

Når der tilsluttes andet udstyr på samme tid, skal du trykke på RETURN for at vende tilbage til trin 2 og ændre "TV Connection Method"-indstillingen.

### HDMI Resolution/Component Resolution

Auto (Kun HDMI)	Normalt skal du vælge denne. Afs spilleren udsender signaler startende med den højeste opløsning, tv'et accepterer: 1080p > 1080i > 720p > 480p/576p > 480i/576i Hvis det resulterende billedformat ikke er tilfredsstillende, kan du prøve en anden indstilling, der passer til tv'et.
480i/576i	Udsender 480i/576i-videosignaler.
480p/576p	Udsender 480p/576p-videosignaler.
720p	Udsender 720p-videosignaler.
1080i	Udsender 1080i-videosignaler.
1080p (Kun HDMI)	Udsender 1080p-videosignaler.

## BD-ROM 1080/24p Output

Indstiller til at udsende 1920 × 1080p/24 Hz-videosignaler ved afspilning af filbaseret materiale på BD-ROM (720p/24 Hz eller 1080p/24 Hz).

Der kan udsendes 1920 × 1080p/24 Hz-videosignaler, når alle de følgende betingelser er opfyldt.

- Du tilslutter et 1080/24p-kompatibelt tv med HDMI OUT-stikket,
- "Output Video Format" er indstillet på "HDMI", og
- "HDMI Resolution" er indstillet på "Auto" eller "1080p".

Auto	Udsender kun 1920 × 1080p/24 Hz-videosignaler, når du forbinder et 1080/24p-kompatibelt tv med HDMI OUT-stikket.
On	Udsender 1920 × 1080p/24 Hz-videosignaler, uanset hvilken type tv der er tilsluttet.
Off	Vælg denne, når tv'et ikke er kompatibelt med 1080/24p-videosignaler.



Der vises intet BD-ROM-billede, når det tilsluttede tv ikke er kompatibelt med 1080/24p, og "BD-ROM 1080/24p Output" er indstillet på "On". I så fald skal du trykke på HOME for at vise Home-menuen (hjem) og ændre "BD-ROM 1080/24p Output"-indstillingen.

## YCbCr/RGB (HDMI)

Indstiller farveindstillingen for videosignaler, der udsendes fra HDMI OUT-stikket. Vælg den indstilling, der passer til den tilsluttede tv-type.

Auto	Registrerer automatisk den tilsluttede tv-type, og skifter til den passende farveindstilling.
YCbCr (4:2:2)	Udsender YCbCr 4:2:2-videosignaler.
YCbCr (4:4:4)	Udsender YCbCr 4:4:4-videosignaler.
RGB (16-235)	Vælg denne, når du tilslutter til en enhed, der kun understøtter RGB Limited Range.
RGB (0-255)	Vælg denne, når du tilslutter til en RGB (0-255) -enhed.

## HDMI Deep Colour Output

Indstiller Deep Colour (farvedybde) - indstillingen for videosignaler fra HDMI OUT-stikket.

Farvedybden angives med antallet af bit. Der kan gengives flere farver, når værdien øges. Afspilleren understøtter en farvedybde på op til 12 bit. Hvis afspiller tilsluttes et tv, der understøtter Deep Colour, kan farvegengivelsen blive mere præcis, end når den tilsluttes til et tv, der ikke understøtter Deep Colour.

Auto	Normalt skal du vælge denne.
12bit	Udsender 12 bit-videosignaler.
10bit	Udsender 10 bit-videosignaler.
Off	Vælg denne, når billedet er ustabilt, eller farverne ser unaturlige ud.

## x.v.Colour Output

Indstiller, om der skal sendes xv YCC-information til det tilsluttede tv. Hvis xvYCC-kompatibel video kombineres med et tv, der understøtter visning af x.v.Colour, bliver det muligt mere præcist at gengive reelle farver, der findes i naturen.

Auto	Normalt skal du vælge denne.
Off	Vælg denne, når billedet er ustabilt, eller farverne ser unaturlige ud.

## Pause Mode

Indstiller billedindstillingen for DVD-afspilning på pause. For BD-ROM'er eller diske, der indeholder AVCHD-filer, skifter "Pause Mode" automatisk til "Auto".

Auto	Normalt skal du vælge denne. Billeder i dynamisk bevægelse vises uden sløring.
Frame	Viser statiske billeder i høj opløsning.

## Audio Settings

Standardindstillingerne er understreget.

### Audio Output Priority

Vælger stiktypen for lydsignaler. 2-kanals Linear PCM-signaler udsendes med max. 48 kHz fra andre udgangsstik end prioriterede stik.

<u>HDMI</u>	Udsender lydsignaler fra HDMI OUT-stikket.
Coaxial/ Optical	Udsender lydsignaler fra DIGITAL OUT (OPTICAL/COAXIAL) -stikket.
Stereo Analogue	Udsender lydsignaler fra LINE OUT (R-AUDIO-L)-stikkene.

### Audio (HDMI)

Vælger signaltypen for HDMI OUT-stikket.

<u>Auto</u>	Normalt skal du vælge denne. Udsender lydsignaler alt efter status for den tilsluttede HDMI-enhed.
2ch PCM	Blander til 2-kanals Linear PCM-signaler, før de udsendes fra HDMI OUT-stikket.



Vælg "2ch PCM", når du tilslutter et tv eller en AV-forstærker (receiver), der ikke understøtter Dolby Digital eller DTS. Ellers kan der komme støj, eller der kommer måske ingen lyd.

## BD Audio Setting

Vælger, om interaktiv lyd og sekundær lyd (kommentar) skal blandes eller ej ved afspilning af en BD, som indeholder denne type lyd.

<u>Mix</u>	Udsender lyden ved at blande den interaktive lyd og sekundære lyd til den primære lyd.
Direct	Udsender kun den primære lyd.

 PCM 96 kHz- og PCM 192 kHz-lydsignaler udsendes som PCM 48 kHz-lydsignaler, når "BD Audio Setting" er indstillet på "Mix".

## Audio ATT

Sænker lydudgangsniveauet for at forhindre forvrængning af lyden.

On	Aktiverer lyddæmpning.
<u>Off</u>	Deaktiverer lyddæmpning.

 "Audio ATT" påvirker ikke udgangen fra HDMI OUT-stikket og DIGITAL OUT (OPTICAL/COAXIAL)-stikket.

## Dolby Digital

Vælger de lydsignaler, der udsendes ved afspilning af Dolby Digital-diske. Denne indstilling påvirker udgangen fra DIGITAL OUT (COAXIAL/OPTICAL) -stikket.

Downmix PCM	Omsætter signalerne, så de udsendes som Linear PCM. Vælg dette ved tilslutning til en lydenhed uden indbygget Dolby Digital-dekoder.
<u>Dolby Digital</u>	Vælg denne ved tilslutning til en lydenhed med indbygget Dolby Digital-dekoder.

## DTS

Vælger de lydsignaler, der udsendes ved afspilning af DTS-diske. Denne indstilling påvirker udgangen fra DIGITAL OUT (COAXIAL/OPTICAL) -stikket.

Downmix PCM	Omsætter signalerne, så de udsendes som Linear PCM. Vælg denne, når du tilslutter til en enhed uden indbygget DTS-dekoder.
<u>DTS</u>	Vælg denne, når du tilslutter til en enhed med indbygget DTS-dekoder.

## 48kHz/96kHz PCM

Vælger den maksimale samplingsfrekvens for PCM-udgangssignaler fra DIGITAL OUT (OPTICAL/COAXIAL) -stikket.

<u>48kHz/16bit</u>	Udsender lydsignaler med 96 kHz sampling som 48 kHz/16 bit.
96kHz/24bit	Udsender lydsignaler med 96 kHz sampling som 96 kHz/24 bit. Men signalerne bliver udsendt som 48 kHz/16 bit, hvis kilden er kopibeskyttet.

- 
- Hvis du vælger "96kHz/24bit", når en AV-forstærker (receiver), der ikke understøtter 96 kHz, er tilsluttet, kan det medføre manglende lyd eller stærk støj.
  - "48kHz/96kHz PCM" er ikke effektiv, når "Audio Output Priority" er indstillet på "HDMI" eller "Stereo Analogue".

## Audio DRC

Vælger indstillingen af det dynamiske område (komprimeringsniveau for lyden) ved afspilning af en BD eller DVD, der overholder "Audio DRC".

Auto	Udfører afspilningen på det dynamiske område angivet af disken (kun BD-ROM). Andre diske afspilles på "Standard"-niveau.
Standard	Udfører afspilning på et komprimeringsniveau mellem "TV Mode" og "Wide Range."
TV Mode	Lyden komprimeres kraftigt. Lav lyd er nemmere at høre.
Wide Range	Ingen komprimering virker. Giver en mere dynamisk lyd.



- "Audio DRC" er kun effektiv ved afspilning af Dolby Digital-, Dolby Digital Plus- og Dolby TrueHD-lydsignaler.
- Når "Dolby Digital" er indstillet på "Dolby Digital" i "Audio Settings"-opsætningen (side 45), har "Audio DRC" ingen effekt på lydudgangen fra DIGITAL OUT (OPTICAL/COAXIAL) -stikket. Men dette udelukker følgende tilfælde.
  - når "BD Audio Setting" er indstillet på "Mix" ved afspilning af en BD.
  - når "Audio Output Priority" er indstillet på "HDMI" eller "Stereo Analogue".

## Downmix

Indstiller downmix-metoden for flerkanaals til tokenals lyd.

<u>Dolby Surround</u>	Udsender Dolby Surround (Pro Logic) -signaler i 2 kanaler. Vælg denne ved tilslutning af en lydenhed, der understøtter Dolby Surround (Pro Logic).
Normal	Udsender lydssignaler uden Dolby Surround (Pro Logic) -effekt. Vælg denne ved tilslutning af en lydenhed, der ikke understøtter Dolby Surround (Pro Logic).



"Downmix" har ingen effekt på bitstrøm lydudgangen fra DIGITAL OUT (OPTICAL/COAXIAL)/HDMI OUT-stikket.

## BD/DVD Viewing Settings

Standardindstillingerne er understreget.

### BD/DVD Menu

Vælger standardsproget for menuer på BD-ROM eller DVD VIDEO.

Når du vælger "Select Language Code", vises displayet til indtastning af sprogkode. Indtast koden for dit sprog ifølge "Sprogkodeliste" (side 65).

### Audio

Vælger standardsproget for spor på BD-ROM eller DVD VIDEO.

Når du vælger "Original", vælges det sprog, der har prioritet på disken.

Når du vælger "Select Language Code", vises displayet til indtastning af sprogkode. Indtast koden for dit sprog ifølge "Sprogkodeliste" (side 65).

### Subtitle

Vælger standardsproget for undertekster på BD-ROM eller DVD VIDEO.

Når du vælger "Select Language Code", vises displayet til indtastning af sprogkode. Indtast koden for dit sprog ifølge "Sprogkodeliste" (side 65).

### BD Parental Control

Afspilning af nogle BD-ROM'er kan være begrænset ifølge brugernes alder. Scener kan være blokeret eller erstattet af andre scener.

- 1** Vælg "BD Parental Control" i "BD/DVD Viewing Settings", og tryk på ENTER.
- 2** Indtast dit firecifrede password med talknapperne.
- 3** Vælg "OK", og tryk på ENTER.

### 4 Vælg aldersbegrænsningen, og tryk på ENTER.

Jo lavere værdien er, desto strengere er begrænsningen.

Hvis du vælger "Select Age Restriction", kan du indtaste alderen fra "0" til "255" med ←/↑/↓/→ eller talknapperne.

- For at annullere indstillingen af forældrekontrol skal du vælge "No Restrictions".



Du kan ændre passwordet (se "Password" på side 48).



- Hvis du glemmer passwordet, skal du nulstille afspilleren (side 53) og indstille et nyt password (se "Password" på side 48).
- Når du afspiller diske uden forældrekontrol-funktion, kan afspilning på denne afspiller ikke begrænses.
- Afhængigt af disken, kan du blive bedt om at ændre niveauet for forældrekontrol undervejs i afspilningen. I så fald skal du indtaste passwordet og derefter ændre niveauet.
- Når "255" er valgt i "Select Age Restriction", annulleres indstillingen af forældrekontrol.

### DVD Parental Control

Afspilning af nogle DVD VIDEO'er kan være begrænset ifølge brugernes alder. Scener kan være blokeret eller erstattet af andre scener.

- 1** Vælg "DVD Parental Control" i "BD/DVD Viewing Settings", og tryk på ENTER.
- 2** Indtast dit firecifrede password med talknapperne.
- 3** Vælg "OK", og tryk på ENTER.
- 4** Vælg et niveau, og tryk på ENTER.

Jo lavere værdien er, desto strengere er begrænsningen.

- For at annullere indstillingen af forældrekontrol skal du vælge "No Restrictions".



Du kan ændre passwordet (se "Password" på side 48).



- Hvis du glemmer passwordet, skal du nulstille afspilleren (side 53) og indstille et nyt password (se "Password" på side 48).
- Når du afspiller diske uden forældrekontrol-funktion, kan afspilning på denne afspiller ikke begrænses.
- Afhængigt af disken, kan du blive bedt om at ændre niveauet for forældrekontrol undervejs i afspilningen. I så fald skal du indtaste passwordet og derefter ændre niveauet.

## Parental Control Region Code

Afspilning af nogle BD-ROM'er eller DVD VIDEO'er kan være begrænset efter geografisk område. Scener kan være blokeret eller erstattet af andre scener.

- 1 Vælg "Parental Control Region Code" i "BD/DVD Viewing Settings", og tryk på ENTER.**
- 2 Indtast dit firecifrede password med tasterne.**
- 3 Vælg "OK", og tryk på ENTER.**
- 4 Vælg områdebegrænsningen, og tryk på ENTER.**

Når du vælger "Select Region Code", vises displayet til indtastning af regionskode. Indtast koden for områdebegrænsningen ifølge "Forældrekontrol/Områdekode" (side 65).



Du kan ændre passwordet (se "Password" på side 48).



- Hvis du glemmer passwordet, skal du nulstille afspilleren (side 53) og indstille et nyt password (se "Password" på side 48).
- Når du afspiller diske uden forældrekontrol-funktion, kan afspilning på denne afspiller ikke begrænses.
- Afhængigt af disken, kan du blive bedt om at ændre niveauet for forældrekontrol undervejs i afspilningen. I så fald skal du indtaste passwordet og derefter ændre niveauet.

## Password

Indstiller eller ændrer passwordet for forældrekontrol-funktionen. Med et password kan du angive en begrænsning for afspilning af BD-ROM eller DVD VIDEO. Hvis det er nødvendigt, kan du skelne mellem begrænsningsniveauer for BD-ROM og DVD VIDEO.

- 1 Vælg "Password" i "BD/DVD Viewing Settings", og tryk på ENTER.**
- 2 Indtast dit firecifrede password med tasterne.**
- 3 Vælg "OK", og tryk på ENTER.**

### Sådan ændres passwordet

- 1 Efter trin 3, skal du indtaste et nyt password med tasterne.
- 2 Vælg "OK", og tryk på ENTER.

## Hybrid Disc Playback Layer

Vælger det prioriterede lag ved afspilning af en hybrid disk. For at ændre indstillingen skal du slukke afspilleren og tænde den igen.

<u>BD</u>	Afspiller BD-lag.
DVD/CD	Afspiller DVD- eller CD-lag.

## BD Internet Connection

Indstiller, om internetforbindelser skal tillades fra indholdet på en BD (i BDMV-indstilling), der afspilles. Netværksforbindelser og -indstillinger er nødvendige, når du bruger denne funktion (side 51).

<u>Allow</u>	Normalt skal du vælge denne.
<u>Do not allow</u>	Forbyder internetforbindelse.



## Photo Settings

Standardindstillingen er understreget.

### Slideshow Speed

Ændrer slideshowets hastighed.

Fast	Fotos skifter hurtigt
<u>Normal</u>	Fotos skifter ved normal hastighed.
Slow	Fotos skifter langsomt.

## System Settings

Standardindstillingerne er understreget.

### OSD

Vælger dit sprog til afspillerens skærmvisning.

### Dimmer

Justerer belysningen på frontpaneldisplayet.

<u>Bright</u>	Stærk belysning.
Dark	Svag belysning.
Off	Slår belysningen fra under afspilning. Svag belysning, bortset fra under afspilning.

### Control for HDMI

<u>On</u>	Giver dig mulighed for at bruge "Control for HDMI"-funktionen (side 16).
Off	Slår funktionen fra.

### Quick Start Mode

On	Forkorter opstarttiden, når afspilleren tændes.
<u>Off</u>	Standardindstillingen.



Når "Quick Start Mode" er indstillet på "On",  
– vil strømforbruget være højere, end når  
"Quick Start Mode" er indstillet på "Off", og  
– ventilatoren kan tændes, afhængigt af  
temperaturen i omgivelserne.

## Auto Power Off

Afspilleren slukker automatisk, hvis du ikke trykker på nogen af knapperne på afspilleren eller fjernbetjeningen i løbet af 30 minutter, medmindre du afspiller BD'er/DVD'er/CD'er/fotofiler eller opdaterer software.

On	Slår "Auto Power Off"-funktionen til.
Off	Slår funktionen fra.

## Auto Display

On	Viser automatisk information på skærmen, når du skifter titler, billedindstillinger, lydsignaler osv.
Off	Viser kun information, når du trykker på DISPLAY.

## Screen Saver

Screensaverbilledet vises, når afspilleren ikke bruges i mere end 15 minutter, mens en skærmvisning, f.eks. Home-menu (hjem), vises på tv-skærmen.

Screensaverbilledet forebygger, at din displayenhed beskadiges (slør).

On	Slår screensaver-funktionen til.
Off	Slår funktionen fra.

## Software Update Notification

Informerer dig om nyere versioner af softwaren. Netværksforbindelser og -indstillinger er nødvendige, når du bruger denne funktion (side 51).

On	Indstiller afspilleren til at oplyse dig om nyere versioner af softwaren (side 40).
Off	Slår funktionen fra.

## System Information

Viser information om afspillerens softwareversion og MAC-adressen.



# Network Settings

## Internet Settings

Disse punkter er nødvendige, når du opretter forbindelse til internettet via et LAN-kabel. Indtast de respektive (alfanumeriske) værdier for din bredbåndsrouter eller trådløse LAN-router. De punkter, der skal indstilles, kan variere afhængigt af internetudbyderen eller routeren. For nærmere oplysninger henvises til betjeningsvejledningen fra internetudbyderen eller til routeren.

- 1 Vælg "Internet Settings" i "Network Settings", og tryk på ENTER.
- 2 Vælg "IP Address Acquisition", og tryk på ENTER.
- 3 Vælg et punkt, og tryk på ENTER.

Auto Acquisition	Vælg denne, når DHCP (Dynamic Host Configuration Protocol) -serverindstillinger er tilgængelige fra din internetudbyder. De netværksindstillinger, der er nødvendige for afspilleren, tildeles automatisk.
Manual	Indstil IP-adressen manuelt i overensstemmelse med dit netværksmiljø.

- Når du vælger "Auto Acquisition" Hvis du indstiller "DNS Server Auto Acquisition" på "Off", skal du indstille følgende punkt:
  - DNS Server (Primary)/DNS Server (Secondary)
- Når du vælger "Manual" Indstil følgende punkter.
  - IP Address
  - Subnet Mask
  - Default Gateway
  - DNS Server (Primary)/DNS Server (Secondary)



Når du indstiller "DNS Server (Primary)"/ "DNS Server (Secondary)"-adresserne manuelt, skal du indtaste "DNS Server (Primary)"-adressen. Ellers bliver "Internet Settings" indstillet forkert.

- 4 Hvis din internetudbyder har en specifik proxyserver-indstilling, skal du vælge "Proxy Settings" med ↑/↓, og trykke på ENTER.

"Proxy Settings"-displayet vises. Hvis der ikke er en specifik indstilling for proxyserveren, skal du gå til trin 8.

- 5 Indstil "Use of Proxy Server" på "On".

- 6 Vælg "Proxy Server" og "Port", og indtast indstillingerne.

For at indtaste proxyserveren, se "Sådan indtastes tegn" (side 51).

- 7 Tryk på RETURN.

- 8 Vælg "Network Diagnostic" med ↑/↓, og tryk på ENTER.

- 9 Vælg "Start", og tryk på ENTER.

- 10 Kontroller, at meddelelsen "Network connections are correct." vises.

Opsætningen er afsluttet. Hvis meddelelsen ikke vises, skal du følge vejledningen på skærmen.

## Sådan indtastes tegn

Displayet til indtastning af tegn vises, når du vælger "Proxy Server" i "Proxy Settings".

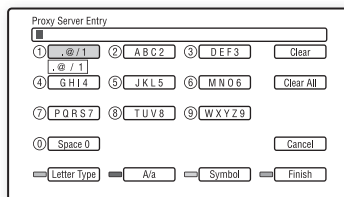

- 1 Tryk gentagne gange på en talknap for at vælge et tegn.

Eksempel:

Tryk en gang på talkknappen 3 for at indtaste "D".

Tryk tre gange på talkknappen 3 for at indtaste "F".

- 2 Tryk på →, og indtast det næste tegn.

- 3** Tryk på den blå knap ("Finish") for at afslutte.

◆ **Tilgængelige knapper**

<b>Knapper</b>	<b>Nærmere oplysninger</b>
Rød knap (Letter Type)	Skifter tastaturet mellem bogstaver og tal.
Grøn knap (A/a)	Skifter tastaturet mellem store og små bogstaver.
Gul knap (Symbol)	Viser tastaturet for symboler.
Blå knap (Finish)	Inputtet indføres, og afspilleren går tilbage til det foregående display.
RETURN (Cancel)	Går tilbage til det foregående display.
←/↑/↓/→, ENTER	<ul style="list-style-type: none"><li>• Vælg en input-funktion med ←/↑/↓/→, og tryk på ENTER.</li><li>• Indtast tegn som følger:<ul style="list-style-type: none"><li>① Vælg et panel til valg af tegn med ←/↑/↓/→, og tryk på ENTER. ② Vælg et tegn med ←/→, og tryk på ENTER.</li></ul></li></ul>

## **Easy Setup**

Kører Easy Setup igen for at lave de grundlæggende indstillinger.

- 1** Vælg "Easy Setup", og tryk på ENTER.
- 2** Vælg "Start" med ←/→, og tryk på ENTER.
- 3** Følg anvisningerne for "Trin 7: Easy Setup" (side 27) fra trin 4.

## Resetting

Du kan nulstille afspillerens indstillinger til fabriksindstillingerne ved at vælge gruppen af indstillinger. Alle indstillingerne i gruppen bliver nulstillet.

- 1 Vælg "Resetting", og tryk på ENTER.**
- 2 Vælg "Reset to Factory Default Settings", og tryk på ENTER.**
- 3 Vælg de indstillinger, du vil nulstille til standard, og tryk på ENTER.**  
 Displayet beder om bekræftelse.  
 Du kan nulstille følgende indstillinger:
  - Video Settings
  - Audio Settings
  - BD/DVD Viewing Settings
  - Photo Settings
  - System Settings
  - Network Settings
  - All Settings
- 4 Vælg "Start" med , og tryk på ENTER.**



Når "All Settings" er valgt i trin 3,  
 – nulstilles alle indstillinger i  (Setup).  
 – "Video Settings" og "Audio Settings", som kan justeres ved at trykke på OPTIONS under afspilning (side 34), nulstilles ikke.

## Yderligere oplysninger

### Fejlsøgning

Brug denne fejlsøgningsvejledning til at afhjælpe problemet, før du bringer enheden til reparation, hvis du får nogen af følgende problemer ved brug af afspilleren. Henvend dig til nærmeste Sony-forhandler, hvis et problem ikke kan løses.

#### Strøm

##### Strømmen slås ikke til.

- ➔ Kontroller, at lysnetledningerne er ordentligt tilsluttet.
- ➔ Det tager et kort stykke tid, før afspilleren tændes.

##### Meddelelsen "A new software version has been found on the network. Perform update under "Network Update."" vises på skærmen, når afspilleren tændes.

- ➔ Se "Network Update" (side 40) for at opdatere afspillerens software til en nyere version.

#### Disk

##### Disken afspilles ikke.

- ➔ Disken er beskidt.
- ➔ Disken vender forkert. Sæt disken med afspilningssiden nedad.
- ➔ Disken er skæv.
- ➔ Du forsøger at afspille en disk i et format, der ikke kan afspilles af denne afspiller (side 60).
- ➔ Regionskoden på BD'en eller DVD'en passer ikke til afspilleren.
- ➔ Afspilleren kan ikke afspille en optaget disk, der ikke er korrekt afsluttet (side 60).

#### Billede

Se også "Tilslutning til et HDMI-stik" (side 15), når du tilslutter udstyr med HDMI-kablet.

##### Der er ikke noget billede/der er billedforstyrrelser.

- ➔ Kontroller, at alle tilslutningskablerne er ordentligt tilsluttet.

- ➔ Kontroller, om tilslutningskablerne er beskadiget.
- ➔ Kontroller tilslutningen til tv'et (side 14), og skift indgangsvælgeren på tv'et, så signalet fra afspilleren vises på tv-skærmen.
- ➔ Ved afspilning af en dobbeltlags BD/DVD kan billede og lyd midlertidigt blive afbrudt ved det sted, hvor lagene skifter.

### Der vises intet billede, når billedopløsningen valgt i "Output Video Format" er forkert.

- ➔ Tryk på **■** på afspilleren i mindst 10 sekunder for at nulstille billedopløsningen til den laveste opløsning.

### Billedet udfylder ikke skærmen, selv om billedformatet er indstillet i "DVD Aspect Ratio" under "Video Settings".

- ➔ Diskens billedformat er fast på DVD'en (side 42).

### Der kommer ikke vide signaler fra andre stik end HDMI OUT-stikket, når HDMI OUT-stikket og andre videoudgangsstik forbindes på samme tid.

- ➔ Indstil "Output Video Format" på "Component Video" i "Video Settings"-opsætningen (side 42).

### Det mørke område af billedet er for mørkt/ det lyse område er for lyst eller unaturligt.

- ➔ Indstil "Picture Quality Mode" på "Standard" (standard) (se "Justere billeder og lyd for videoer" på side 34).

### Billedet udsendes ikke korrekt.

- ➔ Kontroller "Output Video Format"-indstillingerne i "Video Settings"-opsætningen (side 42).

### Der vises intet BD-ROM-billede.

- ➔ Kontroller "BD-ROM 1080/24p Output"-indstillingen i "Video Settings"-opsætningen (side 43).

## Lyd

Se også "Tilslutning til et HDMI-stik" (side 20), når du tilslutter udstyr med HDMI-kablet.

### Der er ingen lyd.

- ➔ Kontroller, at alle tilslutningskablerne er ordentligt tilsluttet.
- ➔ Kontroller, om tilslutningskablerne er beskadiget.
- ➔ Kontroller tilslutningen til AV-forstærkeren (receiveren) (side 19), og skift indgangsvælgeren på AV-forstærkeren (receiveren), så afspillerens lydssignaler udsendes fra AV-forstærkeren (receiveren).
- ➔ Afspilleren er i søgeindstilling.
- ➔ Hvis lydssignalet ikke kommer via DIGITAL OUT (OPTICAL/COAXIAL)/HDMI OUT-stikket, skal du kontrollere lydindstillingerne (side 44).

### Lyden udsendes ikke korrekt.

- ➔ Kontroller "Audio Output Priority"-indstillingen i "Audio Settings"-opsætningen (side 44).

### Lydstyrken er lav.

- ➔ Lydstyrken er lav på nogle BD'er og DVD'er.
- ➔ Prøv at indstille "Audio DRC" på "TV Mode" i "Audio Settings"-opsætningen (side 46).
- ➔ Indstil "Audio ATT" på "Off" i "Audio Settings"-opsætningen (side 45).

### HD Audio (Dolby Digital Plus, Dolby TrueHD, DTS-HD High Resolution Audio og DTS-HD Master Audio) udsendes ikke med bitstrøm.

- ➔ Indstil "BD Audio Setting" på "Direct" i "Audio Settings"-opsætningen (side 45).
- ➔ Kontroller, at den tilsluttede AV-forstærker (receiver) er kompatibel med hvert HD Audio-format.

### Den interaktive lyd udsendes ikke.

- ➔ Indstil "BD Audio Setting" på "Mix" i "Audio Settings"-opsætningen (side 45).

## HDMI

### Der er ikke noget billede eller ingen lyd, når der er tilsluttet til HDMI OUT-stikket.

- ➔ Prøv følgende: ① Sluk afspilleren og tænd den igen. ② Sluk for det tilsluttede udstyr og tænd det igen. ③ Afbryd og tilslut derefter HDMI-kablet igen.

### Der er ikke noget billede eller billedforstyrrelser, når der er tilsluttet til HDMI OUT-stikket.

- ➔ HDMI OUT-stikket er tilsluttet til en DVI-enhed, der ikke understøtter teknologi til ophavsretsbeskyttelse.
- ➔ Hvis HDMI OUT-stikket bruges til videoudgang, kan ændring af billedopløsningen løse problemet (side 42).

### Der kommer ingen lyd fra HDMI OUT-stikket.

- ➔ HDMI OUT-stikket er tilsluttet til en DVI-enhed (DVI-stik accepterer ikke lydsignaler).

### Lyden udsendes ikke korrekt, når der er tilsluttet til HDMI OUT-stikket.

- ➔ Enheden, der er tilsluttet til HDMI OUT-stikket, understøtter ikke afspillerens lydformat. Kontroller lydindstillingerne (side 44).

### Displaysproget på skærmen skifter automatisk, når der tilsluttes til HDMI OUT-stikket.

- ➔ Når "Control for HDMI" er indstillet på "On" (side 49), skifter displaysproget på skærmen automatisk i overensstemmelse med sprogindstillingen for det tilsluttede tv (hvis du ændrer indstillingen på tv'et osv.).

### "Control for HDMI"-funktionen virker ikke (BRAVIA Sync).

- ➔ Kontroller, at den tilsluttede komponents lysnetledning er ordentligt tilsluttet.
- ➔ Hvis HDMI-indikatoren ikke vises på frontpaneldisplayet, skal du kontrollere HDMI-tilslutningen (side 15, 20).
- ➔ Kontroller, at "Control for HDMI" er indstillet på "On" (side 49).

- ➔ Sørg for, at den tilsluttede komponent er kompatibel med "Control for HDMI"-funktionen. For nærmere oplysninger henvises til betjeningsvejledningen til komponenten.

- ➔ Kontroller den tilsluttede komponents indstilling for "Control for HDMI"-funktionen. For nærmere oplysninger henvises til betjeningsvejledningen til komponenten.

- ➔ Hvis du ændrer HDMI-tilslutningen, skal du slukke afspilleren og tænde den igen.

- ➔ Hvis der opstår strømsvigt, skal du indstille "Control for HDMI" på "Off", og derefter indstille "Control for HDMI" på "On" (side 49).

- ➔ For nærmere oplysninger om "Control for HDMI"-funktionen, se "Om BRAVIA Sync-funktioner (kun for HDMI-tilslutninger)" (side 16).

- ➔ Hvis du tilslutter afspilleren til et tv via en AV-forstærker (receiver), der ikke er kompatibel med "Control for HDMI"-funktionen, kan du ikke altid betjene tv'et fra afspilleren.

- ➔ Når du tilslutter afspilleren til et tv via en AV-forstærker (receiver), og ændrer HDMI-tilslutningen, afbryder lysnetledningen og tilslutter den igen, eller der opstår et strømsvigt, så prøv følgende: ① Skift indgangsvælgeren på AV-forstærkeren (receiveren), så billedet fra afspilleren vises på tv-skærmen. ② Indstil "Control for HDMI" på "Off", og indstil derefter "Control for HDMI" på "On" (side 49). Se betjeningsvejledningen til AV-forstærkeren (receiveren).

## Ekstern hukommelse (lokalt lager)

### Den eksterne hukommelse genkendes ikke.

- ➔ Prøv følgende: ① Sluk afspilleren. ② Ret ▼-mærket på EXT-slotten ind efter ▼-mærket på den eksterne hukommelse, og indsæt den eksterne hukommelse (side 23). ③ Tænd afspilleren. ④ Kontroller, at EXT-indikatoren lyser på frontpaneldisplayet.



### Bonusindhold eller andre data, der findes på en BD-ROM, kan ikke afspilles.

- ➔ Prøv følgende: ① Tag disken ud. ② Sluk afspilleren. ③ Tag den eksterne hukommelse ud og indsæt den igen (side 23). ④ Tænd afspilleren. ⑤ Kontroller, at EXT-indikatoren lyser på frontpaneldisplayet. ⑥ Indsæt BD-ROM'en med BONUSVIEW/BD-LIVE.

### En meddelelse om, at der ikke er tilstrækkelig plads i det lokale lager, vises på skærmen.

- ➔ Slet unødvendige data i den eksterne hukommelse (side 33).

## Betjening

### Fjernbetjeningen virker ikke.

- ➔ Batterierne i fjernbetjeningen er svage (side 26).
- ➔ Afstanden mellem fjernbetjeningen og afspilleren er for stor.
- ➔ Fjernbetjeningen rettes ikke imod fjernbetjeningsensoren på afspilleren.

### Filnavnet vises ikke korrekt.

- ➔ Afspilleren kan kun vise ISO 8859-1-kompatible tegnformater. Andre tegnformater kan blive vist forskelligt.
- ➔ Afhængigt af den anvendte skrivesoftware kan de indtastede tegn blive vist forskelligt.

### Disken afspilles ikke fra begyndelsen.

- ➔ Resume Play (fortsætte-afspilning) er slået til (side 31).

### Nogle funktioner, f.eks. stop eller søgning, kan ikke udføres.

- ➔ Afhængigt af disken vil du muligvis ikke kunne udføre al betjeningen ovenfor. Se betjeningsvejledningen til disken.

### Sproget for lydspor/undertekster eller vinkler kan ikke ændres.



- ➔ Prøv at bruge BD'ens eller DVD'ens menu i stedet for den direkte valgknap på fjernbetjeningen (side 32).

- ➔ Der er ikke optaget spor/undertekster på flere sprog eller flere vinkler på den BD eller DVD, der afspilles
- ➔ Det er ikke tilladt at ændre sprog for lydspor/undertekster eller vinkler på BD'en eller DVD'en.

### Diskskuffen åbner ikke, og "LOCKED" eller "TLK ON" vises på frontpaneldisplayet.

- ➔ Når "LOCKED" vises, er afspilleren låst. For at annullere børnelåsen skal du holde ned på  på afspilleren, indtil "UNLOCK" vises på frontpaneldisplayet (side 10).
- ➔ Kontakt Sony-forhandleren eller et lokalt autoriseret Sony-servicecenter, når "TLK ON" vises.

### Diskskuffen kan ikke åbnes og du kan ikke tage disken ud, selv om du har trykket på .

- ➔ Prøv følgende: ① Sluk afspilleren, og afbryd lysnetledningen. ② Tilslut lysnetledningen igen, mens du trykker ned på  på afspilleren. ③ Hold  på afspilleren trykket ned, indtil skuffen åbnes. ④ Tag disken ud. ⑤ Når "WAIT" vises på frontpaneldisplayet, skal du holde ned på  på afspilleren i mindst 10 sekunder, indtil afspilleren tændes igen.

### Afspilleren reagerer ikke på nogen knapper.

- ➔ Der er dannet kondensvand inde i afspilleren (side 3).
- ➔ Hold ned på  på afspilleren i mindst 10 sekunder, indtil indikatorerne på frontpaneldisplayet slukkes. Hvis afspilleren stadig ikke reagerer på nogen knap, skal lysnetledningen afbrydes og derefter tilsluttes igen.

---

# Selvdiagnosefunktion

Når selvdiagnosefunktionen er aktiveret for at forhindre funktionsfejl på afspilleren, vises en fejlkode på frontpaneldisplayet, eller  vises uden nogen meddelelser på hele skærmen.

I disse tilfælde skal du kontrollere følgende.















## Når der vises en fejlkode på frontpaneldisplayet

Fejlkode	Afhjælpning
Exxxx SYS ERR VUP NG	Kontakt den nærmeste Sony-forhandler eller et lokalt autoriseret Sony-servicecenter og oplys fejlkoden.
FAN ERR	<ul style="list-style-type: none"><li>• Kontroller, at ventilationsåbningerne på bagsiden af afspilleren ikke er blokeret.</li><li>• Placer afspilleren på et sted med tilstrækkelig ventilation for at undgå overophedning af afspilleren.</li></ul>

## Når kun vises uden nogen meddelelser på hele skærmen

Kontakt den nærmeste Sony-forhandler eller et lokalt autoriseret Sony-servicecenter.

# Diske der kan afspilles

Type	Disk-logo	Ikon brugt i denne vejledning	Egenskaber
Blu-ray Disc			BD-ROM og BD-RE/BD-R i BDMV- og BDAV-indstilling, herunder 8 cm diske (enkeltlags) og DL-diske
			BD-RE/BD-R med MP3-lydspor* eller JPEG-billedfiler
DVD VIDEO			Diske med eksempelvis film, der kan købes eller lejes
DVD	   <small>DVD+ReWritable</small>		DVD+RW/DVD+R i +VR-indstilling eller DVD-RW/DVD-R i video- og VR-indstilling, herunder 8 cm diske (enkeltlags) og DVD+R DL/DVD-R DL
DATA DVD	 		DVD-ROM og DVD+RW/DVD+R/ DVD-RW/DVD-R med MP3-lydspor* eller JPEG-billedfiler
CD			Musik-CD eller CD-R/CD-RW i musik-CD-format
DATA CD	—		CD-ROM og CD-R/CD-RW med MP3-lydspor* eller JPEG-billedfiler

\* MP3 (MPEG-1 Audio Layer 3) er et standardformat defineret af ISO (Den Internationale Standardiseringsorganisation)/IEC (Den Internationale Elektrotekniske Kommission) MPEG, der komprimerer lyddata. MPEG Layer-3 lydtekologi og patenter på licens fra Fraunhofer IIS og Thomson.

## Bemærkninger om BD-ROM-kompatibilitet

Da Blu-ray Disc-standarden er ny og under udvikling, kan nogle diske muligvis ikke afspilles, afhængigt af disktype og version. Lydudgangen er forskellig afhængigt af kilde, tilsluttet udgangsstk og valgte lydindstillinger. For nærmere oplysninger, se side 63.

## Diske som ikke kan afspilles

- BD med kassette
- DVD-RAM
- HD DVD
- DivX-diske
- DVD-audiodiske
- PHOTO CD
- Dataafsnit på CD-Extra
- VCD/Super VCD
- HD-laget på Super Audio CD
- Lydmaterialesiden på DualDiscs
- BD-ROM/DVD VIDEO med en anden regionskode (side 60).

## Bemærkning om afspilningsbetjening for BD/DVD

En del afspilningsbetjening for BD og DVD kan være bevidst indstillet af softwareproducenter. Da der kan afspilles BD'er og DVD'er i overensstemmelse med det diskindhold, som softwareproducenterne har udformet, er nogle afspilningsfunktioner muligvis ikke til rådighed. Se vejledningen til BD'erne og DVD'erne.

## Regionskode (kun BD-ROM/DVD VIDEO)

Der er trykt en regionskode på afspillerens bagside, og den kan kun afspille BD-ROM'er/DVD VIDEO'er (kun afspilning), som er mærket med den samme regionskode. Dette system bruges til at beskytte ophavsret. DVD VIDEO'er mærket med  kan også afspilles på afspilleren. Afhængigt af BD-ROM'en/DVD VIDEO'en er regionskoden ikke altid angivet, selvom afspilning af BD-ROM'en/DVD VIDEO'en er forbudt ifølge områderestriktioner.

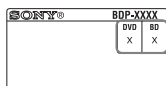

Regionskode



## Bemærkninger om BD-RE/BD-R, DVD+RW/DVD+R, DVD-RW/DVD-R og CD-R/CD-RW

Nogle BD-RE/BD-R, DVD+RW/DVD+R, DVD-RW/DVD-R og CD-R/CD-RW kan ikke afspilles på denne afspiller pga. optagekvaliteten eller diskens fysiske tilstand, eller pga. optageenhedens og softwarens egenskaber. En CD eller DVD kan ikke afspilles, hvis den ikke er blevet afsluttet korrekt. Se betjeningsvejledningen til optageenheden for flere oplysninger. Bemærk, at nogle afspilningsfunktioner ikke altid virker med visse DVD+RW/DVD+R, selv om de er blevet afsluttet korrekt. I så fald skal du fremvise disken ved normal afspilning.

## Musikdiske kodet med teknologi til ophavsretsbeskyttelse

Dette produkt er beregnet til at afspille diske, som overholder CD-standarden (Compact Disc). Nogle pladeselskaber udsender forskellige musik-CD'er, der er kodet med teknologi til ophavsretsbeskyttelse. Vær opmærksom på, at der blandt disse diske kan være nogle, som ikke overholder CD-standarden, og som ikke kan afspilles på dette produkt.

## Bemærkning om DualDiscs

En DualDisc er en disktype med to sider, som kombinerer optaget DVD-materiale på en side med digitalt lydmateriale på den anden side. Da lydmaterialenesiden ikke opfylder Compact Disc (CD)-standarden, garanteres afspilning på dette produkt ikke.

## Bemærkning om dobbeltlags BD/DVD

Afspilningsbilleder og lyd kan midlertidigt blive afbrudt, når lagene skifter.

## Bemærkning om 8 BD-RE/8 cm BD-R

Nogle 8 cm BD-RE'er/8 cm BD-R'er kan ikke afspilles på denne afspiller.

## Bemærkning om BD-RE/BD-R

Afspilleren understøtter Ver. 2.1 BD-RE og Ver. 1.1, 1.2 og 1.3 BD-R, herunder BD-R af typen "organisk pigment" (type LTH).

## Bemærkning om DTS 5.1-musikdiske

Afspilleren kan afspille DTS 5.1-musikdiske. Lydsignaler udsendes i de formater, som angives i tabellen "Lyddugangssignaler og indstillinger af afspilleren" på side 63.

## Om afspilning af diske optaget i AVCHD-format

Afspilleren kan afspille diske i AVCHD-format.



### ◆ Hvad er AVCHD-format?

AVCHD-formatet er et high definition digitalt videokamera-format, der bruges til at optage et SD (standard definition) eller HD (high definition) -signal af enten 1080i-specifikationen<sup>\*1</sup> eller 720p-specifikationen<sup>\*2</sup> på DVD'er, med brug af effektiv kodningsteknologi til komprimering af data. MPEG-4 AVC/H.264-formatet anvendes til at komprimere billeddata, og Dolby Digital- eller Linear PCM-systemet bruges til at komprimere lyddata. MPEG-4 AVC/H.264-formatet kan komprimere billeder mere effektivt end det almindelige billedkomprimeringsformat. Med MPEG-4 AVC/H.264-formatet kan et high definition (HD) -videosignal, der er optaget på en digital camcorder, optages på DVD'er på samme måde som for et standard definition (SD) tv-signal.

<sup>\*1</sup> En high definition-specifikation, der anvender 1080 effektive scanningslinjer og interlace-systemet.

<sup>\*2</sup> En high definition-specifikation, der anvender 720 effektive scanningslinjer og det progressive system.



- Nogle diske i AVCHD-format kan muligvis ikke afspilles, afhængigt af optageforholdene.
- En disk i AVCHD-format afspilles ikke, hvis den ikke er blevet afsluttet korrekt.

# Billedopløsning

Billedopløsningen er forskellig, afhængigt af "Output Video Format"-indstillingen i "Video Settings"-opsætningen (side 42).

Indstilling for opløsning	Når "Output Video Format" er indstillet på "HDMI"			Når "Output Video Format" er indstillet på "Component Video"		
	LINE OUT VIDEO-stik	COMPONENT VIDEO -stik	HDMI OUT -stik	LINE OUT VIDEO-stik	COMPONENT VIDEO -stik	HDMI OUT -stik
<b>480i/576i</b>	480i/576i	480i/576i	480i/576i	480i/576i	480i/576i	480i/576i
<b>480p/576p</b>	480i/576i	480i/576i	480p/576p	480i/576i	480p/576p	480p/576p
<b>720p</b>	480i/576i	480i/576i	720p	480i/576i	720p*	720p*
<b>1080i</b>	480i/576i	480i/576i	1080i	480i/576i	1080i*	1080i*
<b>1080p</b>	intet billede	intet billede	1080p	kan ikke vælges	kan ikke vælges	kan ikke vælges

\* Beskyttet indhold på DVD udsendes med 480p/576p-opløsning. Beskyttet indhold på BD udsendes med 576p-opløsning.

## ◆ Når "Output Video Format" er indstillet på "Video"

480i/576i-videosignaler udsendes fra LINE OUT VIDEO- eller COMPONENT VIDEO-stikket. 480p/576p-videosignaler udsendes fra HDMI OUT-stikket.

# Lyddgangssignaler og indstillinger af afspilleren

Lyddgangssignalerne er forskellige, afhængigt af kilden, udgangsstikket og den AV-forstærker (receiver), du bruger. For at få den ønskede lyd skal du kontrollere det lydformat, AV-forstærkeren (receiveren) understøtter, tilslutningen til AV-forstærkeren (receiveren) og "Audio Settings"-opsætningstypen ifølge tabellerne nedenfor.

For at se/høre		Tilslutninger og indstillinger			
Disk/kilde	Lyddgangssignal	Lydformat understøttet af AV-forstærkeren (receiveren)	Afspillerens lydstik <sup>*1</sup>	"Audio Settings"-opsætningstype	
BD	HD Audio <sup>*2</sup>	HD Audio <sup>*3</sup>	HD Audio <sup>*2</sup>	HDMI OUT	Ⓐ
		Op til LPCM 7.1ch <sup>*3</sup>	Flerkanals LPCM		
		Dolby Digital/DTS	Dolby Digital/DTS		
	Dolby Digital/DTS	Dolby Digital/DTS <sup>*4</sup>	Dolby Digital/DTS	DIGITAL OUT	Ⓒ
		Dolby Digital/DTS	Dolby Digital/DTS	HDMI OUT	Ⓐ
		Op til LPCM 7.1ch	Flerkanals LPCM	DIGITAL OUT	Ⓒ
LPCM 7.1ch/ LPCM 5.1ch	LPCM 7.1ch/ LPCM 5.1ch	Flerkanals LPCM	HDMI OUT	Ⓑ	
	LPCM 2ch	2-kanals LPCM	DIGITAL OUT	Ⓒ	
DVD	Dolby Digital/DTS	Dolby Digital/DTS	HDMI OUT	Ⓑ	
			DIGITAL OUT	Ⓒ	

## "Audio Settings"-opsætningstabel

Opsætningstype	Audio Output Priority <sup>*5</sup> (side 44)	Audio (HDMI) <sup>*6</sup> (side 44)	BD Audio Setting (side 45)	DTS <sup>*6</sup> (side 45)	Dolby Digital <sup>*6</sup> (side 45)
Ⓐ Ⓑ	HDMI	Auto	Ⓐ Direct Ⓑ Mix eller Direct	—	—
Ⓒ	Coaxial/Optical	—	—	DTS	Dolby Digital

<sup>\*1</sup> Ved tilslutning til LINE OUT (R-AUDIO-L) - stik udsendes 2-kanals signaler.

<sup>\*2</sup> HD Audio inkluderer formaterne Dolby TrueHD, Dolby Digital Plus, DTS-HD Master Audio og DTS-HD High Resolution Audio.

<sup>\*3</sup> For Dolby TrueHD og DTS-HD Master Audio skal du indstille "HDMI Resolution" i "Output Video Format" på andet end "480i/576i" eller "480p/576p" i "Video Settings"-opsætningen (side 42).

<sup>\*4</sup> Primære/sekundære lydsignaler i 2-kanals eller mindre udsendes som LPCM 2-kanals signaler.

<sup>\*5</sup> LPCM 2-kanals signaler udsendes fra andre udgangsstik end prioriterede stik.

<sup>\*6</sup> LPCM 2-kanals signaler udsendes i følgende tilfælde.

- når "Audio (HDMI)" er indstillet på "2ch PCM" i "Audio Settings"-opsætningen.
- når "Dolby Digital"/"DTS" er indstillet på "Downmix PCM" i "Audio Settings"-opsætningen.
- når du afspiller en DVD, der indeholder MPEG-lyd.

---

# Specifikationer

## System

**Laser:** Halvlederlaser

## Indgange og udgange

### (Stiknavn:

Stiktype/udgangsniveau/  
belastningsimpedans)

### **LINE OUT R-AUDIO-L:**

Phonostik/2 V<sub>rms</sub>/10 kilohm

### **DIGITAL OUT (OPTICAL):**

Optisk udgangsstik/-18 dBm  
(bølgelængde 660 nm)

### **DIGITAL OUT (COAXIAL):**

Phonostik/0,5 V<sub>p-p</sub>/75 ohm

### **HDMI OUT:**

HDMI standard-tilslutningsstik med  
19 stikben

### **COMPONENT VIDEO OUT**

#### **(Y, P<sub>B</sub>/C<sub>B</sub>, P<sub>R</sub>/C<sub>R</sub>):**

Phonostik/Y: 1,0 V<sub>p-p</sub>/  
P<sub>B</sub>/C<sub>B</sub>, P<sub>R</sub>/C<sub>R</sub>: 0,7 V<sub>p-p</sub>/75 ohm

### **LINE OUT VIDEO:**

Phonostik/1,0 V<sub>p-p</sub>/75 ohm

### **LAN (100):**

100BASE-TX-stik

### **EXT:**

Ekstern hukommelse-slot (til tilslutning af  
den eksterne hukommelse)  
DC-udgang: Max. 5 V 500 mA

## Generelt

### **Strømkrav:**

220–240 V vekselstrøm, 50/60 Hz

### **Strømforbrug:**

22 W

### **Mål (ca.):**

430 mm × 216 mm × 56 mm  
(bredde/dybde/højde) inkl. fremspring

### **Vægt (ca.):**

2,1 kg

### **Driftstemperatur:**

5 °C til 35 °C

### **Betjeningsfugtighed:**

25 % til 80 %

## Medfølgende tilbehør

Se side 13.

Design og tekniske data kan ændres uden  
forudgående varsel.



## Sprogkodeliste

Se side 47 for nærmere oplysninger.

Sprogens stavemåde stemmer overens med ISO 639: 1988 (E/F) standarden.

Kode	Sprog	Kode	Sprog	Kode	Sprog	Kode	Sprog
1027	Afar	1186	Scots Gaelic	1349	Macedonian	1511	Albanian
1028	Abkhazian	1194	Galician	1350	Malayalam	1512	Serbian
1032	Afrikaans	1196	Guarani	1352	Mongolian	1513	Siswati; Swati
1039	Amharic	1203	Gujarati	1353	Moldavian	1514	Sesotho; Sotho southern
1044	Arabic	1209	Hausa	1356	Marathi	1515	Sundanese
1045	Assamese	1217	Hindi	1357	Malay	1516	Swedish
1051	Aymara	1226	Croatian	1358	Malese; Maltese	1517	Swahili
1052	Azerbaijani	1229	Hungarian	1363	Burmese	1521	Tamil
1053	Bashkir	1233	Armenian	1365	Nauru	1525	Telugu
1057	Byelorussian	1235	Interlingua	1369	Nepali	1527	Tajik
1059	Bulgarian	1239	Interlingue	1376	Dutch	1528	Thai
1060	Bihari	1245	Inupiak	1379	Norwegian	1529	Tigrinya
1061	Bislama	1248	Indonesian	1393	Occitan	1531	Turkmen
1066	Bengali	1253	Icelandic	1403	Oromo	1532	Tagalog
1067	Tibetan	1254	Italian	1408	Oriya	1534	Setswana; Tswana
1070	Breton	1257	Hebrew	1417	Punjabi; Panjabi	1535	Tonga;
1079	Catalan	1261	Japanese	1428	Polish		Tonga islands
1093	Corsican	1269	Yiddish	1435	Pashto; Pushto	1538	Turkish
1097	Czech	1283	Javanese	1436	Portuguese	1539	Tsonga
1103	Welsh	1287	Georgian	1463	Quechua	1540	Tatar
1105	Danish	1297	Kazakh	1481	Rhaeto-Romance	1543	Twi
1109	German	1298	Greenlandic;	1482	Kirundi; Rundi	1557	Ukrainian
1130	Bhutani; Dzongkha		Kalaallisut	1483	Romanian	1564	Urdu
1142	Greek	1299	Cambodian; Khmer	1489	Russian	1572	Uzbek
1144	English	1300	Kannada	1491	Kinyarwanda	1581	Vietnamese
1145	Esperanto	1301	Korean	1495	Sanskrit	1587	Volapük
1149	Spanish	1305	Kashmiri	1498	Sindhi	1613	Wolof
1150	Estonian	1307	Kurdish	1501	Sango; Sango	1632	Xhosa
1151	Basque	1311	Kirghiz	1502	Serbo-Croatian	1665	Yoruba
1157	Persian	1313	Latin	1503	Singhalese;	1684	Chinese
1165	Finnish	1326	Lingala		Sinhalese	1697	Zulu
1166	Fiji	1327	Laothian; Lao	1505	Slovak	1703	ikke angivet
1171	Faroese	1332	Lithuanian	1506	Slovenian		
1174	French	1334	Latvian	1507	Samoaan		
1181	Frisian	1345	Malagasy	1508	Shona		
1183	Irish	1347	Maori	1509	Somali		

## Forældrekontrol/Områdekode

Se side 48 for nærmere oplysninger.

### Nummer, område (kode)

2044, Argentina (ar)	2200, Grækenland (gr)	2379, Norge (no)
2047, Australien (au)	2219, Hongkong (hk)	2427, Pakistan (pk)
2046, Østrig (at)	2248, Indien (in)	2424, Filippinerne (ph)
2057, Belgien (be)	2238, Indonesien (id)	2428, Polen (pl)
2070, Brasilien (br)	2239, Irland (ie)	2436, Portugal (pt)
2079, Canada (ca)	2254, Italien (it)	2489, Rusland (ru)
2090, Chile (cl)	2276, Japan (jp)	2501, Singapore (sg)
2092, Kina (cn)	2304, Korea (kr)	2149, Spanien (es)
2093, Colombia (co)	2333, Luxembourg (lu)	2499, Sverige (se)
2115, Danmark (dk)	2363, Malaysia (my)	2086, Schweiz (ch)
2165, Finland (fi)	2362, Mexico (mx)	2543, Taiwan (tw)
2174, Frankrig (fr)	2376, Nederlandene (nl)	2528, Thailand (th)
2109, Tyskland (de)	2390, New Zealand (nz)	2184, Det Forenede Kongerige (gb)

# Betingelser og vilkår for brug og slutbrugerlicensaftale

Sony Blu-ray cd-afspilleren ("produktet") og tilhørende software ("softwaren") leveres og vedligeholdes af Sony Corporation og dennes associerede selskaber ("Sony"). Endvidere leverer og vedligeholder Sony en tilknyttet serviceydelse ("serviceydelsen"), herunder et eventuelt underwebsted tilgængeligt gennem serviceydelsens internet-hjemmeside ("webstedet"). Softwaren omfatter bl.a. software indlejret i produktet; lagret på medier; bundtet med produktet eller på anden måde leveret af Sony; downloadet fra webstedet eller på anden måde gjort tilgængelig eller leveret af Sony; sådanne medier og eventuelle trykte eller "online" eller elektroniske dokumenter tilknyttet produktet samt alle opdateringer og opgraderinger deraf.

NÅR DU KOBLER DIG PÅ, GENNEMSER ELLER BRUGER SERVICEYDELSEN, PRODUKTET, SOFTWAREN ELLER WEBSTEDET, ACCEPTERER DU FULDTUD NÆRVÆRENDE BETINGELSER OG VILKÅR, SONY'S HEMMELIGHOLDELSESPOLITIK, DER FREMGÅR AF WEBSTEDET, OG ALLE YDERLIGERE BETINGELSER OG VILKÅR FOR BRUG, DER MÅTTE FREMGÅ AF SERVICEYDELSEN OG WEBSTEDET (TILSAMMEN KALDET "AFTALEN"). HVIS DU IKKE ACCEPTERER AFTALENS BETINGELSER OG VILKÅR, TILDELER SONY IKKE DE HERI OMHANDLEDE BEGRÆNSEDE RETTIGHEDER, OG DU MÅ IKKE BRUGE SERVICEYDELSEN, PRODUKTET, SOFTWAREN ELLER WEBSTEDET.

## 1. Ejendomsret

Softwaren og alt materialet, der omfattes af serviceydelsen og/eller webstedet, herunder bl.a. illustrationerne, softwaren og teksten ("indholdet"), er beskyttet af ophavsret under ophavsretlovgivning og internationale konventioner. Du kan kun bruge softwaren, serviceydelsen, produktet, indholdet og webstedet som specificeret heri. Serviceydelsen/webstedet indeholder muligvis ejendomsretligt beskyttede logoer, service- eller varemærker. Ved at gøre disse tilgængelige tildeler Sony dig ikke nogen licens til brug af disse logoer, service- eller varemærker. Al uautoriseret brug af serviceydelsen, webstedet, indholdet eller softwaren kan tænkes at udgøre en krænkelse af lovgivning mht. ophavsret, varemærker, hemmeligholdelse og offentliggørelse samt civil- og kriminallovgivning. Al adkomst og ophavsret til softwaren og materialet i/på serviceydelsen/webstedet samt eventuelle kopier heraf ejes af Sony, dennes licensgivere eller leverandører. Alle rettigheder, der ikke udtrykkeligt tildeles efter denne aftale, er forbeholdt Sony, dennes licensgivere og leverandører.

## 2. Dine rettigheder og begrænset licens

Serviceydelsen, webstedet, softwaren, indholdet og produktet er kun til personlig brug af dig. Du har ansvaret for alle dine aktiviteter i forbindelse hermed, herunder alle juridiske forpligtelser, der måtte opstå som følge af din anvendelse af serviceydelsen eller andres brug heraf ved hjælp af dit produkt. Du må kun bruge serviceydelsen, webstedet, softwaren, indholdet og produktet til lovlige formål. Du må ikke distribuere, udveksle, ændre, sælge eller transmittere noget der kan kopieres fra serviceydelsen eller webstedet, herunder f.eks. tekst, illustrationer, lyd og video, til noget erhvervsmaessigt eller offentligt formål. Forudsat at du overholder vilkårene i denne aftale, tildeler Sony dig en ikke-eksklusiv, ikke-overdragelig, begrænset ret til at koble op til, vise og bruge serviceydelsen, webstedet og softwaren efter bestemmelserne i denne aftale. Du forpligter dig til ikke på nogen måde at afbryde/forstyrre eller at forsøge at afbryde/forstyrre serviceydelsens, webstedets eller softwarens funktion.

## 3. Automatisk opdatering

Softwaren opdateres automatisk, når produktet er tilsluttet en server tilhørende Sony eller en tredjepart udpeget af Sony. Når du angiver, at du ikke har til hensigt at bruge den automatiske opdateringsfunktion, eller når indstillingen, der spørger om du ønsker automatisk opdatering, er aktiveret, og du afslår at udføre opdateringer, antages det, at du er indforstået med, at sikkerhedsforbedringerne, fejlkorrekionerne, andre funktionsmæssige opdateringer og eventuelle andre ændringer tilbudt af Sony gennem sådanne opdateringer ikke foretages på softwaren, og at dette muligvis har konsekvenser for din aktuelle og fortsatte brug af softwaren.

Når den i det foregående afsnit omtalte automatiske opdateringsfunktion er aktiveret, antages det, at du er indforstået med, (1) at softwaren automatisk opdateres efter behov for at forbedre sikkerheden, for at rette fejl, for at forbedre opdateringsfunktionen eller med andre formål, og (2) at denne opdatering af softwaren vil kunne ledsages af forbedring, ændring eller fjernelse af softwarens funktioner.

## 4. Yderligere vilkår for produktets software

Softwaren må kun anvendes i forbindelse med produktet, der følger med softwaren. Softwaren er genstand for licens og sælges ikke. Ud over vilkårene i andre dele af nærværende aftale er softwaren underkastet følgende vilkår:

**Brug af softwaren.** Softwaren må bruges i tilknytning til produktet til personlig brug. Begrænsninger med hensyn til reverse engineering, dekomplering og adskillelse. Du må ikke ændre, dekompile, adskille eller foretage reverse engineering af softwaren eller nogen del af den.

**Adskillelse af bestanddele.** Softwarens licens omfatter produktet som helhed. Dens bestanddele må ikke skilles fra hinanden til brug på mere end én enhed, medmindre dette udtrykkeligt er godkendt af Sony.

**Datafiler.** Softwaren kan automatisk oprette datafiler til brug sammen med softwaren. Alle sådanne data anses for at være en del af softwaren.

**Udlejning.** Du må ikke udleje softwaren.

**Overdragelse af softwaren.** Du må kun overdrage alle dine rettigheder i henhold til nærværende aftale som en del af et salg eller en overdragelse af softwaren i forbindelse med salg/overdragelse af produktet, forudsat at du ikke beholder nogen kopier, overdrager al softwaren (herunder alle kopier, bestanddele, medier og trykt materiale, alle versioner og eventuelle opgraderinger af softwaren og denne aftale), og at modtageren accepterer nærværende aftales vilkår.

**Afhængig software.** Software, netværkstjenester og andre produkter, hvorfra denne softwares ydeevne afhænger, vil kunne afbrydes eller ophøre efter leverandørernes valg (softwareleverandører, serviceudbydere eller Sony).

**Stærkt risikable aktiviteter.** Softwaren er ikke fejltolerant og er ikke konstrueret, fremstillet eller beregnet til brug eller videresalg som online kontroludstyr i farlige miljøer, hvor der kræves fejlsikker drift. Dette gælder f.eks. nukleare anlæg, flynavigationssystemer, flykommunikationssystemer, flyvedelse, respiratorer eller våbensystemer, hvor softwaresvigt ville kunne medføre dødsfald, personskader eller alvorlige fysiske eller miljømæssige skader ("stærkt risikable aktiviteter"). Sony og dennes leverandører fralægger sig en eventuel udtrykkelig eller stiltidende garanti for egnethed til stærkt risikable aktiviteter.

**GNU General Public, Lesser General Public og andre licenser.** Uagtet denne aftales vilkår er visse dele af softwaren underkastet GNU Lesser General Public License, Version 2.1 (LGPL), GNU General Public License Version 2 (GPL) og andre åbenkildkode-licenser ("åbenkildcode-licenser"), hvorfra kopier er vedhæftet og indgår heri. I tilfælde af uoverensstemmelse mellem nærværende aftale og åbenkildcode-licenserne er de pågældende dele af softwaren underkastet vilkårene i åbenkildcode-licenserne.

**Adgang til kildekode.** Sony stiller kildekode til visse dele af softwaren til rådighed i henhold til GPL/LGPL-licenserne. Se <http://www.sony.com/linux> vedrørende adgang til og vejledning i anskaffelse af denne kildekode.

## **5. Ændring af serviceydelsen**

Sony forbeholder sig ret til på et hvilket som helst tidspunkt at lade nogle af eller alle funktionerne i serviceydelsen udgå. Sony kan efter eget valg fra tid til anden ændre, tilføje eller fjerne funktioner, opgradere eller ændre serviceydelsen, webstedet eller softwaren uden varsel. Du vil efter Sonys valg kunne modtage meddelelser om sådanne ændringer og nye funktioner. Al ny tekst, nyt indhold, nye filer, data, produkter, serviceydelser, oplysninger, software, softwareværktøjer mv. leveret af Sony (via netværket, på cd-rom eller på anden måde), herunder bl.a. softwareopdateringer, der leveres automatisk iht. pkt. 3 i denne aftale, er underkastet denne aftales bestemmelser. Dog således at, hvis du får særskilte vilkår herfor, vil disse vilkår gælde for sådanne funktioner fremfor vilkårene i nærværende aftale.

## **6. Hemmelighedsholdelse**

Du skal hemmeligholde alle oplysninger vedrørende produktet og dokumenterne, der leveres i henhold til denne aftale og ikke er offentligt kendt. Du er indforstået med ikke at røbe sådanne oplysninger over for nogen tredjepart uden forudgående skriftlig godkendelse.

## **7. Eksportkontrol**

Du forpligter dig til ikke at eksportere nogen del af den software, du har fået stillet til rådighed, undtagen i overensstemmelse med og med alle de nødvendige tilladelser, der kræves efter de for eksporten gældende love og bestemmelser.

## **8. Sonys ret til ophævelse eller ændring af vilkår i denne aftale**

Sony har ret til uden varsel at foretage tilføjelser til, ændre eller fjerne enhver del af og ethvert vilkår i denne aftale. Eventuelle ændringer i aftalen eller eventuelle vilkår bekendtgjort i serviceydelser eller på webstedet, træder i kraft med det samme. Ved at fortsætte med at bruge serviceydelsen, produktet, softwaren eller webstedet efter bekendtgørelse af eventuelle ændringer, angiver du, at du accepterer disse ændringer. SONY VIL KUNNE FORETAGE TILFØJELSER TIL, ÆNDRE, FJERNE ELLER SUSPENDERE ALT ANDET INDHOLD I SERVICEYDELSEN OG/ELLER PÅ WEBSTEDET, HERUNDER FUNKTIONER OG SPECIFIKATIONER BESKREVET ELLER VIST I SERVICEYDELSEN ELLER PÅ WEBSTEDET, MIDLERTIDIGT ELLER PERMANENT, TIL ENHVER TID, UDEN VARSEL OG UDEN ANSVAR. SONY HAR RET TIL, UDEN PRÆJUDICE FOR EVENTUELLE ANDRE RETTIGHEDER, AT SUSPENDERE ELLER OPHÆVE DENNE AFTALE MED ØJEBLIKKELT VARSEL, DERSOM DU IKKE OVERHOLDER AFTALENS VILKÅR. Ved aftalens ophør skal du destruere softwaren senest 14 dage efter ophørsdatoen og på Sonys anmodning give Sony bevis for destruktionsen. Hvis Sony har formodning om, at du krænker aftalen, har vi ret til at tage retslige og tekniske skridt til at forhindre overtrædelser af og/eller at håndhæve aftalen, herunder bl.a. ophævelse af din adgang til serviceydelser.

## **9. Skadesløsholdelse**

Du er indforstået med at holde Sony og dennes fuldmægtige, bestyrelse, medarbejdere, informationsleverandører, licensgivere og licenshavere, associerede selskaber, indholdsleverandører, ledelse og moderselskab (tilsammen kaldet "skadesløsholdte parter") skadesløse for alt erstatningsansvar og alle omkostninger (herunder bl.a. advokatombkostninger), som disse parter måtte pådrage sig i forbindelse med eventuelle krav som følge af (a) dit brud eller påståede brud på denne aftale, (b) oplysninger givet af dig til Sony i henhold hertil, (c) din krænkelse eller påståede krænkelse af en tredjeparts rettigheder eller (d) skader forårsaget eller påstået forårsaget af dig på serviceydelser. Du skal i videst muligt omfang yde den eller de skadesløsholdte parter fuld bistand i forbindelse med bestridelsen af kravet. Sony og/eller de skadesløsholdte parter forbeholder sig ret til for egen regning at overtage førelsen af og kontrollen med enhver sag, der ellers er genstand for skadesløsholdelse af dig, og du må under ingen omstændigheder indgå forlig uden skriftligt samtykke af Sony og/eller de skadesløsholdte parter.

## **10. FRASKRIVELSE AF GARANTIER OG ERSTATNINGSANSVAR. ANSVARSBEGRÆNSNING**

DU FORSTÅR, AT BRUG AF PRODUKTET OG SERVICEYDELSEN KRÆVER EN INTERNETFORBINDELSE, SOM DU SELV STILLER TIL RÅDIGHED, OG SOM DU ALENE HAR ANSVARET FOR. PRODUKTET OG/ELLER SERVICEYDELSEN KAN TÆNKES AT HAVE BEGRÆNSET FUNKTION, ALT EFTER DIN INTERNETFORBINDELSES KAPACITET ELLER TEKNISKE BEGRÆNSNINGER.

BRUG AF SOFTWAREN, SERVICEYDELSEN, PRODUKTET, INDHOLDET OG WEBSTEDET ER PÅ EGEN RISIKO. SOFTWAREN, SERVICEYDELSEN, PRODUKTET, INDHOLDET OG WEBSTEDET TILBYDES SOM DE ER OG FINDES, I DET VIDEST MULIGE OMFANG DER TILLADES EFTER LOVGIVNINGEN, FREMSÆTTER SONY INGEN ERKLÆRINGER ELLER GIVER NOGEN GARANTIER AF NOGEN ART MED HENSYN TIL (1) SERVICEYDELSENS, WEBSTEDETS OG/ELLER SOFTWARENS SALGBARHED, EGNETHED TIL ET BESTEMT FORMÅL ELLER IKKE-KRÆNKELSE AF RETTIGHEDER ELLER, (2) AT DEN ELLER DE SERVERE, DER GIVER ADGANG TIL SERVICEYDELSEN, SOFTWAREN ELLER WEBSTEDET, ER FRI FOR VIRUSSER OG ANDRE BESTANDDELE, DER KAN INFICERE ELLER BESKADIGE DIN COMPUTER, DIT TV, ANDET UDSTYR ELLER ANDRE GENSTANDE. DERUDOVER GIVER SONY INGEN GARANTIER ELLER FREMSÆTTER NOGEN ERKLÆRINGER I FORBINDELSE MED BRUGEN ELLER RESULTATERNE AF BRUGEN AF SOFTWAREN, SERVICEYDELSEN OG/ELLER WEBSTEDET MED HENSYN TIL KORREKTHED, NØJAGTIGHED, PÅLIDELIGHED ELLER ANDET. INGEN MUNDTLIGE ELLER SKRIFTLIGE OPLYSNINGER FRA SONY ELLER NOGEN AF SONY BEMYNDIGET REPRÆSENTANT SKAL UDGØRE EN GARANTI ELLER PÅ NOGEN MÅDE UDVIDE DÆKNINGSOMRÅDET FOR NÆRVÆRENDE GARANTI. HVIS SOFTWAREN, SERVICEYDELSEN OG/ELLER WEBSTEDET VISER SIG AT VÆRE DEFEKT, PÅTAGER DU (IKKE SONY ELLER NOGEN AF SONY BEMYNDIGET REPRÆSENTANT) DIG ALLE OMKOSTNINGERNE I FORBINDELSE MED DEN NØDVENDIGE SERVICE, REPARATION ELLER AFHJÆLPNING.

SONY HAR UNDER INGEN OMSTÆNDIGHEDER, HERUNDER F.EKS. SONY'S UAGTSMOMHED ELLER PROBLEMER VEDRØRENDE TREDJEPARTS-INDHOLDSLEVERANDØRER, NOGET ERSTATNINGSANSVAR FOR EVENTUELLE FØLGESKADER, INITIALSKADER, HÆNDELIGE SKADER, INDIREKTE TAB ELLER KONKRET DOKUMENTEREDE TAB I FORBINDELSE MED (A) BRUG AF, (B) MANGLANDE EVNE TIL AT BRUGE ELLER (C) FEJL/UNDLADELSER VED SOFTWAREN, SERVICEYDELSEN, PRODUKTET OG/ELLER WEBSTEDET, SELV HVIS SONY ELLER EN AF SONY BEFULDMÆGTIGET REPRÆSENTANT ER BLEVET UNDERRETTEET OM MULIGHEDEN AF ET SÅDANT ERSTATNINGSANSVAR. VISSER STATER TILLADER IKKE, AT ERSTATNINGSANSVAR FOR FØLGESKADER ELLER HÆNDELIGE SKADER UDELUKES ELLER BEGRÆNSES, OG OVENSTÅENDE BEGRÆNSNING/ UDELUKKESE GÆLDER DERFOR MULIGVIS IKKE FOR DIG. I ALLE TILFÆLDE VIL SONY'S SAMLEDE ERSTATNINGSANSVAR OVER FOR DIG FOR ALLE SKADER, TAB OG SØGSMÅLSGRUNDE (EFTER KONTRAKTEN ELLER UDEN FOR KONTRAKTEN, HERUNDER F.EKS. UAGTSMOMHED) IKKE OVERTIGE DET BELØB, DER ER BETALT FOR PRODUKTET.

VISSER STATER, TERRITORIER OG LANDE TILLADER IKKE UDELUKKESE AF VISSER GARANTIER, OG I GIVET FALD GÆLDER OVENSTÅENDE ANSVARSFRASKRIVELSE OG -BEGRÆNSNING MULIGVIS IKKE FOR DIG.

VILKÅRENE I DENNE ANSVARSFRASKRIVELSE BERØRER ELLER FORRINGER IKKE DINE LOVÆSTEDE RETTIGHEDER SOM FORBRUGER. DE BEGRÆNSER ELLER UDELUKKESE HELLER IKKE ANSVAR I FORBINDELSE MED DØDSFALD ELLER PERSONSKADER SOM FØLGE AF SONY'S EVENTUELLE UAGTSMOMHED ELLER NOGET ANDET ANSVAR, I DET OMFANG DETTE IKKE KAN BEGRÆNSES ELLER UDELUKKESE I HENHOLD TIL GÆLDENDE LOV.

## 11. Generelle bestemmelser

Denne aftale, den begrænsede garanti der følger med produktet, plus eventuelle yderligere vilkår bekendtgjort i forbindelse med serviceydelsen eller på webstedet udgør tilsammen hele aftalen mellem Sony og dig vedrørende produktet, serviceydelsen, webstedet, indholdet og softwaren. Eventuelle meddelelser fra Sony efter aftalen kan sendes pr. brev eller e-mail eller gives i forbindelse med serviceydelsen eller på webstedet. De eventuelle søgsmålsgrunde, du måtte have i forbindelse med brug af dette websted, skal anlægges senest ét (1) år efter, at kravet eller søgsmålsgrunden er opstået. Hvis en kompetent domstol finder, at en bestemmelse eller nogen del deraf i denne aftale ikke kan håndhæves, skal den pågældende bestemmelse håndhæves i det størst mulige, tilladte omfang efter aftalens hensigt. Alle øvrige vilkår og betingelser i aftalen skal fortsat have fuld gyldighed. Nærværende aftale er underkastet japansk ret og skal fortolkes i overensstemmelse hermed..

## Ordliste

### AACS

"Advanced Access Content System" er en specifikation til at styre digitalt indhold, der er lagret på den næste generation af præindspillede og optagede optiske medier. Specifikationen giver brugerne mulighed for at opleve digitalt indhold, herunder high-definition-indhold.

### AVCHD (side 61)

AVCHD-formatet er et high definition digitalt videokamera-format, der bruges til at optage et SD (standard definition) eller HD (high definition) -signal af enten 1080i-specifikationen\* eller 720p-specifikationen\* på DVD'er, med brug af effektiv kodningsteknologi til komprimering af data. MPEG-4 AVC/H.264-formatet anvendes til at komprimere billeddata, og Dolby Digital eller Linear PCM bruges til at komprimere lyddata. MPEG-4 AVC/H.264-formatet kan komprimere billeder mere effektivt end det almindelige billedkomprimeringsformat. Med MPEG-4 AVC/H.264-formatet kan et high definition (HD) -videosignal, der er optaget på en digital camcorder, optages på DVD'er på samme måde som for et standard definition (SD) tv-signal.

\*1 En high definition-specifikation, der anvender 1080 effektive scanningslinjer og interlace-systemet.

\*2 En high definition-specifikation, der anvender 720 effektive scanningslinjer og det progressive system.

### Anvendelse af BD-J

BD-ROM-formatet understøtter Java for interaktive funktioner.

"BD-J" giver producenter af indhold næsten ubegrænset funktionalitet, når der laves interaktive BD-ROM-titler.

### BD-R (side 59)

BD-R (Blu-ray Disc Recordable) er en Blu-ray Disc, der kan optages på én gang. Den fås med de samme kapaciteter som BD nedenfor. Da indholdet kan optages og ikke kan overskrives, kan en BD-R bruges til at arkivere værdifulde data eller til at gemme og distribuere videomateriale.

**BD-RE (side 59)**

BD-RE (Blu-ray Disc Rewritable) er en Blu-ray Disc, der kan optages på flere gange. Den fås med de samme kapaciteter som BD nedenfor. Da der kan optages på disken igen, giver den mulighed for omfattende redigering og anvendelse af time shift.

**BD-ROM (side 59)**

BD-ROM (Blu-ray Disc Read-Only Memory) er massefremstillede diske. De fås med de samme kapaciteter som BD nedenfor. I modsætning til almindelige film- og videoer har disse diske forbedrede funktioner som f.eks. interaktivt indhold, menubetjening vha. pop-up-menuer, valg af visning af undertekster, og slideshow. Selv om en BD-ROM kan indeholde enhver form for data, indeholder de fleste BD ROM'er film i High Definition-format til afspilning på Blu-ray/DVD-afspillere.

**Blu-ray Disc (BD) (side 59)**

Et diskformat, der udviklet til optagelse/afspilning af high-definition (HD) video (til HDTV o.lign.), og til at gemme store mængder data. En enkeltlags Blu-ray Disc kan indeholde op til 25 GB, og en dobbeltlags Blu-ray Disc kan indeholde op til 50 GB data.

**Deep Colour (side 44)**

Dette er videosignaler, hvor farvedybden for signaler, der passerer gennem et HDMI-stik er blevet forstærket. Med en afspiller, som ikke er Deep Colour-kompatibel, er det antal farver, som 1 pixel kan gengive, 24 bit (16.777.216 farver). Med en Deep Colour-kompatibel afspiller kan 1 pixel gengive flere bit, f.eks. 36 bit. Med flere bit kan farvedybden graduering gengives finere, og kontinuerlige farveændringer bliver vist mere jævnt.

**Dolby Digital Plus (side 63)**

Er udviklet som en udvidelse af Dolby Digital. Denne lydkodeknologi understøtter 7.1 flerkanalets surroundsound.

**Dolby TrueHD (side 63)**

Dolby TrueHD er en kodeknologi uden datatab, der understøtter op til 8-kanalers flerkanalets surroundsound for den næste generation af optiske diske. Meget naturtro lyd gengivelse i forhold til den originale kilde.

**DTS-HD High Resolution Audio (side 63)**

Udviklet som en udvidelse af DTS Digital Surround-format. Det understøtter en maksimal samplingsfrekvens på 96 kHz og 7.1 flerkanalets surroundsound. DTS-HD High Resolution Audio har en maksimal overførsels hastighed på 6 Mbps med komprimering med tab af data (Lossy).

**DTS-HD Master Audio (side 63)**

DTS-HD Master Audio har en maksimal overførsels hastighed på 24,5 Mbps og bruger tabsfri komprimering (Lossless). DTS-HD Master Audio svarer til en maksimal samplingsfrekvens på 192 kHz, og højst 7.1 kanaler.

**HDMI (High-Definition Multimedia Interface) (side 15)**

HDMI er et stik, der understøtter både billede og lyd på en enkelt digital tilslutning. HDMI-tilslutningen bærer videosignaler af standard til høj definition og flerkanalets lydssignaler til AV-komponenter, f.eks. tv-apparater udstyret med HDMI, i digital form uden forringelse.

HDMI-specifikationen understøtter HDCP (High-bandwidth Digital Contents Protection), en kopibeskyttelsesteknologi til digitalt indhold for HDMI.

**LTH (Low to High) (side 60)**

LTH er et optagesystem, der understøtter BD-R af typen "organisk pigment".

**PhotoTV HD (side 38)**

"PhotoTV HD" giver mulighed for meget detaljerede billeder og fotolignende gengivelse af fine strukturer og farver. Hvis du forbinder Sony "PhotoTV HD"-kompatible enheder ved hjælp af et HDMI-kabel, kan du nyde en helt ny verden af billeder i betagende Full HD-kvalitet. F.eks. kan de fine strukturer på menneskers hud, blomster, sand og bølger nu vises på en stor skærm i flot fotolignende kvalitet.

**Pop-up-menu (side 32)**

En forbedret menubetjening på BD-ROM. Pop-up-menuen vises, når der trykkes på POP UP/MENU under afspilning, og kan betjenes mens afspilning er i gang.

### **x.v.Colour (side 44)**

x.v.Colour er det almindelige udtryk for xvYCC-standarden, som Sony har udviklet. xvYCC er en international standard for farverum i video.

Denne standard kan gengive en bredere farveskala end den hidtil anvendte sendestandard.

### **24p True Cinema (side 43)**

Film optaget med et filmkamera består af 24 enkeltbilleder pr. sekund.

Da almindelige tv-apparater (både med billedrør og fladskærme) viser enkeltbilleder med intervaller på enten 1/60 eller 1/50 sekund, vises de 24 enkeltbilleder ikke med det samme tempo.

Når afspilleren er tilsluttet til et tv med 24p-funktion, viser den hvert enkeltbillede med intervaller på 1/24 sekund — det samme interval som originalt blev optaget med filmkameraet. Det originale biografbillede gengives derfor naturtro.

# Indeks

Ord i anførelstegn ses som skærmvisninger.

## Numerics

24p True Cinema 70

## A

AACS 68  
ANGLE 8  
AUDIO 8  
"Auto Power Off"  
(automatisk sluk) 50  
AVCHD 61, 68

## B

Batterier 26  
"BD Data" 33  
BD-LIVE 23, 32  
BD-R 59, 68  
BD-RE 59, 69  
Billedopløsning 62  
Bitstrøm 55  
Blu-ray Disc 59, 69  
BONUSVIEW 32  
BRAVIA Sync 16, 56  
Børnelås 10, 57

## C

CD 59  
"Control for HDMI" 16,  
31, 49, 56

## D

Deep Colour 44, 69  
Diske der kan afspilles 59  
Diskinformation 34  
Disklås 31  
DISPLAY 9  
Dolby Digital 21, 45  
Dolby Digital Plus 63, 69  
Dolby TrueHD 63, 69  
DTS 21, 45  
DTS-HD 63, 69  
DVD 59  
"Dæmper" 49

## E

Easy Setup 27, 52  
Ekstern hukommelse 23,  
32, 56

## F

Farveknapper 9  
Fejlsøgning 54  
Fjernbetjening 8, 26  
"Foto" 37  
"Foto-indstillinger" 49  
Fortsætte 9, 31, 36  
Forældrekontrol 31, 47  
Frontpaneldisplay 11  
Frysning af enkeltbillede 9

## H

HD Audio 63  
HDMI 15, 20, 28, 42, 43,  
44, 56, 69  
HOME 9, 30, 39  
Home-menu (hjem) 39  
"Hurtig start-indstilling" 49

## I

Indtast tegnene 51  
"Indstillinger for  
fremvisning af  
BD/DVD" 47

## K

Kapitel 33

## L

Language Follow  
(automatisk sprogsift) 16  
Lokalt lager 23, 32, 56  
LTH 69  
"Lydindstillinger" 35, 44  
"Lydudgangsprioritet" 44  
Lydudgangssignaler 63

## M

MAC-adresse 50  
MP3-lydspor 35, 59  
"Musik" 35

## N

"Netværksindstillinger" 51

"Network Diagnostic" 51  
"Network Update" 24, 40  
"Nulstilling" 53  
Nulstille afspilleren 53

## O

One-Touch Play (One-  
Touch-afspilning) 16, 31  
Opdatering 24, 40  
Opdatering af software 24,  
40, 50  
"Opsætning" 39  
OPTIONS 9, 32, 36, 37

## P

PhotoTV HD 38, 69  
POP UP/MENU 9, 32

## R

Regionskode 60

## S

Selvdiagnosefunktion 58  
Slideshow 37  
Slowmotion-afspilning 9  
"Skærmvisning" 49  
SUBTITLE 8  
System Power-Off  
(automatisk slukning af  
system) 16  
"Systemindstillinger" 49  
Søge 33

## T

THEATRE 8, 16  
Tilslutning  
AV-forstærker  
(receiver) 19  
Tv 14  
Titel 33  
TOP MENU 9  
"Tv-type" 41

## V

"Video" 30  
"Video Settings" 34, 41

## X

x.v.Colour 44, 70