

# ***Stanice Cyber-shot Station***

---



Návod k obsluze

***CSS-HD1***



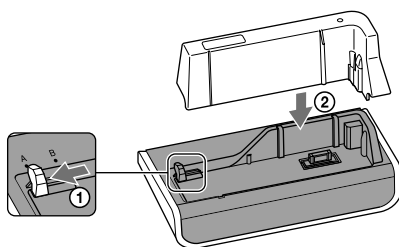

### Pro zákazníky používající tento přístroj

#### -s výjimkou DSC-T100/T25/T20/W200/W90/W85/W80

- Před použitím tohoto přístroje si prosím přečtěte návod k obsluze digitálního fotoaparátu.
- Zajistěte, aby byla připojena adaptérová deska dodávaná s digitálním fotoaparátem.  
(Viz obrázek: Proveďte připojení v pořadí ①, ②.)
- Způsob dálkového ovládání je v tomto návodu k obsluze odlišný. Najděte si podrobné informace v návodu k obsluze digitálního fotoaparátu. (Pouze CSS-HD1.)
- Doba plného nabití digitálního fotoaparátu, jestliže je baterie vybitá, je při teplotě 25 °C přibližně 160 minut.



Před použitím tohoto výrobku si prosím pozorně přečtěte tento návod a uschovejte jej pro budoucí použití.

## **VAROVÁNÍ**

**Abyste předešli nebezpečí vzniku požáru nebo úrazu elektrickým proudem, nevystavujte tento přístroj dešti ani vlhkosti.**

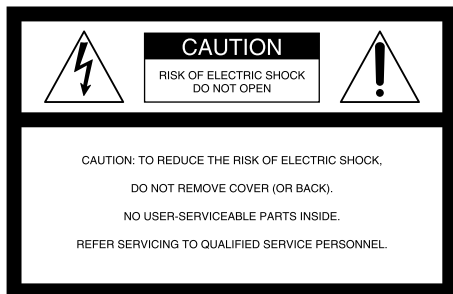

Tento symbol slouží k upozornění uživatele na existenci neizolovaného „nebezpečného napětí“ pod krytem přístroje, jehož velikost je dostatečná na to, aby hrozilo nebezpečí úrazu elektrickým proudem.



Tento symbol slouží k upozornění uživatele na existenci důležitých pokynů k obsluze a údržbě (servisu), které jsou uvedeny v dokumentaci dodávané s přístrojem.

# DŮLEŽITÉ BEZPEČNOSTNÍ POKYNY

V zájmu vlastní bezpečnosti si prosím před použitím přístroje pozorně přečtete tyto bezpečnostní pokyny a uschovejte tento návod pro pozdější použití. Pečlivě sledujte všechna varování, upozornění a pokyny, které jsou uvedeny na přístroji nebo popsány v tomto návodu k obsluze a dodržujte je.

## Používání

### Zdroje energie

Tento přístroj smí být napájen pouze ze zdrojů energie, jejichž typ je uveden na typovém štítku. Pokud si nejste jisti typem elektrické energie dodávané do vaší domácnosti, obraťte se na svého prodejce nebo místního dodavatele energie. U přístrojů, které jsou napájeny z baterie nebo jiných zdrojů, se podívejte do návodu k obsluze.

### Polarizace

Tento přístroj může být vybaven polarizovanou zástrčkou síťového napájecího kabelu (zástrčka, která má jeden kolík širší než druhý).

Tato zástrčka půjde zasunout do síťové zásuvky pouze jedním způsobem. Jde o bezpečnostní funkci. Pokud nelze zástrčku zasunout do zásuvky až na doraz, zkuste ji obrátit. Pokud se zástrčku stále nedaří zasunout, požádejte elektrikáře, aby vám nainstaloval vhodnou zásuvku.

Nevyřadujte z činnosti bezpečnostní funkci polarizované zástrčky tím, že ji zatlačíte násilím.

### Přetěžování

Nepřetěžujte síťové zásuvky, prodlužovací kabely nebo integrované zásuvky nad jejich kapacitu, jinak může dojít k požáru nebo úrazu elektrickým proudem.

### Vniknutí předmětu nebo tekutiny

Nikdy nezasunujte do přístroje skrz otvory žádné předměty, protože by mohlo dojít ke kontaktu s nebezpečným napětím nebo ke krátkému spojení, které by mohlo způsobit požár nebo úraz elektrickým proudem. Nikdy do přístroje nelijte žádnou tekutinu.

### Doplňky

Aby nedošlo ke vzniku nebezpečné situace, používejte pouze doplňky doporučené výrobcem.

### Čištění

Před čištěním nebo leštěním přístroje vytáhněte napájecí kabel přístroje ze síťové zásuvky. Nepoužívejte tekuté čisticí prostředky nebo čisticí prostředky ve spreji. Pro čištění vnější části přístroje používejte hadřík mírně navlhčený vodou.

## Instalace

### Voda a vlhkost

Nepoužívejte přístroje napájené ze sítě v blízkosti vody – např. poblíž van, umyvadel, kuchyňských dřezů nebo kádí na praní, ve vlhkých suterénech, poblíž plaveckých bazénů apod.

### Ochrana napájecího kabelu

Vedte napájecí kabel tak, aby po něm nemohl nikdo šlapat a aby nemohlo dojít k jeho stlačení předměty, které umístíte na něj nebo proti němu. Zvýšenou pozornost věnujte zástrčkám, zásuvkám a místu, kde kabel vystupuje z přístroje.

### Příslušenství

Nestavte přístroj na nestabilní vozík, stojan, trojnožku, konzolu nebo stůl. Přístroj by mohl spadnout a způsobit vážné zranění dětem nebo dospělým, a vážně se poškodit. Používejte pouze vozík, stojan, trojnožku, konzolu nebo stůl doporučený výrobcem.

### Ventilace

Štěrbiny a otvory ve skřínce slouží k nezbytné ventilaci. Aby byl zajištěn spolehlivý provoz přístroje a jeho ochrana před přehřátím, nesmíte tyto štěrbiny a otvory nikdy blokovat nebo zakrývat.

– Nikdy nezakrývejte štěrbiny a otvory látkami nebo jinými materiály.

– Nikdy neblokuje štěrbiny a otvory umístěním přístroje na postel, pohovku, rohož nebo jiný podobný povrch.

- Nikdy nestavte přístroj do omezeného prostoru jako je např. knihovnička, nebo vestavěná skříň, jestliže současně nezajistíte odpovídající ventilaci.
- Nestavte přístroj do blízkosti radiátorů, nad radiátory nebo tam, kde by byl vystaven přímému slunečnímu světlu.

### **Bouřka**

Pro zvýšení ochrany tohoto přístroje během bouřky nebo v případě, že chcete nechat přístroj dlouhou dobu bez dozoru nebo jej nebudete dlouhou dobu používat, odpojte přístroj ze síťové zásuvky a odpojte anténní nebo kabelový systém. Zabráníte tak poškození přístroje vlivem bouřky a nárazů na napájecím vedení.

## **Opravy**

### **Poškození vyžadující opravu**

Za následujících podmínek odpojte přístroj ze síťové zásuvky a požádejte kvalifikovaného servisního technika o opravu:

- Když dojde k poškození nebo roztřepení napájecího kabelu nebo jeho zástrčky.
- Pokud se do přístroje dostala tekutina nebo cizí předměty.
- Pokud byl přístroj vystaven působení deště nebo vody.
- Pokud byl přístroj vystaven nadměrnému nárazu v důsledku pádu na zem, nebo došlo k poškození jeho krytu.
- Pokud přístroj nefunguje normálně, přestože postupujete podle návodu k obsluze. Nastavujte pouze ovládací prvky, které jsou uvedeny v tomto návodu k obsluze. Nesprávné nastavení jiných ovládacích prvků může mít za následek poškození, přičemž pro obnovení normální funkce přístroje pak může být často vyžadována rozsáhlá oprava kvalifikovaným technikem.
- Když přístroj vykazuje podstatnou změnu v chování - to signalizuje potřebu opravy.

### **Opravy**

Nepokoušejte se opravovat přístroj vlastními silami - v případě otevření nebo odstranění krytů byste mohli být vystaveni nebezpečnému napětí nebo jinému nebezpečí.

Přenechejte veškeré opravy kvalifikovaným servisním technikům.

### **Náhradní díly**

Jestliže jsou vyžadovány náhradní díly, zajistěte, aby servisní technik použil náhradní díly specifikované výrobcem, které mají stejné charakteristiky jako originální díly.

Neautorizované náhrady mohou způsobit požár, úraz elektrickým proudem nebo jiné nebezpečí.

Tento produkt byl testován a byla ověřena jeho shoda s limity stanovenými směrnicí o EMC (elektromagnetické kompatibility) při použití kabelů kratších než 3 metry.

### Pozor

Elektromagnetická pole určitých frekvencí mohou ovlivňovat obraz a zvuk tohoto přístroje.

## Likvidace elektrických a elektronických zařízení (platí v zemích Evropské unie a dalších evropských zemích, kde je provozován systém třídění odpadu)



Tento symbol na výrobku nebo na jeho obalu znamená, že s tímto výrobkem nesmí být zacházeno jako s běžným domovním odpadem. Výrobek je třeba odnést na příslušné sběrné místo, kde bude provedena recyklace tohoto elektrického nebo elektronického zařízení. Zajištěním správné likvidace výrobku zabráníte ohrožení zdraví a životního prostředí, které by jinak mohlo nastat při nesprávné likvidaci tohoto výrobku. Recyklací materiálů pomáháte šetřit cenné přírodní zdroje.

Podrobnější informace o recyklaci tohoto výrobku vám poskytnou místní úřady, místní služby pro sběr domovního odpadu nebo obchod, v němž jste výrobek zakoupili.







## Obsah

Obsah .....	9
Poznámky k používání stanice Cyber-shot Station.....	10
Přednosti.....	11
Obchodní značky.....	11
Popis částí přístroje a ovládacích prvků .....	12
Uvedení do provozu.....	13
Vložení fotoaparátu do stanice Cyber-shot Station .....	14
Vyjmutí fotoaparátu ze stanice Cyber-shot Station .....	14
Nabíjení baterie.....	14
Prohlížení fotografií na obrazovce televizoru.....	15
Prezentace (slideshow) .....	16
Péče o přístroj a údržba přístroje.....	16
Výměna baterie v dálkovém ovladači .....	16
Odstraňování problémů .....	17
Technické údaje .....	18

## Poznámky k používání stanice Cyber-shot Station

Přečtěte si návod k obsluze fotoaparátu, stejně jako tento návod.

**Stanice Cyber-shot Station není odolná vůči prachu, vlhkosti a vodě.**

### O přepínači MODEL SELECT (Volba modelu)

- Stanice Cyber-shot Station umožňuje připojit fotoaparát prostřednictvím nastavení přepínače MODEL SELECT (A, B). Podrobné informace najdete na straně 11.
- Přepínač MODEL SELECT je od výrobce nastaven do polohy B.
- Před použitím nezapomeňte nastavit přepínač MODEL SELECT do určené polohy, jinak může dojít k poruše fotoaparátu nebo stanice Cyber-shot Station.

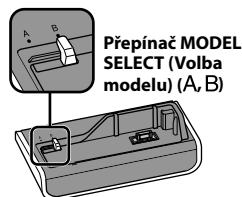

**Nepoužívejte a nenechávejte stanici Cyber-shot Station v místech s následujícími podmínkami:**

- Místa s teplotními extrémny  
Teplota v uzavřeném automobilu může být v létě extrémně vysoká, což může způsobit deformaci nebo poruchu stanice Cyber-shot Station.
- Místa, na která dopadá přímé sluneční světlo nebo místa v blízkosti topných těles  
Mohou způsobit deformaci nebo poruchu stanice Cyber-shot Station.
- Místa s vibracemi
- Místa se silnými magnetickými poli

### Bezpečnostní upozornění:

- Dokud je přístroj připojen do síťové zásuvky, není odpojen od síťového napájení, a to ani tehdy, když indikátor CHARGE (Nabíjení) nesvítí. V případě jakýchkoli potíží s přístrojem okamžitě vypněte napájení odpojením zástrčky napájecího kabelu ze síťové zásuvky.
- Pro připojení síťového adaptéru použijte nejbližší síťovou zásuvku. Pokud během používání výrobku nastanou nějaké poruchy, odpojte zdroj energie vytažením síťového adaptéru ze zásuvky.
- Pokud je přístroj připojen do síťové zásuvky, je neustále pod napětím, a to i tehdy, když je samotný přístroj vypnutý.
- Nepoužívejte síťový adaptér ve stísněném prostoru, jaký je například prostor mezi zdí a nábytkem.
- Nepoužívejte stanici Cyber-shot Station v místech vystavených silným rádiovým vlnám nebo radiaci. Mohlo by se stát, že se fotografie nebudou správně přehrávat.
- Dejte pozor, aby se připojovací části na stanici Cyber-shot Station a napájecím kabelu nedostaly do kontaktu s jinými kovovými předměty. Jinak by mohlo dojít ke zkratu.
- Pokud není přehrávání možné z důvodu poškozené paměťové karty „Memory Stick Duo“, poruchy fotoaparátu nebo stanice Cyber-shot Station apod., nemůžeme poskytnout kompenzaci za obsah záznamu.

## Přednosti

Stanice CSS-HD1 lze použít v kombinaci s digitálními fotoaparáty DSC-T100, DSC-T25, DSC-T20, DSC-W200, DSC-W90, DSC-W85 a DSC-W80. Ne všechny digitální fotoaparáty se prodávají ve všech zemích.

Když vložíte digitální fotoaparát (dále jen „fotoaparát“) do stanice Cyber-shot Station, můžete používat stanici Cyber-shot Station následujícím způsobem.

- Po připojení stanice Cyber-shot Station k televizoru s vysokým rozlišením (HDTV) si můžete prohlížet fotografie z fotoaparátu s vysokým rozlišením.
- Pomocí bezdrátového dálkového ovladače si můžete snadno prohlížet fotografie na obrazovce televizoru. Pomocí dálkového ovladače můžete ovládat následující funkce:
  - Prohlížení fotografií
  - Prezentace (Slide Show)
  - Přehrávání se zvětšením
- Prezentaci můžete snadno spustit pouhým stiskem tlačítka SLIDE SHOW na dálkovém ovladači.
- Stanice Cyber-shot Station dokáže nabít baterii uvnitř fotoaparátu rychleji než nabíječka baterií dodávaná k fotoaparátu.

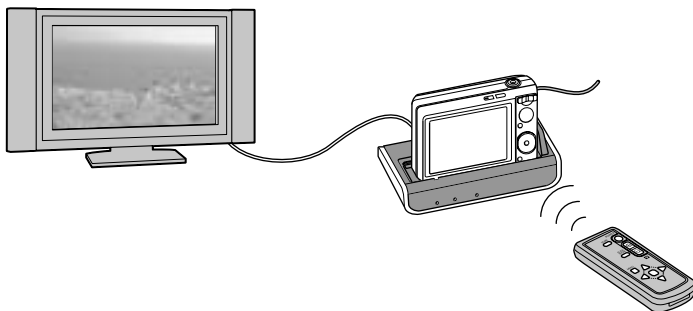

## Obchodní značky

- **Cyber-shot** a „Cyber-shot Station“ jsou obchodní značky společnosti Sony Corporation.
- „Memory Stick Duo“ je obchodní značka společnosti Sony Corporation.
- Kromě toho jsou názvy systémů a výrobků používané v tomto návodu obecně obchodními značkami nebo registrovanými obchodními značkami příslušných projektantských firem nebo výrobců. Značky <sup>TM</sup> a © se však v tomto návodě nepoužívají ve všech případech.

# Popis částí přístroje a ovládacích prvků

## Stanice Cyber-shot Station

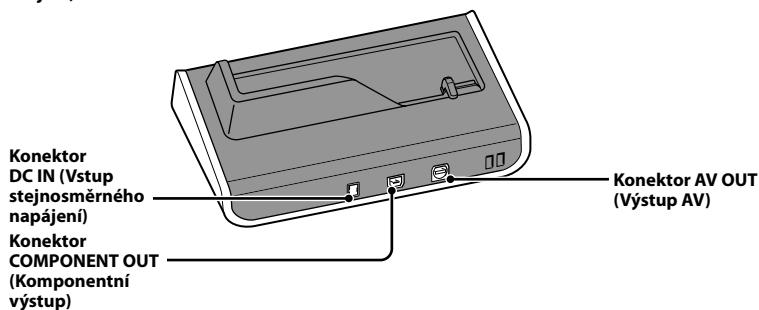
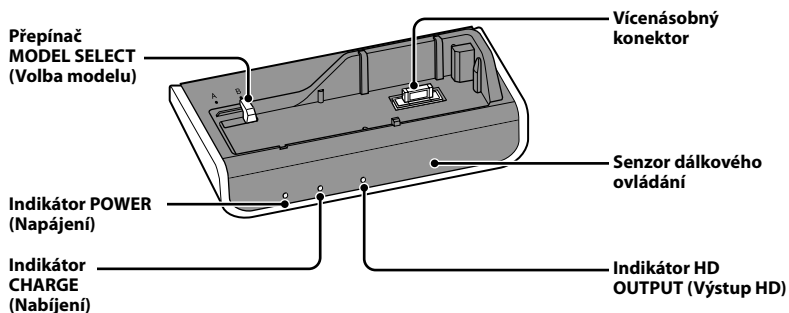

## Dálkový ovladač

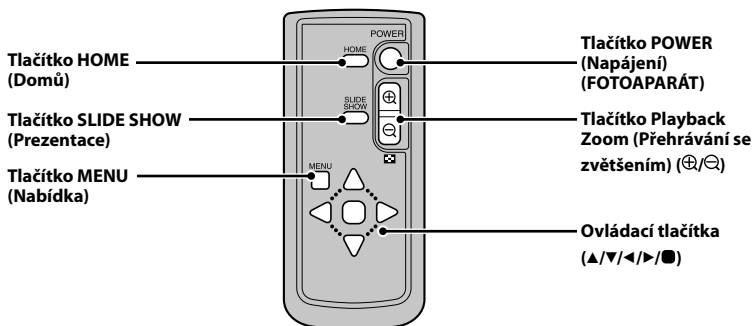

## Uvedení do provozu

### Příprava stanice Cyber-shot Station

#### 1 Nastavte přepínač MODEL SELECT.

Podívejte se do následující tabulky a nastavte přepínač MODEL SELECT tak, aby odpovídal vašemu fotoaparátu.

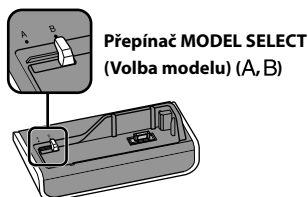

DSC-W200, DSC-W90, DSC-W85, DSC-W80	A
DSC-T100, DSC-T25, DSC-T20	B

#### 2 Připojte ke konektoru DC IN na stanici Cyber-shot Station síťový adaptér.

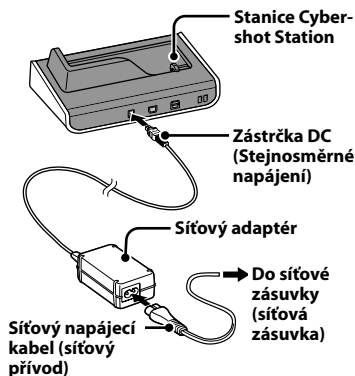

### Používání stanice Cyber-shot Station v zahraničí - zdroje energie

Stanici Cyber-shot Station a síťový adaptér (dodávané příslušenství) můžete používat v jakékoliv zemi nebo regionu s elektrickou sítí 100 - 240 V stř. (AC), 50/60 Hz.

V závislosti na tvaru síťové zásuvky použijte v případě potřeby běžně prodávaný adaptér pro síťovou zástrčku.

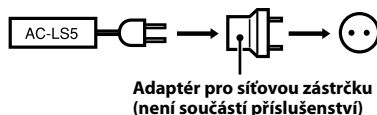

**Nepoužívejte elektronický transformátor (cestovní adaptér), hrozí porucha.**

### Příprava dálkového ovladače

#### Poznámky k dálkovému ovladači

- Dálkový ovladač je napájen lithiovou baterií knoflíkového typu (CR2025), která je nainstalována od výrobce. Aby nedošlo k vybití této baterie, je vložena izolační fólie. Před prvním použitím dálkového ovladače tuto izolační fólii odstraňte.

Izolační fólie

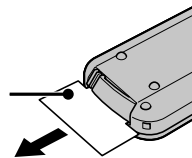

- Otočte senzor dálkového ovládání na stanici Cyber-shot Station mimo dosah silných zdrojů světla (např. přímé sluneční světlo nebo stropní osvětlení). V opačném případě nemusí dálkový ovladač správně fungovat.
- Dosah dálkového ovladače je max. 5 metrů (použití v interiérech). Nasměrujte dálkový ovladač na senzor dálkového ovládání na stanici Cyber-shot Station. Pokud nelze stanici Cyber-shot Station ovládat, zkuste upravit úhel dálkového ovladače.

## Vložení fotoaparátu do stanice Cyber-shot Station

Odstraňte z fotoaparátu adaptérový kroužek, konverzní objektiv apod. Připojte fotoaparát níže uvedeným způsobem.

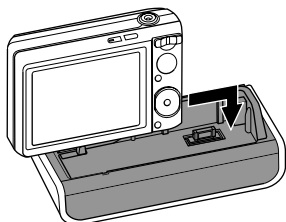

- Vložte do fotoaparátu paměťovou kartu „Memory Stick Duo“. Jestliže používáte data ve vnitřní paměti, pak kartu „Memory Stick Duo“ do fotoaparátu nevkládejte.
- Před vložením fotoaparátu do stanice Cyber-shot Station nebo jeho vyjmutím z této stanice nezapomeňte fotoaparát vypnout.

### 💡 Tipy

- Fotoaparát můžete do stanice Cyber-shot Station připojit snadno tak, že vyrovnáte fotoaparát s pravým rohem stanice Cyber-shot Station.
- Zajistěte, aby byl fotoaparát ke stanici Cyber-shot Station připojen pevně.

## Vyjmutí fotoaparátu ze stanice Cyber-shot Station

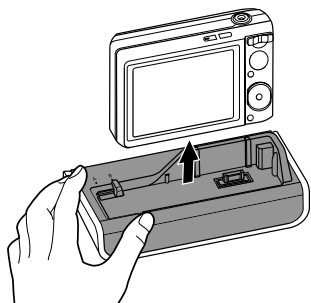

- Přidržte stanici Cyber-shot Station a vyjměte z ní fotoaparát.

### ⚠️ Poznámky

- Při vyjímání fotoaparátu zajistěte, aby byl fotoaparát zvedán přímo nahoru. Pokud nakloníte fotoaparát dopředu nebo do stran, může dojít k poškození fotoaparátu nebo stanice Cyber-shot Station.

## Nabíjení baterie

Vložte fotoaparát s nainstalovanou baterií do stanice Cyber-shot Station.

Nabíjení se spustí automaticky. Indikátor CHARGE (Nabíjení) na stanici Cyber-shot Station se rozsvítí.

- Když fotoaparát zapnete, stanice Cyber-shot Station zastaví nabíjení baterie.
  - Když nabíjení dosáhne normálního nabití\*, indikátor CHARGE (Nabíjení) zhasne.
- \* Doba záznamu a přehrávání při normálním nabití je přibližně 90 % doby při plném nabití.
- Čas plného nabití pro zcela vybitou baterii při teplotě 25 °C najdete v následující tabulce.

DSC-T100, DSC-T25, DSC-T20, DSC-W200, DSC-W90, DSC-W85, DSC-W80	Přibližně 230 minut
---	------------------------

- Nabíjení může v závislosti na podmínkách a prostředí nabíjení trvat déle.
- Pokud se indikátor CHARGE (Nabíjení) nerozsvítí nebo bliká déle než 10 sekund, přečtěte si část „Odstraňování problémů“.

### ⚠️ Poznámky

- Po připojení fotoaparátu ke stanici Cyber-shot Station může indikátor CHARGE (Nabíjení) po dobu 3 až 10 sekund blikat. Signalizuje se tak komunikace mezi fotoaparátem a stanici Cyber-shot Station; nejedná se o poruchu.

### Teplota při nabíjení

Rozsah teplot při nabíjení je 0 °C až 40 °C.

Aby byla zajištěna maximální účinnost baterie, doporučujeme teplotní rozsah při nabíjení 10 °C až 30 °C.

### Životnost baterie

- Životnost baterie je omezená. Kapacita baterie se vlivem používání a s postupem času pozvolna snižuje. Pokud se vám zdá, že se provozní doba baterie značně zkrátila, pravděpodobně to znamená, že baterie dosáhla konce své životnosti. Kupte si prosím novou baterii.
- Životnost baterie se mění podle způsobu skladování, provozních podmínek a prostředí, ve kterém je baterie používána.

## Prohlížení fotografií na obrazovce televizoru

Po připojení k televizoru prostřednictvím propojovacího AV kabelu (dodávané příslušenství) nebo komponentního video kabelu (dodávané příslušenství) si můžete prohlížet fotografie v televizoru.

### 1 Pomocí propojovacího AV kabelu připojte stanici Cyber-shot Station.

Připojte propojovací AV kabel (dodávané příslušenství) ke konektoru AV OUT na stanici Cyber-shot Station a konektorům audio/video vstupu na televizoru.

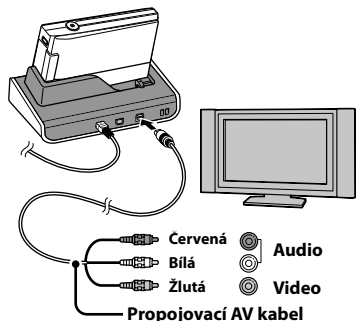

### Připojení stanice Cyber-shot Station pomocí komponentního video kabelu a propojovacího AV kabelu

Připojte komponentní video kabel ke konektoru COMPONENT OUT a konektorům komponentního video vstupu na televizoru, a připojte konektor AV OUT a konektory audio vstupu na televizoru.

– Popis připojení najdete v návodu k obsluze dodávanému k televizoru.

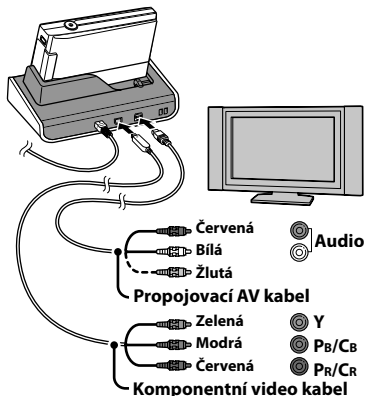

- Před propojením stanice Cyber-shot Station a televizoru pomocí komponentního video kabelu a propojovacího AV kabelu vypněte fotoaparát i televizor.
- Formát signálu, který bude vystupovat prostřednictvím konektoru COMPONENT OUT je závislý na fotoaparátu.
- Chcete-li prohlížet fotografie ve formátu 1080i, budete potřebovat televizor podporující formát 1080i.
- Zvuk, který vystupuje prostřednictvím konektoru AV out, je monofonní.
- Když je připojen komponentní video kabel i propojovací AV kabel, bude obraz vystupovat prostřednictvím konektoru COMPONENT OUT, nikoliv prostřednictvím konektoru AV OUT.
- Stanice Cyber-shot Station nepodporuje propojovací kabel S-VIDEO.



### 2 Zapněte napájení stiskem tlačítka (přehrávání) na fotoaparátu nebo tlačítka POWER na dálkovém ovladači.

#### Poznámky

- Tlačítka na fotoaparátu nebo na dálkovém ovladači nemusí fungovat bezprostředně poté, co fotoaparát připojíte ke stanici Cyber-shot Station. To nastává tehdy, když se zavádí systém fotoaparátu; nejde o poruchu. Počkejte přibližně 10 sekund.

### 3 Zapněte televizor a nastavte přepínač TV/Video na „Video“.

### 4 Vyberte fotografii stiskem tlačítka / , které patří k ovládacím tlačítkům dálkového ovladače.

Fotografii můžete rovněž vybrat stiskem tlačítka / , které patří k ovládacím tlačítkům fotoaparátu.

- Stanice Cyber-shot Station podporuje televizní systémy NTSC i PAL. Další informace najdete v návodu k obsluze dodávanému k fotoaparátu.

## Prezentace (slideshow)

Umožňuje přehrávat sérii statických obrázků a videosekvencí zaznamenaných vaším fotoaparátem pouhým stiskem tlačítka SLIDE SHOW na dálkovém ovladači.

- 1 Zapněte napájení stiskem tlačítka  (přehrávání) na fotoaparátu nebo tlačítka POWER na dálkovém ovladači.**
- 2 Stiskněte tlačítko SLIDE SHOW na dálkovém ovladači.**

### Zrušení prezentace (Slide Show)

Stiskněte znovu tlačítko SLIDE SHOW na dálkovém ovladači.

- Prostřednictvím nastavení fotoaparátu můžete měnit nastavení prezentace (Slide Show) ([Interval] (Interval), [Image] (Obraz) a [Repeat] (Opakování) apod.). Další informace najdete v návodu k obsluze dodávanému k fotoaparátu.

## Péče o přístroj a údržba přístroje

Pro čištění stanice Cyber-shot Station použijte jemný hadřík mírně navlhčený vodou; pak povrch otřete suchým hadříkem. Nepoužívejte k čištění rozpouštědla jako jsou například ředidla, alkohol nebo benzín, protože by mohlo dojít k poškození povrchové úpravy.

## Výměna baterie v dálkovém ovladači

### VAROVÁNÍ

Baterie může při nesprávném zacházení explodovat. Nenabíjejte ji, nerozebírejte a neházejte do ohně.

- Když začne být lithiová baterie slabá, může se provozní dosah dálkového ovladače zkrátit, nebo může dálkový ovladač přestat správně fungovat. V takovém případě nahraďte baterii novou lithiovou baterií Sony CR2025. Při použití jiného typu baterie hrozí nebezpečí požáru nebo exploze.

## UPOZORNĚNÍ

Nahraďte baterii pouze baterií určeného typu. Jinak může dojít k požáru nebo zranění.

## Výměna lithiové baterie knoflíkového typu

\* Nepoužívejte žádné jiné baterie než CR2025.

- 1 Zatlačte na přičytku na držáku a vytáhněte držák baterie.**

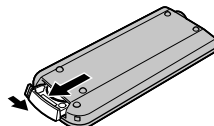

- 2 Vyjměte z držáku lithiovou baterii knoflíkového typu.**

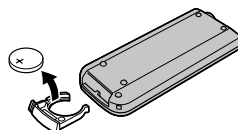

- 3 Vložte do držáku novou baterii tak, aby byla strana + obrácená nahoru.**

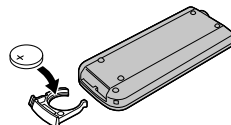

- 4 Vložte držák do dálkového ovladače tak, aby zacvaknul.**

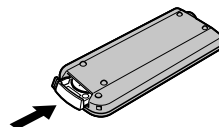



## Odstraňování problémů

Pokud s tímto výrobkem nastanou jakékoliv problémy, zkuste si přečíst následující řešení.  
Pokud problém přetrvává, obraťte se na prodejce Sony.

<b>Příznaky</b>	<b>Příčina/Náprava</b>
<b>Nelze nabít baterii (indikátor CHARGE (Nabíjení) se nerozsvítí)</b>	<ul style="list-style-type: none"><li>• Fotoaparát je zapnutý. → Vypněte fotoaparát.</li><li>• Je odpojený síťový adaptér. → Připojte správně síťový adaptér.</li><li>• Fotoaparát není správně umístěn do stanice Cyber-shot Station. → Umístěte fotoaparát správným způsobem.</li><li>• Baterie není správně nainstalována. → Nainstalujte správně baterii.</li><li>• Baterie je nabitá na maximum.</li><li>• Baterie nainstalovaná do fotoaparátu je nepoužitelná. → Nainstalujte baterii podporovanou vašim fotoaparátem.</li></ul>
<b>Indikátor CHARGE (Nabíjení) rychle bliká, nebo bliká déle než 10 sekund</b>	<ul style="list-style-type: none"><li>• Baterie nainstalovaná do fotoaparátu je nepoužitelná. → Nainstalujte baterii podporovanou vašim fotoaparátem.</li><li>• Připojení není správné. → Vyjměte fotoaparát ze stanice Cyber-shot Station a znovu připojte síťový adaptér. Poté, co indikátor CHARGE (Nabíjení) zhasne, umístěte fotoaparát do stanice Cyber-shot Station.</li></ul>
<b>Fotoaparát nelze zapnout, nebo se fotoaparát náhle vypíná</b>	<ul style="list-style-type: none"><li>• Fotoaparát není správně umístěn do stanice Cyber-shot Station. → Umístěte fotoaparát správným způsobem.</li><li>• Je odpojený síťový adaptér. → Připojte správně síťový adaptér.</li></ul>
<b>Obraz/Zvuk nelze přehrávat na televizoru</b>	<ul style="list-style-type: none"><li>• Připojení není správné. → Zvuk nemůže vystupovat, jestliže je připojen pouze komponentní video kabel. Připojte k audio konektorům propojovací AV kabel.</li><li>• Nastavení komponentního video výstupu fotoaparátu není správné. → Podívejte se do návodu k obsluze dodávaného s fotoaparátem a nastavte správné parametry [COMPONENT] (Komponentní výstup).</li></ul>
<b>Obraz nelze odesílat na výstup prostřednictvím propojovací AV kabelu</b>	<ul style="list-style-type: none"><li>• Ke stanici Cyber-shot Station a k televizoru je připojený komponentní video kabel. → Odpojte od stanice Cyber-shot Station komponentní video kabel.</li></ul>
<b>Tlačítka na dálkovém ovladači nefungují; nelze provést žádné operace</b>	<ul style="list-style-type: none"><li>• Je odpojený síťový adaptér. → Připojte správně síťový adaptér.</li><li>• Baterie v dálkovém ovladači je vybitá. → Vyměňte baterii za novou.</li></ul>
<b>Fotoaparát nelze připojit ke stanici Cyber-shot Station</b>	<ul style="list-style-type: none"><li>• Přepínač MODEL SELECT (Volba modelu) není nastaven do požadované polohy. → Nastavte přepínač MODEL SELECT (Volba modelu) do požadované polohy.</li></ul>

## Technické údaje

### Stanice Cyber-shot Station

#### Vstupní/Výstupní konektory

Konektor AV OUT:

Konektor 10 pinů  
Video výstup, Audio výstup  
(monofonní)

Konektor COMPONENT OUT

Y: 1 V $\bar{s}$ -š, 75  $\Omega$  nevyvážený  
Pb/P $\bar{r}$ , Cb/C $\bar{r}$ :  $\pm$ 350 mV $\bar{s}$ -š

Konektor DC IN

Vícenásobný konektor

#### Obecné

Rozměry (přibl.): 124 × 45 × 65 mm (š/v/h)

Hmotnost (přibl.): 90 g

Provozní teplota: 0 °C až 40 °C

Skladovací teplota: -20 °C až +60 °C

### Síťový adaptér

Jmenovitý vstup: 100 až 240 V střídavé (AC),  
50/60 Hz, 11 W

Jmenovitý výstup: 4,2 V stejnosměrné (DC)  
Další specifikace najdete na  
štítku na síťovém adaptéru.

Rozměry (přibl.): 48 × 29 × 81 mm  
(š/v/h, bez vyčnívajících dílů)

Hmotnost (přibl.): 130 g  
bez síťového napájecího kabelu

Provozní teplota: 0 °C až 40 °C

Skladovací teplota: -20 °C až +60 °C

### Dodávané položky

- Stanice Cyber-shot Station (CSS-HD1) (1)
- Bezdrátový dálkový ovladač (RMT-CSS5)  
(s nainstalovanou lithiovou baterií  
knoflíkového typu) (1)
- Propojovací AV kabel (1)
- Komponentní video kabel (1)
- Síťový adaptér (AC-LS5) (1)
- Síťový napájecí kabel (síťový přívod) (1)
- Sada tištěné dokumentace

Design a technické údaje se mohou změnit bez  
předchozího upozornění.



<http://www.sony.net/>

Sony Corporation Printed in Czech Republic (EU)

CZ



**Nakládání s nepotřebným elektrickým a elektronickým zařízením (platné v Evropské unii a dalších evropských státech uplatňujících oddělený systém sběru)**

Tento symbol umístěný na výrobku nebo jeho balení upozorňuje, že by s výrobkem po ukončení jeho životnosti nemělo být nakládáno jako s běžným odpadem z domácnosti. Místo toho by měl být odložen do sběrného místa určeného k recyklaci elektronických výrobků a zařízení. Dodržením této instrukce zabráníte negativním dopadům na životní prostředí a zdraví lidí, které naopak může být ohroženo nesprávným nakládáním s výrobkem při jeho likvidaci. Recyklováním materiálů, z nichž je výrobek vyroben, pomůžete zachovat přírodní zdroje. Pro získání dalších informací o recyklaci tohoto výrobku kontaktujte prosím místní orgány státní správy, místní firmu zabezpečující likvidaci a sběr odpadů nebo prodejnu, v níž jste výrobek zakoupili.