

## **FM/MW/LW CD lejátszó**

HU

### **Kezelési útmutató**

Az üzembe helyezés és csatlakoztatás részleteit lásd a mellékelt üzembe helyezési/csatlakoztatási útmutatóban.





**CDX-S2250S**  
**CDX-S2250**

## Üdvözljük!

Köszönjük, hogy megtisztelt bizalmával, és megvásárolta ezt a Sony készüléket. Az alábbi jellemzőknek köszönhetően minden bizonnyal élvezetesebb vezetésben lesz része:

- CD lejátszás

A készülékkel lejátszhatja a CD-DA (CD TEXT\* lemezeket is beleértve), a CD-R/CD-RW (a többmenetes MP3 lemezeket is (11. oldal)), és az ATRAC CD (ATRAC3 és ATRAC3 plus) formátumú lemezeket (11. oldal).

Lemez típusa	Felirat a lemezen
<b>CD-DA</b>	
<b>MP3 ATRAC CD</b>	

- Rádióvétel

– Minden hullámsávon (FM1, FM2, FM3, MW és LW) 6 állomás vételi frekvenciáját tárolhatja a memóriában.

– BTM (vételi minőség szerinti tárolás): a készülék a vételi minőség szerinti sorrendben tárolja az állomásokat, a legjobban fogható adóval kezdve.

- RDS funkciók

Az RDS rendszerű FM állomások szolgáltatásait is használhatja.

\* *A CD TEXT rendszerű lemez egy olyan CD-DA lemez, mely információt tartalmaz az album, az előadó és a műsorszámok elnevezéséről.*

**Figyelem: ha a készüléket olyan gépkocsiba szereli be, amelynek a gyújtáskapcsolóján nincs ACC (tartozék) pozíció:**

A motor leállítása után ne feledje el nyomva tartani a készülék **OFF** gombját mindaddig, amíg a kijelző ki nem kapcsol. Ellenkező esetben a kijelző nem kapcsol ki, és az akkumulátor kimerülhet.

### CLASS 1 LASER PRODUCT

Ez a címke (1. osztályú lézerberendezés) a készülék alján található

A SonicStage és a hozzátartozó logo a Sony Corporation védett márkaneve. Az ATRAC, ATRAC3, ATRAC3plus és a hozzájuk tartozó logók a Sony Corporation védett márkanevei.

## Előkészületek

A memória törlése .....	4
Az óra beállítása .....	4
DEMO (bemutató) üzemmód .....	4
Az előlap leválasztása .....	4
Az előlap visszaillesztése .....	4

## A kezelőszervek és az alapl műveletek

A főegység .....	5
------------------	---

## CD

A kijelzett elemek .....	6
Ismételt és véletlen sorrendű lejátszás .....	6

## Rádió

Rádióállomások tárolása és vétele .....	6
Automatikus tárolás — BTM funkció .....	6
Kézi tárolás .....	6
A memóriában tárolt állomások előhívása .....	6
Automatikus hangolás .....	6
RDS .....	7
Áttekintés .....	7
Az AF és a TA/TP funkció használata .....	7
A műsorszám típus (PTY) kiválasztása .....	8
A CT (pontos idő) beállítása .....	8

## Egyéb funkciók

A hangjellemzők beállítása .....	8
A hangzás szabályozása .....	8
— BAL/FAD/SUB .....	8
Az ekvalizer beállítása .....	8
— EQ3 .....	8
Az alapbeállítási menü funkcióinak beállítása .....	9
— SET .....	9
Külön megvásárolható távvezérlő használata .....	9
RM-X114 távvezérlő .....	9

## További információk

Figyelmeztetés .....	10
A lemezek helyes kezelése .....	10
Az MP3 fájlokról .....	11
Néhány szó az ATRAC CD lemezekről .....	11
Karbantartás .....	12
A készülék kiserelése .....	12
Minőség tanúsítás .....	13
Hibaelhárítás .....	13
Hibakijelzések/Üzenetek .....	15

## Előkészületek

### A memória törlése

A készülék első üzembe helyezése előtt, a gépkocsi akkumulátor cseréje után, vagy a csatlakoztatások megváltoztatása után a memóriát törölni kell.

Vegye le az előlapot, és egy hegyes tárggyal (pl. golyóstollal) nyomja meg a RESET gombot.

**RESET  
gomb**

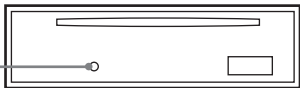

#### Megjegyzés

A RESET gomb megnyomásakor az óra-beállítás és más memorizált információk törlődnek.

### Az óra beállítása

A pontos idő kijelzése 24 óra/nap rendszerben történik.

- 1 Tartsa nyomva a (SEL) gombot.**  
Az alapbeállítási menü megjelenik.
- 2 Nyomja meg ismételten a (SEL) gombot mindaddig, míg a „CLOCK-ADJ” menüpont meg nem jelenik.**
- 3 Nyomja meg a (DSPL) gombot.**  
Az óraérték beírasi pozíciója villog.
- 4 A +/- hangerőszabályzó gombokkal állítsa be az óra és a perc értékét.**  
A digitális kijelzés mozgathatóhoz nyomja meg a (DSPL) gombot.
- 5 Nyomja meg a (SEL) gombot.**  
Az óra működni kezd, és a következő beállító menü jelenik meg.
- 6 Tartsa nyomva a (SEL) gombot.**  
A beállítás megtörtént.

Az órajelzés bekapcsolásához nyomja meg a (DSPL) gombot. Ha az előző kijelzésre kíván visszakapcsolni, nyomja meg újból a (DSPL) gombot.

#### Hasznos tudnivaló

Az óra automatikusan is beállítható az RDS szolgáltatással (8. oldal).

#### A távvezérlővel

A 2. és 4. lépésben használja a ↑ vagy ↓ gombot a kívánt menüpont vagy beállítás kiválasztásához. A 4. lépésben a digitális kijelzés mozgathatóhoz használja a ← vagy → gombot.

### DEMO (bemutató) üzemmód

Miután a készüléket kikapcsolta, először megjelenik az órajelzés, majd a készülék DEMO (bemutató) üzemmódba kapcsol.

Ha a bemutató funkciót szeretné kikapcsolni, válassza ki a „DEMO-OFF” beállítást (9. oldal), amikor a készülék kikapcsolt állapotban van.

### Az előlap leválasztása

A készülék előlapja a lopás megelőzése érdekében leválasztható.

#### Figyelmeztető hangjelzés

A készülék figyelmeztető hangjelzést ad, ha a gépkocsi gyújtáskapcsolójával leállította a motort (OFF pozíció), de nem távolította el az előlapot. A hangjelzés csak akkor hallható, ha a készülék beépített erősítőjét használja.

#### 1 Nyomja meg az (OFF) gombot.

A készülék kikapcsol.

#### 2 Nyomja meg a (↑) gombot, és húzza maga felé az előlapot.

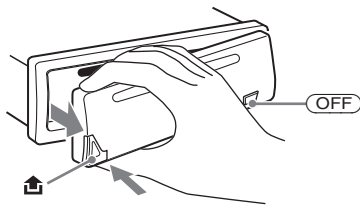

#### Megjegyzések

- A leválasztás során az előlap ne essen le a földre, és ne nyomja erősen se az előlapot, se a kijelzőt.
- A leválasztott előlapot ne tegye ki magas hőmérsékletnek vagy páratartalomnak. Ne hagyja az előlapot a tűző napon parkoló gépkocsiban, a műszerfalon vagy a kalaptartón.

#### Hasznos tudnivaló

Az előlapot a mellékelt hordtáskában szállítsa.

### Az előlap visszaillesztése

Az előlap (A)-val jelölt részét illessze a (B)-vel jelölt részhez (lásd az ábrát), majd nyomja a helyére az előlap bal oldalát kattanásig.

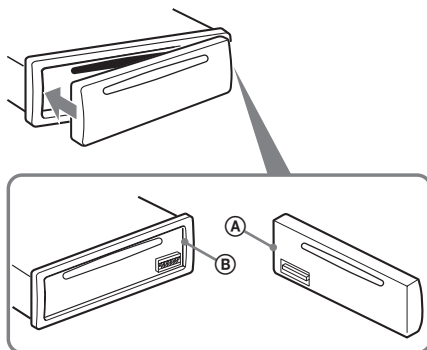

#### Megjegyzés

Ne tegyen semmit az előlap belső oldalára.

# A kezelőszervek és az alapműveletek

## A főegység

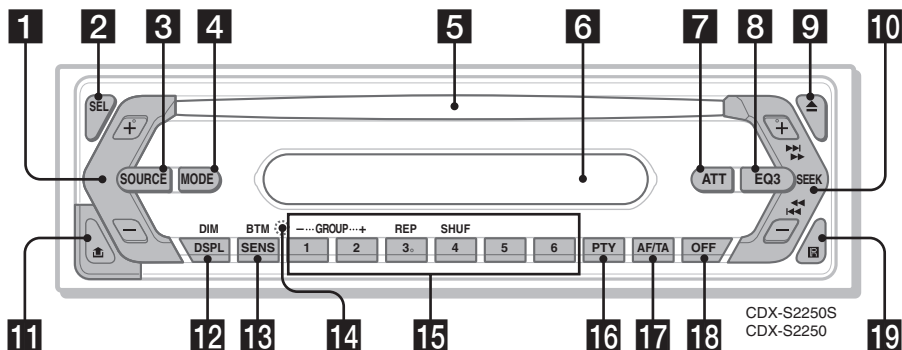

A részletekért lapozzon a feltüntetett oldalra.

### 1 Hangerőszabályzó (+/-) gomb

A hangerő beállítására szolgál.

### 2 SEL (kiválasztó) gomb 4, 8, 9

A kívánt funkció kiválasztása.

### 3 SOURCE gomb

Bekapcsolás/műsorforrás választás (rádió/CD).

### 4 MODE gomb 6

Hullámsáv kiválasztás (FM/MW/LW).

### 5 Lemezbetöltő nyílás

Helyezze be a lemezt (feliratos oldalával felfelé), és a lejátszás automatikusan elindul.

### 6 Kijelző

### 7 ATT (némitás) gomb

A hang némítására szolgál. A némítás kikapcsolásához nyomja meg újból ezt a gombot.

### 8 EQ3 (ekwálizer) gomb 8

A kívánt hangzaskép kiválasztása (XPLD, VOCAL, CLUB, JAZZ, NEW AGE, ROCK, CUSTOM és OFF).

### 9 ▲ (lemezkiadó) gomb

A lemez eltávolítása a készülékből.

### 10 SEEK +/- gomb

Rádió:

Rádióállomások automatikus hangolása (egyszeri megnyomás); kézi hangolás (tartsa nyomva).

CD:

Műsorszámok átugrása (egyszeri megnyomás); műsorszámok folyamatos átugrása (nyomja meg, majd 1 másodpercen belül nyomja meg újból); gyorskeresés előre, hátra (tartsa nyomva).

### 11 🗑️ (előlap leválasztó) gomb 4

### 12 DSPL (kijelzési mód)/DIM (kijelző fényerő) gomb 4, 6, 7

A kijelzett elemek kiválasztása (egyszeri megnyomás); a kijelző fényerő módosítása (tartsa nyomva).

### 13 SENS/BTM gomb 6

Gyenge vétel javítása: LOCAL/MONO (egyszeri megnyomás)/BTM funkció indítása (tartsa nyomva).

### 14 RESET gomb (az előlap mögött) 4

### 15 Számgombok

Rádió:

Rádióállomások behívása a memóriából (egyszeri megnyomás)/rádióállomások tárolása (tartsa nyomva).

CD:

① / ② : GROUP\* +/-

Csoportok léptetése (egyszeri megnyomás)/ csoportok folyamatos léptetése (tartsa nyomva).

③ : REP 6

④ : SHUF 6

### 16 PTY (műsorszám típus) 8

A PTY funkció működtetése RDS vétel esetén.

### 17 AF (alternatív frekvenciák)/TA (közlekedési információk) gomb 7

Az AF és a TA/TP funkciók működtetése RDS vétel esetén.

### 18 OFF gomb

A műsorforrás leállítás/kikapcsolása.

### 19 Távvezérlés érzékelő 9

\* Ha MP3/ATRAC CD lemezt játszik le.

## A kijelzett elemek

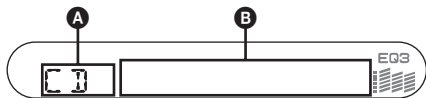

### A Műsorforrás

### B Műsorszám száma/Eltelt játékidő, lemez/előadó neve, csoport száma\*<sup>1</sup>, csoport neve, műsorszám neve, szöveges információk\*<sup>2</sup>, óra

\*<sup>1</sup> A csoportszámjelzés csak akkor jelenik meg, ha a csoport változik.

\*<sup>2</sup> MP3 műsorszám lejátszása közben az ID3 mező, ATRAC CD lejátszása közben a SonicStage szoftverrel felírt szöveges információk stb. jelennek meg.

A B kijelzések módosításához nyomja meg a **(DSPL)** gombot.

### Hasznos tudnivaló

A lemez típusától és a felvételi formátumtól függően a kijelzett elemek változhatnak. Az MP3 részleteit a 11. oldalon; az ATRAC CD részleteit a 11. oldalon olvashatja.

## Ismételt és véletlen sorrendű lejátszás

### 1 Lejátszás közben nyomja meg a **(3)** (REP) vagy a **(4)** (SHUF) gombot mindaddig, míg a kívánt funkció meg nem jelenik.

#### Kiválasztás Funkció

**REP-TRACK** Műsorszámismétlés.

**REP-GP\*** Csoportismétlés.

**SHUF-GP\*** Csoport ismétlése véletlen sorrendben.

**SHUF-DISC** Lemez ismétlése véletlen sorrendben.

\* Csak MP3/ATRAC CD lejátszása esetén.

Ha normál lejátszási üzemmódba kíván visszakapcsolni, válassza a „REP-OFF” vagy a „SHUF-OFF” kijelzést.

## Rádióállomások tárolása és vétele

### Figyelem

Vezetés közben, a balesetek megelőzése érdekében használja a BTM hangolási üzemmódot.

## Automatikus tárolás — BTM funkció

### 1 A **(SOURCE)** gomb ismételt megnyomásával kapcsoljon „TUNER” üzemmódba.

Ha egy másik hullámsávra kíván kapcsolni, nyomja meg többször a **(MODE)** gombot. Az alábbi hullámsávok közül választhat: FM1, FM2, FM3, MW és LW.

### 2 Tartsa nyomva a **(BTM)** gombot mindaddig, míg a „BTM” jelző villogni nem kezd.

A készülék a frekvenciaérték sorrendjében tárolja az állomásokat a memóriagombokon. A tárolás befejezését egy sípjel jelzi.

## Kézi tárolás

### 1 Amikor a tárolni kívánt állomás műsorát hallja, tartsa nyomva a memóriagombok **(1)–(6)** egyikét mindaddig, míg a „MEM” jelző meg nem jelenik.

A memóriahely száma megjelenik a kijelzőn.

#### Megjegyzés

Ha egy memóriahelyen tárolunk egy állomást, az adott gombon előzőleg tárolt állomás törlődik.

#### Hasznos tudnivaló

Ha RDS állomást tárol, az AF/TA funkció beállítása is törlődik (7. oldal).

## A memóriában tárolt állomások előhívása

### 1 Válassza ki a kívánt hullámsávot, majd nyomja meg azt a memóriagombot **(1)–(6)**, amelyiken a hallgatni kívánt állomást tárolta.

#### A távvezérlővel

Használja a **(↑)** vagy **(↓)** gombot a kívánt rádióállomás kiválasztásához.

## Automatikus hangolás

### 1 Válassza ki a kívánt hullámsávot, majd nyomja meg a **(SEEK) +/-** gombot a keresés elindításához.

Ha a készülék megtalál egy állomást, a hangolás leáll. Ismétlje a műveletet mindaddig, míg meg nem találja a kívánt állomást.

## Hasznos tudnivaló

Ha ismeri a behangolni kívánt állomás vételi frekvenciáját, tartsa nyomva a (SEEK) +/- gombot mindaddig, míg megközelíti a kívánt frekvenciát, majd a (SEEK) +/- gomb többszöri megnyomásával végezze el a finomhangolást (kézi hangolás).

# RDS

## Áttekintés

A rádiós adatrendszer (RDS) szolgáltatással rendelkező FM rádióállomások nem hallható digitális információt sugároznak a szokásos rádióműsor mellett.

## Kijelzett elemek

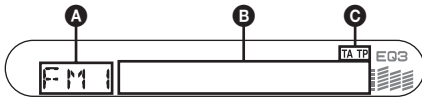

### A Hullámsáv, funkció

### B Frekvencia\*1 (műsornév), óra, RDS adatok

### C TA/TP\*2

\*1 RDS állomások vétele közben a „\*” szimbólum látható a frekvenciakijelzéstől balra.

\*2 Közlekedési hírek vétele közben a „TA” villog. Ha közlekedési híreket is sugárzó állomást hallgat, a „TP” világít.

A B kijelzések módosításához nyomja meg a (DSPL) gombot.

## RDS szolgáltatások

Ez a készülék az alábbi automatikus RDS szolgáltatásokat használja:

**AF** (alternatív frekvenciák) A rádió mindig a hallgatott állomásnak az adott területen legerősebb jelű frekvenciájára hangol. Hosszú utazások közben nem kell többször manuálisan újrahangolni az adott állomást, mert a készülék mindig a legerősebb jelet választja ki.

**TA** (közlekedési hírek) Az adott pillanatban elhangzó közlekedési hírekre/állomásokra kapcsolhat.

**TP** (közlekedési híreket is sugárzó adók) Amikor a készülék átkapcsol a közlekedési hírekre, az aktuális műsorforrás műsora megszakad.

**PTY** (műsorszámítás) Az aktuális műsor típusát jelzi. Az állomások között műsorszámítás szerint is kereshet.

**CT** (pontos idő) Az RDS információkkal együtt sugárzott CT adatok (idő) használata.

## Megjegyzések

- Az országtól/területtől függően nem minden RDS funkció érhető el.
- Az RDS nem működik megfelelően, ha a jel gyenge, vagy a behangolt állomás nem sugároz RDS jeleket.

## Az AF és a TA/TP funkció használata

### 1 Nyomja meg az (AF/TA) gombot mindaddig, míg a kívánt funkció meg nem jelenik.

#### Kiválasztás Funkció

**AF-ON** Az AF bekapcsolása, a TA kikapcsolása.

**TA-ON** A TA bekapcsolása, az AF kikapcsolása.

**AF, TA-ON** Az AF és TA bekapcsolása.

**AF, TA-OFF** Az AF és TA kikapcsolása.

## RDS állomások tárolása AF és TA beállítással

Az RDS állomásokat az AF/TA beállítással együtt is tárolhatja. Ha a BTM funkciót használja, a készülék azonos AF/TA beállításokkal tárolja az RDS állomásokat. Kézi tárolás esetén mindegyik RDS és nem-RDS állomásra külön is beállíthatja az egyes funkciókat (AF/TA).

1 Válassza ki a kívánt AF/TA beállítást, majd tárolja az állomásokat a BTM funkcióval vagy kézi vezérléssel.

## A közlekedési információk hangerejének beállítása

A közlekedési információk hangereje előzetesen beállítható és memorizálható, így nem marad le ezekről az információkról.

1 Állítsa be a tárolni kívánt hangerőt a +/- hangerőszabályzó gombokkal.

2 Tartsa lenyomva az (AF/TA) gombot mindaddig, míg a „TA” meg nem jelenik.

## Rendkívüli közlemények vétele

Ha az AF vagy TA funkció be van kapcsolva, a készülék automatikusan átkapcsol arra az állomásra, ahol rendkívüli közlemény beolvasása történik (az aktuális műsorforrás műsora megszakad).

## Ha egy adott regionális műsort szeretne hallgatni — REG

Ha az AF funkció be van kapcsolva: a gyári beállítás szerint a készülék nem kapcsol át egy másik, jobban fogható regionális műsorra az adott körzetben.

Ha elhagyja az adott regionális műsor vételi körzetét, válassza ki a menüből a „REG-OFF” beállítást (9. oldal).

## Megjegyzés

Ez a funkció Nagy-Britanniában és néhány további országban nem használható.

## A műsorszám típus (PTY) kiválasztása

- 1 FM hullámsávon fogható műsor hallgatása közben nyomja meg a **(PTY)** gombot.



Az aktuális műsorszám típus neve megjelenik a kijelzőn, ha az állomás sugároz PTY adatokat is.

- 2 Nyomja meg ismételten a **(PTY)** gombot mindaddig, míg a kívánt műsorszám típus neve meg nem jelenik.

- 3 Nyomja meg a **(SEEK) +/-** gombot. A készülék megkezdi a kiválasztott típusú műsorszámot sugárzó állomás keresését.

### A távvezérlővel

A 2. lépésben használja a **↑** vagy **↓** gombot a műsorszám típus kiválasztásához.

## Műsorszám típusok

**NEWS** (Hírek), **AFFAIRS** (Aktuális hírek), **INFO** (Információk), **SPORT** (Sport), **EDUCATE** (Oktatás), **DRAMA** (Rádiójátékok), **CULTURE** (Kultúra), **SCIENCE** (Tudomány), **VARIED** (Egyéb), **POP M** (Pop zene), **ROCK M** (Rock zene), **EASY M** (Szórakoztató zene), **LIGHT M** (Közkezdvelt klasszikus zene), **CLASSICS** (Komolyzene), **OTHER M** (Egyéb zenei műsor), **WEATHER** (Időjárás), **FINANCE** (Pénzügyi hírek), **CHILDREN** (Gyermekműsor), **SOCIAL A** (Társadalmi ügyek), **RELIGION** (Vallás), **PHONE IN** (Telefonos műsor), **TRAVEL** (Utazás), **LEISURE** (Szórakozás), **JAZZ** (Dzsessz), **COUNTRY** (Country zene), **NATION M** (Nemzeti zene), **OLDIES** (Régi slágerek), **FOLK M** (Népzene), **DOCUMENT** (Dokumentum műsor)

### Megjegyzés

E funkció nem működik azokban az országokban/ régiókban, ahol a PTY információk nem állnak rendelkezésre.

## A CT (pontos idő) beállítása

- 1 Válassza ki a „CT-ON” opciót az alapbeállítási menüben (9. oldal).

### Megjegyzések

- A CT funkció akkor sem biztos, hogy működik, ha éppen RDS állomást hallgat.
- Lehet némi eltérés a valós, és a CT funkció által beállított idő között.

## Egyéb funkciók

## A hangjellemzők beállítása

### A hangzás szabályozása — BAL/FAD/SUB

Módosíthatja a balanszot, a fader beállítását, illetve a mélyhangsugárzó hangerejét.

- 1 A **(SEL)** gomb ismételt megnyomásával válassza ki a „BAL”, „FAD” vagy „SUB” funkciót. A kijelzők az alábbi sorrendben jelennek meg:  
**LOW**\*1 (mély) → **MID**\*1 (közép) → **HI**\*1 (magas) → **BAL** (bal-jobb) → **FAD** (elől-hátul) → **SUB** (mélyhangsugárzó hangerő)\*2  
\*1 Ha az EQ3 funkciót bekapcsolta (8. oldal).  
\*2 Ha a „SUB” hangkimenetre kapcsol (9. oldal).  
A leghalkabb beállításnál az „ATT” megjelenik, és a beállítás 20 fokozatban hajtható végre.

- 2 A hangerőszabályzó +/- gombokkal állítsa be a kiválasztott hangjellemzőt.

3 másodperc után a kijelző visszakapcsol a normál lejátszásnak/rádió vételnek megfelelő üzemmódba, és a beállítás tárolódik.

### Megjegyzés

A beállítást a kiválasztást követő 3 másodpercen belül végre kell hajtani.

### A távvezérlővel

A 2. lépésben használja a **←**, **↑**, **→** vagy **↓** gombot a kiválasztott jellemző beállításához.

## Az ekvalizer beállítása — EQ3

A hangzsképeket módosíthatja, és a beállítást a készülék memóriájában tárolhatja.

- 1 Válassza ki a műsorforrást, és az **(EQ3)** gomb ismételt megnyomásával válassza ki a kívánt hangzsképet.
- 2 A **(SEL)** gomb többszöri megnyomásával a „LOW”, „MID” vagy „HI” beállítás közül választhat.
- 3 A hangerőszabályzó +/- gombokkal végezze el a kiválasztott tartomány hangerőbeállítását. A hangerő 1 dB-es lépésekben állítható be a -10 dB és +10 dB közötti tartományban.

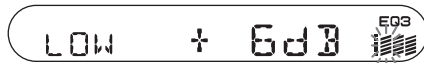

A 2-es és 3-as lépés ismételt végrehajtásával végezze el az ekvalizer görbe teljes beállítását.



Ha vissza kíván térni a gyári beállításához, tartsa nyomva a **(SEL)** gombot, mielőtt a beállítást befejezné.  
3 másodperc után a kijelző visszakapcsol a normál lejátszásnak/rádióvételnél megfelelő üzemmódba, és a beállítás tárolódik.

#### A távvezérlővel

A 3. lépésben használja a **←, ↑, →** vagy **↓** gombot a kiválasztott jellemző beállításához.

## Az alapbeállítási menü funkcióinak beállítása — SET

- 1 Tartsa nyomva a **(SEL)** gombot.**  
Az alapbeállítási menü megjelenik.
- 2 Nyomja meg ismételten a **(SEL)** gombot mindaddig, míg a kívánt menüpont meg nem jelenik.**
- 3 A hangerőszabályzó **+/-** gombokkal válassza ki a kívánt opciót (például „ON” vagy „OFF”).**
- 4 Tartsa nyomva a **(SEL)** gombot.**  
A kijelző visszakapcsol a normál lejátszásnak/rádióvételnél megfelelő üzemmódba, és a beállítás tárolódik.

#### Megjegyzés

A megjelenített opciók műsorforrásonként és menüpontonként eltérőek lehetnek.

#### A távvezérlővel

A 2. lépésben használja a **↑** vagy **↓** gombot a kívánt menüpont kiválasztásához. A 3. lépésben használja a **←** vagy **→** gombot a kívánt érték beállításához.

Az alábbi menüpontok beállításait módosíthatja (a részleteket lásd a hivatkozott oldalakon): a „●” szimbólum jelöli a gyári beállítást.

**CLOCK-ADJ** (4. oldal)  
(órabeállítás)

**CT** (pontos idő) A „CT-ON” vagy „CT-OFF” (●) opció közül választhat (7, 8. oldal).

**BEEP**  
(hangjelzés) A „BEEP-ON” (●) vagy „BEEP-OFF” opció közül választhat.

**SUB/REAR**\*<sup>1</sup>  
(mély/hátsó) A hangkimenet beállítása:

- „SUB” (●): jeltovábbítás egy mélyhangsugárzóra.
- „REAR”: jeltovábbítás egy végerősítőre.

**DIM** (kijelző fényerő)  
A kijelző fényerejének módosítása.

- „DIM-ON”: a kijelző halványítása.
- „DIM-OFF” (●): a fényerőszabályzó kikapcsolása.

**DEMO**\*<sup>1</sup>  
(bemutató) A „DEMO-ON” (●) vagy „DEMO-OFF” opció közül választhat (4. oldal).

**A.SCRLL**  
(automatikus görgetés) A hosszú felirat automatikus görgetése a csoportnév/ műsorszám-név kijelzése közben.  
– „A.SCRLL-ON”: a görgetés bekapcsolása.  
– „A.SCRLL-OFF” (●): a görgetés kikapcsolása.

**REG**\*<sup>2</sup>  
(regionális vétel) A „REG-ON” (●) vagy „REG-OFF” opció közül választhat (7. oldal).

**LPF**\*<sup>3</sup>  
(aluláteresztő szűrő) A levágási frekvencia kiválasztása: „78HZ”, „125HZ” vagy „OFF” (●).

\*<sup>1</sup> A készülék kikapcsolt állapotában.

\*<sup>2</sup> FM vétel közben.

\*<sup>3</sup> Ha a jelkimenet beállítása „SUB”.

## Külön megvásárolható távvezérlő használata

### RM-X114 távvezérlő

#### A kezelőszervek

A távvezérlő és a készülék azonos elnevezésű gombjai ugyanazt a funkciót vezérlik a készüléken.

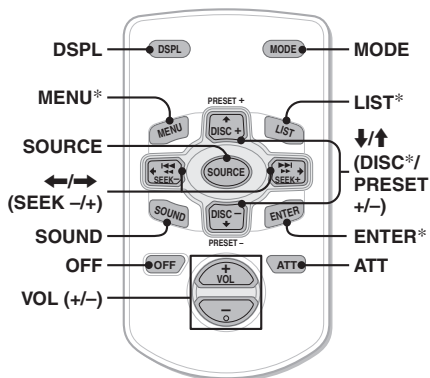

A készülék egyes funkcióinak működtetése a távvezérlővel eltérően történik, mint a készülék kezelőszerveivel. Ezek a következők:

#### • **←/→ (SEEK -/+)** gombok

A rádió/CD működtetése, ugyanúgy, mint a készülék **(SEEK)** +/- gombjával. (További funkciókat a megfelelő oldal „A távvezérlővel” című fejezetében olvashat.)

## • SOUND (hangzás) gomb

Funkciója megegyezik a készülék (SEL) gombjával.

## • ↑/↓ (DISC\*/PRESET +/-) gombok

A CD működtetése, ugyanúgy, mint a készülék (1)/(2) +/- gombjával. (További funkciókat a megfelelő oldal „A távvezérlővel” című fejezetében olvashat.)

\* Ennél a készüléknél nincs funkciója.

### Megjegyzés

Ha a készüléket kikapcsolja, és a kijelzőről eltűnik minden kijelzés, a távvezérlővel csak akkor lehet működtetni a készüléket, ha előbb bekapcsolja a rendszert a (SOURCE) gombbal, vagy egy lemez behelyezésével aktiválja azt.

## A lítium elem cseréje

Normál használat mellett a lítium elem kb. 1 évig működteti a távvezérlőt. (A körülményektől függően előfordulhat, hogy rövidebb ideig.) Amikor az elem kezd kimerülni, a kártya-távvezérlő hatótávolsága csökken. Cseréje ki az elemet egy új, CR2025 típusú lítium gombelemre. A tűz- és robbanásveszély elkerülése érdekében csak a megadott típusú elemet használja.

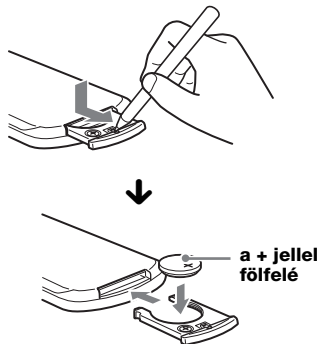

### Megjegyzések a lítium elemmel kapcsolatban

- Tárolja olyan helyen az elemet, ahol a gyermekek nem férhetnek hozzá. Ha a gyermek lenyelné az elemet, azonnal forduljon orvoshoz.
- A megfelelő érintkezés érdekében törölje meg az elemet egy száraz ruhával.
- Ügyeljen rá, hogy az elemet helyes polaritással helyezze a készülékbe.
- Rövidzár elkerülése érdekében ne fogja meg az elemet fém csipesszel.

## FIGYELMEZTETÉS

A szakszerűtlenül kezelt elem felrobbanhat. Az elemet ne próbálja újratölteni, szétszedni vagy tűzbe dobni.

## További információk

### Figyelmeztetés

- Ha gépkocsija a tűző napon parkolt, a készülék bekapcsolásával várjon néhány percet, amíg kellő mértékben lehűl a készülék.
- Ha a gépkocsi motoros antennával rendelkezik, az antenna automatikusan kitolódik, amikor a készüléket bekapcsolja.

## Páralecsapódás

Esős napokon vagy páráz környezetben pára csapódhat le a lejátszó lencséjén és a készülék kijelzőjén. A készülék ekkor hibásan működhet. Ilyen esetben vegye ki a lemezt, és várjon kb. egy órát, hogy a lecsapódott nedvesség elpárologjon.

## A kiváló hangminőség megőrzése

Ügyeljen arra, hogy gyümölcsle vagy egyéb üdítőital ne fröccsenhessen a készülékre és a lemezekre.

## A lemezek helyes kezelése

- A lemez tisztaságának megőrzése érdekében ne érintse meg a lemez felületét. A lemezt széleinél fogva kezelje.
- Tartsa lemezeit saját tokjukban, vagy a lemezváltó tárban, amikor nem használja azokat.
- Ne tegye ki a lemezeket magas hőmérséklet hatásának. Ne hagyja őket az autóban, vagy a műszerfalon/hátsó kalaptartón.
- Ne ragasszon címkét a lemezre, ne tegyen a készülékbe olyan lemezt, amelynek a felületét ragacsos anyag (pl. tinta/ragasztó) szennyezi. Az ilyen lemez nem tud rendszeren forogni, és könnyen megrongálódhat, vagy üzemzavar keletkezhet.



- Ne tegyen a készülékbe olyan lemezeket, amelyre matrica vagy címke van ragasztva. Ha ilyen lemezt helyez a készülékbe, a következő problémák merülhetnek fel:
  - A készülék nem adja ki a lemezt (a felváltó címke beragad a lejátszó mechanikájába).
  - A készülék nem tudja olvasni az adatokat (kimaradások a lejátszásban) amiatt, hogy a lejátszó hőtermelése következtében a matrica összehúzódik, és meggörbíti a lemezt.

- Különleges alakú (szív vagy csillag formájú, nyolcszögletű) lemezeket nem lehet ezzel a készülékkel lejátszani. A készülék megrongálódhat. Ne tegyen ilyen lemezt a készülékbe.
- 8 cm-es CD-lemezeket ezzel a készülékkel nem lehet lejátszani.
- Lejátszás előtt a lemezt külön megvásárolható tisztítókendővel középről sugárirányban kifelé haladva tisztítsa meg. A tisztításhoz ne használjon benzint, hígítót, vagy háztartási tisztítószereket. Az antisztatizáló spray csak analóg (hang) lemezekhez használható.



## Tudnivalók az CD-R/CD-RW lemezekről

- A lemez állapotától, valamint attól függően, hogy milyen készülékkel készítették a felvételt, előfordulhat, hogy egyes CD-R/CD-RW lemezeket nem lehet lejátszani ezzel a készülékkel.
- Nem lehet lejátszani lezáratlan CD-R/CD-RW lemezt.

## Másolásvédelemmel ellátott zenei lemezek

Ez a készülék a Compact Disc (CD) szabványának megfelelő lemezek lejátszására képes. Napjainkban egyre több lemeztársaság másolásvédelemmel ellátott zenei CD-ket hoz forgalomba. Kérjük ne feledje, hogy ezek között lehetnek olyanok is, melyek nem felelnek meg a CD-szabványoknak, ezért ezzel a készülékkel nem lehet lejátszani.

## Az MP3 fájlokról

Az MP3 (MPEG 1 Audio Layer-3) egy szabványos technológia a hang tömörítésére. A tömörített audio CD adatok mérete az eredetinek körülbelül 1/10 része lesz.

- A készülék kompatibilis az ISO 9660 1-es/2-es szinttel, a Joliet/Romeo kiterjesztési formátummal, az 1.0, 1.1, 2.2, 2.3 és 2.4 verziójú ID3 mezővel és a többmenetes lemezekkel.
- Maximális mennyiségek:
  - mappák (csoportok): 150 (beleértve a gyökér és az üres mappákat is).
  - MP3 fájlok (műsorszámok) és mappák lemezenként: 300 (ha a mappa/fájlnevek sok karaktert tartalmaznak, ez a szám kevesebb is lehet 300-nál).
  - a mappa/fájlnev megjeleníthető karaktereinek száma 32 (Joliet) vagy 32/64 (Romeo); ID3 mező esetében 15/30 karakter (1.0, 1.1, 2.2 és 2.3) vagy 63/126 karakter (2.4).

## Az MP3 fájlok lejátszási sorrendje

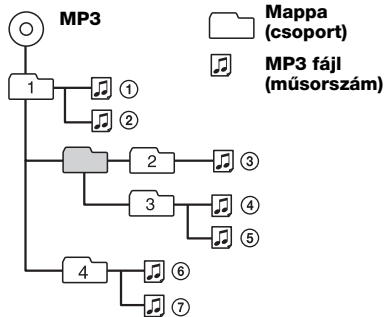

### Megjegyzések

- Ha ebben a készülékben szeretne lejátszani egy lemezt, zárja le megfelelően azt.
- MP3 fájl elnevezés esetén mindig adja a fájlhoz az „.mp3” kiterjesztést.
- Ha nagy adatmennyiségű (pl. 320 kbps) MP3 fájlt játszik le, a lejátszás szaggattottá válhat.
- Ha egy VBR (változó bitmennyiségű) MP3 fájlt játszik le, vagy gyorskeresést végez előre/hátra, az eltelt játékidő pontatlan lehet.
- Ha többmenetes lemezt játszik le, a készülék az első menet első műsorszámának formátumát ismeri fel és játssza le (minden más formátumot kihagy a készülék). A formátumok elsőbbségi sorrendje: CD-DA, ATRAC CD és MP3.
  - Ha a lemez első műsorszám a CD-DA, a készülék csak az első menet CD-DA műsorszámait játssza le.
  - Ha a lemez első műsorszám a nem CD-DA, a készülék egy ATRAC CD vagy MP3 menet műsorszámait játssza le. Ha a lemezen nincs ilyen formátumú menet, a „NO MUSIC” felirat jelenik meg.

## Néhány szó az ATRAC CD lemezekről

### Az ATRAC3plus formátumról

Az ATRAC3 (Adaptív transzformációs akusztikus kódolás 3) egy hangtömörítési technológia. Ez az eljárás az eredeti méretének kb. 1/10-része tömöríti össze az audio CD adatait.

Az ATRAC3plus – mely az ATRAC3 továbbfejlesztett változata – az eredeti méretének kb. 1/20-része tömöríti össze az audio CD adatait. Ez a készülék mind az ATRAC3, mind az ATRAC3plus formátum kezelésére képes.

### ATRAC CD

Az ATRAC CD egy olyan audio CD, melynek műsorszámait az erre alkalmas szoftverrel (pl. SonicStage 2.0 vagy újabb, illetve SonicStage Simple Burner) ATRAC3 vagy ATRAC3 formátumban tömörítették.

- Maximális mennyiségek:
  - mappák (csoportok): 255
  - fájlok (műsorszámok): 999

- A mappa/fájl elnevezése és a SonicStage szoftverrel felvett szöveg megjelenik a készülék kijelzőjén.

Az ATRAC CD részleteit lásd a SonicStage vagy a SonicStage Simple Burner leírásában.

### Megjegyzés

Az ATRAC CD-t mindenféleképpen a megfelelő szoftverrel (pl. SonicStage 2.0 vagy újabb, illetve SonicStage Simple Burner 1.0 vagy 1.1) kell rögzíteni, melyet a Sony Network készülékekhez mellékelnek.

Ha a készülékkel kapcsolatban bármilyen olyan kérdése vagy problémája merül fel, melyre nem kap választ ebben az útmutatóban, keresse fel a vásárlás helyét.

## Karbantartás

### Az olvadóbiztosíték cseréje

Az olvadóbiztosíték cseréjénél ügyeljen arra, hogy az eredeti olvadóbiztosítékon feltüntetett amperértéknek megfelelőt használjon. Ha az olvadóbiztosíték kiég, ellenőrizze a tápfeszültség csatlakozást, majd cserélje ki a biztosítékot. Ha a csere után ismét kiég az olvadóbiztosíték, a hiba a készülékben van. Ilyenkor forduljon a legközelebbi Sony márkaszervizhez.

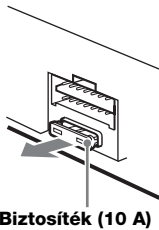

### A csatlakozók tisztítása

A készülék működése rendellenessé válhat, ha az előlap és a készülék csatlakozói elszennyeződnek. A lehető legjobb hangminőség megőrzése érdekében vegye le az előlapot (4. oldal), és rendszeresen tisztítsa meg a készüléket és az előlapon található csatlakozókat alkoholba mártott, pálcikára tekert vatta segítségével. A vattát ne nyomja túlzott erővel a készülékre. A csatlakozók megsérülhetnek.

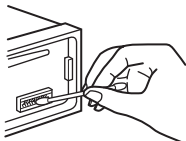

A készülék

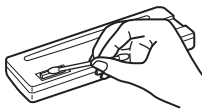

Az előlap hátoldala

### Megjegyzések

- A biztonság érdekében a csatlakozók tisztítása előtt állítsa le az autó motorját, és vegye ki az indítókulcsot.
- Ne érintse meg a csatlakozókat kézzel vagy fémes eszközzel.

## A készülék kiszérése

### 1 A külső védőkeret eltávolítása.

- 1 Vegye le a készülékről az előlapot (4. oldal).
- 2 A kioldókulcsokat akassza a keret két oldalába.

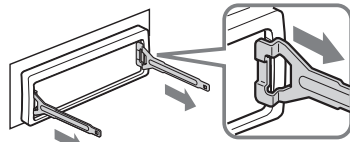

Ügyeljen rá, hogy a kioldókulcsot megfelelően illesse a kerethez.

- 3 Húzza kifelé a kioldókulcsokat, és ezzel együtt a keretet is.

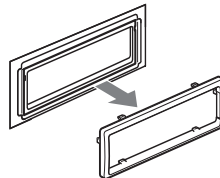

### 2 A készülék eltávolítása.

- 1 Tolja be a két kioldókulcsot a készülék két oldalán kattanásig.

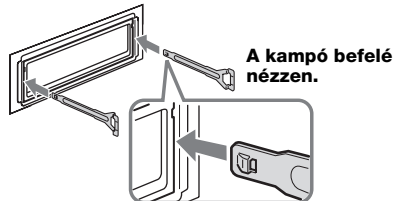

- 2 A kioldókulcsokkal húzza kifelé a készüléket.

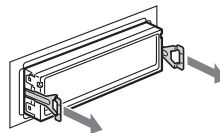

- 3 Csúsztassa ki a készüléket a műszerfalból.

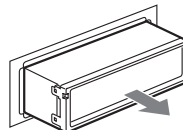

# Minőségtanúsítás

A forgalomba hozó tanúsítja, hogy a Sony CDX-S2250 típusú CD-játszós autórádió az IpM-BkM. 2/1984. (III. 10.) számú együttes rendeletben előírtak szerint megfelel a következő műszaki jellemzőknek.

## CD-játszó

Jel/zaj arány 120 dB

Frekvencia átvitel 10–20 000 Hz

Nyávgás Nem mérhető

## Rádió

### FM tuner

Vételi frekvenciák 87,5–108,0 MHz

Antenna csatlakozó Külső antenna csatlakozó

Középfrekvencia 10,7 MHz/450 kHz

Hasznos érzékenység 9 dBf

Szelektivitás 75 dB 400 kHz-en

Jel/zaj arány 67 dB (sztereó), 69 dB (mono)

Harmonikus torzítás 1 kHz-en

0,5% (sztereó), 0,3% (mono)

Áthallási csillapítás 35 dB 1 kHz-nél

Frekvencia átvitel 30–15 000 Hz

### MW/LW tuner

Vételi frekvenciák

MW: 531–1602 kHz

LW: 153–279 kHz

Antenna csatlakozó Külső antenna csatlakozó

Középfrekvencia 10,7 MHz/450 kHz

Érzékenység MW: 30  $\mu$ V, LW: 40  $\mu$ V

## Erősítő

Kimenetek Hangsugárzó kimenetek (zárt csatlakozók)

Hangsugárzó impedancia 4–8 ohm

Maximális kimenő teljesítmény 50 W  $\times$  4 (4 ohmon)

## Általános jellemzők

### Kimenetek

Audio kimenetek (mély/hátsó, kapcsolható)

Motoros antenna vezérlőcsatlakozó

Végerősítő vezérlőcsatlakozó

### Bemenetek

Telefonos némitás csatlakozó

Antenna bemenet

### Hangszínszabályzó

Mély  $\pm 10$  dB 60 Hz-en (XPL0D)

Közép:  $\pm 10$  dB 1 kHz-en (XPL0D)

Magas  $\pm 10$  dB 10 kHz-en (XPL0D)

Tápfeszültség igény 12 V egyenfeszültségű gépkocsi

akkumulátor (negatív test)

Méreték 178  $\times$  50  $\times$  178 mm (szé  $\times$  ma  $\times$  mé)

Szerelési méretek 182  $\times$  53  $\times$  161 mm (szé  $\times$  ma  $\times$  mé)

Tömeg Kb. 1,2 kg

### Mellékelt tartozékok

Szerelési és csatlakoztatási eszközök (1 készlet)

Hordtáska az előlaphoz (1 db)

### Külön megvásárolható tartozékok

Távvezérlő RM-X114

Az USA és más külföldi szabadalmak felhasználása a Dolby Laboratories szabadalma alapján történt.

A modell és a műszaki adatok előzetes bejelentés nélkül változhatnak.



- Egyes alkatrészek forrasztásához ólommentes forrasztóanyagot használtunk. (több mint 80%)
- A nyomtatott áramköri lapok egy részében nem használtunk halogénezett égésgátló anyagokat.
- A külső burkolatokban nem használtunk halogénezett égésgátló anyagokat.
- A dobozban használt csomagolóanyagok nem tartalmaznak polisztrén alapú habot.

## Hibaelhárítás

Az alábbi felsorolásban megtalálhatja a leggyakrabban előforduló hibák orvoslását. A következő lista áttanulmányozása előtt javasoljuk, hogy ellenőrizze a csatlakozásokat és a kezelési utasításokat.

### Általános jellegű problémák

#### A készülék nem kap tápfeszültséget.

- Ellenőrizze a csatlakozásokat. Ha minden rendben van, ellenőrizze az olvadóbiztosítékot.
- Ha a készüléket kikapcsolja, és a kijelzőről eltűnik minden kijelzés, a távvezérlővel nem működtetheti a készüléket.  
→ Kapcsolja be a készüléket.

#### A motoros antenna nem működik.

A motoros antenna nem rendelkezik kapcsolódobozzal (relével).

#### Nincs hang.

- A hangerő túl alacsony.
- A némitási funkciót (ATT) bekapcsolta, vagy a telefonos némitási funkció aktiválódott (ha a telefon némitó vezetékét csatlakoztatta az ATT vezetékhez).
- Ha 2 hangsugárzót csatlakoztatott, válassza ki a fader szabályzó (FAD) középső beállítását.

#### Nincs hangjelzés.

- A hangjelzést kikapcsolta (9. oldal).
- A készülékhez külön megvásárolható végerősítőt csatlakoztatott, és nem használja a készülék beépített erősítőjét.

#### A memóriában tárolt információk törlődnek.

- Megnyomta a RESET gombot.  
→ Tárolja újból az információkat.
- A tápkábel vagy az akkumulátort leválasztotta az áramkörtől.
- A tápkábel nem megfelelően csatlakoztatta.

## **A memorizált állomások és a pontos idő törlődnek.**

### **A biztosíték kiolvadt.**

### **Zaj hallható, ha a gyújtáskapcsolót elfordítja.**

A vezetékek nincsenek megfelelően egyeztetve a gépkocsi tápfeszültség csatlakozójának vezetékeivel.

### **A kijelzőről eltűnnek/egyáltalán nem jelennek meg a kijelzések.**

- A „DIM-ON” beállítást választotta ki a menüben (9. oldal).
- A kijelzés eltűnik a kijelzőről, ha lenyomva tartja az **(OFF)** gombot.  
→ A kijelzés megjelenítéséhez tartsa ismét lenyomva az **(OFF)** gombot.
- A csatlakozók beszennyeződtek (12. oldal).

## **CD lejátszás**

### **A lemezt nem lehet betölteni.**

- A készülékben már van egy lemez.
- A lemezt fejfelé lefelé vagy helytelenül helyezte be.

### **A lejátszás nem indul el.**

- Szennyezett vagy hibás lemez.
- Nem audio használatra való CD-R/CD-RW lemezt próbál meg lejátszani (11. oldal).

### **MP3 fájlok nem játszhatók le.**

A lemez nem kompatibilis az MP3 formátummal és verziószámmal (11. oldal).

### **Egyes MP3 fájlok lejátszása hosszabb idő után indul el, mint másoké.**

A következő lemezek esetében a lejátszás hosszabb idő után indul el a szokásosnál.  
– Bonyolult fastruktúrájú lemez esetében.  
– Többmenetes lemez esetében.  
– Olyan lemez esetében, melyre még adatot lehet írni.

### **Az ATRAC CD-t nem lehet lejátszani.**

- A lemezt nem a megfelelő, hiteles szoftverrel (pl. SonicStage vagy SonicStage Simple Burner) vették fel.
- A csoportba nem sorolt műsorszámokat nem lehet lejátszani.

### **A kijelzést nem görgeti a készülék.**

- A nagyon sok karaktert tartalmazó lemezek esetében előfordulhat, hogy a görgetés nem funkcionál.
- Az „A.SCRL” funkció ki van kapcsolva.  
→ Válassza ki az „A.SCRL-ON” opciót (9. oldal).

### **Hangkiesés.**

- A beszerelés nem megfelelő.  
→ A készüléket legfeljebb 45°-os dőléssel, a gépkocsi stabil részén kell beszerelni.
- A lemez szennyezett vagy hibás.

### **A funkciógombok nem működnek.**

### **A lemezt nem adja ki a készülék.**

Nyomja meg a RESET memóriatörlő gombot (4. oldal).

## **Rádióvétel**

### **Nincs vétel.**

### **A vétel zajos.**

- Csatlakoztassa a motoros antenna vezérlőkábelét (kék), vagy a kapcsolt tápfeszültség kábelét (piros) a gépkocsi antennaerősítőjéhez vezetőkábelhez (csak ha a gépkocsi a hátsó vagy oldalsó ablakba épített FM/MW/LW antennával rendelkezik).
- Ellenőrizze az antenna csatlakoztatását a gépkocsiban.
- A motoros antenna nem működik.  
→ Ellenőrizze a motoros antenna vezérlőkábel csatlakoztatását.
- Ellenőrizze a frekvenciát.

### **A tárolt állomás nem hívható elő.**

- Nem a pontos frekvenciát memorizálta.
- Gyenge a vétel.

### **Az automatikus hangolás nem működik.**

- A csökkentett vételi érzékenység üzemmódot nem megfelelően használja.  
→ A hangolás túl gyakran leáll:  
Nyomja meg a **(SENS)** gombot mindaddig, míg a „LOCAL-ON” meg nem jelenik.  
→ A hangolás nem áll meg a kívánt állomásnál:  
Nyomja meg a **(SENS)** gombot mindaddig, míg a „MONO-ON” vagy „MONO-OFF” (FM), illetve a „LOCAL-OFF” (MW/LW) meg nem jelenik.
- Gyenge a vétel.  
→ Használja a kézi hangolást.

### **FM vétel közben az „ST” jelző villog.**

- A hangolást pontosan végezze el.
- Gyenge a vétel.  
→ Kapcsoljon mono üzemmódba. Nyomja meg a **(SENS)** gombot mindaddig, míg a „MONO-ON” meg nem jelenik.

### **Az FM sztereó műsor monóban hallható.**

A készülék mono vételi üzemmódban működik.  
→ Nyomja meg a **(SENS)** gombot mindaddig, míg a „MONO-OFF” meg nem jelenik.

## **RDS vétel**

### **A készülék néhány másodperc után keresési üzemmódba (SEEK) kapcsol.**

A kiválasztott állomás nem sugároz TP információkat, vagy a vétel gyenge.  
→ Kapcsolja ki a TA funkciót (7. oldal).

### **A készülék nem kapcsolja be a közlekedési információkat.**

- Kapcsolja be a TA funkciót (7. oldal).
- A kiválasztott TP állomás nem sugároz közlekedési információkat.  
→ Hangoljon be egy másik állomást.

---

**A PTY kijelzőn a „- - - - -” kijelzés látható.**

- Az aktuális állomás nem RDS állomás.
  - A készülék nem érzékel RDS adatot.
  - A rádióállomás nem azonosítja a műsorszám típust.
- 

---

**Hibakijelzések/Üzenetek**

---

**ERROR**

- A lemez piszkos, vagy fordítva helyezte be.  
→ Tisztítsa meg, vagy helyezze be megfelelően a lemezt.
  - A lemez nem játszható le valamilyen probléma miatt.  
→ Helyezzen be egy másik lemezt.
- 

**FAILURE**

A hangszórók/erősítők csatlakoztatása nem megfelelő.

- A csatlakoztatás módját lásd a külön mellékelt beszerelési/üzembe helyezési útmutatóban.
- 

**L.SEEK +/-**

Automatikus hangolás közben a csökkentett vételi érzékenységgű keresés be van kapcsolva.

---

**NO AF**

Az aktuális rádióállomásnak nincs alternatív frekvenciája.

- Amíg az állomás neve villog, nyomja meg a (SEEK) +/- gombot. A készülék keresni kezd egy másik olyan állomást, mely azonos PI adatokkal (műsorszámokkal) rendelkezik („PI SEEK” megjelenik).
- 

**NO ID3**

Az MP3 fájl nem tartalmaz ID3 mező információkat.

---

**NO INFO**

Az ATRAC3/ATRAC3plus fájl nem tartalmaz szöveges információkat.

---

**NO MUSIC**

A lemez nem zenei fájlokat tartalmaz.  
→ Helyezzen be egy zenei CD-lemezt.

---

**NO NAME**

A műsorszám nem tartalmaz műsorszám/csoport/lemeznév információkat.

---

**NO TP**

A készülék folyamatosan keresi a fogható TP állomásokat.

---

**OFFSET**

Belső meghibásodás léptett fel.  
→ Ellenőrizze a csatlakoztatásokat. Ha a hibaüzenet nem tűnik el a kijelzőről, forduljon a Sony szakszervizhez.

---

---

**READ**

A készülék a lemezen lévő műsorszám és csoport információkat olvassa be.

- Várjon, amíg a beolvasás befejeződik, és a lejátszás automatikusan megkezdődik. A lemez adatszerkezetétől függően ez a művelet több mint egy percig is eltarthat.
- 

**RESET**

A CD-készülék és a CD/MD-váltó valamilyen hiba folytán nem vezérelhető.

- Nyomja meg a RESET gombot (4. oldal).
- 

**””””” vagy ”””””**

Előre vagy hátra történő gyorskeresés közben elérte a lemez elejét vagy végét, és nem tud továbblépni.

---

**”-”**

A karakter nem jeleníthető meg ezzel a készülékkel.

---

Ha a fenti műveletek nem hoznak eredményt, forduljon a legközelebbi Sony szakszervizhez. Ha CD-lejátszási hiba miatt szervizbe viszi a készüléket, vigye magával azt a lemezt is, melynek használata során a hiba fellépett.

---

