

SONY[®]

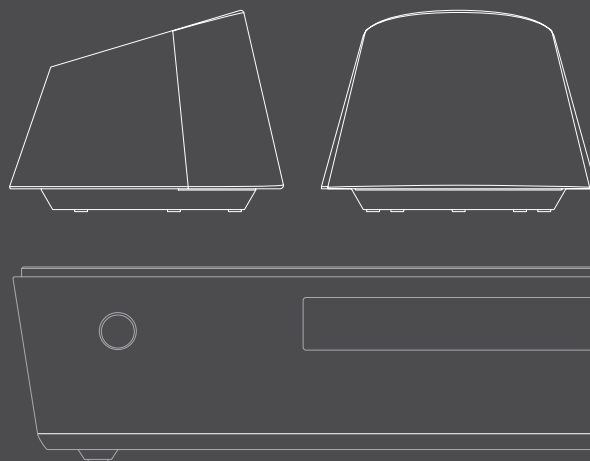

DAV-X10

Sistem DVD Home Theatre

Manual de instrucțiuni

ES
PRIT

BRAVIA
Theatre Sync 

© Sony Corporation 2007

ATENȚIE

Pentru a preveni incendiile și șocurile electrice, nu expuneți aparatul la ploaie și la umezeală.

Nu instalați aparatul în spații închise cum ar fi o bibliotecă sau un dulap.

Pentru a preveni incendiile, nu acoperiți fantele de aerisire ale aparatului cu ziare, cu fața de masă sau cu draperii, etc. și nu puneți lumânări aprinse pe acesta.

Pentru a preveni incendiile și șocurile electrice nu așezați recipiente ce conțin lichide deasupra aparatului.



Nu aruncați bateriile împreună cu resturile menajere, ci dezafecțați-le ținând seama că reprezintă deșeuri poluante.

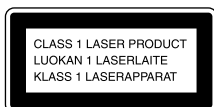

Acest aparat este clasificat ca produs din CLASA 1 LASER. Marcajul se află pe partea de jos a aparatului, spre exterior.



Dezafectarea echipamentelor electrice și electronice vechi (Valabil în Uniunea Europeană și în celelalte state cu sisteme de colectare separate)

Acest simbol marcat pe un produs sau pe ambalajul acestuia indică faptul că respectivul produs nu trebuie considerat reziduu menajer în momentul în care doriți să îl dezafecțați. El trebuie dus la punctele de colectare destinate reciclării echipamentelor electrice și electronice.

Dezafectând în mod corect acest produs veți ajuta la prevenirea posibilelor consecințe negative asupra mediului înconjurător și sănătății oamenilor care pot fi cauzate de tratarea inadecvată a acestor reziduuri. Reciclarea materialelor va ajuta totodată la conservarea resurselor naturale.

Pentru mai multe detalii legate de reciclarea acestui produs, vă rugăm să consultați biroul local, serviciul de preluare a deșeurilor sau magazinul de unde ați achiziționat produsul.

Producătorul acestui aparat este Sony Corporation, 1-7-1 Konan Minato-ku Tokyo, 108-0075 Japonia. Reprezentantul autorizat pentru EMC și pentru siguranța produsului este Sony Deutschland GmbH, Hedelfinger Strasse 61, 70327 Stuttgart, Germania. Pentru orice servicii sau chestiuni legate de garanție, vă rugăm să vă adresați la adresa menționată în documentele separate pentru service sau garanție.

Bun venit !

Vă mulțumim pentru că ați achiziționat acest Sistem DVD - Teatru acasă. Înainte de a pune în funcțiune sistemul, vă rugăm să citiți cu atenție acest manual după care să îl păstrați pentru a putea fi consultat ulterior.

Măsuri de precauție

Relativ la siguranță

- Cablul de alimentare cu curent continuu trebuie schimbat numai la un service autorizat.
- Aparatul nu este decuplat de la sursa de alimentare (de la rețea) câtă vreme este conectat la o priză de perete, chiar dacă echipamentul propriu-zis este oprit.
- Instalați acest sistem astfel încât cablul de alimentare să fie conectat la o priză de perete aflată în apropiere și ușor accesibilă, pentru a putea fi decuplat imediat în cazul în care apare vreo problemă.
- Panoul din partea superioară a aparatului trebuie manevrat cu grijă, deoarece este de sticlă.

Cuprins

Bun venit !	3
Despre acest manual	6
Discurile care pot fi redade de acest sistem	6

Pornire – operații de bază –

Pasul 1 : Conectarea sistemului și a televizorului	10
Pasul 2 : Instalarea boxelor	16
Pasul 3 : Realizarea configurării rapide	18

Pornire – operații avansate –

Conectarea televizorului (detalii)	21
Conectarea altor componente	26

Operații de bază

Redarea discurilor	29
Ascultarea radioului și a altor componente	31
Ascultarea sonorului TV sau al unui aparat video folosind sistemul de boxe	32
Alegerea modului Film sau Muzică	32

Reglaje de sunet

Audierea sonorului cu efect de învăluire apelând la atmosferele sonore	33
Ajustarea nivelului frecvențelor joase și al celor înalte	34
Ascultarea sonorului la volum scăzut (Modul nocturn)	35

Utilizarea funcției de comandă HDMI pentru Teatru “Bravia” Sync

Pregătirea pentru folosirea funcției HDMI CONTROL	37
---	----

Urmărirea unui DVD printr-o singură apăsare de buton (Redare printr-o singură atingere)	39
Ascultarea sonorului de la televizor prin boxele acestui sistem (Comanda audio a sistemului)	40
Oprirea sistemului de la televizor (Oprirea sistemului)	41
Utilizarea sonorului digital de la un decodor de cablu sau de la un receptor digital de satelit (STB SYNCHRO)	42

Diverse funcții pentru redarea discurilor

Căutarea unui anumit punct pe un disc (Parcurgere, Redare cu încetinitorul, Imobilizarea unui cadru pe ecran)	44
Căutarea unui Titlu / unui Capitol / unei Piste / unei Scenă etc. ..	45
Căutarea după scenă (Parcurgerea imaginilor)	46
Reluarea redării din punctul unde a fost oprit anterior discul (Reluarea redării)	47
Crearea propriului program (Redarea unui program)	48
Redarea discurilor în ordine aleatorie (Redarea aleatorie) ..	49
Redarea în mod repetat (Redarea repetitivă)	50
Utilizarea Meniului DVD	51
Modificarea sunetului	52
Alegerea variantei [ORIGINAL] sau [PLAY LIST] pentru un DVD-R / DVD-RW	54

Schimbarea modului de afișare (Modul informații)	54
Vizualizarea informațiilor despre disc	55
Schimbarea unghiului de vizionare	57
Afișarea subtitrării	58
Ajustarea decalajului dintre imagine și sunet (Sincronizare A/V)	58
Selectarea stratului care să fie redat în cazul unui Super Audio CD	59
Despre piste audio MP3 și fișiere de imagine JPEG	59
Redarea discurilor DATA CD sau a celor DATA DVD cu piste audio MP3 și cu fișiere de imagine JPEG	61
Redarea pistelor audio și a imagi- nilor sub formă de succesiuni de imagini cu sunet	63
Urmărirea discurilor Div® Video .	65
Redarea discurilor CD VIDEO cu funcții de control a redării (Ver. 2.0) – Redare PBC	67

Funcțiile tunerului

Fixarea posturilor de radio	68
Ascultarea radioului	68
Utilizarea Sistemului de date radio (RDS)	70

Alte operații

Acționarea televizorului cu ajutorul telecomenzii furnizate	71
Audiția Sonorului difuzat multiplex (Sonor dual mono)	73
Utilizarea cronometrului de oprire automată	73
Modificarea luminozității panoului frontal	74
Modificarea modului de afișare pe ecran a butoanelor active (Modul iluminare)	74

Utilizarea adaptorului DIGITAL MEDIA PORT	75
--	----

Configurare și reglaje avansate







Blocarea discurilor (Restricționarea redării anumitor discuri, Limitarea accesului la disc)	76
Calibrarea automată a reglajelor (Calibrarea automată)	79
Utilizarea Interfeței de reglaje	82
Stabilirea limbii utilizate de interfețe și pentru coloana sonoră [LANGUAGE SETUP]	83
Reglaje de ecran [SCREEN SETUP]	84
Reglaje personalizate [CUSTOM SETUP]	86
Revenirea la configurația implicită	87

Informații suplimentare

Măsurile de precauție	88
Note legate de discuri	89
Soluționarea defecțiunilor	90
Funcția de autodiagnosticare (Afișarea de litere / cifre pe ecran)	94
Specificații	95
Glosar	96
Lista codurilor de limbă	100
Indexul părților componente și al butoanelor	101
Ghidul Interfeței meniului de comandă	105
Lista elementelor Interfeței de reglaje	108
Lista elementelor din Meniul de sistem	109
Lista elementelor din Meniul Tuner	109
Index	110

Despre acest manual

- ⇒ Instrucțiunile din acest manual descriu acționarea cu ajutorul butoanelor telecomenzii. Puteți folosi și butoanele aparatului dacă au aceleași denumiri sau unele similare cu cele ale telecomenzii.
- ⇒ “DVD” poate fi utilizat ca termen generic pentru următoarele tipuri de discuri : DVD VIDEO, DVD+RW, DVD+R, DVD-RW și DVD-R
- ⇒ Simbolurile folosite în acest manual sunt descrise în continuare :







Simbol	Semnificație
	Funcții disponibile pentru discuri DVD VIDEO, DVD-R / DVD-RW în modul video și pentru DVD+RW / DVD+R
	Funcții disponibile pentru discuri DVD-R / DVD-RW în modul VR (înregistrare video)
	Funcții disponibile pentru discuri CD VIDEO (inclusiv Super VCD sau CD-R/CD-RW în format VIDEO CD sau Super VCD)
	Funcții disponibile pentru Super Audio CD
	Funcții disponibile discuri CD sau CD-R / CD-RW în format muzical CD
	Funcții disponibile discuri DATA CD (CD-ROM / CD-R / CD-RW) ce conțin piste audio MP3 ¹⁾ , fișiere de imagine JPEG și fișiere video DivX ²⁾³⁾
	Funcții disponibile pentru discuri DATA DVD (DVD-ROM / DVD-R / DVD-RW / DVD-R / DVD-RW) ce conțin piste audio MP3 ¹⁾ , fișiere de imagine JPEG și video DivX ²⁾³⁾

¹⁾ MP3 (MPEG1 Audio Layer 3) reprezintă un format standard pentru comprimarea datelor audio, definit de ISO/MPEG.

²⁾ DivX® este o tehnologie de compresie a fișierelor video dezvoltată de DivX Inc.

³⁾ DivX, DivX Certified și siglele asociate sunt mărci de comerț ale DivX Inc. și sunt utilizate sub licență.

Discurile ce pot fi redade de acest sistem

Format de disc	Sigla
DVD VIDEO	
DVD-RW / DVD-R	
DVD+RW / DVD+R	
Super Audio CD (cu excepția zonei de redare multicanal)	
VIDEO CD (Discuri Ver. 1.1 și 2.0/ Audio CD)	
CD-RW / CD-R (date audio) (fișiere MP3) (fișiere JPEG)	

Siglele “DVD VIDEO”, “DVD+RW”, “DVD-RW”, DVD+R și “CD” sunt mărci de comerț.

Note legate de discuri CD/DVD

Sistemul poate reda discuri CD-ROM / CD-R / CD-RW în următoarele formate :

- ⇒ format audio CD,
- ⇒ format VIDEO CD,
- ⇒ piste audio MP3, fișiere de imagine JPEG și fișiere DivX în formate care corespund ISO9660 Nivel 1/ Nivel 2 sau în format extins, Joliet.

Sistemul poate reda discuri DVD-ROM / DVD+RW / DVD-RW / DVD+R / DVD-R în următoarele formate :

- ⇒ piste audio MP3, fișiere de imagine JPEG și fișiere DivX în formate care corespund UDF (Universal Disk Format)

Exemple de discuri care nu pot fi redade de acest sistem

Sistemul nu poate reda următoarele feluri de discuri :

- ⇒ orice discuri CD-ROM / CD-R / CD-RW în afara celor înregistrate în formatele prezentate la pagina 6,
- ⇒ discuri CD-ROM înregistrate în format PHOTO CD,
- ⇒ partea cu date a unui CD-Extras,
- ⇒ discuri DVD Audio,
- ⇒ discuri DATA-DVD care nu conțin piste audio MP3, fișiere de imagine JPEG sau fișiere video DivX,
- ⇒ DVD-RAM

Sistemul nu poate reda nici următoarele feluri de discuri :

- ⇒ DVD VIDEO cu alt cod de regiune (pag. 8, 97),
- ⇒ discurile care nu au formă standard (cum ar fi în formă de card, de inimă etc.),
- ⇒ discuri cu hârtie sau etichete lipite,
- ⇒ un disc care are urme de lipici, celofan sau de bandă adezivă pe el.

Note legate de discuri CD-R / CD-RW / DVD-R / DVD-RW / DVD+R / DVD+RW

În unele cazuri, discurile CD-R / CD-RW / DVD-R / DVD-RW / DVD+R / DVD+RW nu pot fi redade de acest sistem din cauza calității înregistrării, a stării fizice a discului, sau a caracteristicilor dispozitivului de înregistrare și a autorizării aplicațiilor software.

În plus, discul nu va fi redat dacă sesiunea de înregistrare nu a fost corect finalizată. Pentru informații suplimentare, consultați instrucțiunile de utilizare ale dispozitivului de înregistrare.

Țineți seama că este posibil ca anumite funcții de redare să nu fie disponibile în cazul anumitor discuri DVD+R / DVD+RW, chiar dacă respectivele au fost corect finalizate. Într-o astfel de situație, vizionați discul folosind funcția de redare obișnuită. De asemenea, nu vor putea fi redade unele discuri DATA CD / DATA DVD create în format Packet Write.

Discuri de muzică criptate cu ajutorul tehnologiilor de protejare a drepturilor de autor

Acest produs este destinat redării discurilor care corespund standardului Compact Disc (CD). Recent, au fost puse în vânzare de către unele companii de înregistrare, diferite discuri codificate cu ajutorul tehnologiilor de protejare a drepturilor de autor. Vă rugăm să țineți seama că printre aceste discuri sunt și unele care nu corespund standardului CD, care este posibil să nu poată fi redade de acest aparat.

Note privind Discurile duble (DualDiscs)

Un disc dublu are două fețe care asociază materialul înregistrat pe o parte a DVD-ului cu materialul audio digital de pe cealaltă

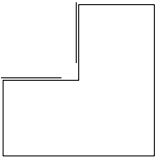

față. Deoarece partea cu materialul audio nu corespunde standardului Compact Disc (CD), redarea unui astfel de produs nu este garantată.

Despre discuri CD cu sesiune multiplă

- ⇒ Acest sistem poate reda CD-uri cu sesiune multiplă în cazul în care prima sesiune a discului respectiv conține o pistă audio MP3. Vor putea fi redată apoi oricare dintre piste audio MP3 ulterioare, înregistrate în sesiunile care urmează.
- ⇒ Acest sistem poate reda discuri CD cu sesiune multiplă când în prima sesiune există un fișier de imagine JPEG. Orice fișiere de imagine JPEG din sesiunile ce urmează, vor putea fi, de asemenea, redată ulterior.
- ⇒ Dacă în prima sesiune sunt înregistrate piste audio și imagini în formatul CD muzical sau în cel VIDEO CD, va putea fi redată numai respectiva primă sesiune.

Codul regiunii

Sistemul dvs. are un cod de regiune marcat pe spatele aparatului și va reda doar discuri DVD marcate cu același cod de regiune.

Sistemul va reda și DVD-urile marcate cu simbolul .

Dacă încercați să redați orice alt fel de DVD VIDEO, pe ecranul televizorului apare mesajul “*Playback prohibited by area limitations*” (Redarea este împiedicată de limitări zonale). În funcție de DVD-ul VIDEO, este posibil ca acesta să nu fie marcat cu codul de regiune, chiar dacă redarea sa este limitată la anumite zone.

Note privind operații de redare a discurilor DVD și VIDEO CD

Unele operații de redare a DVD-urilor și a VIDEO CD-urilor pot fi stabilite în mod intenționat de producătorii de software. Când player-ul redă DVD-uri și VIDEO CD-uri în concordanță cu conținutul proiectat de producătorii software-ului este posibil ca unele facilități de redare să nu fie disponibile. Consultați și documentația ce însoțește DVD-urile sau VIDEO CD-urile.

Drepturi de autor (Copyright)

Acest produs încorporează o tehnologie de protecție a copyright-ului care este apărută prin metode care necesită anumite patente U.S. și alte drepturi de proprietate intelectuală. Folosirea acestei tehnologii de protecție a copyright-ului trebuie să fie autorizată de Macrovision Corporation și este destinată folosirii la domiciliu și vizionării limitate, cu excepția cazului în care este altfel autorizat de Macrovision. Dezasamblarea și copierea schemei electrice sunt interzise.

Acest sistem încorporează un decodor matricial pentru efect de învăluire adaptabil la Dolby* Digital și Dolby Pro Logic (II) și sistemul DTS** Digital Surround.

Sistemul de față decodifică perfect semnal audio pe 5,1 canale, însă nu puteți adăuga alte boxe pentru efect de învăluire, disponibile în comerț.

* *Produs sub licență Dolby Laboratories. “Dolby”, “Pro Logic” și simbolul dublu-D sunt mărci înregistrate ale Dolby Laboratories.*

** *Produs sub licență DTS, Inc. “DTS” și “DTS Digital Surround” sunt mărci înregistrate ale DTS, Inc.*

Pornire – operații de bază –

Elemente furnizate

- Boxe frontale (2)
- Subwoofer (1)
- Antenă circulară AM (1)
- Antenă cablu FM (1)
- Cablu pentru boxe (1)
- Telecomandă (1)
- Baterii R6 (mărimea AA) (2)
- Microfon de calibrare (1)
- Manual de instrucțiuni
- Ghid de pornire rapidă (1)
- Adaptor Bluetooth (1)

Introducerea bateriilor în telecomandă

Puteți acționa sistemul cu ajutorul telecomenzii. Introduceți două baterii tip R6 (mărimea AA), având grijă să respectați polaritatea bateriilor, ⊕ și ⊖, cu cea marcată în interiorul compartimentului pentru baterii. Când folosiți telecomanda, îndreptați-o spre senzorul pentru telecomandă  al aparatului.

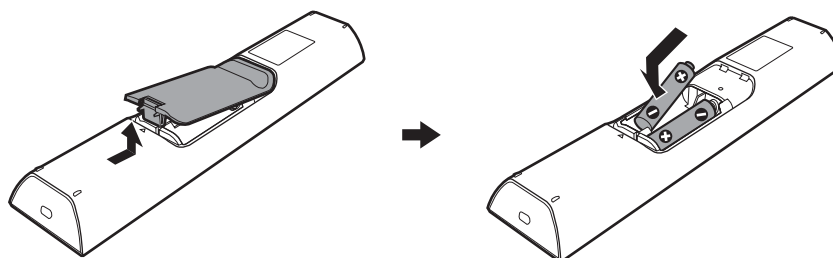

Note

- Nu lăsați telecomanda în locuri foarte calde sau cu umiditate excesivă.
- Nu utilizați baterii noi împreună cu altele vechi.
- Aveți grijă să nu scăpați corpuri străine în interiorul telecomenzii, mai ales când schimbați bateriile.
- Nu expuneți senzorul telecomenzii la lumină directă provenită de la soare sau de la diferite corpuri de iluminat deoarece pot apărea disfuncționalități.
- Dacă nu folosiți telecomanda o perioadă mai lungă de timp, scoteți bateriile pentru a evita deteriorarea acestora din cauza scurgerii lichidului coroziv din baterii.

Pasul 1 : Conectarea sistemului la televizor

Mai jos este prezentat modul de conectare de bază a aparatului la boxe și la televizor. Pentru realizarea altor conexiuni, consultați pagina 21. Pentru conectarea altor componente, consultați pagina 26.

Pentru a fi acceptate semnale progresive, consultați pagina 24.

Pentru a obține sonor cu efect de învăluire de cea mai bună calitate, instalați boxele în poziția corectă (pag. 16) și efectuați operația [AUTO CALIBRATION] (pag. 79).

Consultați diagrama de conectare de mai jos și citiți informațiile suplimentare de la ① la ④ în paginile următoare.

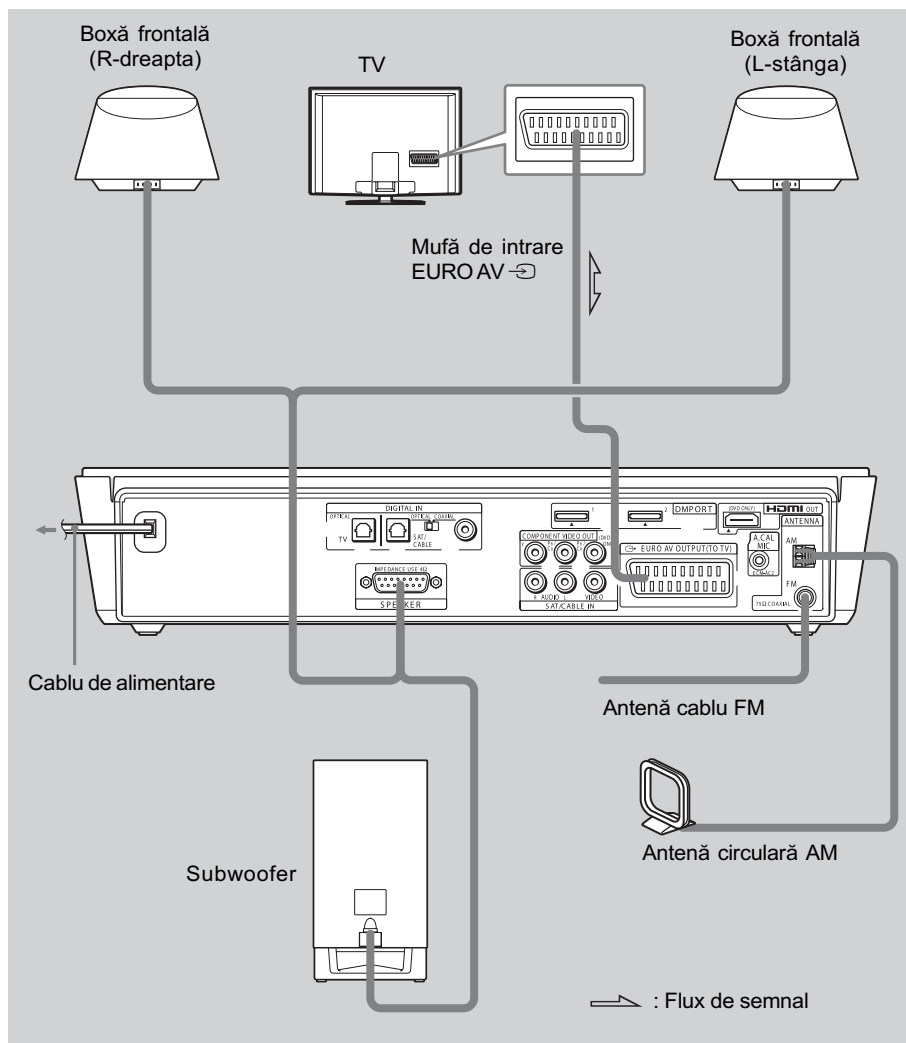

Notă

- Aveți grijă când deplasați sau când așezați aparatul și subwoofer-ul deoarece sunt foarte grele.

① Conectarea cablurilor de boxe necesare

Puteți conecta aparatul și boxele printr-un singur cablu, prezentat mai jos.

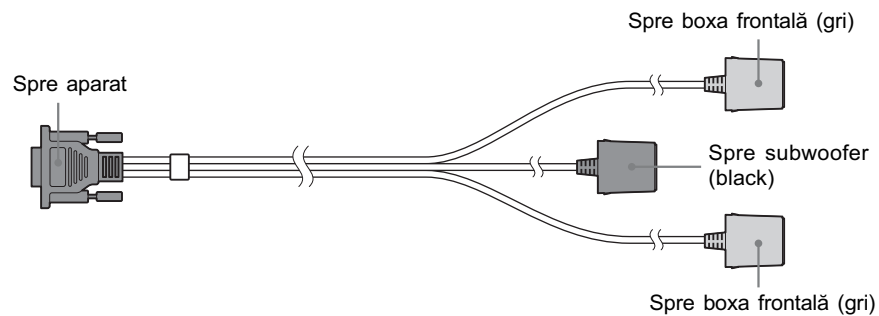

Notă

- Nu conectați nici un alt fel de boxe decât cele furnizate împreună cu acest sistem.

Observație

- Cuplând un cablu prelungitor (nu este furnizat) la conectorul (conectorii respectivi) al cablului de boxe, puteți mări lungimea acestuia.

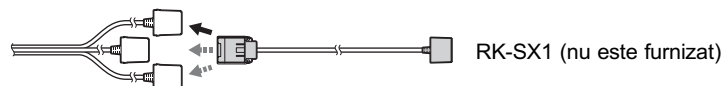

Pentru a conecta boxele

Notă

- Întindeți un material textil pe podea pentru a evita deteriorarea acestuia sau a boxelor.

1 Conectați cablul pentru boxe la aparat.

Fixați conectorul cu ajutorul celor două șuruburi.

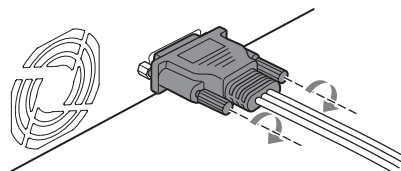

2 Întoarceți boxa cu josul în sus și cuplați conectorul pentru boxă la boxa frontală.

Cuplați conectorul LEFT (stânga) la boxa din stânga și conectorul RIGHT (dreapta) la boxa din dreapta.

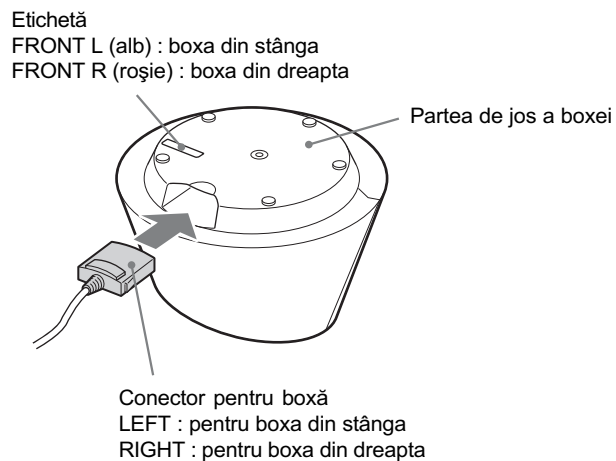

Note

- Fiți atenți să nu zgâriați partea de sus a boxei.
- Dacă boxele pot genera neregularități de culoare pe ecranul televizorului, opriți televizorul, apoi reporniți-l după circa 15 ÷ 30 de minute. Dacă neregularitățile de culoare persistă, îndepărtați boxele de televizor.

3 Cuplați conectorul WOOFER la subwoofer.

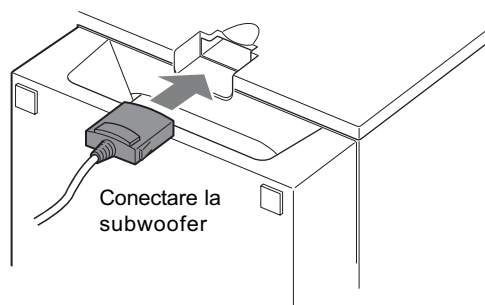

Note legate de manevrarea subwoofer-ului

- Nu puneți mâinile în fantele subwoofer-ului când îl ridicați deoarece îl puteți deteriora. Când ridicați subwoofer-ul, apucați de partea de jos a acestuia.

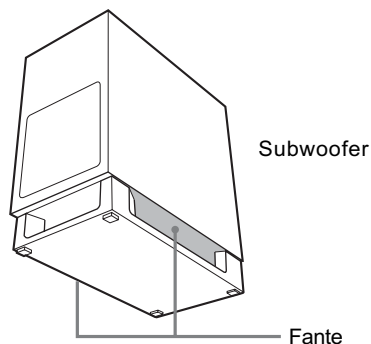

Note

- Când curățați, folosiți o bucată de pânză moale cum ar fi cele pentru curățarea ferestrelor.
- Nu folosiți nici un fel de material abraziv, de praf de curățat sau solvenți cum ar fi alcool sau benzină.
- Nu conectați mufa WOOFER la nici una dintre boxele frontale și nici conectorii LEFT sau RIGHT la subwoofer.

Observație

- Când cuplați conectorul de boxă la subwoofer, aveți grijă să fie în poziție orizontală.

② Conectarea cablului de televizor SCART (EURO AV) (nu este furnizat)



Aveți grijă să conectați cablul SCART (EURO AV) la mufa  EURO AV OUTPUT (spre TV) a aparatului.

Când realizați conexiunea prin cablul SCART (EURO AV), verificați dacă televizorul corespunde semnalelor VIDEO sau RGB. Dacă acesta corespunde cu semnalele VIDEO, înlocuiți modul de intrare al televizorului cu cel RGB. Consultați manualul de instrucțiuni care însoțește televizorul conectat.

③ Conectarea antenei

Pentru a conecta antena circulară AM

Forma și lungimea antenei este proiectată pentru a recepționa semnale AM. Nu demontați și nu rulați antena.

1 Detașați numai partea circulară de suportul de plastic.

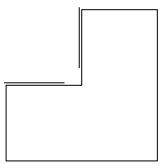

2 Reglați poziția antenei circulare AM.

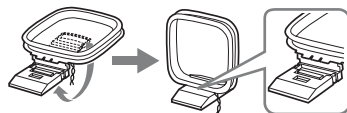

3 Cuplați cablurile la bornele AM.

Cablul (A) și cel (B) poate fi conectat la oricare dintre borne.

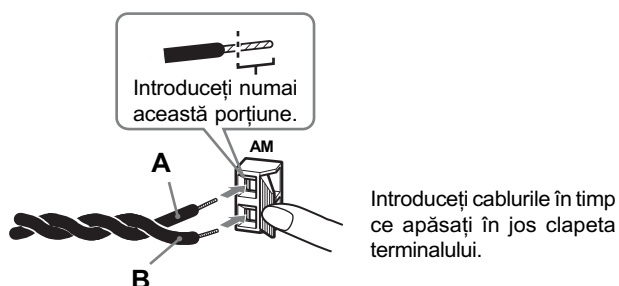

Notă

- Nu așezați antena AM circulară în apropierea acestui aparat sau a unui alt echipament AV deoarece poate fi generat zgomot.

Observație

- Orientați antena AM astfel încât recepția sunetului să fie optimă.

4 Verificați dacă antena circulară AM este ferm conectată, trăgând ușor.

Pentru a conecta antena cablu FM

Conectați antena cablu FM la mufa FM 75 Ω COAXIAL.

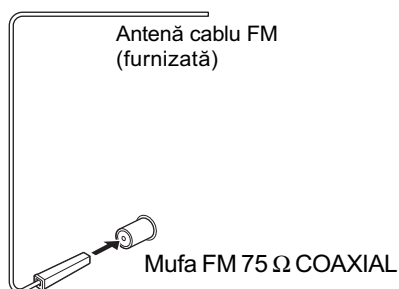

Notă

- Aveți grijă să întindeți bine antena cablul FM.
- După conectarea antenei cablu FM, mențineți-o în poziție cât mai orizontală posibil.



Observație

- Dacă recepția FM este slabă, utilizați un cablu coaxial de 75 ohm (nu este furnizat) pentru a conecta aparatul la o antenă FM de exterior, așa cum este prezentat în imaginea următoare.

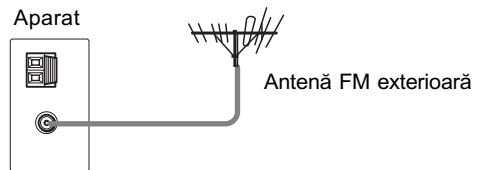

④ Conectarea cablului de alimentare

Cuplați toate boxele la aparat, înainte de a conecta cablul de alimentare al acestui aparat la o priză de perete.

Pasul 2 : Instalarea boxelor

Pentru ca sonorul cu efect de învăluire obținut să fie de cea mai bună calitate, amplasați boxele așa cum este prezentat în imaginea de mai jos.

Vedere laterală

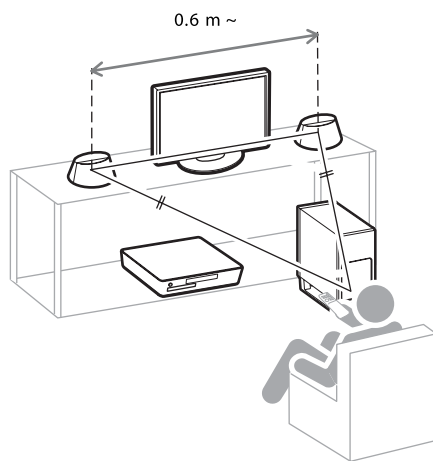

Vedere de sus

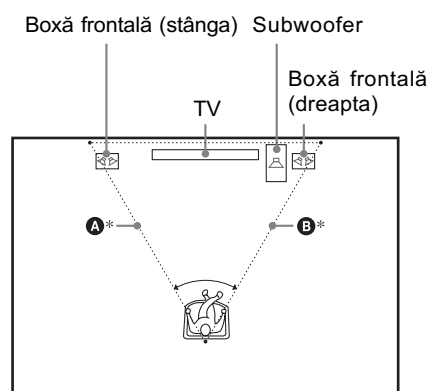

* Amplasați boxele astfel încât distanța de la oricare dintre boxe la poziția de audiere (A și B) să fie aceeași (între 0,0 m și 7,0 m).

Note legate de poziționarea boxelor frontale

Pentru rezultate optime, țineți seama de următoarele :

- așezați ambele boxe frontale la aceeași distanță față de poziția de ascultare, astfel încât să descrie împreună cu aceasta un triunghi isoscel ;
- boxele frontale trebuie să fie plasate la cel puțin 0,6 m distanță ;
- boxele frontale trebuie să fie plasate la nivelul urechilor persoanei care ascultă ;
- așezați boxele frontale mai în față decât televizorul și aveți grijă ca în fața acestora să nu existe obstacole care să reflecte undele sonore ;
- ambele boxe frontale ar trebui să fie orientate drept-înainte, nu la un alt unghi ;

Corect

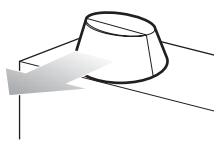

Inc corect

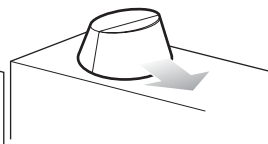

- Nu lăsați spațiu în fața boxelor frontale când le așezați pe o masă sau pe un suport, deoarece pot apărea reflexii.

Vedere laterală

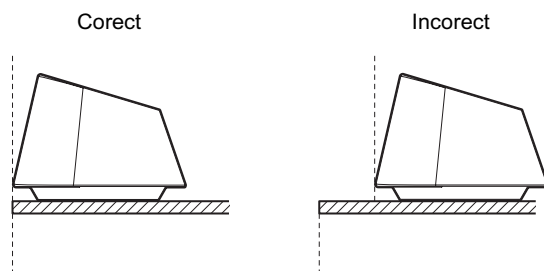

Observație

- Puteți atașa boxele frontale de suportul de boxă (nu este furnizat) sau de cel pentru montarea boxei pe perete (nu este furnizat).

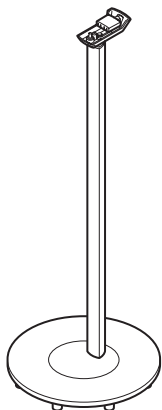

WS-X10FB (nu este furnizat)

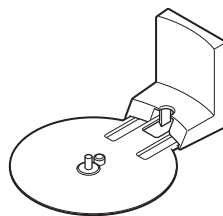

WS-X10W (nu este furnizat)

Pasul 3 : Realizarea configurării rapide

Urmați pașii de mai jos pentru a realiza numărul minim de reglaje de bază necesare pentru utilizarea sistemului.

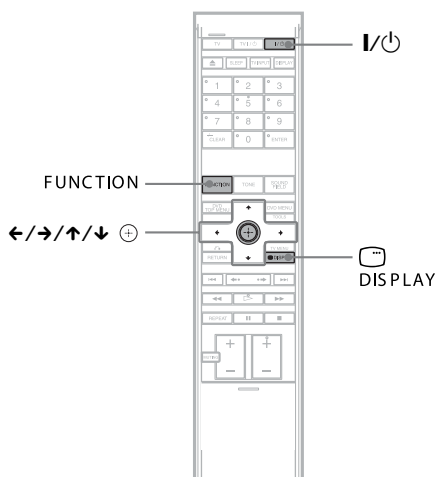

1 Porniți televizorul.

2 Apăsați I/Power.

3 Apăsați în mod repetat butonul FUNCTION până ce pe afișajul panoului frontal apare indicația "DVD".

4 Treceți comutatorul de intrări al televizorului în poziția care permite apariția semnalului de la sistem pe ecranul TV.

În partea de jos a ecranului, apare indicația [Press [ENTER] to run QUICK SETUP.]. Dacă acest mesaj nu apare, afișați interfața Quick Setup și efectuați din nou operația (pag. 19).

5 Apăsați (+) fără a introduce un disc în aparat.

Este afișată interfața Setup Display ce permite alegerea limbii care să fie utilizată

pentru afișarea pe ecran.

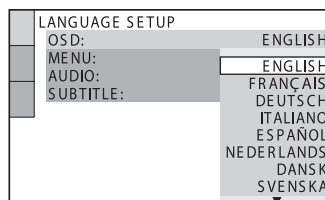

6 Apăsați ↓/↑ pentru a selecta o limbă.

Sistemul afișează meniul și subtitlurile în limba pe care ați selectat-o.

7 Apăsați (+).

Este afișată interfața de reglaje (Setup Display) pentru selectarea raportului laturilor ecranului TV ce urmează a fi conectat.

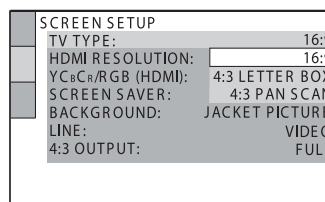

8 Apăsați ↓/↑ pentru a selecta varianta de reglaj adecvată pentru televizorul dvs.

■ Dacă aveți un televizor cu ecran panoramic sau unul standard cu ecran 4:3 ce beneficiază de modul ecran panoramic [16:9] (pag. 84).

■ Dacă aveți un televizor standard cu ecran 4:3 [4:3 LETTER BOX] sau [4:3 PAN SCAN] (pag. 84)

9 Apăsați ⊕.

Este afișată interfața Setup Display ce permite selectarea metodei de transmitere la ieșire a semnalelor video de la mufa EURO AV ⇨ OUTPUT (la TV) în partea din spate a panoului aparatului.

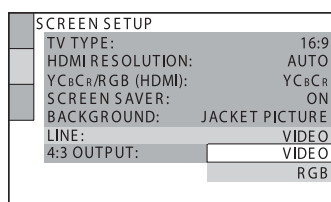

10 Apăsați ↓/↑ pentru a selecta varianta de transmitere la ieșire a semnalelor video.

- [VIDEO] : sunt transmise la ieșire semnale video.
- [RGB] : sunt transmise la ieșire semnale RGB.

Notă

- Dacă televizorul dvs. nu acceptă semnale RGB, pe ecranul TV nu apar imagini chiar dacă alegeți varianta [RGB]. Consultați manualul de instrucțiuni ce însoțește televizorul.

11 Apăsați ⊕.

Este afișată interfața [AUTO CALIBRATION].

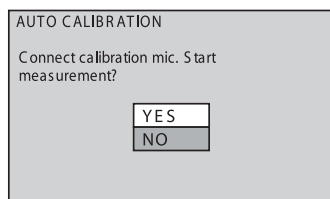

12 Conectați microfonul de calibrare la mufa A.CAL MIC de pe panoul din spate al aparatului și așezați-l pe un trepied (nu este furnizat) la nivelul urechii dvs.

Partea frontală a fiecărei boxe trebuie să fie orientată spre microfonul de calibrare și nu trebuie să existe obstacole între boxe și microfonul de calibrare.

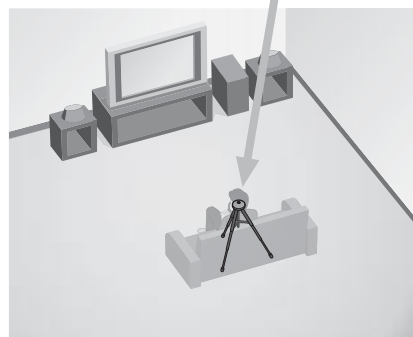
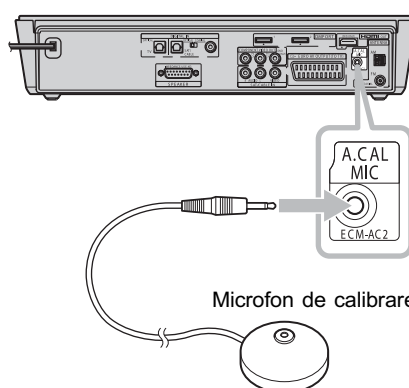

13 Apăsați ↓/↑ pentru a selecta [YES], apoi apăsați ⊕.

Este lansată interfața [AUTO CALIBRATION]. Vă rugăm să nu faceți zgomot în cursul măsurării.

Note

- Este emis un sunet de testare puternic când începe operația de autocalibrare. Nu reduceți volumul. Respectați copiii și vecinii care ar putea fi deranjați de zgomot.
- Evitați să vă aflați și să faceți zgomot în zona în care se efectuează măsurătorile (operație care durează circa 1 minut), deoarece puteți influența rezultatul măsurătorilor.

14 Decuplați microfonul de calibrare și apăsați ←/→ pentru a selecta [YES].

Este încheiată operația de configurare rapidă. Toate conexiunile și operațiile de reglaj sunt terminate.

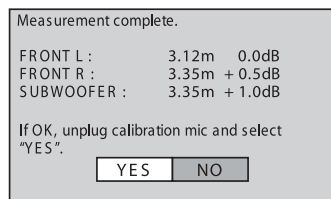

Note

- Spațiul camerei în care este instalat sistemul poate influența măsurătorile.
- Dacă operația de măsurare eșuează, urmați indicațiile comunicate de mesaje, apoi încercați să efectuați încă o dată operația de autocalibrare.





Pentru a renunța la configurarea rapidă

Apăsați  DISPLAY în cursul oricărei dintre etape.



Observații

- Dacă schimbați poziția boxelor, inițializați reglajele acestora. Consultați secțiunea “Calibrarea automată a reglajelor” (pag. 79).
- Dacă doriți să modificați oricare dintre reglaje, consultați “Utilizarea interfeței de reglaje” (pag. 82).
- Dacă nu se aude nici un sunet de la boxe, verificați conexiunea acestora.

Pentru a apela din nou interfața de configurare rapidă

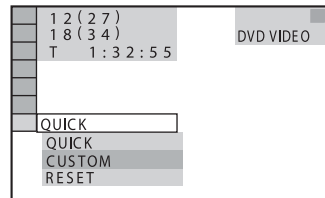
- 1 Apăsați  DISPLAY când sistemul este în modul stop. Este afișată interfața Control Menu.
- 2 Apăsați  pentru a selecta  [SETUP], apoi apăsați . Sunt afișate opțiunile de reglaj (pentru [SETUP]).



- 3 Apăsați  pentru a selecta [QUICK], apoi apăsați . Este afișată interfața Quick Setup (de configurare rapidă).

Pornire – operații avansate –

Conectarea televizorului (detalii)

Selectați modul de conectare adecvat pentru mufele televizorului dvs.

Conectarea cablurilor video / audio HDMI*

Sunt transmise imaginile redade de pe DVD la un televizor (conexiune video), iar sunorul este transmis la sistem (conexiune audio).

Pentru conexiunea video, verificați mufele televizorului și alegeți una dintre metodele de conectare **A**, **B** sau **C**. Calitatea imaginii se îmbunătățește din ce în ce mai mult, de la **A** (standard) la **C** (HDMI).

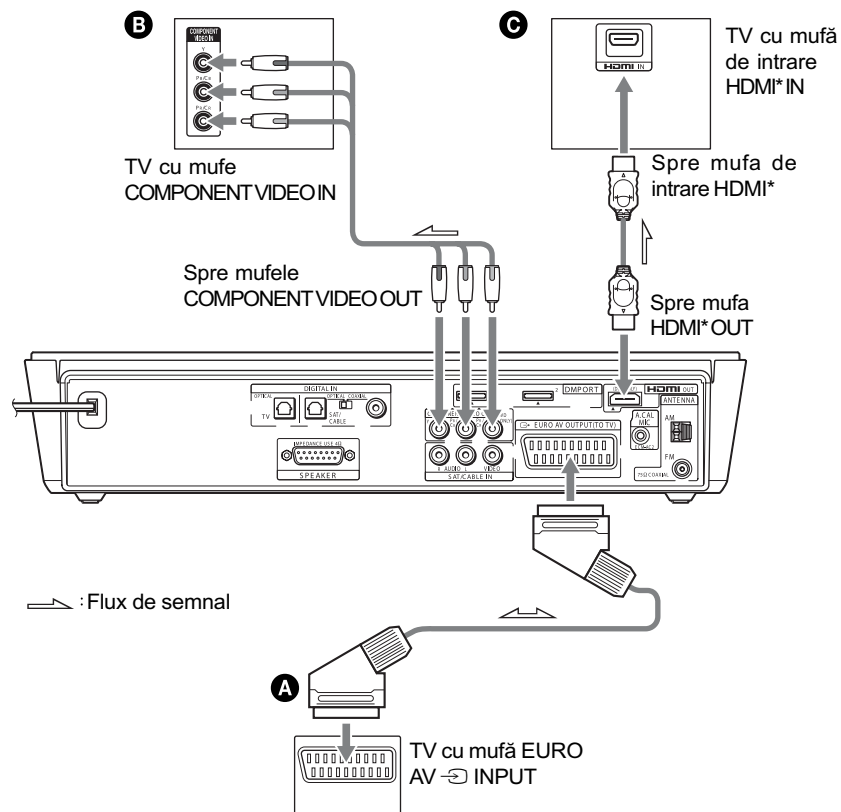

Note

- Semnalele video corespunzătoare metodei de conectare **B** (COMPONENT VIDEO) și **C** (HDMI) sunt transmise la ieșire, numai când este stabilită funcția "DVD".
- Când conectați sistemul la televizor, folosind simultan un cablu HDMI și unul SCART (EURO AV), este posibil ca la televizor să fie stabilită automat intrarea SCART (EURO AV).

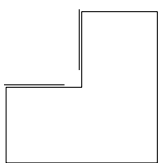

Într-un astfel de caz, alegeți sursa de intrare dorită la televizor sau folosiți un cablu SCART (EURO AV) care are conectori audio separați.

* *HDMI (High-Definition Multimedia Interface)*

Sistemul include tehnologie HDMI™ (High-Definition Multimedia Interface).

HDMI, sigla HDMI și interfața high-definition multimedia interface sunt mărci de comerț sau mărci înregistrate ale HDMI Licensing LLC.

A Pentru a realiza conexiunea la televizor prin intermediul cablului SCART (EURO AV)

Conectați cablul SCART (EURO AV) care nu este furnizat.



Aveți grijă să conectați cablul SCART (EURO AV) la mufa  EURO AV OUTPUT (spre TV) a aparatului.

Când realizați conexiunea folosind cablul SCART (EURO AV), verificați dacă televizorul folosește semnale VIDEO sau RGB. Dacă semnalele utilizate de televizor sunt VIDEO, alegeți ca mod de intrare al televizorului RGB. Consultați manualul de instrucțiuni furnizat împreună cu televizorul conectat.

B Pentru a realiza conexiunea la televizor prin intermediul mufelor COMPONENT VIDEO IN

Conectați un cablu video pe componente (nu este furnizat). Pentru a utiliza mufele COMPONENT VIDEO OUT (Y, P_B/C_B, P_R/C_R) în locul celor video, televizorul dvs. trebuie dotat cu mufe COMPONENT VIDEO IN (Y, P_B/C_B, P_R/C_R). Dacă televizorul dvs. acceptă semnale în format progresiv, trebuie să utilizați această conexiune și să alegeți pentru canalul de ieșire al sistemului formatul progresiv (pag. 24).

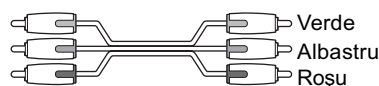

Note

- Semnalul video este transmis la ieșire de la mufele COMPONENT VIDEO OUT, numai în cazul în care este stabilită funcția "DVD".
- La realizarea conexiunii, introduceți complet conectorii în mufe.

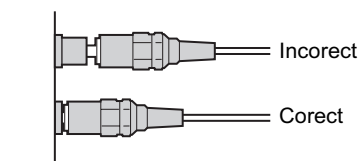

C Pentru a realiza conexiunea la televizor prin intermediul mufei HDMI (High-Definition Multimedia Interface) / intrare DVI (Digital Visual Interface)

Folosiți un cablu HDMI (High-Definition Multimedia Interface) - nu este furnizat - pentru a beneficia de o înaltă calitate a imaginilor digitale și a sunetului prin mufa HDMI OUT



(High-Definition Multimedia Interface Out). Țineți seama că sonorul discurilor Super Audio CD nu este transmis la ieșire prin mufa HDMI OUT (High-Definition Multimedia Interface Out).



Note

- Semnalul video este transmis la ieșire de la mufa HDMI OUT, numai în cazul în care este stabilită funcția “DVD”.
- Cuplați cablul HDMI în poziția corectă la mufă, deoarece conectorul acestuia este polar.

Pentru conectarea la un televizor cu intrare DVI (Digital Visual Interface)

Folosiți un cablu convertor HDMI (High-Definition Multimedia Interface) – DVI (Digital Visual Interface) - nu este furnizat - care are un adaptor HDMI OUT (High-Definition Multimedia Interface) – DVI (Digital Visual Interface). Mufa - DVI (Digital Visual Interface) nu va accepta semnale audio. În plus, nu puteți cupla conectorul HDMI OUT (High-Definition Multimedia Interface) la mufe DVI (Digital Visual Interface) care nu sunt compatibile cu HDCP (protecție a conținutului digital de bandă largă), cum ar fi mufe DVI (Digital Visual Interface) ale monitorului unui calculator.

Conectarea televizorului printr-un cablu optic (nu este furnizat)

Un televizor cu mufă optică digitală de ieșire (TV cu receptor digital de satelit încorporat etc.) poate fi conectat la o mufă TV (DIGITAL IN OPTICAL) în locul mufelor SAT / CABLE IN (AUDIO). Sistemul poate accepta atât semnale digitale, cât și analogice. Semnalele digitale au prioritate în fața celor analogice. Dacă semnalele digitale se încheie, după câteva secunde va fi procesat semnalul analogic.

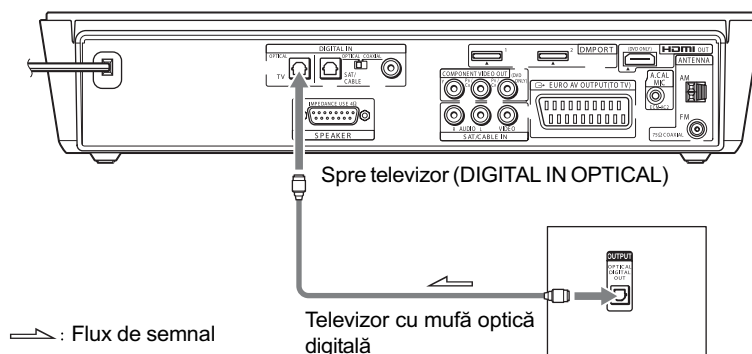

Observație

- La cuplarea cablului optic digital, introduceți conectorul în mufă până ce se aude un clic.

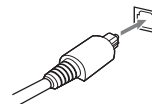

Conectarea la un televizor standard cu ecran de 4:3

În funcție de disc, este posibil ca imaginea să nu se încadreze exact pe ecran. Pentru a modifica raportul laturilor imaginilor, consultați pag. 84.

Televizorul dvs. acceptă semnale progressive

Formatul progresiv reprezintă o metodă de afișare a imaginilor TV care reduce instabilitatea acestora și le mărește claritatea. Pentru a prezenta imagini folosind această metodă, trebuie să conectați aparatul la un televizor care acceptă semnale progressive.

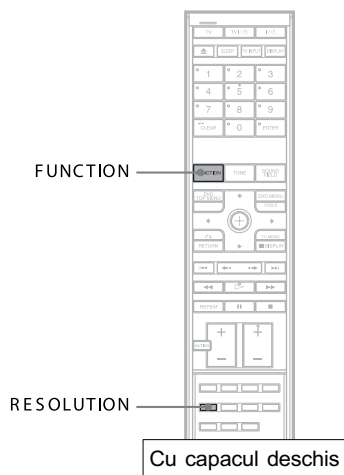

Indicatorul “PROGRESSIVE” se aprinde pe panoul frontal când sistemul transmite la ieșire semnale progressive.

1 Apăsați în mod repetat butonul FUNCTION pentru a selecta “DVD”.

2 Apăsați RESOLUTION.

De fiecare dată când apăsați RESOLUTION, indicația de pe ecran se modifică după cum urmează :

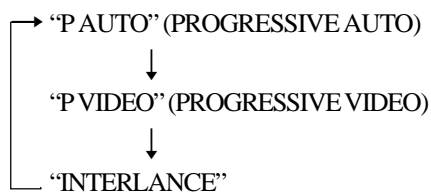

■ “P AUTO” (PROGRESSIVE AUTO)

Alegeți această variantă de reglaj dacă :

- televizorul dvs. acceptă semnale progressive și
- televizorul este conectat la mufele COMPONENT VIDEO OUT.

În mod obișnuit, selectați aceasta dacă sunt întrunite condițiile de mai sus. Va fi selectat automat tipul de software și va fi aleasă metoda de conversie adecvată.

Țineți seama că imaginile nu vor fi clare sau nu vor apărea deloc dacă selectați această variantă fără să fie îndeplinită vreuna dintre aceste două condiții.

■ “P VIDEO” (PROGRESSIVE VIDEO)

Alegeți această variantă de reglaj dacă :

- televizorul dvs. acceptă semnale progresive și
- televizorul este conectat la mufele COMPONENT VIDEO OUT și
- doriți să stabiliți ca metodă de conversie PROGRESSIVE VIDEO pentru software-ul video.

Alegeți această variantă dacă imaginile nu sunt clare în cazul în care ați selectat PROGRESSIVE AUTO.

Țineți seama că imaginile nu vor fi clare sau nu vor apărea deloc dacă selectați această variantă fără să fie îndeplinită vreuna dintre aceste condiții.

■ “INTERLACE”

Alegeți această variantă de reglaj dacă :

- televizorul dvs. nu acceptă semnale progresive sau
- televizorul este conectat la alte mufe decât COMPONENT VIDEO OUT (⇨ EURO AV OUTPUT (TO TV)).

Nu puteți selecta INTERLACE câtă vreme indicatorul “HDMI” este aprins pe panoul frontal.

Relativ la tipurile de software DVD și la metoda de conversie

Aplicațiile software DVD pot fi împărțite în 2 categorii : software bazat pe film și software bazat pe video.

Aplicațiile software bazate pe video provin de la televizor, cum ar fi dramele și comedii de situație, și afișează imagini la 30 de cadre / 60 de câmpuri pe secundă. Software-ul bazat pe film provine din cinematografie și afișează 24 de cadre pe secundă. Anumite aplicații software DVD conțin ambele variante.

Pentru ca imaginile să aibă naturalețe la afișarea pe ecran, în cazul în care este transmis la ieșire semnal în format progresiv, acesta trebuie convertit pentru a se potrivi tipului de software DVD pe care îl vizionați.

Note

- Când este redat software bazat pe video în format progresiv de semnal, secțiuni ale anumitor tipuri de imagini pot apărea nenaturale din cauza procesului de conversie, când sunt transmise prin mufele COMPONENT VIDEO OUT.
- Indiferent care dintre variantele “PROGRESSIVE AUTO” sau “PROGRESSIVE VIDEO” o alegeți, imaginile prin mufa ⇨ EURO AV OUTPUT (TO TV) nu sunt afectate, deoarece sunt transmise la ieșire în format întrețesut.
- Pentru detalii legate de schimbarea rezoluției HDMI, consultați secțiunea “Reglaje de ecran” (pag. 84).

Conectarea altor componente

Puteți asculta și sonorul altor componente prin boxele acestui sistem, conectând mufele VIDEO / AUDIO OUT ale respectivului echipament.

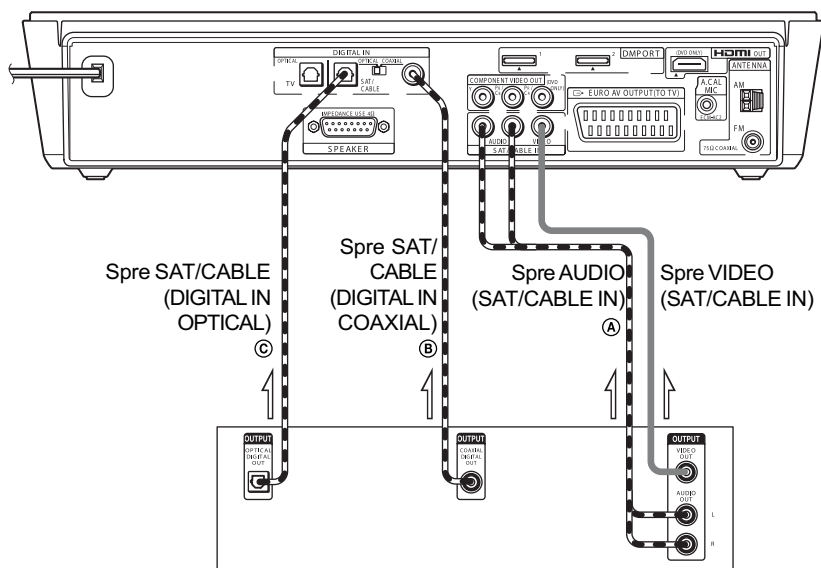

Aparat video sau receptor digital de satelit etc.

--- Semnal video : conexiune video

— Semnal audio : conexiune audio (A), (B), (C)

↗ : Flux de semnal

Conectarea cablului video

Pentru a conecta mufa VIDEO OUT a unei alte componente la mufa SAT / CABLE IN a acestui aparat

Conectați un aparat video sau altă componentă la mufa SAT / CABLE IN folosind un cablu audio / video (nu este furnizat). La conectarea cablului, aveți grijă să respectați codul de culoare al conectorilor și mufelor.

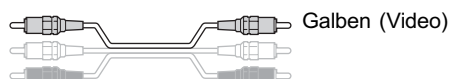

Notă

- Semnalul video de intrare de la mufa SAT / CABLE IN este transmis la ieșire numai de la mufa ➔ EURO AV OUTPUT (TO TV).

Conectarea cablurilor audio

Calitatea sonorului se îmbunătățește de la ① la ③.

① Pentru cuplarea conectorilor AUDIO OUT ai altor componente, la mufele SAT / CABLE IN ale acestui aparat

Conectați un aparat video sau altă componentă la mufele SAT / CABLE IN folosind cablul audio / video (nu este furnizat). Când conectați cablurile, țineți cont de codul de culoare și potriviți manșoanele colorate ale cablurilor cu mufele pentru componente corespunzătoare.

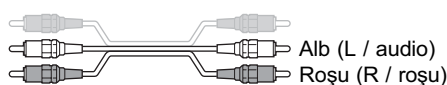

② Pentru cuplarea mufei COAXIAL DIGITAL OUT a unei componente la mufa DIGITAL IN COAXIAL a acestui aparat

Conectați componenta la mufa DIGITAL IN COAXIAL folosind un cablu digital coaxial (nu este furnizat).



③ Pentru cuplarea mufei OPTICAL DIGITAL OUT a unei componente la mufa DIGITAL IN OPTICAL a acestui aparat

Conectați componenta la mufa DIGITAL IN OPTICAL folosind un cablu digital optic (nu este furnizat).



Notă

- Când realizați conexiunea la mufa SAT / CABLE DIGITAL IN OPTICAL sau COAXIAL, puneți comutatorul aflat în partea din spate a aparatului în poziția corespunzătoare.

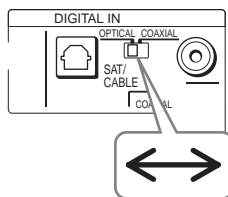

Dacă veți conecta un receptor digital de satelit folosind mufa DIGITAL OUT (OPTICAL sau COAXIAL)

Receptorul digital de satelit poate fi conectat la mufa SAT / CABLE DIGITAL IN OPTICAL sau COAXIAL, în loc să fie cuplat la mufa SAT / CABLE IN (AUDIO) a aparatului.

Sistemul poate accepta atât semnale digitale, cât și semnale analogice. Semnalele digitale au prioritate în fața celor analogice. La 2 secunde după încetarea semnalelor digitale, va începe procesarea semnalelor analogice.

Dacă veți conecta un receptor digital de satelit fără mufă DIGITAL OUT

Conectați receptorul digital de satelit la mufa SAT / CABLE IN (AUDIO) a aparatului.

Notă

- Aveți grijă să realizați conexiuni de calitate pentru a evita apariția brumului sau a zgomotului.

Dacă veți conecta un adaptor DIGITAL MEDIA PORT

Conectați adaptorul DIGITAL MEDIA PORT (TDM-BT1), furnizat, la mufa DMPORT1 a aparatului, respectiv un alt adaptor DIGITAL MEDIA PORT la mufa DMPORT2. Pentru detalii legate de adaptorul DIGITAL MEDIA PORT, consultați secțiunea “Folosirea adaptorului DIGITAL MEDIA PORT” (pag. 75).

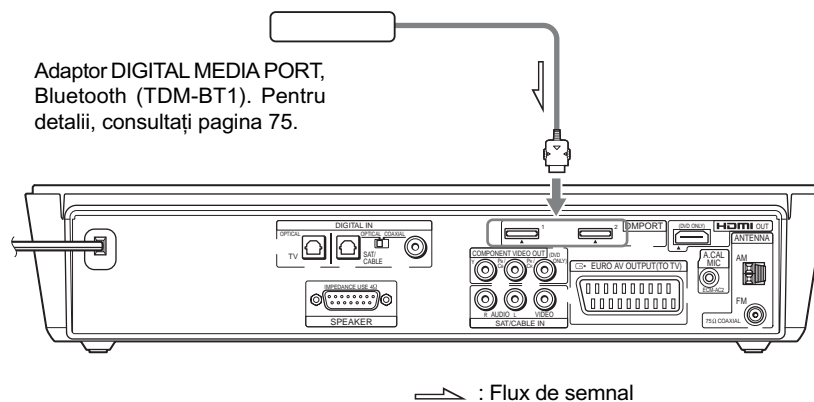

Note

- Când ascultați o piesă MP3 sau alt fel de muzică (comprimată) folosind o sursă audio portabilă, puteți accentua sunetul. Conectați adaptorul DIGITAL MEDIA PORT. Apăsăți butonul FUNCTION pentru a selecta “DMPORT1” sau “DMPORT2”. Apăsăți în mod repetat SOUND FIELD până ce pe afișajul panoului frontal apare indicația “AUTO” sau “P.AUDIO”. Pentru a anula, selectați “2CH STEREO”.
- Introduceți adaptorul DIGITAL MEDIA PORT în mufă, respectând orientarea corectă, deoarece conectorul adaptorului DIGITAL MEDIA PORT este polarizat.

Operații de bază

Redarea discurilor

DVD-V DVD-VR VIDEO CD Super Audio CD CD

DATA-CD DATA DVD

În funcție de discul DVD VIDEO sau de VIDEO CD, anumite operații pot diferi sau pot fi restricționate. Consultați instrucțiunile care însoțesc discul.

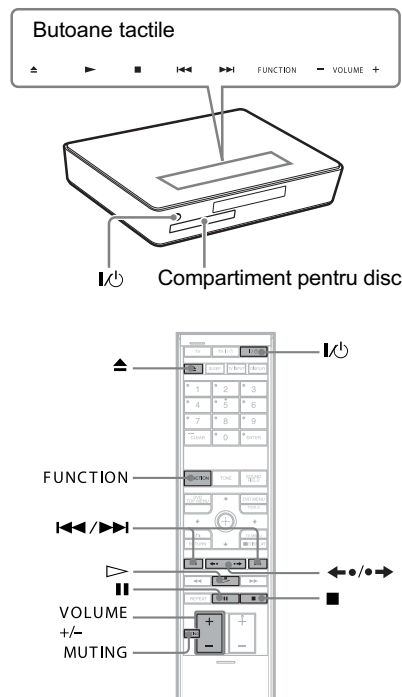

Note

- Aceste butoane funcționează dacă sunt atinse ușor. Nu le apăsați puternic.
- Nu așezați obiecte în partea de sus a aparatului deoarece puteți acționa accidental butoanele tactile.

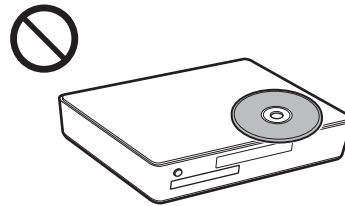

Note

- Aceste butoane funcționează când butoanele tactile sunt luminoase.
- Puteți schimba felul în care arată butoanele tactile când sunt atinse (pag. 74).

1 Porniți televizorul.

2 Puneți selectorul de intrări al televizorului în poziția corespunzătoare acestui sistem.

3 Apăsați I/⏻.

Sistemul este pornit.

Dacă sistemul nu este pus în poziția "DVD", apăsați butonul FUNCTION.

4 Apăsați butonul ▲.

5 Introduceți un disc în aparat.

Așezați un disc în compartiment și apăsați butonul ▲.

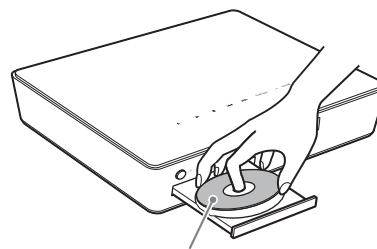

Cu partea de redat îndreptată în jos

Note

- Când este redat un disc de 8 cm, așezați-l în cercul interior al suportului pentru disc. Aveți grijă ca discul să nu stea oblic pe acest suport.
- Nu împingeți cu degetele suportul pentru discuri atunci când îl închideți deoarece pot apărea disfuncționalități.
- Nu așezați mai mult de un disc în compartiment.

6 Apăsați ▷.

Sistemul începe operația de redare (redare continuă).

Reglați volumul cu telecomanda sau atingeți butoanele tactile VOLUME +/- la aparat.

Nivelul volumului apare pe ecranul TV și pe afișajul panoului frontal.

Observații

- Puteți modifica viteza cu care volumul este mărit sau micșorat.
Pentru modificarea rapidă a volumului :
 - Apăsați și mențineți apăsat butonul VOLUME +/- al telecomenzii.
 - Atingeți butoanele tactile VOLUME +/- ale aparatului, când apare "VOLUME XX" (X reprezintă un număr), atingeți și mențineți apăsat butonul VOLUME +/-.Pentru stabilirea cu precizie a volumului :
 - Apăsați scurt butonul VOLUME +/- al telecomenzii.
 - Atingeți scurt butoanele tactile VOLUME +/- ale aparatului.
- Când conectați sistemul și televizorul prin cablul HDMI, le puteți acționa cu ușurință folosind funcția HDMI CONTROL. Pentru detalii, consultați pagina 36.

Note

- În funcție de starea sistemului, nivelul volumului poate fi afișat pe ecranul TV.
- Când porniți funcția HDMI CONTROL, televizorul care este conectat la aparat prin cablul HDMI poate fi acționat sincron cu sistemul. Pentru detalii, consultați pagina 36.

Pentru a economisi energie în starea de așteptare

Apăsați butonul I/⏻ când sistemul este pornit. Pentru a părăsi starea de așteptare, apăsați o dată butonul I/⏻.

Operații suplimentare

Pentru	Operația
Stop	Apăsați ■.
Pauză	Apăsați .
A relua redarea după pauză	Apăsați sau ▷.
A trece la următorul capitol, pistă sau scenă.	Apăsați ►► (cu excepția JPEG)
A trece la capitolul, pista sau scena anterioară.	Apăsați ◄◄ (cu excepția JPEG)
A opri temporar sonorul.	Apăsați MUTE. Pentru a renunța la oprirea sonorului apăsați din nou același buton sau VOLUME + pentru a crește volumul.
A opri redarea și a scoate discul.	Apăsați ▲.
A fi reluată scena precedentă*.	Apăsați ◀ • în timpul redării (reluare imediată)
A rula rapid înainte scena curentă**.	Apăsați • ▶ în timpul redării (reluare imediată)

* Numai pentru DVD VIDEO / DVD-RW / DVD-R. Butonul nu poate fi utilizat pentru fișiere video DivX.

** Numai pentru DVD VIDEO / DVD-R / DVD-RW / DVD+RW / DVD+R. Butonul nu poate fi utilizat pentru fișiere video DivX.

Notă

- Este posibil să nu puteți utiliza Reluarea imediată sau funcția de Avans imediat în cazul anumitor scene.

Ascultarea radioului sau a altor componente

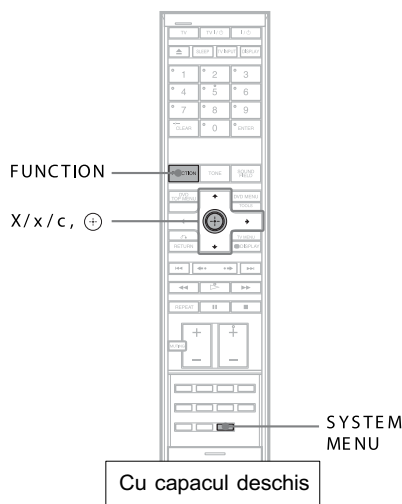

Selectarea componentei conectate

Puteți utiliza un televizor, un aparat video sau alte componente conectate la mufa ⇄ EURO AV OUTPUT (TO TV) sau la cea SAT / CABLE IN din partea din spate a aparatului. Consultați manualul de instrucțiuni furnizat împreună cu respectivele echipamente pentru informații suplimentare.

Apăsați FUNCTION de mai multe ori până ce denumirea funcției dorite apare pe afișajul panoului frontal.

De fiecare dată când apăsați FUNCTION, modul de lucru al sistemului se modifică după cum urmează.

DVD → FM → AM → TV → SAT/CABLE → DMPORT1 → DMPORT2 → DVD → ...

Note

- Când pentru opțiunea [HDMI CONTROL] din [CUSTOM SETUP] alegeți varianta [ON] (pag. 86), funcția de Comandă audio a sistemului (System Audio Control) este activată și este posibil să nu fie trans-

mis sonor de la ieșirea televizorului. Pentru detalii, consultați pagina 40.

- Când utilizați simultan o conexiune analogică și una digitală, cea digitală are prioritate (TV, SAT / CABLE).

Schimbarea nivelului de intrare al sonorului provenit de la componentele conectate

Pot apărea distorsiuni când ascultați o componentă conectată la mufa AUDIO (SAT/CABLE IN) sau ⇄ EURO AV OUTPUT (TO TV) sau la cea din partea din spate a aparatului. Aceasta nu reprezintă o disfuncționalitate și va depinde de echipamentul conectat.

Pentru a evita apariția distorsiunilor, puteți modifica nivelul de intrare de la sonorul celeilalte componente.

1 Apăsați în mod repetat FUNCTION până ce pe afișajul panoului frontal apare "TV" sau "SAT/CABLE".

2 Apăsați SYSTEM MENU.

3 Apăsați în mod repetat ↓/↑ până ce pe afișajul panoului frontal apare "ATTENUATE", apoi apăsați (+) sau →.

4 Apăsați ↓/↑ pentru a selecta un reglaj.

- "ATT ON" : atenuază nivelul de intrare. Alegeți această variantă dacă apar distorsiuni la audiție.
- "ATT OFF" : nivel de intrare obișnuit. Alegeți această variantă dacă nivelul de intrare este scăzut.

5 Apăsați (+).

6 Apăsați SYSTEM MENU.

Meniul de sistem este oprit.

Ascultarea sonorului televizorului sau al unui aparat video folosind sistemul de boxe

Puteți asculta sonorului de la televizor sau de la un aparat video prin boxele acestui sistem.

Pentru detalii, consultați “Conectarea televizorului (detalii)” (pag. 21) și “Conectarea altor componente” (pag. 26).

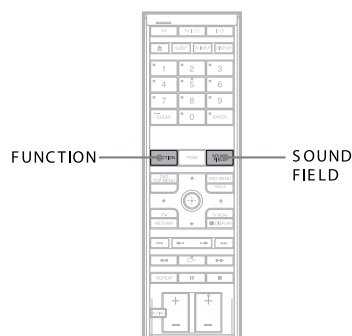

1 Apăsați în mod repetat FUNCTION până ce pe afișajul panoului frontal apare “TV” sau “SAT/CABLE”.

2 Apăsați în mod repetat SOUND FIELD până ce pe afișajul panoului frontal apare domeniul sonor dorit.

Note

- Când pentru opțiunea [HDMI CONTROL] din [CUSTOM SETUP] alegeți varianta [ON] (pag. 86), funcția de Comandă audio a sistemului (System Audio Control) este activată și este posibil să fie transmis sonor de la ieșirea televizorului. Pentru detalii, consultați pagina 40.
- Când utilizați simultan o conexiune analogică și una digitală, cea digitală are prioritate (TV, SAT / CABLE).

32

Alegerea modului Film sau Muzică



Puteți alege un mod sonor adecvat pentru filme și muzică.

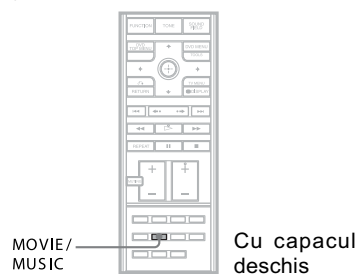

Apăsați MOVIE / MUSIC la redare

Apăsați în mod repetat MOVIE / MUSIC până ce modul dorit devine luminos pe afișajul panoului frontal. Reglajul implicit este subliniat.

- “AUTO” : selectează automat modul pentru a produce efecte sonore în funcție de disc sau de coloana sonoră.
- “MOVIE” : asigură sonorul cel mai adecvat pentru filme.
- “MUSIC” : asigură sonorul cel mai potrivit pentru muzică.

Observație

- În funcție de modul selectat - film sau muzică - pe afișajul frontal “MOVIE”, respectiv “MUSIC” apar luminoase. Dacă nici una dintre aceste indicații nu apare luminoasă, înseamnă că a fost selectată varianta “AUTO”.

Note

- În funcție de disc sau de sursă, când selectați “AUTO”, partea de început a piesei poate fi eliminată până ce modul adecvat este selectat automat. Pentru a evita pierderea unei părți a pistei sonore, selectați “MOVIE” sau “MUSIC”.

Reglaje de sunet

Audierea sonorului cu efect de învăluire apelând la atmosferele sonore

DVD-V DVD-VR VIDEO CD Super Audio CD C D
DATA-CD DATA DVD

Acest sistem poate crea sunet cu efect de învăluire pe 5,1 canale folosind două boxe frontale și un subwoofer.

Puteți beneficia de efectul de învăluire realizat de boxele frontale prin simpla selectare a uneia dintre atmosferele sonore predefinite ale sistemului. Astfel este reprodus la dvs. acasă sonorul puternic și impresionant al sălilor de cinematograful.

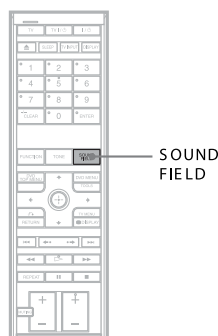

Apăsați SOUND FIELD.

Atmosfera sonoră curentă va apărea pe afișajul panoului frontal.

Apăsați SOUND FIELD de mai multe ori până ce atmosfera sonoră dorită apare pe panoul frontal.

Toate atmosferele sonore

Atmosfera sonoră	Operație
AUTO	AUTO
2CH STEREO	2CH STEREO
PORTABLE AUDIO ENHANCER	P. AUDIO

Observații

- Sistemul memorează ultima atmosferă sonoră selectată pentru fiecare mod. Sistemul nu va memora însă, în mod separat, ultima atmosferă sonoră pentru funcțiile FM și AM – numai funcția tunerului, în general.
- Dacă este decuplat cablul de alimentare o perioadă îndelungată de timp, sistemul poate reveni la variantele implicite de reglaj.

Despre S-Force PRO Front Surround

Implicarea pe termen lung a firmei Sony în tehnologia efectului de învăluire (precum și cantitățile considerabile de date acustice acumulate drept rezultat) au condus la dezvoltarea unei metode complet noi de procesare și a unui DSP avansat pentru realizarea efectivă a acestei operații ceea ce va fi denumită în continuare S-Force PRO Front Surround. Comparativ cu tehnologiile anterioare de realizare a efectului de învăluire frontal, S-Force PRO Front Surround redă mai convingător senzațiile de distanță și de spațiu, conducând la crearea unui adevărat sunet cu efect de învăluire, fără a apela la un set de boxe de spate.

Selectarea automată a atmosferei sonore

■ AUTO

Acest mod alege în mod automat atmosfera sonoră (FRONT SURROUND, 2 CH STEREO sau PORTABLE AUDIO ENHANCER) în funcție de tipul de semnal sonor recepționat la intrare.

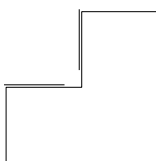

Atmosfera sonoră este selectată după cum urmează :

- **Front surround** : când este redat un disc cu imagini (de ex. DVD, VCD etc.) sau când funcția aleasă este “TV”, “SAT / CABLE” ;
- **2 CH STEREO** : când este redat un disc audio (de ex. CD, Super Audio CD, DATA-CD (MP3) etc.) sau când este aleasă funcția “FM” sau “AM” ;
- **P. AUDIO (PORTABLE AUDIO ENHANCER)** : când funcția stabilită este “DMPORT1” sau “DMPORT2”.

Note

- Atmosfera sonoră pentru Super Audio CD este numai 2CH STEREO.
- În funcție de tipul de sursă de semnal, efectul de învăluire poate fi dificil de perceput (de ex. pentru semnale stereo digitale, pentru semnale multidigitale etc.) cu excepția semnalelor DVD multicanal.
- Chiar dacă selectați “AUTO”, efectul de învăluire nu este prezent la redarea unui CD sau a unui DATA CD, la ascultarea radioului (FM / AM) sau la selectarea funcțiilor “DMPORT1” sau “DMPORT2”.

Transmiterea la ieșire a semnalului de la o sursă cu 2 canale

■ 2CH STEREO

Acest mod transmite la ieșire sonor pe 2 canale indiferent de tipul de semnal sonor de intrare.

Audierea sursei audio portabilă

■ PORTABLE AUDIO ENHANCER

Acest mod produce imagini cu sonor accentuat în mod clar de la echipamentul dvs. audio portabil. Acesta este modul ideal pentru audierea pieselor MP3 sau a altor piste de muzicale comprimate.

34

Ajustarea nivelului frecvențelor joase și al celor înalte

Puteți ajusta cu ușurință nivelul frecvențelor joase și al celor înalte.

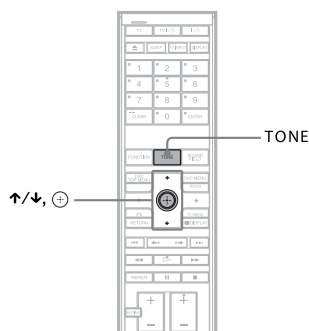

1 Apăsați în mod repetat TONE până ce pe afișajul panoului frontal apare “BASS” sau “TREBLE”.

- “BASS” : reglează nivelul bașilor (de la -6,0 dB la +6,0 dB, în trepte 0,5 dB)
- “TREBLE” : reglează nivelul frecvențelor înalte (de la -6,0 dB la +6,0 dB, în trepte 0,5 dB)

2 Apăsați ↓/↑ pentru a efectua reglajul.

Valoarea ajustată apare pe afișajul panoului frontal.

3 Apăsați ⊕ .

Notă

- Când efectuați operația de autocalibrare (pag. 79), nivelurile frecvențelor joase și înalte revin la valorile stabilite implicit.

Ascultarea sonorului la volum scăzut

(Modul nocturn)

Vă veți bucura de efecte sonore sau de dialog, exact ca într-o sală de teatru, chiar dacă volumul este redus. Acest mod este util pentru vizionarea de filme pe timpul nopții.



Cu capacul deschis

Apăsați butonul NIGHT.

Indicatorul “NIGHT” apare luminos pe afișajul panoului frontal, iar efectul sonor este activat.

Observație

- Pentru a beneficia de mai multe efecte, alegeți pentru [AUDIO DRC] varianta [STANDARD] sau [MAX] (pag. 86).

Pentru a dezactiva efectul sonor

Apăsați din nou butonul NIGHT.

Utilizarea funcției de comandă HDMI pentru Teatru “Bravia” Sync

Facilitatea Teatru “Bravia” Sync poate fi utilizat numai în cazul televizoarelor “Bravia”, marca Sony, care beneficiază de respectiva funcție. Conectând componente produse de Sony care sunt compatibile cu funcția de comandă HDMI CONTROL, printr-un cablu HDMI (nu este furnizat), acționarea este simplificată, așa cum este prezentat mai jos :

- Redare printr-o singură atingere (One touch play), pag. 39 :
Prin simpla apăsare a butonului  al telecomenzii, este pornit televizorul, este ales automat modul de intrare DVD, iar sonorul este transmis în mod automat prin boxe ale acestui sistem.
- Comanda audio a sistemului, pag. 40 :
În timp ce vizionați televizorul, puteți selecta ca sonorul să fie transmis la ieșire fie prin boxe TV fie prin cele ale prezentului sistem.
- Oprirea sistemului, pag. 41 :
Când opriți televizorul folosind butonul de alimentare (Power) de la telecomanda TV, este oprit simultan și acest sistem.

HDMI CONTROL reprezintă o funcție de comandă mutuală standard, utilizată de HDMI CEC (Comanda Consumatorilor Electronici) pentru HDMI (Interfață Multimedia de Înaltă definiție).

Funcția HDMI CONTROL nu va acționa în următoarele cazuri :

- Când conectați acest sistem la o componentă care nu este compatibilă cu funcția HDMI CONTROL creată de Sony.
- Când conectați aparatul și componentele realizând o altă conexiune decât cea HDMI.

Vă recomandăm să cuplați acest sistem la produse care beneficiază de facilitatea Teatru “Bravia” Sync

Notă

- În funcție de componentele conectate, funcția HDMI CONTROL este posibil să nu fie disponibilă. Consultați și manualele de instrucțiuni ce însoțesc celelalte componente.

Pregătirea pentru folosirea funcției HDMI CONTROL

Pentru a utiliza funcția HDMI CONTROL, configurați sistemul și televizorul.

Înainte de a utiliza funcția HDMI CONTROL, aveți grijă să parcurgeți procedura de mai jos.

- 1 Aveți grijă ca aparatul să fie cuplat prin intermediul unei conexiuni HDMI la un televizor (compatibil cu funcția HDMI CONTROL).**
- 2 Porniți sistemul și televizorul.**
- 3 Puneți selectorul de intrare al televizorului în poziția care permite apariția semnalului de la acest sistem pe ecranul TV.**
- 4 Alegeți funcția HDMI CONTROL atât pentru acest sistem, cât și pentru televizor.**

Pentru detalii legate de acest sistem, consultați secțiunea următoare “Configurarea funcției [HDMI CONTROL]”. Pentru detalii legate de reglarea televizorului, consultați manualul de instrucțiuni al acestuia. În funcție de tipul de televizor utilizat, varianta implicită de reglaj pentru funcția HDMI CONTROL poate fi off.

Configurarea funcției [HDMI CONTROL]

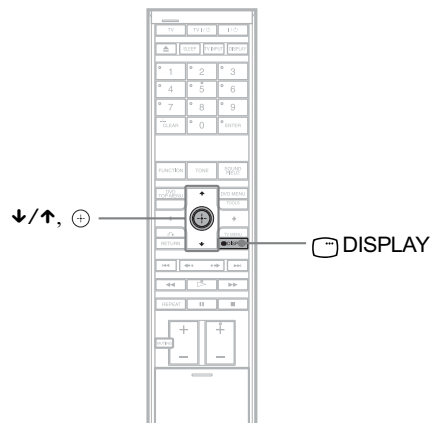

- 1 Apăsați  DISPLAY, când sistemul este în modul stop.**
Interfața Control Menu apare pe ecranul TV.

- 2 Apăsați ↓/↑ pentru a selecta [SETUP], apoi apăsați ⊕.**
Sunt afișate opțiunile pentru [SETUP].

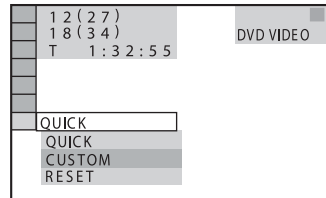

- 3 Apăsați ↓/↑ pentru a selecta [CUSTOM], apoi apăsați ⊕.**
Apare interfața de reglaje.

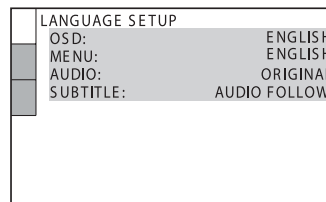

- 4 Apăsați ↓/↑ pentru a selecta [CUSTOM SETUP], apoi apăsați ⊕.**
Este selectat elementul din interfața de reglaje.

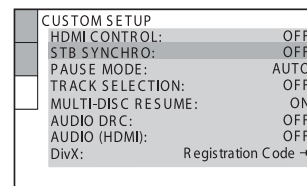

- 5 Apăsați ↓/↑ pentru a selecta [HDMI CONTROL], apoi apăsați ⊕.**

- 6 Apăsați ↓/↑ pentru a selecta [ON].**

Varianta implicită este subliniată.

- [OFF] : stabilește ca funcția [HDMI CONTROL] să fie dezactivată.
- [ON] : stabilește ca funcția [HDMI CONTROL] să fie activată.

- 7 Apăsați ⊕.**

Notă

- Dacă la Pasul 6 apare mesajul [Please verify the HDMI connection] (*Vă rugăm să verificați conexiunea HDMI*), verificați dacă sunt conectate în mod corespunzător acest sistem și televizorul.

Urmărirea unui DVD printr-o singură apăsare de buton

(Redare printr-o singură atingere)

Prin simpla apăsare a butonului  al telecomenzii, sunt pornite simultan sistemul și componentele conectate HDMI, după care redarea DVD începe în mod automat.

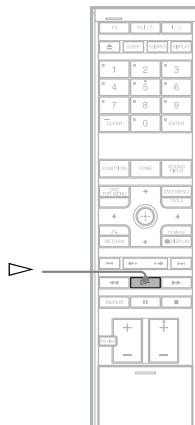

Verificați conexiunile HDMI ale respectivelor componente și verificați dacă pentru [HDMI CONTROL] este aleasă varianta [ON] (pag. 37).

Apăsați la telecomandă.

Sistemul și componentele conectate HDMI sunt pornite simultan, iar redarea DVD începe în mod automat.

Sistemul și televizorul acționează după cum urmează :

Acest sistem	TV
Pornește	Pornește
↓	↓
Comută pe funcția "DVD".	Comută pe intrarea "HDMI".
↓	↓
Redă un DVD și transmite sonor la ieșire.	Reduce la minim nivelul sonor.

Note

- Când în aparat este introdus un disc Super Audio CD / CD / DATA-CD, funcția Redare printr-o singură atingere nu acționează.
- Când funcția "DMPORT" este activă, Redarea printr-o singură atingere nu funcționează.
- În funcție de televizor, este posibil ca partea de început a conținutului să nu fie transmisă la ieșire.

Ascultarea sonorului de la televizor prin acest de boxe sistem

(Comanda audio a sistemului)

Puteți audia sonorul televizorului prin boxele acestui sistem efectuând o operație simplă. Pentru a utiliza Comanda audio a sistemului, conectați aparatul și televizorul printr-un cablu SCART (EURO AV) (nu este furnizat) (A) și a unui cablu HDMI (nu este furnizat) (B).

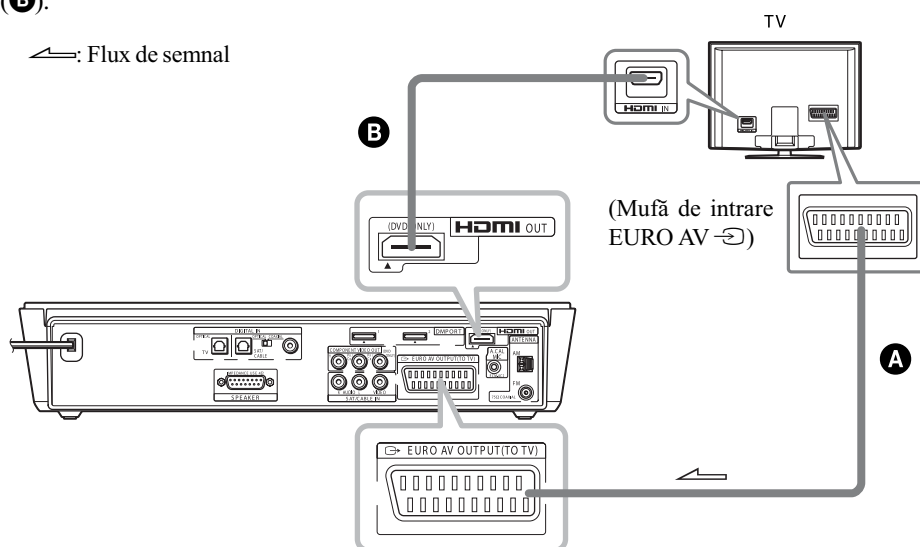

În funcție de configurarea televizorului, sistemul pornește și comută automat pe funcția “TV” în timp ce vizionați televizorul. Sonorul TV este transmis la ieșire prin boxele sistemului, iar, simultan, volumul boxelor TV este redus la minim.

Puteți utiliza Comanda audio a sistemului astfel :

- Când porniți sistemul în timp ce vizionați televizorul, sonorul TV este emis în mod automat prin boxele sistemului.
- Puteți regla volumul sistemului prin intermediul volumului TV.
- Dacă opriți sistemul, sonorul va fi transmis prin boxele televizorului.

Puteți acționa și Comanda sistemului audio de la meniul TV. Pentru detalii, consultați manualul de instrucțiuni al televizorului.

Note

- Dacă televizorul este pornit înainte de pornirea sistemului, sonorul TV nu se va auzi un moment.
- Când selectați programul TV (imaginea activă este accentuată) sau când reveniți în modul TV în timp ce vizionați televizorul și un DVD apelând la facilitatea PAP (două imagini în paralel), redarea DVD-ului se va întrerupe.
- Pentru a transmite la ieșire sonorul TV, alegeți la sistem pentru [AUDIO (HDMI)] varianta [AUTO] sau [PCM] (pag. 86).

Oprirea sistemului de la televizor

(Oprirea sistemului)

Când opriți televizorul folosind butonul POWER al telecomenzii TV, acest sistem va fi de asemenea oprit în mod automat.

Pentru a utiliza funcția de Oprire a sistemului, conectați aparatul și televizorul printr-un cablu HDMI (nu este furnizat). Consultați pagina 40.

Când opriți sistemul prin apăsarea butonului  al telecomenzii sistemului, sau al aparatului, televizorul nu va fi oprit.

Note

- Înainte de a utiliza funcția de Oprire a sistemului, funcția TV de realizare a unei surse de alimentare ar trebui să fie activă. Pentru detalii, consultați manualul de instrucțiuni al televizorului.
- În funcție de starea sistemului, este posibil ca acesta să nu fie oprit.

Utilizarea sonorului digital de la un decodor de cablu sau de la un receptor digital de satelit

(STB SYNCHRO)

Puteți beneficia de sonor digital și de imagini provenite de la un decodor de cablu (STB) sau de la un receptor digital de satelit. Sonorul va fi transmis de la boxele acestui sistem. Imaginile provenite de la aceste echipamente vor fi transmise la ieșire prin intermediul televizorului, prin conexiunea HDMI. Urmați conexiunile și reglajele.

Conectarea sistemului

Conectați decodorul de cablu la mufa de intrare HDMI a televizorului, prin intermediul unui cablu HDMI (nu este furnizat) - aveți grijă să începeți conexiunea de la numărul cel mai mic.

Realizând conexiunea așa cum este ilustrat mai jos, veți putea audia Semnalul audio difuzat multicanal, prin boxele acestui sistem.

Note

- Pentru a audia sonorul de la un decodor de cablu (STB), televizorul trebuie să fie dotat cu două mufe de intrare HDMI.
- Denumirile intrărilor HDMI din imaginea de mai jos sunt folosite ca exemple.

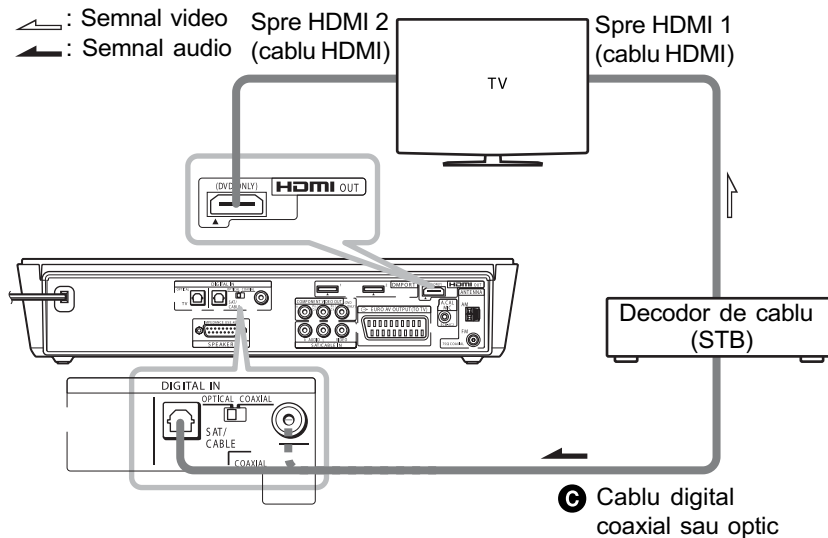

Configurarea [STB SYNCHRO] (*sincronizarea decodorului*)

1 Apăsați I/⏻.

2 Apăsați  DISPLAY când sistemul este în modul stop.

3 Apăsați ↓/↑ pentru a selecta  [SETUP], apoi apăsați ⊕.

4 Apăsați ↓/↑ pentru a selecta [CUSTOM], apoi apăsați ⊕.

5 Apăsați ↓/↑ pentru a selecta [CUSTOM SETUP], apoi apăsați ⊕.

Notă

- Pentru a configura funcția [STB SYNCHRO], alegeți mai întâi pentru [HDMI CONTROL] varianta [ON] (pag. 37).

6 Apăsați ↓/↑ pentru a selecta [STB SYNCHRO], apoi apăsați ⊕.

7 Apăsați ↓/↑ pentru a selecta [ON].

Varianta implicită este subliniată.

- [OFF] : stabilește ca funcția [STB SYNCHRO] să fie dezactivată.
- [ON] : stabilește ca funcția [STB SYNCHRO] să fie activată.

8 Puneți comutatorul de pe panoul din spate în poziția corespunzătoare cablului folosit, OPTIC sau COAXIAL (↔).

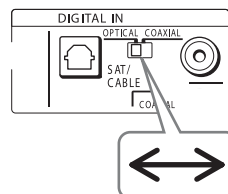

9 Apăsați ⊕.

Configurarea se încheie.

Observație

- Puteți acționa această funcție și la un decodor de cablu (STB) sau la un receptor de satelit care nu sunt compatibile cu funcția HDMI CONTROL.

Notă

- În funcție de televizor, această funcție este posibil să nu acționeze când un decodor de cablu (STB) sau un receptor de satelit sunt conectați la mufa HDMI 1 a televizorului.

Audierea sonorului digital

Selectați intrarea HDMI a televizorului conectat la decodorul de cablu sau la receptorul de satelit (HDMI 1 prezentat anterior).

Sistemul acceptă automat semnal de la mufa SAT / CABLE (DIGITAL IN COAXIAL sau OPTICAL) și transmite la ieșire sonorul de la decodorul de cablu sau de la receptorul de satelit prin boxe sistemului.

Diverse funcții pentru redarea discurilor

Căutarea unui anumit punct pe un disc

(Parcurgere, Redare cu încetinitorul, Imobilizarea unui cadru pe ecran)

DVD-V DVD-VR VIDEO CD Super Audio CD CD
DATA-CD DATA DVD

Puteți localiza rapid un anumit punct de pe un disc urmărind imaginea sau redând cu încetinitorul.

Notă

- În funcție de discul DVD / DivX video / VIDEO CD, este posibil să nu puteți efectua unele dintre operațiile descrise în continuare.

Localizarea rapidă a unui punct prin redarea unui disc rapid înainte sau rapid înapoi (Scan – Parcurgere)

(cu excepția JPEG)

Apăsați ◀/◀◀ sau ▶▶/▶▶ în timpul redării discului. Când întâlniți punctul dorit, apăsați ▷ pentru a reveni la viteza normală de redare. La fiecare apăsare a butoanelor ◀/◀◀ sau ▶▶/▶▶ în cursul parcurgerii discului, viteza de redare se modifică. De câte ori apăsați aceste butoane, indicația se modifică așa cum este prezentat mai jos. Vitezele reale diferă în cazul anumitor discuri.

Direcția de redare :

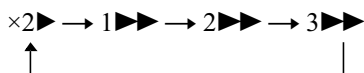

- 3▶▶▶ (numai pentru : DVD VIDEO / modul DVD-VR / DivX video / VIDEO CD)
- x2▶ (numai pentru : DVD VIDEO / Super Audio CD / CD)

Direcția opusă redării :

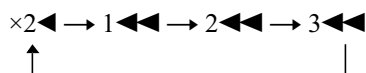

- 3◀◀◀ (numai pentru : DVD VIDEO / modul DVD-VR / DivX video / VIDEO CD)
- x2◀ (numai pentru : DVD VIDEO / Super Audio CD / CD)

Cu fiecare apăsare, viteza de redare crește.

Vizionarea cadru cu cadru (Redarea cu încetinitorul) (numai pentru DVD VIDEO, DVD-R, DVD-RW, DivX video, VIDEO CD)

Apăsați ◀/◀◀ sau ▶▶/▶▶ când sistemul este în modul pauză. Pentru a reveni la viteza normală de redare, apăsați ▷. La fiecare apăsare a butoanelor ◀/◀◀ sau ▶▶/▶▶ în cursul redării cu încetinitorul, viteza de redare se modifică. Sunt disponibile 2 viteze. De câte ori apăsați aceste butoane, indicația se modifică așa cum este prezentat mai jos :

Direcția de redare :

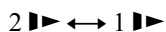

Direcția opusă redării (numai pentru DVD VIDEO / DVD-R / DVD-RW):

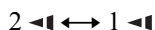

Redarea cadru cu cadru (Imobilizarea unui cadru pe ecran)

(numai pentru DVD VIDEO, DVD-R, DVD-RW, DivX video, VIDEO CD)

Când sistemul este în modul pauză, apăsați ▶▶ STEP (•▶▶) pentru a trece la cadrul următor. Apăsați ◀◀ STEP (◀◀•) pentru a trece la cadrul precedent (numai pentru DVD VIDEO / DVD-R / DVD-RW). Pentru

a reveni la viteza normală de redare, apăsați butonul .

Note

- Nu puteți căuta o fotografie pe un DVD-R / DVD-RW în modul VR.
- În cazul discurilor DATA CD / DATA DVD, această funcție nu este disponibilă decât pentru fișiere DivX video.

Căutarea unui titlu / unui capitol / unei piste / unei scene etc.



Puteți căuta pe un DVD un titlu sau un capitol și puteți căuta pe un VIDEO CD / Super Audio CD / CD / DATA CD / DATA DVD o pistă, o scenă sau un index. Deoarece titlurile și pistele au atribuite un număr unic, le puteți selecta pe cele dorite prin simpla introducere a celui număr, respectiv puteți căuta o scenă cu ajutorul codului temporal.

1 Apăsați DISPLAY. (Când este redat un DATA CD / DATA DVD cu fișiere de imagine JPEG, apăsați DISPLAY de două ori.)

Apare interfața Control Menu.

2 Apăsați / pentru a alege metoda de căutare.

Interfața va prezenta elemente diferite în funcție de tipul de disc.

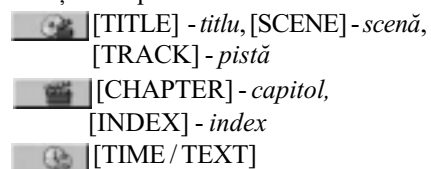

Selectați [TIME / TEXT] pentru a căuta punctul de început prin introducerea codului temporal.

 [TRACK] - pistă

 [INDEX] - index

 [ALBUM] - album

 [FILE] - fișier

Exemplu :

Când alegeți  [CHAPTER] este selectat [**(*)] (unde ** reprezintă un număr).

Numărul din paranteze reprezintă numărul total de titluri, capitole, piste, indecși, scene, albume sau fișiere.

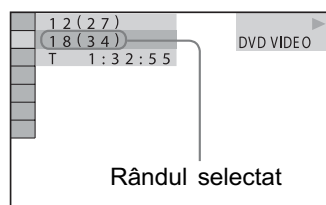

3 Apăsați .

[**(*)] se modifică în [--(*)].

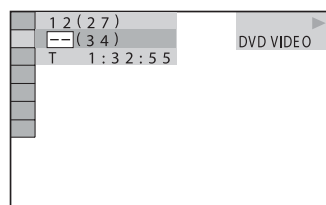

4 Apăsați / sau butoanele numerotate pentru a selecta numărul titlului, capitolului, pistei, indexului, scenei etc., căutat.

Dacă ați greșit

Anulați numărul apăsând butonul CLEAR, apoi selectați un alt număr.

5 Apăsați .

Sistemul începe redarea de la numărul selectat.

Pentru a căuta o scenă folosind codul temporal (numai pentru modul DVD VIDEO și DVD-VR)

1 La Pasul 2, selectați  [TIME/TEXT].

Este selectat [T **: **: **] (durata de redare a titlului curent).

2 Apăsați ⊕.

[T **: **: **] se modifică în [T --:--:--].

3 Introduceți codul temporal folosind butoanele numerotate, apoi apăsați ⊕.

De exemplu, pentru a găsi scena situată la 2 ore, 10 minute și 20 de secunde față de început, este suficient să introduceți [2:10:20].

Observație

- Când este oprită interfața Control Menu, puteți căuta un capitol (DVD VIDEO / DVD-R / DVD-RW), o pistă (VIDEO CD / Super Audio CD / CD) sau un fișier (DATA CD / DATA DVD (DivX video)) apăsând butoanele numerotate și ⊕.

Notă

- Nu puteți căuta o scenă de pe un DVD+RW folosind codul temporal.

Căutarea după scenă

(Parcurgerea imaginilor)

DVD-V VIDEO CD

Puteți să divizați ecranul în 9 subecrane și să găsiți rapid scena dorită.

1 Apăsați PICTURE NAVI în cursul redării.

Apare următoarea interfață.

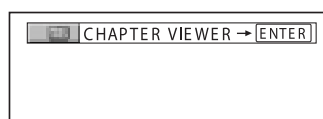

2 Apăsați în mod repetat PICTURE NAVI pentru a selecta un element.

- [TITLE VIEWER] (numai DVD VIDEO)
- [CHAPTER VIEWER] (numai DVD VIDEO)
- [TRACK VIEWER] (numai VIDEO CD / Super VCD).

3 Apăsați ⊕.

Vor fi afișate prima scenă a fiecărui titlu, capitol sau pistă, după cum urmează :

1	2	3
4	5	6
7	8	9

4 Apăsați ←/→/↓/↑ pentru a selecta un titlu, un capitol sau o pistă, apoi apăsați ⊕.

Sistemul începe redarea de la scena selectată.

Pentru a reveni la redarea obișnuită

Apăsați ↶ RETURN.

Notă

- În funcție de disc, este posibil să nu puteți selecta anumite elemente.

Reluarea redării din punctul unde a fost oprit anterior discul

(Reluarea redării)



Când opriți discul, sistemul reține punctul în care ați apăsat butonul ■ și pe afișajul panoului frontal apare indicația “Resume”. Câtă vreme nu scoateți discul, facilitatea de Reluare a redării este disponibilă, chiar dacă sistemul trece în starea de așteptare prin apăsarea butonului I/⏻.

1 În timpul redării unui disc, apăsați ■ pentru a opri redarea.

Pe panoul frontal apare indicația “Resume”.

În cazul în care nu este afișat “Resume”, facilitatea de Reluare a redării nu este disponibilă.

2 Apăsați ▷.

Sistemul începe redarea de la punctul unde a fost oprit discul, la Pasul 1.

Note

- În funcție de punctul în care a fost oprit discul, este posibil ca sistemul să nu reia redarea exact din respectivul punct.
- Punctul în care a fost oprit discul, este posibil să fie șters din memorie dacă :
 - scoateți discul din aparat,
 - sistemul trece în starea de așteptare (doar pentru DATA CD / DATA DVD),
 - modificați sau inițializați reglajele din Interfața de reglaje,
 - modificați nivelul la care este limitat accesul la un disc,
 - schimbați funcția apăsând butonul FUNCTION,
 - dacă decuplați cablul de alimentare.

- Pentru discuri DVD-R / DVD-RW în modul VR, VIDEO CD, Super Audio CD, CD, DATA CD și DATA DVD, sistemul reține punctul de unde să reia redarea, în cazul respectivului disc.
- Reluarea redării nu funcționează în cursul Redării unui program sau al redării în ordine aleatorie.
- Această funcție este posibil să nu acționeze corect în cazul anumitor discuri.

Observație

- Pentru reluarea discului de la început, apăsați de două ori ■, apoi apăsați ▷.

Pentru a asculta discul redat înainte de reluarea redării (Reluarea redării pentru mai multe discuri)

– doar pentru DVD VIDEO, VIDEO CD

Sistemul reține punctul în care a fost oprit discul ultima dată când a fost redat și reia redarea din respectivul punct, când este introdus din nou acel disc în aparat. Când memoria destinată reluării redării este complet ocupată, sistemul șterge din memorie punctele corespunzătoare discurilor în ordinea în care au fost memorate. Pentru a activa această funcție, alegeți pentru [MULTI-DISC RESUME], din [CUSTOM SETUP], varianta [ON]. Pentru detalii, consultați “Reluarea redării pentru mai multe discuri” – doar pentru DVD VIDEO, VIDEO CD” (pag. 86).

Observații

- Acest sistem poate reține cel puțin 10 puncte de reluare a redării.
- Pentru reluarea discului de la început, apăsați de două ori ■, apoi apăsați ▷.

Notă

- Dacă pentru [MULTI-DISC RESUME], din [CUSTOM SETUP], este aleasă varianta [OFF] (pag. 86), punctul de reluare a fost șters din memorie la schimbarea funcției prin apăsarea butonului FUNCTION.

Crearea propriului program

(Redarea unui program)

VIDEO CD Super Audio CD CD

Puteți reda conținutul unui disc cum doriți, stabilind ordinea de succesiune a pistelor de pe disc prin realizarea unui program. Puteți include până la 99 de piste în program.

Notă

- Pot fi incluse în program numai piste de pe discul curent.

1 Apăsați DISPLAY.

Apare Meniul de comandă.

2 Apăsați pentru a selecta

 [PROGRAM], apoi apăsați

.

Sunt afișate opțiunile disponibile pentru [PROGRAM].

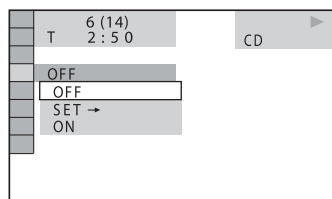

3 Apăsați pentru a selecta [SET ->], apoi apăsați .

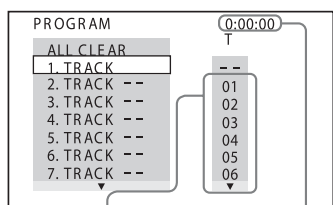

Pistele înregistrate pe un disc

Durata totală a pistelor din program

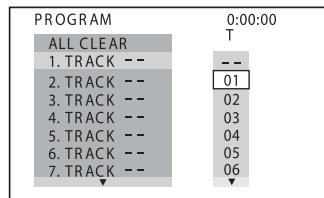

4 Apăsați .

Cursorul se deplasează pe rândul pistei [T] (în acest caz, [01]).



5 Selectați pista pe care vreți să o includeți în program.

Spre exemplu, selectați pista [02].

Apăsați  pentru a selecta [02] din coloana [T], apoi apăsați . Numărul pistei poate fi afișat cu trei cifre în cazul unui Super Audio CD.

Pista selectată

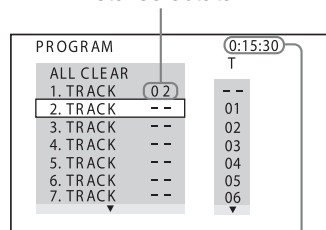

Durata totală a pistelor din program

6 Pentru a programa și alte piste, repetați pasul 4 și apoi 5.

Pistele incluse în program sunt afișate în ordinea selectată.

7 Apăsați pentru a începe redarea programului.

Începe redarea programului.

La încheierea acestuia, puteți relua același program apăsând butonul .

Pentru a reveni la redarea obișnuită

La Pasul 3, apăsați CLEAR sau selectați [OFF]. Pentru repetarea aceluiași program, selectați [ON] la Pasul 3 și apăsați .

Pentru a opri afișarea Meniului de comandă

Apăsați de mai multe ori butonul  DISPLAY, până ce Meniul de comandă dispare.

Pentru a modifica sau anula un program

- 1 Urmați pașii de la 1 la 3 ai procedurii “Crearea propriului program”.
- 2 Selectați, cu ajutorul ↑/↓, numărul din program al pistei pe care vreți să o înlocuiți sau să o eliminați. Dacă doriți să ștergeți pista din program, apăsați CLEAR.
- 3 Urmați Pasul 5 pentru a introduce o nouă pistă în program. Pentru a anula un program, selectați [--] din coloana [T], apoi apăsați ⊕.

Pentru a anula toate pistele în ordinea în care au fost incluse în program

- 1 Urmați pașii de la 1 la 3 ai procedurii “Crearea propriului program”.
- 2 Apăsați ↑ și selectați [ALL CLEAR].
- 3 Apăsați ⊕.

Redarea discurilor în ordine aleatorie

(Redarea aleatorie)

VIDEO CD Super Audio CD CD DATA-CD DATA DVD

Sistemul poate stabili pentru piste o ordine aleatorie. Realizarea mai multor de operații de stabilire a ordinii aleatorii, vor conduce la moduri diferite de succesiune a pistelor.

Notă

- Anumite melodii pot fi redade de mai multe ori în cazul redării MP3.

- 1 Apăsați  DISPLAY în cursul redării.

Apare Meniul de comandă.

- 2 Apăsați ↑/↓ pentru a selecta  [SHUFFLE], apoi apăsați

⊕.

Sunt afișate opțiunile disponibile pentru [SHUFFLE] (redarea în ordine aleatorie).

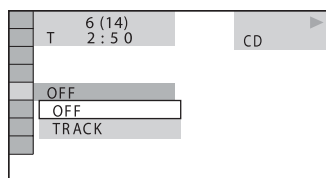

- 3 Apăsați ↑/↓ pentru a selecta elementele a căror ordine să fie stabilită aleatoriu.

■ La redarea unui VIDEO CD, a unui Super Audio CD sau CD

- [TRACK] : este stabilită aleatoriu ordinea pistelor de pe disc.

■ Dacă este activat un program

- [ON] : este stabilită aleatoriu ordinea pistelor din program.

■ **La redarea unui DATA CD (cu excepția celor DivX) sau DATA DVD (cu excepția celor DivX)**

- [ON] : este stabilită aleatoriu ordinea pistelor audio MP3 din albumul de pe discul curent. Dacă nu este selectat nici un album, vor fi redat în ordine aleatorie piste din primul album.

Notă

- O pistă care a fost deja redată, este de asemenea selectată în ordine aleatorie.

4 Apăsați butonul ⊕.

Începe redarea în ordine aleatorie.

Pentru a reveni la redarea obișnuită

La Pasul 3, apăsați CLEAR sau selectați [OFF].

Pentru a opri afișarea Meniului de comandă

Apăsați de mai multe ori butonul ☐ DISPLAY, până ce Meniul de comandă dispare.

Notă

- Nu puteți utiliza această funcție pentru discuri VIDEO CD și Super VCD cu redare PBC.

Redarea în mod repetat

(Redarea repetitivă)



Puteți reda în mod repetat toate titlurile, piste sau albumele de pe un disc, ori un singur titlu, capitol, pistă sau album.

Puteți utiliza o combinație de redare aleatorie și redare a unui program.

1 Apăsați ☐ DISPLAY în cursul redării.

Apare meniul de comandă.

2 Apăsați ↑/↓ pentru a selecta

[REPEAT], apoi apăsați ⊕.

Sunt afișate opțiunile disponibile pentru [REPEAT] (redarea repetitivă).

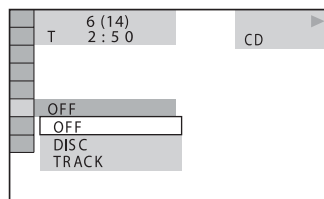

3 Apăsați ↑/↓ pentru a selecta elementele care să fie redat în mod repetat.

■ **La redarea unui VIDEO CD sau a unui DVD-VR**

- [OFF] : nu se redă în mod repetat.
- [DISC] : sunt repetate toate titlurile de pe disc
- [TITLE] : este repetat titlul curent de pe disc
- [CHAPTER] : este repetat capitolul curent.

■ **Dacă este redat un VIDEO CD, Super Audio CD sau CD**

- [OFF] : nu se redă în mod repetat.
- [DISC] : sunt repetate toate piste de pe disc.
- [TRACK] : este repetată pista curentă.

■ La redarea unui DATA CD sau DATA DVD

- [OFF] : nu se redă în mod repetat.
- [DISC] : sunt repetate toate albumele de pe disc.
- [ALBUM] : este repetat albumul curent.
- [TRACK] (numai piste audio MP3) : este repetată pista curentă.
- [FILE] (numai fișiere video DivX) : este repetat fișierul curent.

4 Apăsați butonul ⊕.

Începe redarea în ordine aleatorie.

Pentru a reveni la redarea obișnuită

La Pasul 3, apăsați CLEAR sau selectați [OFF].

Pentru a opri afișarea Meniului de comandă

Apăsați de mai multe ori butonul ☐ DISPLAY, până ce Meniul de comandă dispare.

Note

- Puteți afișa rapid starea corespunzătoare facilității [REPEAT]. Apăsați butonul REPEAT la telecomandă.
- Nu puteți utiliza această funcție pentru discuri VIDEO CD și Super VCD cu redare PBC.
- La redarea discurilor DATA CD / DATA DVD care conțin piste audio MP3 și fișiere de imagine JPEG ale căror durate de redare nu sunt egale, sonorul audio nu se va potrivi cu imaginea.
- Când pentru [MODE (MP3, JPEG)] este aleasă varianta [IMAGE (JPEG)] (pag. 63), nu puteți selecta [TRACK].

Observație

- Puteți de asemenea să apăsați REPEAT la telecomandă, pentru redarea repetitivă.

Utilizarea meniului DVD

DVD-V

Un DVD este împărțit în mai multe secțiuni, care corespund unei imagini sau unei facilități muzicale. Aceste secțiuni sunt denumite "titluri". La redarea unui DVD care conține mai multe titluri, puteți selecta titlul dorit folosind DVD TOP MENU.

La redarea discurilor DVD care vă permit să selectați elemente cum ar fi limba de afișare a subtitrurilor și limba pentru coloana sonoră, selectați aceste elemente folosind DVD MENU.

1 Apăsați DVD TOP MENU sau DVD MENU.

Pe ecranul TV apare meniul discului.

Conținutul meniului diferă de la un disc la altul.

2 Apăsați ←/→/↑/↓ sau butoanele numerotate pentru a selecta elementul care vreți să fie redat sau modificat.

3 Apăsați ⊕.

Modificarea sunetului

DVD-V DVD-VR VIDEO CD CD DATA-CD
DATA DVD

La redarea unui DVD VIDEO sau a unui DATA CD/DATA DVD (fișiere video DivX) înregistrate în formate multiple (PCM, Dolby Digital, MPEG audio sau DST), puteți schimba formatul audio. Dacă DVD VIDEO este înregistrat cu piste multilingve, aveți posibilitatea să schimbați și limba. Pentru discuri VIDEO CD, CD, DATA CD sau DATA DVD, puteți selecta sonorul de la canalul din dreapta sau din stânga prin ambele boxe, stângă și dreaptă.

1 Apăsați AUDIO în cursul redării.

Apare următoarea interfață.

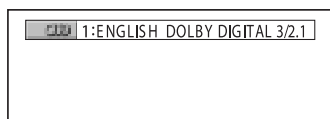

2 Apăsați de mai multe ori AUDIO pentru a selecta semnalul audio dorit.

■ La redarea unui DVD VIDEO

În funcție de DVD VIDEO, posibilitatea de alegere a limbii variază.

Când sunt afișate patru cifre, acestea indică un cod de limbă. Consultați “Lista codurilor de limbă” (pag. 99) pentru a vedea care limbă corespunde codului respectiv. Dacă o limbă este afișată de două sau mai multe ori, DVD VIDEO este înregistrat în formate audio multiple.

■ La redarea unui DVD-VR

Sunt afișate tipurile de piste sonore înregistrate pe un disc. Varianta implicită este subliniată. Exemplu :

- [1:MAIN] (sonor principal)
- [1:SUB] (sonor secundar)
- [1:MAIN+SUB] (sonor principal și secundar)

- [2:MAIN]
- [2:SUB]
- [2:MAIN+SUB]

Notă

- [2:MAIN], [2:SUB] și [2:MAIN+SUB] nu apar când pe disc este înregistrată o singură coloană audio.

■ Dacă este redat un VIDEO CD, CD, DATA CD (MPEG audio) sau DATA DVD (MPEG audio)

Varianta implicită este subliniată.

- [STEREO] : sonor stereo standard
- [1/L] : sonorul canalului din stânga (mono)
- [2/R] : sonorul canalului din dreapta (mono)

■ Dacă este redat un DATA CD (DivX video) sau DATA DVD ((DivX video))

Alegerea formatelor de semnal audio diferă în cazul discurilor DATA CD sau DATA DVD, în funcție de fișierul DivX video conținut de disc. Formatul este indicat pe afișaj.

■ La redarea unui Super VCD

Varianta implicită este subliniată.

- [1:STEREO] : sonorul stereo al pistei audio 1
- [1:1/L] sonorul canalului din stânga al pistei audio 1 (mono)
- [1:2/R] sonorul canalului din dreapta al pistei audio 1 (mono)
- [2:STEREO] : sonorul stereo al pistei audio 2
- [2:1/L] : sonorul canalului din stânga al pistei audio 2 (mono)
- [2:2/R] : sonorul canalului din dreapta al pistei audio 2 (mono)

Note

- La redarea unui Super VCD pe care nu este înregistrată pista 2, nu va fi transmis deloc sunet dacă selectați [2:STEREO], [2:1/L] sau [2:2/R].
- Nu puteți modifica sonorul pentru discuri Super Audio CD.

Aflarea formatului audio al semnalului

Dacă apăsați de mai multe ori AUDIO în cursul redării, pe ecran apare formatul semnalului audio curent (PCM, Dolby Digital, DTS etc.) așa cum este prezentat mai jos.

■ La redarea unui DVD

Exemplu :

Dolby Digital 5,1 ch

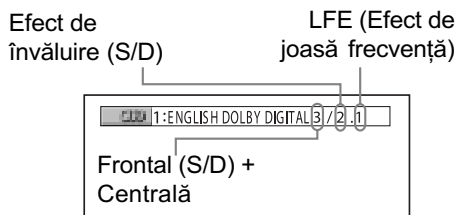

Exemplu :

Dolby Digital 3 ch

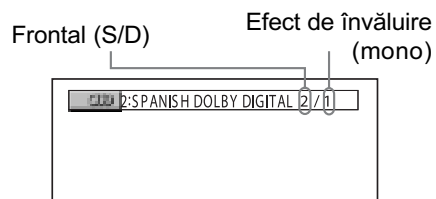

■ La redarea unui DATA CD (DivX video) sau DATA DVD (DivX video)

Exemplu :

Audio MP3

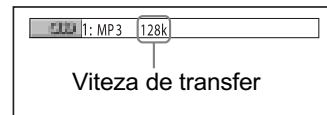

Despre semnale audio

Semnalele audio înregistrate pe un disc conțin elementele de sunet (canale) de mai jos :

- Frontal (S - stânga)
- Frontal (D - dreapta)
- Central
- Efect de învăluire (S - stânga)
- Efect de învăluire (D - dreapta)
- Efect de învăluire (mono) : acest semnal poate fi reprezentat fie de semnale procesate Dolby Surround (Sonor cu efect de învăluire Dolby), fie semnale audio cu efect de învăluire mono ale sonorului Dolby Digital.
- LFE (Efect de joasă frecvență)

Alegerea variantei [Original] sau [PLAY LIST] pentru un DVD-R / DVD-RW

DVD-VR

Anumite discuri DVD-R/DVD-RW în modul VR (Înregistrare video), au două tipuri de titluri pentru redare : titlurile înregistrate original ([ORIGINAL]) și cele create cu echipamente DVD pentru montaje ([PLAY LIST]). Puteți selecta tipul de titlu care să fie redat.

1 Apăsați DISPLAY când sistemul este în modul stop.

Apare Meniul de comandă.

2 Apăsați pentru a selecta [ORIGINAL / PLAY LIST], apoi apăsați .

Sunt afișate opțiunile disponibile pentru [ORIGINAL/PLAY LIST].

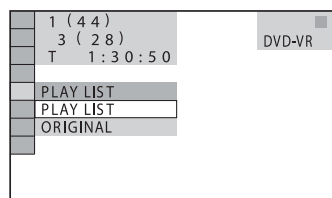

3 Apăsați pentru a selecta reglajul.

Valoarea implicită este subliniată.

- [PLAY LIST] : sunt redade titlurile create pornind de la cele originale, prin montaj.
- [ORIGINAL] sunt redade titlurile înregistrate original.

4 Apăsați .

Schimbarea modului de afișare

(Modul informații)

Puteți schimba informațiile care să fie afișate în interfața panoului frontal.

1 Apăsați SYSTEM MENU.

2 Apăsați de mai multe ori până ce pe panoul frontal apare "INFO MODE", apoi apăsați sau .

3 Apăsați pentru a selecta o variantă de reglaj.

Varianta implicită este subliniată.

- "STANDARD" : sunt afișate informații complete cum ar fi tipul de disc, numărul pistei, informații pentru modul repetitiv, frecvența radio etc. pentru funcția selectată. Pentru detalii legate de informațiile afișate, consultați "Afișajul panoului frontal" (pag. 102)
- "SIMPLE" : afișează numai denumirea funcției selectate.

4 Apăsați .

Este realizat reglajul.

5 Apăsați SYSTEM MENU.

Meniul de sistem dispare.

Vizualizarea informațiilor despre disc



Vizualizarea duratei de redare și a celei rămase de redat pe afișajul panoului frontal

Puteți afla informațiile legate de discuri cum ar fi durata rămasă de redat, numărul total de titluri de pe un DVD, piste de pe un VIDEO CD, Super Audio CD, CD sau MP3, denumirea fișierului pentru un video DivX utilizând afișajul panoului frontal (pag. 102).

Apăsați butonul DISPLAY.

La fiecare apăsare a butonului DISPLAY în cursul redării discului, afișajul se modifică astfel : ① → ② → ... → ① → ...

Anumite elemente ale afișajului pot dispărea după câteva secunde.

La redarea unui DVD VIDEO sau DVD-R / DVD-RW

- ① Durata redării și numărul titlului curent.
- ② Durata rămasă de redat și numărul titlului curent.
- ③ Durata redării și numărul capitolului curent.
- ④ Durata rămasă de redat și numărul capitolului curent.
- ⑤ Denumirea discului.
- ⑥ Titlul și capitolul.

La redarea unui DATA CD (DivX video) sau DATA DVD (DivX video)

- ① Durata redării fișierului curent.
- ② Denumirea fișierului curent.
- ③ Albumul curent și numărul fișierului.

La redarea unui VIDEO CD (fără funcții PBC), Super Audio CD sau CD

- ① Durata redării și numărul pistei curente.
- ② Durata rămasă de redat și numărul pistei curente.
- ③ Ora redării discului.
- ④ Durata rămasă de redat a discului.
- ⑤ Denumirea discului.
- ⑥ Pistă și index*.

* Doar pentru Video CD / Super Audio CD

La redarea unui DATA CD (MP3 audio) sau DATA DVD (MP3 audio)

- ① Durata redării și numărul pistei curente.
- ② Denumirea pistei (fișierului) curente.

Observație

- La redarea discurilor VIDEO CD cu funcții PBC, este afișată durata redării.

Note

- Acest sistem poate afișa doar primul nivel al DVD-ului/CD-ului text, cum ar fi numele discului sau titlului.
- Dacă nu poate fi afișat un fișier MP3, pe afișajul panoului frontal va apărea "*" în locul informațiilor.
- În funcție de text, denumirea discului sau a pistei este posibil să nu fie afișate.
- Durata redării pistelor audio MP3 și a fișierelor DivX video este posibil să nu fie corect afișată.

Aflarea duratei de redare și a celei rămase de redat

Puteți afla durata redării și cea rămasă de redat pentru titlul, capitolul sau pista curentă, respectiv durata totală a redării sau perioada rămasă de redat a discului.

Puteți totodată să consultați textul DVD și denumirea directorului / fișierului MP3 înregistrate pe disc.

1 Apăsați DISPLAY în cursul redării.

Pe ecran apar următoarele informații.

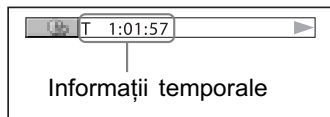

2 Apăsați în mod repetat butonul DISPLAY pentru a modifica informațiile temporale.

Afișajul și felul perioadelor de timp pe care le puteți modifica depind de discul redat.

■ Când este redat un DVD VIDEO sau DVD-RW

- ➔ T**.*:**
Durata redării titlului curent
- ➔ T_**.*:**
Timpul rămas pentru redarea titlului curent
- ➔ C**.*:**
Durata redării capitolului curent
- ➔ C_**.*:**
Timpul rămas pentru redarea capitolului curent

■ Când este redat un VIDEO CD (cu funcții PBC)

- ➔ *.*:**
Durata redării scenei curente.

■ Când este redat un VIDEO CD (fără funcții PBC) un Super Audio CD sau un CD

- ➔ T**.*:**
Durata redării pistei curente
- ➔ T_**.*:**
Timpul rămas pentru redarea pistei curente
- ➔ D**.*:**
Durata redării discului curent
- ➔ D_**.*:**
Timpul rămas pentru redarea discului curent

■ Când este redat un DATA CD (audio MP3) sau DATA DVD (audio MP3)

- ➔ T**.*:**
Durata redării pistei curente

■ Când este redat un DATA CD (DivX video) sau DATA DVD (DivX video)

- ➔ *.*:**.*:**
Durata redării fișierului curent.

Note

- În cazul anumitor limbi, este posibil să nu fie afișate unele caractere / semne.
- În funcție de tipul de disc redat, sistemul poate afișa numai un număr limitat de caractere. Totodată, în funcție de disc, este posibil să nu fie afișate toate caracterele.

Consultarea informațiilor legate de redarea de pe disc

Pentru a consulta textul unui DVD / Super Audio CD / CD

Apăsați DISPLAY de mai multe ori la Pasul 2 pentru a fi afișat textul înregistrat pe DVD / Super Audio CD / CD. Acesta este afișat numai în cazul în care este înregistrat pe respectivul disc. Nu puteți modifica textul. Dacă discul nu conține text, apare mesajul "NO TEXT" (*nici un text*).



Pentru a consulta textul unui DATA CD / DATA DVD (audio MP3 / DivX video)

La apăsarea butonului DISPLAY în timpul redării pistelor audio MP3 de pe un DATA CD / DATA DVD sau a fișierelor video DivX de pe un DATA CD / DATA DVD, puteți

afișa pe ecranul TV denumirea albumului / pista / fișierul și viteza de transfer audio (cantitatea de date ce pot fi transferate într-o secundă din piesa audio curentă).

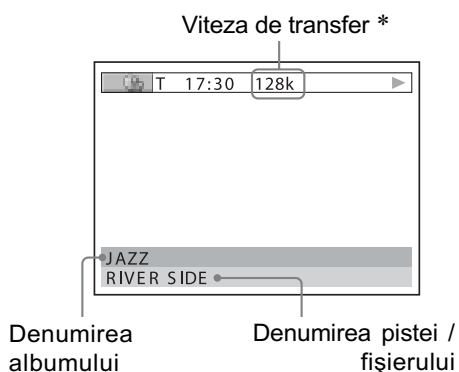

* Apare dacă :

- este redată o pistă audio MP3 de pe discuri DATA CD / DATA DVD,
- este redat un fișier video DivX care conține semnale audio MP3 de pe discuri DATA CD / DATA DVD.

Consultarea informațiilor legate de dată

(numai pentru JPEG)

Puteți consulta informațiile legate de dată în cursul redării în cazul în care marcajul Exif* este înregistrat pentru datele de imagine JPEG.

Apăsați de două ori  DISPLAY în cursul redării.

Este afișată interfața de comandă.

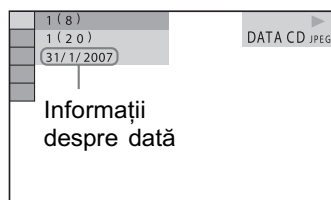

* "Exchangeable Image File Format" este un format de cameră digitală definit de Asociația Industriei Electronice și pentru Tehnologia informației din Japonia (JEITA).

Observație

- Informațiile legate de dată sunt de forma [DD/MM/YYYY].
DD: ziua
MM: luna
YYYY: anul

Schimbarea unghiului de vizionare

DVD-V

Dacă pe un DVD VIDEO sunt înregistrate diferite unghiuri pentru o scenă (multi-unghi) puteți schimba unghiul de vizionare.

Apăsați ANGLE în cursul redării.

La fiecare apăsare a butonului ANGLE, se modifică unghiul de vizionare.

Notă

- În funcție de DVD VIDEO, este posibil să nu puteți schimba unghiul de vizionare chiar dacă pe disc sunt înregistrate mai multe unghiuri.

Afișarea subtitrării

DVD-V DVD-VR DATA-CD DATA DVD

Dacă pe disc sunt înregistrate subtitluri, puteți alege dacă acestea să fie afișate sau nu. Dacă discul conține subtitrare multilingvă, puteți schimba limba în care să fie afișate subtitlurile în cursul redării. Aveți totodată posibilitatea de a porni sau opri afișarea subtitrării oricând doriți.

Apăsați SUBTITLE în cursul redării.

La fiecare apăsare a butonului SUBTITLE, se modifică limba folosită pentru subtitrare.

Note

- În funcție de DVD VIDEO, este posibil să nu puteți schimba limba de afișare a subtitlurilor chiar dacă pe disc acestea sunt înregistrate în mai multe limbi. Este de asemenea posibil să nu puteți opri afișarea subtitrării.
- Puteți schimba subtitrarea dacă fișierul DivX video are extensia “.AVI” sau “.DIVX”, iar informații legate de subtitrare sunt conținute în același fișier.

Ajustarea decalajului dintre imagine și sunet

(Sincronizare A/V)

DVD-V DVD-VR VIDEO CD DATA-CD DATA DVD

Când sunetul nu corespunde cu imaginile afișate pe ecran, puteți ajusta decalajul dintre imagine și sunet.

1 Apăsați SYSTEM MENU.

2 Apăsați de mai multe ori ↑/↓ până ce pe panoul frontal apare “A/V SYNC”, apoi apăsați ⊕ sau →.

3 Apăsați ↑/↓ pentru a selecta o variantă de reglaj.

Varianta implicită este subliniată.

- “OFF” : nu se realizează reglajul.
- “SHORT” : ajustează diferența dintre imagine și sunet cu 70 msec.
- “LONG” : ajustează diferența dintre imagine și sunet cu 130 msec.

4 Apăsați ⊕ .

5 Apăsați SYSTEM MENU.

Meniul de sistem dispare.

Selectarea stratului care să fie redat în cazul unui Super Audio CD

Super Audio CD

Anumite discuri Super Audio CD conțin un strat în format Super Audio CD și unul în format CD. Puteți selecta redarea stratului pe care vreți să îl ascultați.

Notă

- Puteți schimba stratul care este redat numai când aparatul este capabil să recunoască un disc hibrid.

1 Apăsați SYSTEM MENU.

2 Apăsați de mai multe ori ↑/↓ până ce pe panoul frontal apare "SA-CD / CD", apoi apăsați ⊕ sau →.

3 Apăsați ⊕.

- "CHANGE ?" (Schimbare ?): de fiecare dată când apăsați ⊕, este selectat alternativ un strat Super Audio CD sau unui CD. La redarea unui strat Super Audio CD, indicația "SA-CD" apare pe afișajul panoului frontal.

Note

- Pentru detalii legate de discurile Super Audio CD consultați pag. 97.
- Modulile Redarea unui program, Redarea aleatorie sau Redarea repetitivă sunt disponibile numai în cadrul stratului selectat.
- Nu puteți trece de la un strat de redat la celălalt în cursul redării.
- Semnalele audio Super Audio CD nu sunt transmise la ieșire prin mufa HDMI OUT.

Despre piste audio MP3 și fișiere de imagine JPEG

DATA-CD DATA DVD

Ce reprezintă MP3 / JPEG ?

MP3 este o tehnologie de compresie care respectă reglementările ISO / MPEG. JPEG este o tehnologie de compresie de imagine.

Discurile ce pot fi redade de acest sistem

Puteți reda discuri DATA CD (CD-ROM/CD-R/CD-RW) sau DATA DVD (DVD-R/DVD-RW/DVD+R/DVD+RW/DVD-ROM) înregistrate în format MP3 (MPEG1 Audio Layer 3) sau în format JPEG. Discul trebuie să fie însă înregistrat conform standardelor ISO 9660 Nivel 1, Nivel 2 sau Joliet, respectiv în format UDF (Universal Disk Format) în cazul discurilor DATA-DVD pentru ca sistemul să recunoască piste (sau fișierele). Pot fi redade și discuri înregistrate în sesiune multiplă.

Consultați instrucțiunile care însoțesc discurile CD-R / CD-RW sau drive-urile DVD-R / DVD-RW și aplicațiile software (nu sunt furnizate) pentru detalii legate de formatul de înregistrare.

Despre discuri cu sesiune multiplă

Dacă piste audio MP3 sau fișierele de imagine JPEG sunt înregistrate în prima sesiune, sistemul va reda și piste audio MP3 sau fișierele de imagine JPEG din celelalte sesiuni. Dacă în prima sesiune sunt înregistrate piste audio și imagini în format audio CD sau VIDEO CD, va fi redată numai prima sesiune.

Note

- Este posibil ca sistemul să nu poată reda anumite discuri DATA CD / DATA DVD create în format Packet Write.

Piste audio MP3 sau fișiere de imagine JPEG care pot fi redade de acest sistem

Sistemul poate reda piste audio MP3 sau fișiere JPEG care :

- au extensia “.MP3” (pistă audio MP3) sau “.JPG”/“.JPEG” (fișier de imagine JPEG),
- corespund formatului de imagine DCF*

* DCF - (Reguli de proiectare pentru sistemul de fișiere pentru camere) : Standarde de imagine pentru camere digitale stabilite de JEITA (Asociația Industriilor Electronică și pentru Tehnologia informațiilor).

Note

- Sistemul va reda orice date cu extensia “.MP3”, “.JPG”, “.JPEG” chiar dacă nu sunt în format MP3 sau JPEG. Redarea acestor date poate conduce la generarea unui zgomot puternic care poate deteriora sistemul de boxe.
- Sistemul nu este compatibil cu sonorul în format MP3PRO.

Ordinea de redare a pistelor audio MP3 sau a fișierelor de imagine JPEG

Ordinea de redare a pistelor audio MP3 sau a fișierelor de imagine JPEG înregistrate pe un disc DATA CD sau DATA DVD este următoarea :

Structura conținutului discului

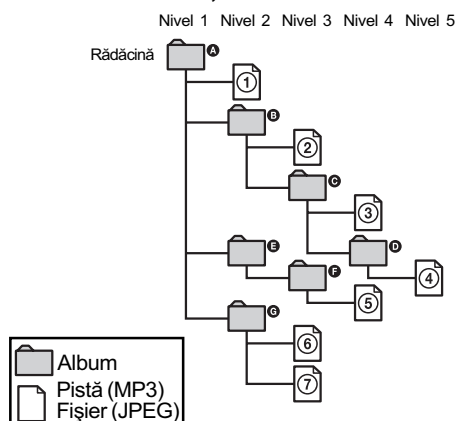

60

Când introduceți un disc DATA CD sau DATA DVD și apăsați \triangleright , pistele numerotate (sau fișierele) sunt redade succesiv, de la ① la ⑦. Orice subalbum / piste (sau fișiere) conținute în albumul curent selectat are prioritate în fața albumului următor din același nivel de imbricare. (Exemplu : **C** conține **D** astfel că ④ este redat înainte de ⑤.)

Când apăsați DVD MENU și apare lista denumirilor albumelor (pag. 61), denumirile albumelor sunt ordonate astfel :

A → **B** → **C** → **D** → **E** → **F** → **G**.
Albumele care nu conțin piste (sau fișiere) cum ar fi albumul **E**, nu apar în listă.

Observații

- Dacă adăugați numere (01, 02, 03 etc.) în fața denumirii pistei (sau fișierului) la stocarea acestora pe disc, pistele (sau fișierele) vor fi redade în ordinea numerelor atașate.
- Durează mai mult timp până ce începe redarea unui disc cu multe nivele de imbricare.

Note

- Ordinea de redare poate fi diferită de cea prezentată în imagine, în funcție de aplicația software utilizată pentru crearea unui DATA CD sau DATA DVD sau de faptul că există mai mult de 200 albume, respectiv mai mult de 300 de piste (sau fișiere) în fiecare album.
- Sistemul poate recunoaște până la 200 de albume și nu va reda albumele al căror număr este mai mare de 200.
- Poate dura mai mult timp până ce sistemul începe redarea următorului album sau când se trece de la un album la altul.
- Anumite tipuri de fișiere JPEG nu pot fi redade.

Redarea discurilor DATA CD sau a celor DATA DVD cu piste audio MP3 și cu fișiere de imagine JPEG

DATA-CD DATA DVD

Selectarea unei piste audio MP3 sau a unui album

1 Introduceți în aparat un disc DATA CD sau unul DATA DVD.

Sunt afișate albumele înregistrate pe discuri DATA CD sau DATA DVD. La redarea unui album, titlul acestuia este evidențiat.



2 Apăsați ↑/↓ pentru a selecta un album.

■ Când selectați un album

Apăsați ▷ pentru a începe redarea albumului selectat.

■ Când selectați o pistă

Apăsați ⊕.

Apare lista pistelor conținute de album.

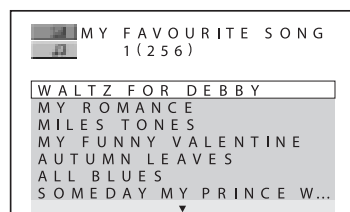

Apăsați ↑/↓ pentru a selecta o pistă, apoi apăsați ⊕. Începe redarea pistei selectate. Puteți opri afișarea listei de piste apăsând butonul DVD MENU. Dacă apăsați încă o dată același buton, va fi afișată lista albumului.

Pentru a opri redarea

Apăsați ▷.

Pentru a reda următoarea sau precedenta pistă audio MP3

Apăsați ◀◀/▶▶. Țineți seama că puteți selecta următorul album continuând să apăsați ▶▶ după ultima pistă a albumului curent, însă nu puteți reveni la albumul precedent apăsând ◀◀. Pentru a reveni la albumul precedent, selectați-l din lista de albume.

Pentru a reveni la interfața precedentă

Apăsați ↶ RETURN.

Pentru a opri afișarea interfeței

Apăsați DVD MENU.

Selectarea unui fișier de imagine JPEG sau a unui album

1 Introduceți în aparat un disc DATA CD sau unul DATA DVD.

Sunt afișate albumele înregistrate pe discuri DATA CD sau DATA DVD. La redarea unui album, titlul acestuia este evidențiat.



2 Apăsați ↑/↓ pentru a selecta un album.

■ Când selectați un album

Apăsați ▷ pentru a începe redarea albumului selectat.

■ Când selectați o imagine

Apăsați PICTURE NAVI.

Imaginile fișierelor conținute de album apar simultan în 16 subecrane.

1	2	3	4
5	6	7	8
9	10	11	12
13	14	15	16

Apăsați ←/→/↑/↓ pentru a selecta imaginea pe care vreți să o vedeți, apoi apăsați ⊕.

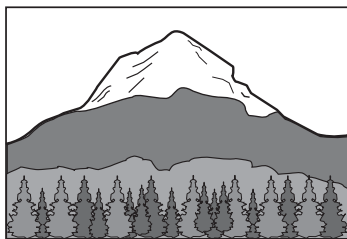

Pentru a reda următorul sau precedentul fișier de imagine JPEG

Apăsați ←/→ când interfața Meniului de comandă nu este afișată. Țineți seama că puteți selecta următorul album continuând să apăsați → după ultima imagine din albumul curent, însă nu puteți reveni la albumul precedent apăsând ←. Pentru a reveni la albumul precedent, selectați-l din lista de albume.

Pentru a roti o imagine JPEG

Când o imagine JPEG este afișată pe ecran, o puteți roti cu 90 de grade. Apăsați ↑/↓ în timp ce vizualizați imaginea. La fiecare apăsare a butonului ↑, imaginea este rotită în sens antiorar cu 90 de grade.

De exemplu, dacă apăsați o dată butonul ↑:

Direcția de rotire

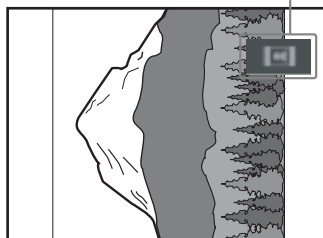

Apăsați CLEAR pentru a reveni la vederea normală.

Pentru a opri redarea

Apăsați ■.

Observație

- În partea dreaptă a ecranului apare o casetă de parcurgere. Pentru afișarea restului de fișiere de imagine, selectați o imagine din partea de jos și apăsați ↓. Pentru a reveni la imaginile precedente, selectați o imagine de pe rândul de sus și apăsați ↑.

Redarea pistelor audio și a imaginilor sub formă de succesiuni de imagini cu sunet

DATA-CD **DATA DVD**

Puteți reda o succesiune de imagini cu sunet plasând mai întâi atât fișierul MP3, cât și cel JPEG în același album de pe un disc DATA CD sau DATA DVD. La redarea acestor discuri, selectați modul [AUTO] așa cum este prezentat mai jos.

1 Introduceți în aparat un disc DATA CD sau unul DATA DVD.

2 Apăsați DISPLAY când sistemul este în modul stop.

Apare interfața meniului de comandă.

3 Apăsați pentru a selecta [MODE (MP3, JPEG)], apoi apăsați .

Sunt afișate opțiunile pentru [MODE (MP3, JPEG)].

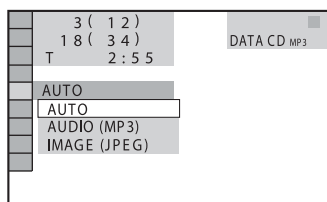

4 Apăsați pentru a selecta una dintre opțiuni.

Varianta implicită este subliniată.

- [AUTO] : sunt redat atât fișierele JPEG, cât și piste audio MP3 din același album ca o succesiune de imagini.
- [AUDIO (MP3)] : sunt redat numai piste audio MP3, în mod continuu.
- [IMAGE (JPEG)] : sunt redat în mod continuu doar fișierele JPEG.

5 Apăsați .

6 Apăsați DVD MENU.

Este afișată lista albumelor înregistrate pe discul DATA CD sau DATA DVD.

7 Apăsați pentru a selecta albumul dorit, apoi apăsați .

Sistemul începe redarea albumului selectat.

Puteți alege dacă lista albumului să apară sau să dispară de pe ecran, apăsând în mod repetat DVD MENU.

Observații

- Când selectați [AUTO], sistemul poate recunoaște până la 300 de piste MP3 și 300 de fișiere JPEG dintr-un singur album. Dacă selectați [AUDIO (MP3)] sau [IMAGE (JPEG)], sistemul poate recunoaște până la 600 de piste MP3 și 600 de fișiere JPEG dintr-un singur album. În total vor fi recunoscute cel mult 200 de albume, indiferent de modul selectat.

Note

- Dacă pentru [MODE (MP3, JPEG)] alegeți varianta [IMAGE (JPEG)] pe un disc ce conține numai piste MP3, respectiv dacă alegeți [AUDIO (MP3)] pentru un disc care conține numai fișiere JPEG, este posibil să nu puteți schimba reglajul [MODE (MP3, JPEG)].
- PICTURE NAVI nu funcționează dacă este selectată varianta [AUDIO (MP3)].
- Dacă sunt redat simultan date ample audio, MP3 și de imagine, JPEG, pot apărea omisiuni ale sunetului. Se recomandă să alegeți pentru MP3 o viteză de transfer de 128 kbps sau mai redusă, la crearea fișierului. Dacă omisiunile de sunet continuă, reduceți dimensiunea fișierului JPEG.

Stabilirea duratei succesiunii de imagini (numai pentru JPEG)

La redarea unui fișier de imagine JPEG folosind facilitatea succesiune de imagini, puteți stabili durata cât să fie afișat un cadru pe ecran.

1 Apăsați de două ori DISPLAY.

Este afișată interfața meniului de comandă pentru JPEG.

2 Apăsați pentru a selecta [INTERVAL], apoi apăsați

.

Sunt afișate opțiunile pentru [INTERVAL].

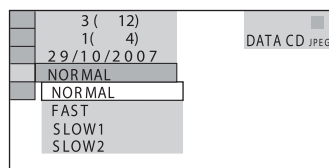

3 Apăsați pentru a selecta o opțiune.

Varianta implicită este subliniată.

- [NORMAL] : durata de afișare este cuprinsă între 6 și 9 secunde.
- [FAST] (*rapid*) : durata de afișare este mai mică decât în cazul [NORMAL].
- [SLOW1] : durata de afișare este mai mare decât în cazul [NORMAL].
- [SLOW2] : durata de afișare este mai mare decât în cazul [SLOW1].

4 Apăsați .

Notă

- În cazul anumitor fișiere JPEG poate dura mai mult până ce sunt afișate, ceea ce face ca durata să pară mai extinsă decât varianta selectată de dvs. Aceasta este valabil mai ales pentru fișiere JPEG progresive sau pentru cele cu 3.000.000 de pixeli sau mai mulți.

64

Stabilirea unui efect pentru fișierul inclus în succesiunea de imagini (numai pentru JPEG)

La redarea unui fișier de imagine JPEG folosind facilitatea succesiune de imagini, puteți selecta efectul care să fie utilizat la vizualizare.

1 Apăsați de două ori DISPLAY.

Este afișată interfața meniului de comandă pentru JPEG.

2 Apăsați pentru a selecta [EFFECT], apoi apăsați .

Sunt afișate opțiunile pentru [EFFECT].

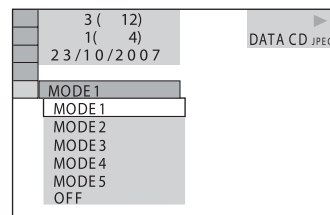

3 Apăsați pentru a selecta opțiunea dorită.

Varianta implicită este subliniată.

- [MODE1] : imaginea se afișează pe ecran de sus până jos.
- [MODE2] : imaginea se întinde pe ecran din stânga spre dreapta.
- [MODE3] : imaginea se întinde pe ecran din centru spre margini.
- [MODE4] : imaginile folosesc aleatorii efectele disponibile.
- [MODE5] : imaginea următoare o acoperă pe cea precedentă.
- [OFF] : această funcție este oprită.

4 Apăsați .

Urmărirea discurilor Div[®] Video

DATA-CD DATA DVD

Despre fișiere video DivX

DivX[®] este o tehnologie de compresie a fișierelor video, dezvoltată de DivX, Inc. Acest produs este unul Certificat oficial DivX[®].

Puteți reda discuri DATA CD și DATA DVD care conțin fișiere video DivX[®].

Discurile DATA CD și DATA DVD ce pot fi redade de sistem

Redarea discurilor DATA CD (CD-ROM/CD-R/CD-RW) și DATA DVD (DVD-ROM/DVD-R/DVD-RW/DVD+R/DVD+RW) cu acest sistem se poate realiza în următoarele condiții :

- În cazul DATA CD / DATA DVD care conțin fișiere video DivX pe lângă piste audio MP3 sau fișiere de imagine JPEG, sistemul va reda numai fișierele video DivX.

Sistemul va reda totuși discuri DATA CD al căror format logic este ISO 9660 Nivel 1 / Nivel 2 sau Joliet și discuri DATA DVD în format UDF (Universal Disk Format).

Consultați instrucțiunile care însoțesc drive-urile de disc și aplicațiile software (nu sunt furnizate) pentru detalii legate de formatul de înregistrare.

Despre ordinea de redare a datelor de pe discuri DATA CD și DATA DVD

Consultați “Ordinea de redare a pistelor audio MP3 sau a fișierelor de imagine JPEG” (pag. 60). Țineți seama că ordinea de redare este posibil să nu fie respectată în cazul aplicațiilor software utilizate pentru crearea fișierelor video DivX sau dacă există mai mult de 200 de albume și 600 de fișiere video DivX în fiecare album.

Notă

- Este posibil ca sistemul să nu poată reda anumite discuri DATA CD / DATA DVD create în format Packet Write.

Fișierele video DivX ce pot fi redade de acest sistem

Sistemul poate reda date care sunt înregistrate în formatul DivX și a căror extensie este “.AVI” sau “.DIVX”. Este posibil ca sistemul să nu redea fișiere cu extensia “.AVI” sau “.DIVX” dacă acestea nu conțin material video DivX.

Observație

- Pentru detalii legate de piste audio MP3 sau fișierele de imagine JPEG de pe discuri DATA CD / DATA DVD, consultați “Discuri ce pot fi redade de sistem” (pag. 59).

Note

- Este posibil ca sistemul să nu poată reda fișiere DivX când acestea au fost realizate prin combinarea a două sau mai multe fișiere video DivX.
- Sistemul nu poate reda fișiere video DivX de dimensiune 720 (lățime) × 576 (înălțime) sau 2GB.
- În funcție de fișierele video DivX, pot apărea omisiuni ale sunetului sau nepotriviri ale imaginilor pe ecranul TV.
- Sistemul nu poate reda anumite fișiere video DivX cu durata mai mare de 3 ore.
- În funcție de fișierul video DivX, imaginea se poate întrerupe sau poate fi neclară. Într-un astfel de caz, se recomandă să creați fișierul la viteze de transfer mai lente. Dacă sonorul prezintă în continuare zgomot, se recomandă utilizarea formatului MP3. Țineți seama însă că acest sistem nu este compatibil cu formatul WMA.
- Datorită tehnologiei de compresie utilizată pentru fișierele video DivX poate dura o vreme până ce apare imaginea, după ce apăsați butonul ▷.

Selectarea unui album

1 Apăsați DVD MENU.

Apare o listă a albumelor de pe disc în care se regăsesc exclusiv albume ce conțin fișiere DivX.

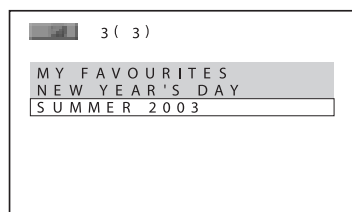

2 Apăsați ↑/↓ pentru a selecta albumul care vreți să fie redat.

3 Apăsați ▷ .

Sistemul începe redarea albumului selectat.

Pentru a selecta fișiere video DivX, consultați “Selectarea unui fișier video DivX” (pag. 66).

Pentru a trece la pagina următoare

Apăsați ←/→.

Pentru a opri afișarea interfeței

Apăsați în mod repetat DVD MENU.

Pentru a opri redarea

Apăsați ■.

Selectarea unui fișier video DivX

1 După Pasul 2 de la “Selectarea unui album”, apăsați ⊕.

Apare o listă a fișierelor din album.

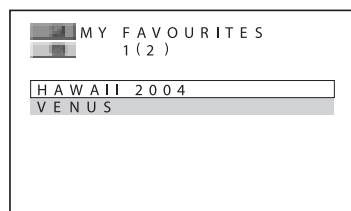

2 Apăsați ↑/↓ pentru a selecta un fișier, apoi apăsați ⊕.

Începe redarea fișierului selectat.

Pentru a trece la pagina următoare

Apăsați ←/→.

Pentru a reveni la interfața precedentă

Apăsați ↶ RETURN.

Pentru a opri redarea

Apăsați ■.

Pentru redarea următorului sau precedentului fișier DivX fără a afișa lista fișierelor prezentată mai sus

Puteți selecta fișierul DivX următor sau precedent din același album apăsând ◀◀/▶▶. Puteți de asemenea să selectați primul fișier al albumului următor apăsând ▶▶ în cursul redării ultimului fișier de pe albumul curent. Țineți seama că nu puteți reveni la albumul precedent apăsând ◀◀. Pentru revenirea la albumul precedent, selectați-l din lista de albume.

Observație

- Dacă este prestabilit numărul de vizionări, puteți reda fișierele video DivX de numărul respectiv de ori. Sunt luate în considerare la numărătoare :
 - de câte ori sistemul este oprit,
 - de câte ori este redat un alt fișier,
 - de câte ori este deschis compartimentul pentru discuri.

Redarea discurilor CD VIDEO cu funcții de control al redării (Ver.2.0.)

(Redare PBC)

VIDEO CD

Cu ajutorul funcțiilor PBC (Controlul redării) puteți beneficia de operații simple interactive, de funcții de căutare și de alte asemenea operații. Redarea PBC vă permite să urmăriți interactiv VIDEO CD-uri urmând meniul afișat pe ecranul televizorului.

1 Porniți redarea unui VIDEO CD cu funcții PBC.

Este afișat meniul de selecție.

2 Selectați numărul corespunzător opțiunii dorite apăsând butoanele numerotate.

3 Apăsați ⊕.

4 Urmați instrucțiunile din meniul pentru operații interactive.

Consultați documentația ce însoțește discul deoarece procedura de operare a discului poate diferi în funcție de VIDEO CD.

Pentru a reveni la meniu

Apăsați ⏪ RETURN.

Notă

- În funcție de VIDEO CD, mesajul [Press ENTER] (*Apăsați ENTER*) de la Pasul 3 poate avea forma [Press SELECT] (*Apăsați SELECT*) în documentația care însoțește discul. În acest caz apăsați butonul ▷.

Observație

- Pentru redarea fără ajutorul funcțiilor PBC, apăsați ◀◀/▶▶ sau butoanele numerotate în timp ce sistemul este oprit pentru a selecta o pistă, apoi apăsați ▷ sau ⊕. Sistemul începe redarea continuă. Nu puteți reda imagini statice cum ar fi un meniu. Pentru a reveni la redarea PBC, apăsați de două ori butonul ■, apoi apăsați butonul ▷.

Funcțiile tunerului

Fixarea posturilor de radio în memorie

Puteți fixa în memoria sistemului 20 de posturi FM și 10 posturi AM. Înainte de depistarea posturilor, aveți grijă să reduceți volumul sonor.

1 Apăsați în mod repetat butonul FUNCTION până ce pe panoul frontal este apare "FM" sau "AM".

2 Apăsați și mențineți TUNING + sau TUNING - până ce începe parcurgerea automată a frecvențelor.

Parcurgerea încetează când sistemul depistează un post de radio. Indicațiile "TUNED" and "STEREO" (pentru un program stereo) devin luminoase pe afișajul panoului frontal.

3 Apăsați TUNER MENU.

4 Apăsați de mai multe ori ↑/↓ până ce pe afișajul panoului frontal apare "Memory ?" (Memorare).

5 Apăsați ⊕.

Pe panoul frontal este afișat un număr ce urmează a fi alocat.



6 Apăsați ↑/↓ pentru a selecta numărul care să fie alocat.



Observație

- Puteți selecta numărul de alocat direct cu ajutorul butoanelor numerotate.

7 Apăsați ⊕.

Postul de radio este fixat în memorie.



8 Apăsați TUNER MENU.

9 Repetați pașii de la 1 la 8 pentru a fixa în memorie și alte posturi de radio.

Pentru a schimba numărul prestabilit
Reluați procedura de la pasul 3.

Ascultarea radioului

Fixați mai întâi posturile de radio în memoria sistemului (consultați "Fixarea posturilor de radio în memorie", pag. 68).

1 Apăsați în mod repetat butonul FUNCTION până ce pe panoul frontal apare "FM" sau "AM".

Este depistat ultimul post de radio ascultat.

2 Apăsați PRESET + sau PRESET - de mai multe ori pentru selecta postul de radio fixat care vă interesează.

La fiecare apăsare a butonului, sistemul găsește un post de radio fixat.

Observație

- Puteți selecta numărul atribuit postului direct cu ajutorul butoanelor numerotate.

3 Reglați volumul apăsând butonul VOL +/-.

Pentru a opri radioul

Apăsați I/⏻ pentru a opri sistemul.
Pentru a trece la altă funcție, apăsați butonul FUNCTION.

Pentru a asculta posturi de radio care nu au fost fixate în memorie

Apelați la depistarea manuală sau automată a posturilor la Pasul 2.

Pentru depistarea manuală a posturilor, apăsați în mod repetat TUNING + sau –. Pentru depistarea automată a posturilor, apăsați și țineți apăsat butonul TUNING + sau –. Depistarea automată încetează când sistemul recepționează un post de radio. Pentru oprirea manuală a depistării automate a posturilor, apăsați TUNING + sau –.

Pentru a asculta un post de radio a cărei frecvență o cunoașteți

Utilizați depistarea directă la pasul 2.

1 Apăsați DIRECT TUNING.

2 Apăsați butoanele numerotate pentru a selecta numărul ce indică frecvența pe care vreți să o ascultați.

3 Apăsați ⊕.

Observație

- Pentru a ameliora recepția, reorientați antenele furnizate.

Dacă un program FM prezintă zgomot

Dacă un program FM prezintă zgomot, puteți selecta modul de recepție mono. Nu veți mai beneficia de efectul stereo, însă recepția se va ameliora.

1 Apăsați TUNER MENU.

2 Apăsați în mod repetat butoanele ↑/↓ până ce pe afișajului frontal apare mesajul “FM Mode?” (*mod FM?*), apoi apăsați ⊕ sau →.

3 Apăsați ↑/↓ pentru a selecta “MONO”. Varianta implicită este subliniată.

- “STEREO” : recepție stereo
- “MONO” : recepție mono.

4 Apăsați ⊕.

Este efectuat reglajul.

5 Apăsați TUNER MENU.

Denumirea posturilor de radio fixate în memorie

Puteți introduce o denumire pentru posturile de radio fixate în memorie. Aceste denumiri (de exemplu : “XYZ”) vor apărea pe afișajul panoului frontal când este selectat un post de radio.

Țineți seama că nu poate fi introdusă decât o denumire pentru fiecare post de radio.

Notă

- Nu puteți introduce o denumire pentru posturile de radio din memorie care beneficiază de facilitatea RDS (Sistemul de date radio), pag. 70.

1 Apăsați în mod repetat butonul FUNCTION până ce pe panoul frontal apare “FM” sau “AM”.

Este depistat ultimul post de radio ascultat.

2 Apăsați PRESET + sau - de mai multe ori pentru a selecta postul de radio fixat pentru care doriți să realizați o denumire index.

3 Apăsați TUNER MENU.

4 Apăsați de mai multe ori ↑/↓ până ce pe afișajul panoului frontal apare “Name In?” (*Denumire index?*).

TUNED STEREO
Name In?

5 Apăsați ⊕.

6 Creați o denumire utilizând butoanele cursor.

Apăsați în mod repetat ↑/↓ pentru a selecta un caracter, apoi apăsați → pentru a deplasa cursorul în poziția următoare. Pentru a denumi un post de radio pot fi folosite litere, numere și alte simboluri.

Dacă ați făcut o greșeală

Apăsați de mai multe ori ←/→ până ce caracterul pe care vreți să îl modificați începe să clipească, apoi apăsați ↑/↓ pentru a selecta caracterul dorit.

Pentru a șterge un caracter, apăsați în mod repetat ←/→ până ce caracterul pe care vreți să îl ștergeți începe să clipească, apoi apăsați CLEAR.

7 Apăsați ⊕.

Pe afișajul panoului frontal apare "Complete!" (încheiat), iar denumirea postului de radio este memorată.

8 Apăsați TUNER MENU.

Observație

- Puteți afla frecvența postului recepționat, apăsând în mod repetat butonul DISPLAY (pag. 69).

Afișarea pe panoul frontal a denumirii sau a frecvenței unui post de radio

Dacă sistemul este reglat pe "FM" sau pe "AM", puteți verifica frecvența postului cu ajutorul panoului frontal.

Apăsați DISPLAY.

De fiecare dată când apăsați butonul DISPLAY, interfața afișajului se schimbă după cum urmează :

- ① Denumirea postului de radio*
- ② Frecvența postului**

* Aceasta este afișată dacă ați introdus o denumire pentru un post de radio din memorie.

** Se revine la afișajul original după scurgerea a câteva secunde.

Utilizarea Sistemului de date radio (RDS)

Ce este Sistemul de date radio

Sistemul de Date Radio (RDS) este un serviciu radiodifuzat care permite posturilor să transmită în paralel cu semnalul obișnuit al programelor și unele informații suplimentare. Tunerul de față vă pune la dispoziție anumite facilități RDS cum ar fi afișarea numelui postului de radio. RDS este disponibil doar pentru posturile de radio FM.*

Notă

- Este posibil ca Sistemul de Date Radio (RDS) să nu funcționeze bine dacă postul de radio pe care l-ați recepționat nu difuzează în mod corespunzător semnale RDS sau în cazul în care semnalul respectiv este prea slab.

* Nu toate posturile FM furnizează serviciul RDS, iar serviciile RDS transmise de diferite posturi de radio nu conțin aceleași tipuri de informații. Dacă nu sunteți obișnuiți cu sistemul RDS, consultați posturile de radio locale din zona în care vă aflați pentru a afla detalii despre acest serviciu.

Recepționarea posturilor RDS

Este suficient să selectați un post din banda de frecvențe FM.

Când este depistat un post de radio care furnizează servicii RDS, denumirea acestuia* apare pe afișajul panoului frontal.

* Dacă este recepționat un post de radio care nu oferă servicii RDS, denumirea acestuia nu este afișată.

Observație

- Când este afișată denumirea unui post de radio, puteți afla frecvența sa, apăsând în mod repetat butonul DISPLAY.

Alte operații

Acționarea televizorului cu ajutorul telecomenzii furnizate

Puteți acționa televizorul dvs. cu telecomanda ce v-a fost furnizată, ajustând semnalul emis de aceasta.

Notă

- Când înlocuiți bateriile telecomenzii, codul numeric al acesteia poate fi inițializat, revenind la valoarea implicită (SONY). Restabiliți codul care vă interesează.

Acționarea televizorului cu ajutorul telecomenzii.

Apăsați și țineți apăsat butonul TV I/☺ în timp ce introduceți, folosind butoanele numerotate, codul producătorului (consultați tabelul următor). Eliberați apoi butonul TV I/☺.

Dacă ați introdus cu succes codul producătorului, indicatorul modului TV va clipi de două ori, rar. Dacă reglajul nu este reușit, acest indicator va clipi rapid de cinci ori.

Codurile numerice ale televizoarelor ce pot fi acționate cu telecomanda

Dacă în listă există mai multe coduri, încercați să le introduceți pe rând, până ce îl găsiți pe cel care se potrivește pentru televizorul dvs.

TV

Producător	Cod numeric
SONY	501 (implicit), 502
ADMIRAL	510, 535, 542
AIWA	501, 536, 539
AKAI	503

Producător	Cod numeric
AOC	503
BCL& HOWELL	535, 542
BROKSONIC	503
CROSLEX	518
CURTIS-MATHES	503, 551, 566, 567
DAEWOO	503, 504, 505, 506, 507, 515
DAYTRON	517
EMERSON	503, 517
FISHER	508, 545
FUJITSU	528
FUNAI	548
GENERAL ELECTRIC	503, 509, 510
GOLDSTAR/LG	503, 512, 515, 517, 568, 576
GRUNDIG	511, 533
HITACHI	503, 513, 514, 515, 517, 557
ITT/NOKIA	521, 522
J. C. PENNY	503, 510, 566
JVC	516, 552
KTV	503, 517
LOEWE	515, 556
LXI (Sears)	503, 508, 510, 517, 518, 551
MAGNAVOX	503, 515, 517, 518, 566
MARANTZ	527
MITSUBISHI/MGA	503, 519, 527, 566, 568
NEC	503, 520, 527, 554
PANASONIC	509, 524, 553, 572
PHILCO	503, 504, 514, 517, 518
PHILIPS	515, 518, 557
PIONEER	509, 525, 526, 551, 555
PORTLAND	503

Producător	Cod numeric
QUASAR	509, 535
RADIO SHACK	503, 510, 527, 565, 567
RCA/ PROSCAN	503, 510, 523, 529
SAMSUNG	503, 515, 517, 531, 532, 534, 556, 557, 566, 569, 574
SANYO	508, 545, 546, 567
SCOTT	503, 566
SHARP	517, 535, 550, 565
SIGNATURE	535, 542, 550
SYLVANIA	503, 518, 566
TELEFUNKEN/ SABA	530, 537, 538, 547, 549, 558
THOMSON	530, 537, 547, 549
TOSHIBA	535, 539, 540, 541, 551
VIDECH	503, 514
WARDS	503, 517, 566
ZENITH	542, 543, 567

CATV

Producător	Cod numeric
SONY	802, 821, 822, 823, 824, 825, 865
AMSTRAD	845, 846
BSKYB	862
GRUNDIG	859, 860
HAMLIN/REGAL	836, 837, 838, 839, 840
HUMAX	846, 847
JERROLD	830, 831
JERROLD/GI	806, 807, 808, 809, 810, 811, 812, 813, 814
MOTOROLA	807, 819
NOKIA	851, 853, 854, 864
OAK	841, 842, 843
PACE	848, 849, 850, 852, 862, 863, 864
PANASONIC	816, 826, 833, 834, 835, 855

72

Producător	Cod numeric
PHILIPS	830, 831, 856, 857, 858, 859, 860, 864
PIONEER	828, 829
SCIENTIFIC ATLANTA	815, 816, 817, 844
THOMSON	830, 831, 857, 861, 864, 876
ZENITH	826, 827

Pentru a acționa televizorul

Puteți acționa asupra televizorului dvs. folosind butoanele de mai jos.

Apăsați	Pentru ca
TV I/⏻	să porniți sau să opriți televizorul.
TV INPUT	să comutați sursa de intrare a televizorului între TV și alte surse.
VOLUME +/-*	să reglați volumul TV.
TV CH +/-	să selectați canalul TV
Butoanenumerate*, ENTER*	să selectați canalul TV
TOOLS*	a fi afișat meniul de acționare a interfeței curente
RETURN*	să se revină la interfața precedentă
TV MENU*	să fie afișat meniul TV
←/→/↑/↓*, ⊕*	să selectați elementul din meniu

* Pentru a folosi aceste butoane în modul TV (indicatorul modului TV devine luminos), apăsați butonul TV.

Cu - / -- puteți selecta un canal al cărui număr este mai mare de 10 (de ex. pentru canalul 25 apăsați - / --, apoi 2 și 5).

Note

- În funcție de televizor, este posibil să nu îl puteți acționa sau să nu puteți utiliza unele dintre butoanele de mai sus.
- Modul TV se oprește dacă nu acționați telecomanda circa 30 de sec.

Audiția sonorului difuzat multiplex

(*Sonor dual mono*)

Puteți beneficia de sonor difuzat multiplex când sistemul recepționează semnal multiplex Dolby Digital.

Apăsați AUDIO.

Apăsați de mai multe ori AUDIO până ce semnalul dorit apare pe afișajul panoului frontal. Varianta implicită este subliniată.

- “MAIN” : va fi transmis la ieșire sonorul corespunzător limbii principale.
- “SUB” : va fi transmis la ieșire sonorul corespunzător limbii secundare.
- “MAIN+SUB” : va fi transmis la ieșire sonorul mixat al celor două limbi, principală și secundară.

Notă

- Pentru a recepționa semnal Dolby Digital, trebuie să conectați un receptor digital de satelit, prin intermediul unui cablu optic sau al unui coaxial digital (pag. 21, 26) și să fie ales ca mod de transmitere la ieșire pentru receptorul digital de satelit varianta Dolby Digital.

Utilizarea cronometrului de oprire automată

Puteți stabili ca sistemul să se oprească automat la o anumită oră, astfel încât să vă permită să adormiți pe un fond muzical. Intervalul de timp până la oprirea automată poate fi stabilit în trepte de câte 10 minute.

Apăsați SLEEP.

La fiecare apăsare a acestui buton, indicația minutelor (perioada rămasă până la oprirea automată) se modifică astfel :

SLEEP OFF → SLEEP 90M → SLEEP 80M
↑ ↓
SLEEP 10M SLEEP 60M ← SLEEP 70M

Când ați activat cronometrul de oprire automată, indicația “SLEEP” apare luminoasă pe afișajul panoului frontal.

Pentru a verifica perioada de timp rămasă.

Apăsați o dată SLEEP.

Pentru a modifica perioada de timp rămasă.

Apăsați de mai multe ori SLEEP pentru a selecta perioada de timp dorită.

Pentru a renunța la funcția de oprire automată

Apăsați de mai multe ori SLEEP, până ce indicația “SLEEP OFF” apare pe afișajul panoului frontal.

Modificarea luminozității panoului frontal

Luminozitatea panoului frontal și a butoanelor tactile poate fi modificată, alegându-se unul dintre cele 2 nivele disponibile.

Apăsați DIMMER.

De fiecare dată când apăsați butonul DIMMER, luminozitatea panoului frontal și a butoanelor tactile se modifică. Varianta implicită este subliniată.

- “DIMMER OFF” : luminozitate mare.
- “DIMMER ON” : Panoul frontal și butoanele tactile devin întunecate.

Modificarea modului de afișare pe ecran a butoanelor tactile

(Modul iluminare)

Puteți selecta modul de afișare a butoanelor tactile aflate în partea de sus a aparatului.

1 Apăsați SYSTEM MENU.

2 Apăsați de mai multe ori ↑/↓ până ce pe panoul frontal apare “ILLUM MODE”, apoi apăsați ⊕ sau →.

3 Apăsați ↑/↓ pentru a selecta o variantă de reglaj.

Varianta implicită este subliniată.

- “STANDARD” : butoanele tactile sunt întotdeauna luminoase.
- “SIMPLE” : butoanele tactile devin luminoase când le atingeți. Butoanele tactile se sting dacă nu sunt atinse circa 10 secunde.

4 Apăsați ⊕ .

Este realizat reglajul.

5 Apăsați SYSTEM MENU.

Meniul de sistem dispare.

Notă

- Dacă butoanele tactile se opresc în modul “SIMPLE”, atingeți mai întâi zona butoanelor tactile pentru ca acestea să devină luminoase, apoi acționați sistemul cu acestea.

Zona butoanelor tactile

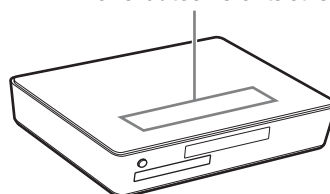

Utilizarea adaptorului DIGITAL MEDIA PORT

Adaptorul DIGITAL MEDIA PORT (DMPORT) este destinat audierii sonorului de la o sursă audio portabilă sau de la calculator. Conectând adaptorul DIGITAL MEDIA PORT, puteți beneficia de sunetul provenit de la componenta conectată la acest sistem.

Adaptorul DIGITAL MEDIA PORT (TDM-BT1, adaptor Bluetooth) este furnizat. Pentru detalii, consultați manualul de instrucțiuni al echipamentului TDM-BT1. Puteți utiliza și alte tipuri de adaptoare DIGITAL MEDIA PORT.

Adaptoarele disponibile diferă în funcție de regiunea unde vă aflați.

Pentru detalii legate de conectarea adaptorului DIGITAL MEDIA PORT, consultați secțiunea "Conectarea altor componente" (pag. 26).

Note

- Conectați adaptorul DIGITAL MEDIA PORT (TDM-BT1) la mufa DMOPT1 a aparatului. Conectați celălalt adaptor DIGITAL MEDIA PORT la mufa DMPORT2 a aparatului.
- Nu conectați un alt tip de adaptor decât DIGITAL MEDIA PORT.
- Nu cuplați sau decuplați adaptorul DIGITAL MEDIA PORT la / de la aparat cât timp sistemul este pornit.
- Așteptați un moment după pornirea sistemului, apoi acționați adaptorul DIGITAL MEDIA PORT.
- În funcție de tipul de adaptor DIGITAL MEDIA PORT (nu este furnizat), este posibil să poată fi transmise la ieșire și imagini. Într-un astfel de caz, sistemul transmite la ieșire doar semnal video compus, indiferent de tipul de semnal video.

Redarea cu ajutorul componentelor conectate la sistem

1 Apăsați în mod repetat FUNCTION până ce pe afișajul panoului frontal apare indicația "DMPORT1" sau "DMPORT2".

2 Porniți redarea la componenta conectată.

Sonorul și imaginile de la componenta conectată sunt redade de acest sistem sau de televizorul cuplat.

Pentru detalii legate de funcționarea adaptorului DIGITAL MEDIA PORT furnizat (TDM-BT1), consultați manualul său de instrucțiuni, iar pentru detalii legate de funcționarea celuilalt adaptor (care nu este furnizat), consultați manualele de instrucțiuni ale ambelor adaptoare.

Observație

- Când ascultați o pistă MP3 sau alt fel de muzică în format comprimat cu ajutorul unei surse audio portabile, aveți posibilitatea de a accentua sonorul. Apăsați SOUND FIELD de mai multe ori până ce pe afișajul panoului frontal apare una dintre indicațiile "AUTO" sau "P.AUDIO". Pentru a renunța, selectați "2CHSTEREO".

Notă

- În funcție de tipul de adaptor DIGITAL MEDIA PORT (nu este furnizat), este posibil să puteți acționa o componentă conectată folosind fie butoanele telecomenzii, fie pe cele ale unității de comandă. Imaginea următoare, prezintă un exemplu de butoane ce pot fi utilizate într-un astfel de caz.

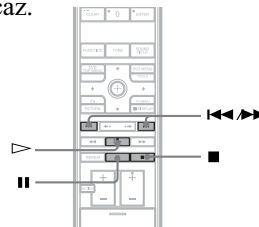

Configurare și reglaje avansate

Blocarea discurilor

(Restricționarea redării anumitor discuri, Limitarea accesului la un anumit nivel pe disc)

DVD-V VIDEO CD Super Audio CD C D

Puteți stabili două tipuri de restricții în cazul unui disc :

- **Restricționarea redării anumitor discuri (Custom Parental Control)**

Puteți stabili restricții, astfel încât sistemul să nu redea discuri pe care le considerați inadecvate.

- **Limitarea accesului la un anumit nivel pe disc (Parental Control)**

În cazul anumitor discuri DVD VIDEO, redarea poate fi limitată până la un anumit nivel, predefinit, în funcție de vârsta utilizatorilor. Secvențele nepotrivite pot fi blocate sau pot fi înlocuite cu diverse alte scene.

Pentru ambele tipuri de restricționări este utilizată aceeași parolă.

Prevenirea redării anumitor discuri [CUSTOM PARENTAL CONTROL]

Puteți stabili aceeași parolă Custom Parental Control pentru maxim 40 de discuri. Când o impuneți și pentru al 41-lea disc, parola este anulată pentru primul disc căruia i-a fost aplicată.

1 Introduceți în aparat discul pe care vreți să îl blocați.

Dacă discul este redat, apăsați **■** pentru a opri redarea.

2 Apăsați **⏏** DISPLAY când sistemul este în modul stop.

76 Apare interfața meniului de comandă.

3 Apăsați **↑/↓** pentru a selecta

[PARENTAL CONTROL], apoi apăsați **⊕**.

Sunt afișate opțiunile disponibile pentru [PARENTAL CONTROL].

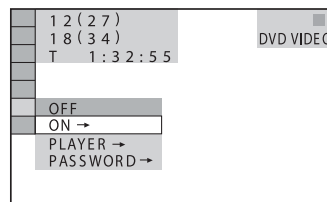

4 Apăsați **↑/↓** pentru a selecta [ON→], apoi apăsați **⊕**.

■ Dacă nu ați introdus parola

Este afișată interfața pentru înregistrarea unei noi parole.

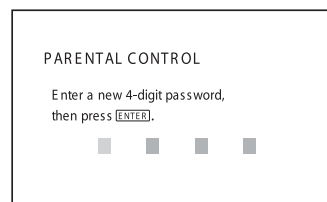

Introduceți o parolă de 4 caractere folosind butoanele numerotate, apoi apăsați **⊕**. Apare interfața pentru confirmarea parolei.

■ Dacă ați introdus deja o parolă

Este afișată interfața pentru introducerea parolei.

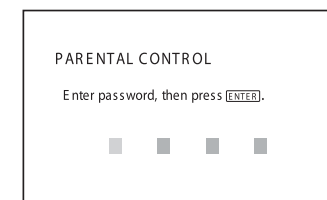

5 Introduceți sau reintroduceți parola dvs. de 4 caractere apelând la butoanele numerotate, apoi apăsați ⊕.

Pe ecranul televizorului apare mesajul [Custom parental control is set] (*Este stabilită Restricționarea redării anumitor discuri*), iar ecranul TV revine Meniul de comandă.

Pentru a opri funcția de Restricționare a redării anumitor discuri

- 1 Urmați pașii de la 1 la 3 ai procedurii "Prevenirea redării anumitor discuri [CUSTOM PARENTAL CONTROL]".
- 2 Apăsați ↑/↓ pentru a selecta [OFF→], apoi apăsați ⊕.
- 3 Introduceți parola de 4 cifre folosind butoanele numerotate și apăsați ⊕.

Pentru redarea unui disc pentru care este stabilită Restricționarea redării

- 1 Introduceți un disc pentru care este stabilită restricționarea redării. Apare interfața [CUSTOM PARENTAL CONTROL].

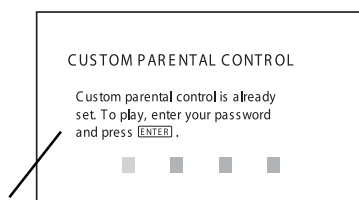

Restricționarea redării a fost deja stabilită. Pentru redarea discului introduceți parola și apăsați butonul ENTER.

- 2 Introduceți parola de 4 cifre folosind butoanele numerotate și apăsați ⊕. Sistemul este pregătit pentru redare.

Observație

- Dacă ați uitat parola, introduceți -cu ajutorul butoanelor numerotate- numărul de șase cifre "199703" în momentul în care

interfața CUSTOM PARENTAL CONTROL vă solicită parola, apoi apăsați ⊕. Pe ecran va apărea o interfață care vă va cere stabilirea unei noi parole de 4 cifre.

Limitarea accesului la un anumit nivel pe disc [PARENTAL CONTROL]

(numai pentru DVD)

Redarea anumitor discuri DVD VIDEO poate fi limitată până la un anumit nivel, predefinit în funcție de vârsta utilizatorilor. Funcția [PARENTAL CONTROL] vă permite să stabiliți nivelul până la care să fie permisă redarea discului.

- 1 Apăsați  DISPLAY când sistemul este în modul stop.

Apare interfața meniului de comandă.

- 2 Apăsați ↑/↓ pentru a selecta  [PARENTAL CONTROL], apoi apăsați ⊕.

Sunt afișate opțiunile disponibile pentru [PARENTAL CONTROL].

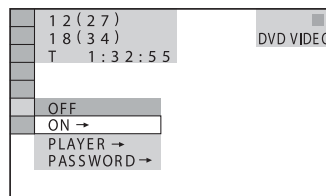

- 3 Apăsați ↑/↓ pentru a selecta [PLAYER →], apoi apăsați ⊕.

■ Dacă nu ați introdus o parolă

Este afișată interfața pentru înregistrarea unei noi parole.

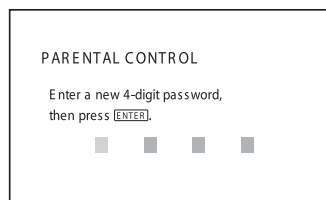

Introduceți o parolă de 4 caractere folosind butoanele numerotate, apoi apăsați **⊕**. Apare interfața pentru confirmarea parolei.

■ **Dacă ați stabilit deja o parolă**
Este afișată interfața de introducere a parolei.



4 Introduceți sau reintroduceți parola dvs. de 4 caractere apelând la butoanele numerotate, apoi apăsați **⊕**.

Pe ecran este afișată interfața pentru stabilirea nivelului limitativ.

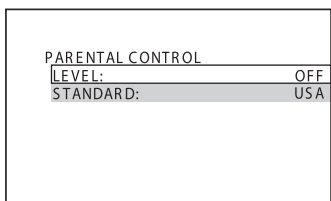

5 Apăsați butoanele **↑/↓** pentru a selecta opțiunea [STANDARD], după aceea apăsați **⊕**.

Sunt afișate opțiunile de selecție pentru [STANDARD].

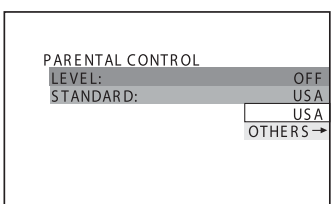

6 Apăsați butoanele **↑/↓** pentru a alege o zonă geografică în funcție de care să fie stabilit nivelul limitării, apoi apăsați **⊕**.

Zona dorită este selectată.

Dacă selectați [OTHER →], selectați și introduceți utilizând butoanele numerotate codul standard din tabelul de la pagina 100.

7 Apăsați butoanele **↑/↓** pentru a selecta opțiunea [LEVEL], după care apăsați **⊕**.

Sunt afișate variantele de selecție corespunzătoare opțiunii [LEVEL].

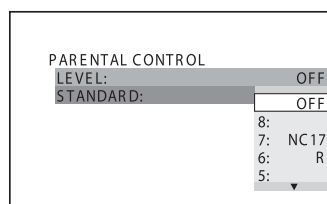

8 Apăsați butoanele **↑/↓** pentru a selecta nivelul până la care să fie permisă redarea discului, după care apăsați **⊕**.

Reglajul pentru limitarea accesului la un anumit nivel pe disc se încheie.

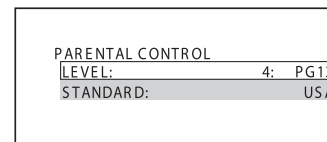

Cu cât valoarea este mai scăzută, cu atât limitarea este mai strictă.

Pentru a opri funcția de Limitarea accesului la un anumit nivel pe disc

Alegeți pentru [LEVEL] valoarea [OFF] la Pasul 8.

Pentru redarea unui disc pentru care Limitarea accesului a fost stabilită la un anumit nivel

1 Introduceți discul și apăsați **▷**.

Este afișată interfața pentru introducerea parolei.

2 Introduceți parola de 4 cifre folosind butoanele numerotate și apăsați **⊕**. Sistemul începe redarea.

Observație

- Dacă ați uitat parola, scoateți discul și repetați Pașii de la 1 la 3 ai procedurii “*Restricționarea redării anumitor discuri* [Custom parental control is set]”. Când vi se solicită parola, introduceți numărul de șase cifre “199703” cu ajutorul butoanelor numerotate, apoi apăsați butonul ⊕. Pe ecran va apărea o interfață care vă va cere să stabiliți o nouă parolă de 4 cifre. După ce ați introdus noua parolă de patru cifre, înlocuiți discul din aparat și apăsați butonul ▷. Introduceți noua parolă când apare interfața respectivă.



Note

- Unui disc care nu are funcția de limitare a accesului la un anumit nivel (PARENTAL CONTROL), nu i se poate impune o limitare cu acest sistem.
- În funcție de disc, este posibil să vi se solicite schimbarea nivelului de limitare a accesului copiilor în timpul redării discului. În acest caz, introduceți parola dvs. după care schimbați nivelul. Dacă modul Reluarea redării este dezactivat, nivelul revine la reglajul anterior.

Schimbarea parolei

- 1 Apăsați**  **DISPLAY** când sistemul este în modul stop.

Apare interfața meniului de comandă.

- 2 Apăsați**  **pentru a selecta**  **[PARENTAL CONTROL],** apoi apăsați ⊕.

Sunt afișate opțiunile disponibile pentru [PARENTAL CONTROL].

- 3 Apăsați**  **pentru a selecta** **[PASSWORD →],** apoi apăsați ⊕. Este afișată interfața pentru introducerea parolei.

- 4 Introduceți parola dvs. de 4 cifre folosind butoanele numerotate, apoi apăsați** ⊕.

- 5 Introduceți o nouă parolă de 4 cifre folosind butoanele numerotate, apoi apăsați** ⊕.

- 6 Pentru a confirma parola, reintroduceți-o folosind butoanele numerotate, apoi apăsați** ⊕.

La introducerea greșită a parolei

Apăsați butonul ← înainte de a apăsa ENTER și introduceți numărul corect.

Calibrarea automată a reglajelor

(Calibrarea automată)

Facilitatea D. C. A. C.* poate stabili în mod automat sonorul cu efect de învăluire adecvat.

* D. C. A. C. este abrevierea pentru *Digital Cinema Auto Calibration*

Note

- Sunetul de testare emis la începutul procedurii [AUTO CALIBRATION] este puternic. Nu aveți posibilitatea de a-l diminua. Respectați copiii și vecinii.
- Mufa A.CAL MIC este destinată exclusiv microfonului de calibrare care v-a fost furnizat. Nu conectați alte microfoane la această mufă, deoarece puteți deteriora sistemul.

- 1 Conectați microfonul de calibrare la mufa A. CAL MIC de pe panoul din spate al sistemului și așezați microfonul la nivelul urechilor, pe un trepied etc. (nu este furnizat).**

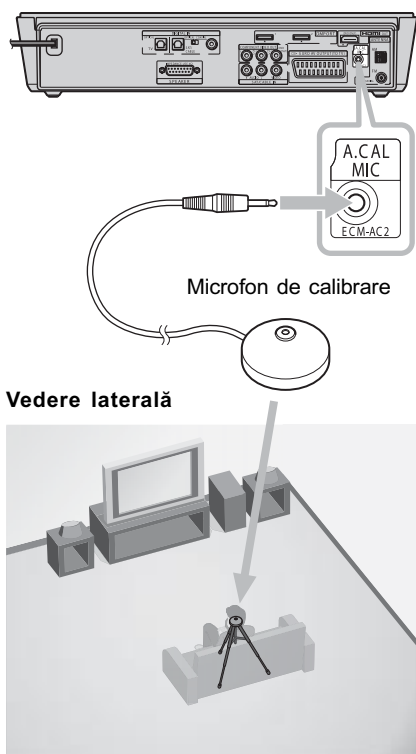

Partea frontală a fiecărei boxe trebuie să fie îndreptată spre microfon și nu trebuie să existe obstacole între boxe și microfonul de calibrare.



2 Apăsați de mai multe ori FUNC-TION până ce apare "DVD" pe afișajul panoului frontal.

3 Apăsați  DISPLAY când sistemul este în modul stop.

Apare interfața meniului de comandă.

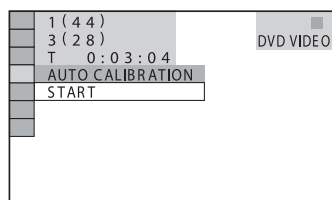

4 Apăsați  pentru a selecta  [AUTO CALIBRATION], apoi apăsați .

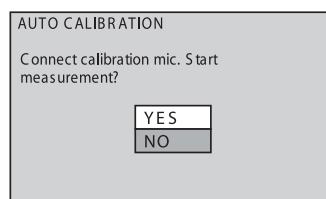

5 Apăsați .

Este afișată interfața [AUTO CALIBRATION].



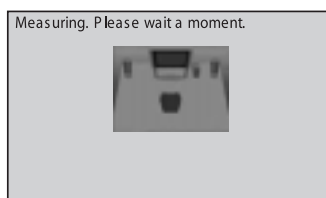

6 Apăsați  pentru a selecta [YES], apoi apăsați  pentru a începe operația de calibrare.

Nu faceți zgomot în timpul măsurătorilor.



Note

- Evitați să vă aflați în zona în care se efectuează măsurătorile și să faceți zgomot în perioada acestora (circa 1 minut) pentru ca măsurătorile să nu eșueze. În timpul procesului de măsurare, boxe emit semnale sonore de testare.
- Spațiul în care sunt amplasate boxe poate influența măsurătorile.
- Dacă apare un mesaj de eroare, urmați mesajele afișate și selectați [YES]. Pot apărea mesaje de eroare când :
 - nu este conectat microfonul de calibrare,
 - nu sunt corect conectate boxe frontale,
 - nu este conectat subwoofer-ul.

7 Apăsați  pentru a selecta [YES] sau [NO], apoi apăsați .

■ Măsurătoarea este corectă

Decuplați microfonul de calibrare, apoi selectați [YES]. Resultatul este aplicat.

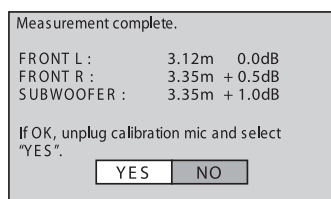

■ Măsurătoarea nu este corectă

Urmați indicațiile afișate, apoi selectați [YES] pentru a relua măsurătoarea.

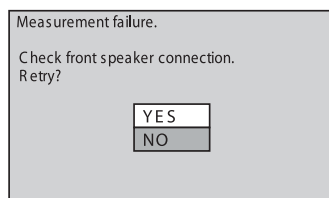

Note

- În cursul operației de calibrare automată :
 - nu opriți alimentarea,
 - nu apăsați nici un buton,
 - nu modificați volumul,
 - nu schimbați funcția,
 - nu inserați și nu scoateți discul,
 - nu decuplați microfonul de calibrare.
- În funcție de acustica sălii, distanțele afișate este posibil să nu corespundă cu cele reale.

Pentru a selecta modul de calibrare automată

Puteți selecta modul de calibrare automată

1 Apăsați SYSTEM MENU.

2 Apăsați în mod repetat \uparrow/\downarrow până ce pe afișajul panoului frontal apare "A.CAL MODE", apoi apăsați \oplus sau cursorul \rightarrow .

3 Apăsați \uparrow/\downarrow pentru a selecta un reglaj.

Varianta implicită este subliniată.

- "A.CAL ON" : reflectă reglajul stabilit prin autocalibrare.
- "A.CAL OFF" : se revine la varianta implicită, indiferent de reglajul efectuat pentru boxe în urma folosirii funcției de calibrare automată.

4 Apăsați \oplus .

5 Apăsați SYSTEM MENU.

Meniul de sistem se oprește.

Note

- Dacă pe afișajul panoului frontal apare "Setup A.CAL", efectuați operația [AUTO CALIBRATION]. Pentru detalii, consultați pag. 79.
- Dacă efectuați operația [AUTO CALIBRATION], pentru "A. CAL MODE" este aleasă automat varianta "A.CAL ON".

Pentru a ajusta nivelul subwoofer-ului

1 Apăsați SYSTEM MENU.

2 Apăsați în mod repetat \uparrow/\downarrow până ce pe afișajul panoului frontal apare "SW LEVEL", apoi apăsați \oplus sau \rightarrow .

3 Apăsați \uparrow/\downarrow pentru a efectua reglajul. Ajustați nivelul subwoofer-ului (valori cuprinse între -6.0 dB \div $+6.0$ dB, în trepte de $0,5$ dB).

Valoarea stabilită apare pe afișajul panoului frontal.

4 Apăsați \oplus .

5 Apăsați SYSTEM MENU.

Meniul de sistem se oprește.

Notă

- Când efectuați operații de calibrare automată - [AUTO CALIBRATION] - reglajul pentru nivelul subwoofer-ului este reajustat.

Utilizarea interfeței de reglaje

Folosind Interfața de reglaje puteți efectua diverse ajustări cum ar fi pentru imagine sau pentru sunet.

Pentru consultarea unei liste exhaustive a opțiunilor cuprinse în Interfața de reglaje, consultați pagin 108.

Notă

- Reglajele pentru redare incluse pe disc au prioritate în fața celor realizate din Interfața de reglaje ; este posibil ca nu toate funcțiile descrise să fie active.

1 Apăsați în mod repetat butonul FUNCTION până ce pe afișajul panoului frontal apare “DVD”.

2 Apăsați  DISPLAY când sistemul este în modul stop.

Este afișat meniul de comandă.

3 Apăsați \uparrow/\downarrow pentru a selecta  [SETUP], apoi apăsați \oplus .

Sunt afișate opțiunile pentru [SETUP].

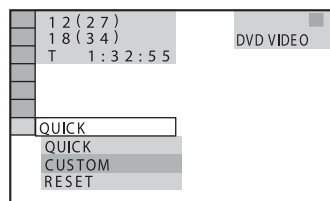

4 Apăsați \uparrow/\downarrow pentru a selecta [CUSTOM], apoi apăsați \oplus .

Apare interfața de reglaje.

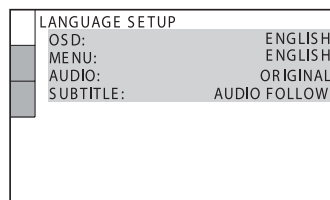

5 Apăsați \uparrow/\downarrow pentru a selecta elementul de reglaj din lista afișată : [LANGUAGE SETUP], [SCREEN SETUP] sau [CUSTOM SETUP]. Apoi apăsați \oplus .

Este selectat elementul de reglaj.

Exemplu : [SCREEN SETUP]

Elementul selectat

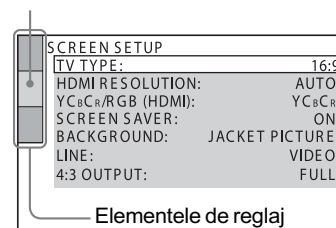

Elementele de reglaj

6 Selectați un element folosind \uparrow/\downarrow și apăsați \oplus .

Apar opțiunile pentru elementul selectat.

Exemplu : [TV TYPE]

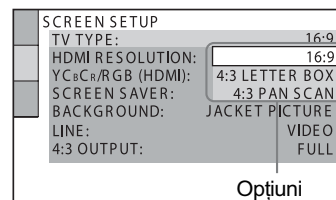

Opțiuni

7 Selectați o variantă de reglaj folosind \uparrow/\downarrow , apoi apăsați \oplus .

Varianta este selectată și reglajul se încheie.

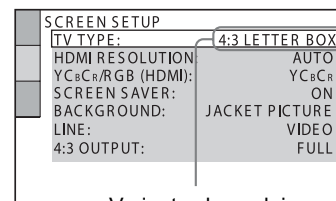

Varianta de reglaj selectată

Pentru inițializarea tuturor reglajelor [SETUP]

Puteți selecta modul de calibrare automată

- 1 Selectați [RESET] la Pasul 4 și apăsați ⊕.
- 2 Selectați [YES] folosind ↑/↓.
Puteți totodată să părăsiți procesul și să reveniți la interfața Meniului de comandă selectând [NO] la acest pas.
- 3 Apăsați ⊕.
Toate reglajele explicate la paginile 83 ÷ 87 vor reveni la variantele implicite. Nu apăsați butonul I/⏻ câtă vreme sistemul se inițializează, deoarece operația durează câteva secunde.

Note

- Când porniți sistemul după inițializare, fără să fie introdus un disc în aparat, pe ecranul TV apar mesaje de ghidare. Pentru realizarea Configurării rapide (pag. 18), apăsați ⊕ ; pentru a reveni la interfața obișnuită, apăsați CLEAR.
- Reglajele "BASS", "TREBLE" (pag. 34) și "SW LEVEL" (pag. 81) sunt readuse de asemenea la variantele implicite.

Stabilirea limbii utilizate de interfețe și pentru coloana sonoră

[LANGUAGE SETUP]

Facilitatea [LANGUAGE SETUP] vă permite să alegeți -dintre diversele limbi disponibile- pe cea care să fie folosită la afișarea mesajelor pe ecran sau pentru coloana sonoră.

Selectați [LANGUAGE SETUP] din interfața de reglaje. Pentru utilizarea interfeței, consultați "Utilizarea Interfeței de reglaje" (pag. 82).

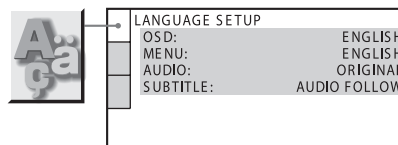

■ [OSD] (On-Screen Display - Afișare pe ecran)

Schimbă limba de afișare pe ecran.

■ [MENU] (doar pentru DVD VIDEO)

Selectează limba care doriți să fie folosită pentru meniul discului.

■ [AUDIO] (doar pentru DVD VIDEO)

Schimbarea limbii folosite de coloana sonoră. Dacă selectați [ORIGINAL], este aleasă limba care are prioritate pe disc.

■ [SUBTITLE] (doar pentru DVD VIDEO)

Comută între limbile folosite pentru subtitlurile înregistrate pe DVD VIDEO.

Când selectați [AUDIO FOLLOW], limba folosită pentru subtitluri se modifică în funcție de limba pe care ați ales-o pentru coloana sonoră.

Observație

- Dacă selectați [OTHERS →] din [MENU], [AUDIO] și [SUBTITLE], selectați și introduceți codul limbii din listă folosind butoanele numerotate (pag. 100).

Notă

- Când alegeți o limbă din [MENU], [AUDIO] și [SUBTITLE] care nu este înregistrată pe discul DVD VIDEO, este selectată în mod automat una dintre limbile înregistrate pe disc (în cazul anumitor discuri este posibil ca limba să nu fie selectată automat).

Reglaje de ecran

[SCREEN SETUP]

Alegeți reglajele în funcție de televizorul care este conectat.

Selectați [SCREEN SETUP] din Interfața de reglaje. Pentru detalii privind utilizarea interfeței, consultați “Utilizarea Interfeței de reglaje” (pag. 82).

Reglajele implicite sunt subliniate.

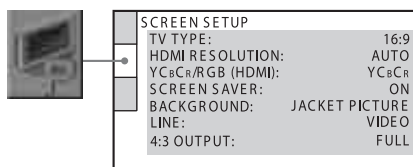

■ [TV TYPE]

Selectează raportul laturilor televizorului conectat (4 : 3 standard sau panoramic).

[16 : 9]	Selectați această variantă când conectați un televizor cu ecran panoramic sau un televizor care dispune de funcția mod panoramic.
[4 : 3 LETTER BOX]	Selectați această variantă când conectați un televizor cu ecran de 4 : 3. Afișează o imagine panoramică având în partea de sus și de jos a ecranului câte o bandă neagră.
[4 : 3 PAN SCAN]	Selectați această variantă când conectați un televizor cu ecran de 4 : 3. Afișază în mod automat imaginea panoramică pe întreg ecranul eliminând zonele care nu pot fi cuprinse.

[16 : 9]



[4 : 3 LETTER BOX]



[4 : 3 PAN SCAN]

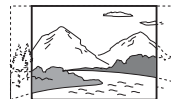

Notă

- În funcție de DVD, este posibil să fie selectată în mod automat varianta [4 : 3 LETTER BOX] în loc de [4 : 3 PAN SCAN] sau vice versa.

■ [HDMI RESOLUTION]

Selectează tipul de semnale video care să fie transmise la ieșire prin mufa HDMI OUT (interfața de ieșire multimedia de înaltă definiție). Când selectați [AUTO] (varianta implicită), sistemul transmite la ieșire semnale video de cea mai înaltă rezoluție, pentru televizorul dvs. Dacă imaginea nu este clară, naturală sau dacă nu vă satisface, încercați opțiunea următoare care este acceptată de disc și de televizorul / proiectorul dvs. Pentru detalii, consultați și manualul de instrucțiuni care însoțește televizorul / proiectorul.

[AUTO]	În mod normal selectați această variantă.
[1920×1080i*]	Transmite la ieșire semnale video 1920 × 1080i
[1280×720p*]	Transmite la ieșire semnale video 1280 × 720p
[720×480/576p*]	Transmite la ieșire semnale video 720 × 480p sau 720 × 576p

* i : semnal intercalat, p : semnal progresiv

Note

- Dacă alegeți o altă variantă decât [AUTO], însă televizorul conectat nu acceptă rezoluția respectivă, sistemul va alege varianta de semnale video adecvată pentru televizorul dvs.
- Când indicatorul HDMI de pe panoul frontal devine luminos, imaginile care nu sunt în format 720 × 480p sau 720 × 576p vor fi alungite pe verticală.

■ [Y_BC_R/RGB (HDMI)]

Selectează tipul de semnal HDMI care să fie transmis la ieșire prin mufa HDMI OUT.

[Y _B C _R]	Transmite la ieșire semnale Y _B C _R
[RGB]	Transmite la ieșire semnale RGB.

Note

- Dacă imaginea devine distorsionată, alegeți în loc de [Y_BC_R], varianta [RGB].
- Dacă mufa HDMI OUT este conectată la echipament prin intermediul mufei DVI, semnalele [RGB] vor fi transmise în mod automat la ieșire chiar dacă dvs. alegeți varianta [Y_BC_R].

■ SCREEN SAVER (imagine afișată pentru protejarea ecranului pe durata în care nu este folosit)

Imaginea de protecție a ecranului (Screen Saver) apare dacă lăsați sistemul în pauză sau în modul stop mai mult de 15 minute, sau dacă este redat mai mult de un sfert de oră un Super Audio CD, CD, DATA CD (MP3 audio) sau DATA DVD. Screen saver-ul protejază ecranul evitând deteriorarea acestuia prin apariția imaginilor fantomă. Apăsăți oricare buton (de ex. ▷) pentru a renunța la afișarea screen saver-ului.

[ON]	Activează screen saver-ul
[OFF]	Dezactivează screen saver-ul.

■ [BACKGROUND] (Fundal)

Selectează culoarea fundalului sau imaginea pe care o afișază ecranul televizorului în modul stop sau când este redat un Super Audio CD, CD, DATA CD (MP3 audio) sau DATA DVD

[JACKET PICTURE] (Imagine manta)	Pe fundal apare o imagine (statică), însă doar când aceasta este deja înregistrată pe disc (CD-EXTRA, etc.). Dacă discul nu conține o astfel de imagine, pe fundal apare o imagine grafică ("GRAPHICS").
[GRAPHICS]	Pe fundal apare o imagine predefinită, din memoria sistemului.

[BLUE]	Fundalul este albastru.
[BLACK]	Fundalul este negru.

■ [LINE]

Selectează metoda de transmitere la ieșire a semnalelor video de la mufa ⇨ EURO AV OUTPUT (TO TV) din spatele aparatului.

[VIDEO]	Transmite la ieșire semnale video.
[RGB]	Transmite la ieșire semnale RGB.

Note

- Dacă televizorul dvs. nu acceptă semnale RGB, pe ecranul acestuia nu va apărea nici o imagine, chiar dacă ați ales varianta [RGB]. Consultați manualul de instrucțiuni al televizorului.
- Nu puteți selecta [RGB] câtă vreme indicatorul HDMI este luminos. [RGB] va comuta automat pe [VIDEO] când porniți oricare echipament HDMI conectat.

■ [4:3 OUTPUT] (Ieșire 4:3)

Această variantă de reglaj este eficientă când alegeți pentru [TV TYPE] din [SCREEN SETUP] varianta [16:9] (pag. 84). Ajustați pentru a viziona semnale progresive în format 4:3. Dacă schimbați raportul laturilor imaginilor pentru televizorul dvs. compatibil cu formatul progresiv (525p/625p), schimbați reglajul la televizor nu la sistem. Țineți seama că acest reglaj este eficient numai pentru conexiunea HDMI sau pentru semnale progresive transmise la ieșire prin mufele COMPONENT VIDEO OUT.

Note

- Acest reglaj este eficient doar dacă este selectat "P AUTO" sau "P VIDEO" utilizând facilitatea RESOLUTION (p. 24).

[FULL] Selectați când modificați raportul laturilor la televizor.

[NORMAL] Selectați dacă nu puteți schimba raportul laturilor TV. Apare o imagine cu raportul laturilor 16:9 și benzi negre în laterală.

Raportul laturilor 16:9

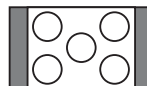

Reglaje personalizate

[CUSTOM SETUP]

Această facilitate vă permite să stabiliți atât unele reglaje legate de redare, cât și altele.

Selectați [CUSTOM SETUP] din Interfața de reglaje. Pentru detalii privind utilizarea interfeței, consultați “Utilizarea Interfeței de reglaje” (pag. 82).

Reglaje implicite sunt subliniate.

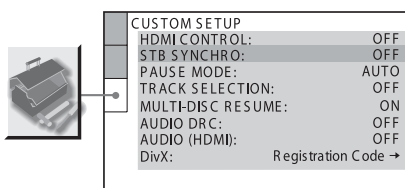

CUSTOM SETUP	
HDMI CONTROL:	OFF
STB SYNCHRO:	OFF
PAUSE MODE:	AUTO
TRACK SELECTION:	OFF
MULTI-DISC RESUME:	ON
AUDIO DRC:	OFF
AUDIO (HDMI):	OFF
DivX:	Registration Code →

■ [HDMI CONTROL]

Pornește sau oprește funcția HDMI CONTROL. Această funcție este disponibilă doar dacă veți cupla sistemul la televizor prin cablul HDMI. Pentru detalii, consultați “Pregătirea pentru funcția HDMI CONTROL” (pag. 37).

[OFF] Stabilește pentru [HDMI CONTROL] varianta oprit.

[ON] Stabilește pentru [HDMI CONTROL] varianta pornit. Puteți acționa reciproc componentele conectate prin cablul HDMI.

Notă

- Dacă alegeți varianta [ON] fără a realiza conexiunea HDMI la televizor, apare mesajul [Please verify the HDMI connection.] și nu puteți alege [ON].

■ [STB SYNCHRO]

Pornește sau oprește funcția STB SYNCHRO. Această funcție este disponibilă doar dacă veți cupla sistemul la televizor prin cablul HDMI și dacă alegeți pentru [HDMI CONTROL] varianta [ON]. Pentru detalii, consultați “Pregătirea pentru funcția HDMI CONTROL” (pag. 37).

[OFF] Stabilește pentru [STB SYNCHRO] varianta oprit.

[ON] Stabilește pentru [STB SYNCHRO] varianta pornit.

Notă

- Această funcție este disponibilă numai dacă alegeți pentru [HDMI CONTROL] varianta [ON].

■ [PAUSE MODE] (doar pentru DVD VIDEO / DVD-R / DVD-RW)

Selectează imaginea în modul stop.

[AUTO] Imaginea, inclusiv subiectele în mișcare dinamică, sunt transmise la ieșire fără instabilități. În mod normal, alegeți această variantă.

[FRAME] Imaginea, inclusiv subiectele care nu se mișcă dinamic, sunt transmise la ieșire la înaltă rezoluție.

■ [TRACK SELECTION] (doar pentru DVD VIDEO)

Dă prioritate pistei sonore cu cel mai mare număr de canale, când este redat un DVD VIDEO înregistrat în mai multe formate audio (PCM, MPEG audio, DTS sau Dolby Digital).

[OFF] Nu acordă prioritate.

[AUTO] Acordă prioritate.

Note

- Când alegeți varianta [AUTO], este posibil ca limba să se schimbe. Reglajul [TRACK SELECTION] (*Selectarea pistei*) are prioritate față de reglajele [AUDIO] din [LANGUAGE SETUP] (pag. 83). În funcție de disc, această funcție poate să nu fie disponibilă.
- Dacă pistele sonore în formate diferite au același număr de canale, sistemul selectează pista sonoră în ordinea : PCM, DTS, Dolby Digital și MPEG audio.

■ [MULTI-DISC RESUME] (doar pentru DVD VIDEO / VIDEO CD)

Comută între variantele de reglaj disponibile pentru reluarea redării multidisc.

[OFF] Nu stochează în memorie reglajele pentru reluarea redării. Redarea va începe din punctul unde a fost oprit discul, doar în cazul discului curent, aflat în sistem.

[ON] Stocheză în memorie reglajele pentru reluarea redării.

■ **[AUDIO DRC]**
(doar pentru DVD VIDEO)

Restrânge registrul dinamic al pistei sonore. Opțiunea este utilă la vizionarea nocturnă a filmelor, la volum redus.

[OFF] Fără compresia registrului dinamic.

[STANDARD] Reproduce pista sonoră cu tipul de registru dinamic stabilit de inginerii de sunet.

[MAX] Compresia completă a registrului dinamic.

■ **[AUDIO (HDMI)]**

Alege tipul de semnal audio care să fie transmis la ieșire prin mufa HDMI OUT.

[OFF] Sonorul nu este transmis la ieșire prin mufa HDMI OUT.

[AUTO] Sunt transmise la ieșire semnale adecvate cu coloana sonoră solicitată de televizorul conectat.

[PCM] Convertește semnalele Dolby Digital, DTS sau pe cele PCM de 96 kHz/24 biți în semnale PCM de 48 kHz/16 biți.

Note

- Când conectați sistemul la un TV care nu este compatibil cu semnalele Dolby Digital, DTS, va fi emis un zgomot puternic (sau nu se aude sunorul) și este selectată varianta [AUTO]. Selectați [PCM].
- La conectarea sistemului al televizor prin cablul HDMI, fiind selectată varianta [AUTO] sau [PCM], nu sunt aplicate sunetului TV facilitățile AUDIO DRC, A/V SYNC, TONE, MOVIE/MUSIC și atmosfera sonoră.

■ **[DivX]**

Afișează codul de înregistrare al acestui sistem. Pentru mai multe informații, consultați <http://www.divx.com> sau Internetul.

Revenirea la configurația implicită

Revenirea reglajelor din Interfața de reglaje la valorile implicite

1 Selectați [RESET] la Pasul 4 de la “Utilizarea Interfeței de reglaje” (pag. 82), apoi apăsați ⊕.

2 Selectați [YES] folosind ↑/↓.

Puteți de asemenea să renunțați la proces și să reveniți la Meniul de comandă selectând aici [NO].

3 Apăsați ⊕.

Toate reglajele prezentate la paginile 83 ÷ 87 revin la variantele implicite. Nu apăsați I/⏻ în timpul inițializării sistemului care durează câteva minute.

Note

- Când porniți sistemul după inițializare, fără să fi introdus un disc în aparat, pe ecranul TV apar mesaje de ghidare. Pentru realizarea Configurării rapide (pag. 18), apăsați ⊕ ; pentru a reveni la interfața obișnuită, apăsați CLEAR.
- Reglajele “BASS”, “TREBLE” (pag. 34) și “SW LEVEL” (pag. 81) sunt readuse de asemenea la variantele implicite.

Revenirea la variantele implicite pentru atmosfera sonoră și pentru radio

1 Oprii alimentarea

2 Apăsați și mențineți apăsat I/⏻, la aparat, circa 5 secunde.

Pe panoul frontal apar intermitent, timp de 10 sec “MEMORY CLR” și “PUSH POWER”.

3 Apăsați I/⏻.

Pe panoul frontal apare “CLEARING” și se revine la variantele implicite. După mesajul “CLEARED!” sistemul e oprit.

Note

La pasul 3, dacă nu apăsați I/⏻ ci orice alt buton, aparatul este pornit, iar reglajul nu este realizat.

Informații suplimentare

Măsurile de precauție

Privind sursele de alimentare

- Decuplați aparatul de la priză de perete dacă urmează să nu folosiți sistemul o perioadă îndelungată de timp. Pentru decuplarea cablului, trageți de ștecăr, nu trageți niciodată de fir.

Privind amplasarea

- Așezați sistemul într-un spațiu cu ventilație adecvată pentru a evita acumularea căldurii în interior.
- În urma redării îndelungate la volum ridicat, carcasa devine fierbinte. Aceasta nu reprezintă o disfuncționalitate. Se recomandă însă să nu atingeți carcasa. Nu așezați aparatul în spații strâmte unde ventilația este insuficientă și se poate supraîncălzi.
- Nu blocați fantele de aerisire așezând obiecte pe sistem. Sistemul este dotat cu un amplificator de putere înaltă. Dacă fantele de aerisire sunt blocate, pot apărea disfuncționalități cauzate de supraîncălzire.
- Nu așezați sistemul pe suprafețe (pături, carpete etc.) sau în apropierea unor materiale (perdele, draperii) care pot bloca fantele de aerisire.
- Nu plasați sistemul în apropierea unor surse de încălzire cum ar fi radiatoare sau conducte de aer cald, și nici în spații supuse la radiații solare directe, la prea mult praf, la vibrații mecanice sau în apropierea unor boxe puternice.
- Mențineți sistemul și discurile la distanță de echipamente cu câmpuri magnetice puternice cum ar fi cuptoare cu microunde sau boxe puternice.
- Nu așezați nimic deasupra panoului frontal. Nu puneți obiecte grele pe aparat deoarece se poate deteriora.

- Nu instalați aparatul în poziție înclinată deoarece acesta a fost proiectat pentru a funcționa numai în poziție orizontală.

Privind funcționarea

- Dacă sistemul este adus direct dintr-un spațiu răcoros într-unul încălzit sau dacă este plasat într-o cameră umedă, este posibil ca umezeala să condenseze pe lentilele din interiorul aparatului. În aceste condiții sistemul nu va funcționa în mod corespunzător. Într-un astfel de caz, scoateți discul din aparat și lăsați sistemul pornit, circa o jumătate de oră, până se evaporă umezeala.
- Când deplasați sistemul scoateți discul din interior. În caz contrar acesta se poate deteriora.
- Dacă în interiorul carcasei pătrunde vreun obiect, decuplați aparatul de la priză de perete și duceți-l să fie verificat de o persoană calificată înainte de a-l mai folosi.

Privind reglarea volumului

- Nu măriți volumul când ascultați o secțiune cu semnal de intrare foarte scăzut sau fără semnal audio deoarece pot fi deteriorate boxele în cazul în care urmează o secvență cu nivel acustic ridicat.

Privind curățarea

- Curățați carcasa, panoul și butoanele cu o bucată de pânză moale, ușor umezită într-o soluție slabă de detergent. Nu folosiți nici un fel de material abraziv, praf de curățat sau solvenți cum ar fi alcoolul sau benzina.
Dacă aveți probleme sau întrebări legate de sistemul dvs., vă rugăm să consultați cel mai apropiat dealer Sony.
- Curățați cu mișcări ușoare panoul din partea de sus a aparatului cu o bucată de pânză moale. Nu ștergeți cu putere panoul dacă este acoperit de praf sau nisip, deoarece se poate deteriora.

Privind curățarea discurilor, substanțe de curățare pentru discuri / lentile

- Nu folosiți substanțe de curățare pentru discuri sau discuri / lentile (inclusiv de tip umed sau spray) deoarece pot cauza disfuncționalități.

Privind culoarea televizorului

- Dacă boxele cauzează neregularități de culoare ale ecranului, opriți-l apoi reporniți-l după circa 15 ÷ 30 minute. Dacă neregularitățile persistă, deplasați boxele la distanță mai mare.

NOTĂ IMPORTANTĂ

Atenție: Sistemul este capabil să mențină o perioadă de timp nedefinită o imagine statică sau o interfață pe ecranul TV. Dacă lăsați acest tip de imagini afișate multă vreme, există riscul de deteriorare definitivă a ecranului. Proiectoarele TV sunt cele mai predispuse la aceasta.

Plăcuța cu denumirea se află pe exterior, în partea de jos a aparatului.

La deplasarea sistemului

Când transportați sistemul, folosiți procedura de mai jos pentru a proteja mecanismul intern al acestuia.

- 1 Apăsați ▲ pentru a scoate discul.
Aveți grijă ca discul să fie scos din aparat.
- 2 Apăsați ▲.
- 3 Apăsați I/O pentru a opri alimentarea.
- 4 Decuplați cablul de alimentare de la priza de perete, trăgând de ștecăr.

Note legate de discuri

Privind mânuirea discurilor

- ⇒ Pentru a menține discurile curate, mânuiți-le ținându-le de muchie. Nu atingeți suprafața.
- ⇒ Nu lipiți etichete sau autocolante pe disc.



- ⇒ Nu expuneți discurile radiațiilor solare directe sau surselor de căldură cum ar fi conductele de aer cald și nici nu le lăsați în mașina parcată la soare deoarece temperatura în interior poate crește foarte mult.
- ⇒ După redare, păstrați discul în cutia sa.

Privind curățarea discurilor

- ⇒ Înainte de redare, curățați discul cu o bucată de pânză moale. Efectuați mișcările de ștergere dinspre centru spre exterior.



- ⇒ Nu folosiți solvenți cum ar fi benzina, tinerul, agenți de curățare disponibili în comerț sau spray-uri antistatice pentru vinil LP.

Acest sistem poate reda numai discuri circulare standard. Folosirea de discuri ce nu sunt standard sau circulare (cum ar fi cele în formă de card, de inimă sau de stea) poate cauza disfuncționalități.

Nu utilizați discuri care au atașate accesorii disponibile în comerț cum ar fi etichete sau inele.

Soluționarea defecțiunilor

Dacă întâlniți vreuna dintre următoarele probleme în timpul folosirii sistemului, înainte de a solicita ajutorul unui specialist urmați instrucțiunile prezentate în acest ghid de soluționare a defecțiunilor pentru a remedia problema. Dacă disfuncționalitatea persistă, consultați cel mai apropiat dealer Sony.

Vă rugăm să țineți seama că în cazul în care anumite părți ale sistemului sunt înlocuite în cursul operațiilor de reparare, acestea pot fi reținute.

Alimentare

Alimentarea nu este pornită.

- Verificați dacă este ferm conectat cablul de alimentare.
- Apăsăți **I/⏻** după ce toate indicațiile dispar de pe afișajul panoului frontal.
- Verificați dacă nu există ceva care împiedică funcționarea butoanelor tactile ale aparatului.

Dacă pe afișajul tactil apar alternativ mesajele “PROTECTOR” și “PUSH POWER”.

Apăsăți **I/⏻** pentru a opri sistemul și, după ce dispare indicația “STANDBY”, verificați următoarele:

- Folosiți boxele indicate?
- Există vreun obiect care blochează fantele de aerisire?

Verificați cele indicate mai sus și rezolvați problema. După ce indicația “STANDBY” dispare, așteptați circa 20 de secunde înainte de a reporni sistemul prin apăsarea butonului **I/⏻**. Dacă nu depistați cauza problemei nici după ce verificați cele de mai sus, consultați cel mai apropiat dealer Sony.

Imagine

Nu există imagine.

- Cablul SCART (EURO AV) nu este bine conectat.
- Cablul SCART (EURO AV) este deteriorat.
- Aparatul nu este conectat la mufa de intrare corectă EURO AV ⇨ INPUT (pag. 10, 21).

- Intrarea video a televizorului nu este reglată astfel încât să puteți viziona imagini de la acest aparat.
- Ați stabilit formatul progresiv, dar televizorul dvs. nu acceptă acest tip de semnal. În acest caz, readuceți reglajul la formatul intercalat (variante implicită), pag. 24.
- Chiar dacă televizorul dvs. este compatibil cu semnale în format progresiv (525p / 625p), imaginea poate fi afectată când alegeți acest tip de format. În acest caz, readuceți reglajul la formatul intercalat (variante implicită), pag. 24.
- Recuplați ferm cablul de conectare.
- Sistemul este conectat la un dispozitiv de intrare care nu este compatibil HDCP (high-bandwidth digital content protection). Indicația “HDMI” nu este luminoasă pe panoul frontal. Consultați pag. 102.
- Dacă mufa HDMI OUT este utilizată ca ieșire video, alegerea pentru reglajul [HDMI RESOLUTION] a variantei [SCREEN SETUP] poate rezolva problema apărută (pag. 84)
Conectați televizorul și sistemul folosind o altă mufă decât cea HDMI OUT și comutați intrarea TV la mufa de intrare video conectată, astfel încât să puteți vedea ce este afișat pe ecran. Schimbați reglajul [HDMI RESOLUTION] la varianta [SCREEN SETUP], apoi comutați din nou pe HDMI intrarea televizorului. Dacă imaginea tot nu apare, repetați etapele alegând o altă opțiune.
- Ați selectat “P AUTO” (PROGRESSIVE AUTO) sau “P VIDEO” (PROGRESSIVE VIDEO) folosind butonul RESOLUTION al telecomenzii (indicația “PROGRESSIVE” devine luminoasă pe afișajul panoului frontal) chiar dacă televizorul dvs. nu acceptă semnal progresiv. În acest caz, decuplați cablul HDMI de la aparat și selectați “INTERLACE” (intercalat) pentru ca indicatorul “PROGRESSIVE” să dispară.
- Dacă semnalul de la mufa ⇨ EURO AV OUTPUT (TO TV) este distorsionat, alegeți pentru reglajul [HDMI RESOLUTION] corespunzător [SCREEN SETUP] varianta [720 × 480/576p].

Imaginea prezintă zgomot.

- Discul este murdar sau deteriorat.

Cu toate că ați stabilit raportul laturilor imaginii cu ajutorul opțiunii [TV TYPE] corespunzător [SCREEN SETUP], imaginea nu umple ecranul.

- Raportul laturilor imaginii este fix în cazul discului respectiv.

Apar neregularități de culoare pe ecranul TV.

Boxele frontale ale acestui sistem sunt ecranate magnetic pentru a preveni crearea unui câmp magnetic în exterior. Este însă posibil să apară unele scurgeri, când sunt folosiți magneți puternici. Într-un astfel de caz, verificați următoarele :

- dacă boxele sunt folosite cu un televizor tip CRT sau un proiector, așezați-le la cel puțin 0,3 m de acesta.
- dacă neregularitățile de culoare persistă, opriți televizorul, apoi reporniți-l după circa 15 ÷ 30 minute,
- dacă apare zgomot, deplasați boxele la distanță mai mare,
- verificați să nu existe nici un obiect magnetic (încuietoare magnetică la suportul TV, dispozitive medicale, jucării etc.) în apropierea boxelor.

Sunet

Nu există sunet.

- Cablul boxelor nu este bine conectat.
- Apăsăți butonul MUTING al telecomenzii în cazul în care pe panoul frontal apare mesajul "MUTING ON".
- Semnalele de la Super Audio CD nu sunt transmise la ieșire prin mufa HDMI OUT.
- Sistemul este în modul Pauză sau în Redare cu încetinitorul. Apăsăți ▷ pentru a reveni la redarea normală.
- Se execută redarea rapidă înainte sau înapoi. Apăsăți H pentru a reveni la modul normal de redare.
- Echipamentul conectat la mufa HDMI OUT nu corespunde formatului de semnal audio. În acest caz, alegeți pentru [AUDIO (HDMI)] din [CUSTOM SETUP] varianta [PCM] (pag. 87).

- Verificați reglajele boxelor (pag. 16).

Nu este transmis sunet la ieșire prin mufa HDMI OUT.

- Alegeți pentru [AUDIO (HDMI)] din [CUSTOM SETUP] varianta [AUTO] sau [PCM]
- Mufa HDMI OUT este conectată la un dispozitiv DVI (digital visual interface) ale cărui mufe nu acceptă semnal audio.
- Mufa HDMI OUT nu transmite la ieșire sonor de la un Super Audio CD.
- Încercați următoarele :
 - ① opriți și reporniți sistemul ;
 - ② opriți și reporniți echipamentul cuplat;
 - ③ decuplați și apoi reconectați cablul HDMI.

Sunetele din dreapta și din stânga nu sunt echilibrate sau sunt inversate.

- Verificați dacă boxele și componentele sunt conectate corect și ferm.
- Efectuați operația de autocalibrare [AUTO CALIBRATION] (pag. 79).

Sonorul prezintă zgomot puternic.

- Verificați dacă boxele și echipamentele sunt conectate ferm.
- Verificați dacă toate cablurile de conectare sunt la distanță de orice transformator sau motor și dacă există minim 3 m între cabluri și televizor sau sursele de lumină fluorescentă.
- Măriți distanța dintre televizor și componentele audio.
- Mufele și conectorii sunt murdari. Ștergeți-i cu o bucată de pânză ușor umezită în alcool.
- Curățați discul.

Subwoofer-ul nu emite sunet.

- Verificați conexiunile și reglajele boxelor (pag. 10, 16).

Sonorul nu mai este stereo când este redat un VIDEO CD, un CD sau o pistă MP3.

- Alegeți pentru sonor varianta [STEREO] apăsând AUDIO (pag. 52).
- Verificați dacă sistemul este conectat corespunzător.

Efectul de învăluire este dificil de perceput dacă ascultați o pistă sonoră în format Dolby Digital, DTS sau MPEG audio

- Verificați dacă pentru funcția atmosfere sonore este aleasă [AUTO] (pag. 33).
- Verificați conectarea și reglarea boxelor (pag. 10, 16).
- În funcție de DVD, semnalul de ieșire poate să nu conțină întregul sonor pe 5,1 canale. Acesta poate fi mono sau stereo chiar dacă pista sonoră este înregistrată în format Dolby Digital sau MPEG audio.

Începutul pistei sonore este omis.

- Stabiliți pentru modul Movie/Music varianta "MOVIE" sau "MUSIC" (pag. 32).

Funcționare

Butoanele tactile nu acționează.

- Verificați dacă nu există vreun obiect care împiedică funcționarea acestor butoane.

Posturile de radio nu pot fi fixate.

- Verificați dacă antenele sunt ferm conectate. Reglați antenele și conectați și o antenă de exterior dacă este necesar.
- Semnalul posturilor de radio este prea slab (când apelați la fixarea automată a posturilor). Folosiți depistarea directă a posturilor.
- Nu a fost fixat nici un post de radio, sau cele fixate au fost șterse (când încercați să depistați posturile prin parcurgerea frecvențelor). Fixați posturile în memorie (pag. 68).
- Apăsați butonul DISPLAY pentru ca frecvențele să fie afișate.

Nu funcționează telecomanda.

- Între telecomandă și senzorul aparatului există un obstacol.
- Distanța dintre telecomandă și aparat este prea mare.
- Telecomanda nu este îndreptată spre senzorul sistemului.
- Bateriile telecomenzii sunt consumate.

Nu este redat discul.

- Nu este introdus nici un disc în aparat.
- Discul este pus invers. Introduceți discul cu partea care trebuie redată îndreptată în jos.
- Discul este așezat oblic.
- Nu pot fi redade CD-ROM-uri etc. (pag.6).
- Codul de regiune de pe DVD nu se potrivește cu cel al sistemului.
- În interiorul sistemului a condensat umezeala. Scoateți discul și lăsați aparatul pornit aproximativ o jumătate de oră (pag. 4).

O pistă audio MP3 nu poate fi redată.

- Discul DATA CD nu este înregistrat în format MP3 conform ISO 9660 Nivel 1/ Nivel 2 sau Joliet.
- Discul DATA DVD nu este înregistrat în format MP3 care să respecte UDF (Universal Disc Format).
- Pista audio MP3 nu are extensia ".MP3".
- Datele nu sunt formate MP3, deși extensia fișierului este ".MP3".
- Datele nu sunt de tip MPEG1 Audio Layer3.
- Sistemul nu poate reda piste audio în format MP3PRO.
- Pentru reglajul [MODE (MP3, JPEG)] a fost aleasă varianta [IMAGE (JPEG)] (pag. 63).
- Dacă nu puteți modifica reglajul [MODE (MP3, JPEG)], introduceți din nou discul în aparat sau opriți și reporniți sistemul.
- Discurile DATA CD/DATA DVD conțin un fișier video DivX.

Nu poate fi redat un fișier de imagine JPEG.

- Discul DATA CD nu este înregistrat în format JPEG conform ISO 9660 Nivel 1/ Nivel 2 sau Joliet.
- Discul DATA DVD nu este înregistrat în format JPEG care să respecte UDF (Universal Disc Format).
- Pista audio JPEG nu are extensia ".JPEG" sau ".JPG".
- Imaginea este mai mare de 3.072 (lățime) × 2.048 (înălțime) în modul normal sau conține mai mult de 2.000.000 pixeli în modul progresiv JPEG care este utilizat cu preponderență pe paginile de Internet.
- Imaginile nu se potrivesc pe ecran (dimensiunea acestor imagini este redusă).

- Pentru reglajul [MODE (MP3, JPEG)] a fost aleasă varianta [IMAGE (MP3)] (pag. 63).
- Dacă nu puteți modifica reglajul [MODE (MP3, JPEG)], introduceți din nou discul în aparat sau opriți și reporniți sistemul.
- Discurile DATA CD / DATA DVD conțin un fișier video DivX.

Pistele audio MP3 și fișierele de imagine JPEG încep să fie redată simultan.

- Pentru reglajul [MODE (MP3, JPEG)] a fost aleasă varianta [AUTO] (pag. 63).

Nu poate fi redat un fișier DivX.

- Fișierul nu este creat în format DivX.
- Fișierul nu are extensia “.AVI” sau “.DIVX”
- Discul DATA CD sau DATA DVD nu este creat în format DivX care să corespundă ISO 9660 Nivel 1 / Nivel 2 sau Joliet/UDF.
- Fișierul video DivX este mai mare de 720 (lățime) × 576 (înălțime).

Denumirile titlurilor de album / ale pistei / ale fișierului nu sunt corect afișate.

- Sistemul poate afișa doar cifre și litere ale alfabetului. Alte caractere apar ca [*].

Discul nu este redat de la început.

- A fost selectată una dintre opțiunile Redarea unui program (Programme Play), Redarea aleatoare (Shuffle Play) sau Redarea repetitivă (Repeat Play). Apăsăți butonul CLEAR pentru a anula aceste funcții înainte de redarea unui disc.
- A fost selectată funcția de reluare a redării (Resume Play). În timpul opririi, apăsați butonul ■ al sistemului sau al telecomenzii, iar apoi porniți redarea (pag. 47).
- Titlul, meniul DVD sau cel PBC apar automat pe ecranul TV.

Sistemul încetează automat redarea.

- Unele discuri pot conține un semnal care face ca sistemul să treacă automat în starea de pauză. La redarea unui astfel de disc, sistemul încetează redarea la emiterea respectivului semnal.

Sistemul începe automat redarea discului.

- DVD-ul are o opțiune de redare automată.

Nu puteți beneficia de anumite funcții cum ar fi stop, căutare, redare cu încetinitorul sau redare repetitivă

- În funcție de disc este posibil să nu puteți beneficia de unele dintre funcțiile de mai sus. Consultați documentația care însoțește discul.

Mesajele nu sunt afișate pe ecran în limba dorită de dvs.

- În Interfața de reglaje, selectați limba dorită pentru opțiunea [OSD] (on screen display - afișare pe ecran) corespunzător [LANGUAGESETUP] (pag. 83).

Limba folosită pentru coloana sonoră nu poate fi schimbată.

- Pe DVD-ul care este redat nu sunt înregistrate piste multilingve.
- DVD-ul nu permite schimbarea limbii pentru coloana sonoră.

Limba folosită pentru subtitluri nu poate fi schimbată.

- Pe DVD-ul redat nu sunt înregistrate subtitluri multilingve.
- DVD-ul nu permite schimbarea limbii pentru subtitluri.

Nu poate fi întreruptă afișarea subtitlurilor.

- DVD-ul nu permite ca afișarea subtitlurilor să fie suspendată.

Nu pot fi schimbate unghiurile din care este urmărită acțiunea.

- Pe DVD-ul care este redat nu sunt înregistrate scene văzute din mai multe unghiuri (pag. 57).
- DVD-ul nu permite schimbarea unghiurilor.

Compartimentul pentru discuri nu se deschide și pe panoul frontal apare mesajul “LOCKED” (blocat)

- Contactați dealer-ul dvs. Sony sau un service local Sony.

Sistemul nu funcționează normal.

- Decuplați cablul de alimentare de la priză și reconectați-l după câteva minute.

Pe ecranul TV apare [Data error] la redarea unui DATA CD sau DATA DVD

- Pista audio MP3/ fișierul JPEG/DivX este deteriorat.
- Datele nu sunt MPEG1 Audio Layer 3.
- Fișierul JPEG nu corespunde DCF.
- Fișierul JPEG are extensia respectivă dar datele sunt în alt format.
- Fișierul are extensia “.AVI” sau “.DIVX” dar nu corespunde profilelor DivX certificate.

Pe afișajul panoului frontal apare “DEMO PLAY”.

- Contactați dealer-ul dvs. Sony sau un service Sony autorizat.

Funcția HDMI CONTROL este activă.

- Verificați conexiunea HDMI dacă indicația “HDMI” nu apare luminoasă pe panoul frontal.
- Alegeți [ON] pentru [HDMI CONTROL] din [CUSTOMSETUP] (pag. 37, 86).
- Verificați dacă este compatibilă componenta conectată cu funcția HDMI CONTROL.
- Verificați conexiunea cablului de alimentare al componentei conectate.
- Verificați reglajul funcției HDMI CONTROL al componentei conectate. Consultați manualul de instrucțiuni al componentei.
- Dacă modificați conexiunea HDMI, decuplați și recuplați cablul de alimentare sau dacă survine o pană de curent, alegeți [OFF] pentru [HDMI CONTROL] din [CUSTOMSETUP], apoi reveniți la varianta [ON] pentru această facilități (p. 37, 86).
- Pentru detalii legate de funcția [HDMI CONTROL], consultați “Pregătirea pentru funcția HDMI CONTROL” (pag. 37).

Sistemul și televizorul nu emit sunet când folosiți System Audio Control.

- Alegeți [AUTO] sau [PCM] pentru [AUDIO (HDMI)] din [CUSTOMSETUP] (pag. 86).
- Verificați compatibilitatea televizorului conectat cu funcția System Audio Control.
- Pentru detalii legate de funcția System Audio Control, consultați “Ascultarea sonorului de la televizor prin acest sistem de boxe” (pag. 40).

Funcția de autodiagnosticare

(Afișare de litere/ cifre pe ecran)

Funcția de autodiagnosticare este activată pentru a preveni apariția disfuncționalităților. Pe ecranul TV și pe afișajul panoului frontal apare un cod de service alcătuit din 5 caractere -1 literă și 4 cifre- (de exemplu : C 13 50). Pentru a afla semnificația lor, consultați tabelul de mai jos.



Primele 3 caractere ale codului de service	Cauză și/sau acțiune corectivă
C 13	Discul este murdar. ➔ Curățați discul cu o bucată de pânză moale (pag. 89).
C 31	Discul nu este corect introdus în aparat. ➔ Reporniți sistemul și introduceți corect discul.
E XX (XX este un număr)	Pentru a evita disfuncționalități, sistemul aplică funcția de autodiagnosticare. ➔ Contactați cel mai apropiat dealer sau service autorizat Sony și spuneți codul format din 5 caractere care a fost afișat. De ex.: E 61 10.

La afișarea pe ecran a numărului de versiune

Când porniți sistemul, pe ecranul TV poate apărea numărul versiunii [VER.X.XX] (unde X este un număr). Deși aceasta nu reprezintă o disfuncționalitate, fiind util numai pentru operații de service Sony, este posibil ca sistemul să nu funcționeze corect.

Opriti sistemul, apoi reporniți-l pentru a-l folosi.



Specificații

Secțiunea amplificator

Puterea la ieșire (estimată)

Frontal / Frontal surround*: 70 W + 70 W
(la 4 ohmi la 1kHz, 1 % THD)

Subwoofer : 70 W + 70 W
(la 4 Ω, 100 Hz, 1 % THD)

Puterea RMS la ieșire (referință)

Frontal / Frontal surround*: 80 W + 80 W
(la 4 ohmi la 1kHz, 10 % THD)

Subwoofer : 80 W + 80 W
(la 4 Ω, 100 Hz, 10 % THD)

* În funcție de atmosfera sonoră și de sursă,
este posibil să nu existe semnal sonor la ieșire.

Intrări (Analogice)

- TV (EURO AV SCART), SAT/CABLU:

Sensibilitate : 450 mV (ATT ON)
250 mV (ATT OFF)

Impedanță : 50 kΩ

- Intrări (Digitale / COAXIAL)

SAT/CABLU : Impedanță : 75 kΩ

Secțiunea video

- Ieșiri VIDEO : 1 V_{p-p}, 75 kΩ
RGB : 0,7 V_{p-p}, 75 kΩ
COMPONENTE :
Y : 1 V_{p-p}, 75 kΩ
P_B/C_B, P_R/C_R : 0,7 V_{p-p}, 75 kΩ
HDMI OUT : Tip A (19 pini)

- Intrări VIDEO : 1 V_{p-p}, 75 kΩ

Sistem Super Audio CD / DVD

Laser : laser cu semiconductor
(Super Audio CD/DVD: λ = 650 nm)
(CD : λ = 790 nm)

Durata emisiei : continuă

Sistem de format al semnalului : PAL / NTSC

Secțiunea tuner

Sistem : sintetizator digital cuarț-locked PLL

Secțiunea tuner FM

Domeniul de acord : 87,5 - 108,0 MHz

Antenă : antenă FM cablu

Terminale de antenă : 75 Ω, asimetric

Frecvență intermediară : 10,7 MHz

Secțiunea tuner AM

Domeniul de acord : 531 - 1602 kHz

Antenă : antenă AM circulară

Frecvență intermediară : 450 kHz

Boxe

Frontale

Sistem de boxe : tip închis,
ecranate magnetic

Unități de boxe : 1×25 mm tip drive simetric
2×50 mm, tip con

Impedanță nominală : 4 Ω

Dimensiuni (L/Î/A) : cca. 170×125×170 mm

Masa : cca. 0,8 kg

Subwoofer

Sistem de boxe : Bas reflex

Unități de boxe : 2×150 mm, tip con

Impedanță nominală : 4 Ω

Dimensiuni (L/Î/A) : cca. 180×355×390 mm

Masa : cca. 11 kg

Caracteristici generale

Cerințe privind alimentarea :

tensiune 230 V curent alternativ,
frecvență 50 / 60 Hz

Consum de putere

Pornit : 120 W

Starea de așteptare : 0,3 W

Ieșire tensiune / curent DIGITAL MEDIA

PORT : 5 V / 700 mA, curent continuu

Dimensiuni (aproximativ) :

381×79×327 mm (L/Î/A)

Masa (aproximativ) :

6,4 kg

*Specificațiile și design-ul pot fi modificate
fără să fiți avizați.*



- Consum în starea de așteptare 0,3W
- Nu sunt utilizate reziduuri ale flăcărilor halogenate la realizarea circuitelor integrate.
- Eficiența de putere de peste 85 % a blocului amplificator este atinsă cu amplificatorul complet digital, S-master.
- Nu sunt utilizate reziduuri ale flăcărilor halogenate la realizarea carcasei.

Glosar

Album

Secțiune a unei piese muzicale sau a unei imagini de pe un CD de date ce conține piste audio MP3 sau fișiere JPEG.

Autocalibrare Digital Cinema

Autocalibrarea Digital Cinema a fost dezvoltată de Sony pentru măsurarea rapidă și automată cu scopul adaptării reglajelor boxelor la spațiul de audiție.

Capitol

Subdiviziune a unui titlu de pe un DVD. Un titlu este compus din mai multe capitole.

Codul regiunii

Acest sistem este utilizat pentru protejarea copyright-ului. Fiecărui sistem DVD și fiecărui disc DVD le sunt alocate câte un număr în funcție de regiunea în care au fost vândute. Fiecare cod de regiune este vizibil atât pe aparat cât și pe ambalajul discului. Sistemul poate reda discurile care au același cod de regiune ca și el sau discurile cu marcajul "DVD". Chiar dacă pe DVD nu este marcat codul de regiune, este posibil să existe o limitare regională.

Controlul redării (PBC - playback control)

Semnale codificate pe VIDEO CD-uri (Versiunea 2.0) pentru a controla redarea. Utilizând meniurile interfețelor înregistrate pe VIDEO CD-urile ce beneficiază de funcția PBC, puteți beneficia de redarea unor programe interactive simple, programe cu funcții de căutare ș.a.m.d.

Diafragmă celulară întărită cu mică

Acest tip de diafragmă este realizată dintr-un material compozit extrem de ușor și cu rigiditate mare format din fulgi de mică și fibre sintetice.

Este construit din straturi de fulgi de mică.

Această metodă conduce la realizarea de diafragme cu densitate scăzută și rigiditate ridicată. În acest sistem, acest tip de diafragmă este utilizată la subwoofer.

DivX®

Tehnologie video digitală creată de DivX, Inc. Fișierele de imagine codificate cu tehnologia DivX sunt printre cele cu calitatea cea mai bună și au o dimensiune relativ redusă.

Dolby Digital

Acest format audio pentru filme este mai avansat decât Dolby Pro Logic Surround. În acest format, boxele de spate produc semnal sonor stereo într-un domeniu larg de frecvențe și un canal de subwoofer independent pentru frecvențele cele mai joase. Formatul se mai numește și "5,1" deoarece canalul de subwoofer este considerat ca 0,1 dintr-un canal (deoarece funcționează doar când este necesar efectul de bas profund). Toate cele șase canale din acest format sunt înregistrate separat pentru a realiza o separare mai bună a canalelor. În plus, deoarece toate semnalele sunt procesate digital, degradarea sonoră este mai redusă.

Dolby Pro Logic II

Dolby Pro Logic II crează cinci canale de ieșire cu lărgime de bandă completă pornind de la surse cu două canale. Aceasta se realizează cu ajutorul unui decodor matricial pentru efect de învăluire avansat, de înaltă puritate, care extrage proprietățile spațiale ale înregistrării originale fără a adăuga sunete noi sau coloraturi de tonalitate.

DTS

Tehnologie de compresie audio digitală dezvoltată de DTS, Inc. Aceasta este o tehnologie corespunde efectului de învăluire cu 5,1 canale. Acest format conține canalele stereo din spate și există un canal separat de subwoofer.

DTS obține aceleași 5,1 canale separate, de o înaltă calitate audio digitală. Buna separare a canalelor este realizată prin înregistrarea separată a datelor legate de canale, eroarea fiind minimă deoarece toate datele sunt prelucrate digital.

DVD

Disc de dimensiunile unui CD, ce conține până la 8 ore de imagini în mișcare.

Capacitatea de stocare a datelor pentru un DVD cu un singur strat și o singură parte este de 4,7 GB (Giga Byte), ceea ce reprezintă de 7 ori mai mult față de capacitatea unui CD. Capacitatea de stocare a datelor pentru un DVD cu dublu strat și o singură parte este de 8,5 GB. Pentru un DVD cu un singur strat și două părți, capacitatea este de 9,4 GB, iar pentru un DVD cu dublu strat și două fețe este de 17 GB.

Datele de imagine folosesc formatul MPEG 2, unul dintre standardele mondiale pentru tehnologiile de compresie digitală. Rata medie de compresie a datelor de imagine este de 1/40 față de dimensiunea originală. DVD-ul folosește și o tehnologie cu rată de codificare variabilă care modifică datele ce trebuie alocate în concordanță cu starea imaginii. Informațiile audio sunt înregistrate atât în format Dolby Digital, cât și în format PCM, permițându-vă să beneficiați de o prezență audio cât mai reală.

În plus, DVD-ul beneficiază de diverse funcții avansate, cum ar fi vizionări din mai multe unghiuri, prezentare multilingvă și limitarea accesului la anumite nivele.

DVD+RW

Un DVD+RW (plus RW) este un disc care poate fi înregistrat și care este reinscriptibil. DVD+RW folosesc un format de înregistrare compatibil cu formatul DVD VIDEO.

DVD-RW

Un DVD-RW este un disc care poate fi înregistrat și care este reinscriptibil, de aceeași dimensiune ca un DVD VIDEO.

DVD-RW are două moduri distincte : modul VR și modul Video. Discurile DVD-RW create în modul Video au același format ca și cele DVD VIDEO, în timp ce discurile în modul VR (Video Recording) permit realizarea de programe și montaje cu conținutul lor.

Fișier

O imagine JPEG înregistrată sau un material video DivX de pe un DATA CD / DATA DVD. ("Fișier" reprezintă o definiție exclusivă pentru acest player). Un fișier conține o singură imagine sau piesă video.

Format intercalat

(Baleiere întreșesută)

Formatul intercalat este metoda standard NTSC pentru afișarea imaginilor TV la 30 de cadre pe secundă. Fiecare cadru este baleiat de două ori, alternativ, între liniile de baleiere cu număr par și cele cu număr impar, de 60 de ori pe secundă.

Format progresiv

(Baleiere secvențială)

În contrast cu formatul intercalat, formatul progresiv poate prezenta 50 - 60 cadre pe secundă, reproducând toate liniile de baleiere (525 linii în sistem NTSC, 625 linii în sistem PAL). Calitatea imaginii în ansamblu crește, iar imaginile statice, textul și liniile orizontale apar mai clar. Acest format este compatibil cu formatul progresiv 525 sau 625.

Funcția multilingv

Pe unele DVD-uri sonorul și subtitlurile sunt înregistrate în mai multe limbi.

Funcția multiunghi

Diferite unghiuri sau puncte din care sunt văzute imaginile pentru o scenă, înregistrate pe unele DVD-uri.

HDMI (Inte față Multimedia de înaltă definiție)

HDMI este o interfață care acceptă atât semnale video, cât și audio cu o singură conexiune digitală, care vă permite să beneficiați de imagine și sonor de înaltă calitate. Specificația HDMI este compatibilă cu HDCP (protecția conținutului digital cu lărgime mare de bandă), o tehnologie de protejare la copiere ce încorporează tehnologie de codare a semnalelor video digitale.

MPEG audio

Sistem de codare pentru compresia semnalelor audio digitale. MPEG-1 este utilizat pentru MP3 (MPEG-1 Audio Layer-3). MPEG-2 este utilizat pentru unul dintre formatele audio de DVD.

PCM (Modulație în cod puls)

O metodă de conversie a semnalului audio analogic în semnal audio digital. Este utilizată pentru formatul audio de compact disc (CD).

Pistă

Secțiune dintr-un film sau dintr-o piseă muzicală de pe un VIDEO CD, CD, Super Audio CD sau MP3. Un album este alcătuit din mai multe piste (numai pentru MP3).

Restricționarea redării discurilor

O funcție a DVD-ului care permite limitarea redării unui disc în funcție de vârsta utilizatorului și de nivelul limitativ corespunzător fiecărei țări. Nivelul limitării variază de la disc la disc ; când este activată această funcție fie este complet interzisă redarea, fie scenele violente sunt omise sau înlocuite de alte scene etc.

S-Force PRO Front Surround

Implicarea de lungă durată a firmei Sony în dezvoltarea tehnologiei efectului de învăluire (și vasta cantitate de date acustice acumulate) a condus la dezvoltarea unei metode complet noi de procesare și a unui DSP avansat care permite realizarea efectivă a acesteia, denumită S-Force PRO Front Surround. Comparativ cu tehnologiile anterioare de realizare a efectului de învăluire frontal, S-Force PRO Front Surround reproduce mai convingător senzația de distanță și de spațialitate, rezultând un efect de învăluire realist fără a necesita folosirea boxelor de spate.

S-master

S-master este o tehnologie de amplificare complet digitală dezvoltată de Sony, care minimizează posibilitatea de apariție a fragmentării sunetului și a instabilităților, reproducând în mod exemplar sunetul original și furnizând un dialog de o superbă claritate și fidelitate. Secțiunea amplificator compact acceptă o eficiență de înaltă putere și o performanță termică îmbunătățită.

Scenă

Pe un VIDEO CD cu funcții PBC, interfețele meniului, imaginile în mișcare și cele statice sunt împărțite în secțiuni denumite "scene".

Software bazat pe film, Software bazat pe video

DVD-urile pot fi clasificate în funcție de software ca bazate pe film sau bazate pe video. Cele bazate pe film conțin imagini de același tip cu cele din sălile de cinematograf (24 de cadre pe sec.). Cele bazate de video, cum ar fi dramele de televiziune sau comediiile de situație afișează 30 de cadre (60 de câmpuri) pe sec.

Super Audio CD

Un disc Super Audio CD este un nou standard de disc audio de înaltă calitate pe care muzica este înregistrată în format DSD (Direct Stream Digital); în mod obișnuit CD-urile sunt înregistrate în format PCM. Formatul DSD utilizează o frecvență de eșantionare de 64 de ori mai mare comparativ cu a unui CD obișnuit și o cuantificare de 1-bit ceea ce permite discului să cuprindă o bandă de frecvențe mai largă și un registru dinamic mai amplu în domeniul acustic, precum și să reproducă extrem de fidel sonorul original.

■ Tipuri de Super Audio CD

Există următoarele două tipuri de discuri, în funcție de combinația straturilor Super Audio CD-urile și CD :

- strat Super Audio CD : un strat cu semnal de înaltă densitate pentru Super Audio CD;
- strat CD¹⁾ : un strat ce poate fi citit cu ajutorul unui CD player obișnuit.

Disc cu un singur strat

(disc cu un singur strat Super Audio CD)



Strat Super Audio CD

Disc hibrid²⁾ : (disc cu un strat Super Audio CD și unul CD)



Strat CD³⁾

Strat Super Audio CD³⁾

¹⁾ Stratul CD poate fi redat de un player CD obișnuit.

²⁾ Cum ambele straturi sunt pe o singură față, nu este necesar să întoarceți discul pentru ca acestea să fie redare.

³⁾ Pentru a selecta un strat, consultați "Selectarea unui strat de redare pentru un Super Audio CD" (pag. 59).

Titlu

Cea mai lungă secțiune a unui film sau a unei piese muzicale de pe un DVD, dintr-un film etc., dintr-un software video sau întregul album dintr-un software audio.

VIDEO CD

Un compact disc ce conține imagini în mișcare.

Datele de imagine utilizează formatul MPEG 1, unul dintre standardele cele mai răspândite pentru tehnologia de compresie digitală. Raportul de compresie pentru datele video este de circa 1/140 față de original. În concluzie, un VIDEO CD de 12 cm diametru poate conține până la 74 de minute de imagini în mișcare. VIDEO CD-urile conțin de asemenea date audio compresate. Sunetele din afara domeniului de audio frecvență (sunetele ce nu pot fi auzite de oameni) sunt compresate, în timp ce sunetele pe care un om le poate percepe nu sunt compresate. VIDEO CD-urile pot conține de 6 ori mai multe informații audio decât un CD audio.

Există două versiuni de VIDEO CD-uri :

- Versiunea 1.1 : pot fi redare doar imagini în mișcare și sunete.
- Versiunea 2.0 : pot fi redare imagini statice de înaltă rezoluție și puteți beneficia de funcții PBC.

Acest sistem acceptă ambele versiuni.

Lista codurilor de limbă

Denumirile limbilor (netraduse) corespund standardului ISO 639: 1988 (E/F).

Cod	Limbă	Cod	Limbă	Cod	Limbă	Cod	Limbă
1027	Afar	1183	Irlandeză	1347	Maori	1507	Samoan
1028	Abkhazian	1186	Scots Gaelic	1349	Macedonă	1508	Shona
1032	Afrikaans	1194	Galician	1350	Malayalam	1509	Somali
1039	Amharic	1196	Guarani	1352	Mongolă	1511	Albaneză
1044	Arabică	1203	Gujarati	1353	Moldovenească	1512	Sârbă
1045	Assamese	1209	Hausa	1356	Marathi	1513	Siswati
1051	Aymara	1217	Hindi	1357	Malay	1514	Sesotho
1052	Azerbaijani	1226	Croată	1358	Maltese	1515	Sundanese
1053	Bashkir	1229	Maghiară	1363	Burmese	1516	Suedează
1057	Bielorusă	1233	Armenian	1365	Nauru	1517	Swahili
1059	Bulgară	1235	Interlingua	1369	Nepali	1521	Tamil
1060	Bihari	1239	Interlingue	1376	Olandeză	1525	Telugu
1061	Bislama	1245	Inupiak	1379	Norvegiană	1527	Tajik
1066	Bengali; Bangla	1248	Indonesiană	1393	Occitan	1528	Thai
1067	Tibetan	1253	Icelandic	1403	(Afan) Oromo	1529	Tigrinya
1070	Bretonă	1254	Italiană	1408	Oriya	1531	Turkmen
1079	Catalană	1257	Hebraică	1417	Punjabi	1532	Tagalog
1093	Corsicană	1261	Japoneză	1428	Polish	1534	Setswana
1097	Cehă	1269	Yiddish	1435	Pashto; Pushto	1535	Tonga
1103	Welsh	1283	Javanese	1436	Portugheză	1538	Turkish
1105	Daneză	1287	Georgiană	1463	Quechua	1539	Tsonga
1109	Germană	1297	Kazakh	1481	Rhaeto-Romance	1540	Tatar
1130	Bhutani	1298	Greenlandic	1482	Kirundi	1543	Twi
1142	Greacă	1299	Cambodian	1483	Română	1557	Ucrainiană
1144	Engleză	1300	Kannada	1489	Rusă	1564	Urdu
1145	Esperanto	1301	Koreană	1491	Kinyarwanda	1572	Uzbek
1149	Spaniolă	1305	Kashmiri	1495	Sanskrit	1581	Vietnameză
1150	Estoniană	1307	Kurdish	1498	Sindhi	1587	Volapük
1151	Bască	1311	Kirghiz	1501	Sangho	1613	Wolof
1157	Persiană	1313	Latină	1502	Serbo-Croată	1632	Xhosa
1165	Finlandeză	1326	Lingala	1503	Singhalese	1665	Yoruba
1166	Fiji	1327	Laothian	1505	Slovacă	1684	Chineză
1171	Faroese	1332	Lithuaniană	1506	Slovenă	1697	Zulu
1174	Franceză	1334	Letonă; Lettish			1703	Nu este atribuită
1181	Frisian	1345	Malagasy				

Lista codurilor regionale pentru limitarea accesului la disc

Cod țară	Cod țară	Cod țară	Cod țară
2044	Argentina	2362	Mexic
2047	Australia	2376	Olanda
2046	Austria	2390	Noua Zeelandă
2057	Belgia	2379	Norvegia
2070	Brazilia	2427	Pakistan
2079	Canada	2424	Philipine
2090	Chile	2436	Portugalia
2092	China	2489	Rusia
2115	Denmarca		
100			
	2165	2362	2501
	2174	2376	2149
	2109	2390	2499
	2248	2379	2086
	2238	2427	2528
	2254	2424	2184
	2276	2436	
	2304	2489	
	2363		

Indexul părților componente și al butoanelor

Pentru mai multe informații, consultați paginile indicate între paranteze.

Panou frontal

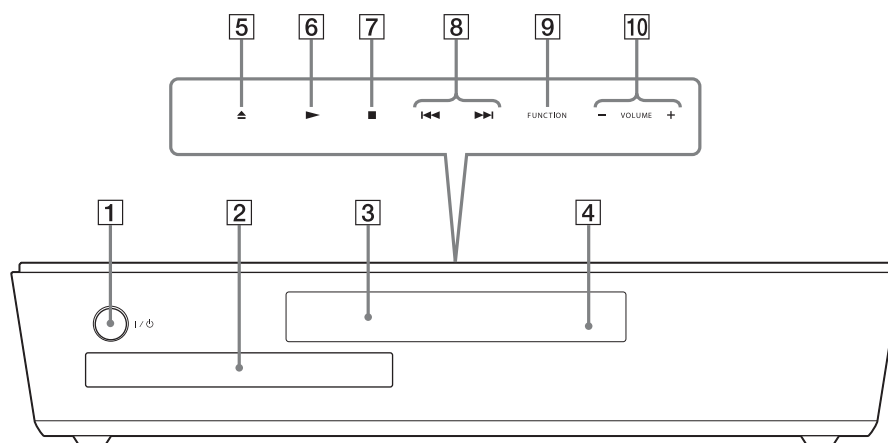

1 I/⏻ (pornit/stare de așteptare) (29)

2 Suport disc (29)

3 Afișaj panou frontal



4 Senzor telecomandă  (9)

Butoane tactile (29, 74)

5 Buton  (deschis/închis) (29)

6 Buton  (redare) (29)

7 Buton  (stop) (29)

8 Butoane  /  (precedent / următor) (29)

9 Buton **FUNCTION** (29)

10 Buton **VOLUME +/-** (29)

Panou din partea din spate a aparatului

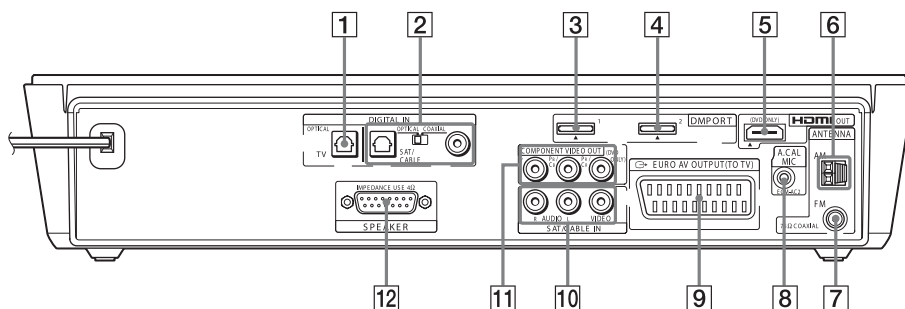

- | | |
|---|---|
| 1 Mufă TV (DIGITAL IN OPTICAL) (21) | 7 Mufă de antenă FM 75 Ω COAXIAL (10) |
| 2 Mufe SAT / CABLE (DIGITAL IN COAXIAL / OPTICAL) (26) | 8 Mufă A.CAL MIC (18, 79) |
| 3 Mufă DMPORT1 (26, 75) | 9 Mufă ⇄ EURO AV OUTPUT (TO TV) (10) |
| 4 Mufă DMPORT2 (26, 75) | 10 Mufe SAT / CABLE IN (AUDIO IN L / R, VIDEO IN) (26) |
| 5 Mufă HDMI OUT (21) | 11 Mufe COMPONENT VIDEO OUT (21) |
| 6 Terminal AM (10) | 12 Mufă SPEAKER (10) |

Interfața afișajului panoului frontal

Despre indicațiile interfeței afișajului panoului frontal

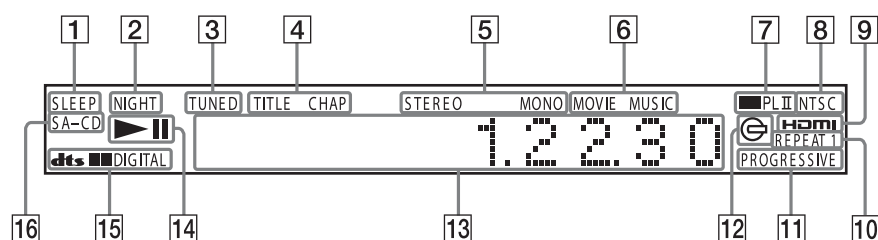

- 1** Devine luminos când cronometrul pentru oprirea automată este activat (73)
- 2** Devine luminos când este activat modul nocturn (35)
- 3** Devine luminos când este recepționat un post de radio – numai pentru radio (68)
- 4** Devine luminos când informațiile temporale ale titlului sau capitolului apar pe afișajul panoului frontal – numai pentru DVD (55)
- 5** Efect stereo/mono – numai pentru radio (68)
- 6** Devine luminos când este selectat modul film sau cel muzică (32)
- 7** Formatul curent de efect de învăluire (cu excepția formatelor JPEG și Super Audio CD)
- 8** Devine luminos când este introdus un disc NTSC – numai pentru funcția DVD
- 9** Devine luminos când mufa HDMI OUT este corect conectată la un dispozitiv compatibil HDCP -protecția conținutului digital de bandă largă- cu intrare HDMI sau DVI -interfață vizuală digitală (21)
- 10** Modul repetitiv curent (50)
- 11** Devine luminos când sistemul transmite la ieșire semnale progresive – numai pentru funcția DVD (24)
- 12** Devine luminos când este introdus un disc în aparat – numai pentru funcția DVD
- 13** Afișează starea sistemului cum ar fi numărul capitolului, titlului, pistei ; informații temporale ; frecvența radio ; starea redării ; atmosfera sonoră etc.
- 14** Starea redării – numai pentru funcția DVD
- 15** Formatul curent de efect de învăluire (cu excepția formatelor JPEG și Super Audio CD)
- 16** Devine luminos când este introdus un disc Super Audio CD / CD / DATA CD.

Telecomandă

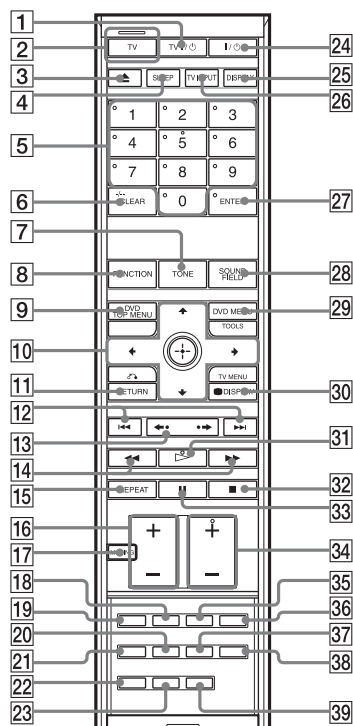

- 1 TV I/⏻ (pornit/stare așteptare) (72)
- 2 Indicator Buton TV / Mod TV (72)
- 3 Buton ▲ OPEN/CLOSE (29)
- 4 Buton SLEEP (oprire automată) (73)
- 5 Butoane numerotate²⁾ (45,51,67,68,72,76)
- 6 Buton CLEAR (45, 68)
Buton - / --³⁾ (72)
- 7 Buton TONE (Ton) (34)
- 8 Buton FUNCTION (29, 68, 79)
- 9 Buton DVD TOP MENU (51)
- 10 Butoane ←/↑/↓/→, ⊕ (ENTER)³⁾ (18, 51, 67, 68, 72, 76)
- 11 Buton ↻ RETURN³⁾ (46, 72)
- 12 Butoane ◀◀/▶▶ (29)
Butoane PRESET -/+ (68)
- 13 Butoane ←•/•→ (29)
Butoane ◀◀/▶▶ STEP (44)

- 14 Butoane ◀◀/▶▶ (44)
Butoane ◀◀/▶▶ (44)
Butoane TUNING +/- (68)
- 15 Buton REPEAT (Repetare) (50)
- 16 Buton VOLUME +/-³⁾ (29, 68, 72)
- 17 Buton MUTE (Suprimare sonor) (29)
- 18 Buton AUDIO²⁾ (52, 73)
- 19 Buton PICTURE NAVI (46)
- 20 Buton MOVIE / MUSIC (32)
- 21 Buton RESOLUTION (24)
- 22 Buton DIRECT TUNING (68)
- 23 Buton TUNER MENU (68)
- 24 Buton I/⏻ (pornit/stare așteptare) (18, 29, 47, 68)
- 25 Buton DISPLAY (55)
- 26 Buton TV INPUT (72)
- 27 Buton ENTER¹⁾³⁾ (18,31,37,45, 68, 72, 76)
- 28 Buton SOUND FIELD (Atmosferă sonoră) (32, 33)
- 29 Buton DVD MENU (51)
Butoane TOOLS³⁾ (72)
- 30 Buton ◻ DISPLAY (19, 37, 45, 76, 105)
Butoane TV MENU³⁾ (72)
- 31 Buton ▷ (Redare)³⁾ (29, 47)
- 32 Buton ■ (Stop) (30, 47, 76)
- 33 ■ (pauză) (30)
- 34 Buton TV CH +/-²⁾ (72)
- 35 Buton SUBTITLE (subtitrare) (58)
- 36 Buton ANGLE (unghi) (57)
- 37 Buton NIGHT (nocturn) (35)
- 38 Buton DIMMER (luminozitate) (74)
- 39 Buton SYSTEM MENU (31, 54, 58, 74, 81, 109)

¹⁾ Butoanul ENTER [27] are aceeași funcție ca butonul ⊕ [10].

²⁾ Butoanele 5, ▷, TV CH+ și AUDIO au câte un punct tactil care facilitează utilizarea.

³⁾ Aceste butoane devin butoane de acționare TV când telecomanda este în modul TV (și anume când indicatorul [2] devine luminos prin apăsarea butonului [2]).

Ghidul Interfeței Meniului de comandă

Folosiți interfața Meniului de comandă pentru a selecta o funcție și pentru a vizualiza informațiile asociate acesteia. Apăsați  DISPLAY de mai multe ori pentru a porni sau a modifica interfața Meniului de comandă după cum urmează :

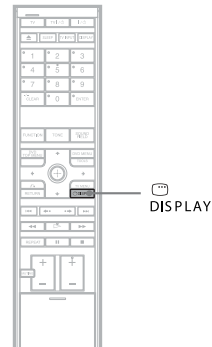
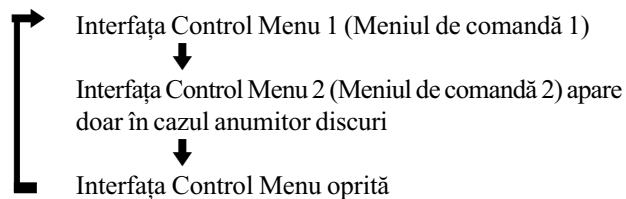

Interfața Control Menu

Interfețele Control Menu 1 și 2 vor prezenta diferite elemente în funcție de disc. Pentru detalii legate de fiecare element, consultați paginile indicate între paranteze.

Exemplu : Interfața Meniului de comandă 1 la redarea unui DVD VIDEO.

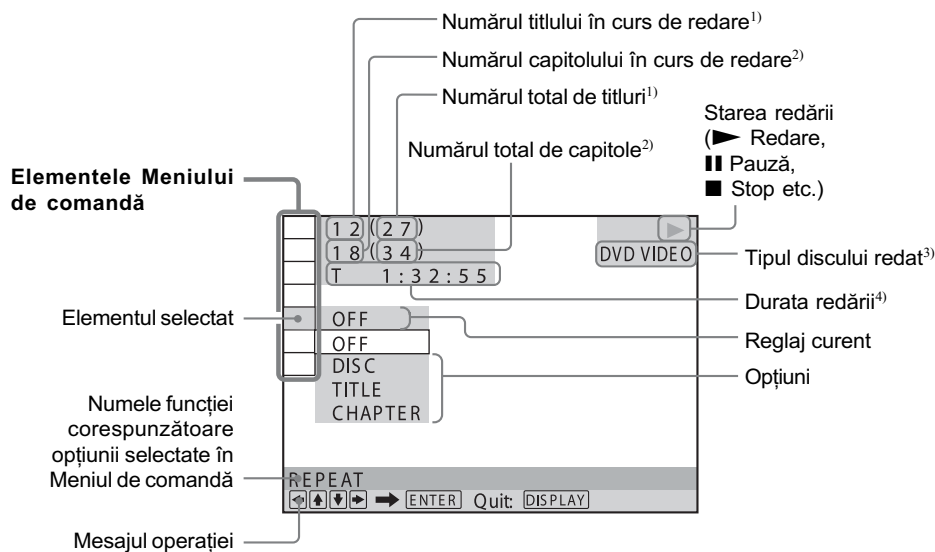

¹⁾ Afișează numărul scenei pentru VIDEO CD (funcția PBC activă), numărul pistei pentru VIDEO CD / Super Audio CD / CD, numărul albumului pentru DATA CD / DATA DVD. Numărul albumului video DivX DATA CD / DATA DVD.

²⁾ Afișează numărul index pentru VIDEO CD / Super Audio CD, numărul pistei audio MP3 sau al fișierului de imagine JPEG pentru DATA CD / DATA DVD. Numărul fișierului video DivX DATA CD / DATA DVD.











³⁾ Afișează Super VCD ca "SVCD". Afișează "MP3" în Interfața Meniului de comandă 1 sau "JPEG" Interfața Meniului de comandă 2 pentru DATA CD / DATA DVD.









⁴⁾ Afișează date pentru fișierele JPEG.

Pentru a opri afișarea interfeței

Apăsați  DISPLAY.

Lista elementelor Meniului de comandă

Element	Denumirea elementului, Funcția, Tipul de disc pentru care este valabil
	[TITLE] -Titlu- / [SCENE] -Scenă- / [TRACK] -Pistă- (pag. 45) Selectează titlul, scena sau pista care urmează să fie redată. DVD-V DVD-VR VIDEO CD
	[CHAPTER] -Capitol- (pag. 45) / [INDEX] (pag. 45) Selectează capitolul sau indexul care urmează să fie redată. DVD-V DVD-VR VIDEO CD
	[INDEX] (pag. 45) Afișează indexul și îl selectează pe cel care urmează să fie redat. Super Audio CD
	[TRACK] -Pistă- (pag. 45) Selectează pista care urmează să fie redată. C D DATA-CD DATA DVD Super Audio CD
	[ORIGINAL / PLAY LIST] -Original / Listă de redare - (pag. 54) Selectează tipul de titluri (DVD-R / DVD-RW) care să fie redată, cel original sau cel din lista de redare. DVD-VR
	[TEXT / TIME] -Text / Oră - (pag. 45) Verifică timpul scurs și durata rămasă de redat. Introduceți codul temporal pentru căutarea imaginii și a muzicii. Afișază textul DVD / CD sau denumirea pistei MP3. DVD-V DVD-VR VIDEO CD C D DATA-CD DATA DVD Super Audio CD
	[AUTO CALIBRATION] - Autocalibrare - (pag. 79) Ajustează automat nivelul fiecărei boxe. DVD-V DVD-VR VIDEO CD C D DATA-CD DATA DVD Super Audio CD
	[PROGRAM] - Program - (pag. 48) Selectează pistele care să fie redată în ordinea stabilită de dvs. VIDEO CD C D Super Audio CD
	[SHUFFLE] - Aleatoriu - (pag. 49) Ajustează automat nivelul fiecărei boxe. VIDEO CD C D DATA-CD¹⁾ DATA DVD¹⁾ Super Audio CD
	[REPEAT] - Repetitiv - (pag. 50) Asigură redarea întregului disc (toate titlurile/ toate pistele/ toate albumele) de mai multe ori sau repetarea unui titlu/ unui capitol/ unei piste/ unui album. DVD-V DVD-VR VIDEO CD C D DATA-CD DATA DVD Super Audio CD



Element	Denumirea elementului, Funcția, Tipul de disc pentru care este valabil
	<p>[PARENTAL CONTROL] - Repetitiv - (pag. 76) Stabilește restricționările privind redarea cu acest sistem.</p> <p style="text-align: right;">DVD-V DVD-VR VIDEO CD C D DATA-CD DATA DVD Super Audio CD</p>
	<p>[SETUP] - Reglaj - (pag. 82) [QUICK] Setup - (pag. 18) Configurare rapidă : Utilizați Quick Setup pentru a alege limba în care sunt afișate subtitlurile și mesajele, a stabili raportul laturilor imaginii TV, a alege dacă să înceapă sau nu autocalibrarea. [CUSTOM] Setup - Reglaje personalizate : Pe lângă cele de la Quick Setup, puteți realiza numeroase alte reglaje. [RESET] -Inițializare : Readuce reglajele din [SETUP] la varianta implicită.</p> <p style="text-align: right;">DVD-V DVD-VR VIDEO CD C D DATA-CD DATA DVD Super Audio CD</p>
	<p>[ALBUM] (pag. 45) Selectează albumul care să fie redat.</p> <p style="text-align: right;">DATA-CD DATA DVD</p>
	<p>[FILE] - Fișier - (pag. 45) Selectează fișierul de imagine JPEG sau pe cel video DivX²⁾ care să fie redat.</p> <p style="text-align: right;">DATA-CD DATA DVD</p>
	<p>³⁾ [DATE] - Data - (pag. 57) Selectează data la care a fost înregistrată fotografia cu camera digitală.</p> <p style="text-align: right;">DATA-CD DATA DVD</p>
	<p>³⁾ [INTERVAL] (pag. 63) Stabilește intervalul de timp dintre cadrele unei succesiuni de imagini.</p> <p style="text-align: right;">DATA-CD DATA DVD</p>
	<p>³⁾ [EFFECT] - Efect - (pag. 63) Selectează efectele care să fie utilizate pentru schimbarea cadrelor afișate într-o succesiune de imagini.</p> <p style="text-align: right;">DATA-CD DATA DVD</p>
	<p>³⁾ [MODE (MP3, JPEG)] (pag. 63) Selectează tipul de date ; pista audio MP3 (AUDIO), fișierul de imagine JPEG (IMAGE) sau ambele (AUTO) care să fie redat la redarea unui DATA CD / DATA DVD.</p> <p style="text-align: right;">DATA-CD DATA DVD</p>

¹⁾ Cu excepția DivX

²⁾ Numai pentru DivX

³⁾ Aceste elemente nu sunt afișate la redarea unui DATA CD /DATA DVD cu fișiere DivX.

Observație

- Indicatorul simbolului Meniu de comandă devine luminos având culoarea verde  →  când selectați orice element cu excepția [OFF] (numai pentru [PROGRAM], [SHUFFLE] și [REPETAT]). Indicatorul [ORIGINAL/ PLAY LIST] devine luminos, de culoare verde când selectați [PLAY LIST] (varianta implicită).

Lista elementelor Interfeței de reglaje

Ordinea de prezentare a elementelor interfeței poate fi diferită cea afișată în realitate.

Variantele implicite sunt subliniate.

Cu ajutorul Interfeței de reglaje DVD puteți configura următoarele elemente :

LANGUAGE SETUP

- OSD*
- MENU*
- AUDIO*
- SUBTITLE*

SCREEN SETUP

- TV TYPE — 16:9
 - 4:3 LETTER BOX
 - 4:3 PAN SCAN
- HDMI RESOLUTION — AUTO
 - 1920 × 1080i
 - 1280 × 720p
 - 720 × 480/576p
- YCbCr/RGB (HDMI) — YCbCr
 - RGB
- SCREEN SAVER — ON
 - OFF
- BACKGROUND — JACKET
 - PICTURE
 - GRAPHICS
 - BLUE
 - BLACK
- LINE — VIDEO
 - RGB
- 4:3 OUTPUT — FULL
 - NORMAL

CUSTOM SETUP

- HDMI CONTROL — OFF
 - ON
- STB SYNCHRO — OFF
 - ON
- PAUSE MODE — AUTO
 - FRAME
- TRACK SELECTION — OFF
 - AUTO
- MULTI-DISC RESUME — ON
 - OFF
- AUDIO DRC — OFF
 - STANDARD
 - MAX
- AUDIO (HDMI) — OFF
 - AUTO
 - PCM
- DivX

* Alegeți limba care doriți să fie utilizată din lista de limbi afișată.

Lista elementelor din Meniul de sistem

Cu ajutorul Meniului de sistem puteți configura următoarele elemente, folosind butonul SYSTEM MENU al telecomenzii :

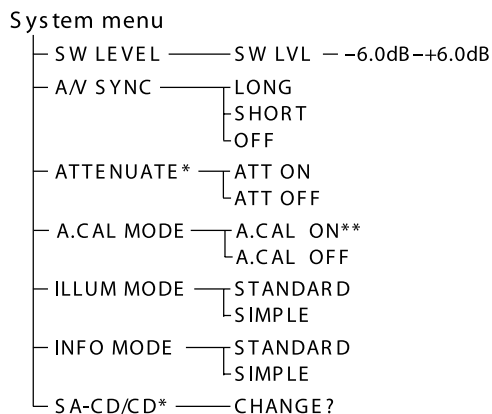

* Depinzând de funcția selectată, este posibil ca elementele "ATTENUATE" și "SA-CD/CD" să nu apară.

** Dacă pe afișajul panoului frontal apare "Setup A.CAL", efectuați operația de autocalibrare. Pentru detalii, consultați pag. 79.

Lista elementelor din Meniul Tuner

Puteți configura următoarele elemente, folosind butonul TUNER MENU al telecomenzii :

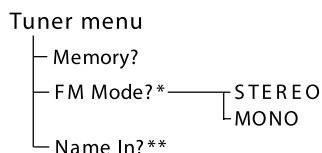

* "FM Mode?" apare numai când pentru funcție este aleasă varianta FM.

** "Name In?" nu apare când sistemul recepționează un post de radio RDS (pag. 70).

Index

Valori numerice

- 16:9 84
- 4:3 LETTER BOX 84
- 4:3 OUTPUT 85
- 4:3 PAN SCAN 84
- 5,1 canale, efect de învăluire 53

A

- A.CAL MODE 81
- Accesorii furnizate 9
- A/V SYNC 58
- Afișajul panoului frontal 55, 102
- ALBUM 45, 96
- ANGLE 57
- Ascultarea
 - altor componente 31
 - sonorului TV 71
- Atmosferă sonoră 33
- ATTENUATE 31
- AUDIO 83
- AUDIO (HDMI) 87
- AUDIO DRC 87
- Autocalibrare 79, 96
- Avans imediat 30

B

- BASS 34
- BACKGROUND 85
- Baterii 9
- Butoane tactile 29
- Boxe - conectare 19

C

- Capitol (CHAPTER) 45, 95
- Căutarea unui anumit punct pe disc 44
- Coaxial (Digital Out) 27
- COMPONENT VIDEO OUT 24
- Conectarea altor componente 26

- Configurare,
 - personalizată 86
 - rapidă 18
- CUSTOM 82

D

- DATA CD 61, 65
- DATA DVD 61, 65
- Denumirea posturilor de radio 69
- Derulare rapidă 44
- Discuri ce pot fi redade 6
- DIMMER 74
- DISPLAY 69
- Discuri ce pot fi redade 6
- DivX® 65, 87, 96
- DOLBY DIGITAL 52, 96
- Dolby Prologic II 96
- DTS 52, 97
- DUAL MONO 73
- DVD 97
- DVD+RW 97
- DVD-RW 97
- DVD, meniu 51
- DVI 23

E

- Efecte 64

F

- Fișier (FILE) 45, 97
- FM, mod 69
- Format
 - progresiv 24, 97
 - intercalat 25
- Frecvențe joase, înalte 34
- Fundal 80

H

- HDMI
 - HDMI RESOLUTION 84
 - Y_C C_R/RGB (HDMI) 84
- HDMI (high-definition multimedia interface) 22, 98
- HDMI CONTROL 37, 86

J

- JPEG 59, 61

I

- Ieșire digitală 27
- INDEX 45
- Inițializare (RESET) 84
- Interfață
 - Meniu comandă 105
 - de Reglaje 108
- Imobilizarea cadrului 44
- ILLUMINATION, mod 74
- INFORMATION, mod 54
- INTERVAL 63

L

- LANGUAGE SETUP 83
- LINE 84
- Limitarea accesului la un anumit nivel pe disc 67
- Limitarea accesului la un nivel de pe disc 79
- Lista codurilor de limbă 100
- Lista codurilor regionale pentru limitarea accesului la disc 100
- Lista elementelor meniului de comandă 106
- Lista de redare 54
- Localizarea unui punct urmărind ecranul TV 44

M

- Mănuirea discurilor 9
- Meniu 83
 - de comandă 105
 - DVD 51
- Modul pauză 86
- MODE (MP3, JPEG) 63
- MOVIE/MUSIC 32
- MP3 59, 61
- MPEG audio 98
- Multilingvă, funcție 97
- Multiunghi, funcție 57, 98

N

NIGHT 35
NIGHT MODE 35

O

OPTICAL (Digital Out) 27
ORIGINAL 54
OSD 83

P

Pistă 99
PARENTAL CONTROL 77
Pauză, mod 86
PBC, redare 67
PCM 97
PICTURE NAVI 46, 62
Posturi de radio 68
Panou din spate 102
PROGRESSIVE AUTO 24
Progresiv, format 24, 97
PROGRESSIVE VIDEO 25

Q

Quick setup 18

R

Radio 68
RDS 70
Redare
 aleatoare 49
 automată 30
 continuă 29
 cu încetinitorul 44
PBC 67
 unui program 48
 repetitivă 50
Reglaje 82
 personale 86
Reglare rapidă 18
Reluarea redării 47
RESET 83
Rulare rapidă înainte și
 înapoi 44

S

S-master 98
S-Force PRO Front
 Surround 33, 98
Scenă 45, 98
SCREEN SAVER 84
SCREEN SETUP 84

Selectare 32

Selectarea unei piste 86
Shuffle, redare (aleatorie) 49
SLEEP (oprire automată) 73
Software bazat pe film / pe
 video 99
Soluționarea
 defecțiunilor 90
Subtitluri 58, 83
Succesiune de imagini 63
Super Audio CD 59, 99
Suprimarea sonorului
 MUTTING 30
SYSTEM MENU 31, 54, 58,
 59, 74, 81

T

Telecomandă 9, 71, 104
TIME / TEXT 45
Titlu 99
TRACK 45
Tip TV (TV TYPE) 84
TV, conectare 21
TVS 60

U

Unghi 57

V

VIDEO CD 34, 51

