

# Rádiomagnetofón s CD prehrávačom

---



Návod na použitie

*CFD-RG880CP*

## VÝSTRAHA

**Aby ste predišli riziku vzniku požiaru a riziku úrazu elektrickým prúdom, nevystavujte zariadenie dažďu ani vlhkosti.**

**Aby ste predišli riziku úrazu elektrickým prúdom, zariadenie neotvárajte. Opravy smie vykonávať len autorizovaný servis.**

Aby ste predišli riziku vzniku požiaru, nezakrývajte ventilačné otvory zariadenia novinami, obrusmi, záclonami atď. Na zariadenie nekladte horiace sviečky.

Aby ste predišli riziku vzniku požiaru alebo úrazu elektrickým prúdom, na zariadenie nekladte nádoby naplnené kvapalinou (napr. vázy).

Sieťovú šnúru zariadenia zapojte do ľahko prístupnej elektrickej zásuvky, aby bolo možné v prípade problémov sieťovú šnúru ihneď odpojiť od elektrickej siete. Ak nastanú problémy a zariadenie nefunguje štandardne, okamžite odpojte sieťovú šnúru od elektrickej siete.

Zariadenie neumiestňujte do uzatvorených miest, ako je napr. vstavaná skriňa alebo knižnica.

Batérie ani batérie nainštalované v zariadení nevystavujte dlhšiu dobu nadmerným teplotám, ako napr. slnečnému žiareniu, ohňu a pod.

Nadmerný akustický tlak v slúchadlách a slúchadlách do uší pri vysokej úrovni hlasitosti môže spôsobiť trvalé poškodenie alebo stratu sluchu.

Identifikačný štítok a dôležité bezpečnostné informácie sú umiestnené na spodnej strane skrinky.



**Likvidácia starých elektrických a elektronických zariadení (Platí v Európskej únii a ostatných európskych krajinách so zavedeným separovaným zberom)**

Tento symbol na výrobku alebo obale znamená, že s výrobkom nemôže byť nakladané ako s domovým odpadom. Miesto toho je potrebné ho doručiť do vyhradeného zberného miesta na recykláciu elektrozariadení. Tým, že zaistíte správne zneškodnenie, pomôžete zabrániť potencionálnemu negatívnemu vplyvu na životné prostredie a ľudské zdravie, ktoré by v opačnom prípade hrozilo pri nesprávnom nakladaní s týmto výrobkom. Recyklácia materiálov pomáha uchovávať prírodné zdroje. Pre získanie ďalších podrobných informácií o recyklácii tohto výrobku kontaktujte prosím váš miestny alebo obecný úrad, miestnu službu pre zber domového odpadu alebo predajňu, kde ste výrobok zakúpili.

Aplikovateľné príslušenstvo: Diaľkové ovládanie (DO)



**Likvidácia starých  
akumulátorov a batérií  
(Platí v Európskej únii  
a ostatných európskych  
krajinách so zavedeným  
separovaným zberom)**

Tento symbol na akumulátore/batérii alebo na jeho obale upozorňuje, že akumulátor/batériu nie je možné likvidovať v netriedenom komunálnom odpade. Tým, že zaistíte správnu likvidáciu akumulátorov/batérií, pomôžete zabrániť potencionálnemu negatívnemu vplyvu akumulátorov/batérií na životné prostredie a ľudské zdravie, ktoré by v opačnom prípade hrozilo pri nesprávnom nakladaní s akumulátormi/batériami. Recyklácia materiálov pomáha uchovávať prírodné zdroje.

Ak zariadenia musia byť z bezpečnostných a prevádzkových dôvodov alebo kvôli zachovaniu dát neustále napájané zabudovaným akumulátorom/batériou, tento akumulátor/batériu smie vymieňať len kvalifikovaný servisný pracovník. Pre zabezpečenie správneho nakladania s akumulátorom/batériou odovzdajte zariadenie, ktorému uplynula doba životnosti do zberného strediska prevádzkujúceho recykláciu a likvidáciu odpadu z elektrických a elektronických zariadení.

S ostatnými akumulátormi/batériami nakladajte v zmysle platných miestnych predpisov a noriem. Akumulátory a batérie odovzdajte na vyhradené zberné miesto pre recykláciu použitých akumulátorov a batérií.

Pre získanie ďalších podrobných informácií o recyklácii tohto výrobku alebo akumulátorov/batérií kontaktujte prosím váš miestny alebo obecný úrad, miestnu službu pre zber domového odpadu alebo predajňu, kde ste výrobok zakúpili.

**Informácia pre spotrebiteľov:  
Nasledovná informácia sa  
vzťahuje len na zariadenia  
predávané v krajinách s platnou  
legislatívou a smernicami EU**

Výrobcom tohto produktu je spoločnosť Sony Corporation, 1-7-1 Konan Minato-ku Tokyo, Japonsko. Autorizovaným predstaviteľom ohľadom záležitostí týkajúcich sa nariadení EMC a bezpečnosti produktu je spoločnosť Sony Deutschland GmbH, Hedelfinger Strasse 61, 70327 Stuttgart, Nemecko. Ohľadom služieb alebo záručných záležitostí použite adresy uvedené v samostatnom servisnom alebo záručnom liste.

**Poznámka k duálnym diskom**

Duálny disk (DualDisc) je obojstranný disk, ktorý má DVD záznam nahraný na jednej strane a digitálny zvuk na druhej strane. Keďže strana disku DualDisc s audio záznamom nezodpovedá štandardu CD, nie je ich prehrávanie v tomto zariadení zaručené.

**Audio disk kódovaný  
technológiou pre ochranu  
autorských práv**

Zariadenie je určené na prehrávanie diskov kompatibilných so štandardom Compact Disc (CD). V poslednom čase niektoré hudobné vydavateľstvá distribuujú disky kódované technológiou pre ochranu autorských práv. Medzi takýmito diskmi sa môžu vyskytovať tiež disky, ktoré nevyhovujú štandardu CD a z toho dôvodu ich nemusí byť možné v tomto zariadení prehrávať.

Technológia kódovania MPEG Layer-3 a patenty sú licencované spoločnosťami Fraunhofer IIS a Thomson.

## Zdroje napájania

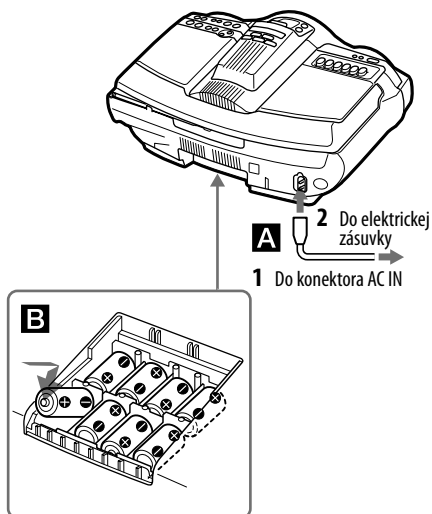

Zapojte sieťovú šnúru **A** alebo vložte osem batérií R20 (typ D) (nedodávané) do priestoru pre batérie **B**.

### Poznámky

- Vymeňte batérie, keď prestane svietiť indikátor OPR/BATT [21] alebo prestane fungovať zariadenie. Do zariadenia vložte nové batérie. Pred výmenou batérií skontrolujte, či ste zo zariadenia vybrali CD disk a odpojili ste od neho všetky USB zariadenia.
- Ak chcete zariadenie napájať z batérií, odpojte od neho sieťovú šnúru.
- Keď zariadenie napájate z batérií, nie je ho možné zapnúť pomocou diaľkového ovládania.

### Príprava diaľkového ovládania (DO)

Vložte dve batérie R6 (typ AA) (nedodávané).

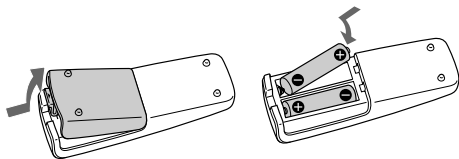

### Výmena batérií

Pri štandardnom používaní by mali batérie vydržať cca 6 mesiacov. Ak už zariadenie nereaguje na povely DO, vymeňte všetky batérie za nové.

## Základné operácie

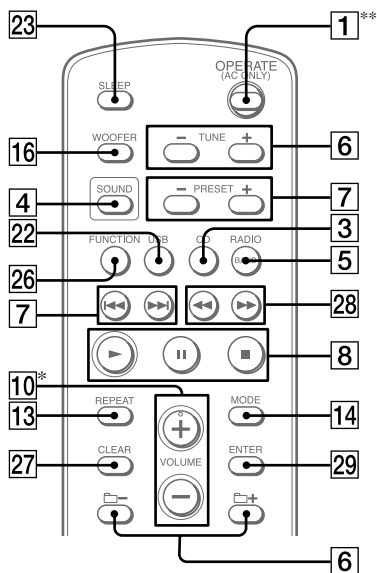
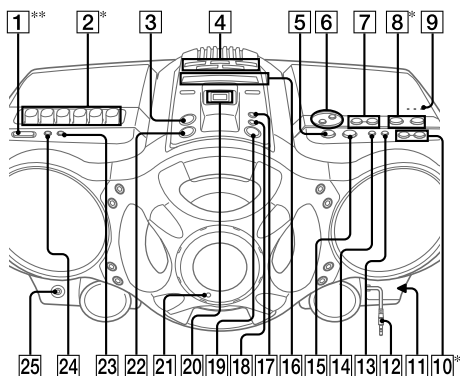

\* Tlačidlá VOL + (VOLUME + na DO) [10], ►► [8] a ►► [2] (na zariadení) majú hmatový bod.

\*\* V niektorých krajinách je toto tlačidlo označované ako "POWER".

## Pred používaním zariadenia

### Prevádzkové napätie

Prevádzkové napätie zariadenia je uvedené na spodnej strane zariadenia. Pre zmenu kroku ladenia v pásme AM, ladiaceho rozsahu frekvencie a prevádzky so striedavým napätím skontrolujte prevádzkové napätie zariadenia.

### Zapnutie/vypnutie napájania

Stlačte OPERATE (POWER) [1].

### Nastavenie hlasitosti

Stlačte VOL +, - (VOLUME +, - na DO) [10].

### Počúvanie prostredníctvom slúchadiel

Slúchadlá pripojte do konektora  (slúchadlá) [25].

### Voľba zvukových charakteristík

Stláčaním ROCK, DANCE, SALSA, REGGAETON alebo FLAT [4] zvolíte požadovaný spôsob zvýraznenie zvuku. (Na DO stláčajte opakovane SOUND [4].)

Indikátor úrovne zobrazuje na displeji úroveň vstupného audio signálu.

## Zvýraznenie nízkych tónov

Stlačte POWER DRIVE WOOFER (WOOFER na DO) [16]. Účinnosť funkcie WOOFER je možné meniť nasledovne:

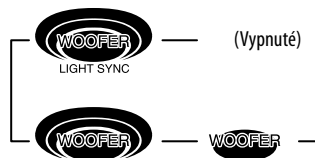

Po aktivovaní funkcie LIGHT SYNC sa okolo stredohlbokotónového reproduktora rozsvetecuje svetelný kruh, ktorého intenzita sa mení v závislosti od úrovne zvukového signálu.

Pre aktivovanie štandardného režimu stláčajte tlačidlo opakovane, kým indikátor z displeja nezmizne.

### Poznámky

- Keď je aktivovaný vypínací časovač, svetelný kruh nesvieti, aj keď je aktivovaná funkcia WOOFER.
- Keď používate slúchadlá, nie je možné aktivovať funkciu WOOFER.

## Vypnutie predvážacieho režimu

Keď sieťovú šnúru pripojíte do elektrickej zásuvky, automaticky sa spustí predvážací režim. Predvážací režim vypnete stlačením OPERATE (POWER) [1].

Ak nechcete aby sa zaplo napájanie zariadenia, nasledovným postupom ho vypnete:

- 1 Ztlačte a pridržierte DSPL/ENT [24] a súčasne stlačte ■ [8].

Pre obnovenie predvážacieho režimu zopakujte uvedený postup.

### Poznámka

Keď zariadenie napájate z batérií, predvážací režim sa neaktivuje.

## Prehrávanie CD/MP3/WMA disku

- 1 Stlačte CD **[3]** na zariadení.  
(Na DO stlačte OPERATE (POWER) **[1]**  
a potom CD **[3]**.)
- 2 Na zariadení stlačte **▲** PUSH OPEN/CLOSE **[9]**  
a na nosič v priestore CD disku položte disk  
popísom nahor.  
Stlačením **▲** PUSH OPEN/CLOSE **[9]**  
na zariadení zatvorte kryt nosiča CD disku.

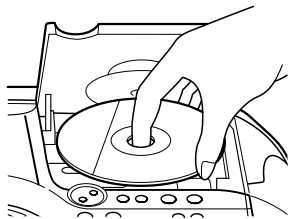

- 3 Stlačte **▶▶** na zariadení (**▶▶** na DO) **[8]**.  
Zariadenie prehrá jedenkrát všetky skladby/  
MP3/WMA súbory.  
Keď vložíte MP3/WMA disk, po načítaní  
informácií o súboroch sa na displeji zariadenia  
zobrazí "MP3" alebo "WMA".

Audio CD disk

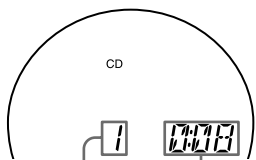

Číslo skladby

Prehrávací čas

MP3/WMA disk (Príklad: Ak vložíte MP3 disk)

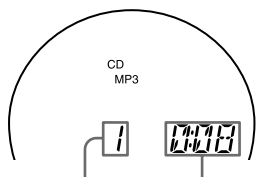

Číslo MP3/WMA súboru

Po zobrazení názvu skladby  
sa zobrazí prehrávací čas\*.

\* Ak je prehrávací čas dlhší ako 100 minút,  
na displeji sa zobrazí "--:--".

Pre	Stlačte
Pozastavenie prehrávania	<b>▶▶</b> na zariadení ( <b>▶▶</b> na DO) <b>[8]</b> . Prehrávanie obnovíte opätovným stlačením tlačidla.
Zastavenie prehrávania	<b>■</b> <b>[8]</b> .
Prepnutie na nasledujúcu skladbu/MP3/WMA súbor	<b>▶▶</b> <b>[7]</b> .
Prepnutie na predchádzajúcu skladbu/MP3/WMA súbor	<b>◀◀</b> <b>[7]</b> .
Výber priečinka na MP3/WMA disku	<b>◻</b> + pre výber smerom dopredu a <b>◻</b> – pre výber smerom dozadu <b>[6]</b> .
Vyhľadanie miesta v skladbe počas jej prehrávania	<b>▶▶▶</b> (dopredu) alebo <b>◀◀◀</b> (dozadu) <b>[7]</b> a pridržte počas prehrávania dovtedy, kým nevyhľadáte požadované miesto ( <b>◀◀</b> alebo <b>▶▶</b> <b>[28]</b> na DO).
Vyhľadanie miesta v skladbe sledovaním displeja	<b>▶▶</b> (dopredu) alebo <b>◀◀</b> (dozadu) <b>[7]</b> a pridržte v režime pozastavenia dovtedy, kým nevyhľadáte požadované miesto ( <b>◀◀</b> alebo <b>▶▶</b> <b>[28]</b> na DO).
Vybratie CD disku	<b>▲</b> PUSH OPEN/CLOSE <b>[9]</b> .

### Rady

- Prehrávanie sa spustí od naposledy prehrávanej skladby/MP3/WMA súboru (Resume Play (Režim obnovenia prehrávania)). V režime zastavenia sa zobrazí číslo skladby/MP3/WMA súboru, ktorý sa bude prehrávať.
- Pre zrušenie režimu obnovenia prehrávania (ak chcete prehrávanie spustiť od začiatku prvej skladby/MP3/WMA súboru), stlačte **■** **[8]** v režime zastavenia CD disku. Keď otvoríte priestor CD disku alebo vypnete zariadenie, režim obnovenia prehrávania sa tiež zruší.

### Poznámka

Ak na displeji svieti "SHUF" alebo "PGM", nie je možné vyhľadať požadovanú skladbu. Stlačte **■** **[8]** a potom opakovane stláčajte MODE **[14]** dovtedy, kým z displeja nezmizne "SHUF" a "PGM".

## Príklad štruktúry priečinkov a poradia prehrávania

Poradie prehrávania priečinkov a súborov je nasledovné:

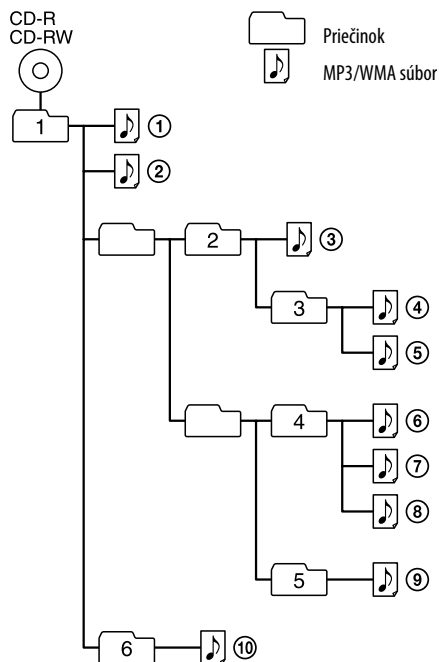

### Poznámky k MP3/WMA diskom

- Po vložení disku z neho zariadenie načíta všetky súbory. Počas načítavania sa zobrazuje "READING". Ak je na disku príliš veľa priečinkov alebo iných ako MP3/WMA súborov, môže spustenie prehrávania disku alebo nasledovného MP3/WMA súboru trvať dlhší čas. Odporúčame vám, aby ste na MP3/WMA disk neukladali nepotrebné priečinky a iné ako MP3/WMA súbory.
- Priečinok, ktorý neobsahuje žiadny MP3/WMA súbor sa preskočí.
- Maximálny počet súborov: 511  
Maximálny počet priečinkov: 511 (vrátane hlavného priečinka)  
Maximálny počet úrovní vetvenia priečinkov: 8
- Názvy priečinkov a súborov sa môžu zobrazit' maximálne s 32 znakmi vrátane úvodzoviek.
- Zariadenie dokáže zobrazit' znaky A - Z, 0 - 9, a \_ . Iné znaky sa zobrazia ako "\_".
- Toto zariadenie podporuje zobrazovanie informácií ID3 tag verzie 1.0, 1.1, 2.2, 2.3 a 2.4. Keď súbor obsahuje informáciu ID3 tag, zariadenie zobrazí "názov skladby", "meno interpreta" a "názov albumu". Ak súbor neobsahuje informáciu ID3 tag, namiesto názvu skladby sa zobrazí "NO TITLE", namiesto mena interpreta "NO ARTIST" a namiesto názvu albumu sa

zobrazí "NO ALBUM". Zariadenie dokáže zobrazit' až 32 znakov informácie ID3 tag.

- Pri pomenovávaní skladby nezabudnite k názvu súboru pridať príponu ".mp3" alebo ".wma".
- Ak priradíte príponu ".mp3" alebo ".wma" k inému ako MP3/WMA súboru, zariadenie nerozpozná súbor správne a bude sa reprodukovat' náhodný hluk, ktorý môže poškodiť reproduktory.
- Názov súboru sa nemusí zhodovať s informáciou ID3 tag.

## Počúvanie rozhlasu

- Na zariadení stlačíte opakovane RADIO/BAND•AUTO PRESET [5] (RADIO/BAND [5] na DO). Po každom stlačení tlačidla sa zobrazenie mení nasledovne:  
"FM" → "AM"
- Zatlačte a pridržiťe [TUNE +] alebo - [6] dovtedy, kým sa na displeji nezačne menit' frekvencia.  
Zariadenie ladí rozhlasové frekvencie automaticky a zastaví automaticky, keď naladí rozhlasovú stanicu s dobrým signálom. Ak sa rozhlasová stanica nenaladí, stlačíte opakovane [TUNE +] alebo - [6] a naladíte stanicu manuálne. Keď sa naladí rozhlasové FM stereo vysielanie, zobrazí sa "ST".

### Rada

Ak je FM vysielanie zašumené, stlačíte MODE [14], kým sa na displeji nezobrazí "Mono" a príjem rozhlasového signálu bude monofonicky.

## Zmena kroku ladenia v rozhlasovom pásme AM

Ak potrebujete zmenit' krok ladenia v pásme AM, vykonajte nasledovný postup:

- Na zariadení stlačíte RADIO/BAND•AUTO PRESET [5], kým sa nezobrazí "AM".
- Zatlačte a pridržiťe DSPL/ENT [24], kým nezačne na displeji blikať číslo predvoľby, potom na zariadení zatlačte na dve sekundy RADIO/BAND•AUTO PRESET [5].
- Stláčaním PRESET + alebo - [7] na zariadení zvolíte "9K STEP" pre krok ladenia 9 kHz alebo "10K STEP" pre krok ladenia 10 kHz.
- Stlačte DSPL/ENT [24] na zariadení.

Po zmene kroku ladenia je potrebné nanovo naladit' uložené rozhlasové stanice.

## Prehrávanie kazety

Používajte tlačidlá na zariadení.

- 1 Stlačte **■▲** [2] na zariadení a do priestoru pre kazetu vložte kazetu stranou, ktorú chcete prehrávať smerom dopredu. Používajte len kazety typu TYPE I (normal). Priestor pre kazetu zatvorte.

Páska v kazete nesmie byť uvoľnená ani zamotaná, aby nedošlo k poškodeniu kazety alebo zariadenia.

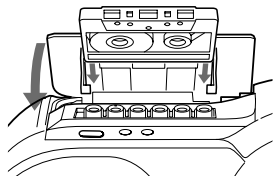

- 2 Stlačte **▶** [2] na zariadení.

Prehrávanie sa spustí.

Pre	Stlačte
Pozastavenie prehrávania	<b>  </b> [2] na zariadení. Prehrávanie obnovíte opätovným stlačením tlačidla.
Zastavenie prehrávania	<b>■▲</b> [2] na zariadení.
Prevíjanie vpred alebo vzad	<b>◀▶</b> alebo <b>▶▶</b> [2] na zariadení. (prevíjanie vzad alebo vpred)
Vysunutie kazety	<b>■▲</b> [2] na zariadení.

## Nahrávanie na kazetu

Používajte tlačidlá na zariadení.

- 1 Stlačením **■▲** [2] na zariadení otvorte priestor pre kazetu a vložte prázdnu kazetu stranou, na ktorú chcete nahrávať smerom dopredu. Používajte len kazety typu TYPE I (normal). Priestor pre kazetu zatvorte.
- 2 Zvoľte zdroj zvuku, z ktorého chcete nahrávať.  
Pre nahrávanie z CD prehrávača stlačte **CD** [3] na zariadení a vložte CD disk.  
Pre nahrávanie z USB zariadenia stlačte **USB** [22] na zariadení a pripojte USB zariadenie.  
Pre nahrávanie z rozhlasovej stanice nalaďte požadovanú stanicu (pozri časť "Počúvanie rozhlasu").
- 3 Stlačením **●** [2] na zariadení spustíte nahrávanie (automaticky sa tiež zatlačí **▶**).

Pre	Stlačte
Pozastavenie nahrávania	<b>  </b> [2] na zariadení. Nahrávanie obnovíte opätovným stlačením tlačidla.
Zastavenie nahrávania	<b>■▲</b> [2] na zariadení.

### Rady

- Zmena úrovne hlasitosti alebo úrovne audio signálu nemá vplyv na úroveň záznamu.
- Ak sa pri rozhlasovej AM stanici po stlačení **●** [2] v kroku 3 ozývajú pískavé tóny, stlačte **MODE** [14] na zariadení a zvoľte režim ISS (Interference Suppress Switch), ktorý eliminuje takýto hluk.
- Nahrávanie je najlepšie vykonávať pri napájaní pomocou sieťovej šnúry.
- Pre vymazanie záznamu vykonajte nasledovný postup:
  - 1 Vložte kazetu, z ktorej chcete vymazať záznam.
  - 2 Skontrolujte, či je zobrazené "TAPE". (Ak "TAPE" nie je zobrazené, stlačajte **▶** [2] zariadení alebo **FUNCTION** [26] na DO, kým sa požadované zobrazenie neobjaví.)
  - 3 Stlačte **●** [2] na zariadení.



## Prehrávanie hudby z USB zariadenia

Môžete prehrávať a počúvať hudbu z USB zariadenia (digitálny audio prehrávač alebo USB pamäťová jednotka). Toto zariadenie dokáže prehrávať audio súbory formátu WMA a MP3\*. Pozri zoznam v časti “USB zariadenia podporujúce prehrávanie/nahrávanie”, v ktorom sú uvedené USB zariadenia pripojiteľné k tomuto zariadeniu.

\* Súbory, ktoré obsahujú ochranu proti kopírovaniu (Digital Rights Management), toto zariadenie nedokáže prehrať.

- 1 Stlačte USB [22] na zariadení.
- 2 Pripojte USB zariadenie do ⇄ (USB) portu [20]. Rozsvieti sa modrý indikátor a na displeji sa zobrazí “USB MEMORY”.
- 3 Stlačte ▶|| [8].  
Prehrávanie sa spustí.

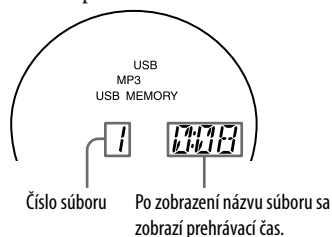

- 4 Stláčaním VOL + alebo - (VOLUME + alebo - na DO) [10] nastavte hlasitosť.

## Ďalšie operácie

Pre	Stlačte
Pozastavenie prehrávania	▶   [8]. Prehrávanie obnovíte opätovným stlačením tlačidla*.
Zastavenie prehrávania	■ [8].
Výber priečinka	☐ + alebo - [6].
Výber súboru	◀◀ alebo ▶▶ [7].
Vyhľadanie miesta v súbore	◀◀ alebo ▶▶ [7] pridržiť zatlačené počas prehrávania a uvoľníte v požadovanom mieste (◀◀ alebo ▶▶ [28] na DO).
Výber režimu Repeat Play	Opakovane REPEAT [13] na zariadení, kým sa nezobrazí “↶” alebo “↷”.
Odpojenie USB zariadenia	■ [8] a pridržiť dovtedy, kým sa nezobrazí “NO DEV” a potom odpojte USB zariadenie.

\* Pri prehrávaní VBR MP3 súboru môže zariadenie obnoviť prehrávanie z iného miesta.

## Rady

- Prehrávanie sa spustí od naposledy prehrávaného MP3/WMA súboru (Resume Play). V režime zastavenia sa zobrazí číslo MP3/WMA súboru a prehrávací čas pre prehratie súboru.
- Pre zrušenie režimu obnovenia prehrávania (ak chcete prehrávanie spustiť od začiatku prvého MP3/WMA súboru) stlačte ■ [8].

## Poznámka

Pred odpojením USB zariadenia vždy zatlačte a pridržiť ■ [8] dovtedy, kým sa nezobrazí “NO DEV”. Odpojením USB zariadenia, keď nie je zobrazené “NO DEV”, môžete poškodiť dáta v USB zariadení, alebo môžete poškodiť samotné USB zariadenie.

## Zmena režimu prehrávania

V režime zastavenia prehrávania z USB zariadenia stláčajte MODE [14]. Môžete zvoliť bežné prehrávanie Normal Play (“☐” pre všetky súbory na USB zariadení), náhodné prehrávanie Shuffle Play (“SHUF” alebo “☐ SHUF”) alebo prehrávanie programu Program Play (“PGM”).

## Poznámky k USB zariadeniu

- Počas prehrávania nie je možné zmeniť režim prehrávania.
- Spustenie prehrávania môže niekedy určitý čas trvať ak:
  - Štruktúra priečinkov je zložitá.
  - USB zariadenie je takmer zaplnené.
- Po pripojení USB zariadenia z neho zariadenie načíta všetky súbory. Ak je v USB zariadení množstvo súborov alebo priečinkov, ich načítavanie môže trvať dlhý čas.
- Zariadenie a USB zariadenie neprepájajte cez USB rozbočovač (hub).
- Pri niektorých USB zariadeniach môže byť medzi vykonaním operácie na USB zariadení a jej vykonaním týmto zariadením časové oneskorenie.
- Zariadenie nemusí podporovať všetky funkcie poskytované pripojeným USB zariadením.
- Súbory nahrané týmto zariadením sa prehrávajú v poradi, v akom boli nahrané do priečinka. Súbory nahrané iným zariadením (napr. pomocou PC) sa nemusia prehrať v poradi, v akom boli nahrané.
- Poradie prehrávania v zariadení sa môže líšiť od poradia prehrávania na pripojenom USB zariadení.
- Na USB zariadenie s MP3/WMA súbormi neukladajte iné ako MP3/WMA súbory ani nepotrebné priečinky.
- Počas prehrávania sa preskočia priečinky, ktoré neobsahujú žiadny MP3/WMA súbor.
- Zariadenie dokáže prehrávať len MP3/WMA súbory s príponou “.mp3” a “.wma”.
- Ak sú na disku súbory s príponou “.mp3” alebo “.wma”, ale nejde o súbory MP3/WMA, môže sa reprodukovať šum alebo môže dôjsť k poruche.
- USB zariadenie môže obsahovať maximálne 999 MP3/WMA súborov a 255 priečinkov. Maximálny počet MP3/WMA súborov a priečinkov sa môže líšiť v závislosti od štruktúry súborov a priečinkov.
- Kompatibilita so všetkými kódovacími/zapisovacími softvérmi MP3/WMA súborov, záznamovými zariadeniami a médiami nie je zaručená. Ak použijete nekompatibilné USB zariadenie, môže vypadávať zvuk alebo sa môže reprodukovať hluk, prípadne sa zo zariadenia nebude dať prehrávať vôbec.

## Nahrávanie obsahu disku na USB zariadenie

Po pripojení USB zariadenia (digitálny audio prehrávač alebo USB pamäťové médium) do ⏪ (USB) portu [20] na zariadení môžete do USB zariadenia nahrávať hudbu uloženú na disku. Toto zariadenie podporuje nahrávanie len CD-DA a MP3/WMA diskov. Do USB zariadenia je prostredníctvom tohto zariadenia možné nahrávať aj z kazetového magnetofónu a rádia. Toto zariadenie nahráva audio súbory vo formáte MP3 alebo WMA. Približná rýchlosť nahrávania je 1 MB za minútu pri nahrávaní z CD disku. Pri nahrávaní z MP3/WMA disku môže byť rýchlosť nahrávania aj vyššia. Pozri zoznam v časti “USB zariadenia podporujúce prehrávanie/nahrávanie”, v ktorom sú uvedené USB zariadenia pripojiteľné k tomuto zariadeniu.

## Synchronizované nahrávanie

Táto funkcia umožňuje jednoducho nahráť celý obsah disku na USB zariadenie.

- 1 Do ⏪ (USB) portu [20] pripojte USB zariadenie s dostatočnou kapacitou pre záznam.
  - Ak je na prepojenie potrebný USB kábel, použijte USB kábel dodávaný s USB zariadením. Podrobnosti o prepojení nájdete v návode na použitie dodávanom s USB zariadením.
- 2 Stlačte CD [3] a vložte disk, z ktorého chcete nahrávať.
- 3 Počas zastavenia prehrávania z CD prehrávača zvolte stláčaním PLAY MODE [14] režim prehrávania.

Po spustení nahrávania sa režim prehrávania automaticky prepne do bežného režimu prehrávania Normal Play, ak je zariadenie v režime náhodného prehrávania Shuffle Play, opakovaného prehrávania Repeat Play alebo prehrávania programu Program Play (nie sú naprogramované žiadne skladby alebo súbory MP3/WMA). Podrobnosti o režimoch prehrávania pozri v časti “Zmena režimu prehrávania” v kapitole “Prehrávanie hudby z USB zariadenia”.

- 4 Stlačte REC CD ► USB [19] na zariadení. Začne blikať “REC” a na displeji sa bude cyklicky zobrazovať “CD SYNC”, “FREExxxM”\* (zostávajúci voľný priestor na USB zariadení) a “PUSH ENT”.

Červený indikátor začne blikať. USB zariadenie sa prepne do pohotovostného režimu nahrávania a toto zariadenie do režimu pozastavenia prehrávania.

\* Ak je veľkosť voľného priestoru v gigabajtoch, ako jednotka sa zobrazí “FREExxxG”.

- 5 Stlačte ENTER [18] na zariadení. Spustí sa nahrávanie. Červený indikátor počas nahrávania prestane blikať a začne svietiť. Po dokončení nahrávania sa zariadenie aj USB zariadenie automaticky zastavia.

## Nahrávanie REC1

Tento postup umožňuje na USB zariadenie jednoducho nahráť skladbu alebo MP3/WMA súbor, ktorý je práve prehrávaný.

- 1 Do ◀ (USB) portu [20] pripojte USB zariadenie s dostatočnou kapacitou pre záznam.
- 2 Stlačte CD [3] a vložte disk so skladbou alebo MP3/WMA súborom, ktorý chcete nahráť.
- 3 Zvoľte skladu alebo MP3/WMA súbor a spustíte jeho prehrávanie.
- 4 Počas prehrávania zvolenej skladby alebo MP3/WMA súboru stlačte na zariadení REC CD ► USB [19].

Začne blikať “REC” a na displeji sa bude cyklicky zobrazovať “REC 1”, “FREExxxM”\* (zostávajúci voľný priestor na USB zariadení) a “PUSH ENT”. USB zariadenie sa prepne do pohotovostného režimu nahrávania a toto zariadenie do režimu pozastavenia prehrávania.

\* Ak je veľkosť voľného priestoru v gigabajtoch, ako jednotka sa zobrazí “FREExxxG”.

- 5 Stlačte ENTER [18] na zariadení. Spustí sa nahrávanie. Po dokončení nahrávania bude CD prehrávač pokračovať v prehrávaní.

## Zastavenie nahrávania

Stlačte ■ [8].

Červený indikátor zhasne.

## Odpojenie USB zariadenia

- 1 Stlačte USB [22], keď je zariadenie v režime zastavenia prehrávania.
- 2 Zatláčte a pridržte ■ [8] na zariadení dovtedy, kým sa na displeji nezobrazí “NO DEV”.
- 3 Odpojte USB zariadenie

## Vymazanie MP3/WMA súborov alebo priečinkov z USB zariadenia

MP3/WMA súbory alebo priečinky môžete z USB zariadenia vymazať.

- 1 Do ◀ (USB) portu [20] pripojte USB zariadenie s možnosťou záznamu.
- 2 Stlačte USB [22] na zariadení.
- 3 Stláčaním □ + alebo - [6] zvolte priečinok, alebo stláčaním ◀◀ alebo ▶▶ [7] zvolte MP3/WMA súbor.
- 4 Stlačte ERASE /MEMORY SELECT [17] na zariadení. Na displeji sa zobrazí “ERASE”. Pri vymazávaní skladby sa zobrazí “TRACK” a následne “ERASE?”. Pri vymazávaní priečinka sa zobrazí “FOLDER” a následne “ERASE?”. Pre zrušenie operácie vymazania stlačte ■ [8].
- 5 Stlačte ENTER [18] na zariadení. Červený indikátor začne blikať a zvolený MP3/WMA súbor alebo priečinok sa vymaže. Červený indikátor počas vymazávania začne svietiť a po jeho dokončení zhasne.

## Výber cieľového miesta pre nahrávanie v USB zariadení

Ak má USB zariadenie viac ako jednu pamäť (napríklad zabudovanú pamäť a pamäťovú kartu), môžete si zvoliť, z ktorej pamäte budete čítať/na ktorú budete nahrávať.

- 1 Do ◀ (USB) portu [20] pripojte USB zariadenie.
- 2 Stlačte USB [22] na zariadení.
- 3 V režime zastavenia stlačte na zariadení ERASE /MEMORY SELECT [17]. Zobrazí sa “SELECT?”. Ak už je audio súbor alebo priečinok zvolený, zobrazí sa “ERASE?”. Ak chcete zvoliť “SELECT?”, stlačte opäť ERASE /MEMORY SELECT [17].
- 4 Stlačte ENTER [18] na zariadení. Zobrazí sa názov pamäte. Názov pamäte môže byť rôzny v závislosti od špecifikácií USB zariadenia.
- 5 Stláčaním ◀◀ alebo ▶▶ [7] zvolte pamäť. Ak je možné zvoliť len jednu pamäť, pokračujte krokom 6. Pre zrušenie tejto operácie stlačte ■ [8].
- 6 Stlačte ENTER [18] na zariadení.
- 7 Spustite nahrávanie vykonaním krokov 2 až 5 z časti “Synchronizované nahrávanie” alebo “Nahrávanie REC1”.

## Všeobecné pravidlá o vytváraní súborov a priečinkov

Ak do USB zariadenia nahrávate prvýkrát, tak v hlavnom priečinku "ROOT" sa vytvorí podpriečinok "MUSIC". Priečinky a súbory sa budú v priečinku "MUSIC" vytvárať podľa nižšie uvedených metód nahrávania.

### Synchronizované nahrávanie<sup>1)</sup>

Zdroj pre nahrávanie	Názov priečinka	Názov súboru
MP3/WMA	Rovnaký ako zdroj pre nahrávanie <sup>2)</sup>	
CD-DA	"FLDR001" <sup>3)</sup>	"TRACK001" <sup>4)</sup>

### Nahrávanie REC1

Zdroj pre nahrávanie	Názov priečinka	Názov súboru
MP3/WMA	"REC1" <sup>5)</sup>	Rovnaký ako zdroj pre nahrávanie <sup>2)</sup>
CD-DA		"TRACK001" <sup>4)</sup>

<sup>1)</sup> V režime Program Play má priečinok názov "FLDRxxx" a názov súboru závisí od zdroja pre nahrávanie (CD-DA alebo MP3/WMA disk). Podrobnosti o režimoch prehrávania pozri v časti "Zmena režimu prehrávania" v kapitole "Prehrávanie hudby z USB zariadenia".

<sup>2)</sup> Je možné zadať názov až s 32 znakmi.

<sup>3)</sup> Názvy priečinkov sú priradované postupne a ich maximálny počet je 255 (vrátane hlavného priečinka a priečinka MUSIC).

<sup>4)</sup> Názvy súborov sú priradované postupne.

<sup>5)</sup> Po každom nahrávaní REC1 je nový súbor nahraný do priečinka "REC1".

## Poznámky

- Počas nahrávania alebo vymazávania neodpájajte USB zariadenie. Ak USB zariadenie odpojíte, môže dôjsť k poškodeniu dát na USB zariadení alebo k poškodeniu samotného USB zariadenia.
- Zariadenie a USB zariadenie neprepájajte cez USB rozbočovač (hub).
- Pri nahrávaní z CD disku sa skladby ukladajú ako MP3 súbory s dátovým tokom 128 kb/s. Pri nahrávaní z MP3/WMA disku sa MP3/WMA súbory ukladajú s rovnakým dátovým tokom ako pôvodné MP3/WMA súbory.
- Počas nahrávania z MP3/WMA disku sa nereprodukuje žiadny zvuk a zobrazí sa "HI-SPEED".
- Do vytvorených MP3/WMA súborov sa neukladá informácia CD Text.
- Ak nahrávanie prerušíte počas jeho priebehu, vytvorí sa neúplný súbor MP3/WMA ukončený v mieste, pri ktorom došlo k ukončeniu nahrávania.
- Nahrávanie sa zastaví automaticky, ak:
  - počas nahrávania sa USB zariadenie zaplnilo alebo
  - počet súborov MP3/WMA na USB zariadení dosiahol limitovaný počet, ktorý zariadenie dokáže sprístupniť.
- USB zariadenie môže obsahovať maximálne 999 MP3/WMA súborov a 255 priečinkov (vrátane hlavného priečinka a priečinka MUSIC). Maximálny počet MP3/WMA súborov a priečinkov sa môže líšiť v závislosti od štruktúry MP3/WMA súborov a priečinkov.
- V režime Shuffle Play alebo Program Play nie je možné MP3/WMA súbory a priečinky vymazať.
- Ak odstraňovaný priečinok obsahuje iné než MP3/WMA súbory alebo včlenené priečinky, tieto sa neodstránia.
- Ak na USB zariadení už existuje priečinok alebo súbor s rovnakým názvom, pôvodný priečinok alebo súbor sa pri nahrávaní neprepiše, ale nový priečinok alebo súbor sa označí názvom s číslom o jedno vyšším.
- Počas nahrávania skladieb z MP3/WMA disku na USB zariadenie sa nereprodukuje žiadny zvuk.

## Ďalšie operácie

### Používanie displeja

Prostredníctvom displeja môžete zobraziť informácie o CD disku.

### Zobrazenie informácií o audio CD disku

#### Zobrazenie celkového počtu skladieb a prehrávacieho času CD disku

Počas zastavenia prehrávania z CD prehrávača stlačte ■ [8]. Požadované informácie sa zobrazia na displeji.

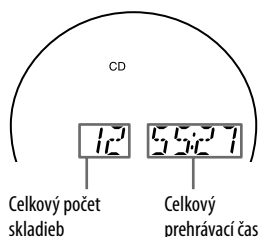

### Zobrazenie informácií o MP3/WMA disku

#### Zobrazenie celkového počtu priečinkov a celkového počtu súborov na CD disku

Počas zastavenia prehrávania z CD prehrávača stlačte ■ [8]. Požadované informácie sa zobrazia na displeji.

MP3/WMA disk (Príklad: Ak vložíte MP3 disk)

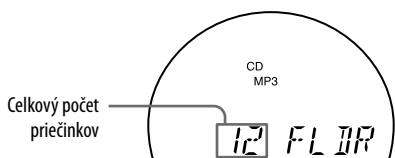

### Zobrazenie informácií o súbore

Počas prehrávania MP3/WMA disku stlačte DSPL/ENT [24] na zariadení. Zobrazenie na displeji sa mení nasledovne:

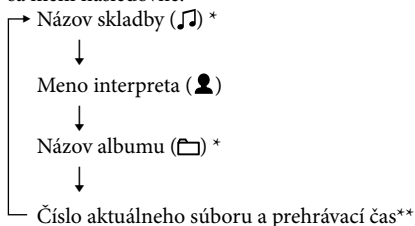

\* Ak súbor neobsahuje informáciu ID3 tag, na displeji sa zobrazí názov súboru alebo priečinka.

\*\*Táto informácia sa zobrazí za niekoľko sekúnd po zobrazení mena interpreta alebo názvu albumu.

## Prehrávanie skladieb/MP3/WMA súborov v náhodnom poradí

### (Shuffle Play)

Skladby/MP3/WMA súbory môžete prehrávať v náhodnom poradí. Pri prehrávaní MP3/WMA disku môžete vo zvolenom priečinku prehrávať MP3/WMA skladby tiež v náhodnom poradí (Folder Shuffle Play).

1 Stlačte tlačidlo CD [3].

Na displeji sa zobrazí "CD".

2 Stlačte MODE [14], kým sa na displeji nezobrazí "SHUF".

Keď zvolíte režim Folder Shuffle Play (len MP3/WMA disk), stlačte MODE [14] na zariadení dovtedy, kým sa na displeji nezobrazí "☐" a "SHUF". Potom stláčaním ☐ TUNE + alebo - [6] na zariadení zvolte požadovaný priečinok.

3 Stláčením ►|| [8] na zariadení spustíte režim Shuffle Play.

### Na DO

Namiesto tlačidla ►|| [8] použite ► [8].

### Zrušenie režimu Shuffle Play

Najsprávnejšie zastavte prehrávanie. Potom stlačte MODE [14], kým z displeja nezmizne "SHUF".

### Rady

- Počas prehrávania v režime Shuffle Play nie je možné stláčaním ◀◀ [7] prepnúť na predchádzajúcu skladbu/MP3/WMA súbor.
- V režime Shuffle Play nepracuje funkcia obnovenia prehrávania.

## Opakované prehrávanie skladieb/MP3/WMA súborov (Repeat Play)

V režime bežného prehrávania, Shuffle Play alebo Program Play môžete skladby/MP3/WMA súbory prehrávať opakovane.

- 1 Stlačte tlačidlo CD [3].  
Na displeji sa zobrazí "CD".
- 2 Vykonaajte nasledovný postup.

Pre opakovanie	Vykonaajte
Jednej skladby/MP3/WMA súboru	<ol style="list-style-type: none"> <li>1 Stláčajte REPEAT [13], kým sa nezobrazí "☞ 1".</li> <li>2 Stláčaním [1] alebo [7] zvolíte skladbu/MP3/WMA súbor, ktorý chcete opakovane prehrávať.</li> <li>3 Stlačte [8] na zariadení.</li> </ol>
Všetkých skladieb/MP3/WMA súborov na CD disku	<ol style="list-style-type: none"> <li>1 Stláčajte REPEAT [13], kým sa nezobrazí "☞".</li> <li>2 Stlačte [8] na zariadení.</li> </ol>
Zvoleného priečinka (len MP3/WMA disk)	<ol style="list-style-type: none"> <li>1 Stláčajte MODE [14], kým sa nezobrazí "☐" a potom stláčajte REPEAT [13], kým sa nezobrazí "☞".</li> <li>2 Stláčaním ☐ + alebo ☐ - [6] zvolíte priečinok.</li> <li>3 Stlačte [8] na zariadení.</li> </ol>
Skladieb/MP3/WMA súborov v náhodnom poradí	<ol style="list-style-type: none"> <li>1 Zvoľte režim Shuffle Play (pozri časť "Prehrávanie skladieb/MP3/WMA súborov v náhodnom poradí").</li> <li>2 Stláčajte REPEAT [13], kým sa nezobrazí "SHUF" a "☞".</li> <li>3 Stlačte [8] na zariadení.</li> </ol>
MP3/WMA súborov vo zvolenom priečinku v náhodnom poradí (len MP3/WMA disk)	<ol style="list-style-type: none"> <li>1 Zvoľte režim Folder Shuffle Play (pozri časť "Prehrávanie skladieb/MP3/WMA súborov v náhodnom poradí").</li> <li>2 Stláčajte REPEAT [13] na zariadení, kým sa nezobrazí "☞" a "☐".</li> <li>3 Stlačte [8] na zariadení.</li> </ol>
Skladieb/MP3/WMA súborov v programe	<ol style="list-style-type: none"> <li>1 Vytvorte program skladieb/MP3/WMA súborov (pozri časť "Vytvorenie programu").</li> <li>2 Stláčajte REPEAT [13], kým sa nezobrazí "☞" a "PGM".</li> <li>3 Stlačte [8] na zariadení.</li> </ol>

## Na DO

Namiesto tlačidla [8] použite [8].

## Zrušenie režimu Repeat Play

Stláčajte REPEAT [13], kým z displeja nezmizne indikátor "☞".

## Vytvorenie programu (Program Play)

Na CD disku si môžete zostaviť vlastné poradie prehrávania až 25 skladieb/MP3/WMA súborov.

- 1 Stlačte tlačidlo CD [3].  
Na displeji sa zobrazí "CD".
- 2 Stláčajte MODE [14], kým sa na displeji nezobrazí "PGM".
- 3 Stláčaním [1] alebo [7] a potom stlačením DSPL/ENT [24] na zariadení (ENTER [29] na DO) zvolíte skladby/MP3/WMA súbory, ktoré chcete zaradiť do programu v požadovanom poradí. Pri MP3/WMA súboroch najskôr stláčajte ☐ TUNE + alebo - [6] a potom stlačte [1] alebo [7] a DSPL/ENT [24] (ENTER [29] na DO).

Po naprogramovaní prvej skladby sa po zvolení skladby/MP3/WMA súboru zobrazí "STEP 1". Po každom pridaní skladby/MP3/WMA súboru krok programu vzrastie. Celkový čas programu sa pri CD disku zobrazuje až do "99:59" (Keď celkový čas prekročí hodnotu 99:59, zobrazí sa "--:--". Pri MP3/WMA disku sa vždy zobrazuje "--:--").

Audio CD disk (Program Play)

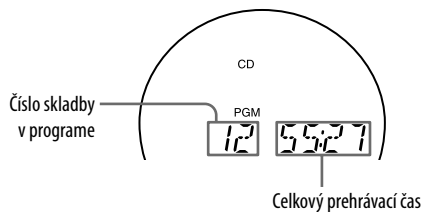

MP3/WMA disk (Program Play) (Príklad: Ak vložíte MP3 disk)

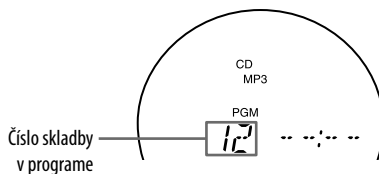

- 4 Stlačením [8] na zariadení spustíte režim Program Play.

## Na DO

Namiesto tlačidla ►|| [8] použite ► [8].

### Zrušenie režimu Program Play

Najskôr zastavte prehrávanie. Potom stlačíte MODE [14], kým z displeja nezmizne "PGM".

### Zrušenie poslednej skladby alebo súboru z programu

V režime zastavenia prehrávania z CD prehrávača stlačte CLEAR [27] na DO.

### Zrušenie aktuálneho programu

Stlačte dvakrát OPERATE (POWER) [1]. Aktuálny program sa zruší tiež vtedy, keď otvoríte kryt priestoru CD disku stlačením OPEN/CLOSE [9]. Potom vytvorte nový program vykonaním postupu pre vytvorenie programu.

## Rady

- Ak budete chcieť do programu pridať 26 alebo viac skladieb/MP3/WMA súborov, na displeji sa zobrazí "FULL".
- Program môžete prehrávať opakovane, pretože zostáva zachovaný dovtedy, kým neotvoríte priestor pre CD disk alebo nevypnete napájanie zariadenia.
- Vytvorený program si môžete tiež nahráť. Po vytvorení programu vložte prázdnu kazetu a stlačením ● [2] na zariadení spustíte nahrávanie.
- V režime Program Play nepracuje funkcia obnovenia prehrávania.

## Uloženie rozhlasových staníc

Do pamäte zariadenia môžete uložiť rozhlasové stanice. Môžete uložiť až 30 rozhlasových staníc. 20 v pásme FM a 10 v pásme AM (v ľubovoľnom poradí).

- 1 Na zariadení stlačíte RADIO/BAND•AUTO PRESET [5] a zvolíte rozhlasové pásmo.
- 2 Približne na 2 sekundy zatlačte a pridržiťte RADIO/BAND•AUTO PRESET [5] na zariadení, kým na displeji nezačne blikať "AUTO".
- 3 Stlačte DSPL/ENT [24] na zariadení. Rozhlasové stanice sa uložia do pamäte postupne od najnižšej po najvyššiu frekvenciu.

### Keď sa stanice neuložia automaticky

Rozhlasové stanice so slabým signálom musíte uložiť manuálne.

- 1 Na zariadení stlačíte RADIO/BAND•AUTO PRESET [5] a zvolíte rozhlasové pásmo.
- 2 Naladíte požadovanú rozhlasovú stanicu.
- 3 Približne na 2 sekundy zatlačte a pridržiťte DSPL/ENT [24] na zariadení, kým na displeji nezačne blikať číslo predvoľby.
- 4 Stlačíte PRESET + alebo - [7] na zariadení, kým na displeji nezačne blikať požadované číslo predvoľby.
- 5 Stlačte DSPL/ENT [24] na zariadení. Namiesto pôvodnej sa uloží nová rozhlasová stanica.

## Na DO

- 1 Stlačíte RADIO/BAND [5], kým sa na displeji nezobrazí požadované rozhlasové pásmo.
- 2 Naladíte požadovanú rozhlasovú stanicu.
- 3 Približne na 2 sekundy zatlačte a pridržiťte ENTER [29], kým na displeji nezačne blikať číslo predvoľby.
- 4 Stlačíte PRESET + alebo - [7], kým na displeji nezačne blikať požadované číslo predvoľby.
- 5 Stlačte ENTER [29].

## Rada

Stanice zostanú uložené v pamäti zariadenia, aj keď odpojíte sieťovú šnúru alebo vyberiete batérie.

## Počúvanie uložených rozhlasových staníc

- 1 Stláčaním RADIO/BAND•AUTO PRESET [5] na zariadení zvolíte rozhlasové pásmo.
- 2 Stláčaním PRESET + alebo - [7] na zariadení naladíte uloženú stanicu.

### Na DO

- 1 Stlačte RADIO/BAND [5].
- 2 Stláčaním PRESET + alebo - [7] naladíte uloženú stanicu.

## Zaspávanie pri hudbe

- 1 Spustíte prehrávanie požadovaného zdroja zvuku.
- 2 Stláčaním SLEEP [23] zobrazíte "SLEEP".
- 3 Stláčaním SLEEP [23] nastavíte čas (minúty), po uplynutí ktorého sa zariadenie automaticky vypne.

Po každom stlačení tlačidla sa zobrazenie mení nasledovne:

"AUTO\*" → "60MIN" → "30MIN" → "20MIN" → "10MIN" → "OFF".

- \* Ak zvolíte "AUTO", prehrávanie CD disku, USB zariadenia alebo kazety sa zastaví najneskôr po 90 minútach a zariadenie sa automaticky vypne. Ak počúvate rozhlasovú stanicu, rádio sa automaticky vypne po 90 minútach. Po 4 sekundách od posledného stlačenia SLEEP [23] sa zvolí zobrazený čas (minúty). Po aktivovaní nastavenia sa úroveň LCD podsvietenia zníži a vypne sa LED osvetlenie stredohlbokotónového reproduktora.

Po uplynutí nastaveného času sa zariadenie automaticky vypne.

### Zrušenie funkcie zaspávania pri hudbe

Stláčaním OPERATE (POWER) [1] vypnite napájanie zariadenia.

### Poznámka

Keď s touto funkciou prehrávate kazetu: Ak je prehrávací čas jednej strany kazety dlhší ako nastavený čas, zariadenie sa nevypne, kým sa strana kazety neprehrá do konca.

## USB zariadenia podporujúce prehrávanie/nahrávanie

Toto zariadenie spolupracuje s nasledovnými USB zariadeniami Sony. S ostatnými USB zariadeniami nie je možné prehrávať/nahrávať na tomto zariadení.

## Overené digitálne hudobné prehrávače spoločnosti Sony (stav k septembru 2008)

Názov produktu	Typové označenie	Názov série
Walkman®	NWD-	B100/B110F/ E020F
	NWZ-	A810/A820K/ B130F/E430F/ S510/S610F/ S630F/S710F/ S730F
Walkman® telefón	W880i/W850/ W710/W660/ W580	W910

Najnovšie informácie o kompatibilných zariadeniach nájdete na nasledujúcich web-stránkach.

Pre spotrebiteľov v Európe:

<<http://support.sony-europe.com/>>

Pre spotrebiteľov v Latinskej Amerike:

<<http://www.sony-latin.com/pa/info>>

Pre spotrebiteľov v Ázii a Oceánii:

<<http://www.sony-asia.com/section/support>>

### Poznámky

- Formátovanie uvedených modelov vykonávajte pomocou samotného modelu alebo prostredníctvom softvéru určeného na formátovanie modelu.
- Nepoužívajte iné USB zariadenia než uvedené USB zariadenia. Fungovanie tu neuvedených modelov nie je zaručené.
- Správne fungovanie nie je možné zaručiť za každých podmienok ani pri uvedených USB zariadeniach.
- Niektoré z uvedených USB zariadení nemusia byť v niektorých krajinách v predaji.
- Prehrávanie WMA/AAC súborov s ochranou autorských práv nie je podporované.
- Súboru stiahnuté z hudobných web-stránok sa nemusia dať prehrať.
- Prepájanie prostredníctvom rozbočovača (hub) nie je podporované.



## Pripájanie voliteľných zariadení

Prostredníctvom reproduktorov tohto zariadenia môžete prehrávať audio súbory z voliteľných zariadení, ako napríklad prenosný digitálny audio prehrávač. Pred vykonaním prepojenia vypnite všetky prepájané zariadenia. Podrobnosti sú uvedené v návode na použitie pre každé prepájané zariadenie.

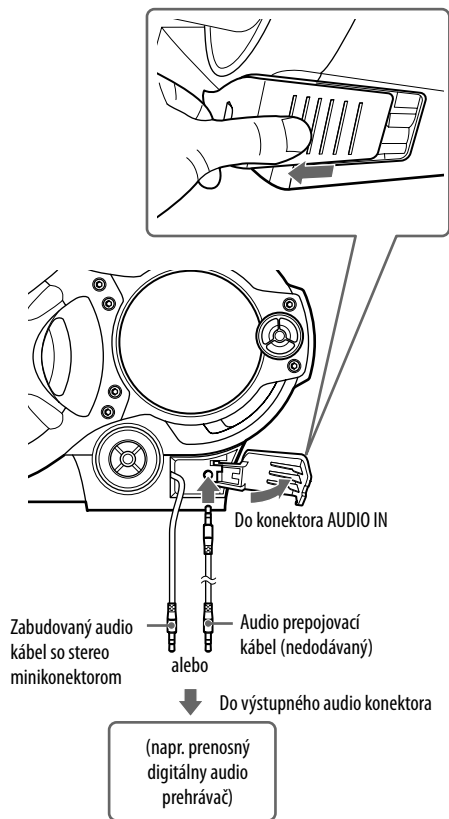

- 1 Zabudovaný audio kábel so stereo minikonektorom [12] prepojte s výstupným konektorom na prenosnom digitálnom audio prehrávači alebo inom zariadení\*.
- 2 Zapnite toto a pripojené zariadenie.
- 3 Stlačte AUDIO IN [15] na tomto zariadení a na pripojenom zariadení spustíte prehrávanie.  
Zvuk z pripojeného zariadenia sa bude reprodukovať z reproduktorov zariadenia.

\* Na prepojenie zariadenia s TVP alebo VCR použite predlžovací kábel (nedodávaný) so stereo minikonektorom na jednom konci (pre zabudovaný audio kábel) a dvoma RCA konektormi na druhom konci.

## Nahrávanie z pripojeného zariadenia

- 1 Vložte prázdnu kazetu.
- 2 Stlačením AUDIO IN [15] na zariadení zobrazte "AUDIO IN".
- 3 Stlačte ● [2] na zariadení.  
Spustí sa nahrávanie.
- 4 Spustíte prehrávanie na voliteľnom zariadení pripojenom k tomuto zariadeniu.

## Rada

Ak dôjde k poškodeniu zabudovaného audio kábla [12], môžete na pripojenie voliteľného zariadenia k tomuto zariadeniu použiť konektor AUDIO IN [11]. Použite prepojovací audio kábel (nedodávaný) so stereo minikonektorom na jednom konci (pre konektor AUDIO IN [11]). Uistite sa, že konektor na druhom konci kábla zodpovedá konektoru na voliteľnom zariadení. Napríklad stereo minikonektor pre prenosný digitálny audio prehrávač alebo dva RCA konektory pre TVP alebo VCR.

## Poznámky

- Zabudovaný audio kábel [12] netahajte nasilu. Môže dôjsť k odtrhnutiu konektora.
- Aby ste predišli poruchám, pripájajte zabudovaný audio kábel [12] alebo prepojovací audio kábel (nedodávaný) pevne a správne.
- Nie je možné súčasne reprodukovať zvuk z dvoch zariadení, ktoré sú pripojené prostredníctvom zabudovaného audio kábla [12] a konektora AUDIO IN [11] (s použitím voliteľného prepojovacieho audio kábla). Pripájajte preto len jedno zariadenie.

# Bezpečnostné upozornenia

## Disky VHODNÉ na prehrávanie

- Audio CD disk
- CD-R/CD-RW disk (CD-DA\*/MP3/WMA súbory)

\* CD-DA je skratka pre Compact Disc Digital Audio. Je to štandard, ktorý používajú audio CD disky.

## Disky NEVHODNÉ na prehrávanie

- CD-R/CD-RW disky so záznamom v iných než CD alebo MP3/WMA formátoch vyhovujúcich norme ISO9660 Level 1/Level 2 alebo Joliet.
- CD-R/CD-RW disky s nekvalitným záznamom, poškriabané alebo znečistené CD-R/CD-RW disky alebo CD-R/CD-RW disky zapísané na nekompatibilnom záznamovom zariadení.
- Nesprávne uzatvorené CD-R/CD-RW disky.

## Poznámky k diskom

- Pred prehrávaním vyčistite CD disk pomocou čistiacej handričky. CD disk čistite smerom od stredu k okrajom. Ak sa na CD disku nachádzajú škrabance, nečistota alebo odlačky prstov, môže dôjsť k poruche prehrávania.



- Na čistenie nepoužívajte rozpúšťadlá ako benzín, riedidlo, bežne dostupné čistiace prostriedky ani antistatické spreje určené na čistenie vinylových LP platní.
- CD disk nevystavujte priamemu slnečnému žiareniu ani tepelným zdrojom, ako sú klimatizačné potrubia, ani nenechávajte disk v zaparkovanom aute na priamom slnečnom žiarení. Teplota v interiéri sa môže značne zvýšiť.
- Na CD disk neprilievajte papier alebo samolepiace štítky a povrch CD disku chráňte pre poškriabaním.
- Po skončení prehrávania odložte CD disk späť do obalu.

## Bezpečnosť

- Keďže sa v CD prehrávači využíva laserový lúč, ktorý môže byť nebezpečný pre zrak, nepokúšajte sa zariadenie otvárať. Opravy smie vykonávať len autorizovaný servis.

- Ak do zariadenia vnikne akýkoľvek predmet alebo kvapalina, odpojte zariadenie od elektrickej siete a pred ďalším používaním ho nechajte skontrolovať v autorizovanom servise.
- Disky neštandardných tvarov (napr. v tvare srdca, štvorca, hviezdy) nie je možné v tomto zariadení prehrávať. Ak ich budete chcieť v zariadení prehrať, môže dôjsť k poruche. Takéto disky nepoužívajte.

## Zdroje napájania

- Pre napájanie striedavým napätím použite dodávanú sieťovú šnúru. Nepoužívajte iné typy.
- Systém je pod stálym napätím, kým je sieťová šnúra v elektrickej zásuvke, aj keď je samotné zariadenie vypnuté.
- Ak zariadenie nebudete dlhší čas používať, odpojte ho od elektrickej siete.
- Ak batérie nepoužívate, vyberte ich zo zariadenia, aby nešlo k jeho poškodeniu vplyvom vytečenia elektrolytu a následnej korózie.

## Umiestnenie

- Zariadenie neumiestňujte do blízkosti tepelných zdrojov, na miesta vystavené priamemu slnečnému žiareniu, nadmerne prašné miesta, miesta podliehajúce mechanickým otrasom alebo do auta zaparkovaného na priamom slnečnom žiarení.
- Zariadenie neumiestňujte na naklonený alebo nestabilný povrch.
- Do priestoru 10 mm od zariadenia neumiestňujte žiadne predmety. Aby bola zabezpečená správna prevádzka zariadenia a dlhá životnosť jeho komponentov, nesmú byť ventilačné otvory zariadenia blokované.
- Keďže reproduktory v zariadení vyžijajú silné magnety, nenechávajte v blízkosti zariadenia kreditné karty využívajúce magnetické kódovanie alebo mechanické hodinky. Predídete tým ich poškodeniu.

## Prevádzka

- Ak zariadenie preniesiete priamo zo studeného prostredia do teplého, alebo ak je zariadenie umiestnené vo veľmi vlhkej miestnosti, na optickom mechanizme v CD prehrávači môže kondenzovať vlhkosť. Ak k tomu dôjde, zariadenie nebude pracovať správne. V takom prípade vyberte CD disk a nechajte zariadenie hodinu mimo prevádzky, kým sa vlhkosť neodparí.
- Ak ste zariadenie nepoužívali dlhší čas, prepnite ho do režimu prehrávania a pred vložením kazety nechajte zariadenie niekoľko minút zapnuté, aby sa zahrialo.

## Poznámky ku kazetám

- Aby ste zabránili náhodnému nahrávaniu, vyloďte ochranný zúbok pre stranu A alebo B. Ak chcete neskôr kazetu použiť na nahrávanie, preplepte vzniknutý otvor lepiacou páskou.

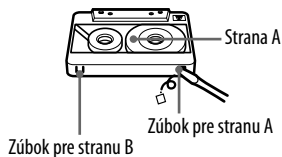

- S výnimkou dlhého a nepretržitého prehrávania alebo nahrávania neodporúčame používanie kaziet dlhších ako 90 minút.

## Čistenie povrchu zariadenia

- Povrch zariadenia, panel a ovládacie prvky čistite jemnou handričkou mierne navlhčenou v slabom roztoku čistiaceho prostriedku. Nepoužívajte žiadne drsné handričky, práškové prostriedky alebo rozpúšťadlá ako lieh alebo benzín.

Ak máte akékoľvek otázky alebo problémy týkajúce sa zariadenia, kontaktujte najbližšieho predajcu Sony.

## Riešenie problémov

### Všeobecne

#### Zariadenie sa nezapne.

- Sieťový šnúru pripojte do elektrickej zásuvky správne.
- Skontrolujte, či sú batérie vložené v zariadení správne.
- Ak sú batérie vybité, vložte do zariadenia nové batérie.
- Keď zariadenie napájate z batérií, nie je ho možné zapnúť pomocou diaľkového ovládania.

#### Nie je počuť zvuk.

- Skontrolujte, či sa na displeji zobrazil požadovaný zdroj zvuku.
- Keď chcete zvuk reprodukovať z reproduktorov, odpojte od zariadenia slúchadlá.

#### Displej a indikátory blikajú náhodne, aj keď je napájanie vypnuté.

- Je aktivovaný predvádzací režim. Zapnite zariadenie alebo deaktivujte predvádzací režim pri vypnutí zariadenia.

#### Zvuk je rušený šumom.

- V blízkosti zariadenia sa používa mobilný telefón alebo podobné zariadenie, ktoré vyžaruje rádiové vlny.  
→ Mobilný telefón atď. používajte ďalej od tohto zariadenia.

#### Uvolnil sa kryt konektora AUDIO IN.

- Podľa uvedeného obrázka nasadte kryt na svoje miesto. (Najskôr nasadte časť ① a potom ②.)

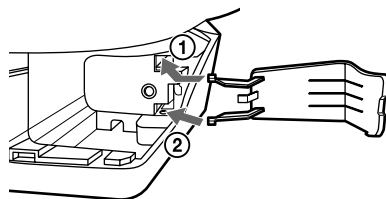

## CD/MP3/WMA prehrávač

### CD disk sa neprehráva alebo sa zobrazilo “NO DISC”, aj keď je CD disk vložený.

- Vložte CD disk popisom smerom nahor.
- Vyčistite CD disk.
- Vyberte CD disk a nechajte priestor pre CD disk otvorený približne hodinu, kým sa neodparí skondenzovaná vlhkosť.
- CD-R/CD-RW disk je prázdny.
- Vyskytol sa problém s kvalitou CD-R/CD-RW disku, záznamovým zariadením alebo softvérom.
- Ak sú batérie vybité, vložte do zariadenia nové batérie.

### Vypadáva zvuk.

- Znížte hlasitosť.
- Vyčistite disk, prípadne ho vymeňte ak je poškodený.
- Zariadenie umiestnite na miesto bez vibrácií.
- Vyčistite optiku komerčne dostupným dýchadlom.
- Zvuk môže vypadávať alebo sa môže vyskytnúť šum ak používate nekvalitný CD-R/CD-RW disk alebo sa vyskytol problém so záznamovým zariadením alebo softvérom.

### Spustenie prehrávania trvá dlhšie než zvyčajne.

- Pri nasledovných diskoch trvá spustenie prehrávania dlhší čas.
  - Disk so zložitou štruktúrou priečinkov.
  - Neuzatvorený disk (disk, na ktorý je možné dopĺňať dáta).
  - Disk s veľkým počtom priečinkov alebo iných súborov ako MP3/WMA.

## Rádio

### Príjem nie je kvalitný.

- Pre vylepšenie FM príjmu zmeňte orientáciu antény.

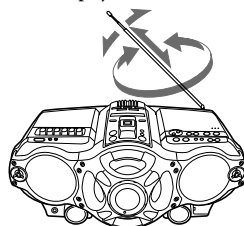

- Pre vylepšenie AM príjmu zmeňte orientáciu zariadenia.

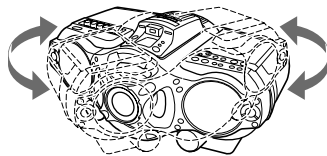

### Zvuk má nízku úroveň hlasitosti alebo je nekvalitný.

- Ak sú batérie vybité, vložte do zariadenia nové batérie.
- Premiestnite zariadenie ďalej od TVP.
- Ak počas príjmu rozhlasovej AM stanice používate diaľkové ovládanie, môže sa vyskytnúť šum.

### Obraz na TVP je nekvalitný.



- Ak v blízkosti TVP prijímate rozhlasovú FM stanicu pomocou izbovej antény, premiestnite zariadenie ďalej od TVP.

## USB zariadenie

### Používate kompatibilné USB zariadenie?

- Ak pripojíte nekompatibilné USB zariadenie, môžu vzniknúť nasledovné problémy. Pozri časť “USB zariadenia podporujúce prehrávanie/nahrávanie”, kde sú uvedené podporované zariadenia.
- USB zariadenie sa nespriístupní.
- Názvy priečinkov/súborov sa prostredníctvom zariadenia nezobrazia.
- Prehrávanie nie je možné.
- Vypadáva zvuk.
- Vyskytuje sa šum.
- Reprodukujú sa rušený zvuk.

### Zobrazí sa “OVER CURRENT”.

- Zistil sa problém s úrovňou prúdového zaťaženia z  (USB) portu [20]. Vypnite zariadenie a odpojte USB zariadenie od  (USB) portu [20]. Skontrolujte, či nie je problém na USB zariadení. Ak sa toto hlásenie stále zobrazuje, obráťte sa na najbližšieho predajcu Sony.

### Nie je počuť zvuk.

- USB zariadenie nie je správne pripojené. Vypnite zariadenie a nanovo pripojte USB zariadenie. Zapnite zariadenie a skontrolujte, či svieti alebo nesvieti indikátor “USB MEMORY”.

### Zvuk je prerušovaný, skreslený alebo je v ňom šum.

- Vypnite zariadenie a nanovo pripojte USB zariadenie. Zariadenie opäť zapnite.
- Samotné hudobné dáta obsahujú šum alebo skreslený zvuk. Šum sa mohol zaznamenať počas nahrávania alebo kopírovania. Odstráňte súbor a skúste nahrávanie zopakovať.

### USB zariadenie nie je možné pripojiť do (USB) portu [20].

- Pri pripájaní ste konektor USB zariadenia alebo konektor USB kábla nesprávne orientovali. Konektor USB zariadenia alebo USB kábla orientujte správne.

### Spustenie prehrávania trvá dlhší čas a zobrazí sa “READING”.

- Čítanie môže trvať dlhý čas v nasledovných prípadoch.
  - Na USB zariadení je mnoho priečinkov alebo súborov.
  - Štruktúra súborov je extrémne zložitá.
  - Interná pamäť je takmer plná.
  - Interná pamäť je fragmentovaná.
- Aby ste sa vyhli uvedeným problémom, odporúčame vám, aby ste dodržiavali nasledovné rady:
  - Dbajte na to, aby celkový počet priečinkov na USB zariadení nepresiahol 100.
  - Dbajte na to, aby celkový počet súborov v priečinku nepresiahol 100.

### Chybné zobrazenie.

- Údaje uložené na USB zariadení môžu byť poškodené. Audio údaje nahrajte do USB zariadenia nanovo.
- Toto zariadenie dokáže zobrazit len číslice a písmená abecedy. Iné znaky sa nezobrazia správne.

### Zobrazí sa “REC ERROR”.

- Počas nahrávania sa vyskytol problém. Vypnite zariadenie a odpojte pripojené USB zariadenie. Skontrolujte nasledovné:
  - Či nie je USB zariadenie zaplnené. Ak je zariadenie takmer zaplnené, vymažte z neho nepotrebné súbory a priečinky.
  - Či nie sú nahrané údaje poškodené.
  - Či je nahrávaný formát kompatibilný so zariadením. Ak sa toto hlásenie stále zobrazuje, obráťte sa na najbližšieho predajcu Sony.

### Zobrazí sa “PROTECT”.

- Pripojené USB zariadenie má nastavenú ochranu pred zápisom. Toto zariadenie nedokáže zmeniť ochranu pred zápisom. Vypnite zariadenie a odpojte USB zariadenie. Zrušte ochranu pred zápisom alebo použite iné USB zariadenie. Ak sa toto hlásenie stále zobrazuje, obráťte sa na najbližšieho predajcu Sony.

### Zobrazí sa “FATAL ERROR”.

- Pripojené USB zariadenie sa odpojilo počas nahrávania alebo vymazávania. USB zariadenie neodpájajte počas nahrávania alebo vymazávania údajov na USB zariadení pomocou tohto zariadenia. Ak počas operácie odpojíte USB zariadenie, môže dôjsť k poškodeniu údajov. Ak sa toto hlásenie stále zobrazuje, obráťte sa na najbližšieho predajcu Sony.

## Zobrazí sa "ERASE ERROR".

- Vymazávanie súborov alebo priečinkov na pripojenom USB zariadení zlyhalo. Vymazávané údaje už mohli byť poškodené. Ak sa toto hlásenie stále zobrazuje, obráťte sa na najbližšieho predajcu Sony.

## USB zariadenie sa nerozpozná.

- Vypnite toto zariadenie, odpojte a znova zapojte USB zariadenie a potom opäť zapnite toto zariadenie.
- Pozri zoznam v časti "USB zariadenia podporujúce prehrávanie/nahrávanie", kde sú uvedené podporované typy zariadení.
- USB zariadenie nefunguje správne. Podrobnosti ako vyriešiť tento problém nájdete v návode na použitie USB zariadenia. Ak problém pretrváva, obráťte sa na najbližšieho predajcu Sony.

## Prehrávanie sa nespustí.

- Vypnite toto zariadenie a odpojte a znova zapojte USB zariadenie.
- Pripojte USB zariadenie podporované týmto zariadením, pozri časť "USB zariadenia podporujúce prehrávanie/nahrávanie".

## Prehrávanie sa nespustí od prvej skladby.

- Nastavte štandardný režim prehrávania Normal Play.

## MP3/WMA súbory nie je možné prehrávať.

- MP3/WMA súbory nemajú príponu ".mp3" alebo ".wma".
- Údaje nie sú uložené vo formáte MP3/WMA.
- USB zariadenie používa iný súborový systém než je FAT16 alebo FAT32.\*
- Pamäť USB zariadenia je rozdelená do partícií. MP3/WMA súbory sa prehrávajú len z prvej partície.
- Zariadenie dokáže prehrávať súbory z podpriečinkov až do 8. úrovne.
- Počet priečinkov presiahol 255.
- Počet súborov presiahol 999.
- Súbory sú kódované alebo chránené heslom.

\* Toto zariadenie podporuje súborový systém FAT16 a FAT32, avšak niektoré USB pamäťové jednotky nemusia podporovať oba tieto systémy. Podrobnosti pozri v návode na použitie USB pamäťového zariadenia alebo kontaktujte priamo jeho výrobcu.

## Kazetový magnetofón

---

### Po stlačení ovládacieho tlačidla sa páska v kazete nepohybuje.

- Priestor pre kazetu zatvorte správne.

### Nefunguje tlačidlo alebo sa kazeta neprehráva, ani sa na ňu nenahráva.

- Skontrolujte, či nie je vylomený ochranný zúbok.

### Nekvalitné alebo rušené prehrávanie. Nekvalitné nahrávanie alebo vymazanie.

- Hlavy magnetofónu vyčistite po cca každých 10 hodinách používania pomocou čistiacej kazety pre suché alebo mokré čistenie (komerčne dostupná). Hlavy magnetofónu tiež vyčistite pred dôležitým nahrávaním alebo po prehrávaní starej kazety. Zanedbanie čistenia hláv môže spôsobiť straty na kvalite zvuku, prípadne nemožnosť nahrávania/prehrávania. Podrobnosti pozri v návode na použitie čistiacej kazety.
- Požívate kazetu typu TYPE II (high position) alebo TYPE IV (metal). Používajte len kazety typu TYPE I (normal).
- Demagnetizujte hlavy komerčne dostupnou demagnetizačnou kazetou.
- Ak sú batérie vybité, vložte do zariadenia nové batérie.

## Dialkové ovládanie

---

### Dialkové ovládanie (DO) nefunguje.

- Ak sú batérie v DO vybité, vložte doň nové batérie.
- Dialkové ovládanie smerujte na senzor signálov dialkového ovládania na zariadení.
- Odstráňte prekážky medzi dialkovým ovládaním a zariadením.
- Skontrolujte, či senzor signálov dialkového ovládania nie je vystavený silnému svetlu, ako napríklad priamemu slnečnému žiareniu alebo svetlu zo žiarivky.
- Keď používate DO, priblížte ho bližšie k zariadeniu.

Ak sa po vykonaní odporúčaných postupov problémy nevyriešili, odpojte sieťovú snúru alebo vyberte všetky batérie. Po zhasnutí všetkých indikátorov na displeji sieťovú snúru opäť zapojte alebo vložte batérie. Ak problém pretrváva, obráťte sa na najbližšieho predajcu Sony.

# Technické údaje

## CD prehrávač

### System

Digitálny audio systém prehrávania kompaktných diskov

### Vlastnosti laserovej diódy

Vyžarovanie: Nepretržité

Výkon lasera: Menej ako 44,6  $\mu$ W

(Táto hodnota je nameraná vo vzdialenosti približne 200 mm od povrchu šošovky na optickom snímačom bloku so 7 mm štrbinou.)

### Počet kanálov

2

### Frekvenčný rozsah

20 - 20 000 Hz +1/-2 dB

### Skreslenie

Pod merateľnou hodnotou

## Rádio

### Ladiaci rozsah

FM: 87,5 - 108 MHz

AM: 531 - 1 611 kHz (krok ladenia 9 kHz)

530 - 1 610 kHz (krok ladenia 10 kHz)

### Antény

FM: Teleskopická anténa

AM: Zabudovaná feritová anténa

## Kazetový magnetofón

### Záznamový systém

4-stopy, 2-stereo kanály

### Čas rýchleho previjania dopredu

Cca 150 sekúnd s kazetou Sony C-60

### Frekvenčný rozsah

TYPE I (normal): 70 - 13 000 Hz

## USB

### Podporovaný dátový tok

MP3 (MPEG 1 Audio Layer-3):

32 - 320 kb/s, VBR

WMA:

16 - 320 kb/s, VBR

### Vzorkovacie frekvencie

MP3 (MPEG 1 Audio Layer-3):

32/44,1/48 kHz

WMA:

32/44,1/48kHz

↔ (USB) port

USB-A (Full Speed)

## Všeobecne

### Reproduktor

Širokopásmový: priemer 10 cm, 3,2  $\Omega$  (Ohm),

kónusový typ (2)

Stredohlbokotónový: priemer 13 cm, 4  $\Omega$  (Ohm),

kónusový typ (1)

Vysokotónový: priemer 2 cm (2)

## Vstupy

Zabudovaný audio kábel so stereo minikonektorom:

Minimálna vstupná úroveň 245 mV

Konektor AUDIO IN (stereo minikonektor):

Minimálna vstupná úroveň 245 mV

↔ (USB) port: Typ A, maximálne prúdové zaťaženie 500 mA

## Výstupy

Konektor pre slúchadlá (stereo minikonektor)

Pre slúchadlá s impedanciou 16 - 68  $\Omega$  (Ohm)

## Výstupný výkon

4 W + 4 W (pri 3,2  $\Omega$  (Ohm), 10% harmonické skreslenie)

Stredohlbokotónový:

12 W (pri 4  $\Omega$  (Ohm), 10% harmonické skreslenie)

## Napájanie

Rádiomagnetofón s CD prehrávačom:

Striedavé napätie (AC) 230 V, 50 Hz

Jednosmerné napätie (DC) 12 V, 8 batérií R20 (typ D)

Dialkové ovládanie:

Jednosmerné napätie (DC) 3 V, 2 batérie R6 (typ AA)

## Prikon

28 W

## Výdrž batérií

Pre rádiomagnetofón s CD prehrávačom:

---

**Nahrávanie FM stanice**

Sony R20P: cca 6 h

Alkalické Sony LR20: cca 18 h

---

**Nahrávanie z kazety**

Sony R20P: cca 1,5 h

Alkalické Sony LR20: cca 6 h

---

**Prehrávanie CD disku**

Sony R20P: cca 1 h

Alkalické Sony LR20: cca 5 h

## Rozmery

Cca 551 × 263 × 380 mm (š/v/h)

(Vrátane prečnievajúcich častí)

## Hmotnosť

Cca 8,5 kg (vrátane batérií)

## Dodávané príslušenstvo

Sietová šnúra (1)

Dialkové ovládanie (1)

## Právo na zmeny vyhradené.

## Voliteľné príslušenstvo

Slúchadlá Sony série MDR

<http://www.sony.net/>

Sony Corporation Printed in Czech Republic (EU)

SK



**Likvidácia starých elektrických a elektronických zariadení  
(Platí v Európskej únii a ostatných európskych krajinách  
so zavedeným separovaným zberom)**

Tento symbol na výrobku alebo obale znamená, že s výrobkom nemôže byť nakladané ako s domovým odpadom. Miesto toho je potrebné ho doručiť do vyhradeného zberného miesta na recykláciu elektrozariadení. Tým, že zaistíte správne zneškodnenie, pomôžete zabrániť potencionálnemu negatívnemu vplyvu na životné prostredie a ľudské zdravie, ktoré by v opačnom prípade hrozilo pri nesprávnom nakladaní s týmto výrobkom. Recyklácia materiálov pomáha uchovávať prírodné zdroje. Pre získanie ďalších podrobných informácií o recyklácii tohto výrobku kontaktujte prosím váš miestny alebo obecný úrad, miestnu službu pre zber domového odpadu alebo predajňu, kde ste výrobok zakúpili.