

SONY[®]



Reader
Pocket Edition™

Napsauta välittömän pääsyn saamiseksi!

Sisällysluettelo

Hakemisto

Käyttäjäopas

PRS-350

Digitaalinen e-kirjan
lukulaite

ONNITTELUT

Sinun Reader Pocket Edition™:isi toimitetaan seuraavilla hyödyllisillä toiminnoilla:

- **Clear touch** – korkealuokkainen kosketusnäyttö, joka mahdollistaa helpon navigoinnin kääntämällä sivuja pyyhkäisemällä sivua, kosketustoiminto kirjanmerkkien lisäämiseksi, huomautuksien ja korostusten tekemiseksi.
- **Font Zoom** – suurena tai pienennä tekstin kokoa mieltymyksiesi mukaisiksi, tai suurena kuvia zoomaamalla niiden tarkistamiseksi lähemmin.
- **Dictionary** – kaksoiskosketa sanaa sen merkityksen tarkistamiseksi ja sen kääntämiseksi.

Jatka lukemista. Sitä riittää hyvinkin pitkälle.

- Personoi valmiustilanäyttö omalla suosikkikuvallasi.

- Käytä "Collections"-toimintoa kirjastosi organisoimiseksi Reader™ -lukulaitteella löytääksesi kirjan, jonka haluat lukea.
 - Älä koskaan myöhästy mistään! Käytä kello*näkymää (aina kun OPTIONS-painiketta painetaan).
- * Aseta aika käyttämällä [Date and Time] -asetusta (☞ [87](#)).

Lisätietoja on tässä käyttöoppaassa.

Hyödyllisiä toimintoja

Huomautus

- Kirjanmerkkien asettaminen (☞ [39](#))
- Yhden tai useamman sanan korostaminen (☞ [40](#))
- Huomautuksen kirjoittaminen käsin (☞ [41](#))
- Huomautuksen lisääminen (☞ [42](#))

Koon muuttaminen

- Tekstikoon säätäminen (☞ [47](#))
- Sivutilan muuttaminen (☞ [48](#))

Suurentaminen (☞ [49](#))

Sisältönäkymän säätäminen (☞ [52](#))

Hakeminen

- Huomautusten löytäminen kirjasta (☞ [44](#)), kirjoista (☞ [46](#))
- Haku avainsanojen avulla (☞ [55](#))
- Kirjan hakeminen (☞ [34](#))

Tietyle sivulle siirtyminen (☞ [57](#))

Sanakirja

- Kirjaa luettaessa (☞ [60](#))
- Sovelluksena (☞ [82](#))
- Lista aikaisemmin haetuista sanoista (☞ [63](#))

Lehtien lukeminen (☞ [65](#))

Kokoelman hallinta

- Luominen (☞ [68](#))
- Sisällön lisääminen (☞ [70](#))
- Poistaminen (☞ [72](#))

Muut sovellukset

- Käsien kirjoittaminen (☞ 77)
- Tekstimuistio (☞ 80)
- Kuvankatselutoiminto (☞ 83)

Tuetut tiedostomuodot (☞ 113)

Tekniset tiedot (☞ 19)

Luku 1

| | |
|---------------------------|-------------|
| Aloittaminen | 8-20 |
| Osat ja säätimet | 8 |
| Readerin lataaminen..... | 12 |
| Virransäästövihjeitä..... | 14 |
| E-kirjojen hankinta | 17 |
| Tuki..... | 18 |
| Tekniset tiedot..... | 19 |

Osat ja säätimet

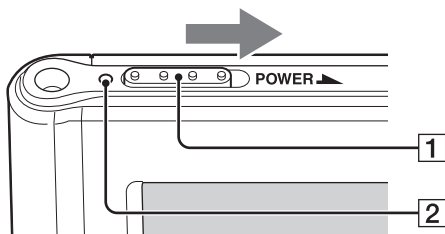

1 Virtakytkin

Halutessasi

Tee näin

Kytke virta päälle laitteeseen tai herätä laite valmiustilasta*¹

Siirrä kytkintä oikealle ja päästä se nopeasti.

Siirtyä valmiustilaan

Siirrä kytkintä ja päästä se nopeasti. Valmiustilanäyttö*² tulee esiin.

Katkaista virran täysin

Kun laite ei ole valmiustilassa, siirrä ja pidä kytkintä siirrettynä vähintään 3 sekunnin ajan. Seuraa näytöllä näkyviä ohjeita.

*¹ Akkuvirran kulutus on minimoitu valmiustilassa.

*² Yksityiskohtaisia tietoja [Standby Screen] näytöstä, katso  [91](#).

2 Lataus/merkkivalo

Punainen: Lataus käynnissä

Oranssi: Käynnistys/sulkeminen/muistin käyttö

Päältä: Päältä/Unitila/Reader käytössä

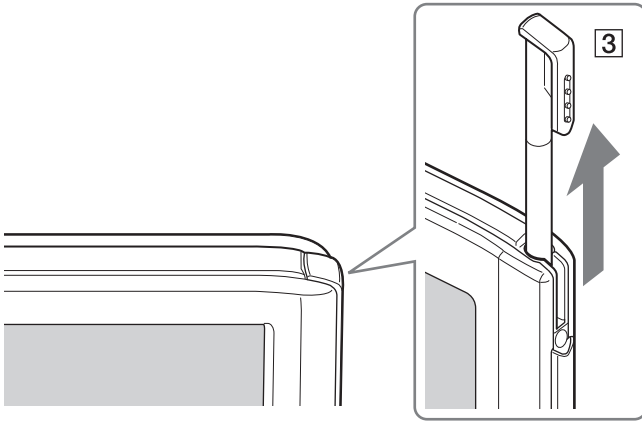

3 Kirjoituspuikko

Tarkemman käytön takaamiseksi käytä toimitettua puikkoa. Aseta se kokonaan pidikkeeseen, kun sitä ei käytetä.

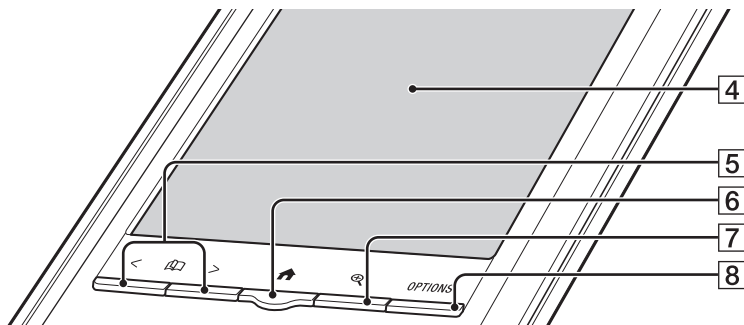

4 Kosketusnäyttö (☞ 23)

Kosketa navigoidaksesi kevyesti näyttöä joko sormellasi tai toimitetulla puikolla.

5 < > (Page Turn) -painikkeet

Paina < (edellinen) tai > (seuraava) -painikkeita sivun kääntämiseksi.

Paina ja pidä painettuna < tai > sivujen kääntämiseksi nopeampaan tahtiin.

6 (Home) -painike (☞ 29)

Näyttää [Home]-valikon.

7 (Size) -painike (☞ 47)

Näyttää apuohjelman, jolla voi muuttaa tekstin kokoa, zoomata sivua ja valita sivutilan.

8 OPTION-painike (☞ 31)

Näyttää asiaankuuluvien lisätoimintojen valikon.

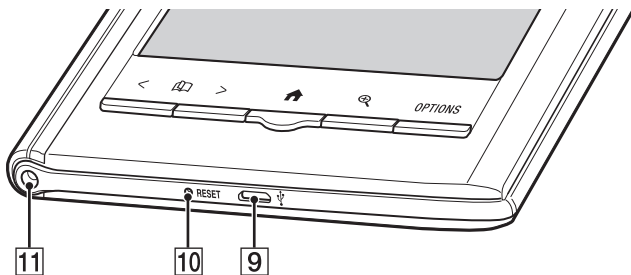

9 Mikro-USB-liitäntä (► [12](#))

Käytetään tietojen siirtoon ja Readerin lataamiseen.

10 RESET-aukko (► [93](#))

11 Lisätarvikkeena saatavan kannen kiinnitysreiät.

Samaa reikää Readerin vasemmassa yläkulmassa käyttäen lisätarvikkeena saatava kansi voidaan kiinnittää laitteeseen.

Readerin lataaminen

Lataa Reader kytkemällä se tietokoneeseen USB-johdolla (sisältyy toimitukseen).

Tyhjän akun lataaminen täyteen kestää noin 3 tuntia USB-liitäntää käyttämällä tai noin 2 tuntia lisätarvikkeena saatavalla verkkolaitteella (PRSA-AC1).

Aloita lataaminen

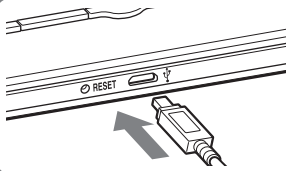

Syttyy palamaan punaisena

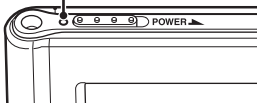

Akun lataaminen*



Latausaika
aina 3 tuntia

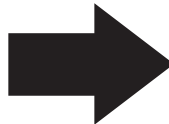

Lataus valmis!

Kytkeytyy päältä

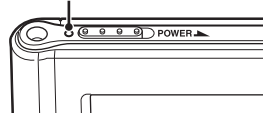

Lataus valmis

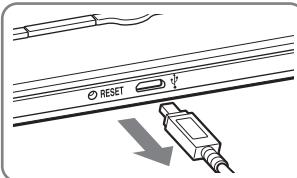



* Näyttö tulee esiin noin 5 minuutin kuluttua, mikäli ladataan täysin tyhjää akkua.



Huomautus

- Reader lataa ainoastaan silloin kun siihen kytketty tietokone on päällä.
- Readeriä ei voi käyttää, kun se on kytketty tietokoneen USB-liitäntään.

Tilan ilmaisimet latauksen aikana.

| Kuvake ja viesti | Tila |
|---|---|
| [Charging battery]  | Lataus käynnissä. Akun kuvake ei ilmaise akun jäännösvarausta latauksen aikana. |
| [Charging complete]  | Ladattu täyteen |
| [Charging stopped]  | Reader ei lataa akkua. Seuraa näytöllä näkyviä ohjeita. |

Vihje

- Lataus lisätarvikkeena saatavalla verkkolaitteella (PRSA-AC1) suoritettaessa  ilmestyy tilapalkkiin ( 30).  ilmestyy tilapalkkiin, kun lataus on valmis.

Akun tilan tarkistaminen tilapalkista ( 30) käytön aikana

Akun lataamista suositellaan

Virransäästövihjeitä

Akun lataaminen

- 💡 Readerin lataamiseksi aivan täyteen jatka lataamista, kunnes latauksen ilmaisain näyttää latauksen olevan valmis (☞ [12](#)).
- 💡 Täysin tyhjän akun lataaminen täyteen kestää 3 tuntia, kun laite on kytketty päällä olevan tietokoneen USB-porttiin ja 2 tuntia, kun laite on kytketty lisävarusteena saatavaan verkkolaitteeseen (PRSA-AC1).
- 💡 Jos Readeriä käytetään sitä lisävarusteena saatavalla verkkolaitteella ladattaessa, latausaika täyteen lataukseen saattaa pidentyä, riippuen Readerin käyttötavasta.

Suosittelun lämpötila

Käytä Readeriä suositellun lämpötila-alueen sisällä (☞ [19](#)).

Enemmän tehoa vaativat toiminnot

Seuraavat toiminnot saattavat vaatia enemmän tehoa.



Paljon grafiikkaa sisältävä sisältö



Kuvien lyhyt diaesitys







ePub- ja PDF-tiedostot, jotka ovat vain osittain yhteensopivia asiakirjastandardin kanssa



Muistiinpanot, avainsanahaku ja sanakirjahakutoiminnot

Virransäästövihteitä

-  Ellei käytä Readeriä vähintään päivään, irrota se kokonaan sähköverkosta (➤ [8, 86](#)).
-  Älä jätä Readeriä ilman latausta pitemmäksi aikaa. Tämä saattaa vähentää latauksen tehokkuutta.
-  Suosittelemme lisävarusteena saatavan verkkolaitteen (PRSA-AC1) käyttöä. Minkään kolmannen osapuolen verkkolaitteen toimimista ei voida taata.
-  Käytä Readeriä normaalissa käyttölämpötilassa (➤ [19](#)).

E-kirjojen hankinta

E-kirjojen ostamiseksi ja siirtämiseksi Readeriin suorita seuraavat valmistelevat toimenpiteet.

- 1 Asenna Reader™ Library -ohjelmisto.
- 2 Luo tili Reader-kauppaasi tai e-kirjakauppaasi.
- 3 Osta ja lataa e-kirjat.
- 4 Luo valtuutus tietokoneeseesi ja Readeriisi.
- 5 Valitse ja siirrä ostetut e-kirjat Readeriisi.

Näiden valmistelutoimenpiteiden jälkeen sinun tarvitsee suorittaa ainoastaan kohdat 3 ja 5 vielä muiden e-kirjojen käyttämiseksi. Reader antaa askel askeleelta -ohjeet ja kuvaa edellä olevat valmistelevat toimenpiteet. Seuraavassa annetaan ohjeet ohjetiedostoon pääsemiseksi.

PC: Napsauta "Start"-valikosta kohtaa "My Computer" ("Computer" Windows Vistassa ja Windows 7:ssä) ja kaksoisnapsauta "READER"-asemaa. Vedä ja pudota "How to get eBooks on Reader" -tiedosto työpöydälle.

Mac: Kaksoisnapsauta kohtaa "READER" työpöydältä, ja vedä ja pudota tiedosto "How to get eBooks on Reader" työpöydälle.

Kaksoisnapsauta tiedostoa sen avaamiseksi ja seuraa askel askeleelta -ohjeita.

Tuki

Tarkista ensin kappale "Vianetsintä" (☒ [93](#)) ja myös Reader Library Help -ohjetiedosto ongelman ratkaisemiseksi.

Tukiverkkosivu ja yhteydenottolista:

USA:

www.sony.com/readersupport

Puhelinnumero: 1-866-962-7669

Kanada:

www.sony.ca/readersupport

Puhelinnumero: 1-877-899-7669

Eurooppa:

support.sony-europe.com/eBook/PRS

Australia:

www.sony.com.au/support

Puhelinnumero: 1300-137-669

Takuutiedot Australian asiakkaille:

www.sony.com.au/warranty

Sisällysluettelo

Hakemisto

Tekniset tiedot

Mallin nimi

PRS-350

Virtalähde

Sisäänrakennettu ladattava akku: 3,7 V:n tasavirta, 940 mA
USB-liitäntä: Huippunopea USB (USB 2.0 -yhteensopiva)

Akkukesto (keskeytymätön toisto)

Täysi akku: Noin 10 000 sivua keskeytymätöntä lukua vain lukutoimintoa käytettäessä *¹

*¹ Mitattu käyttämällä tekstipohjaista sisältöä ePub-formaatissa täyteen ladatulla akulla, sivun kääntämiseen kuluvaksi ajaksi on laskettu yksi sekunti sivua kohti suositellussa käyttölämpötilassa. Kunkinhetkinen akun käyttöikä saattaa vaihdella, riippuen käyttötavasta ja yksittäisestä laitteesta.

Käyttäjän käytävissä oleva kapasiteetti

Noin 1,4 Gt alkuasetusten jälkeen
Etukäteen ladattujen otteiden koosta riippuen käytävissä oleva muistikapasiteetti saattaa vaihdella.

Käyttö/latauslämpötila

5–35 °C

Mitat (l/k/s)

Noin 104,3 × 145 × 8,5 mm

Paino

Noin 155 g

Näyttö:

127,0 mm kulmasta kulmaan oleva elektroforeettinen näyttö
600 × 800 kuvapistettä, 0,127 × 0,127 kuvapistettä/mm
16 harmaasävyä

Lisävarusteet:

Readerin verkkolaite (PRSA-AC1)

Ulkonäkö ja teknisiä ominaisuuksia voidaan muuttaa ilman ennakoilmoitusta.



Luku 2

| | |
|---------------------------------|------------|
| Perustoiminnot | 22 |
| Sisällön lukeminen | 36 |
| Kokoelmat | 68 |
| Sovellukset | 76 |
| Asetukset | 85 |
| Vianetsintä | 93 |
| Liite | 101 |

Käyttöoppaasta

Jos käytät Readeriä tämän käyttöoppaan lukemiseen, ota huomioon seuraavat ohjeet.

Sivulinkkien käyttö

Kosketa sivulinkkiä siirtyäksesi suoraan sivulle (esim.  [4](#)). Palataksesi edelliselle sivulle paina **OPTIONS**  kosketa **[Go to]**  **[Previous View]**.

Sivun suurentamiseksi

Lue kappale "Suurentaminen" ( [49](#)).

Tämän käsikirjan ruutukuvat saattavat poiketa Readerin todellisesta näytöstä.

Linkkien kuvakkeiden käyttö

Kosketa jotakin kuvakkeista sivun alalaidasta tarkistaaksesi joko "Sisällysluettelon" tai "Hakemiston".

Kosketusnäyttö

Voit suorittaa eri kosketustoimintoja sormellasi tai toimitetulla puikolla. (☞ [9](#))

Yksi kosketus: yksikön valitsemiseksi

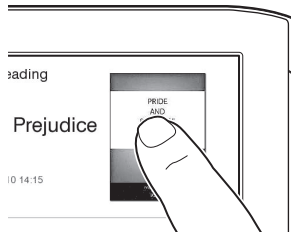

Kaksi kosketusta: kirjanmerkkien (☞ [39](#)), välittömän sanakirjahaun (☞ [60](#)), sanahaun (☞ [55](#)), korostuksen (☞ [40](#)) yms. valitsemiseksi.

Esimerkki: kirjanmerkin luominen (☞ [39](#))

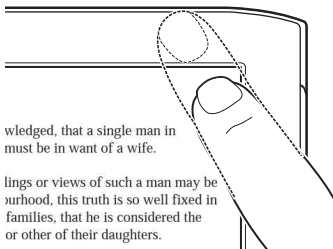

wedged, that a single man in
must be in want of a wife.

lings or views of such a man may be
urhood, this truth is so well fixed in
families, that he is considered the
or other of their daughters.

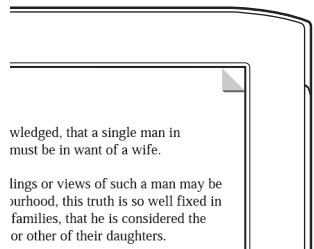

wedged, that a single man in
must be in want of a wife.

lings or views of such a man may be
urhood, this truth is so well fixed in
families, that he is considered the
or other of their daughters.

Vihje

- Kirjanmerkin poistamiseksi kaksoiskosketa sitä.

Pyyhkäisy

Tässä sivunäkymässä näytön pyyhkäisy kääntää sivua. Sivun kääntämisen tärkeysasetuksen vaihtamiseksi katso [☞ 87](#).

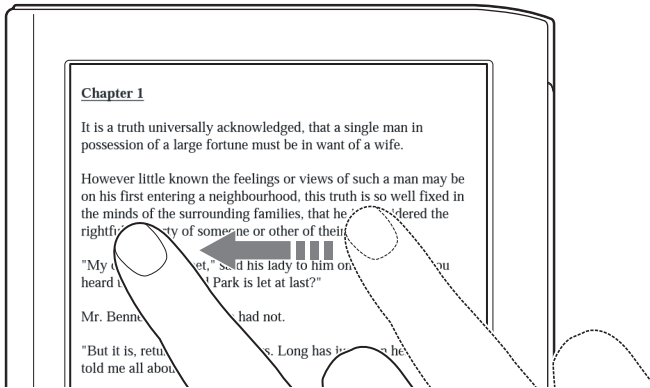

Pyyhkäisy ja pitäminen

Pyyhkäise ja pidä sivua niiden kääntämiseksi useita kerrallaan.

Vetäminen

Suurennustilassa (☒ [49](#)) kosketa ja vedä sivua sen sijoittamiseksi uudelleen. [Handwriting] (☒ [77](#)) -sovelluksessa tai [Create/Edit] -toiminnossa (☒ [41](#)), käsin kirjoittaminen näytölle voidaan suorittaa toimitetulla puikolla (☒ [9](#)) tai sormella.

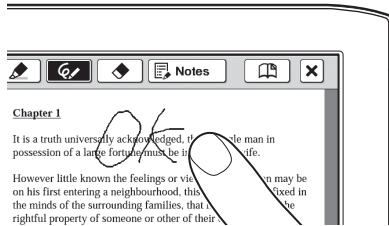

Kaksoiskoskettaminen ja vetäminen

Kaksoiskosketa ensimmäistä sanaa, vedä viimeiseen sanaan hitaasti ja päästä valitaksesi seuraavat sanat (☒ [40](#)).

Näyttönäppäimistö

Näyttönäppäimistöä käytetään sanahakuun (☞ [55](#)), tekstimuistion luomiseen (☞ [42](#), [80](#)) ja sanakirjahakuun (☞ [62](#)).

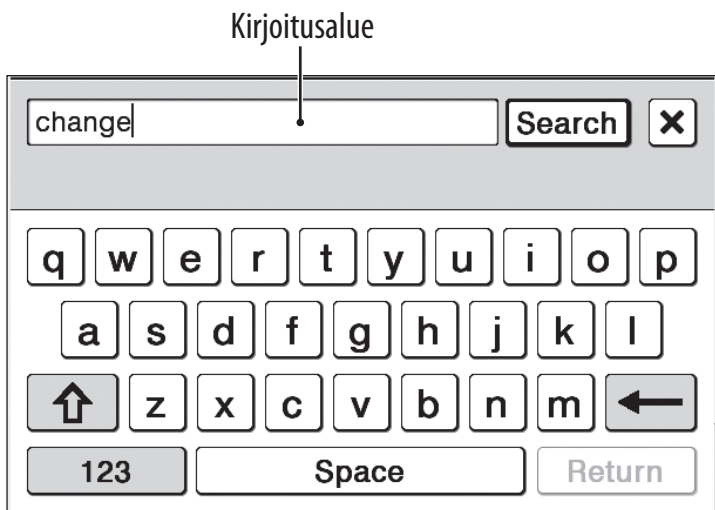

| Halutessasi | Suorita seuraava toiminto kirjoitusalueella |
|-------------------------|---|
| Editoida | Kosketa sijoittaaksesi kohdistimen. |
| Poistaa kirjainmerkin | Kosketa kohdistimen sijoittamiseksi ja kosketa ← kohdistinta edeltävän kirjainmerkin poistamiseksi. |
| Lopettaa kirjoittamisen | Kosketa [OK], [Search] tai [Done]. |



Halutessasi Suorita seuraava toiminto kirjoitusalueella

Lisätä rivin Kosketa [Return].

Huomautus

- [Return] -komentoa ei voi käyttää [Search] -toiminnossa.

Vaihtaa näppäimistötyyppiä Kosketa [123] vaihtaaksesi symbolinäppäimistöön. Palaksesi edelliseen kosketa [Abc].

Vaihtaa kirjainmerkkityyppiä Kosketa  vaihtaaksesi isoihin kirjaimin. Kosketa  siirtyäksesi lisäkirjainmerkkeihin.

Lisätä aikaisemmin kirjoitetut sanat Kosketa aikaisemmin kirjoitettuja sanoja, jotka näkyvät kirjoitusalueella.

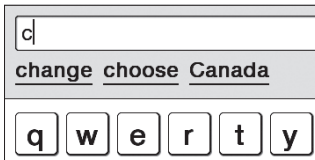

Huomautus

- Näppäimistömuisti tallentaa ainoastaan pituudeltaan 4–15 kirjainta sisältävät (kirjoitetut) sanat. Numeroita ja muita symboleita ei tallenneta muistiin.

Valinnaisten kirjainmerkkien syöttö

Sovellettavan kirjainmerkistön koskettaminen ja pitäminen tuo esiin vaihtoehtoisia kirjainmerkkejä.



Home-valikko

Paina  (Home) -painiketta saadaksesi esiin [Home]-valikon.

Viimeksi suoritetun luvun sisältö

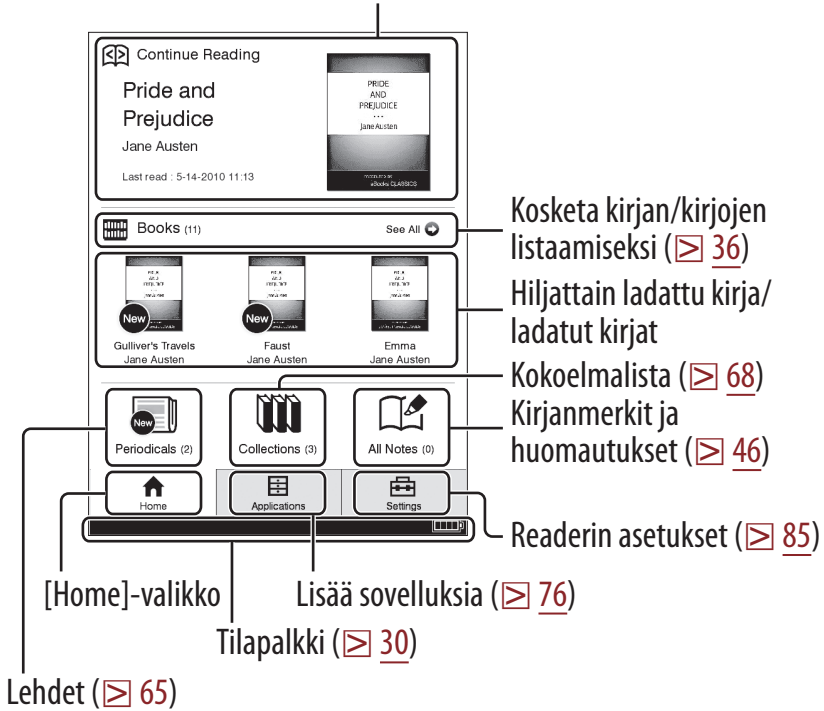

Vihje

- [New Delivery] tulee esiin, kun lehti on siirretty.

Tilapalkista (☞ [29](#))

5 of 352



| Kuvake | Kuvaus |
|-----------------|---|
| | Nykyinen tekstikoko (☞ 47). |
| | Nykyinen sivun sijainti maisematilassa (☞ 54). |
| | Nykyisen sivun sijainnin ilmainen sivun ollessa joko 2:n tai 3 palstan tilassa (☞ 48). |
| 1 of 234 | Sivun ilmainen Kosketa tätä ilmaisinta siirtyäksesi toiselle sivulle (☞ 57). |
| 17:06 | Oikean ajan ilmainen. Reader näyttää oikean ajan tilapalkin keskellä 5 sekunnin ajan sen jälkeen kun OPTIONS-painiketta on painettu ja se palaa edelliseen näyttöön (joko tyhjä sivu tai sivun ilmainen). |
| | Kelpaamaton toiminto. |
| | Akkutilan ilmainen (☞ 13). |

OPTIONS-valikko

OPTIONS-painikkeen painaminen (☒ [10](#)) tuo esiin valikon, jossa on asiaan liittyviä lisätoimintoja.

OPTIONS-valikon yksiköt

Seuraavat yksiköt ovat mukana listalla aakkosjärjestyksessä. OPTIONS-valikko esiin otettaessa, kaikki alla listatut yksiköt eivät tule näkyviin kaikissa ympäristöissä.

| Yksikkö | Kuvaus/viitesivu |
|---|---|
| [Add Content], [Add to Collection] | Lisää sisällön kokoelmaan (☒ 70). |
| [Add Bookmark] | Luo kirjanmerkin sivulle (☒ 39). |
| [Adjust View] | Säätää sisällön näyttötapaa (☒ 52). |
| [Change Dictionary] | Näyttää valittavat sanakirjat. |
| [Continue Reading] | Näyttää sisällön viimeksi luetun sivun. |
| [Delete Book], [Delete Drawing], [Delete Issue], [Delete Memo] | Poistaa viimeksi tarkistetun kirjan, piirustuksen, lehden numeron tai tekstimuistiinpanon Readeristä. |

| Yksikkö | Kuvaus/viitesivu |
|---|---|
| [Delete Books], [Delete Collections], [Delete Drawings], [Delete Issues], [Delete Memos], [Delete Notes], [Delete Pictures] | Valitsee ja poistaa kirjat, kokoelmat, piirustukset, lehtien numerot, tekstimuistiinpanot, huomautukset tai kuvat Readeristä (☒ 74). |
| [Delete Word Logs] | Valitsee ja poistaa edelliset sanahaut sanakirjasta (☒ 64). |
| [Go to] | [Previous View]: Siirtyy viimeksi katsotulle sivulle (☒ 59). [History]: Navigoi viimeksi katsottuja sivuja. (☒ 59). [Select Page]: Siirtyy toiselle sivulle (☒ 57). [Table of Contents]: Näyttää sisällysluettelon. |
| [Info] | Näyttää sisältötiedot |

| Yksikkö | Kuvaus/viitesivu |
|--|--|
| [New Collection], [New Drawing], [New Memo] | Luo uuden kokoelman (☒ 68), piirustuksen (☒ 77) tai tekstimuistiinpanon (☒ 80). |
| [Notes] | [List]: Näyttää [Notes]-listan sisällöstä (☒ 44). [Create/Edit]: Näyttää työkalut, joilla voi asettaa kirjanmerkit, korostukset tai kirjoittaa käsin tai poistaa huomautukset (☒ 41). [Hide]/[Show]: Siirtyminen huomautusten näyttämisestä niiden piilottamiseen (☒ 59). |
| [Orientation] | Siirtyy muotokuva- ja maisematilanäyttöjen välillä (☒ 54). |
| [Previous View] | Palaa viimeksi näytetylle sivulle. |
| [Protect Books], [Protect Drawings], [Protect Issues], [Protect Memos], [Protect Pictures] | Suojaa kirjat, piirrokset, lehtien numerot, tekstimuistiinpanot tai kuvat vahingossa tehdyiltä poistamiselta (☒ 75). |

| Yksikkö | Kuvaus/viitesivu |
|---|--|
| [Remove Bookmark] | Poistaa sivun kirjanmerkin (☒ 39). |
| [Remove Content] | Poistaa sisällön kokoelmasta (☒ 73). |
| [Rename Collection] | Vaihtaa kokoelman nimen (☒ 69). |
| [Return to List] | Näyttää sisältölistan. |
| [Search] | Hakee joko sisällön otsikkoa tai sisällössä olevaa sanaa näyttönäppäimistöllä syötetyn tekstin mukaisesti (☒ 56). |
| [Select Standby Screen] | Valitsee valmiustilan kuvat (☒ 84). |
| [Slideshow On]/ [Slideshow Off] | Käynnistää/keskeyttää kuvien diaesityksen (☒ 83). |
| [Sort:] | Vaihtaa listan lajittelujärjestystä (☒ 36). |
| [View:] | Vaihtaa listan ulkonäköä. |
| [Word Logs: Book] [Word Logs: Periodical] | Näyttää joko kirjasta tai lehdestä listan sen 100:sta viimeksi sanakirjasta haetusta sanasta (☒ 63). |

| Yksikkö | Kuvaus/viitesivu |
|-------------------------|---|
| [Word Logs: Dictionary] | Näyttää sanakirjasta listan 100:sta viimeksi haetusta sanasta (☒ <u>82</u>). |
| ▲/▼ | Näyttää edellisen/seuraavan OPTIONS-valikon. |

Vihje

- Jos OPTIONS-painiketta painetaan 2 sekunnin ajan samalla kosketuksella tulos on sama kuin kosketettaessa ☒ tai painettaessa OPTIONS ➔ kosketettaessa [Return to List].



Kirjojen lukeminen

Kosketa [Home]-valikosta kohtaa  [Books] kirjallistan tarkistamiseksi. Avaa kirja sitä koskettamalla.

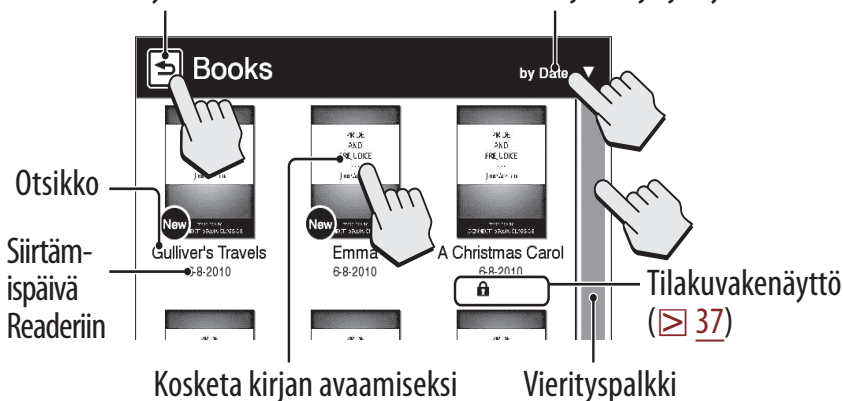

Kosketa siirtyäksesi edelliselle sivulle Kosketa lajittelujärjestyksen vaihtamiseksi



Vihjeitä

- Lisätietoja OPTIONS-valikosta on sivulla  [31](#).
- E-kirjojen (eBooks) siirtämiseksi Readeriin lue lisää sivulta  [17](#).

Tilakuvake

| Kuvake | Tila |
|--|---|
|  | Juuri siirretty tai ei-luettu sisältö. |
|  | Suojattu sisältö (☒ <u>75</u>). |
|  23 | Lukupäiviä jäljellä [Expired] tulee esiin, kun lukuaika on loppunut. |

Käyttö sivunäkymässä

@ : Käsin kirjoitettu muistiinpano. Kosketa sen pienoiskuvakkeen näyttämiseksi. Kosketa pienoiskuvaketta sen näyttämiseksi täydessä koossa.

☰ : Lisää huomautuksena. Kosketa tarkistaaksesi lisätyn huomautuksen.

Vedä näytöllä sivun kääntämiseksi

Kaksoiskosketa merkitäksesi kirjanmerkillä

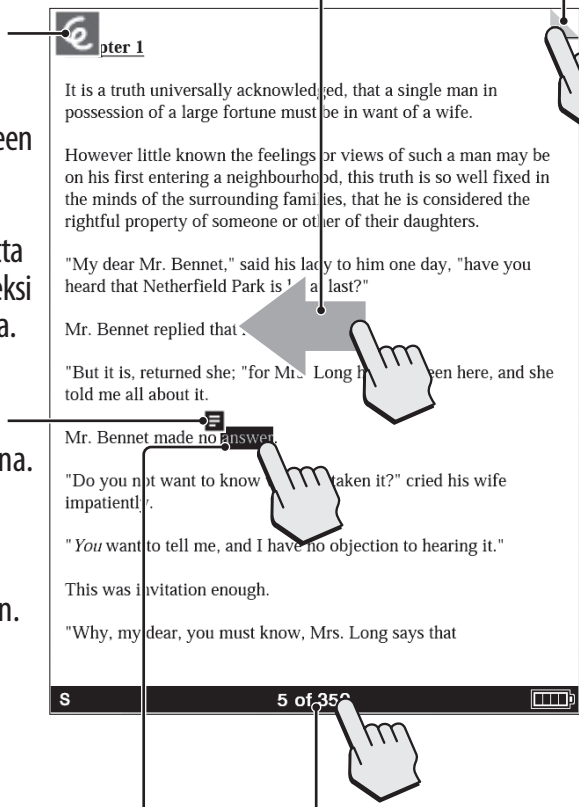

Kaksoiskosketa avataksesi sanakirjan/hakeaksesi/lisätäksesi korostuksen

Kosketa siirtyäksesi toiselle sivulle.

Sisällysluettelo

Hakemisto

Huomautus

Kirjanmerkkien asettaminen

Luominen:

- Kaksoiskosketa sivun oikeaa yläkulmaa (☒ [23](#)).
- OPTIONS-valikosta: [Add Bookmark] (☒ [31](#)).
- OPTIONS-valikosta: [Notes] ➔ [Create/Edit] (☒ [41](#)).

Poistaminen: Kaksoiskosketa kirjanmerkkiä.

Huomautuksen lisääminen kirjanmerkkiin: Lue ☒ [42](#).

Yhden tai useamman sanan korostaminen

Korostaminen sivunäkymässä:

- Yksi sana: Kaksoiskosketa yhtä sanaa.
- Peräkkäiset sanat: Kaksoiskosketa ja vedä (☞ [25](#)).
- Ponnahdusikkunasta, kosketa ✎ -merkkiä korostuksen tekemiseksi.



- Korostus voidaan suorittaa OPTIONS-valikosta: [Notes] ➔ [Create/Edit] (☞ [41](#)).

Poistaminen:

- OPTIONS-valikosta: [Notes] ➔ [Create/Edit] (☞ [41](#)).

Huomautuksen lisääminen korostukseen: Lue ☞ [42](#).

Huomautuksen kirjoittaminen käsin

Paina OPTIONS ➔ kosketa [Notes] ➔ [Create/Edit] ➔ ✎
 ➔ käytä kirjoituspuikkoa tai sormea huomautuksesi merkitsemiseksi.

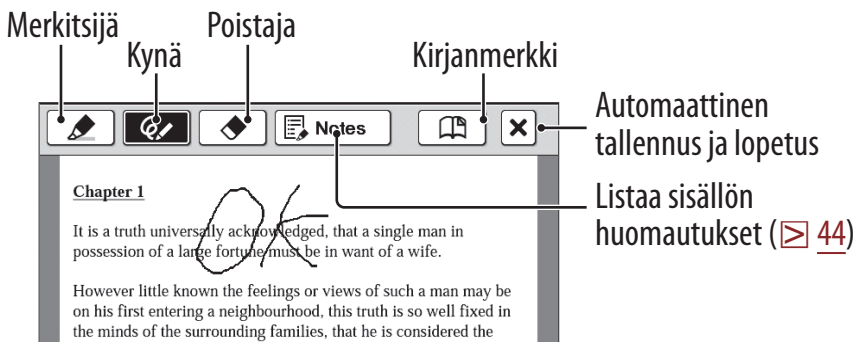

Vedetyn viivan/korostuksen poistaminen: Kosketa ✎ ja vedä sen jälkeen puikko tai sormi yli vedetyn viivan tai korostuksen.

Huomautuksia

- Varmista kirjoitettaessa, ettet kosketa mitään muuta aluetta näytöstä – tällä saattaa olla vaikutusta kirjoituspuikolla tai sormella kirjoittamiisi huomautuksiin
- Varmistaaksesi, että kirjoittamasi huomautukset tallennetaan oikein, älä kirjoita käsin kirjoitettuja huomautuksia liian lähelle näytön reunaa.
- Jos käsin Readeriin kirjoittamisessa ja piirtämisessä ilmenee vaikeuksia:
 - vältä painamasta liikaa näyttöä.
 - älä yritä kirjoittaa tai piirtää käsin liian nopeasti.
 - huomautusten toimimista näytöllä ei ole suunniteltu liian tarkkojen piirrosten tai pienillä kirjaimilla kirjoitettujen tekstien piirtämiseen tai kirjoittamiseen.

Huomautuksen lisääminen

1 Kosketa kirjanmerkkiä tai korostettua sanaa → [by Drawing] tai [by Keyboard].

Käsin kirjoitettavan huomautuksen lisäämiseksi kosketa kohtaa [by Drawing].

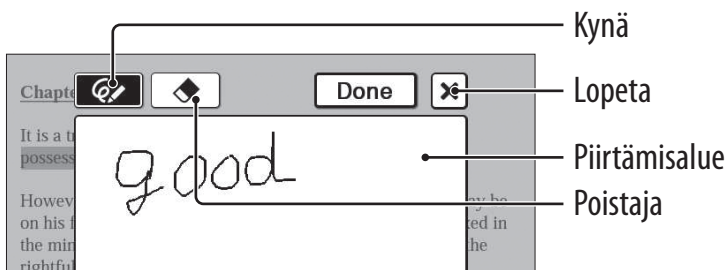

Näppäimistöllä kirjoitetun muistiinpanon lisäämiseksi (☑ [26](#)) kosketa [by Keyboard].

Huomautus

- Huomautuksen lisäämiseksi korostettuun tekstiin kohdassa [Create/Edit], poista valinta kaikista huomautustyökalkuvakkeista ja kosketa sen jälkeen korostettua kohtaa.

2 Kirjoita huomautus → kosketa [Done].

☰ lisätään kirjanmerkkiin tai korostukseen. Lisätyn huomautuksen tarkistamiseksi kosketa kirjanmerkkiä tai korosta se merkillä ☰.

Huomautuksia

- Varmista kirjoitettaessa, ettet kosketa mitään muuta aluetta näytöstä – tällä saattaa olla vaikutusta kirjoituspuikolla tai sormella kirjoittamiisi huomautuksiin.
- Varmistaaksesi, että kirjoittamasi huomautukset tallennetaan oikein, älä kirjoita käsin kirjoitettuja huomautuksia liian lähelle näytön reunaa.
- Jos käsin Readeriin kirjoittamisessa ja piirtämisessä ilmenee vaikeuksia:
 - vältä painamasta liikaa näyttöä.
 - älä yritä kirjoittaa tai piirtää käsin liian nopeasti.
 - huomautusten toimimista näytöllä ei ole suunniteltu liian tarkkojen piirrosten tai pienillä kirjaimilla kirjoitettujen tekstien piirtämiseen tai kirjoittamiseen.

Huomautuksen editoimiseksi

Kosketa kirjanmerkkiä tai korosta se merkillä  ➔ [Edit]
➔ editoi huomautus ➔ kosketa [Done].

Huomautuksen poistamiseksi

Kosketa kirjanmerkkiä tai korosta se merkillä  ➔ [Delete] ➔ [Yes].

Huomautuksen löytäminen

Kirjaan sisältyvien huomautusten löytäminen

1 Paina **OPTIONS** → kosketa **[Notes]** → **[List]**.

Kaikkien nykyisen kirjan kirjanmerkkien, korostusten ja käsin kirjoitettujen muistiinpanojen lista tulee esiin.

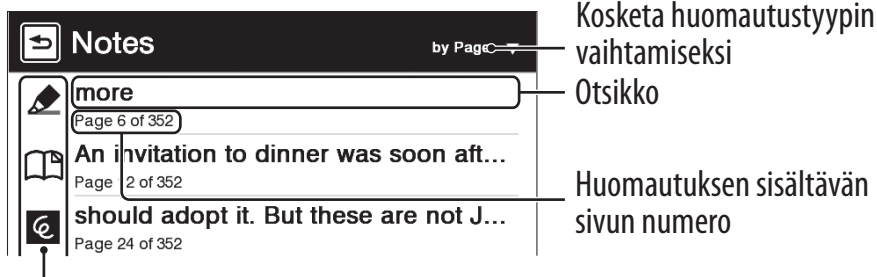

Huomautustyytit (☒ [45](#))







Vihje

- Lisätietoja OPTIONS-valikosta on sivulla ☒ [31](#).

2 Kosketa huomautusta.

Valitun huomautuksen sisältävä sivu tulee esiin.

[Notes]-listan kuvakkeet ja huomautustyypit

| Kuvake | Huomautustyypit |
|---|--|
|  | Kirjanmerkki |
|  | Kirjanmerkki, jossa on käsin kirjoitettu huomautus |
|  | Kirjanmerkki, jossa on tekstihuomautus |
|  | Korostus |
|  | Korostus, jossa on käsin kirjoitettu huomautus |
|  | Korostus, jossa on tekstihuomautus |
|  | Käsin kirjoitettu muistiinpano |

Vihje

- Voit halutessasi liittää yhteen Readerin ja Reader Libraryn huomautukset synkronointi tehtäessä. Lisäohjeita on Reader Library Help -ohjetiedostossa.

Kaikkien sisältöjen huomautusten löytäminen

1 Kosketa [Home]-valikosta [All Notes].

Kaikkien sisältöjen kirjanmerkkien, korostusten ja käsin kirjoitettujen muistiinpanojen lista tulee esiin.

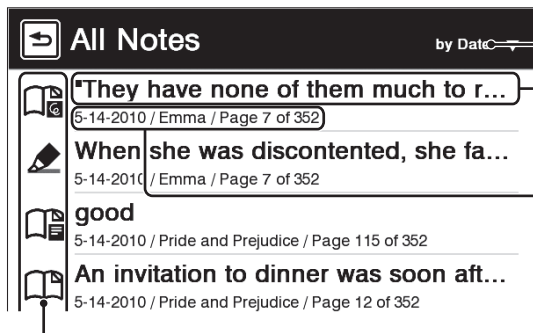

Kosketa huomautustyyppin vaihtamiseksi

Otsikko

Huomautuksella varustettu päiväys/Kirjan tai lehden otsikko/
Julkaisupäiväys/
Huomautuksella varustetun sivun numero

Huomautustyyppit ( 45)

Vihje

- Lisätietoja OPTIONS-valikosta on sivulla  31.

2 Kosketa jotakin listalla olevista huomautuksista.

Valitun huomautuksen sisältävä sivu tulee esiin.

Koon muuttaminen

Paina  ( 10) koon muuttamiseksi

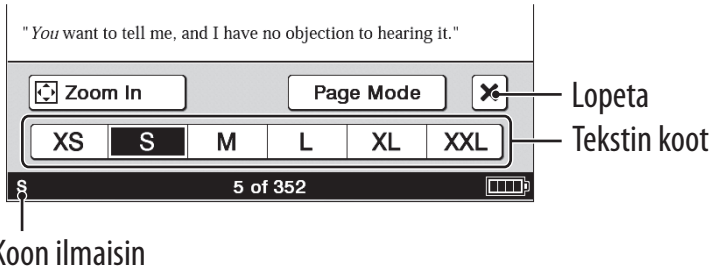

Tekstin koon säätäminen: Valitse jokin tekstikoon kuvakkeista ja sulje se.

Huomautuksia

Kun katselet PDF-tiedostoja jossakin muussa koossa kuin [S], seuraavaa saattaa tapahtua.

- [S]-koko on oletusfonttikoko. Jos jokin toinen koko valitaan, tekstikoko ei välttämättä muutu oikein.
- Toiminnot, kuten korostus, haku tai tilapäin sanavalinta ei välttämättä toimi oikein.
- Taulukko ja grafiikka ei välttämättä näy oikein.
- Vain kuvia sisältävän sivun kokoa ei voi muuttaa.

Sivutilan muuttaminen

Sivua voidaan suurentaa sivutila valitsemalla.

- 1** Paina  ➔ kosketa [Page Mode].
- 2** Kosketa haluttua yksikköä seuraavista.

[Page Mode] -valikko

| [Page Mode] -yksikkö | Kuvaus |
|----------------------------|---|
| [Original] | Näyttää alkuperäisen sivun taiton. |
| [Margin Cut]* ¹ | Poistaa marginaalit. |
| [2-Column Split] | Näyttää sivun numerojärjestyksessä jakamalla sen neljään osaan. |
| [3-Column Split] | Näyttää sivun numerojärjestyksessä jakamalla sen kuuteen osaan. |
| [Full Page]* ² | Suurentaa sivun täyskokoiseksi sivuksi. |

*¹ Sisällöstä riippuen et välttämättä pysty suurentamaan sivua.

*² [Full page] -tila toimii ainoastaan silloin kun näyttö on maisematilassa ( [54](#)).

Huomautus

- Käsin kirjoitetun muistiinpanon lisäämiseksi sivutila tulee palauttaa asetukseen [Original].

Suurentaminen

Näkymässä näkyvää sivua voidaan suurentaa. Suurennus voidaan myös lukita siten, että haluttu asetus säilytetään. Tästä toiminnosta on hyötyä silloin kun luetaan kirjaa, jossa on skannattuja sivuja.

1 Paina ➔ kosketa Zoom In].

Vihje

- Jos painat yhtä aikaa kohtia  ja > sivunäkymänäytöllä, kuva suurenee välittömästi 10%.

2 Vedä zoomin liikusäädintä tai kosketa zoomauspalkin kohtia + tai – niin monta kertaa kuin tarvitaan, kunnes sivu on zoomattu haluttuun kokoon.

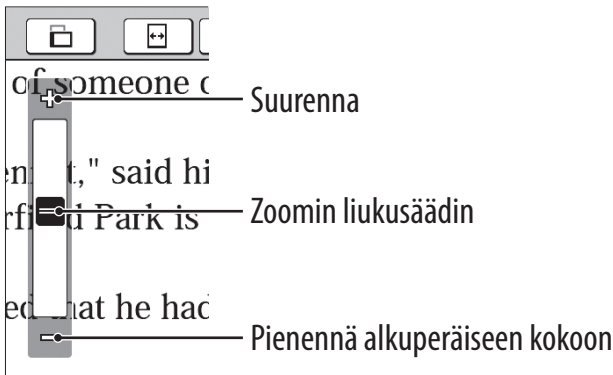

Tietyn kuvan tai palstan zoomaaminen näytön kokoiseksi

Zoomaustilassa kaksoiskosketa kuvaa tai palstaa, jota haluat suurentaa.

Kuvan tai palstan koko suurenee automaattisesti näytön kokoiseksi ja suurennus lukitaan.

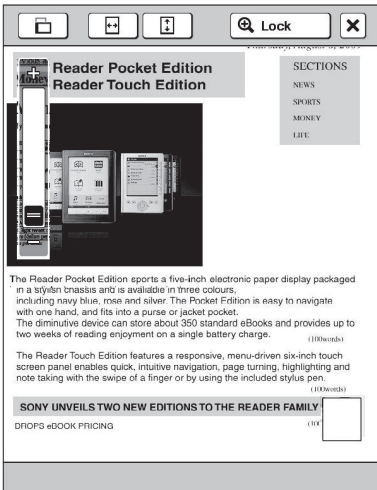

Vihje

- Zoomaustilassa voit siirtyä seuraavalle tai edelliselle sivulle zoomin lukitustilassa ([⊕ Lock]).

Suurennustoiminnon (zoom-in) käyttö

| Kosketa | Halutessasi |
|--|--|
|  | Vaihtaa näytön suuntausta. |
|  | Sovittaa sivun leveyden näytön leveyteen. |
|  | Sovittaa sivun korkeuden näytön korkeuteen. |
| [🔒 Lock] | Lukita zoomin ja suurennettun alueen. Kirja voidaan lukea sellaisenaan. |
| [🔓 Unlock] | Palata zoomin suurennustilaan. Halutessasi säilyttää suurennussuhteeltaan lukitun näytön, paina  -painiketta lopettaaksesi. Kirjan seuraavan kerran avattaessa suurennussuhteeltaan lukittu näyttö palautetaan. |
|  | Vierittää sivua. Voit myös vierittää sivua pyyhkäisemällä sivua ja tai koskettamalla sitä kohdasta, jota haluat suurentaa. |
|  | Tarkistaa, mikä osa sivusta on esillä. |
|  | Palata alkuperäiseen näkymään. |

* Tulee esiin suurennustilassa (zoom-in).

Huomautus

- Sivulinkit eivät ole käytettävissä suurennustilassa.

Sisältönäkymän säätäminen

Vaikeasti luettava sivu, kuten skannattu tai väreiltään muuntunut asiakirja, voidaan tehdä luettavammaksi säätämällä sen kirkkautta ja kontrastia.

1 Paina OPTIONS → kosketa [Adjust View].

2 Kosketa haluttua yksikköä seuraavista.

| Yksikkö | Kuvaus |
|-------------|--|
| [Original] | Näyttää sivun alkuperäisen laatusena. |
| [Saturated] | Parantaa luettavuutta korostamalla kontrastia. |
| [Details] | Taustavalon korvaus; tuo paremmin esiin tummalla alueella olevia yksityiskohtia. |
| [Brighter] | Lisää kirkkautta. |
| [Darker] | Vähentää kirkkautta. |
| [Custom] | Käyttäjäasetustila (☒ 53). |

3 Kosketa asetuksen soveltamiseksi ja vahvistamiseksi.

Muutos tallennetaan ainoastaan säädettävään sisältöön. Valitse [Original] silloin kun on tarpeellista palauttaa oletusasetus.

Käyttäjäasetustila

- 1** Kosketa  ➔ vedä liukusäädintä ja kosketa  tai  niin monta kertaa kuin tarvitaan, kunnes sivu on säädetty kirkkaudeltaan ja kontrastiltaan sopivaksi.

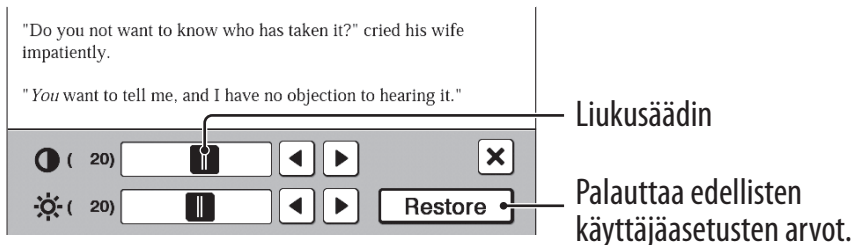

- 2** Kosketa  asetuksen soveltamiseksi ja vahvistamiseksi.

Muutos tallennetaan ainoastaan säädettävään sisältöön. Valitse [Original] ( [52](#)) silloin kun on tarpeellista palauttaa oletusasetus.

Näyttösuunta

Näyttösuuntaa voidaan vaihtaa joko muotokuvanäytöksi (pystysuora) tai muotokuvanäytöksi (vaakasuora) valitsemalla [Orientation] mistä tahansa OPTIONS-valikosta.

Näytön kääntösuunnan vaihtamiseksi lue kappale [Screen Orientation] (☒ [88](#)).

Muotokuva

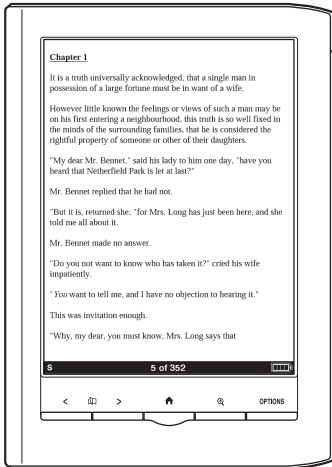

Maisema

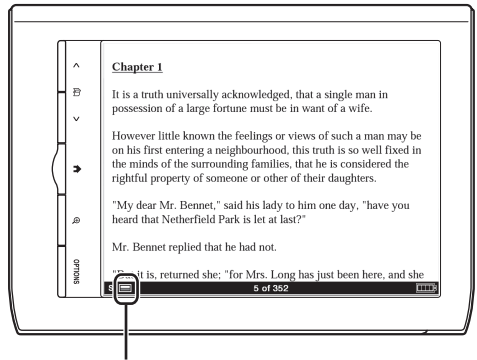

Sijainnin ilmainen

Hakeminen

Valitsemalla sana(t)

- Sanan valitsemiseksi kaksoisnapsauta haluttua sanaa sivunäkymästä Peräkkäisten sanojen valitsemiseksi lue kappale "Kaksoiskosketus ja vetäminen" (☒ [25](#)).

Seuraava näyttö tulee esiin.

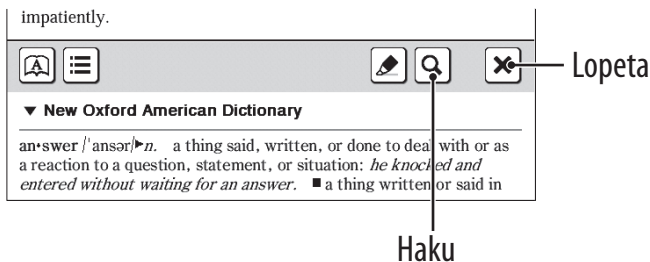

- Kosketa peruuttamiseksi **X** ja kosketa missä tahansa kohdassa sivunäkymää.
- Valitun sanan/valittujen sanojen hakemiseksi kosketa **Q**.

Hakutulospnäyttö tulee esiin. Tulokset ilmestyvät korostettuna sivulle.

- Kosketa peruuttamiseksi **X** ja sulje näyttö.
- Kosketa navigoimiseksi **Q←** tai **→Q** siirtyäksesi edelliseen/seuraavaan tulokseen.

Näyttönäppäimistöä

- 1 Paina OPTIONS ➔ kosketa [Search] ➔ kirjoita sana näyttönäppäimistöllä (☞ 26) ➔ kosketa [Search].**

Hakutulospnäyttö tulee esiin. Tulokset ilmestyvät korostettuna sivulle.

- 2 Kosketa navigoimiseksi tai siirtyäksesi edelliseen/seuraavaan tulokseen.**

Kosketa peruuttamiseksi ja sulje näyttö.

Vihje

- Valittua sanaa voidaan muuntaa ennen hakutoiminnon aloittamista.
Kaksoiskosketa sanaa ➔ paina OPTIONS ➔ kosketa [Search] ➔ muunna sanaa näyttönäppäimistön kirjoitusalueelta ➔ kosketa [Search].

Tietylle sivulle siirtyminen

Liukusäätimen avulla

Kosketa tilapalkissa näkyvää sivunumeroa ➔ vedä liukusäädintä tai kosketa jotakin kohtaan sivun siirtymispalkilta.

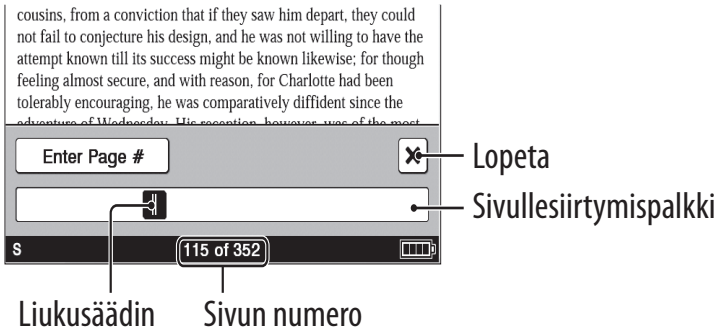

Vihje

- Tietylle sivulle voidaan siirtyä OPTIONS-valikosta. Paina OPTIONS ➔ kosketa [Go to] ➔ [Select Page].

Sivunumerolla

Kosketa tilapalkilla näkyvää sivunumeroa ➔ [Enter Page #]

➔ kosketa numeronäppäimiä kirjoittaaksesi sivunumeron

➔ [Go]. Valittu sivu tulee esiin.

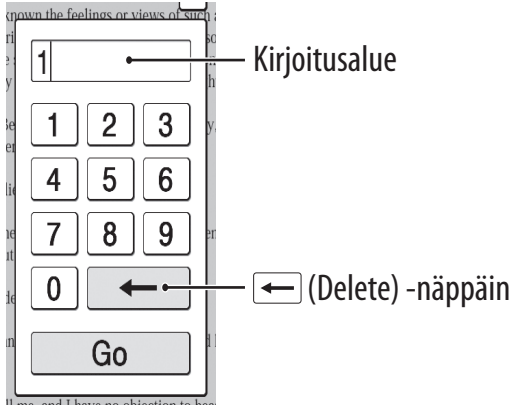

Jos kirjoitettu sivunumero on suurempi kuin kirjassa olevien sivujen määrä, Reader näyttää kirjan viimeisen sivun. Jos numero 0 kirjoitetaan, ensimmäinen sivu tulee esiin.

Koskettamalla linkkiä

Linkki ilmestyy korostettuna näytölle. Kosketa linkkiä siirtyäksesi linkitylle sivulle.

Huomautus

- Jos hyperlinkki on korostettu, paina OPTIONS ➔ kosketa [Notes] ➔ [Hide] korostuksen poistamiseksi.

Palaaminen viimeksi näytetylle sivulle

Paina OPTIONS ➔ kosketa [Go to] ➔ [Previous View].

Siirtyminen katselluille sivuille

Paina OPTIONS ➔ kosketa [Go to] ➔ [History] ➔  (edellinen näyttö) tai  (seuraava näyttö) ➔ .

Sisäänrakennettujen sanakirjojen käyttö

Nopea merkityksen tai käännöksen haku on mahdollista sisäänrakennettua sanakirjaa käyttämällä.

1 Kaksoiskosketa sanaa.

Sanan määrittymän otsikko tulee esiin.

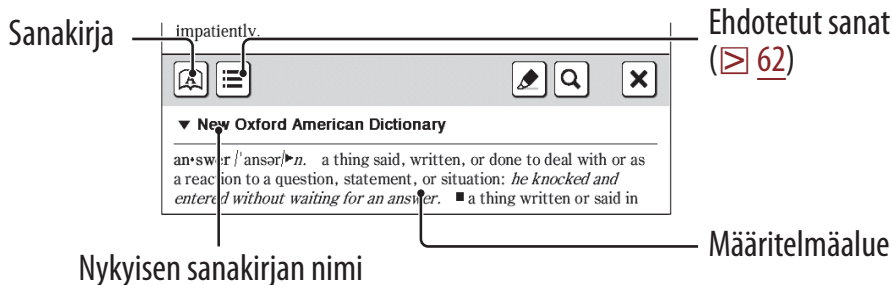



Vihjeitä

- Kosketa ▼ siirtyäksesi hakemaan jostakin toisesta sanakirjasta.
- Reader toimitetaan 12 sisäänrakennetulla sanakirjalla.
 - 2 englanninkielistä sanakirjaa
 - 10 käänössanakirjaa

Englanninkielinen sana voidaan kääntää ranskaksi, saksaksi, espanjaksi, italiaksi tai hollanniksi, tai päinvastoin.

2 Kosketa tai määrittelyaluetta.

Määritelmä näytetään täysikokoisena sanakirjan katseluruudussa. Siirtyäksesi seuraavalle sivulle joko pyyhi näyttöä tai paina <  > (Sivun kääntö) -painikkeita ( 10).

| | | |
|--|---|-----------------------|
| <p>to) a thing or person that imitates or fulfills the same role as something or someone else: <i>the press called her Britain's answer to Marilyn Monroe.</i> ■ [Law] the defendant's reply to the plaintiff's charges. ▶ v. 1 [reporting verb] say or write something to deal with or as a reaction to someone or something: [with direct speech] "Of course I can,"</p> | <p>one couldn't answer back [trans.] <i>Mary resisted the temptation to answer her mother back.</i> ■ [trans.] act in reaction to (a sound such as a telephone ringing or a knock or ring on a door): <i>David answered the door.</i> [intrans.] <i>she called Edward's house, hoping he would answer.</i> ■ [trans.] act in response to (a stimulus): <i>answering the call of nature.</i> ■ [trans.] discharge</p> | <p>Määrittelyalue</p> |
| <p>[an•swer</p> |  | |

Vihjeitä

- Kaksoiskoskettamalla sanaa määrittelyalueelta valittua sanaa aletaan hakea samasta sanakirjasta. Edellisellä kerralla katsellun määritelmän sivulle palaamiseksi paina OPTIONS ➔ kosketa [Previous View].
- Seuraavat toiminnot voidaan suorittaa OPTIONS-valikosta.
 - Siirtyminen toiseen sanakirjaan ja haun suorittaminen uudelleen.
 - Haettujen sanojen listaus valitusta sanakirjasta ( 63).

Samojen isojen kirjainten kuin edellisellä kerralla kirjoitetussa sanassa sisältävien sanojen listaaminen

Kosketa  tai  (näppäimistö) ( [26](#)).

Ehdotettujen sanojen lista vaihtuu dynaamisesti sitä mukaa kuin sanankirjoitusalueelle lisätään kirjaimia.

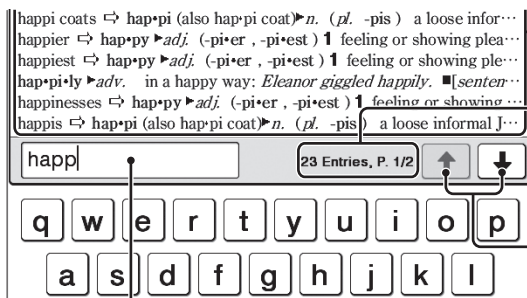

The screenshot shows a search interface with a text input field containing 'happi'. Below the input field is a list of suggestions: 'happi coats', 'happier', 'happiest', 'happily', 'happinesses', and 'happis'. To the right of the suggestions is a list of Finnish definitions for each word. Below the suggestions is a search bar with 'happi' and a button labeled '23 Entries, P. 1/2'. Below the search bar is a keyboard layout with keys for 'q w e r t y u i o p' and 'a s d f g h j k l'. A vertical line points from the 'e' key to the search bar. To the right of the screenshot are three labels: 'Ehdotettujen sanojen lista', 'Osumamäärä ja sivun numero/sivujen kokonaismäärä', and 'Vierittää sivua.'.

Ehdotettujen sanojen lista

Osumamäärä ja sivun numero/sivujen kokonaismäärä

Vierittää sivua.

Kirjoitusalue

Aikaisemmin tarkistettujen sanojen listaaminen

1 Paina sivunäkymästä **OPTIONS** ➔ kosketa [Word Logs: Book].

Haettujen sanojen lista tulee esiin viimeksi haetut sanat ensimmäisinä.

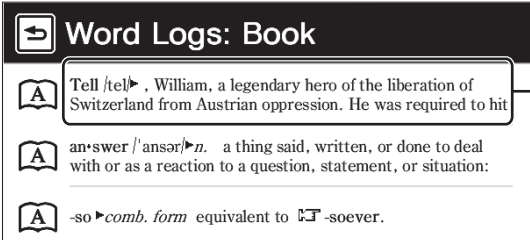

Word Logs: Book

- A** Tell /tel/, William, a legendary hero of the liberation of Switzerland from Austrian oppression. He was required to hit
- A** an·swer /'ansər/ *n.* a thing said, written, or done to deal with or as a reaction to a question, statement, or situation:
- A** -so ▶ *comb. form* equivalent to **so**-soever.

Sana ja määritelmä

2 Kosketa haluttua sanaa.

Sanalokien poistamiseksi

Paina **OPTIONS** ➔ kosketa [Delete Word Logs] ➔ kosketa kunkin poistettavan sanan valintaruutua ➔ [Done] ➔ [Yes].

Vihje

- Sanakirjasta haettujen sanojen lista voidaan tarkistaa myös painamalla **OPTIONS** ➔ koskettamalla [Word Logs: Dictionary] määritelmäaluetta (☒ [61](#)) tai ehdotettujen sanojen listaa tarkistettaessa (☒ [62](#)).

Lehtien lukeminen

Voit lukea sanomalehtiä/aikakauslehtiä [Home]-valikon kohdasta  [Periodicals].

1 Kosketa [Home]-valikosta kohtaa [Periodicals].

Vihje

- Viimeksi siirretty lehti näytetään [Home]-valikon kohdassa [New Delivery].

2 Kosketa haluttua lehteä siirtyäksesi sen numerolistalle.

Vihje

- Lisätietoja OPTIONS-valikosta on sivulla  [31](#).

3 Kosketa haluttua lehteä listalta.

Kosketa siirtäväksi edelliselle sivulle Kosketa lajittelujärjestyksen vaihtamiseksi

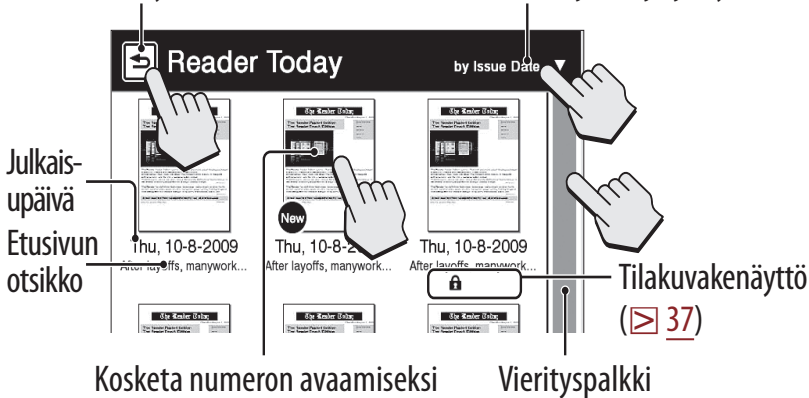

Vihje

- Lisätietoja OPTIONS-valikosta on sivulla [31](#).

4 Käytä lukiessasi avuksi navigointipalkkia.

Kappaleiden käyttötoiminnot



Artikkelin luvun käyttötoiminnot



Vihjeitä

- Huomautuksia voidaan lisätä (☒ [39](#)).
- Lisätietoja OPTIONS-valikosta on sivulla ☒ [31](#).

Kokoelmat

Luominen

Voit ryhmitellä Reader-lukulaitteen halutun sisällön kokoelmaksi.

- 1 Kosketa [Home]-valikosta kohtaa  [Collections] → [New Collection].**

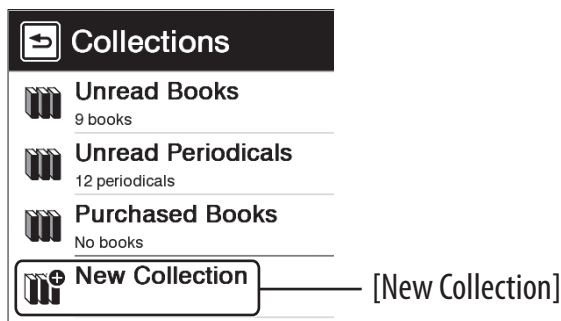

Vihje

- Paina **OPTIONS** → kosketa [New Collection] luodaksesi uuden kokoelman.

2 Kirjoita kokoelman nimi näytön näppäimistöllä (☞ 26) ➔ kosketa [OK].

Uusi kokoelma luodaan [Collections]-listalle.

Vihje

- Voit luoda/synkronoida kokoelman Reader Library -toiminnolla. Lisätietoja on Reader Library -toiminnon ohjetiedostossa.

Kokoelman nimen vaihtaminen

Kosketa [Collections]-listalta kokoelemaa ➔ paina **OPTIONS** ➔ napsauta [Rename Collection] ➔ kirjoita uusi kokoelman nimi näytön näppäimistöllä ➔ kosketa [OK].

Sisällön lisääminen

Kokoelmista

- 1 Kosketa [Home]-valikosta ☰ [Collections] → kosketa luotua kokoelmaa.**
- 2 Paina OPTIONS → kosketa [Add Content] → [Books] tai [Periodicals].**
Valitse lehtien listalta jokin lehti ja valitse sen jälkeen numerot.
- 3 Kosketa halutun sisällön pienoiskuvaketta → [Done].**

Joko kirjojen tai lehtien numeroiden listalta

- 1** Paina kirjojen tai lehtien numeroiden listalta **OPTIONS** ➔ kosketa [Add to Collection].
- 2** Kosketa kokoelmalistalta kokoelmaa, johon haluat lisätä sisältöä.
- 3** Kosketa halutun sisällön pienoiskuvaketta ➔ [Done].

Voit tarkistaa lisätyn sisällön kokoelmalistalta.

Vihje

- Valitaksesi kaikki kirjat tai lehtien numerot paina kohtaa **OPTIONS** listoilta [Add Books] tai [Add Issues] ➔ kosketa [Select All].

Kokoelman poistaminen

Vaikka poistaisitkin jonkin kokoelman, kaikki kokoelman sisällöt jäävät poistamatta Reader-lukulaitteeseen.

- 1 Kosketa [Home]-valikosta kohtaa  [Collections].**
- 2 Paina OPTIONS → kosketa [Delete Collections].**
- 3 Kosketa poistettavan kokoelman valintaruutua → [Done] → [Yes].**

Vihje



- Voit myös poistaa kokoelman Reader Library -kirjastoa käyttämällä. Lisätietoja on Reader Library -toiminnon ohjetiedostossa.

Sisältöjen poistaminen

Vaikka poistaisitkin jonkin sisällön kokoelmasta, vastaava sisältö jää poistamatta Readeristä.

- 1 Kosketa [Home]-valikosta  [Collections] → kosketa kokoelmaa.**
- 2 Paina OPTIONS → kosketa [Remove Content].**
- 3 Kosketa poistettavan kokoelman pienoiskuvaketta → [Done] → [Yes].**

Vihjeitä

- Kaikkien sisältöjen valitsemiseksi paina OPTIONS edellä olevan kohdan 2 jälkeen → kosketa [Select All].
- Jos poistat sisältöjä kohdista  [Books] tai  [Periodicals], vastaava sisältö poistetaan myös vastaavista kokoelmista.

Sisällön poistaminen

Esimerkki: [Books]-lista

1 Kosketa [Books] ➔ paina **OPTIONS** ➔ kosketa [Delete Books].

Poistamiseksi: kosketa kirjan, jonka valintaruutua ei ole valittu, pienoiskuvaketta.

Kaikkien poistamiseksi: paina **OPTIONS** ➔ kosketa [Select All].

Poistamisen peruuttamiseksi: kosketa kirjan, jonka valintaruutu on valittu, pienoiskuvaketta.

Kaikkien valinnan poistamiseksi: paina **OPTIONS** ➔ kosketa [Unselect All].

2 Kosketa [Done] ➔ [Yes].

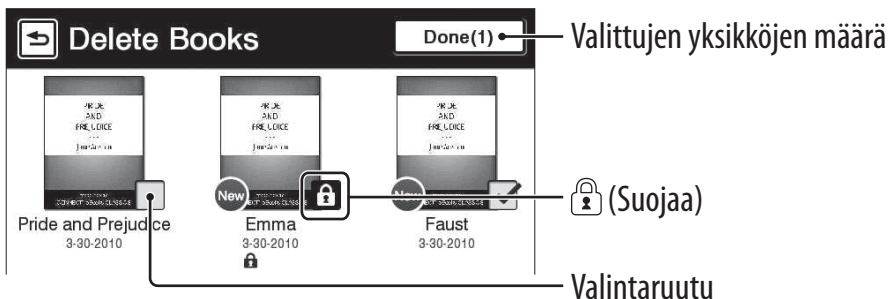

Vihje

- Voit myös poistaa juuri tarkistetun kirjan. Paina **OPTIONS** sivunäkymästä ➔ kosketa [Delete Book] ➔ [Yes].

Sisällön suojaaminen

Esimerkki: [Books]-lista

1 Kosketa [Books] ➔ paina **OPTIONS** ➔ kosketa **[Protect Books]**.

Suojaamiseksi: kosketa kirjan, jossa on merkintä , pienoiskuvaketta.

Kaikkien suojaamiseksi: paina **OPTIONS** ➔ kosketa **[Protect All]**.

Suojauksen poistamiseksi: kosketa kirjan, jossa on merkintä , pienoiskuvaketta.

Kaikkien suojausten peruuttamiseksi: paina **OPTIONS** ➔ kosketa **[Unprotect All]**.

2 Kosketa **[Done]**.

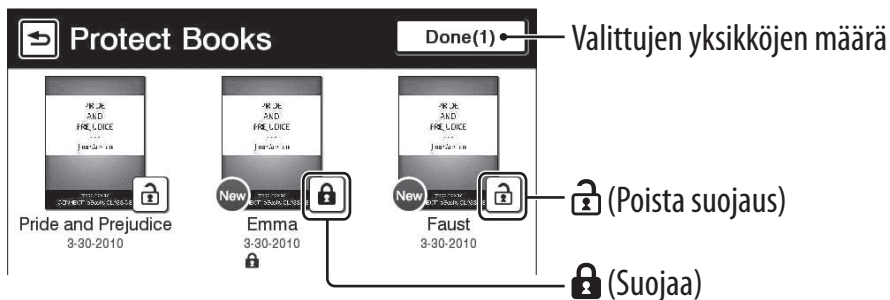

Huomautus

- Tämä suojaustoiminto toimii ainoastaan Readeristä. Suojattua sisältöä voidaan kuitenkin yhä poistaa tietokoneella.

Applications-valikko

[Applications]-valikko tarjoaa hyödyllisiä toimintoja, kuten tekstin tai käsin kirjoitetun muistion luominen ja monia muita.

Kosketa [Home]-valikosta  [Applications].

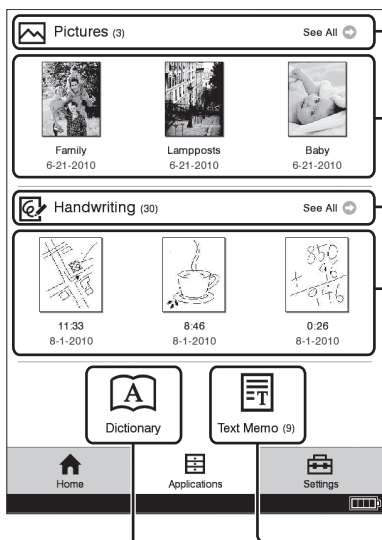

Kaikkien kuvien listaamiseksi (☒ [83](#))

Uusimmat kuvat

Käsin kirjoitettujen muistiinpanojen listaamiseksi/luomiseksi (☒ [77](#))

Uusimmat piirustukset

Tekstimuistiinpanojen luominen/
editointi/katselu (☒ [80](#))

Viimeksi valitun sanakirjan
käyttäminen (☒ [82](#))

Piirrosten luominen

- 1 Kosketa  [Home]-valikon kohdasta  [Applications] kohtaa [Handwriting].
- 2 Kosketa [New Drawing].

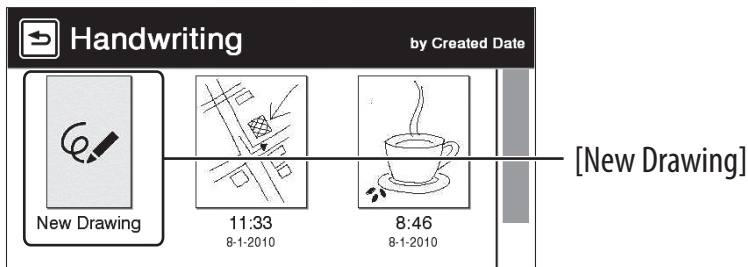

Vihje

- Paina OPTIONS ➔, kosketa [New Drawing] luodaksesi uuden piirustuksen.

3 Piirrä piirustusalue joko toimitetulla puikolla tai sormellasi → kosketa[Done].

Kosketa viivan poistamiseksi  → kosketa tai vedä osaa viivasta.

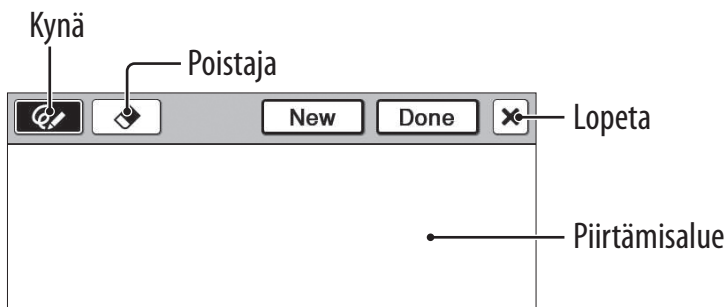

Vihje

- Jos kosketat [New], nykyinen piirustus tallennetaan ja uusi piirustuksen editori tulee esiin.

Huomautuksia

- Varmista kirjoitettaessa, ettet kosketa mitään muuta aluetta näytöstä – tällä saattaa olla vaikutusta kirjoituspuikolla tai sormella kirjoittamiisi huomautuksiin.
- Varmistaaksesi, että kirjoittamasi huomautukset tallennetaan oikein, älä kirjoita käsin kirjoitettuja huomautuksia liian lähelle näytön reunaan.
- Jos käsin Readeriin kirjoittamisessa ja piirtämisessä ilmenee vaikeuksia:
 - vältä painamasta liikaa näyttöä.
 - älä yritä kirjoittaa tai piirtää käsin liian nopeasti.
 - huomautusten toimimista näytöllä ei ole suunniteltu liian tarkkojen piirrosten tai pienillä kirjaimilla kirjoitettujen tekstien piirtämiseen tai kirjoittamiseen.

Luotujen piirustusten tarkistus/editointi

Kohdan 1 jälkeen (☒ [77](#)) kosketa piirustuksen pienoiskuvaketta sen katselemiseksi. Kosketa [Edit] ja suorita edellisen kohdan 3 mukainen menettely.

Piirustusten poistaminen/suojaaminen

Kosketa [Home]-valikosta kohtia  [Applications] ja  [Handwriting], paina OPTIONS ➔ kosketa [Delete Drawings] tai [Protect Drawings].

Piirustuksen poistamiseksi lue kirjojen poistamista koskeva kappale "Sisällön poistaminen" (☒ [74](#)).

Piirustuksen suojaamiseksi lue kirjojen suojaamista koskeva kappale "Sisällön suojaaminen" (☒ [75](#)).

Vihje

- Kohdan 1 jälkeen (☒ [77](#)) kosketa piirustuksen pienoiskuvaketta ja paina OPTIONS ➔ kosketa [Delete Drawing] poistaaksesi viimeksi katsellun piirustuksen.

Tekstimuistiinpanojen luominen

- 1 Kosketa [Home]-valikon kohdasta [Applications] kohtaa [Text Memo].**
- 2 Kosketa [New Memo].**



Vihje

- Paina OPTIONS ➔ kosketa [New Memo] tekstimuistiinpanon luomiseksi.

- 3 Kirjoita teksti kirjoitusalueelle käyttämällä näytönäppäimistöä (➤ 26) ➔ Kosketa [Done].**

Vihje

- Jos kosketat [New], nykyinen tekstimuistiinpano tallennetaan ja uusi tekstin muistiinpanoeditori tulee esiin.

Tekstimuistiinpanojen katselu/editointi

Kohdan 1 jälkeen (☒ [80](#)) kosketa muistiinpanoa sen katselemiseksi. Kosketa [Edit] ja suorita kohdan 3 menettely (☒ [80](#)).

Listalla olevan tekstimuistiinpanon poistaminen/suojaaminen

Kosketa [Home]-valikosta kohtia  [Applications] ja  [Text Memo], paina OPTIONS ➔ kosketa [Delete Drawings] tai [Protect Drawings].





Piirustuksen poistamiseksi lue kirjojen poistamista koskeva kappale "Sisällön poistaminen" (☒ [74](#)).

Piirustuksen suojaamiseksi lue kirjojen suojaamista koskeva kappale "Sisällön suojaaminen" (☒ [75](#)).

Vihje

- Kohdan 1 jälkeen (☒ [80](#)) kosketa muistiinpanoa sen tarkistamiseksi ja paina OPTIONS ➔ kosketa [Delete Memo] poistaaksesi viimeksi katsellun piirustuksen.

Sisäänrakennettujen sanakirjojen käyttö

- 1 Kosketa [Home]-valikon kohdasta  [Applications] kohtaa  [Dictionary].**
Viimeksi valitun sanakirjan nimi näytetään näyttöruudun ylälaudassa. Tarkistaaksesi jonkin toisen sanakirjan paina OPTIONS ➔ kosketa [Change Dictionary].
- 2 Kirjoita sana näyttönäppäimistöllä ( [26](#)) ➔ kosketa ehdotettua sanaa.**
Määritelmä näytetään täysikokoisena sanakirjan katseluruudussa ( [61](#)).

Samojen isojen kirjainten kuin kirjoitetussa sanassa sisältävien sanojen listaaminen

Kosketa  (näppäimistö) ( [62](#)).

Aikaisemmin tarkistettujen sanojen listaaminen

Paina OPTIONS ➔ kosketa [Word Logs: Dictionary].
Sanalokien poistamiseksi katso  [64](#).

Kuvien katselu

Voit katsella sisäiseen muistiin tallennettuja kuvia. Voit myös asettaa suosikkikuvasi valmiustilanäyttöön.

1 Kosketa [Home]-valikon kohdasta  [Applications] kohtaa  [Pictures].

2 Kosketa halutun kuvan pienoiskuvaa listalta.

Vihjeitä

- Lisätietoja OPTIONS-valikosta on sivulla [31](#).
- Lue kappale "Tuetut tiedostomuodot" ([113](#)).
- Kuvien siirtämisestä Readeriin Reader Libraryn avulla on lisäohjeita Reader Library Help -ohjetiedostossa.

Diaesityksen asetusten tekeminen

Paina OPTIONS ➔ kosketa [Slideshow On].

Diaesityksen pituuden asettamiseksi katso lisätietoja [Application Preferences] -valikon kohdasta [Slideshow] ([88](#)).

Valmiustilanäytöksi asettaminen

Paina [Pictures]-listalta OPTIONS ➔ kosketa [Select Standby Screen] ➔ kosketa ehdokaskuvan pienoiskuvaketta ➔ kosketa [Done]. [Standby Screen] -asetus konfiguroidaan [Settings]-valikosta (☒ [91](#)).

Vihje

- Jos kaksi tai useampi kuva on valittu, näytettävä kuva vaihtuu joka kerta kun Reader siirtyy valmiustilaan (☒ [8](#)).

Kuvan suurentaminen

Paina ⊕ (☒ [10](#)) siirtyäksesi suurennustilaan. Vedä zoomin liukusäädintä (☒ [49](#)) ja siirrä kuvaa vetämällä sitä.

Vihje

- Kaksoiskosketa kohtaa, jota haluat suurentaa. Kaksoiskosketettu alue näytetään nyt keskitettynä automaattisesti, kun se on suurennettu.

Asetusten vaihtaminen

Kosketa [Home]-valikosta  [Settings]-välilehteä

[General Settings] (87)

- [Date and Time]
- [Date and Time Format]
- [Page Turn Preference]
- [Menu Language]
- [Keyboard]
- [Screen Orientation]

[Application Preferences] (88)

- [Dictionary]
- [Slideshow]

[System Management] (89)

- [Power Management]
- [Device Lock]
- [Standby Screen]

[Initialization] (☰ 92)

[Restore Defaults]

[Clear Keyboard History]

[Format Internal Memory]

[About]

Näyttää Readerin järjestelmää ja laillisuutta koskevat tiedot.

[Device Shutdown]

Katkaisee virran Readeristä täydellisesti.

[General Settings] -valikon yksiköt

[Date and Time]

Kosketa kenttää muutoksen tekemiseksi.
Kirjoita numero koskettamalla sitä numeronäppäimistöä.
Kosketa [OK] muutoksen vahvistamiseksi.

Vihje

- Readerin päiväys- ja aikatiedot synkronoidaan automaattisesti tietokoneeseen Reader Libraryn avulla, kun yhteys tietokoneeseen on luotu.

[Date and Time Format]

Kosketa [Month-Day-Year] tai [Day-Month-Year] päiväyksen muodon valitsemiseksi.
Kosketa [12 hour] tai [24 hour] aikatietojen muodon hyväksymiseksi.
Kosketa [OK] muutosten vahvistamiseksi.

[Page Turn Preference]

Asettaa liikkeen suunnan sivujen kääntämiseksi eteenpäin.
Siirto vasemmalle päin on oletusasetus.

[Menu Language]

Valitsee Readerin valikon ja viestien kielen.

[Keyboard]

Valitsee halutun näyttönäppäimistön.

[Screen Orientation]

Valitsee kiertosuunnan, kun kuvan suuntausta vaihdetaan muotokuva-asennosta maisema-asentoon.

[Application Preferences] -valikon yksiköt

[Dictionary]

Valitsee käytettävän oletussanakirjan.

[Slideshow]

Asettaa diaesityksen päälle/päältä ja sen keston aina 60 sekunniksi.

Huomautus

- Diaesityksen käynnistyminen saattaa kestää pitempään kuvakoosta riippuen.

[System Management] -valikon yksiköt

[Power Management]

Virranhallintatoiminto auttaa välttämään tarpeettoman akunkulutuksen.

Virranhallinta toimii seuraavasti:

- Jos Readeriä ei käytetä 10 minuuttiin, se siirtyy valmiustilaan automaattisesti ja akun kulutus minimoituu.
- Kahden käyttämättömän päivän* jälkeen Reader sulkeutuu automaattisesti, eikä se sen jälkeen kuluta enää akkuvirtaa.

* Jos akkuvirtaa on jäljellä vain vähän, Reader sulkeutuu kahden käyttämättömän päivän sisällä.

Huomautus

- Reader ei siirry valmiustilaan 10 käyttämättömän minuutin jälkeen, vaikka [Power Management] -asetuksena olisikin [On] silloin kun se:
 - on kytketty tietokoneeseen USB-johdolla
 - on lataamassa akkua verkkolaitteella (PRSA-AC1) (lisävaruste)
 - kun diaesitys on asetettu

[Device Lock]

Lukitsee Readerin asettamalla salasanan.

Kosketa [On] salasanan asettamiseksi.

Kirjoita 4-numeroinen koskettamalla sitä numeronäppäimistöä.

Kosketa [OK] Readerin lukitsemiseksi.

Lukituksen avaamiseksi kirjoita salasana ja kosketa [OK].

Kosketa sen jälkeen [Off] Readerin lukituksen avaamiseksi ja kosketa [OK].

Huomautuksia

- [0000] on tehdasasetus.
- Suosituksena on, että kirjoitat salasanan muistilapulle ja säilytät sitä turvallisessa paikassa, joka ei ole Readerin läheisyydessä.
- Jos olet unohtanut salasanasasi, ota yhteys Sonyn asiakastukeen (☞ [18](#)). Pidä kuitenkin mielessä, että avatessasi laitteesi lukituksen, kaikki siinä oleva sisältö katoaa.
- Jos [Device Lock] -asetus on aktivoitu, tietokone ei tunnista Readeriä. Aseta asetukseksi [Off] ennen liitännän tekemistä.

[Standby Screen]

Asettaa valmiustilanäytön valmiustilan ajaksi. [Off] ei näytä mitään valmiustilassa.

- [Show picture]: Aseta asetukseksi [On] näyttääksesi valitut kuvat valmiustilanäytössä. Lisätietoja kuvien asettamisesta on kappaleessa "Asettaminen valmiustilanäytöksi" (☞ [84](#)).
- [Show message]: Aseta asetukseksi [On] viestien näyttämiseksi valmiustilanäytössä.

[Initialization] -valikon yksiköt

[Restore Defaults]

Palauttaa Readerin oletusasetuksiin. Palauttamisen jälkeen alkuasetukset on tehtävää uudelleen.

[Clear Keyboard History]

Poistaa helposti ennustettavat sanat näyttönäppäimistön käytöstä.

[Format Internal Memory]

Alustaa Readerin sisäisen muistin Alustaminen poistaa tallennuspaikan koko sisällön.

Huomautus

- Tee ennen alustamista Reader Libraryn avulla varmistuskopio tietokoneeseen kaikista tiedoista, jotka haluat säilyttää. Pidä mielessä, että myös suojattu sisältö poistetaan alustamisen yhteydessä.

Vianetsintä

Ellei Reader toimi odotetulla tavalla, kokeile seuraavia toimenpiteitä ongelman ratkaisemiseksi.

- 1 Palauta Reader tehdasasetuksiin painamalla sen RESET-aukkoa jollakin pienellä neulalla tai vastaavalla ➔ siirrä 5 sekunnin kuluttua Readerin virtakytkintä sen käynnistämiseksi uudelleen.**

Readeriin tallennetut sisällöt ja asetukset eivät muutu tehdasasetukset palauttamalla.

Huomautuksia

- Kirjainmerkit, korostukset, käsin kirjoitetut muistiinpanot tai asetustiedot saattavat hävitä tehdasasetukset palautettaessa.
- Näyttö ei muutu RESET-aukkoa neulalla painettaessa. Siirrä virtakytkintä Readerin käynnistämiseksi.
- Älä paina RESET-aukkoa helposti katkeavalla esineellä, kuten lyijykynän terällä. Tämä saattaa johtaa RESET-aukon jumiutumiseen.

- 2 Tarkista oirelista (☞ [94](#)).**

- 3 Jos ongelma koskee Reader Library -kirjastoa, tarkista Reader Library Help -ohjetiedoston tiedot.**

- 4 Hae lisätietoja tuen verkkosivuilta (☞ [18](#)).**

Oireet

Virransyöttö

Akkua ei voida ladata.

- Jos näytölle ilmestyy viesti [Charging stopped], tarkista lataustila ja lataa tarvittaessa Reader uudelleen (☒ [12](#)). Jos olet lataamassa Readeriä tietokoneesi kautta, varmista, että tietokoneessa on virta päällä.
- Lataa akku lämpötilassa 5–35 °C) (☒ [19](#)).

Akun käyttöikä tuntuu lyhyeltä.

- Käyttölämpötila on alle 5 °C. Tämä johtuu akun ominaisuuksista, eikä ole mikään toimintavika.
- Readerin lataus purkautuu vähitellen automaattisesti, vaikkei sitä käytettäisikään pitkään aikaan. Readerin lataamista uudelleen suositellaan ennen sen kytkemistä päälle.
- Akkua ei ole ladattu riittävän kauan sen lataamiseksi täyteen. Lataa Readeriä, kunnes sen lataus/merkkivalo sammuu. (Latauksen kuvake ei ilmaise akun jäännösaikaa latauksen aikana.)

- Kun virtakytkintä siirretään, Reader siirtyy valmiustilaan, jossa akkuvirtaa kuluu hieman. Akun virrankulutuksen minimoimiseksi siirrä ja pidä ennen valmiustilaa virtakytkintä siirrettynä vähintään 3 sekuntia Readerin sulkemiseksi.

Readeriä ei saa kytketyksi päälle.

- Laitteen sisälle on saattanut tiivistyä kosteutta. Odota muutama tunti ja kytke sen jälkeen Reader päälle uudelleen.
- Akkuvirta on täysin lopussa. Lataa Reader kytkemällä se tietokoneeseen USB-johdolla (☒ [12](#)).

Näyttö

Näytön esiintulo kestää pitkän ajan.

- Kylmässä käyttöpaikassa, kuten ulkona, näytön esiin tuleminen saattaa viedä pitemmän ajan. Tämä johtuu näytön omista ominaisuuksista, eikä se ole toimintavika.
- Readerin aloitusnäytön esiin tuleminen saattaa kestää jonkin aikaa laitteen tehdasasetuksiin palauttamisen tai näytön sammuttamisen jälkeen.

Näyttökuva on "jäätynyt" paikalleen.

- Palauta Readerin tehdasasetukset painamalla RESET-aukkoa jollakin terävällä esineellä. Siirrä sen jälkeen virtakytkintä Readerin käynnistämiseksi uudelleen (☒ [8](#)).

Kosketustoiminto ei toimi.

- Mikäli kosketusnäytön sisään pääsee tiivistymän kosteutta tai siihen jää kiinni pölyä, seurauksena voi olla toimintavika. Lisätietoja on kappaleessa "Puhdistamisesta" (☒ [108](#)).
- Mikä tahansa kosketusnäytölle asetettu esine saattaa aiheuttaa toimintavian. Ellet käytä Readeriä, jätä se valmiustilaan tai sulje se.

Sisältöjen lukeminen

Kirjaa ei voi lukea.

- Jos kirjan lukuaika on rajallinen, varmista, ettei se ole kulunut umpeen (☒ [37](#)).

Tietokoneestasi siirrettyä kirjaa ei voida lukea.

- Joko Reader, tietokoneesi tai molemmat eivät ole saaneet lupaa Reader Libraryltä: Lue Reader Library Help -ohjetiedosto (☒ [17](#)).
- Olet saattanut yrittää lukea jonkin toisen käyttäjän omistamaa sisältöä. Toisen käyttäjän omistaman sisällön lukemiseen ei ole ehkä saatu lupaa.
- Lupatiedot ovat saattaneet vahingoittaa tuloksena laitteen sulkemisesta kesken lukutoiminnon. Poista lukuvaltuutus tietokoneen ja Readerin väliltä ja aseta se sen jälkeen uudelleen Reader Libraryn avulla. Lue Reader Library Help -ohjetiedostosta lisätietoja.

- Kirja saattaa olla suojattu digitaalisella oikeudenhallintaohjelmistolla, jolle ei ole tukea tässä laitteessa. Tarkista kirjan lähde yhteensopivuuden varmistamiseksi.
- Kirjan tiedostomuodolle ei välttämättä ole tukea. Tarkista tiedostomuodon yhteensopivuus (☒ [113](#)).

[Continue Reading] -toiminto ei toimi, tai kirjainmerkit puuttuvat.

- Jos tiedoston tila on muuttunut (kuten seuraavissa tapauksissa), toiminnon [Continue Reading] data tai huomautukset ovat saattaneet hävitä.
 - Teksti-/RTF-/PDF-tiedostoa on editoitu.

Siirrettyä kirjaa ei löydy.

- Readerissä oleva suojattu sisältö voi hävitä, jos se poistetaan tietokoneelta sen ollessa kytkettynä lukulaitteeseen. Sisältöä suositellaan käsiteltäväksi Reader Libraryn avulla.
- Readeriin synkronoimalla siirretyt kirjat poistetaan automaattisesti, jos samat kirjat on poistettu Reader Librarystä ennen synkronointia. Lisätietoja on Reader Library Help -ohjetiedostossa.
- Älä poista kansioita tai tiedostoja mistään Readerin "tietokanta"-kansioista. Sisältö tai muistiinpanot ovat saattaneet kadota.

Kuvien katselu

Kuvaa ei voida näyttää.

- Kuvatiedostoja, joille Readerillä ei ole tukea, ei voida katsella. Lisätietoja tuetuista kuvatiedostoista on kappaleessa "Tuetut tiedostomuodot" (☞ [113](#)).
- Suurkokoista kuvatiedostoa ei välttämättä voi näyttää, eikä sen tiedosto ole mukana listalla. Poista kuva Reader Libraryn avulla.

Liitäntä tietokoneeseen

Reader ei toimi.

- Readeriä ei voi käyttää, kun se on kytketty tietokoneen USB-liitäntään.

Tietokone ei tunnista Readeriä.

- USB-keskitintä tai -jatkojohtoa käytetään liittäessä. Laitteen toimintaa ei voi taata, jos sitä käytetään USB-jatkojohdon tai -keskittimen avulla. Kytke USB-johto suoraan tietokoneeseen.
- Irrota USB-johto Readeristä ja kytke se takaisin paikalleen hetken kuluttua.
- Jos Reader on lukittu, tietokone ei tunnista sitä, aseta [Device Lock] -asetukseksi [Off] (☒ [90](#)).
- Kun Reader on kytkettynä tietokoneeseen, älä kytke tietokonetta päälle, käynnistä sitä uudelleen tai herätä sitä valmiustilasta tai sammuta sitä. Nämä toiminnot saattavat myötävaikuttaa siihen, ettei tietokone tunnista Readeriä. Irrota Reader tietokoneesta ennen näiden toimintojen suorittamista.
- Käytä toimitettua USB-johtoa.
- Tietokoneen USB-portissa saattaa olla jokin vika. Kytke toimitettu USB-johto johonkin toiseen porttiin tietokoneessa.
- Saattaa kestää jonkin aikaa, ennen kuin tietokone tunnistaa ohjelmiston. Odota hetkinen.

- Ellei mitään edellä mainituista ratkaisuista ratkaise ongelmaa, paina Readerin RESET-aukko jollakin terävällä esineellä (☒ [93](#)), kytke Reader päälle uudelleen ja kytke toimitettu USB-johto uudelleen paikalleen.

Sisältöä ei voi siirtää Readeriin tietokoneesta.

- Readerin muistissa ei ole tarpeeksi vapaata tilaa. Tarkista kohdasta [About] (☒ [86](#)) sisäisen muistin vapaa tila, ja poista sen jälkeen tarpeettomat tiedostot.
- Readeriä ei ole valtuutettu. Valtuuta Readerin käyttö Reader Libraryn avulla. Lue Reader Library Help -ohjetiedoston kappale "Authorizing Your Computer and the Reader Device for eBook Stores".

Reader Library ei tunnista Readeriä.

- Irrota USB-johto Readeristä ja kytke se takaisin paikalleen.

Readerin käyttö on epävakaata sen ollessa kytkettynä tietokoneeseen.

- USB-keskitintä tai -jatkojohtoa käytetään liitännässä. Laitteen toimintaa ei voi taata, jos sitä käytetään USB-jatkojohdon tai -keskittimen avulla. Kytke USB-johto suoraan tietokoneeseen.

Yleisiä käyttöohjeita

Readerin hävittämistä koskevia tietoja

Readerin sisäänrakennettu ladattava akku on kierrätettävä. Älä irrota akkua itse. Ota yhteys Sonyn valtuutettuun huoltoon (☎ [18](#)).



Vanhon sähkö- & elektroniikkalaitteiden hävittäminen (Sovellettavissa Euroopan unionissa ja muissa Euroopan maissa, joissa on erilliset akkujen keräysjärjestelmät)

Tämä tuotteessa tai sen pakkauksessa oleva symboli ilmoittaa, ettei tätä tuotetta saa käsitellä talousjätteenä. Se tulee sen sijaan jättää sopivaan sähkö- ja elektroniikkalaitteiden kierrätyspisteeseen.

Takaamalla, että tämä tuote hävitetään oikealla tavalla, autat estämään sen aiheuttamat mahdolliset kielteiset vaikutukset ympäristölle ja ihmisten terveydelle, mikä voisi muussa tapauksessa

olla seurauksena tämän tuotteen epäasianmukaisesta hävitystavasta. Eri materiaalien kierrätys auttaa luonnon raaka-aineiden säästämässä. Lisätietoja tämän tuotteen kierrätyksestä saat asuinkuntasi virkamiehiltä, paikallisista jätehuoltoliikkeistä tai liikkeestä, josta ostit tämän tuotteen.



Jäteparistojen/akkujen hävittäminen (sovellettavissa Euroopan unionissa ja muissa Euroopan maissa, joissa on erilliset keräysjärjestelmät)

Tämä akussa tai paristossa oleva symboli ilmaisee, että tämän tuotteen mukana toimitettua akkua/paristoa ei saa käsitellä talousjätteenä. Tietyissä akuissa tai paristoissa tätä symbolia voidaan käyttää yhdessä jonkin kemiallisen symbolin kanssa.

Elohopean (Hg) tai lyijyn kemiallinen symboli (Pb) lisätään, jos akussa on enemmän kuin 0,0005% elohopeaa tai enemmän kuin 0,004% lyijyä.

Varmistamalla näiden akkujen/paristojen asianmukaisen hävittämisen autat estämään mahdollisia haitallisia vaikutuksia ympäristölle ja ihmisten terveydelle, jotka akun/pariston epäasianmukainen hävittäminen muuten voisi aiheuttaa. Eri materiaalien kierrätys auttaa luonnon raaka-aineiden säästämässä.

Silloin kun jonkin tuotteen tulee turvallisuus-, suorituskyky- tai tietoturvasyistä olla keskeytymättä käyttäjä sisäänrakennettua akkua, tämä akun vaihto tulee suorituttaa vain valtuutetulla huoltohenkilökunnalla.

Akun oikean käsittelyn takaamiseksi jätä tämä tuote sen kuluttua loppuun asiaankuuluvaan sähkö- ja elektroniikkalaitteiden kierrätyspisteeseen.

Lue kaikkien muiden akkujen poistamiseksi turvallisesti laitteesta lisätietoja vastaavasta kappaleesta. Jätä akku vastaavaan käytettyjen akkujen kierrätyspisteeseen. Lisätietoja tämän tuotteen tai akun/pariston kierrätyksestä saat asuinkuntasi virkamiehiltä, paikallisista jätehuoltoilikkeistä tai liikkeestä, josta ostit tämän tuotteen.

Huomautus asiakkaille, jotka asuvat EU-direktiivejä soveltavissa maissa

Tämän tuotteen on valmistanut Sony Corporation, 1-7-1 Konan, Minato-ku, Tokyo, 108-0075 Japan. EMC:n ja tuoteturvallisuuden valtuutettu edustaja on Sony Deutschland GmbH, Hedelfinger Strasse 61, 70327 Stuttgart, Germany. Käytä kaikissa huolto- ja takuuta käsittelevissä kysymyksissä erillisissä huolto- ja takuuasiakirjoissa mainittuja osoitteita.

FCC-yhteensopivuukslausunto:

Seuraava FCC-lausunto on sovellettavissa ainoastaan tämän mallin USA:ssa valmistettuun versioon.

Muut versiot eivät välttämättä ole yhteensopivia FCC:n teknisten säännösten kanssa. HUOM: Tämä laite on testattu ja sen on todettu noudattavan FCC:n sääntöjen osan 15 mukaisia, luokka B:n digitaalisille laitteille asetettujen vaatimusten rajoja. Nämä rajat on suunniteltu kohtuullisen suojan takaamiseksi haitallisia häiriöitä vastaan silloin kun laitetta käytetään asuinhuoneistossa. Tämä laite tuottaa, käyttää ja voi säteillä radiotaajuusenergiaa, ja ellei sitä asenneta tai käytetä ohjeiden mukaisesti, se saattaa haitallisesti häiritä radioliikennettä.

Mutta ei ole myöskään täysiä takeita sille, ettei häiriöitä esiintyisi missä tahansa asennuksessa. Jos tämä laite aiheuttaa haitallisia häiriöitä radio- tai tv-vastaanottoon, mikä voidaan todeta kytkemällä tämä laite päälle ja pois päältä vastaanottimen ollessa päällä, laitteen omistajaa suositellaan yrittämään häiriöiden poistamista yhdellä tai useammalla seuraavista toimenpiteistä:

- Suuntaa antenni uudelleen tai vaihda sen paikkaa.
- Siirrä laitetta etäämmälle radio- tai tv-vastaanottimesta.
- Kytke tämän laitteen virtajohto pistorasiaan, joka on eri virtapiirissä kuin häirityn vastaanottimen pistorasia.
- Kysy neuvoa laitteen myyneestä liikkeestä tai kokeneelta radio/tv-asentajalta.

Laitteen omistajaa muistutetaan siitä, että kaikki laitteeseen itse tehdyt muutokset tai korjaukset, joita ei erityisesti mainita näissä käyttöohjeissa, saattavat mitätöidä laitteen omistajan oikeuden käyttää tätä laitetta.

Jos tästä tuotteesta on jotakin kysyttävää:

Käy sivustolla:

www.sony.com/readersupport

Ota yhteys:

Sony "Digital Book Reader" Customer Support osoitteessa

1-(866)-962-7669

Kirjoita:

Sony Customer Information Service Center

12451 Gateway Blvd., Fort Myers, FL 33913

Yhdenmukaisuusvakuutus

Kauppanimi: SONY

Mallinro: PRS-350

Vastuullinen osapuoli: Sony Electronics Inc.

Osoite: 16530 Via Esprillo, San Diego, CA 92127 U.S.A.

Puhelinnumero: 858-942-2230

Tämä laite on yhteensopiva FCC:n sääntöjen osan 15 kanssa. Sen käyttö on kahden seuraavan ehdon alaista: (1) Tämä laite ei saa aiheuttaa haitallisia häiriöitä, ja (2) sen tulee sietää mitä tahansa häiriöitä, myös sellaisia, jotka voivat aiheuttaa toimintavian.

USA:ssa ja Kanadassa asuville asiakkaille

LITIUMIONIAKKUJEN KIERRÄTYS

Litiumioniakut voi kierrättää.

Voit myötävaikuttaa ympäristön säilyttämiseen saasteettomana palauttamalla ladattavat akut lähimpänä olevaan keräys- tai kierrätyspaikkaan. Lisätietoja ladattavien akkujen kierrättämisestä saa maksuttomasta puhelinnumerosta 1-800-822-8837 tai web-sivulta: <http://www.rbcc.org/>.



Muistutus: Älä koske paljain käsin vaurioituneeseen tai vuotavaan litiumioniakkuun.

Laitetiedot

Malli- ja sarjanumerot ovat Readerin takaosassa. Kirjoita ne alla olevaan tilaan. Ilmoita aina nämä numerot silloin kun otat yhteyden Sonyn jälleenmyyjään tätä tuotetta koskevassa asiassa.

Mallinro _____

Sarjanro _____

Turvallisuustietoja

- Tallennettua sisältöä saa käyttää ainoastaan yksityiskäytössä. Jos aiot käyttää sisältöä tämän rajoituksen ulkopuolella, kysy lupaa tekijänoikeuksien haltijalta.
- Sony ei ole vastuussa tästä Readeristä tai tietokoneesta johtuvasta tallennuksen/tiedostojen lataamisen keskeytymisestä tai tietojen tuhoutumisesta.
- Älä aseta Readerin liitäntöjä oikosulkuun millään metalliesineellä.
- Jos jokin tämän laitteen osa tuottaa lämpökosketuksen ihollesi pitemmäksi aikaa, se voi tuottaa palohaavaoireita, kuten punetumista ja turvotusta, vaikka lämpötila olisikin kohtuullinen. Vältä pitempiaikaista kosketusta, erityisesti silloin kun ihosi on herkkä.
- Älä pudota laitetta tai kolhi sitä liikaa.
- Älä koskaan altista Readeriä äärimmäiselle valolle, lämpötilalle, kosteudelle tai tärinälle.
- Älä koskaan kiedo Readerin ympärille mitään silloin kun sitä käytetään verkkolaitteella. Readerin sisään kerääntyvä kuumuus saattaa aiheuttaa toiminta- tai muita vikoja.
- Älä aseta raskaita esineitä Readerin päälle tai kolhi sitä voimakkaasti. Seurauksena voi olla toimintavika tai laitteen vahingoittuminen.
- Älä säilytä Readeriä epävakaalla alustalla.
- Älä altista Readeriä vedelle. Readeriä ei ole vettähyllivä.
- Noudata alla annettuja yleisiä käyttöohjeita.
 - Vältä Readerin pudottamista tiskialtaaseen tai vastaavaan paikkaan, joka on täytetty vedellä.
 - Älä käytä Readeriä kosteissa paikoissa tai huonon sään, kuten sateen tai lumisateen aikana.
 - Älä päästä Readeriä kastumaan.
Jos kosket Readeriin märillä käsillä tai asetat Readerin märän vaatekappaleen sisään, se saattaa kastua ja seurauksena voi olla toimintahäiriö.
- Näyttö on altis rikkoontumaan ja halkeilulle. Käsittele Readeriä huolella.
- Älä tuupi ihmisiä toimitetulla puikolla.
- Älä käsittele tai käytä toimitettu puikkoa kovakouraisesti, kuten taittamalla sitä tai naarmuttamalla kosketusnäyttöä sillä.
- Käytä toimitettu puikkoa vain kosketusnäytön kanssa.
- Älä käytä puikkoa, jos se on vahingoittunut tai menettänyt muotonsa.
- Mikä tahansa kosketusnäytölle asetettu esine saattaa aiheuttaa toimintavian. Ellet käytä Readeriä, jätä se valmiustilaan tai sulje se.

- Älä aseta mitään kortteja, kuten pankki- tai luottokortit, joissa on magneettikoodi lähelle Readerissä olevaa magneettia. Korttien toiminta voi tällöin heiketä magnetismin johdosta.

Lämmön kerääntymisestä laitteen sisään

Readerin sisään voi kerääntyä lämpöä sitä ladattaessa tai silloin kun sitä käytetään pitemmän ajan yhtämittaa.

Ohjelmistosta

- Tekijänoikeuslait kieltävät ohjelmiston ja sen käyttöohjeiden osittaisenkin kopioinnin ja vuokraamisen ilman tekijänoikeuksien haltijalta saatua lupaa.
- SONY ei ole missään tapauksessa vastuussa mistään taloudellisesta tappiosta tai voittojen menetyksistä, mukaan lukien kolmannen osapuolen esittämät vaatimukset, jotka saattavat johtua Readerin mukana toimitetun ohjelmiston käytöstä.
- Readerin mukana toimitettua ohjelmistoa ei voi käyttää muussa laitteessa kuin siinä, jota varten se on suunniteltu.
- Koska tuotteen laatua yritetään jatkuvasti parantaa, ohjelmiston yksityiskohtia voidaan muuttaa ilman ennakoilmoitusta.
- Readerille annettu takuu ei kata käyttöä, jossa laitetta käytetään muulla kuin sitä varten suunnitellulla ohjelmistolla.
- Teksti- ja kirjainmerkkityypeistä riippuen, Reader Libraryssä näytetty teksti ei näy kunnolla laitteessa. Tämä johtuu:
 - Readerin kapasiteetista.
 - Readerin mahdollisesta toimintahäiriöstä.
 - Sisältötiedot on kirjoitettu kielellä tai kirjainmerkillä, jota Reader ei tue.
- Erikielisten tekstien näyttäminen Reader Libraryssä riippuu tietokoneen käyttöjärjestelmästä. Parempien tulosten aikaansaamiseksi varmista, että tietokoneeseen asennettu käyttöjärjestelmä on yhteensopiva sen kielen kanssa, jota haluat käyttää.
 - Emme takaa, että kaikkia kieliä voitaisiin näyttää kunnolla Reader Libraryssä.
 - Käyttäjän luomat kirjainmerkit ja jotkin erikoismerkit eivät välttämättä näy näytöllä.

- Tämä käsikirjan selitykset edellyttävät, että tunnet hyvin Windows- tai Mac-järjestelmän perustoiminnot. Yksityiskohtaisia tietoja tietokoneesi käytöstä ja käyttöjärjestelmästä on niiden omissa käyttöohjeissa.
- Päivittämällä Readerin laiteohjelmiston varmistat, että Readerissä käytetään uusimpia toimintoja. Uusimmat ohjelmistopäivityksen voidaan suorittaa polulta Reader Library Help – "Check for Updates".

Esiladatusta sisällöstä

Readeriin on esiasennettu näytesisältöä, jotta voisit kokeilla käyttöä suoraan alun alkaen. Näyttekokoelma on esiasennettu koelukua ja -katselua varten.

Huomautus

- Jos poistat esiasennetun näytesisällön, sitä ei voi enää palauttaa, eikä Sony toimita mitään korvaavaa sisältöä.

Puhdistamisesta

- Puhdista Reader jollakin pehmeällä liinalla, kuten silmälasien puhdistusliinalla.
- Jos Reader likaantuu suurella määrällä, puhdista se pehmeällä liinalla, joka on lievästi kostutettu veteen tai mietoon puhdistusaineeseen.
- Älä käytä hankauslappuja tai -pulveria tai liuottimia, kuten alkoholia tai bentseeniä, sillä ne saattavat pilata kotelon pinnan.
- Jos kosketusnäyttöä kosketellaan tai sen pinnassa vedetään likaista puikkoa, pinta saattaa vaurioitua. Pyyhi puikko puhtaaksi kuivalla liinalla sen likaantuessa.

Kopiosuojahuomautus

Kunkin tällä laitteella esiladatun kirjan sisältö kuuluu tekijänoikeuslain piiriin, ja se on editoitu yhteistyössä julkaisijan kanssa.

Kopiosuojalaite estävät tämän tuotteen tietojen kopioinnin tai tämän käsikirjan sisällön (kuvat, viitatus asiakirjat, yms.) kopioinnin sekä kokonaan että osittain ilman tekijänoikeuksien haltijan lupaa. Sen lisäksi tämän tuotteen tietojen tai tämän asiakirjan sisällön käyttö ei ole sallittua ilman Sonylta saatavaa lupaa, paitsi henkilökohtaista käyttöä.

Paitsi henkilökohtaista käyttöä on tekijänoikeuslain vastaista käyttöä mitään kuvaa, jonka olet tallentanut, ilman tekijänoikeuksien haltijan lupaa.

- Sony, Sony-logo, "BBEB", "Reader", "Reader Pocket Edition" ja niiden logot ovat joko Sony Corporationin tavaramerkkejä tai rekisteröityjä tavaramerkkejä.
- Bitstream on rekisteröity tavaramerkki ja Dutch, Font Fusion sekä Swiss ovat Bitstream Inc:n tavaramerkkejä.
- Microsoft, Windows, Windows Vista ja Windows Media ovat Microsoft Corporationin tavaramerkkejä tai rekisteröityjä tavaramerkkejä USA:ssa ja/tai muissa maissa.
- Macintosh ja Mac OS ovat Apple Inc:n tavaramerkkejä, jotka on rekisteröity USA:ssa tai muissa maissa.
- Tämä PRS-350 sisältää Adobe® Reader® Mobile -ohjelmiston, jota käytetään Adobe Systems Incorporatedin saadulla lisenssillä, Copyright © 1995-2009 Adobe Systems Incorporated. Kaikki oikeudet pidätetään. Adobe ja Reader ovat Adobe Systems Incorporatedin tavaramerkkejä.

- Tämä tuote sisältää ohjelmiston, jonka on kehittänyt OpenSSL Project käytettäväksi OpenSSL Toolkitissä. (<http://www.openssl.org/>) Copyright © 1998-2008 The OpenSSL Project. Kaikki oikeudet pidätetään. Tämä tuote sisältää salausohjelman, jonka on laatinut Eric Young (eay@cryptsoft.com). Tämä tuote sisältää ohjelmiston, jonka on laatinut Tim Hudson (tjh@cryptsoft.com). Yksityiskohtaisia tietoja OpenSSL-lisenssistä on Readerin kirjallistan kappaleessa "END USER LICENSE AGREEMENT".

Kaikki muut tässä asiakirjassa näkyvät järjestelmä- ja tuotenimet ovat niiden vastaavien omistajien rekisteröityjä tavaramerkkejä tai tavaramerkkejä. Tämä lisäksi tavaramerkin tunnusta™ ja rekisteröidyn tavaramerkin tunnusta® ei näytetä tämän asiakirjan jokaisessa mahdollisessa kohdassa.

Ohjelma ©2010 Sony Corporation
Asiakirjat ©2010 Sony Corporation

GNU-YLEISLISENSSI

Tämä tuote sisältää seuraavan ohjelmiston, jonka GNU-yleislisenssi (tämän jälkeen "GPL") kattaa ja/tai GNU Lesser General Public -lisenssin (tämän jälkeen "LGPL"). Voit saada käyttöösi, muuttaa ja jakaa edelleen näiden ohjelmistotuotteiden lähdekoodia.

busybox
dosfstools
freetype
intiscripts
kernel
linux-kernel-headers
make
MAKEDEV
modules
mtd
nandboot
procps
sourceryg++
tar
udev
util-linux

GPL:ää ja LGPL:ää koskevien termien suhteen, lue seuraava kappale.
Näiden ohjelmistotuotteiden lähdekoodi on saatavana Sonyn verkkosivulta.
Sen lataamiseksi tietokoneellesi siirry seuraavalle verkkosivulle:
<http://www.sony.net/Products/Linux/>
Pidä mielessä, ettei Sony vastaa mihinkään lähdekoodin sisältöä koskevaan tiedusteluun.

Yksityiskohtia GNU-YLEISLISENSSISTÄ on Readerin kirjalistan kappaleessa "END USER LICENSE AGREEMENT".

Tuetut tiedostomuodot

Seuraavia tiedostomuotoja voidaan hallita Reader Libraryssä ja siirtää Readeriin.

Kirja

- EPUB-tiedosto (.epub-tiedostotarkenne) EPUB (OPS-versio 2.0) tuettu
- PDF-tiedosto (.pdf-tiedostotarkenne) Tuki perustuu PDF 1.6 -tietoihin.
- BBeB (.lrf- tai .lrx-tiedostotarkenne)
- Tekstitiedosto (.txt-tiedostotarkenne)
- RTF-tiedosto (.rtf-tiedostotarkenne)
- Word-tiedosto (.doc- tai .docx-tiedostotarkenne)*¹

*¹ Windowsia käytettäessä tietokoneeseesi pitää olla asennettuna Microsoft Word. Word-tiedostot muunnetaan automaattisesti RTF-tiedostoiksi Reader Libraryn avulla, kun ne siirretään Readeriin.

Kuvatiedostot

- JPEG-tiedosto (.jpg- tai .jpeg-tiedostotarkenne)
 - GIF-tiedosto (.gif-tiedostotarkenne)*
 - PNG-tiedosto (.png-tiedostotarkenne)
 - BMP-tiedosto (.bmp-tiedostotarkenne)
- * Animoiduista GIF-tiedostoista näytetään ainoastaan ensimmäinen ruutu.

Järjestelmävaatimukset

Reader Library toimii seuraavissa käyttöjärjestelmissä.

| Käyttöjärjestelmä | Kuvaus |
|---|--|
| Microsoft Windows 7 (32-/64-bittinen) | Windows 7 Starter Windows 7 Home Basic Windows 7 Home Premium Windows 7 Professional Windows 7 Ultimate |
| Microsoft Windows Vista (32-/64-bittinen) | Windows Vista Home Basic ja Service Pack 2 tai uudempi Windows Vista Home Premium ja Service Pack 2 tai uudempi Windows Vista Business ja Service Pack 2 tai uudempi Windows Vista Ultimate ja Service Pack 2 tai uudempi |
| Microsoft Windows XP (vain 32-bittinen) | Microsoft Windows XP Home Edition ja Service Pack 3 tai uudempi Windows XP Professional ja Service Pack 3 tai uudempi Windows XP Media Center Edition 2004 & 2005 ja Service Pack 3 tai uudempi |

| Käyttöjärjestelmä | Kuvaus |
|---------------------------------------|--|
| Apple Macintosh (vain 32-bittinen) | Mac OS X, versio 10.6.3 tai uudempi Mac OS X, versio 10.5.8 tai uudempi Mac OS X, versio 10.4.11 tai uudempi |
| CPU | Windows: 800 MHz Celeron -prosessori tai parempi Macintosh: Intel, PowerPC G3-, G4- tai G5-prosessori |
| RAM | 128 Mt tai enemmän (minimi 512 Mt Windows 7:lle ja Windows Vistalle) |
| Vapaata tilaa kiintolevyllä | Windows: 100 Mt tai enemmän Macintosh: 60 Mt tai enemmän Sisällön määrästä riippuen voi lisätila olla tarpeen. |
| Näyttö | Suurväri tai parempi, 1 024 × 768 kuvapistettä tai enemmän (True Color, 1 280 × 1 024 pikseliä tai enemmän on suositus) |
| Muut laitteet | USB-portti (Huippunopea USB -yhteensopiva), osoitinlaite, kuten hiiri tai hiirilevy |

- Internet-yhteys (laajakaistaa suositellaan, tämä saattaa aiheuttaa lisäkustannuksia) vaaditaan tietokoneelta.

- Reader Libraryssä ei ole tukea seuraaville ympäristöille:
 - Muu käyttöjärjestelmä kuin edellä mainittu
 - Itse koottu tietokone tai asennettu käyttöjärjestelmä
 - Monikäynnistysympäristö
 - Moninäyttöympäristö

Sisällysluettelo

| | |
|-----------------------------|---|
| ONNITTELUT | 2 |
| Hyödyllisiä toimintoja..... | 4 |

Luku 1

Aloittaminen

| | |
|----------------------------|----|
| Osat ja säätimet | 8 |
| Readerin lataaminen | 12 |
| Virransäästövihteitä | 14 |
| E-kirjojen hankinta..... | 17 |
| Tuki | 18 |
| Tekniset tiedot..... | 19 |

Luku 2

Perustoiminnot

| | |
|------------------------|----|
| Käyttöoppaasta..... | 22 |
| Kosketusnäyttö | 23 |
| Näyttönäppäimistö..... | 26 |
| Home-valikko..... | 29 |
| OPTIONS-valikko..... | 31 |

Sisällön lukeminen

| | |
|---|----|
| Kirjojen lukeminen..... | 36 |
| Huomautus..... | 39 |
| Kirjanmerkkien asettaminen..... | 39 |
| Yhden tai useamman sanan korostaminen | 40 |
| Huomautuksen kirjoittaminen käsin | 41 |
| Huomautuksen lisääminen..... | 42 |

| | |
|---|----|
| Huomautuksen löytäminen..... | 44 |
| Kirjaan sisältyvien huomautusten löytäminen..... | 44 |
| Kaikkien sisältöjen huomautusten löytäminen.... | 46 |
| Koon muuttaminen | 47 |
| Sivutilan muuttaminen | 48 |
| Suurentaminen | 49 |
| Sisältönäkymän säätäminen | 52 |
| Näytön suunta | 54 |
| Hakeminen | 55 |
| Tietyle sivulle siirtyminen..... | 57 |
| Sisäänrakennettujen sanakirjojen käyttö | 60 |
| Aikaisemmin tarkistettujen sanojen listaaminen | 63 |
| Lehtien lukeminen | 65 |

Kokoelmat

| | |
|-----------------------------|----|
| Kokoelmat..... | 68 |
| Luominen..... | 68 |
| Sisällön lisääminen..... | 70 |
| Kokoelman poistaminen..... | 72 |
| Sisältöjen poistaminen..... | 73 |
| Sisällön poistaminen..... | 74 |
| Sisällön suojaaminen..... | 75 |

Sovellukset

| | |
|--|----|
| Applications-valikko..... | 76 |
| Piirrosten luominen..... | 77 |
| Tekstimuistiinpanojen luominen..... | 80 |
| Sisäänrakennettujen sanakirjojen käyttö..... | 82 |
| Kuvien katselu..... | 83 |

Asetukset

| | |
|--|----|
| Asetusten vaihtaminen | 85 |
| [General Settings] -valikon yksiköt | 87 |
| [Application Preferences] -valikon yksiköt | 88 |
| [System Management] -valikon yksiköt | 89 |
| [Initialization] -valikon yksiköt | 92 |

Vianetsintä

| | |
|-------------------|----|
| Vianetsintä | 93 |
| Oireet | 94 |

Liite

| | |
|------------------------------|-----|
| Yleisiä käyttöohjeita | 101 |
| Kopiosuojahuomautus | 109 |
| GNU-YLEISLISENSSI | 111 |
| Tuetut tiedostomuodot | 113 |
| Järjestelmävaatimukset | 115 |















| | |
|-----------------------|-----|
| Sisällysluettelo..... | 118 |
| Hakemisto | 124 |

Sisällysluettelo

Hakemisto

Hakemisto

Symbolit

| | |
|--|------------|
|  (Home)-painike..... | 10, 29 |
|  (Sivun kääntö) | |
| -painikkeet..... | 10 |
|  (Size) -painike..... | 10, 47, 84 |
|  [All Notes] | 29, 46 |
|  [Books] | 29, 36 |
|  [Collections] | 29, 68 |
|  [Dictionary]..... | 76, 82 |
|  [Handwriting] | 76, 77 |
|  [Home]..... | 29 |
|  [Periodicals]..... | 29, 65 |
|  [Pictures] | 76, 83 |
|  [Settings]..... | 29, 85 |
|  [Sovellukset]..... | 29, 76 |
|  [Text Memo]..... | 76, 80 |
| [2-Column Split]..... | 48 |
| [3-Column Split]..... | 48 |

A

| | |
|--|--------|
| Aikaisemmin tarkistettujen sanojen listaaminen..... | 63 |
| Aikakauslehdet..... | 29, 65 |
| Akun tila..... | 13, 30 |
| Aloittaminen | 8 |
| Applications-valikko..... | 76 |
| Asetukset..... | 85 |
| Asetusten nollaaminen | 93 |
| Asetusten vaihtaminen | 85 |
| [About] | 86 |
| [Add Bookmark] | 31, 39 |
| [Add Content] | 31, 70 |
| [Add to Collection]..... | 31, 71 |
| [Adjust View] | 31, 52 |
| [Application Preferences] | |
| | 85, 88 |

B

| | |
|---------------------|--------|
| [Books]-lista | 36 |
| Tilakuvake..... | 37 |
| Lajittelu..... | 34, 36 |
| [Search]..... | 34 |

| | |
|-----------------|----|
| [Sort:] | 34 |
| [View:] | 34 |
| [Brighter]..... | 52 |

C

| | |
|-----------------------------------|--------|
| [Change Dictionary] | 31 |
| [Clear Keyboard History] | 86, 92 |
| [Continue Reading]..... | 31 |
| [Create/Edit] | 33, 41 |
| [Custom] | 52 |

D

| | |
|-----------------------------|------------|
| Diaesitys..... | 34, 83, 88 |
| [Darker] | 52 |
| [Date and Time]..... | 87 |
| [Date and Time Format] | 87 |
| [Delete Book] | 31, 74 |
| [Delete Books] | 32, 74 |
| [Delete Collections] | 32, 72 |
| [Delete Drawing] | 31, 79 |
| [Delete Drawings]..... | 32, 79 |
| [Delete Issue] | 31 |

| | |
|--------------------------|--------|
| [Delete Issues]..... | 32 |
| [Delete Memo]..... | 31, 81 |
| [Delete Memos]..... | 32, 81 |
| [Delete Notes]..... | 32 |
| [Delete Pictures]..... | 32 |
| [Delete Word Logs] | 32, 64 |
| [Details]..... | 52 |
| [Device Lock]..... | 85, 90 |
| [Device Shutdown] | 86 |
| [Dictionary]..... | 88 |

E

| | |
|--------------------------|----|
| E-kirjakauppa | 17 |
| E-kirjojen hankinta..... | 17 |

F

| | |
|-----------------------------------|--------|
| [Format Internal Memory] | 86, 92 |
| [Full Page]..... | 48 |

G

| | |
|-------------------------|------------|
| GNU-YLEISLISENSSI..... | 111 |
| [General Settings]..... | 85, 87 |
| [Go to]..... | 32, 57, 59 |

| | |
|---------------------------|--------|
| [History] | 32, 59 |
| [Previous View] | 32, 59 |
| [Select Page] | 32, 57 |
| [Table of Contents] | 32 |

H

| | |
|--|------------|
| Hakeminen | 34, 55 |
| Home-valikko | 29 |
| Huomautuksen lisääminen | 42 |
| Huomautuksen kirjoittaminen käsin | 41 |
| Huomautuksen löytäminen | 44 |
| Huomautus | 39 |
| [Notes]-listan kuvakkeet ja huomautustyypit | 45 |
| Huomautus | 39 |
| Huomautus | 39, 42, 44 |
| Huomautus | 39 |
| Huomautuksen löytäminen | 44 |
| Huomautuksen kirjoittaminen käsin ... | 41 |

| | |
|--|------------|
| Kirjanmerkkien asettaminen | 39 |
| Piirustus | 41, 42 |
| Yhden tai useamman sanan korostaminen ... | 40 |
| [Notes] | 33, 41, 44 |
| Hyödyllisiä toimintoja | 4 |
| [Hide]/[Show] | 33 |
| [History] | 32 |

I

| | |
|------------------------|--------|
| [Info] | 32 |
| [Initialization] | 86, 92 |

J

| | |
|----------------------------|-----|
| Järjestelmävaatimukset ... | 115 |
|----------------------------|-----|

K

| | |
|---|--------|
| Kaikki huomautukset ... | 29, 46 |
| Kaikkien sisältöjen huomautusten löytäminen | 46 |
| Kirjaan sisältyvien huomautusten löytäminen | 44 |

| | | | |
|----------------------------------|------------|--|----------------|
| Kirjanmerkkien asettaminen | 39 | [Standby Screen] | 85, 91 |
| Kirjat | 36 | Kuvien katselu | 83 |
| Kirjoituspuikko | 9 | Käsin kirjoittaminen | 41, 42, 76, 77 |
| Kirjojen lukeminen..... | 36 | Huomautuksen löytäminen | 44 |
| Kopiosuojahuomautus... .. | 109 | [Notes]..... | 33, 41, 44 |
| Kokoelman luominen | 68 | Käyttö sivunäkymässä | 38 |
| Kokoelman poistaminen .. | 72 | Käyttöoppaasta | 22 |
| Kokoelmat..... | 29, 68 | [Keyboard] | 85, 88 |
| Koon muuttaminen | 47 | L | |
| Kosketusnäyttö | 10, 23 | Lajittelu | 34, 36 |
| Kuvat | 76, 83 | Lataus/merkkivalo | 8, 12 |
| Diaesitys | 34, 83, 88 | Lehden numerot..... | 66, 71 |
| Suurentaminen | 49, 84 | Lehdet | 29, 65 |
| Tuetut tiedostomuodot | 113 | Lehtien lukeminen | 65 |
| Valmistustilannäyttö | 34, 84, 91 | Liite | 101 |
| [Select Standby Screen] | 34, 84 | Linkki..... | 22, 59 |
| [Slideshow]..... | 85, 88 | Lisätarvikkeena saatavan kannen kiinnitysreiät | 11 |
| [Slideshow On]/ | | [List] | 33, 44 |
| [Slideshow Off] | 34, 83 | | |

M

- [Margin Cut]48
- [Menu Language]87

N

- Näytön suunta54
 - Suurennustila51
- Näyttönäppäimistö.....26
 - [Clear Keyboard History]86, 92
 - [Keyboard]85, 88
- [New Collection]33, 68
- [New Drawing]33, 77
- [New Memo].....33, 80
- [Notes]33, 41, 44
- [Notes]-listan kuvakkeet ja huomautustyytit45
 - [Create/Edit]33, 41
 - [Hide]/[Show]33
 - [List]33, 44
 - [Orientation]33, 54
 - [Screen Orientation]85, 88

O

- Oireet94
- Oletusasetukset92
 - [Restore Defaults]....86, 92
- OPTION-painike10, 31
- OPTIONS-valikko.....31
- Osat ja säätimet.....8
- [Orientation].....33, 54
- [Original].....48, 52

P

- Perustoiminnot22
- Piirrosten luominen77
- Piirtäminen41, 42, 77
- Power Management....85, 89
 - Readerin lataaminen ...12
 - Valmistustilanäyttö34, 84, 91
- Virransäästövihjeitä.....14
- Virtakytkin8
 - [Device Shutdown].....86
- [Page Mode]48
- [Page Turn Preference].....87

[Power Management]
.....85, 89

[Previous View]
.....32, 33, 59, 61

[Protect Books]33, 75

[Protect Drawings]33, 79

[Protect Issues]33

[Protect Memos]33, 81

[Protect Pictures]33

R

Reader Library 17

RESET-aukko 11, 93

Readerin lataaminen 12

 Akun tila 13

 Lataus/merkkivalo 8, 12

 Tilan ilmaisimet latauksen
 aikana 13

 USB-liitäntä 11, 12

[Remove Bookmark]34

[Remove Content]34, 73

[Rename Collection]34, 69

[Restore Defaults]86, 92

[Return to List]34

S

Sanakirja60, 82, 88

 Sanakirjan vaihto
 31, 60, 88

 [Word Logs: Dictionary]
 35, 64

Sanakirjan vaihto ... 31, 60, 88

Sanomalehdet29, 65

Sisällön lisääminen70

Sisällön lukeminen36

Sisällön poistaminen74

Sisällön suojaaminen75

 Tilakuvake37

Sisältöjen poistaminen73

Sisältönäkymän säätäminen
.....52

Sisäänrakennettujen
 sanakirjojen käyttö ...60, 82

Sivutilan muuttaminen48

Sovellukset76

Suurentaminen49, 84

| | |
|---|--------|
| [Saturated] | 52 |
| [Search] | 34, 56 |
| [Select All]/[Unselect All] | 74 |
| [Select Page]..... | 32, 57 |
| [Select Standby Screen] | 34, 84 |
| [Settings]-valikko..... | 29, 85 |
| [Screen Orientation] | 85, 88 |
| [Slideshow] | 88 |
| [Slideshow On]/[Slideshow Off] | 34, 83 |
| [Sort:] | 34 |
| [Standby Screen] | 85, 91 |
| [System Management] | 85, 89 |

T

| | |
|--|--------|
| Tekniset tiedot..... | 19 |
| Tekstimuistiinpanojen luominen..... | 80 |
| Tekstimuistio | 76, 80 |
| Näytönäppäimistö | 26 |

| | |
|--|------------|
| Tietylle sivulle siirtyminen | 57 |
| Linkki | 22, 59 |
| [Go to] | 32, 57, 59 |
| [Previous View]..... | 32, 59 |
| [Select Page] | 32, 57 |
| Tilan ilmaisimet latauksen aikana | 13 |
| Tilakuvake | 37 |
| Tilapalkki..... | 30 |
| Toiminnot..... | 4 |
| Tuki | 18 |
| Tuetut tiedostomuodot ... | 113 |
| [Table of Contents] | 32 |

U

| | |
|--------------------|--------|
| USB-liitäntä | 11, 12 |
|--------------------|--------|

V

| | |
|--------------------------------|----|
| Valmiustilanäyttö...34, 84, 91 | |
| Vianetsintä | 93 |
| Virransäästövihteitä | 14 |
| Virtakytkin..... | 8 |

| | |
|--------------------------|------------|
| Readerin lataaminen | 12 |
| Valmistustilanäyttö | |
| | 34, 84, 91 |
| [Device Shutdown]..... | 86 |
| [View:]..... | 34 |

W

| | |
|------------------------------|--------|
| [Word Logs: Book]..... | 35, 63 |
| [Word Logs: Dictionary] | 35 |
| [Word Logs: Periodicals].... | 35 |

Y

| | |
|--|-----|
| Yhden tai useamman sanan korostaminen | 40 |
| Yleisiä käyttöohjeita | 101 |