

Mikro Hi-Fi sustav

Upute za uporabu



CMT-DF1

UPOZORENJE

Kako biste spriječili požar ili električki udar, ne izlažite uređaj kiši ili vlazi.

Kako biste spriječili požar, ne prekrivajte ventilacijske otvore uređaja novinama, stolnjacima, zavjesama, itd. Na uređaj ne stavljajte upaljene svijeće.

Kako bi spriječili požar ili električki udar, na uređaj ne stavljajte posude ispunjene tekućinom, poput vaza.

Spojite uređaj u lako dostupnu zidnu utičnicu. Ako uočite probleme u radu, odmah odspojite utikač iz utičnice.

Ne postavljajte uređaj u uski prostor, poput police za knjige ili ugrađenog ormarića.

CLASS 1 LASER PRODUCT
LUOKAN 1 LASERLAITE
KLASS 1 LASERAPPARAT

Ovaj uređaj je laserski proizvod KLASSE 1. Oznaka CLASS 1 LASER PRODUCT se nalazi na stražnjem dijelu uređaja.

UPOZORENJE

VIDLJIVO LASERSKO ZRAČENJE KLASSE 1M
AKO SE UREĐAJ OTVORI I PREMOSTE
SIGURNOSNE BRAVICE. NEMOJTE GLEDATI U
ZRAKU POMOĆU OPTIČKIH INSTRUMENTATA.



Zbrinjavanje isluženih električnih i elektroničkih uređaja (vrijedi za države Europske unije i ostale europske države s odvojenim sustavima prikupljanja otpada)

Ovaj znak na uređaju ili ambalaži

označava da se ovaj uređaj ne smije odbaciti zajedno s ostalim kućanskim otpadom, već da se treba zbrinuti preko specijalizirane tvrtke koja se bavi recikliranjem električnih ili elektroničkih aparata. Pravilnim zbrinjavanjem starog uređaja čuvate okoliš i brinete za zdravlje svojih bližnjih. Nepravilnim odlaganjem uređaja ugrožava se okoliš i zdravlje ljudi. Recikliranjem materijala štede se sirovine. Za podrobnosti o recikliranju raspitajte se u svojoj lokalnoj zajednici, kod komunalne tvrtke ili kod svog prodavatelja gdje ste kupili uređaj.

Primjenjivi pribor: Daljinski upravljač

Sadržaj

Kako koristiti ovaj priručnik	4
Diskovi koje je moguće reproducirati	4

Kako započeti s radom

Povezivanje sustava	7
Odabir jezika	10

Disk – Osnovne funkcije

Ulaganje diska	11
Reprodukcija diska	11
— Normal Play	
Reprodukcija DVD diska pomoću izbornika	13
Reprodukcija VIDEO CD diskova s PBC funkcijom (Ver. 2.0)	13
— PBC Play	
Reprodukcija MP3/JPEG/DivX® datoteka	14

Diskovi – Različiti načini reprodukcije

Ponavljanje reprodukcije	16
— Repeat Play	
Reprodukcija slučajnim redoslijedom	17
— Random Play	
Uporaba izbornika na zaslonu za pretraživanje	18

Diskovi – Ostale funkcije

Promjena jezika/titlova/kuta kamere	20
Promjena jezika	21
— Language	
Podešavanje slike	22
— General Setup/Video Setup	
Podešavanje zvuka	24
— Audio Setup	
Ograničenje reprodukcije	25
— Parental Control	
Popis postavki sustava	27

Radioprijemnik

Pohranjivanje radiopostaja	28
Slušanje radio programa	28
— Preset Tuning	
— Manual Tuning	

Kasetofon – Reprodukcija

Umetanje kasete	29
Reprodukcija kasete	29

Kasetofon – Snimanje

Snimanje na kasetu	30
--------------------------	----

Postavke zvuka

Podešavanje zvuka	30
Pjevanje uz glazbu	30

Pokazivač

Prikaz informacija o disku na pokazivaču	32
Prikaz informacija o disku na zaslonu	32

Dodatni uređaji

Upravljanje TV prijemnikom pomoću daljinskog upravljača	33
Uporaba funkcije THEATRE SYNC	33
Spajanje dodatnih uređaja	34
Uživanje u 5.1-kanalnom zvuku preko dodatnog pojačala	35
Snimanje pomoću priključenog uređaja	36

U slučaju problema

Problemi i rješenja	37
Poruke na pokazivaču	41

Dodatne informacije

Mjere opreza	42
Tehnički podaci	44
Rječnik	45
Popis tipaka i odgovarajućih stranica	49

Kako koristiti ovaj priručnik

- Ovaj priručnik uglavnom objašnjava postupke koji se vrše daljinskim upravljačem, no iste postupke moguće je izvršiti uporabom tipaka na uređaju ako imaju isti ili sličan naziv.
- Izgled OSD prikaza na zaslonu razlikuje se ovisno o modelu za različite zemlje.
- OSD prikaz na engleskom jeziku se koristi samo kao ilustracija.
- "DVD" se upotrebljava kao opći izraz za DVD VIDEO, DVD+RW/DVD+R i DVD-RW/DVD-R diskove.
- U ovom priručniku se koriste sljedeće oznake:

Oznaka	Značenje
DVD-V	Funkcije dostupne uz DVD VIDEO, DVD-R/DVD-RW u video modu i DVD+R/DVD+RW diskove
VIDEO CD	Funkcije dostupne uz VIDEO CD (uključujući Super VCD ili CD-R/CD-RW u video CD formatu ili Super VCD formatu)
CD	Funkcije dostupne uz glazbeni CD ili CD-R/CD-RW u glazbenom CD formatu
DATA-CD	Funkcije dostupne uz DATA CD (CD-ROM/CD-R/CD-RW koji sadrže MP3* audio zapise, JPEG slikovne datoteke i DivX datoteke)
DATA DVD	Funkcije dostupne za DATA DVD (DVD-R/DVD-RW/DVD+R/ DVD+RW) koji sadrže DivX datoteke

* MP3 (MPEG1 Audio Layer 3) je standardni format za kompresiju audio podataka kojeg definira ISO/MPEG.

Diskovi koje je moguće reproducirati

Na ovom sustavu moguća je reprodukcija sljedećih diskova. Reprodukcija drugih diskova nije moguća.

Popis diskova koje je moguće reproducirati

Format diska	Logo na disku
DVD VIDEO diskovi	
DVD-RW/ DVD-R diskovi	
DVD+RW/ DVD+R diskovi	
VIDEO CD diskovi	
Audio CD diskovi	
CD-R/CD-RW diskovi	

"DVD VIDEO", "DVD-R" i "DVD-RW" su zaštitni znakovi.

Regionalni kôd diskova koje možete reproducirati

Oznaka regionalnog koda nalazi se na stražnjoj strani sustava. Sustav može reproducirati samo DVD diskove s jednakim regionalnim kodom. Ovaj sustav može također reproducirati diskove s oznakom .

Ako pokušate reproducirati neki drugi DVD disk, na zaslonu TV prijemnika prikazuje se poruka: "Wrong Region". Ovisno o DVD disku, možda neće postojati oznaka regionalnog koda, ali ipak neće biti moguća reprodukcija zbog ograničenja.

Diskovi koje ovaj sustav ne može reproducirati

- CD-ROM (osim datoteka s ekstenzijama ".MP3", ".JPG" ili ".JPEG")
- CD-R/CD-RW diskovi koji nisu snimljeni u sljedećim formatima:
 - glazbeni CD format
 - video CD format
 - MP3 (MPEG1 Audio Layer-3)/JPEG/DivX prema ISO9660* Level 1/Level 2 ili Joliet
- CD-ROM snimljeni u PHOTO CD formatu.
- Podaci na CD-Extra diskovima
- Super Audio CD
- DVD-ROM/DVD-R/DVD-RW/DVD+R/DVD+RW osim onih snimljenih u DivX formatu u skladu s UDF (Universal Disk Format) formatom.
- DVD-ROM/DVD-R/DVD-RW/DVD+R/DVD+RW snimljeni kao Multi Session
- DVD-RAM
- DVD Audio diskovi
- DVD disk s drugim regionalnim kodom
- DVD+R DL (dvoslojni diskovi)
- DVD+R/DVD+RW u VR modu (Video Recording)
- Fotofilmovi kreirani nakon snimanja na DVD kamkordera u VR (Video Recording) modu.
- Diskovi nestandardnih oblika (npr. srce, kartica, zvijezda). Pokušaj reprodukcije može oštetiti uređaj. Nemojte koristiti takve diskove.

- Diskovi s papirom ili naljepnicom.
- Diskovi s ljepljivom, celofan vrpcom ili ostatkom naljepnice.

* Logički format datoteka i mapa na CD-ROM diskovima definiran od strane ISO organizacije (International Organization for standardization).

Napomene o CD-R/CD-RW/ DVD-R/DVD-RW (Video mod)/ DVD+R/DVD+RW diskovima

- Uređaj neće reproducirati neke CD-R, CD-RW, DVD-R, DVD-RW (Video mod) (DVD-RW kreirani u video modu imaju jednak format ako i DVD VIDEO), DVD+R ili DVD+RW diskove, ovisno o kvaliteti snimanja i stanju diska te karakteristikama snimača. Isto se tako neće reproducirati neispravno finaliziran disk. Za detalje pogledajte upute uz snimač. Imajte na umu da neke funkcije reprodukcije neće funkcionirati uz određene DVD+RW/DVD+R diskove, čak i ako su pravilno finalizirani.
- Diskovi snimljeni u Packet Write formatu ne mogu se reproducirati.

Napomene o funkcijama reprodukcije DVD i VIDEO CD

Neke funkcije reprodukcije DVD i VIDEO CD mogu biti namjerno ograničene od strane proizvođača softvera. S obzirom da ovaj sustav reproducira DVD i VIDEO CD diskove prema sadržaju diska kojeg je osmislio proizvođač softvera, neke funkcije reprodukcije možda neće biti dostupne. Također pogledajte upute priložene uz DVD ili VIDEO CD disk.

Glazbeni diskovi kodirani pomoću tehnologije zaštite od kopiranja

Ovaj uređaj služi za reprodukciju diskova u skladu s Compact Disc (CD) standardom. U zadnje vrijeme, izdaju se razni glazbeni diskovi kodirani tehnologijama zaštite od kopiranja. Obratite pažnju da među tim diskovima ima nekih koji nisu usklađeni sa CD standardom, te ih ovaj uređaj neće moći reproducirati.

Napomene o DualDisc diskovima

DualDisc je dvostrani disk na kojem su kombinirani DVD materijali i digitalni audio materijali. Imajte na umu da se audio strana DualDisc diska možda neće moći reproducirati na ovom sustavu jer ne odgovara CD standardu.

Mjere opreza kod reprodukcije Multi Session diskova

- Ovaj sustav može reproducirati Multi Session CD diskove ako se MP3 datoteke (JPEG datoteke) nalaze u prvoj sesiji. Svaka sljedeća MP3 datoteka (JPEG datoteka) snimljena u kasnijim sesijama, također se može reproducirati.
- Ako su audio zapisi i slikovne datoteke na glazbenom CD ili video CD disku snimljeni u prvoj sesiji, reproducirat će sa samo prva sesija.
- Ako disk sadrži audio zapise u glazbenom CD formatu, MP3 audio zapise i JPEG slikovne datoteke, mogu se reproducirati samo zapisi u glazbenom CD formatu.
- CD-R i CD-RW diskovi snimljeni kao multi session koji ne završavaju zatvaranjem sesije ("closing the session") nisu podržani.
- Kod CD-ROM/CD-R/CD-RW diskova koji sadrže DivX datoteke osim MP3 i JPEG datoteka, sustav će reproducirati samo DivX datoteke.

Zaštita autorskih prava

Ovaj uređaj koristi tehnologiju za zaštitu autorskih prava zaštićenu patentima i drugim načinima zaštite intelektualnog vlasništva u SAD-u. Uporaba ove tehnologije mora biti odobrena od tvrtke Macrovision. Namijenjena je samo za kućnu uporabu i ostale ograničene oblike uporabe, osim ako nije odobreno od tvrtke Macrovision. Zabranjeni su reverzno inženjerstvo i rastavljanje uređaja.

- Ovaj sustav sadrži Dolby¹⁾ Digital i DTS²⁾ Digital Surround System.

¹⁾ Proizvedeno pod licencom tvrtke Dolby Laboratories. "Dolby", "Pro Logic" i znak dvostrukog D su zaštitni znakovi tvrtke Dolby Laboratories.

²⁾ Proizvedeno pod licencom tvrtke Digital Theater Systems, Inc. "DTS" i "DTS 2.0 + Digital Out" su zaštitni znakovi tvrtke Digital Theater System, Inc.

- MPEG Layer-3 tehnologija audio kodiranja i patenti su pod licencom Fraunhofer IIS i Thomson.
- DivX[®] je tehnologija video kompresije koju je razvila tvrtka DivX, Inc. DivX, DivX Certified i odgovarajući logotipi su zaštitni znakovi tvrtke DivX, Inc. i koriste se uz licencu.

Kako započeti s radom

Povezivanje sustava

Za međusobno povezivanje dijelova postupite prema opisima postupaka **1** do **7** i koristite isporučene kabele i pribor.

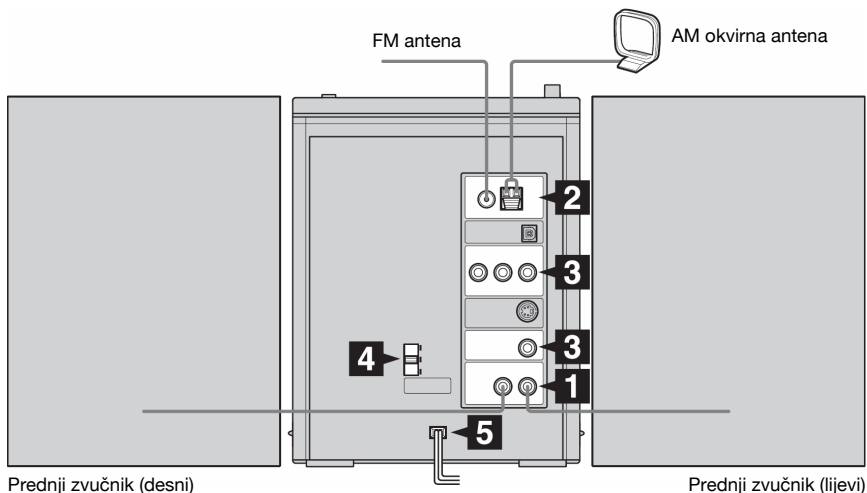

1 Spojite zvučnike

Svejedno je koji zvučnik stavite lijevo ili desno. Spojite kabel zvučnika postavljenog desno (gledano srijeda) u priključnicu SPEAKER R, a zvučnika s lijeve strane, u priključnicu SPEAKER L.

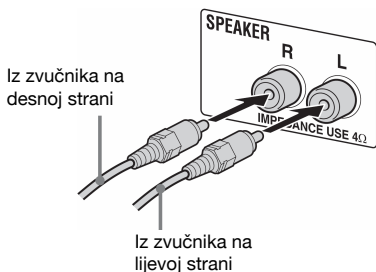

2 Spojite FM i AM antenu.

Podignite AM antenu i zatim je spojite.

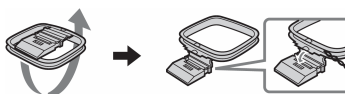

FM žičanu antenu razvucite vodoravno

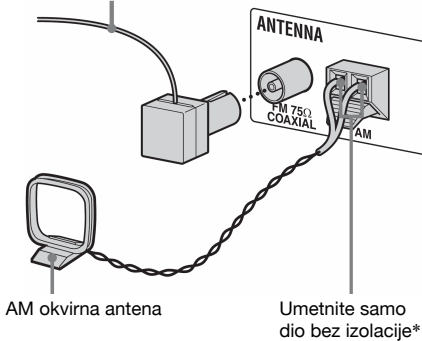

* Skinite izolaciju s kraja žice.

nastavlja se

Napomena

Držite antene dalje od kabela zvučnika.

3 Spojite TV prijemnik.

Odaberite jedan od sljedećih načina spajanja.

Način spajanja A

Ako vaš TV ima komponentne video ulazne priključnice, spojite ga s COMPONENT VIDEO OUT priključnicama pomoću komponentnog kabela (nije isporučen).

Ako je vaš TV prijemnik kompatibilan s progresivnim formatom signala, upotrijebite ovaj način spajanja i podesite sustav za prikazivanje progresivnog signala. Podrobnosti potražite u odlomku "Promjena vrste izlaznog signala sustava" (str. 23).

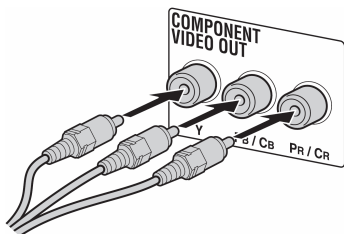

Način spajanja B

Spojite video ulaznu priključnicu TV prijemnika s VIDEO OUT priključnicom pomoću video kabela (isporučen).

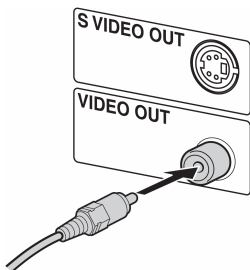

Kod uporabe TV prijemnika

Uključite TV prijemnik i odaberite video ulaz tako da možete gledati sliku koju emitira ovaj sustav.

Kod spajanja video uređaja

Spojite TV prijemnik i video uređaj pomoću video i audio kabela (nisu isporučeni) kao što je prikazano na slici dolje.

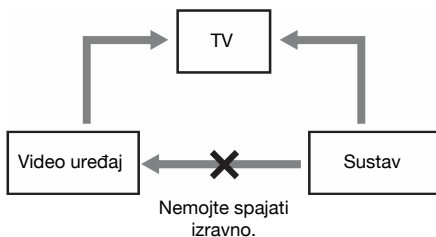

Ako spojite video uređaj između sustava i TV prijemnika, može doći do gubitka signala kod gledanja video signala iz ovog sustava. Nemojte spajati video uređaj između sustava i TV prijemnika.

Napomena

Nemojte stavljati TV prijemnik na sustav.

Savjet

Za postizanje još bolje kvalitete slike, možete upotrijebiti S video kabel (opcija) za spajanje S VIDEO ulazne priključnice na TV prijemniku sa S VIDEO OUT priključnicom (str. 34).

4 Kod modela s preklopkom za odabir napona, postavite preklopku VOLTAGE SELECTOR na vrijednost lokalnog napona električne mreže.

Ovisno o modelu, izgled preklopke VOLTAGE SELECTOR može se razlikovati.

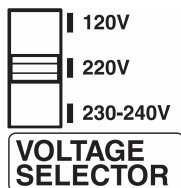

5 Priključite utikač u zidnu utičnicu.

Ako adapter na priključku ne odgovara zidnoj utičnici, skinite ga s priključka (samo kod modela kod kojih postoji adapter).

6 Uključite sustav

Pritisnite POWER na sustavu. Nakon što pritisnete POWER na uređaju i time uključite napajanje, sustav možete uključiti i isključiti pritiskom na I/⏻ na daljinskom upravljaču.

Napomene

- Sustav se napaja sve dok ponovno ne pritisnete POWER za isključivanje.
- Sustavom se ne može upravljati pomoću daljinskog upravljača ako prethodno nije pritisnuta tipka POWER.
- Ako sustav nećete upotrebljavati dulje vrijeme, isključite ga pritiskom na tipku POWER.

7 Odaberite PAL ili NTSC sustav boja ovisno o sustavu boja TV prijemnika.

Tvornički je sustav podešen na sustav NTSC kod modela za regionalni kôd 3 i PAL kod modela s ostalim regionalnim kodovima.

Svakim pritiskom na PAL/NTSC, sustav boja se mijenja na sljedeći način:

NTSC → PAL → Multi →
NTSC (P-Scan) → PAL (P-Scan) →
Multi (P-Scan) → NTSC → ...

Napomene

- Mogu se pojaviti kratkotrajne smetnje na slici na TV zaslonu kod promjene sustava boja na gore opisan način.
- Ako reproducirate disk snimljen u drugom sustavu boja od onog podešenog na uređaju, slika može biti izobličena.
- Za podešavanje sustava boja, pogledajte str. 22.

Spajanje dodatnih uređaja

Pogledajte str. 34.

Umetanje dviju R6 baterija (veličina AA) u daljinski upravljač

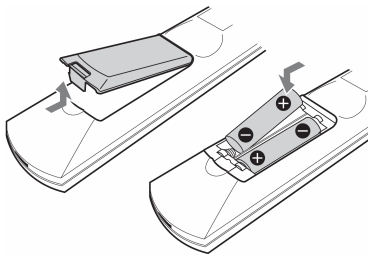

Napomena

Ako ne koristite daljinski upravljač dulje vrijeme, izvadite baterije zbog mogućnosti curenja baterija i korozije koji mogu uzrokovati oštećenje daljinskog upravljača.

Savjet

Uz normalnu uporabu, baterije traju oko šest mjeseci. Ako uređaj više ne reagira na daljinski upravljač, zamijenite obje baterije.

Odabir jezika

DVD-V

VIDEO CD

C D

DATA-CD

DATA DVD

Možete odabrati jezik izbornika na zaslonu.

- 1** Uključite TV prijemnik i odaberite video ulaz.
- 2** Pritisnite I/⏻ za uključivanje sustava.
- 3** Pritisnite DVD (ili FUNCTION + ili – više puta) za uključivanje funkcije DVD uređaja.
Reprodukcija započinje automatski ako se uloži disk s funkcijom automatske reprodukcije. Pritisnite ■ za zaustavljanje reprodukcije.
- 4** Pritisnite SETUP u stop modu.
Prikazuje se izbornik za podešavanje.
- 5** Pritisnite ← ili → više puta za odabir opcije "General Setup Page" i zatim pritisnite ENTER.
- 6** Pritisnite ↑ ili ↓ više puta za odabir opcije "OSD Lang." i zatim pritisnite ENTER.
- 7** Pritisnite ↑ ili ↓ više puta za odabir jezika iz prikazanog popisa i zatim pritisnite ENTER.
- 8** Pritisnite SETUP za zatvaranje Setup izbornika.

Ulaganje diska

- 1 Pritisnite **▲ OPEN** na uređaju.
- 2 Stavite disk u uložnicu tako da je naljepnica okrenuta prema gore i tako da središnji otvor pravilno sjedne na osovinu.

Postavite disk tako da središnji otvor pravilno sjedne na osovinu.

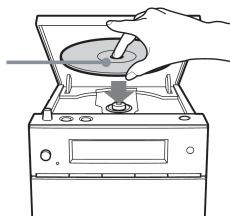

- 3 Zatvorite uložnicu diska.

Napomena

Nemojte koristiti diskove na koje je nalijepljena vrpca, naljepnica ili strani materijal jer može doći do kvara uređaja.

Reprodukcija diska

— Normal Play

DVD-V

VIDEO CD

CD

Prije reprodukcije DVD ili VIDEO CD diska, uključite TV prijemnik i odaberite video ulaz. Ovisno o DVD ili VIDEO CD disku, neke funkcije se mogu razlikovati ili nisu dostupne. Pogledajte upute priložene uz disk.

Primjer: Kod reprodukcije DVD diska



Primjer: Kod reprodukcije CD diska

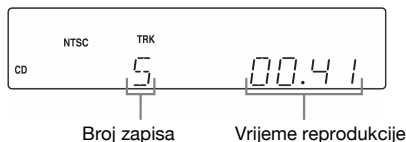

- 1 Pritisnite **DVD** (ili **FUNCTION +** ili **-** više puta) za uključivanje funkcija DVD uređaja.

Automatski započinje reprodukcija ako je uloženi disk s funkcijom automatske reprodukcije.

- 2 Disk se učitava.

Reprodukcija započinje automatski kad zatvorite pokrov uložnice diska.

Ako se reprodukcija ne pokrene automatski, pritisnite **▷** (ili **▶||** na uređaju).

Ostali postupci

Za	Učinite sljedeće
Prekid reprodukcije	Pritisnite ■.
Pauzu	Pritisnite (ili ▶ na uređaju). ¹⁾ Pritisnite ▷ (ili ▶ na uređaju) za nastavak reprodukcije.
Odabir zapisa ili poglavlja	Pritisnite ◀◀ ili ▶▶ više puta tijekom reprodukcije ili pauze. Pritisnite ◀◀ jednom tijekom reprodukcije ili pauze za povratak na početak zapisa ili poglavlja.
Nalaženje željenog mjesta pri ubrzanom pretraživanju prema naprijed ili unatrag (Scan) ²⁾	Pritisnite ◀◀ ili ▶▶ (ili držite ◀◀ ili ▶▶ na uređaju) tijekom reprodukcije. Pritiskom na tipku mijenja se brzina pretraživanja. Za povratak na normalnu reprodukciju, pritisnite ▷ (ili ▶ na uređaju).
Reprodukciju sliku po sliku (Slow motion Play) (samo DVD/VIDEO CD) ¹⁾²⁾	Tijekom reprodukcije pritisnite ◀ SLOW³⁾ ili SLOW ▶ . Svakim pritiskom na tipku, mijenja se brzina reprodukcije. Za povratak na normalnu reprodukciju, pritisnite ▷ (ili ▶ na uređaju)
Povećanje slike (samo DVD/VIDEO CD)	Pritisnite ZOOM. Svakim pritiskom na tipku, mijenja se veličina slike. Za povratak na normalnu veličinu, više puta pritisnite ZOOM dok se ne pojavi normalna veličinu.
Prijelaz s drugog izvora na DVD.	Pritisnite DVD (ili ▶ na uređaju) (automatski odabir izvora). Reprodukcija započinje automatski nakon umetanja diska.
Isključivanje zvuka	Pritisnite MUTEING. Za povratak ponovno pritisnite MUTEING ili VOLUME +.
Vađenje diska	Pritisnite ▲ OPEN na uređaju dok je reprodukcija zaustavljena.

¹⁾ Mogu se pojaviti smetnje u video slici.

²⁾ Ne čuje se zvuk.

³⁾ Samo DVD

Napomena

Ovisno o DVD ili VIDEO CD disku, neke funkcije neće biti dostupne.

Nastavak reprodukcije od mjesta na kojem je prekinuta

— Resume Play (samo DVD/VIDEO CD/CD)

Ovaj sustav pamti mjesto na kojem je disk zaustavljen tako da možete nastaviti reprodukciju od tog mjesta.

1 Tijekom reprodukcije diska, pritisnite **■** za zaustavljanje reprodukciju.

Na pokazivaču se prikazuje "RESUME". Ako se ne prikaže "RESUME", funkcija nije dostupna.

2 Pritisnite **▷** (ili **▶||** na uređaju).

Uređaj nastavlja reprodukciju od mjesta na kojem je zaustavljena u koraku 1.

Napomene

- Funkcija možda neće dobro raditi s nekim diskovima.
- Ovisno o mjestu zaustavljanja, sustav može nastaviti reprodukciju od nekog drugog mjesta.
- Resume Play se isključuje ako:
 - pritisnete **■** u stop modu.
 - isključite sustav.
 - otvorite uložnicu diska.
 - promijenite funkciju.

Reprodukcija poglavlja/zapisa unosom broja tijekom reprodukcije (samo na daljinskom upravljaču)

Brojčanim tipkama unesite broj poglavlja ili zapisa kojeg želite reproducirati.

Primjer:

Za reprodukciju poglavlja/zapisa 5, pritisnite 0 i 5.

Za reprodukciju poglavlja/zapisa 30, pritisnite 3 i 0.

Reprodukcija DVD diska pomoću izbornika

DVD-V

DVD je podijeljen na dulje odjeljke slika ili glazbe koji se zovu "naslovi". Kod reprodukcije DVD diska koji sadrži više naslova, pomoću izbornika TOP MENU možete odabrati željeni naslov.

Kod nekih DVD diskova možete odabrati sadržaj diska pomoću izbornika. Kod reprodukcije takvih diskova, možete odabrati opcije poput jezika titlova i jezika zvučnog zapisa pomoću izbornika MENU/PBC.

1 Pritisnite TOP MENU ili MENU/PBC.

Izbornik se prikazuje na zaslonu TV prijemnika. Sadržaj izbornika ovisi o uloženom disku.

2 Pritisnite ↑/↓/←/→ ili brođčane tipke za odabir naslova ili opcije koju želite reproducirati ili promijeniti.

3 Pritisnite ENTER.

Reprodukcija VIDEO CD diskova s PBC funkcijom (Ver. 2.0)

— PBC Play

VIDEO CD

PBC* izbornici na TV zaslonu omogućuju uporabu interaktivnog softvera. Format i struktura izbornika ovise o uloženom disku.

* PBC: Playback Control

1 Pritisnite DVD (ili FUNCTION + ili – više puta) za uključivanje funkcije DVD uređaja.

2 Uložite VIDEO CD s PBC funkcijama (Ver. 2.0).

Na zaslonu TV prijemnika se prikazuje PBC izbornik.

3 Pritisnite brođčane tipke za odabir broja opcije po želji.

Unesite broj kao dvije znamenke. Primjerice, za odabir "1", unesite "01".

4 Nastavite s reprodukcijom prema uputama u izbornicima. Uživajte u interaktivnoj reprodukciji.

Pogledajte upute za uporabu priložene uz disk jer se postupak rukovanja razlikuje, ovisno o VIDEO CD disku.

Povratak u prethodni izbornik

Pritisnite ↶ RETURN.

Isključivanje reprodukcije s PBC funkcijama

- 1 Dvapat pritisnite **■** za isključivanje Resume Play (str. 12).
- 2 Pritisnite **SETUP**.
Prikazuje se izbornik Setup.
- 3 Više puta pritisnite **←** ili **→** za odabir "Preference Page" i zatim pritisnite **ENTER**.
- 4 Više puta pritisnite **↑** ili **↓** za odabir "PBC" i zatim pritisnite **ENTER**.
- 5 Više puta pritisnite **↑** ili **↓** za odabir "Off" i zatim pritisnite **ENTER**.
- 6 Pritisnite **SETUP** za zatvaranje izbornika Setup.
- 7 Pritisnite **▷** (ili **▶||** na uređaju).

Reprodukcija započinje od prvog zapisa. Neće se prikazati statične slike, kao što su izbornici. Za povratak na PBC reprodukciju, ponovite korake 1 do 7 i odaberite "On" u koraku 5.

Savjet

Svakim pritiskom na tipku MENU/PBC, postavka se mijenja između "PBC On" i "PBC Off".

Reprodukcija MP3/JPEG/DivX® datoteka

DATA-CD

DATA DVD

Prije reprodukcije MP3, JPEG ili DivX datoteka, uključite TV prijemnik i odaberite video ulaz.

- 1 Pritisnite **DVD** (ili **FUNCTION +** ili – više puta) za odabir funkcije DVD-a.
- 2 Uložite **DATA CD** ili **DATA DVD**.
Prikazuje se popis datoteka.

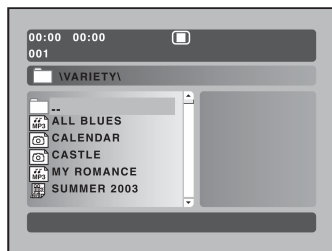

- 3 Pritisnite **↑/↓/←/→** više puta za odabir datoteke koju želite reproducirati.
Pritisnite **↑** ili **↓** više puta za pretraživanje gore ili dolje kroz sadržaj mape.
Odaberite mapu i pritisnite **ENTER** ili **→** za otvaranje mape.
Odaberite mapu na vrhu liste i pritisnite **ENTER** ili **←** za povratak na prethodnu razinu mapa.
- 4 Pritisnite **▷** (ili **▶||** na uređaju).
Započinje reprodukcija odabrane datoteke. Ako ste odabrali JPEG datoteku, započinje slide show.

Ostali postupci

Za	Učinite sljedeće
Prekid reprodukcije	Pritisnite ■ tijekom reprodukcije MP3 ili DivX datoteke. Pritisnite MENU/PBC kod reprodukcije JPEG datoteke.
Pauzu	Pritisnite (ili ▶ na uređaju) ¹⁾ Pritisnite ▷ (ili ▶ na uređaju) za nastavak reprodukcije.
Nalaženje željenog mjesta pri ubrzanom pretraživanju prema naprijed ili unatrag (Scan) (osim kod JPEG) ²⁾	Pritisnite ◀◀ ili ▶▶ (ili držite ◀◀ ili ▶▶ na uređaju) tijekom reprodukcije. Pritiskom na tipku mijenja se brzina pretraživanja. Za povratak na normalnu reprodukciju, pritisnite ▷ (ili ▶ na uređaju).
Reprodukciju sliku po sliku (Slow motion Play) (samo DivX) ¹⁾²⁾	Tijekom reprodukcije pritisnite SLOW ▶▶ ³⁾ . Svakim pritiskom na tipku, mijenja se brzina reprodukcije. Za povratak na normalnu reprodukciju, pritisnite ▷ (ili ▶ na uređaju)
Povećanje slike (samo DivX/JPEG)	Pritisnite ZOOM. Kod DivX datoteke, svakim pritiskom na tipku mijenja se veličina slike. Za povratak na normalnu veličinu, više puta pritisnite ZOOM dok se ne pojavi normalna veličinu. Kod JPEG datoteke, pritisnite ZOOM i zatim ◀◀ ili ▶▶ više puta za promjenu povećanja. Ponovno pritisnite ZOOM za povratak na normalnu veličinu.
Zakretanje tekuće slike (samo JPEG)	Pritisnite ↑ za okomito zakretanje slike. Pritisnite ↓ za vodoravno zakretanje slike.
Rotiranje tekuće slike (samo JPEG)	Pritisnite ← ili → . Svakim pritiskom na → , slika se rotira udesno za 90°. Svakim pritiskom na ← , slika se rotira ulijevo za 90°.
Isključivanje zvuka	Pritisnite MUTEING. Za povratak ponovno pritisnite MUTEING ili VOLUME +.
Vađenje diska	Pritisnite ▲ OPEN na uređaju dok je reprodukcija zaustavljena.

¹⁾ Mogu se pojaviti smetnje u video slici.

²⁾ Ne čuje se zvuk.

³⁾ **▶▶** SLOW ne radi kod DivX datoteke.

Za odabir JPEG datoteke u thumbnail prikazu

- 1 Pritisnite **■** dok gledate JPEG datoteku. JPEG datoteke u mapi u kojoj se nalazi odabrana JPEG datoteka se prikazuju kao thumbnail sličice.
- 2 Pritisnite **↑/↓/←/→** više puta za odabir JPEG datoteke koju želite prikazati i zatim pritisnite ENTER.
Za prijelaz na sljedeći prikaz, pritisnite **↑/↓/←/→** više puta za odabir Next **▶** i zatim pritisnite ENTER.
Za povratak na prethodni prikaz, odaberite **◀** Prev i zatim pritisnite ENTER.

Za povratak na listu datoteka iz thumbnail prikaza

Pritisnite MENU/PBC.

Napomene o listi datoteka

- Na TV zaslonu se može prikazati do 14 znakova iz naziva mape ili datoteke.
- Naziv mape ili datoteke može sadržavati samo slova abecede i znamenke. Ostali znakovi se prikazuju kao "-".
- Ako se reproducira MP3 datoteka, prikazano proteklo vrijeme može se razlikovati od stvarnog vremena.

Napomene o MP3/JPEG datotekama

- Maksimalan broj:
 - mapa na disku je 255.
 - MP3/JPEG datoteka na disku je 999.
 - MP3/JPEG datoteka koje se mogu nalaziti u jednoj mapi je 640.Ipak, ako postoje velike datoteke koje nisu MP3/JPEG, maksimalan broj mapa i datoteka se može smanjiti.
- Kod data CD diskova, reprodukcija je moguća do 16 razina.
- Sustav podržava MP3 datoteke snimljene uz brzinu prijenosa od 32 do 320 kbps i frekvenciju uzorkovanja 32/44,1/48 kHz za MPEG1 Audio Layer-3.
- Ako stavite ekstenziju ".MP3" na podatke koji nisu u MP3 formatu, sustav neće moći pravilno prepoznati podatke i proizvest će glasan zvuk koji može oštetiti sustav zvučnika.

- Kod sljedećih diskova potrebno je više vremena za početak reprodukcije:
 - diskovi sa složenom strukturom mapa.
 - Multi Session diskovi.
 - diskovi na koje se može snimati (nefinalizirani diskovi).
- Neki CD-R ili CD-RW diskovi se ne mogu reproducirati na ovom sustavu ovisno o formatu datoteka.

Napomene o DivX datotekama

- Sustav možda neće reproducirati DivX datoteku ako je nastala kombiniranjem dviju ili više DivX datoteka.
- Sustav ne može reproducirati DivX datoteke veće od 640 (širina) × 480 (visina).
- Ovisno o DivX datoteci, slika možda neće biti jasna ili će zvuk preskakati.
- Sustav ne može reproducirati neke DivX datoteke dulje od 3 sata.
- Ako na DATA DVD nisu snimljene DivX datoteke, pojavljuje se poruka koja označava da se disk ne može reproducirati.
- Ovisno o DivX datoteci, slika se može zaustaviti ili biti nejasna. U tom slučaju, preporučujemo kreiranje datoteke uz manji bit rate. Ako zvuk i dalje sadrži šum, preporučuje se MP3 audio format. Imajte na umu da sustav ne podržava WMA (Windows Media Audio) format.
- Zbog tehnologije kompresije koju upotrebljava DivX, možda će biti potrebno određeno vrijeme između pritiska na tipku ▷ (ili ►|| na uređaju) i pojavljivanja slike.
- Ovisno o DivX datoteci, zvuk možda neće odgovarati slici na zaslonu.
- Redoslijed reprodukcije može se razlikovati ovisno o softveru upotrijebljenom za kreiranje DivX datoteka.
- Sustav može prepoznati do 600 DivX datoteka u jednoj mapi. Može se prepoznati do 200 mapa.

Savjeti

- Možete prikazati podatke o disku tijekom reprodukcije DivX datoteke (str. 32).
- Ako je unaprijed ograničen broj reprodukcija, DivX datoteku možete reproducirati samo određeni broj puta.

Diskovi – Različiti načini reprodukcije

Ponavljanje reprodukcije

— Repeat Play

DVD-V **VIDEO CD** **C D** **DATA-CD** **DATA DVD**

Moguće je ponavljati reprodukciju cijelog diska ili odabranih mapa, kao i jednog naslova/ poglavlja/zapisa/datoteke na disku.

Pomoću prednje upravljačke ploče

Tijekom reprodukcije pritisćite tipku **REPEAT**.

Svakim pritiskom na tipku, podešenje se mijenja na sljedeći način:

■ Kod reprodukcije DVD diska

- REPEAT 1: ponavljanje tekućeg poglavlja.
- REPEAT: ponavljanje tekućeg naslova.
- REPEAT ALL: ponavljanje svih naslova na disku.

■ Kod reprodukcije VIDEO CD/CD ili MP3/JPEG/DivX datoteke

- REPEAT 1: ponavljanje tekućeg zapisa/datoteke.
- REPEAT ALL: ponavljanje svih zapisa/datoteka na disku.

Isključenje ponavljanja reprodukcije

Pritisnite tipku REPEAT više puta, dok "REPEAT" ne nestane s pokazivača.

Napomene

- Ponavljanje reprodukcije nije moguće tijekom PBC reprodukcije VIDEO CD diska (str. 13).
- Ako odaberete "REPEAT 1", naslov/zapis/datoteka će se neprekidno reproducirati dok se funkcija "REPEAT 1" ne isključi.

Uporaba izbornika na zaslonu

Pritisnite REPEAT više puta tijekom reprodukcije.

Svakim pritiskom na tipku, prikaz se mijenja ciklički kao što je prikazano:

■ Kod reprodukcije DVD diska

- Bez prikaza: nema ponavljanja reprodukcije.
- Chapter: ponavljanje tekućeg poglavlja.
- Title: ponavljanje tekućeg naslova.
- ALL: ponavljanje svih naslova na disku.

■ Kod reprodukcije VIDEO CD/CD diska

- Bez prikaza: nema ponavljanja reprodukcije.
- Track: ponavljanje tekućeg zapisa.
- ALL: ponavljanje svih zapisa na disku.

■ Kod reprodukcije MP3/JPEG/DivX datoteke

- Repeat Off: nema ponavljanja reprodukcije.
- Repeat One: ponavljanje tekuće datoteke.
- Repeat All: ponavljanje svih datoteka u mapi.

Napomena

Gore navedeni indikatori nestaju nakon nekoliko sekundi.

Za isključivanje ponavljanja

■ Kod reprodukcije DVD diska

Pritisnite REPEAT više puta dok ne nestane "Chapter", "Title" i "ALL".

■ Kod reprodukcije VIDEO CD/CD diska

Pritisnite REPEAT više puta dok ne nestane "Track" i "ALL".

■ Kod reprodukcije MP3/JPEG/DivX datoteke

Pritisnite REPEAT više puta dok se ne prikaže "Repeat Off".

Napomene

- Ponavljanje reprodukcije nije moguće tijekom PBC reprodukcije VIDEO CD diskova (str. 13).
- Ponavljanje reprodukcije se prekida ako:
 - isključite sustav.
 - otvorite uložnicu diska.
 - promijenite funkciju, osim kod DVD-a.

Reprodukcija slučajnim redoslijedom

— Random Play

DVD-V VIDEO CD C D DATA-CD DATA DVD

Možete reproducirati cijeli disk ili odabranu mapu slučajnim redoslijedom.

Uporaba pokazivača na uređaju

Pritisnite RANDOM više puta tijekom reprodukcije dok se ne prikaže "RANDOM".

Započinje reprodukcija slučajnim redoslijedom od sljedećeg naslova/poglavlja/zapisa/mape.

Za isključivanje reprodukcije slučajnim redoslijedom

Pritisnite RANDOM više puta dok ne nestane "RANDOM".

Napomena

Nije moguće upotrebljavati reprodukciju slučajnim redoslijedom za vrijeme uporabe PBC funkcije VIDEO CD diskova (str. 13).

Uporaba prikaza na zaslonu

Pritisnite RANDOM više puta tijekom reprodukcije dok se ne prikaže "Random".

Započinje reprodukcija slučajnim redoslijedom od sljedećeg naslova/poglavlja/zapisa/mape. Svakim pritiskom na tipku, postavka se ciklički mijenja na sljedeći način:

■ Kod reprodukcije DVD diska

- Bez prikaza: bez reprodukcije slučajnim redoslijedom.
- Random: reprodukcija svih naslova/poglavlja na disku slučajnim redoslijedom.

■ Kod reprodukcije VIDEO CD/CD diska

- Bez prikaza: bez reprodukcije slučajnim redoslijedom.
- Random: reprodukcija svih zapisa na disku slučajnim redoslijedom.

■ Kod reprodukcije JPEG/DivX datoteka

- Off: bez reprodukcije slučajnim redoslijedom.
- Random: reprodukcija svih datoteka u mapi slučajnim redoslijedom.

Za isključivanje reprodukcije slučajnim redoslijedom

■ Kod reprodukcije DVD/VIDEO CD/CD-a

Pritisnite RANDOM više puta dok ne nestane "Random".

■ Kod reprodukcije JPEG/DivX datoteke

Pritisnite RANDOM više puta dok se ne prikaže "Off".

Napomene

- Nije moguće upotrebljavati reprodukciju slučajnim redoslijedom za vrijeme uporabe PBC funkcije VIDEO CD diskova (str. 13).
- Reprodukcijski slučajnim redoslijedom se isključuje ako:
 - isključite sustav.
 - otvorite uložnicu diska.
 - odaberete funkciju koja nije DVD.
- Reprodukcijski slučajnim redoslijedom nije moguća kod MP3 datoteka.

Uporaba izbornika na zaslonu za pretraživanje

DVD-V

VIDEO CD

Možete tražiti poglavlje (DVD) ili zapis (VIDEO CD). S obzirom da poglavlja i zapisi imaju na svakom disku jedinstven broj, željenu stavku možete pronaći unosom odgovarajućeg broja. Također možete pretraživati i unosom vremena reprodukcije (Time Search).

Napomena

Funkcija pretraživanja ne radi tijekom reprodukcije slučajnim redoslijedom (str. 17).

Traženje naslova/poglavlja (samo DVD)

- 1** Pritisnite **SEARCH** tijekom reprodukcije.
Prikazuje se izbornik za pretraživanje.
- 2** Pritisnite **↑** ili **↓** više puta za odabir opcije "Title" ili "Chapter" te pritisnite **ENTER**.
- 3** Pritisnite brojčane tipke za odabir željenog broja naslova ili poglavlja.
Reprodukcija započinje od odabranog broja.
- 4** Pritisnite **SEARCH** za zatvaranje izbornika za pretraživanje.

Napomena

Funkcija pretraživanja nije dostupna kod DVD diskova ako je isključena funkcija nastavka reprodukcije (Resume Play) (str. 12).

Traženje zapisa (samo VIDEO CD)

- 1 Pritisnite SEARCH tijekom reprodukcije.**
Prikazuje se izbornik za pretraživanje.
- 2 Pritisnite ↑ ili ↓ više puta za odabir opcije "Track" i pritisnite ENTER.**
- 3 Pritisnite brojčane tipke za odabir željenog broja zapisa.**
Reprodukcija započinje od odabranog broja.
- 4 Pritisnite SEARCH za zatvaranje izbornika za pretraživanje.**

Napomena

Pretraživanje zapisa ne funkcionira tijekom PBC reprodukcije VIDEO CD diskova.

Traženje željenog mjesta pomoću vremena reprodukcije (samo DVD/VIDEO CD)

— *Time Search*

- 1 Pritisnite SEARCH tijekom reprodukcije.**
Prikazuje se izbornik za pretraživanje diska.
- 2 Pritisnite SEARCH više puta za odabir željenog načina pretraživanja.**
 - **Kod reprodukcije DVD diska**
Odaberite "TT Time" (vrijeme naslova) ili "CH Time" (vrijeme poglavlja) i zatim pritisnite ENTER.
 - **Kod reprodukcije VIDEO CD diska**
Odaberite "Disc Time" ili "Track Time" i zatim pritisnite ENTER.
- 3 Pritisnite brojčane tipke za unos vremena.**
- 4 Pritisnite SEARCH za zatvaranje izbornika za pretraživanje.**

Napomena

Pretraživanje po vremenu ne funkcionira uz VIDEO CD diskove (dok je uključena funkcija PBC).

Prekid pretraživanja

Pritisnite SEARCH više puta dok se ne isključi izbornik za pretraživanje.

Diskovi – Ostale funkcije

Promjena jezika/titlova/ kuta kamere

DVD-V

VIDEO CD

CD

DATA-CD

DATA DVD

Promjena jezika dijaloga

Ako je DVD ili DATA CD/DATA DVD (DivX datoteka) snimljen u više audio formata (PCM, Dolby Digital, MPEG audio ili DTS), možete odabrati audio format po želji. Ako je DVD snimljen na više jezika, možete promijeniti jezik dijaloga.

Kod VIDEO CD ili CD diskova, također možete slušati lijevi ili desni kanal preko oba zvučnika tijekom reprodukcije. Primjerice, kod reprodukcije diska s pjesmama kod kojih su vokali snimljeni na desnom kanalu, a instrumentali na lijevom, možete slušati samo instrumentale na oba zvučnika odabirom lijevog kanala.

Pritisnite AUDIO više puta tijekom reprodukcije.

Svakim pritiskom na ovu tipku, postavka se mijenja ciklički na sljedeći način:

■ Kod reprodukcije DVD diska

Ovisno o DVD disku, izbor jezika dijaloga i audio formata se razlikuje.

Ako je isti jezik prikazan dva ili više puta, DVD je snimljen s više audio formata.

■ Kod reprodukcije VIDEO CD/CD diska

- Mono Left: Zvuk lijevog kanala (mono).
- Mono Right: Zvuk desnog kanala (mono).
- Mix-Mono: Pomiješan zvuk lijevog i desnog kanala.
- Stereo: Standardni stereo zvuk.

■ Kod reprodukcije DivX datoteke

Mogućnost odabira formata audio signala kod DATA CD ili DATA DVD diskova se razlikuje, ovisno o DivX datoteci na disku. Format se prikazuje na TV zaslonu.

Podešavanje željenog jezika

Ovaj sustav možete podesiti na željeni jezik dijaloga pomoću postupka opisanog u poglavlju "Promjena jezika" (str. 21).

Napomene

- Kod reprodukcije DVD diska s zvukom koji nije dvokanalni, zvuk se pretvara u dvokanalni i reproducira preko zvučnika sustava. Ipak, zvuk se ne reproducira u "Multi Channel PCM" formatu.
- Kod diskova koji ne sadrže više audio formata, nije moguće promijeniti jezik dijaloga.
- Ovisno o DVD disku, možda nećete moći promijeniti jezik dijaloga čak i ako je DVD snimljen na više jezika.
- Kod VIDEO CD i CD diskova, postavka se vraća na "Stereo" nakon što isključite sustav ili otvorite uložnicu diska.
- Tijekom reprodukcije DVD diska, jezik dijaloga se može automatski promijeniti

Prikaz audio informacija diska (samo DVD/DivX)

Kad pritisnete AUDIO više puta tijekom reprodukcije, format audio signala (PCM, Dolby Digital, DTS...) se prikazuje na zaslonu TV prijemnika. Primjerice, u Dolby Digital formatu na disk mogu biti snimljeni različiti signali, od mono do 5.1-kanalnog zvuka. Ovisno o DVD disku, broj snimljenih kanala se može razlikovati.

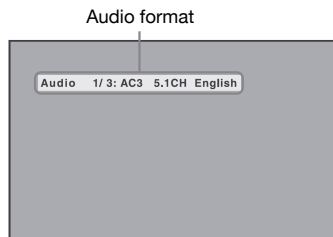

Prikaz titlova (samo DVD)

Kod DVD diskova s titlovima na više jezika, možete odabrati jezik titlova tijekom reprodukcije DVD diska ili isključiti titlove po želji.

Pritisnite SUBTITLE više puta tijekom reprodukcije.

Svakim pritiskom na tipku, mijenja se jezik.

Isključivanje titlova

Pritisnite SUBTITLE više puta za odabir opcije "Subtitle Off".

Napomena

Ovisno o DVD disku, možda neće biti moguće promijeniti jezik titlova čak i ako su na disku snimljeni titlovi na više jezika.

Promjena kuta kamere (samo DVD)

Kod reprodukcije DVD diska na kojem su snimljene scene snimane iz više kutova, možete odabrati različite kutove kamere.

Pritisnite ANGLE više puta tijekom reprodukcije.

Svakim pritiskom na tipku, mijenja se kut kamere.

Napomena

Ovisno o DVD disku, možda neće biti moguće promijeniti kut kamere čak i ako su na DVD disku scene snimljene iz različitih kutova.

Promjena jezika

— *Language*

DVD-V

- 1** Dvput pritisnite **■** za isključivanje nastavka reprodukcije (str. 12).
- 2** Pritisnite **SETUP** dok je zaustavljena reprodukcija.
Prikazuje se Setup izbornik.
- 3** Pritisnite **←** ili **→** više puta za odabir opcije "Preference Page" i zatim pritisnite **ENTER**.
- 4** Pritisnite **↑** ili **↓** više puta za odabir opcije i pritisnite **ENTER**.
 - Audio (samo DVD)**
Promjena jezika dijaloga. Odaberite jezik iz prikazanog popisa.
 - Subtitle (samo DVD)**
Promjena jezika titlova. Odaberite jezik iz prikazanog popisa.
 - Disc Menu (samo DVD)**
Odaberite jezik za DVD izbornik.
- 5** Pritisnite **↑** ili **↓** više puta za odabir jezika i pritisnite **ENTER**.
- 6** Pritisnite **SETUP** za isključivanje izbornika za podešavanje.

Za promjenu jezika prikaza na zaslonu

Odaberite "General Setup Page" u koraku 3 i zatim odaberite "OSD Lang." Podrobnosti potražite u "Odabir jezika" (str. 10).

Napomena

Ako odabrani jezik nije snimljen na DVD, automatski se bira jedna od snimljenih jezika.

Savjet

Možete resetirati sve DVD postavke, osim funkcije ograničenja reprodukcije (Parental Control) uz postupak opisan u poglavlju "Za vraćanje DVD postavki na tvorničke vrijednosti*", postupite na sljedeći način:" (str. 40).

* Osim postavki ograničenja reprodukcije (Parental Control)

Podešavanje slike

— General Setup/Video Setup

DVD-V

VIDEO CD

DATA-CD

- 1** Pritisnite **SETUP** u stop modu.
Prikazuje se izbornik za podešavanje.
- 2** Pritisnite **←** ili **→** više puta za odabir "General Setup Page" i zatim pritisnite **ENTER**.
- 3** Pritisnite **↑** ili **↓** više puta za odabir opcije i zatim pritisnite **ENTER**.
- 4** Pritisnite **↑** ili **↓** više puta za odabir postavke i zatim pritisnite **ENTER**.
- 5** Pritisnite **SETUP** za isključivanje izbornika za podešavanje.

General Setup

■ TV Display

Odaberite format zaslona priključenog TV prijemnika. Standardna postavka je podcrтана.

Normal/PS Odaberite ako ste priključili TV sa zaslonom 4:3. Prikazuje se široka slika preko cijelog zaslona uz gubitak dijela koji ne stane na zaslon.



Normal/LB Odaberite ako ste priključili TV sa zaslonom 4:3. Prikazuje se široka slika s crnim prugama ispod i iznad slike.

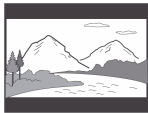

Wide Odaberite ako ste priključili TV sa širokim zaslonom ili TV koji podržava široki format slike.

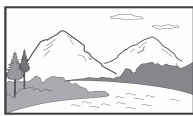

Napomena

Ovisno o DVD disku, može se automatski odabrati "Normal/LB" umjesto "Normal/PS" ili obrnuto.

■ Angle Mark (samo DVD)

Uključivanje i isključivanje ikone prikaza scena iz više kutova kod DVD diska sa scenama snimljenim iz više kutova. Standardna postavka je podcrтана.

<u>On</u>	Uključivanje ikone prikaza scene iz više kutova.
Off	Isključivanje ikone prikaza scene iz više kutova.

Video Setup

■ TV Type

Odabir sustava boja kod reprodukcije diska. Standardna postavka je podcrтана.

<u>PAL</u>	Promjena videosignala NTSC diska i emitiranje signala u PAL sustavu.
<u>Multi</u>	Emitiranje video signala u sustavu boja diska: PAL ili NTSC. Ako vaš TV prijemnik podržava oba sustava boja, odaberite "Multi".
NTSC	Promjena video signala PAL diska i emitiranje signala u NTSC sustavu.

■ Component/S

Kod spajanja TV prijemnika na COMPONENT VIDEO OUT priključnicu ili S VIDEO OUT priključnicu na stražnjoj strani sustava, odaberite postavku u skladu s načinom spajanja. Slika se neće prikazati pravilno ako postavka nije ispravna. Standardna postavka je podcrтана.

<u>S-VIDEO</u>	Odaberite kod spajanje preko S VIDEO OUT priključnice.
COMPONENT	Odaberite kod spajanja preko COMPONENT VIDEO OUT priključnice.

■ DivX VOD

DivX VOD datoteke mogu se preuzimati s određenih komercijalnih internetskih stranica nakon plaćanja najma. Prije preuzimanja DivX VOD datoteke, potrebno je unijeti registracijski kôd vašeg sustava preko naše internetske stranice.

Done	Prikaz registracijskog koda za ovaj sustav. Podrobnosti potražite na http://www.divx.com na Internetu.
------	---

Napomene

- Ako ne možete reproducirati preuzetu DivX VOD datoteku snimljenu na CD-R, možda je isteklo vrijeme najma. Također je moguće da je verzija neispravna ili su postavke preuzimanja ili snimanja na CD-R bile nepravilne. Podrobnosti o DivX VOD datotekama potražite na <http://www.divx.com>.
- Sustav boja ovog uređaja možete promijeniti u skladu s priključenim TV prijemnikom (str. 9).

Savjet

Možete resetirati sve DVD postavke, osim funkcije ograničenja reprodukcije (Parental Control) uz postupak opisan u "Za vraćanje DVD postavki na tvorničke vrijednosti*", postupite na sljedeći način." (str. 40).

* Osim postavki ograničenja reprodukcije (Parental Control)

Promjena vrste izlaznog signala sustava

— Progressive

Progressivni signal omogućuje prikaz TV slika uz smanjeno treperenje i povećanu oštrinu slike. Kako biste mogli upotrebljavati ovaj sustav, trebate spojiti TV prijemnik koji podržava progresivne signale.

1 Pritisnite DVD (ili FUNCTION + ili – više puta) za uključivanje funkcija DVD uređaja.

Reprodukcija započinje automatski ako je umetnut disk s funkcijom automatske reprodukcije. Pritisnite **■** za zaustavljanje reprodukcije.

2 Pritisnite PROGRESSIVE na uređaju.

Svakim pritiskom na tipku PROGRESSIVE na uređaju, prikaz na zaslonu se mijenja na sljedeći način:

P-SCAN* ↔ Interlace (standardno)

* Na pokazivaču se prikazuje "PROGRE" dok sustav emitira progresivni signal.

■ P-SCAN

Odaberite ovu postavku ako vaš TV prijemnik podržava progresivne signale i ako je spojen s COMPONENT VIDEO OUT priključnicama.

Normalno odaberite ovu postavku.

Imajte na umu da slika neće biti jasna ili se uopće neće pojaviti ako odaberete ovu postavku u slučaju da jedan od gornjih uvjeta nije zadovoljen.

■ Interlace (standardna postavka)

Odaberite ovu postavku ako vaš TV prijemnik ne podržava progresivni signal ili je TV prijemnik spojen s priključnicom VIDEO OUT.

Vrste DVD softvera i metode konverzije

DVD softver može se podijeliti u dvije kategorije: filmski softver i video softver. Video softver temelji se na TV programu, kao što su drame i serije, te prikazuje 30 slika/60 polja u sekundi. Filmski softver temelji se filmu i prikazuje 24 slike u sekundi. Neki DVD diskovi sadrže i video i filmski softver.

Kako bi slike djelovale prirodno na zaslonu kod uporabe progresivnog formata, progresivni signal se mora konvertirati kako bi odgovarao vrsti DVD softvera kojeg gledate.

Napomena

Kod reprodukcije video softvera uz progresivni format signala, dijelovi određenih vrsta slika mogu djelovati neprirodno zbog postupka konverzije kod uporabe COMPONENT VIDEO OUT priključnica. Čak i ako ste podesili "P-SCAN", postavka ne utječe na VIDEO OUT priključnicu jer se preko nje emitira interlace format.

Podešavanje zvuka

— Audio Setup

DVD-V

VIDEO CD

DATA-CD

- 1** Pritisnite **SETUP** u stop modu.
Prikazuje se izbornik za podešavanje.
- 2** Pritisnite **←** ili **→** više puta za odabir "Audio Setup Page" i zatim pritisnite **ENTER**.
- 3** Pritisnite **↑** ili **↓** više puta za odabir "Speaker Setup" ili "SPDIF Setup" i zatim pritisnite **ENTER**.
- 4** Ponovno pritisnite **ENTER**.
- 5** Pritisnite **↑** ili **↓** više puta za odabir postavke i zatim pritisnite **ENTER**.
- 6** Pritisnite **SETUP** za isključivanje izbornika za podešavanje.

Speaker Setup

■ Downmix

Kod reprodukcije 5.1-kanalnog zvuka, ova opcija podešava način reprodukcije zvuka za stražnje zvučnike preko zvučnik ovog sustava. Standardna postavka je podcrtana.

LT/RT	Odaberite za pretvaranje zvuka stražnjeg lijevog i desnog zvučnika na mono zvuk i emitiranje u kombinaciji s odgovarajućim lijevim i desnim prednjim zvukom.
<u>Stereo</u>	Odaberite za kombiniranje stražnjeg lijevog kanala s prednjim desnim kanalom i stražnjeg desnog kanala s prednjim desnim kanalom.

SPDIF Setup

■ SPDIF Output

Možete odabrati način reprodukcije 5.1-kanalnog zvuka preko DIGITAL OUT (OPTICAL) priključnice na stražnjoj strani sustava. Standardna postavka je podcrtana.

SPDIF Off	Zvuk se ne reproducira iz DIGITAL OUT (OPTICAL) priključnice.
<u>SPDIF/RAW</u>	Odaberite ako želite uživati u 5.1-kanalnom zvuku ako je spojeno dodatno pojačalo (pogledajte "Uživanje u 5.1-kanalnom zvuku preko dodatnog pojačala" (str. 35)).
SPDIF/PCM	Odaberite za uživanje u 2-kanalnom PCM zvuku ako je spojeno dodatno pojačalo.

Savjet

Možete resetirati sve postavke, osim funkcije ograničenja reprodukcije (Parental Control) uz postupak opisan u "Za vraćanje DVD postavki na tvorničke vrijednosti*", postupite na sljedeći način." (str. 40).

* Osim postavki ograničenja reprodukcije (Parental Control)

Ograničenje reprodukcije

— Parental Control

DVD-V

Postavljanje zaporka

Tvornički je podešena zaporka "136900". Prije podešavanja funkcije ograničenja reprodukcije, promijenite zaporku. Odaberite šesteroznamenkasti broj po svom izboru. Ako zaboravite zaporku, možete podesiti novu slijedeći jednak postupak.

- 1 Izvadite disk ako je uložen.**
- 2 Pritisnite SETUP.**
Prikazuje se izbornik za podešavanje.
- 3 Pritisnite ← ili → više puta za odabir "Password Setup Page" i zatim pritisnite ENTER.**
- 4 Pritisnite ↑ ili ↓ više puta za odabir "Password" i zatim pritisnite ENTER.**
- 5 Pritisnite ENTER.**
- 6 Unesite "136900" uz "Old Password" pomoću brojčanih tipaka.**
- 7 Unesite novu šesteroznamenkastu zaporku brojčanim tipkama uz "New Password".**
- 8 Ponovno unesite šesteroznamenkastu zaporku uz "Confirm PWD" za potvrđivanje i zatim pritisnite ENTER.**
Podešena je nova zaporka.

Ograničenje reprodukcije za djecu

Kod nekih DVD diskova može se ograničiti reprodukcija u skladu s prethodno definiranim razinama, ovisno o starosti gledatelja. Kod reprodukcije ograničene scene, scena se preskače ili zamjenjuje alternativnom.

Napomena

Nije moguće podesiti ograničenje reprodukcije osim ako nije opcija "Password Mode" u izborniku "Password Setup Page" podešena na "On". "Password Mode" je tvornički podešen na "On". Podrobnosti potražite u "Za uključivanje ili isključivanje funkcije ograničenja reprodukcije" (str. 26).

- 1 Uložite disk za kojeg želite podesiti ograničenje reprodukcije.**
- 2 Dvapat pritisnite ■ za isključivanje nastavka reprodukcije (Resume Play) (str. 12).**
- 3 Pritisnite SETUP.**
Prikazuje se izbornik za podešavanje.
- 4 Pritisnite ← ili → ili više puta odaberite "Preference Page" i zatim pritisnite ENTER.**
- 5 Pritisnite ↑ ili ↓ za odabir "Parental" i zatim pritisnite ENTER.**

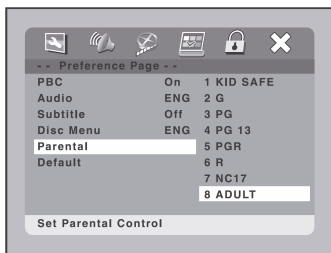

- 6 Pritisnite ↑ ili ↓ za odabir razine ograničenja i zatim pritisnite ENTER.**
Što je manji broj, veće je ograničenje.

- 7** Unesite šesteroznamenkastu zaporku pomoću brojčanih tipaka i pritisnite ENTER.

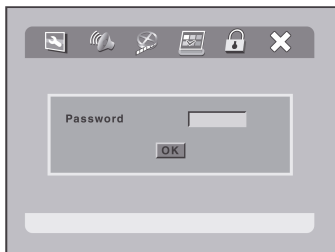

Završeno je podešavanje ograničenja reprodukcije. Ako unesete šesteroznamenkastu zaporku, ali se automatski ne odabere "OK", unesena je pogrešna zaporka. Unesite ispravnu zaporku.

Ako pogriješite pri unosu zaporke, nastavite unositi znamenke dok se polje za unos ne obriše ili pritisnite ↓ za odabir "OK" te pritisnite ENTER i ponovite postupak od koraka 4.

Za uključivanje ili isključivanje funkcije ograničenja reprodukcije

- 1** U koraku 4 odaberite "Password Setup Page" i zatim pritisnite ENTER.
- 2** Pritisnite ↑ ili ↓ za odabir "Password Mode" i zatim pritisnite ENTER.
- 3** Pritisnite ↑ ili ↓ za odabir "On" ili "Off" i zatim pritisnite ENTER.
- 4** Unesite svoju šesteroznamenkastu zaporku brojčanim tipkama i zatim pritisnite ENTER.

Reprodukcija diska za kojeg je podešeno ograničenje reprodukcije

- 1** Umetnite disk i pritisnite DVD (ili FUNCTION + ili – više puta) za uključivanje funkcija DVD uređaja. Prikazuje se izbornik za unos zaporke.
- 2** Unesite svoju šesteroznamenkastu zaporku brojčanim tipkama i pritisnite ENTER. Započinje reprodukcija.

Napomene

- Ovaj sustav ne može ograničiti reprodukciju DVD diskova koji ne podržavaju funkciju ograničenja reprodukcije.
- Ovisno o DVD disku, možda će se tijekom reprodukcije prikazati poruka da promijenite razinu ograničenja. U tom slučaju, unesite zaporku i promijenite razinu. Ako je isključena funkcija nastavljanja reprodukcije (Resume Play), razina se vraća na prethodnu vrijednost.

Popis postavki sustava

Kad pritisnete tipku SETUP dok je zaustavljena reprodukcija, prikazuju se sljedeće postavke. Standardne postavke su podcrtane.

Napomena

Za odabir "Preference Page", prvo isključite nastavak reprodukcije (Resume Play) (str. 12).

General Setup Page (str. 22)

TV Display	Normal/PS Normal/LB <u>Wide</u>
Angle Mark	<u>On</u> Off
OSD Lang	<u>English</u> (Odaberite željeni jezik iz prikazanog popisa jezika.)

Audio Setup Page (str. 24)

Speaker Setup	Downmix	LT/RT <u>Stereo</u>
SPDIF Setup	SPDIF Output	SPDIF Off <u>SPDIF/RAW</u> SPDIF/PCM

Video Setup Page (str. 22)

TV Type	PAL <u>Multi</u> NTSC
Component/S	<u>S-VIDEO</u> COMPONENT
DivX VOD	Done

Preference Page (str. 14, 21, 25, 40)

PBC	<u>On</u> Off
Audio	<u>English</u> (Odaberite željeni jezik iz prikazanog popisa jezika.)
Subtitle	<u>Off</u> (Odaberite željeni jezik iz prikazanog popisa jezika.)
Disc Menu	English (Odaberite željeni jezik iz prikazanog popisa jezika.)
Parental	1 KID SAFE 2 G 3 PG 4 PG 13 5 PGR 6 R 7 NC 17 <u>8 ADULT</u>
Default	Reset

Password Setup Page (str. 26)

Password Mode	<u>On</u> Off
Password	Change

Izlaz iz izbornika za podešavanje

Odaberite za zatvaranje izbornika za podešavanje.

Radioprijemnik

Pohranjivanje radiopostaja

Možete pohraniti ukupno 20 FM i 20 AM postaja. Zatim ih možete odabrati jednostavnim pritiskom na odgovarajuću brojčanu tipku.

- 1 Više puta pritisnite TUNER/BAND za odabir "FM" ili "AM".**
- 2 Više puta pritisnite TUNING + ili – za ugađanje željene postaje.**
- 3 Pritisnite TUNER MEMORY.**
Programski broj trepće na pokazivaču. Izvedite korake 4 i 5 dok broj trepće na pokazivaču.



- 4 Pritisnite PRESET + ili – više puta za odabir željenog broja.**
- 5 Pritisnite ENTER.**
- 6 Ponovite korake 1 do 5 za pohranu ostalih postaja.**

Za pohranjivanje druge postaje pod postojećim programskim brojem

Krenite od koraka 1. Nakon koraka 3, pritisnite PRESET + ili – više puta za odabir programskog broja pod kojim želite pohraniti postaju.

Savjet

Ako zadržite TUNING + ili – u koraku 2, frekvencije se izmjenjuju i pretraživanje se zaustavlja kad sustav ugodu postaju (Automatic Tuning).

Slušanje radio programa

Možete odabrati pohranjenu postaju ili ručno ugoditi frekvenciju postaje koja nije pohranjena.

Slušanje pohranjene postaje

—Preset Tuning

Prvo pohranite postaje u memoriju uređaja (pogledajte "Pohranjivanje radiopostaja" na str. 28).

- 1 Više puta pritisnite TUNER/BAND za odabir "FM" ili "AM".**
- 2 Više puta pritisnite PRESET + ili – za odabir željene pohranjene postaje.**

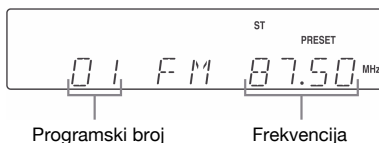

Slušanje nepohranjene radiopostaje

—Manual Tuning

- 1 Više puta pritisnite TUNER/BAND za odabir "FM" ili "AM".
- 2 Više puta pritisnite TUNING + ili – za ugađanje željene postaje.

Isključivanje zvuka

Pritisnite MUTE.

Pritisnite ponovno MUTE ili VOLUME + za ponovno uključivanje zvuka.

Slušanje FM stereo programa bez stereo efekta

Ako se tijekom prijema FM stereo programa čuje šum, više puta pritisnite FM MODE dok se ne prikaže natpis "MONO". Isključuje se stereo zvuk, ali se i poboljšava prijem.

Savjeti

- Za poboljšanje prijema, podesite položaj isporučениh antena ili priključite sustav na dodatno nabavljivu vanjsku antenu.
- Radijski program može se snimiti na kasetu (str. 30).

Kasetofon – Reprodukcija

Umetanje kasete

- 1 Otvorite poklopac na donjem dijelu sustava.
- 2 Pritisnite **■ ▲** na uređaju.
- 3 Umetnite snimljenu kasetu ili kasetu za snimanje u pretinac.

Strana za reprodukciju/
snimanje prema
naprijed.

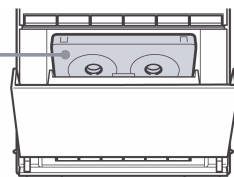

Reprodukcija kasete

Možete koristiti TYPE I (normal) kasetu.

- 1 Umetnite kasetu.
- 2 Pritisnite TAPE (ili FUNCTION + ili – više puta) za odabir funkcije TAPE.
- 3 Pritisnite TAPE **▶** na uređaju. Započinje reprodukcija.

Ostale funkcije

Za	Učinite sljedeće
Prekid reprodukcije	Pritisnite ■ ▲ .
Pauzu	Pritisnite na uređaju. Ponovno pritisnite za nastavak reprodukcije.
Premotavanje naprijed ili natrag	Pritisnite ◀◀ ili ▶▶ na uređaju.
Isključivanje zvuka	Pritisnite MUTE. Ponovno pritisnite MUTE ili VOLUME + ili – za vraćanje zvuka.
Vađenje kasete	Kad je reprodukcija zaustavljena, pritisnite ■ ▲ na uređaju.

Snimanje na kasetu

Moguće je snimanje s diska (DVD, VIDEO CD, CD i MP3) ili radijskog programa na kasetu. Koristite tipke na uređaju za ovaj postupak.

- 1 Uložite kasetu za snimanje.**
- 2 Pritisnite FUNCTION više puta za odabir željenog izvora za snimanje.**
 - DVD: Za snimanje s CD/DVD uređaja ovog sustava. Reprodukcija započinje automatski kod diskova s funkcijom automatske reprodukcije. Pritisnite ■ za zaustavljanje reprodukcije. Za prekidanje Resume reprodukcije, pritisnite ■ dvaput.
 - FM/AM: Za snimanje s radioprijemnika ovog sustava.
- 3 Pritisnite ● ► i pokrenite reprodukciju željenog izvora za snimanje.**
Snimanje počinje.

Zaustavljanje snimanja

Pritisnite ■ ▲.

Napomena

Tijekom snimanja nije moguće slušati ostale izvore.

Savjet

Za snimanje s radioprijemnika:

Ako se tijekom snimanja čuje šum, pomaknite odgovarajuću antenu kako bi se šum smanjio.

Podešavanje zvuka

Kreiranje dinamičnijeg zvuka (Dynamic Sound Generator X-tra)

Pritisnite DSGX.

Svakim pritiskom na tipku, na pokazivaču se prikaz izmjenjuje na sljedeći način:

DSGX ↔ Bez prikaza

Pjevanje uz glazbu

Možete pjevati uz glazbu tako da na sustav spojite mikrofon (opcija).

Podešavanje mikrofona

Za ovaj postupak upotrijebite tipke na uređaju.

- 1 Okrenite MIC LEVEL na MIN za smanjenje glasnoće mikrofona.**
- 2 Spojite mikrofon (opcija) u priključnicu MIC.**
- 3 Pokrenite reprodukciju glazbe.**
- 4 Podesite glasnoću mikrofona okretanjem regulatora MIC LEVEL.**

Nakon završetka

Okrenite regulator MIC LEVEL na MIN i odspojite mikrofon iz MIC priključnice.

Za uporabu VIDEO CD ili DVD diska

Uključite TV prijemnik i odaberite odgovarajući video ulaz.

Savjet

Za pjevanje karaoke s multiplex CD diska, pritisnite AUDIO na daljinskom upravljaču tijekom reprodukcije i odaberite "Mono Left", "Mono Right" ili "Mix-Mono"(pogledajte "Promjena zvuka" (str. 20)).

Miksanje i snimanje zvuka

Možete "miksati" zvuk dobiven reprodukcijom jedne od komponenata i pjevanjem ili govorom u mikrofonski (opcija).

Zvuk dobiven miksanjem možete snimiti na kasetu. Upotrijebite tipke na uređaju za ovaj postupak.

1 Pripremite izvor s kojeg želite miksati.

2 Umetnite kasetu za snimanje.

3 Pritisnite **FUNCTION** više puta za odabir izvora za snimanje (primjerice, **DVD**).

Ako želite snimati s diska, dvaput pritisnite

■ za isključivanje nastavka reprodukcije (Resume Play).

4 Pritisnite ● ► i počnite pjevati, govoriti ili reproducirati željeni izvor.

Za počinje snimanje.

Za zaustavljanje snimanja

Pritisnite ■ ▲.

Savjeti

- Ako se pojavi mikrofonija (zavijanje), odmaknite mikrofonski od zvučnika ili promijenite položaj mikrofona.
- Ako želite snimati samo svoj glas pomoću mikrofona, možete to učiniti tako da odaberete **DVD** dok je umetnut disk, ali reprodukcija nije pokrenuta.

Prikaz informacija o disku na pokazivaču

Moguće je provjeriti vrijeme reprodukcije i preostalo vrijeme trenutnog zapisa ili diska.

Pritisnite  **DISPLAY** tijekom reprodukcije.

Svakim pritiskom na tipku prikaz na pokazivaču se ciklički mijenja na sljedeći način:

■ Kod DVD diska

Proteklo vrijeme tekućeg naslova → Preostalo vrijeme tekućeg naslova → Proteklo vrijeme tekućeg poglavlja → Preostalo vrijeme tekućeg poglavlja

■ Kod CD/VIDEO CD diska bez PBC funkcije

Proteklo vrijeme tekućeg zapisa → Preostalo vrijeme tekućeg zapisa → Proteklo vrijeme tekućeg diska¹⁾ → Preostalo vrijeme tekućeg diska¹⁾

■ Kod VIDEO CD diska s PBC funkcijom (Ver. 2.0)

Proteklo vrijeme reprodukcije tekućeg zapisa²⁾ → Preostalo vrijeme reprodukcije tekućeg zapisa²⁾

■ Kod MP3 zapisa

Proteklo vrijeme reprodukcije tekućeg zapisa³⁾

■ Kod DivX datoteka

Proteklo vrijeme reprodukcije tekuće datoteke → Preostalo vrijeme reprodukcije tekuće datoteke

¹⁾ Proteklo i preostalo vrijeme reprodukcije diska se ne prikazuje kod reprodukcije slučajnim redoslijedom.

²⁾ Možda se neće prikazati kod statičnih slika.

³⁾ Prikazani podaci se ne mijenjanju čak i ako pritisnete tipku  **DISPLAY** tijekom reprodukcije MP3 datoteke.

Prikaz informacija o disku na zaslonu

Možete provjeriti vrijeme reprodukcije i preostalo vrijeme tekućeg naslova, poglavlja ili zapisa.

Pritisnite  **DISPLAY** tijekom reprodukcije.

Svakim pritiskom na tipku prikaz na pokazivaču se ciklički mijenja na sljedeći način:

■ Kod DVD diska

Proteklo vrijeme tekućeg naslova → Preostalo vrijeme tekućeg naslova → Proteklo vrijeme tekućeg poglavlja → Preostalo vrijeme tekućeg poglavlja

■ Kod CD/VIDEO CD diska bez PBC funkcije

Proteklo vrijeme tekućeg zapisa → Preostalo vrijeme tekućeg zapisa → Preostalo vrijeme tekućeg diska¹⁾ → Preostalo vrijeme tekućeg diska¹⁾

■ Kod CD/VIDEO CD diska s PBC funkcijom (ver. 2.0)

Proteklo vrijeme tekućeg zapisa²⁾ → Preostalo vrijeme tekućeg zapisa²⁾

■ Kod MP3 zapisa

Proteklo vrijeme i ukupno vrijeme tekuće datoteke³⁾

■ Kod DivX datoteke

Proteklo vrijeme tekuće datoteke → Preostalo vrijeme tekuće datoteke

¹⁾ Proteklo i preostalo vrijeme reprodukcije diska se ne prikazuje kod reprodukcije slučajnim redoslijedom.

²⁾ Možda se neće prikazati kod statičnih slika.

³⁾ Prikazani podaci se ne mijenjanju čak i ako pritisnete tipku  **DISPLAY** tijekom reprodukcije MP3 datoteke.

Isključivanje prikaza

Pritisnite  **DISPLAY** više puta dok se prikaz ne isključi.

Napomena

Nije moguće isključiti prikaz kod reprodukcije CD i MP3 datoteka čak ni pritiskom na tipku  **DISPLAY**.

Dodatni uređaji

Upravljanje TV prijemnikom pomoću daljinskog upravljača

Možete upotrebljavati sljedeće tipke na daljinskom upravljaču za rukovanje Sony TV prijemnikom.

Za	Pritisnite
Uključivanje i isključivanje TV prijemnika	TV I/⏻ dok držite tipku TV
Promjenu izvora TV signala između TV i drugog uređaja	TV/VIDEO dok držite tipku TV
Promjenu TV kanala	TV CH +/- ili brojčane tipke dok držite tipku TV
Podešavanje glasnoće zvučnika na TV-u	TV VOL +/- dok držite tipku TV.

Uporaba funkcije THEATRE SYNC

THEATRE SYNC omogućuje vam uključivanje SONY TV prijemnika i ovog sustava, promjenu moda sustava na "DVD" i zatim promjenu ulaznog izvora TV prijemnika na podešeni izvor, sve jednim pritiskom na tipku.

1 Pritisnite i zadržite TV/VIDEO dok unosite kôd za TV ulazni izvor spojen sa sustavom (pogledajte tablicu dolje) pomoću brojčanih tipaka.

Odabire se ulazni izvor TV prijemnika.

Broj	Ulazni izvor za TV
0	Nijedan ulazni izvor (standardno)
1	VIDEO1
2	VIDEO2
3	VIDEO3
4	VIDEO4
5	VIDEO5
6	VIDEO6
7	VIDEO7
8	VIDEO8

Broj	Ulazni izvor za TV
9	COMPONENT 1 INPUT
CLEAR	COMPONENT 2 INPUT
DSGX	COMPONENT 3 INPUT
ENTER	COMPONENT 4 INPUT

2 Pritisnite i zadržite TV CH + dok unosite kôd za vrijeme prijenosa (pogledajte tablicu dolje) pomoću brojčanih tipaka. Odabire se vrijeme prijenosa za daljinski upravljač.

Broj	Vrijeme prijenosa
1	0,5 (standardno)
2	1
3	1,5
4	2
5	2,5
6	3
7	3,5
8	4

Napomene

- Ova funkcija upotrebljiva je samo za TV prijemnike marke SONY. Ipak, čak i neki navedeni prijemnici možda neće reagirati.
- Ako ova funkcija ne radi, promijenite vrijeme prijenosa, koje se razlikuje od prijemnika do prijemnika.
- Ako je udaljenost između ovog sustava i TV prijemnika prevelika, funkcija možda neće raditi. Postavite sustav u blizinu TV prijemnika.
- Usmjerite daljinski upravljač prema TV prijemniku i sustavu.

Spajanje dodatnih uređaja

Za proširenje sustava moguće je spojiti dodatne uređaje. Pogledajte upute za uporabu svakog od njih.

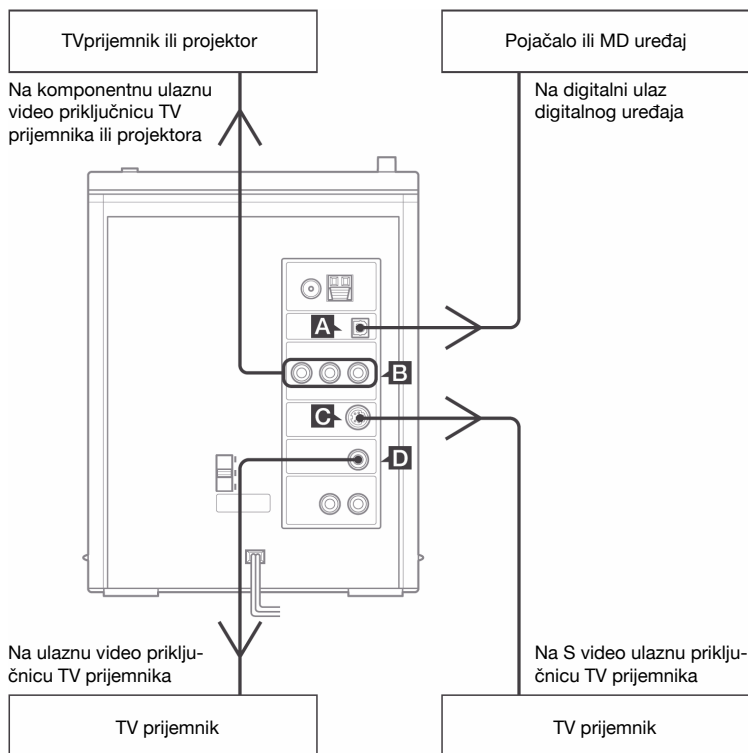

A DIGITAL OUT (OPTICAL) priključnica

Koristite digitalni optički kabel (četvrtasti, nije dio isporuke) za spajanje pojačala, MD uređaja ili DAT uređaja s digitalnim optičkim ulaznim priključkom. Zvuk se emitira ako je odabran DVD uređaj ovog sustava. Ako spojite sustav s optičkim ulazom dodatnog pojačala s Dolby Digital ili DTS dekodrom, možete uživati u 5.1-kanalnom zvuku. Osim toga, uz CD ili DVD s linearnim PBC, moguće je digitalno snimanje iz ovog sustava na MD ili DAT uređaj.

B COMPONENT VIDEO OUT priključnice

Koristite video kabel (opcija) za spajanje TV prijemnika. Ako vaš TV prijemnik podržava progresivni signal, morate upotrijebiti ovaj način spajanja i podesiti postavku progresivnog signala na "P-SCAN" (str. 23).

C S VIDEO OUT priključnica

Koristite S video kabel (opcija) za spajanje dodatnog TV prijemnika na ovu priključnicu. Možete uživati u višoj kvaliteti video slike.

D VIDEO OUT priključnica

Koristite video kabel (isporučeno) za spajanje video ulaza TV prijemnika s ovom priključnicom.

Napomene

- Kod reprodukcije MP3 datoteka, nije moguć izlaz iz priključnice DIGITAL OUT (OPTICAL).
- Digitalni audio se može snimati s ovog sustava samo kad je odabrana DVD funkcija.
- Nije moguće digitalno presnimavanje diska sa zaštitom od kopiranja preko digitalnog uređaja spojenog s ovim sustavom. Ovisno o priključenom uređaju, ponekad ni reprodukcija neće biti moguća.
- Ako na priključak DIGITAL OUT (OPTICAL) spojite uređaj koji ne podržava Dolby Digital ili DTS i uključite Dolby Digital ili DTS signal, iz priključenog uređaja će se čuti šum.

Uživanje u 5.1-kanalnom zvuku preko dodatnog pojačala

- 1 Priključite digitalni optički kabel.**
Pogledajte "Spajanje dodatnih uređaja" na strani 34.
- 2 Priključite 6 zvučnika na AV pojačalo s dekodrom.**
Zvučnike rasporedite prema uputama isporučenim uz dodatno pojačalo.
- 3 Pritisnite SETUP u stop modu.**
Prikazuje se izbornik za podešavanje.
- 4 Pritisnite ← ili → više puta za odabir opcije "Audio Setup Page" i zatim pritisnite ENTER.**
- 5 Pritisnite ↑ ili ↓ više puta za odabir opcije "SPDIF Setup" i zatim pritisnite ENTER.**
Prikazuje se "SPDIF Output".
- 6 Pritisnite ENTER.**
- 7 Pritisnite ↑ ili ↓ više puta za odabir opcije "SPDIF/RAW" i zatim pritisnite ENTER.**
- 8 Pritisnite SETUP za isključivanje izbornika za podešavanje.**
- 9 Uključite izlaz 5.1-kanalnog Dolby Digital ili 5.1-kanalnog DTS zvuka.**
Pogledajte "Promjena jezika dijaloga" (str. 20).

Snimanje pomoću priključenog uređaja

- 1 Priključite digitalni optički kabel.**
Pogledajte "Spajanje dodatnih uređaja"
(str. 34).
- 2 Pritisnite DVD (ili FUNCTION + ili – više puta) za uključivanje funkcije DVD uređaja.**
Reprodukcija započinje automatski ako je umetnut disk s funkcijom automatskog pokretanja reprodukcije. Pritisnite ■ za zaustavljanje reprodukcije. Za isključivanje funkcije Resume Play, dvaput pritisnite ■.
- 3 Pokrenite snimanje na priklučenom digitalnom uređaju (MD uređaj ili sl.)**
Pogledajte upute za uporabu priklučenog uređaja.
- 4 Pritisnite ▷ (ili ►|| na uređaju) za pokretanje reprodukcije.**

Napomene

- Digitalno snimanje nije moguće u sljedećim slučajevima:
 - kod DVD diskova za zaštitom od kopiranja
 - kod DVD Dolby Digital ili DTS bit stream izlaza
 - kod CD-R/CD-RW diskova snimljenih u glazbenom CD formatu
- Snimanje nije moguće ako je "SPDIF Output" u "SPDIF Setup" izbornika "Audio Setup Page" podešen na "SPDIF Off".

U slučaju problema

Problemi i rješenja

Nайдete li na probleme pri rukovanju ovim uređajem, provjerite sljedeće:

- 1 Prvo provjerite je li mrežni kabel čvrsto utaknut u utičnicu i jesu li zvučnici dobro priključeni.
- 2 Pronađite problem u donjem popisu, te izvedite preporučene korake.

Ako ne otklonite problem nakon gornjih provjera, kontaktirajte svog Sony dobavljača. Imajte naumu da servisno osoblje može zadržati dijelove koji su eventualno zamijenjeni tijekom popravka.

Općenito

Nema zvuka.

- Pritisnite VOLUME +.
- Spojene su slušalice.
- Provjerite spojeve zvučnika (str. 7).
- Sustav je u stanju pauze ili usporene reprodukcije. Pritisnite ▷ (ili ►|| na uređaju) za povratak na normalnu reprodukciju.
- Podesite "SPDIF Output" u "SPDIF Setup" izbornika "Audio Setup Page" na opciju koja nije "SPDIF Off".

Čuje se jako brujanje ili šum.

- Odmaknite sustav od uređaja koji uzrokuje smetnje.
- Spojite uređaj u drugu zidnu utičnicu.
- Ugradite filter za uklanjanje šuma (dodatno nabavljiv) na mrežni kabel.

Daljinski upravljač ne radi.

- Uklonite prepreku između daljinskog upravljača i uređaja.
- Približite daljinski upravljač uređaju.
- Usmjerite daljinski upravljač prema senzoru sustava.
- Zamijenite baterije (R6/veličina AA).
- Udaljite sustav od fluorescentne rasvjete.

Čuje se mikrofonija.

- Smanjite glasnoću.
- Odmaknite mikrofon od zvučnika ili promijenite položaj mikrofona.

Pojavljaju se nepravilne boje na TV prijemu

- Isključite TV prijemu i ponovno uključite nakon 15 do 30 minuta. Ako su i dalje boje nepravilne, odmaknite zvučnike od TV prijemu.

Zvučnici

Zvuk dolazi samo iz jednog kanala ili balans lijevo/desno nije dobar.

- Provjerite spojeve i razmještaj zvučnika.
- Izvor koji se reproducira ima mono zvuk.

Nedostaju basovi.

- Provjerite jesu li ispravno spojeni kabeli zvučnika.

DVD/VIDEO CD/CD/MP3/JPEG/DivX uređaj

Ne započinje reprodukcija diska.

- Otvorite uložnicu i provjerite je li disk umetnut.
- Obrišite disk (str. 43).
- Zamijenite disk.
- Uložite disk koji je moguće reproducirati u ovome sustavu (str. 4).
- Umetnite disk pravilno.
- Uložite disk s naljepnicom prema gore.
- Izvadite disk i obrišite vlagu, zatim ostavite uređaj uključen nekoliko sati da vlaga ispari.
- Pritisnite tipku ▷ (ili ►|| na uređaju) za početak reprodukcije.
- Regionalni kôd DVD diska ne odgovara kodu uređaja.

Zvuk preskače.

- Očistite disk (str. 43).
- Zamijenite disk.
- Premjestite uređaj na mjesto bez vibracija (npr. na stabilan stalak).
- Udaljite zvučnike od uređaja ili ih stavite na odvojene stalke. Kod glasnog slušanja zapisa s dosta basova, vibracije zvučnika mogu uzrokovati preskakanje zvuka.

Reprodukcija ne počinje od prvog zapisa.

- Isključite reprodukciju slučajnim redoslijedom.
- Odabrana je funkcija nastavljanja reprodukcije (Resume Play). Pritisnite **■** u stop modu i ponovno pokrenite reprodukciju (str. 12).
- Izbornik naslova, DVD ili PBC izbornik se automatski prikazuju na zaslonu TV prijemnika.

Reprodukcija započinje automatski.

- DVD ima funkciju automatske reprodukcije.

Reprodukcija se automatski zaustavlja.

- Na nekim diskovima može se nalaziti signal za automatsku pauzu. Kod reprodukcije takvih diskova reprodukcija se automatski zaustavlja kad naide na takav signal.

Neke funkcije nisu dostupne (stop, pretraživanje, usporena reprodukcija, ponavljanje reprodukcije, reprodukcija slučajnim redoslijedom).

- Ovisno o disku, neke od funkcija nisu dostupne. Pogledajte upute priložene uz disk.

DATA CD ili DATA DVD diskovima treba više vremena za početak reprodukcije.

- Nakon što sustav učita sve datoteke s diska, za početak reprodukcije će trebati više vremena u sljedećim slučajevima:
 - ako je broj mapa ili datoteka na disku vrlo velik.
 - ako je struktura mapa vrlo složena.

Nije moguća reprodukcija MP3 audio zapisa.

- Snimanje nije izvedeno u skladu s formatom ISO9660 Level 1 ili Level 2 ili Joliet u proširenom formatu.
- MP3 audio zapisi nemaju ekstenziju ".MP3".
- Podaci nisu pohranjeni u MP3 formatu.
- Moguća je reprodukcija do 16 razina.
- Disk sadrži više od 255 mapa.
- Disk sadrži više od 999 MP3 datoteka.
- Mapa sadrži više od 640 MP3 datoteka.

JPEG slikovna datoteka ne može se reproducirati.

- Podatkovni CD nije snimljen u JPEG formatu koji odgovara ISO9660 Level 1/Level 2 ili Joliet.
- JPEG slikovna datoteka nema ekstenziju ".JPG" ili ".JPEG".
- Podaci nisu u JPEG formatu iako imaju ekstenziju ".JPG" ili ".JPEG".
- Moguća je reprodukcija do 16 razina.
- Disk sadrži više od 255 mapa.
- Disk sadrži više od 999 JPEG datoteka.
- Mapa sadrži više od 640 JPEG datoteka.

Ne može se reproducirati DivX datoteka.

- Datoteka nije kreirana u DivX formatu.
- Datoteka ima ekstenziju koja nije ".AVI" ili ".DIVX".
- DATA CD (DivX datoteka)/DATA DVD nije kreiran u DivX formatu koji odgovara ISO9660 Level 1/Level 2 ili Joliet/UDF.
- DivX datoteka je veća od 640 (širina) × 480 (visina).

Zvuk nije stereo kod reprodukcije VIDEO CD ili CD diska.

- Pritisnite AUDIO više puta tijekom reprodukcije za odabir opcije "Stereo" (pogledajte "Promjena jezika dijaloga" (str. 20)).
- Provjerite je li sustav ispravno priključen.

Digitalno snimanje s CD/DVD uređaja ovog sustava na dodatni uređaj spojen preko DIGITAL OUT (OPTICAL) priključnice nije uspjelo.

- Kroz DIGITAL OUT (OPTICAL) priključak emitiraju se audio podaci bez prethodne obrade. Zato se audio podaci emitiraju iz priključka nešto brže nego zvuk iz zvučnika. Pokrenite dodatni uređaj prije kad želite digitalno snimati pomoću njega (npr. MD uređaj i sl.).

Slika

Nema slike.

- Pritisnite \square (ili \blacktriangleright na uređaju).
- Provjerite je li sustav ispravno priključen.
- Video kabel je oštećen. Zamijenite ga.
- Provjerite je li sustav spojen na ulazni video priključak TV prijemnika (str. 8).
- Provjerite je li TV prijemnik uključen i rukujete li njime ispravno.
- Provjerite je li odabran video ulaz na TV prijemniku kako biste mogli gledati sliku iz ovog sustava.
- Kod reprodukcije diska, provjerite jeste li pravilno odabrali sustav boja, u skladu sa sustavom boja TV prijemnika.
- Spojite sustav i TV prijemnik pomoću video kabela (isporučen) kako biste mogli vidjeti sliku.
- Kod spajanja TV prijemnika s priključnicom VIDEO OUT sustava pomoću video kabela (isporučen), podesite sustav na interlace format (str. 23).
- Odabran je progresivni format, a vaš TV prijemnik ga na podržava. U tom slučaju vratite postavku na interlace format (standardna postavka) (str. 23).
- Čak i ako je TV prijemnik kompatibilan s progresivnim formatom (525p/625p) signala, slika može biti neispravna kod odabira progresivnog formata. U tom slučaju vratite postavku na interlace format (standardna postavka) (str. 23).

Smetnje na slici.

- Očistite disk.
- Kod reprodukcije diska, sustav boja nije odgovarajući. Podesite sustav boja u skladu s TV prijemnikom (str. 22).

Nije moguće promijeniti format slike iako je odabrana opcija "TV Display" u podizborniku "General Setup Page" izbornika za podešavanje kod reprodukcije široke slike.

- Format slike je definiran na DVD disku.
- Ovisno o TV prijemniku, format slike se ne može promijeniti.

Na zaslonu se ne prikazuju poruke na željenom jeziku.

- Odaberite željeni jezik iz izbornika "OSD Lang" u podizborniku "General Setup Page" izbornika za podešavanje (str. 10).

Nije moguće promijeniti jezik dijaloga.

- Na DVD disku koji se reproducira nisu snimljeni dijalozi na više jezika.
- DVD ne dozvoljava promjenu jezika dijaloga.

Nije moguće promijeniti jezik titlova.

- Na DVD disku koji se reproducira nisu snimljeni titlovi na više jezika.
- DVD ne dozvoljava promjenu titlova.

Nije moguće isključiti titlove.

- DVD ne dozvoljava isključivanje titlova.

Nije moguća promjena kuta kamere.

- DVD disk ne sadrži scene snimljene iz različitih kutova.
- DVD ne dozvoljava promjenu kuta kamere.

Radioprijemnik

Čuje se jak šum ili brujanje/nije moguć prijem postaja (na pokazivaču trepće "ST").

- Podesite frekvencijsko područje i frekvenciju (str. 28).
- Ispravno spojite antenu (str. 7).
- Pronađite mjesto i orijentaciju koji omogućuju dobar prijem i ponovo podesite antenu. Ako nije moguć dobar prijem, spojite vanjsku (dodatno nabavljivu) antenu.
- Priložena FM antena prima signal punom duljinom, stoga provjerite je li potpuno razvučena.
- Udaljite antene što je dalje moguće od kabela zvučnika.
- Obratite se ovlaštenom Sony servisu ako AM antena ispadne s plastičnog stalka.
- Pokušajte isključiti električne uređaje u blizini.

Stereo FM program se ne čuje stereo

- Pritisnite tipku FM MODE više puta dok s pokazivača ne nestane poruka "MONO".
-

Kasetofon

Nije moguće snimanje i reprodukcija ili je glasnoća smanjena.

- Magnetske glave su zaprljane. Očistite ih (str. 43).
 - Glave za snimanje/reprodukciju su magnetizirane. Demagnetizirajte ih (str. 43).
-

Vrpca se ne briše u cijelosti.

- Glave za snimanje/reprodukciju su magnetizirane. Demagnetizirajte ih (str. 43).
-

Čuje se izraženo zavijanje i podrhtavanje zvuka ili se zvuk gubi.

- Pogonski valjičić ili osovina su zaprljani. Očistite ih (str. 43).
-

Pojačan je šum ili nedostaju visoke frekvencije.

- Glave za snimanje/reprodukciju su magnetizirane. Demagnetizirajte ih (str. 43).
-

Snimanje nije moguće.

- Nije umetnuta kasete. Umetnite kasetu.
 - Otkinut je plastični graničnik s kasete. Prekrijte otvor samoljepljivom vrpcom (str. 43).
 - Vrpca je došla do kraja.
-

Dodatni uređaji

Nema zvuka.

- Pogledajte "Općenito", "Nema zvuka" (str. 37) te provjerite stanje sustava.
 - Ispravno priključite uređaj (str. 34), pazeći na sljedeće:
 - jesu li kabeli ispravno spojeni.
 - jesu li priključci kabela čvrsto i do kraja utaknuti.
 - Uključite spojeni uređaj.
 - Pogledajte upute za uporabu isporučene s priključenim uređajem te pokrenite reprodukciju.
-

Ako nakon ovih provjera uređaj i dalje ne radi dobro, resetirajte ga na sljedeći način:

Za ovaj postupak koristite tipke na uređaju.

- 1 Izvadite disk ako je umetnut.
- 2 Pritisnite POWER za isključivanje sustava.
- 3 Pritisnite POWER za uključivanje sustava.
- 4 Pritisnite FUNCTION više puta za odabir funkcije DVD i provjerite prikazuje li se natpis "NO DISC".
- 5 Istovremeno pritisnite **■**, DSGX i **▶||**. Sustav se vraća na tvorničke postavke, osim postavki DVD uređaja. Ponovno podesite postavke, poput radiopostaja.

Za resetiranje postavki na početne vrijednosti*, postupite na sljedeći način:

Za ovaj postupak koristi se izbornik na zaslonu TV prijemnika.

- 1 Izvadite disk ako je uložen.
- 2 Pritisnite SETUP.
- 3 Pritisnite **←** ili **→** više puta za odabir opcije "Preference Page" i zatim pritisnite ENTER.
- 4 Pritisnite **↑** ili **↓** više puta za odabir opcije "Default" i zatim pritisnite ENTER. Odabire se "Reset".
- 5 Pritisnite ENTER. Postupak traje nekoliko sekundi. Nemojte pritiskati tipku **I/⏻** kod resetiranja sustava.

* Osim postavki ograničenja reprodukcije (Parental Control)

Poruke na pokazivaču

Tijekom rada se na pokazivaču mogu pojaviti ili treptati sljedeće poruke.

DVD/VIDEO CD/CD/MP3/JPEG/ DivX

LOAD

Učitavaju se podaci s diska.

NO DISC

- Disk nije uložen u sustav.
 - Uložen je disk koji se ne može reproducirati.
 - Uložen je disk s regionalnim kodom kojeg sustav ne podržava.
-

OPEN

Otvoren je poklopac uložnice diska.

Dodatne informacije

Mjere opreza

O priključnom naponu

Prije uključjenja sustava provjerite odgovara li priključni napon uređaja naponu električne mreže u vašem domu.

O sigurnosti

- Uređaj nije isključen iz napajanja sve dok je mrežni kabel utaknut u zidnu utičnicu, čak i kad je isključen.
- Nećete li koristiti uređaj dulje vrijeme, iskopčajte ga iz napajanja tako da izvučete mrežni kabel iz zidne utičnice. Pritom nemojte povlačiti žicu kabela.
- Ako u uređaj dospije čvrsti predmet ili tekućina, iskopčajte ga iz napajanja i prije daljeg korištenja ga dajte na provjeru ovlaštenom servisu.
- Mrežni kabel se smije zamijeniti samo u ovlaštenom servisu.

O položaju

- Uređaj nemojte postavljati u kosi položaj.
- Ne postavljajte ga na mjesta koja su:
 - jako topla ili hladna
 - prašnjava ili zaprljana
 - vrlo vlažna
 - izložena vibracijama
 - izložena izravnom sunčevom svjetlu.
- Pazite pri stavljanju uređaja ili zvučnika na površinu koja je bila posebno obrađena (voskom, uljem, sredstvom za poliranje, itd.), jer može doći do mrlja ili gubitka boje na površini uređaja.

O zagrijavanju

- Iako se tijekom rada uređaj zagrijava, to nije kvar.
- Postavite uređaj na mjesto s adekvatnim prozračivanjem kako se ne bi pregrijavao.
- Ako je glasnoća dulje vrijeme pojačana, gornji, donji i bočni dijelovi sustava se zagrijavaju. Ne dodirujte kućište.
- Kako bi spriječili kvarove, nemojte prekrivati otvor ventilatora za hlađenje.

U slučaju pojave nepravilnosti slike na TV zaslonu

Kod magnetski oklopljenih zvučnika, zvučnici se mogu postaviti uz TV prijemnik. Ovisno o vrsti TV prijemnika, nepravilnosti u prikazu boje se mogu ipak pojaviti.

Ako se pojave nepravilnosti boje...

Odmah isključite TV prijemnik te ga ponovno uključite nakon 15 do 30 minuta.

Ako se pojava ponovi...

Odmaknite zvučnike od TV prijemnika.

VAŽNA NAPOMENA

Upozorenje: Ovaj sustav može neprekidno reproducirati zaustavljenu video sliku na zaslonu TV prijemnika. Ako se dulje vrijeme prikazuje statična slika ili izbornik na zaslonu, postoji opasnost od trajnog oštećivanja TV zaslona. Projekcijski TV prijemnici su naročito podložni tome.

O rukovanju

- Ako ste uređaj unijeli izravno iz hladnog u topli ili u vrlo vlažan prostor ili ga držite na jako vlažnome mjestu, na leći unutar CD/DVD uređaja se može stvoriti vlaga. Ako se to dogodi, uređaj neće raditi ispravno. Izvadite disk i ostavite uređaj uključenim oko sat vremena dok vlaga ne ispari.
- Kod pomicanja uređaja, izvadite disk.

Imate li pitanja ili problema u vezi s vašim uređajem, molimo da se obratite najbližem Sony prodavatelju.

Napomene o diskovima

- Prije reprodukcije, obrišite disk krpom ravnim potezima od središta prema rubu.
- Nemojte za čišćenje diskova koristiti otapala npr. benzin, razrjeđivač, sredstva za čišćenje ili antistatički raspršivač za vinilne ploče.
- Ne izlažite diskove izravnom sunčevom svjetlu i izvorima topline; ne ostavljajte ih u automobilu parkiranim na izravnom sunčevom svjetlu.
- Nemojte koristiti diskove sa zaštitnim prstenom jer mogu oštetiti uređaj.
- Kod korištenja diskova koji imaju ljepljivu ili sličnu tvar na naljepnici ili je korištena posebna tinta kod izrade naljepnice, postoji mogućnost da se disk ili naljepnica zaljepi za unutrašnjost uređaja. Tada možda neće biti moguće vadenje diska, što će uzrokovati kvar. Prije uporabe provjerite da naljepnica diska nije ljepljiva.
Nemojte koristiti sljedeće vrste diskova:
 - Korištene ili diskove koji se iznajmljuju, gdje ljepilo prelazi rub naljepnice. Rub naljepnice će biti ljepljiv.
 - Diskove za čije naljepnice je korištena posebna tinta, koja je ljepljiva na dodir.

Čišćenje kućišta uređaja

Za čišćenje kućišta, ploče i kontrola koristite meku krpu, lagano navlaženu u otopini blagog sredstva za pranje. Ne koristite abrazivna sredstva, prašak za ribanje ili otapala, kao npr. razrjeđivač, benzin ili alkohol.

Za zaštitu kasete od slučajnog brisanja

Ako želite zaštititi kasetu od slučajnog brisanja, odlomite plastične graničnike na strani A ili B kao na slici.

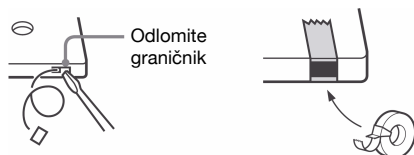

Ako želite ponovo snimati na ovako zaštićenu kasetu, prekrijte otvor samoljepljivom vrpcom.

Prije stavljanja kasete u kasetofon

Zategnite vrpce. U suprotnom pogonski mehanizam može zahvatiti vrpce i prouzročiti oštećenja.

Pri uporabi vrpce duljih od 90 minuta

Ove vrpce su vrlo elastične. Nemojte često izmjenjivati funkcije kasetofona, primjerice reprodukciju, zaustavljanje, brzo premotavanje, itd. Vrpca se može omotati oko pogonskog mehanizma.

Čišćenje magnetskih glava

Čistite magnetske glave nakon svakih 10 sati uporabe. Očistite ih prije snimanja važnog materijala ili nakon reprodukcije starih kaset. Koristite komercijalno nabavljive suhe ili mokre kasete za čišćenje. Podrobnije podatke potražite u uputama kasete za čišćenje.

Demagnetiziranje magnetskih glava

Svakih 20 do 30 sati uporabe demagnetizirajte magnetske glave i metalne dijelove koji dolaze u dodir s vrpcom. Za to se poslužite kasetama za demagnetiziranje. Podrobnije podatke potražite u uputama koje se isporučuju uz kasete za demagnetiziranje.

Tehnički podaci

Pojačalo

DIN izlazna snaga (nazivna): 3,6 + 3,6 W (4 ohma na 1 kHz, DIN)

Trajna RMS izlazna snaga (referentna):
5 + 5 W (4 ohma na 1 kHz, 10% THD)

Izlazna glazbena snaga (referentna):
8 + 8 W (4 ohma na 1 kHz, 10% THD)

Ulazi

MIC (mono mini priključnica):
osjetljivost 1,5 mV,
impedancija 10
kiloohma

Izlazi

VIDEO OUT (phono priključnica):
maks. izlazna razina
1 V_{p-p}, nebalansirano,
negativne sinkronizacije,
impedancija tereta
75 ohma

S VIDEO OUT (4-pinska/mini DIN priključnica):
Y: 1 V_{p-p},
nebalansirano, negativna
sinkronizacija, C: 0,286
V_{p-p}, impedancija tereta
75 ohma

COMPONENT VIDEO OUT:
Y: 1 V_{p-p}, 75 ohma
P_B, P_R: 0,7 V_{p-p}, 75 ohma

DIGITAL OUT (OPTICAL) (četvrtasti priključak na stražnjoj strani uređaja)

Valna duljina: 660 nm

PHONES (stereo mini priključnica):
priključenje slušalica
impedancije 8 ohma ili
više

SPEAKER:
prihvaća impedanciju od
4 ohma

Uređaj za reprodukciju diskova

Sustav:	Kompaktni disk i digitalni audio i video sustav
Laser:	Karakteristike laserske diode • Trajanje emisije: kontinuirano • Izlazna snaga*: Manje od 1 000 μW * Izlazna snaga mjerena na 200 mm od površine leće objektiva optičkog bloka s otvorom 7 mm
Frekvencijski odaziv:	Poluvodički laser (DVD: λ = 650 nm, CD: λ = 790 nm) DVD (PCM 48 kHz): 2 Hz – 22 kHz (±1 dB) CD: 2 Hz – 20 kHz (±1 dB)

Kasetofon

Sustav snimanja 4 staze, 2 kanala, stereo

Radioprijemnik

FM stereo, FM/AM superheterodinski tuner	
FM tuner	
Raspon ugadanja	87,5–108,0 MHz (korak od 50 kHz)
Antena	FM žičana antena
Antenski priključci	75 ohma, nebalansirano
Međufrekvencija	10,7 MHz
AM tuner	
Raspon ugadanja:	531–1 602 kHz
Antena	AM okvirna antena
Antenski priključci	Priključak za vanjsku antenu
Međufrekvencija	450 kHz

Zvučnik

Zvučnički sustav	punog raspona, bas refleksi, magnetski oklopljeni
Zvučnici	
Punog raspona:	promjera 10 cm, stožasti
Nazivna impedancija	4 ohma
Dimenzije (š/v/d)	Približno 145 × 212 × 187 mm
Masa	približno 1,4 kg neto po zvučniku

Općenito



Napajanje	230 V AC, 50/60 Hz
Potrošnja	30 W
Dimenzije (š/v/d) (bez zvučnika)	približno 169 × 218 × 201 mm
Masa:	približno 2,6 kg
Isporučeni pribor	Daljinski upravljač (1) Baterije R6 (AA) (2) AM okvira antena (1) FM žičana antena (1) Video kabel (1)

Dizajn i tehnički podaci podložni su promjenama bez najave.

Proizvođač ne preuzima odgovornost za eventualne tiskarske pogreške.

Rječnik

Auto Pause

Funkcija automatske pauze definirana signalom snimljenim na disk koja se aktivira kod reprodukcije VIDEO CD diska. Ako se kod reprodukcije CD/DVD diska dulje vrijeme ne nastavi reprodukcija, Pritisnite  (ili  na uređaju) za ručno nastavljjanje.

Datoteka

Zapis na DATA CD (MP3/JPEG/DivX datoteka) ili DATA DVD (DivX datoteka) disku.

DivX® video

Digitalna video tehnologija koju je kreirala tvrtka DivX, Inc. Video zapisi kodirani DivX tehnologijom imaju vrlo visoku kvalitetu i relativno malu veličinu datoteke.

Dolby Digital

Ovaj audio format za kino dvorane je napredniji od Dolby Surround Pro Logic. Kod ovog formata, surround zvučnici reproduciraju stereo zvuk uz povećan frekvencijski raspon, a dodan je i poseban kanal za subwoofer za duboke basove. Ovaj format se naziva i "5.1" zato jer se kanal subwoofera broji kao kanal 0.1 (jer radi samo kad su potrebni efekti dubokih basova). Kod ovog formata, svih šest kanala je posebno snimljeno kako bi se postiglo vrhunsko odvajanje kanala. Budući da su podaci svih kanala digitalno obrađeni, dolazi do manjeg izobličenja signala.

DTS

Tehnologija komprimiranja digitalnog zvuka koju je razvila kompanija Digital Theater Systems, Inc. Ova tehnologija je usklađena s 5.1-kanalnim surround zvukom. U ovom formatu je stražnji kanal stereo i postoji odvojeni subwoofer kanal. DTS osigurava istih 5.1 diskretnih kanala visokokvalitetnog digitalnog zvuka. Ostvareno je dobro odvajanje kanala, budući da su podaci svih kanala pojedinačno snimljeni i digitalno obrađeni.

DVD

Disk koji sadrži do 8 sati pokretnih slika, iako je njegov promjer jednak kao i kod CD diska. Jednoslojni i jednostrani DVD sadrži 4,7 GB (gigabajta) što je sedam puta više od CD-a. Dvoslojni i jednostrani DVD sadrži 8,5 GB, jednoslojni i dvostrani DVD sadrži 9,4 GB, a dvoslojni i dvostrani DVD sadrži 17 GB. Slikovni podaci koriste MPEG 2 format, jedan od svjetskih standarda tehnologije komprimiranja digitalnog zvuka. Slikovni podaci su komprimirani na približno 1/40 svoje originalne veličine. DVD također koristi tehnologije promjenljive brzine kodiranja koja mijenja podatke za upis zavisno od stanja slike. Zvučni podaci se snimaju kao Dolby Digital i kao PCM te omogućuju uživanje u realističnom zvuku.

Osim toga, DVD omogućuje različite napredne funkcije, primjerice, odabir kuta, odabir jezika i ograničenje reprodukcije sadržaja koji nisu primjereni djeci.

DVD-RW

DVD-RW je disk za snimanje i brisanje jednakih dimenzija kao i DVD VIDEO. DVD-RW ima dva moda: VR mod i Video mod. DVD-RW diskovi kreirani u Video modu imaju jednak format kao i DVD VIDEO, dok diskovi kreirani u VR modu (Vide Recording) omogućuju programiranje i editiranje sadržaja.

DVD+RW

DVD+RW (plus RW) je disk za snimanje i brisanje. DVD+RW upotrebljava format snimanja usporediv s DVD VIDEO formatom.

Indeks (CD) / Video indeks (VIDEO CD)

Broj koji dijeli zapis na odjeljke radi lakšeg nalaženja željenog mjesta na VIDEO CD ili CD disku. Ovisno o disku, možda nisu snimljeni indeksi.

Interlace format

Interlace format prikazuje svaki drugi redak slike na zaslonu kao jedno "polje". To je standardni način prikaza TV slike. Polje s parnim brojem prikazuje parne retke, a neparno polje neparne retke slike.

Jezik dijaloga

Na neke DVD diskove su snimljeni dijalozi i titlovi na više jezika.

Kut kamere

Neki DVD diskovi sadrže scene koje su snimljene istovremeno iz različitih kutova.

Menu Playback

Reprodukcija koja koristi izbornik snimljen na VIDEO CD disk s PBC funkcijom. Ova funkcija omogućava uživanje u jednostavnom interaktivnom softveru.

Multi Session

Način snimanja koji omogućava dodavanje podataka pomoću metode Track-At-Once. Običan CD započinje s kontrolnim područjem koje se naziva Lead-in i završava područjem nazvanim Lead-out. Multi Session disk ima više sesija, pri čemu se svaki dio između područja Lead-in i Lead-out smatra jednom sesijom. CD-Extra: Ovaj format snima zvuk (audio CD podaci) na zapise u prvoj sesiji, a podatke na zapise u drugoj sesiji.

Naslov

Najdulji odsječak slikovnog ili glazbenog ostvarenja na DVD disku: film, itd. za slikovno ostvarenje kod video softvera; ili album, itd. za glazbena ostvarenja. Svaki naslov ima broj koji omogućava traženje željenog naslova.

Ograničenje reprodukcije (Parental Control)

Funkcija DVD diska koja omogućava ograničavanje reprodukcije diska ovisno o starosti gledatelja, prema razinama ograničenja definiranim ovisno o državi/regiji. Ograničenja se razlikuju od diska do diska. Kad je funkcija aktivirana, reprodukcija je potpuno zabranjena, preskaču se scene s nasiljem i sl. ili se zamjenjuju drugima.

Playback Control (PBC)

Funkcija kontrole reprodukcije pomoću signala snimljenih na VIDEO CD (verzija 2.0). Uporabom izbornika na zaslonu, snimljenih na VIDEO CD s PBC funkcijom, možete uživati u jednostavnijim interaktivnim programima, programima s funkcijom pretraživanja i sl. Ovaj sustav je usklađen s verzijom 1.1 i verzijom 1.1 VIDEO CD standarda.

VIDEO CD bez PBC funkcija (diskovi verzije 2.0)

Omogućuju uživanje u reprodukciji video zapisa (pokretnih slika) kao i glazbe.

VIDEO CD s PBC funkcijama (diskovi verzije 2.0)

Omogućava uporabu interaktivnog softvera pomoću izbornika na zaslonu TV prijemnika (PBC reprodukcija), uz funkcije video reprodukcije diskova verzije 1.1. Također možete reproducirati fotografije visoke rezolucije ako su dodane na disk.

Poglavlje

Dio slikovnog ili glazbenog ostvarenja na DVD disku manji od naslova. Naslov se sastoji nekoliko poglavlja. Svako poglavlje dobiva svoj broj koji omogućava traženje željenog poglavlja.

Progressivni format

Za razliku od interlace formata, progresivni format prikazuje 50 do 60 slika u sekundi prikazom svih redaka slike (525 redaka kod NTSC sustava, 625 kod PAL sustava). Kvaliteta slike je viša, prikaz mirne slike, teksta i vodoravnih crta je jasniji. Ovaj format je kompatibilan s 525 ili 625 progresivnim formatom.

Regionalni kôd

Ovaj sustav se upotrebljava za zaštitu autorskih prava. Regionalni broj dodjeljuje se svakom DVD uređaju ili DVD disku ovisno o regiji svijeta. Regionalni kôd naveden je na uređaju i na kutiji diska. Sustav može reproducirati samo diskove s odgovarajućim regionalnim kodom. Također može reproducirati diskove s oznakom "ALL". Čak i ako na disku nije prikazan regionalni kôd, ograničenje prema regiji i dalje je možda aktivno.

Softver temeljen na filmu, softver temeljen na videu

DVD diskove možemo podijeliti na temeljene na filmu i temeljene na videu. DVD diskovi temeljeni na filmu sadrže jednake slike (24 sličice u sekundi) koje se prikazuju u kinu. DVD diskovi temeljeni na videu, poput TV drama i *sit-com* programa, prikazuju 30 sličica (ili 60 polja) u sekundi.

VIDEO CD

Kompaktni disk koji sadrži pokretne slike. Slikovni podaci koriste MPEG 1 format, jedan od međunarodnih formata digitalne kompresije. Slikovni podaci se komprimiraju na otprilike 1/140 dio izvorne veličine. Zato jedan VIDEO CD promjera 12 cm može sadržavati do 74 minute pokretnih slika.

VIDEO CD također sadrži kompaktno audio podatke. Zvukovi izvan čujnog područja se komprimiraju, a zvukovi koje čujemo, nisu. VIDEO CD može sadržavati 6 puta veću količinu audio podataka od običnog audio CD diska.

Postoje dvije verzije VIDEO CD diskova:

- Verzija 1.1: Omogućava reprodukciju samo pokretnih slika i zvuka.
- Verzija 2.0: Omogućava reprodukciju fotografija visoke rezolucije i uživanje u PBC funkcijama.

Ovaj uređaj podržava obje verzije.

Zapis

Dio slikovnog ili glazbenog ostvarenja na CD ili VIDEO CD disku. Svaki zapis ima svoj broj koji omogućava traženje zapisa po želji.

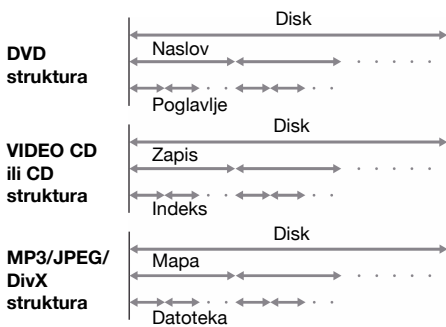

Popis tipaka i odgovarajućih stranica

Kako koristiti ovu stranicu

Uz pomoć ove stranice možete pronaći tipke i drugih dijelova sustava koji se spominju u tekstu.



Glavni uređaj

ABECEDNI REDOSLIJED

A - O

DISPLAY 12 (32)
DSGX 10 (30, 40)
FUNCTION 24 (10, 11, 13, 14, 23,
26, 29, 30, 31, 36)
MIC LEVEL 2 (30)
MIC priključnica 4 (30)

P - Z

PHONES priključnica 5
Pokazivač 6
POWER
(uključivanje/isključivanje) 1
(9)
Pretinac za kasetu 15 (29)
PROGRESSIVE 11 (23)
Senzor daljinskog upravljača 9
STANDBY indikator 3
TUNER/BAND 23 (28)
TUNING +/- 14 (28, 29)
Uložnica diska 7 (11)
VOLUME +/- 13 (12, 15, 29)

OPIS TIPAKA

Rukovanje diskovima

▲ OPEN 8 (11)
◀▶ (prijelaz natrag/naprijed)
14 (12)
⏪◀▶⏩ (pretraživanje
naprijed/natrag) 14 (12)
■ (stop) 21 (10, 12, 21, 30, 31,
36, 40)
▶▶ (reprodukcija/pauza) 22 (11,
12, 36, 40)

Rukovanje kasetofonom

■ ▲ (stop/otvaranje) 16 (29, 30, 31)
|| (pauza) 17 (29)
◀▶ (premotavanje
unatrag/naprijed) 18 (29)
▶ (reprodukcija) 19 (29)
● (snimanje)* 20 (30, 31)

* Tipka ● se ne može pritisnuti sama. Kad je pritisnete, također se pritisne i ▶.

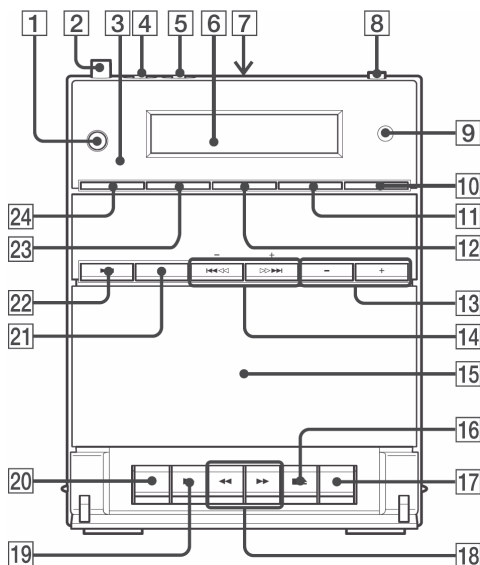

nastavlja se

Daljinski upravljač

ABECEDNI REDOSLIJED

A - R

ANGLE **[5]** (21)
 AUDIO **[4]** (20, 30)
 Brojčane tipke* **[14]** (12, 13, 18, 25, 33)
 CLEAR **[34]** (33)
 DSGX **[24]** (30, 33)
 DVD **[36]** (10, 11, 13, 14, 23, 26, 36)
 ENTER **[12]** **[25]** (10, 13, 14, 18, 21, 22, 24, 25, 28, 33, 35)
 FM MODE **[35]** (29)
 FUNCTION +/- **[2]** (10, 11, 13, 14, 23, 26, 29, 36)
 MENU/PBC **[6]** (13, 14, 15)
 MUTING **[26]** (12, 15, 29)
 PAL/NTSC **[38]** (9)
 PRESET + **[28]** (28)
 PRESET - **[32]** (28)
 RANDOM **[17]** (17)
 REPEAT **[15]** (16)

S - Z

SEARCH **[3]** (18)
 SETUP **[20]** (10, 14, 21, 22, 24, 25, 27, 35)
 SUBTITLE **[23]** (21)
 TAPE **[16]** (29)
 THEATRE SYNC **[19]** (33)
 TOP MENU **[13]** (13)
 TUNER/BAND **[21]** (28)
 TUNER MEMORY **[22]** (28)
 TUNING + **[9]** (28, 29)
 TUNING - **[11]** (28, 29)
 TV **[30]** (33)
 TV CH + **[28]** (33)
 TV CH - **[32]** (33)
 TV/VIDEO **[18]** (33)
 TV VOL +/-* **[7]** (33)
 VOLUME +/-* **[7]** (12, 15, 29)
 ZOOM **[37]** (12, 15)

OPIS TIPAKA

I/⏻ (uključenje/pripravno stanje) **[1]** (9)
 TV I/⏻ **[1]** (33)
 ◀ SLOW/SLOW ▶ **[8]** (12)
 ▶▶ (naprijed) **[9]** (12)
 || (pauza) **[10]** (12)
 ◀◀ (natrag) **[11]** (12)
 ⬆️/⬇️/⬅️/➡️ **[12]** (10, 13, 18, 21, 35)
 📺 DISPLAY **[27]** (32)
 ▶▶▶ (prijelaz naprijed) **[28]** (12)
 ■ (stop) **[29]** (10, 12, 21, 36)
 ▷ (reprodukcija)* **[31]** (11, 36)
 ⏪ (prijelaz natrag) **[32]** (12)
 ⌂ RETURN **[33]** (13)
 /-- **[34]**

* Tipke ▷, brojčana tipka 5 i VOLUME + (TV VOL +) imaju ispuščenje koje služi kao pomoć pri rukovanju sustavom.

