

SONY®

FM/MW/LW Compact Disc Player

Betjeningsvejledning _____ **DA**

Käyttöohjeet _____ **FI**

Bruksanvisning _____ **SV**

Se den medfølgende installations- og tilslutningsvejledning for installation og tilslutning.
Asennusta ja liitännöjä koskevat tiedot ovat oheistetuissa Asennus- ja liitännöohjeissa.
Vi hänvisar till de medföljande instruktionerna angående montering/uppkoppling.









CDX-S2220

Velkommen!

Tillykke med dit køb af Sony compactdisk-afspiller. Du kan få endnu større køreglæde med følgende funktioner:

- Cd-afspilning:

Du kan afspille CD-DA (også med cd-tekst*), cd-r/cd-rw (MP3-filer også med Multi Session (side 11)) og ATRAC-cd (ATRAC3- og ATRAC3plus-format (side 11)).

Disktyper	Etiket på disken	
CD-DA		
MP3 ATRAC CD		
		

- Radiomodtagelse:

– Du kan gemme op til 6 stationer pr. bånd (FM1, FM2, FM3, MW og LW).

– BTM (Best Tuning Memory) -funktion: Enheden vælger stationer, der har stærke signaler, og gemmer dem.

- RDS-service:

Du kan bruge FM-stationer med Radio Data System (RDS).

* En cd-tekst-disk er en CD-DA, der indeholder data som f.eks. disk-, kunstner- og spornavn.

Advarsel hvis tændingen på din bil ikke har en ACC (tilbehør) -position

Efter at have slået tændingen fra skal du sørge for at trykke på og holde **OFF** på enheden, indtil displayet forsvinder.

I modsat fald slukkes displayet ikke, hvilket forårsager batteriforbrug.

CLASS 1 LASER PRODUCT

Dette mærkat er placeret på kabinettets underside.

SonicStage og dets logo er varemærker tilhørende Sony Corporation.

ATRAC, ATRAC3, ATRAC3plus og deres logoer er varemærker tilhørende Sony Corporation.

Klargøring

Nulstilling af enheden	4
Indstilling af uret	4
DEMO-indstilling	4
Tage frontpanelet af	4
Sætte frontpanelet på	4

Knappernes placering og grundlæggende betjening

Hovedenhed	5
----------------------	---

CD

Displaypunkter	6
Gentaget og blandet afspilning	6

Radio

Gemme og modtage stationer	6
Gemme automatisk — BTM	6
Gemme manuelt	6
Modtagelse af de lagrede stationer	6
Stille automatisk ind	6
RDS	7
Oversigt	7
Indstille AF og TA/TP	7
Vælge PTY	8
Indstille CT	8

Andre funktioner

Ændre lydindstillingerne	8
Justere lydegenskaberne — BAL/FAD	8
Justering af equalizerkurven — EQ3	8
Justere opsætningspunkter — SET	9
Brug af ekstra fjernbetjening	9
Kortfjernbetjening RM-X114	9

Yderligere oplysninger

Forholdsregler	10
Bemærkninger om diske	10
Om MP3-filer	11
Om ATRAC-cd	11
Vedligeholdelse	12
Tage enheden ud	12
Specifikationer	13
Fejlsøgning	13
Fejldisplays/meddelelser	14

Klargøring

Nulstilling af enheden

Inden enheden betjenes første gang, eller efter udskiftning af bilbatteriet eller ændring af tilslutningerne, skal enheden nulstilles. Tag frontpanelet af, og tryk på RESET-knappen med en spids genstand, f.eks. en kuglepen.

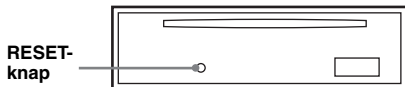

Bemærk

Når der trykkes på RESET-knappen, slettes urets indstilling samt nogle lagrede funktioner.

Indstilling af uret

Uret anvender en 24-timers digital tidsangivelse.

- 1 Tryk på og hold (SEL). Opsætningsdisplayet vises.
- 2 Tryk gentagne gange på (SEL) indtil "CLOCK-ADJ" vises.
- 3 Tryk på (DSPL). Time-indikationen blinker.
- 4 Tryk på lydstyrke +/--knappen for at indstille time og minut. For at rykke den digitale angivelse skal du trykke på (DSPL).
- 5 Tryk på (SEL). Uret går i gang, og det næste opsætningsdisplay vises.
- 6 Tryk på og hold (SEL). Opsætningen er udført.

For at vise uret skal du trykke på (DSPL). Tryk på (DSPL) igen for at vende tilbage til det foregående display.

Tip

Du kan indstille uret automatisk med RDS-funktionen (side 8).

Med kortfjernbetjeningen

I trin 4 skal du indstille timer og minutter og så trykke på ↑ eller ↓.

DEMO-indstilling

Når enheden er slukket vises uret først, og derefter begynder demonstration (DEMO) - indstilling demonstrationsdisplayet.

For at annullere DEMO-indstilling skal du indstille "DEMO-OFF" i opsætning (side 9), mens enheden er slukket.

Tage frontpanelet af

Du kan tage enhedens frontpanel af for at forhindre tyveri.

Advarselsalarm

Hvis du drejer tændingskontakten til OFF-positionen uden at fjerne frontpanelet, bipper advarselsalarmen i nogle få sekunder. Alarmen bipper kun, hvis den indbyggede forstærker bruges.

- 1 Tryk på (OFF). Enheden slukkes.
- 2 Tryk på ↑, og træk det derefter udad.

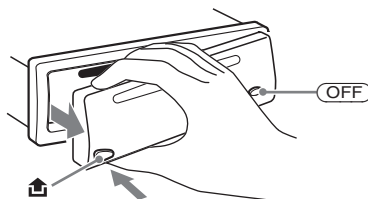

Bemærkninger

- Undgå at tage frontpanelet, og tryk ikke for hårdt på frontpanelet og displayvinduet.
- Udsæt ikke frontpanelet for varme/høje temperaturer eller fugt. Lad det ikke ligge på instrumentbrættet/baghylden i en parkeret bil.

Tip

Når du tager frontpanelet med dig, skal du bruge det medfølgende frontpaneletui.

Sætte frontpanelet på

Sæt del (A) på frontpanelet i indgreb sammen med del (B) på enheden, som afbildet, og skub til venstre side, indtil den klikker på plads.

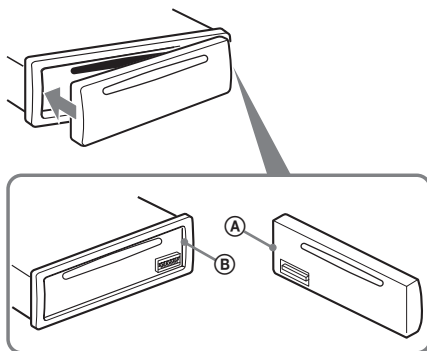

Bemærk

Sæt ikke noget på indersiden af frontpanelet.

Knappernes placering og grundlæggende betjening

Hovedenhed

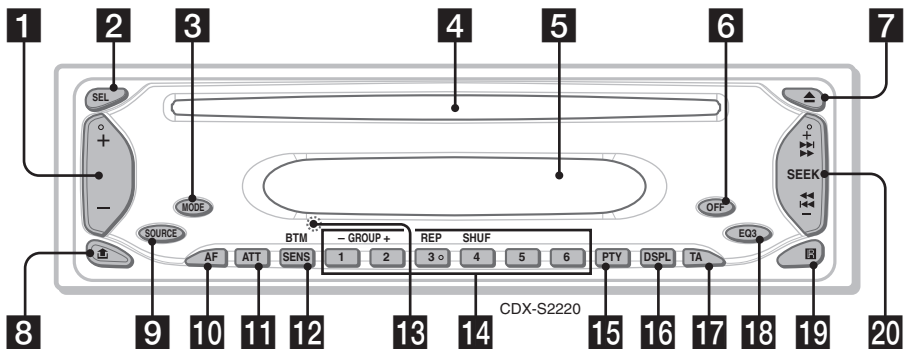

Se de nævnte sider for nærmere oplysninger.

1 Lydstyrke +/- -knap

Til at justere lydstyrken.

2 SEL (valg) -knap 4, 8, 9

Til at vælge punkter.

3 MODE-knap 6

Til at vælge radiobånd (FM/MW/LW).

4 Disk-åbning

Isæt disken (etiketside opad), afspilning begynder.

5 Displayvindue

6 OFF-knap

Til at slå strømmen fra/standse kilden.

7 ▲ (udkast) knap

Til at udkaste disken.

8 ↕ (udløsning af frontpanel) -knap 4

9 SOURCE-knap

Til at slå strømmen til/skifte kilde (radio/cd).

10 AF (alternative frekvenser) -knap 7

Til at indstille AF i RDS.

11 ATT (dæmpning) -knap

Til at dæmpe lyden. Tryk igen for at annullere.

12 SENS/BTM-knap 6

Til at forbedre svag modtagelse: LOCAL/MONO (tryk); begynde BTM-funktionen (tryk og hold).

13 RESET-knap (bag frontpanelet) 4

14 Talknapper

Radio:

Til at modtage gemte stationer (tryk);

gemte stationer (tryk og hold).

CD:

①/②: **GROUP*** +/-

Til at springe grupper over (tryk); springe grupper over uafbrudt (tryk og hold).

③: **REP** 6

④: **SHUF** 6

15 PTY (programtype) -knap 8

Til at vælge PTY i RDS.

16 DSPL-knap (display) 4, 6, 7

Til at skifte displaypunkter.

17 TA (trafikmelding) -knap 7

Til at indstille TA/TP i RDS.

18 EQ3 (equalizer) -knap 8

Til at vælge en equalizertype (XPLOD, VOCAL, CLUB, JAZZ, NEW AGE, ROCK, CUSTOM eller OFF).

19 Modtager til kortfjernbetjening 9

20 SEEK +/- -knap

Radio:

Til at stille automatisk ind på stationer (tryk);

finde en station manuelt (tryk og hold).

CD:

Til at springe spor over (tryk); springe spor over uafbrudt (tryk, og tryk derefter igen indenfor ca. 1 sekund og hold); spole et spor frem/tilbage (tryk og hold).

* Når der afspilles en MP3/ATRAC-cd.

Displaypunkter

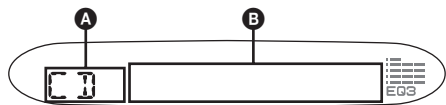

- A** Kilde
B Spornummer/Forløbet afspilningstid, Disk/kunstnernavn, Gruppenummer*¹, Gruppenavn, Spornavn, Tekstdata*², Ur

*¹ Gruppenummer vises kun, når der skiftes gruppe.

*² Ved afspilning af MP3, vises ID3-tag, og ved afspilning af ATRAC-cd vises tekstdata skrevet af SonicStage osv.

For at skifte displaypunkter **B** skal du trykke på **(DSPL)**.

Tip

Det viste punkt er forskelligt, afhængigt af disktype og optageformat. For nærmere oplysninger om MP3, se side 11; ATRAC-cd, se side 11.

Gentaget og blandet afspilning

- 1** Ved afspilning skal du trykke gentagne gange på **(3)** (REP) eller **(4)** (SHUF), indtil den ønskede indstilling vises.

Vælg	For at afspille
REP-TRACK	spor gentaget.
REP-GP*	gruppe gentaget.
SHUF-GP*	gruppe i vilkårlig rækkefølge.
SHUF-DISC	disk i vilkårlig rækkefølge.

* Når der afspilles en MP3/ATRAC-cd.

For at vende tilbage til normal afspilningsindstilling skal du vælge "REP-OFF" eller "SHUF-OFF".

Gemme og modtage stationer

Forsigtig

Brug Best Tuning Memory (BTM) for at undgå en ulykke, når du stiller ind på stationer, mens du kører.

Gemme automatisk — BTM

- 1** Tryk gentagne gange på **(SOURCE)**, indtil **"TUNER"** vises.

For at skifte bånd, skal du trykke gentagne gange på **(MODE)**. Du kan vælge blandt FM1, FM2, FM3, MW eller LW.

- 2** Tryk på og hold **(BTM)**, indtil **"BTM"** blinker.

Enheden gemmer stationer på talknapperne i rækkefølge efter frekvens.

Der høres en bip-lyd, når indstillingen er lagret.

Gemme manuelt

- 1** Mens den station, du vil gemme, modtages, skal du trykke på og holde en talknap (**(1)** til **(6)**), indtil **"MEM"** vises.

Indikationen af talknappen vises på displayet.

Bemærk

Hvis du forsøger at gemme en anden station på den samme talknap, slettes den tidligere gemte station.

Tip

Når en RDS-station gemmes, gemmes AF/TA-indstillingen også (side 7).

Modtagelse af de lagrede stationer

- 1** Vælg båndet, og tryk derefter på en talknap (**(1)** til **(6)**).

Med kortfjernbetjeningen

For at vælge forvalgsstationer skal du trykke på **↑** eller **↓**.

Stille automatisk ind

- 1** Vælg båndet, og tryk derefter på **(SEEK) +/-** for at søge efter stationen.

Afsøgningen standser, når enheden modtager en station. Gentag dette, indtil den ønskede station modtages.

Tip

Hvis du kender frekvensen på den station, du vil lytte til, skal du trykke på og holde (SEEK) +/- for at finde den omtrentlige frekvens, og derefter trykke gentagne gange på (SEEK) +/- for at justere til den ønskede frekvens (manuel indstilling).

Bemærkninger

- Ikke alle RDS-funktioner er til rådighed i alle lande/områder.
- RDS virker ikke, hvis signalstyrken er for svag, eller hvis den station, der er stillet ind på, ikke sender RDS-data.

RDS

Oversigt

FM-stationer med Radio Data System (RDS) - service kan sende digitale data, som ikke kan opfattes af det menneskelige øre, sammen med det almindelige radioprogramsignal.

Displaypunkter

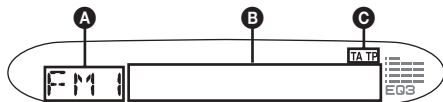

- A Radiobånd, Funktion**
- B Frekvens*1 (Stationsnavn), Ur, RDS-data**
- C TA/TP*2**

1 Mens RDS-stationen modtages, vises "" til venstre for frekvensindikationen.

*2 "TA" blinker ved trafikinformation. "TP" lyser, mens en sådan station modtages.

For at skifte displaypunkter **B** skal du trykke på (DSPL).

RDS-service

Enheden giver automatisk RDS-service som følger:

AF (alternative frekvenser) Vælger og genindstiller på stationen med det stærkeste signal i et netværk. Ved at bruge denne funktion kan du lytte uafbrudt til det samme program på en køretur over lang afstand uden at skulle genindstille den samme station manuelt.

TA (trafikmelding)/**TP** (trafikprogram) Giver aktuelle trafikinformationer/programmer. Enhver information/program, der modtages, afbryder den aktuelt valgte kilde.

PTY (programtyper) Viser den aktuelt modtagne programtype. Søger også efter din valgte programtype.

CT (Ur-klokkeslæt) CT-data fra RDS-transmissionen indstiller uret.

Indstille AF og TA/TP

- 1 Tryk gentagne gange på (AF) og/eller (TA), indtil den ønskede indstilling vises.

Gemme RDS-stationer med AF- og TA-indstilling

Du kan forvælge RDS-stationer sammen med AF/TA-indstillingen. Hvis du bruger BTM-funktionen, gemmes kun RDS-stationer med den samme AF/TA-indstilling.

Hvis du forvælger manuelt, kan du forvælge både RDS- og ikke-RDS-stationer med AF/TA-indstillingen for hver.

- 1 Indstil AF/TA, og gem derefter stationen med BTM eller manuelt.

Forvalg af lydstyrke for trafikmeldinger

Du kan forvælge lydstyrkeniveauet for trafikmeldingerne, så du ikke går glip af dem.

- 1 Tryk på lydstyrke +/- -knappen for at justere lydstyrkeniveauet.
- 2 Tryk på og hold (TA), indtil "TA" vises.

Modtage nødmeldinger

Når AF eller TA er slået til, afbryder nødmeldinger automatisk den aktuelt valgte kilde.

Holde radioen indstillet på det samme regionalprogram — REG

Når AF-funktionen er slået til: enhedens fabriksindstilling afgrænser modtagelse til et bestemt område, så der skiftes ikke over til en anden regional station med en stærkere frekvens.

Hvis du forlader dette regionalprograms modtageområde, skal du indstille "REG-OFF" i opsætning (side 9).

Bemærk

Denne funktion virker ikke i Det Forenede Kongerige og i visse andre områder.

fortsættes på næste side →

Local Link-funktion (Kun Det Forenede Kongerige)

Med denne funktion kan du vælge andre lokale stationer i området, selvom de ikke er lagret på talknapperne.

- 1 Ved FM-modtagelse skal du trykke på en talknap (① til ⑥), hvor der er gemt en lokal station.
- 2 Tryk på en talknap for en lokal station igen inden for 5 sekunder.
Gentag denne procedure, indtil den lokale station modtages.

Vælg PTY

- 1 Tryk på (PTY) under FM-modtagelse.



Navnet på den aktuelle programtype vises, hvis stationen sender PTY-data.

- 2 Tryk gentagne gange på (PTY), indtil den ønskede programtype vises.

- 3 Tryk på (SEEK) +/-.
Enheden begynder at søge efter en station, der udsender den valgte programtype.

Med kortfjernbetjeningen

For at vælge programtypen i trin 2 skal du trykke på ↑ eller ↓.

Programtyper

NEWS (Nyheder), **AFFAIRS** (Aktuelt), **INFO** (Oplysning), **SPORT** (Sport), **EDUCATE** (Undervisning), **DRAMA** (Drama), **CULTURE** (Kultur), **SCIENCE** (Videnskab), **VARIED** (Blandet), **POP M** (Popmusik), **ROCK M** (Rockmusik), **EASY M** (Let underholdning), **LIGHT M** (Let klassisk), **CLASSICS** (Klassisk), **OTHER M** (Andre musiktyper), **WEATHER** (Vejret), **FINANCE** (Finansinformation), **CHILDREN** (Børneprogrammer), **SOCIAL A** (Sociale forhold), **RELIGION** (Religion), **PHONE IN** ("Ring ind"-programmer), **TRAVEL** (Rejser), **LEISURE** (Fritid), **JAZZ** (Jazzmusik), **COUNTRY** (Countrymusik), **NATION M** (Nationalmusik), **OLDIES** (Evergreens), **FOLK M** (Folkmusik), **DOCUMENT** (Dokumentarprogrammer)

Bemærk

Du kan ikke bruge denne funktion i lande/regioner, hvor PTY-data ikke er tilgængelige.

Indstille CT

- 1 Indstil "CT-ON" i opsætning (side 9).

Bemærkninger

- CT-funktionen virker ikke altid, selv om der modtages en RDS-station.
- Der kan være en forskel mellem det klokkeslæt, som CT-funktionen indstiller, og det faktiske klokkeslæt.

Andre funktioner

Ændre lydindstillingerne

Justere lydegenskaberne

— BAL/FAD

Du kan justere balance og fader.

- 1 Tryk gentagne gange på (SEL), indtil "BAL" eller "FAD" vises.

Punktet skifter som følger:

LOW* → MID* → HI* →

BAL (venstre-højre) → FAD (for-bag)

* Når EQ3 er aktiveret (side 8).

- 2 Tryk gentagne gange på lydstyrke +/--knappen for at justere det valgte punkt.

Efter 3 sekunder er indstillingen udført, og displayet vender tilbage til normal afspilnings/modtageindstilling.

Bemærk

Juster inden for 3 sekunder efter valg af punktet.

Med kortfjernbetjeningen

For at justere det valgte punkt i trin 2 skal du trykke på ←, ↑, → eller ↓.

Justering af equalizerkurven

— EQ3

Du kan justere og gemme equalizerindstillingerne for forskellige toneområder.

- 1 Vælg en kilde, og tryk derefter gentagne gange på (EQ3) for at vælge EQ3-type.

- 2 Tryk gentagne gange på (SEL), indtil "LOW", "MID" eller "HI" vises.

- 3 Tryk gentagne gange på lydstyrke +/--knappen for at justere det valgte punkt.

Lydstyrkeniveauet kan justeres i trin på 1 dB fra -10 til +10 dB.



Gentag trin 2 og 3 for at justere equalizerkurven.

For at gendanne den fabriksindstillede equalizerkurve, skal du trykke på og holde (SEL), før indstillingen er udført.

Efter 3 sekunder er indstillingen udført, og displayet vender tilbage til normal afspilnings/modtageindstilling.

Med kortfjernbetjeningen

For at justere det valgte punkt i trin 3 skal du trykke på ←, ↑, → eller ↓.

Justere opsætningspunkter — SET

- 1 Tryk på og hold (SEL).
Opsætningsdisplayet vises.
- 2 Tryk gentagne gange på (SEL) indtil det ønskede punkt vises.
- 3 Tryk på lydstyrke +/- -knappen for at vælge indstillingen (eksempel "ON" eller "OFF").
- 4 Tryk på og hold (SEL).
Opsætning er udført, og displayet vender tilbage til normal afspilnings/modtageindstilling.

Bemærk

De viste punkter er forskellige, afhængigt af kilde og indstilling.

Med kortfjernbetjeningen

For at justere det valgte punkt i trin 3 skal du trykke på ← eller →.

Følgende punkter kan indstilles (følg sidereferencen for nærmere oplysninger):
"●" angiver standardindstillingerne.

CLOCK-ADJ (side 4)
(Justere ur)

CT (Ur-klokkeslæt) Til at indstille "CT-ON" eller "CT-OFF" (●) (side 7, 8).

BEEP Til at indstille "BEEP-ON" (●) eller "BEEP-OFF".

DEMO*1 (Demonstration) (●) eller "DEMO-OFF" (side 4).

A.SCRL (Automatisk rulning) Til at rulle lange viste punkter automatisk, når der skiftes gruppe/spor.

- "A.SCRL-ON": for at rulle.
- "A.SCRL-OFF" (●): for ikke at rulle.

REG*2 (Regional) Til at indstille "REG-ON" (●) eller "REG-OFF" (side 7).

*1 Når enheden er slukket.

*2 Når FM modtages.

Brug af ekstra fjernbetjening

Kortfjernbetjening RM-X114

Knappernes placering

De tilsvarende knapper på fjernbetjeningen styrer de samme funktioner, som knapperne på enheden.

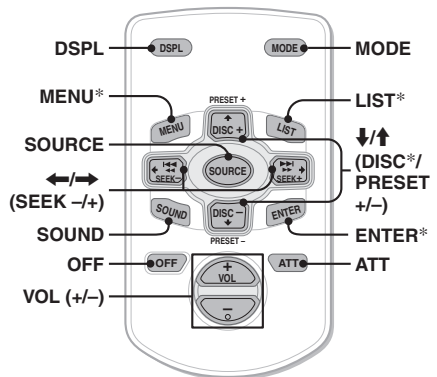

Følgende knapper på kortfjernbetjeningen har også andre knapper/funktioner end enheden.

• ←/→ (SEEK -/+)-knapper

For at styre radio/cd på samme måde som (SEEK) +/- på enheden. (For nærmere oplysninger om anden betjening, se "Med kortfjernbetjeningen" på hver side.)

• SOUND-knap

På samme måde som (SEL) på enheden.

• ↑/↓ (DISC*/PRESET +/-)-knapper

For at styre cd på samme måde som (1)/(2) +/- på enheden. (For nærmere oplysninger om anden betjening, se "Med kortfjernbetjeningen" på hver side.)

* Ikke til rådighed på denne enhed.

Bemærk

Hvis enheden slukkes, og displayet forsvinder, kan enheden ikke betjenes med kortfjernbetjeningen, med mindre der trykkes på (SOURCE) på enheden, eller der isættes en disk for først at aktivere den.

fortsættes på næste side →

Udskiftning af litiumbatteriet

Under normale forhold holder batteriet i ca. et år. (Levetiden kan dog blive kortere afhængigt af brugsforholdene.)

Når batteriet bliver svagt, formindskes kort-fjernbetjeningens rækkevidde. Udskift batteriet med et nyt CR2025-lithiumbatteri. Der opstår brand- eller eksplosionsfare, hvis du bruger en anden type batteri.

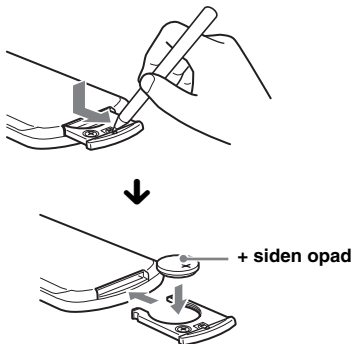

Bemærkninger om litiumbatteriet

- Hold litiumbatteriet uden for børns rækkevidde. Søg omgående læge, hvis batteriet sluges.
- Aftør batteriet med en tør klud, så kontakten bliver god.
- Sørg for at batteriets poler vender rigtigt, når det isættes.
- Batteriet må ikke holdes med en metalpincet, da der kan opstå kortslutning.

ADVARSEL

Batteriet kan eksplodere, hvis det behandles forkert. Batteriet må ikke genoplades, skilles ad eller bortkastes i åben ild.

Yderligere oplysninger

Forholdsregler

- Hvis din bil har været parkeret direkte i solen, skal du lade enheden afkøle, inden du betjener den.
- Motorantennen slås automatisk ud, mens enheden er i drift.

Dannelse af kondensvand

På en regnevejrsdag eller i et meget fugtigt område kan der dannes kondensvand inden i enhedens linser og display. Hvis det sker, fungerer enheden ikke korrekt. Tag i det tilfælde disken ud, og vent i ca. en time, indtil fugten er fordampet.

Sådan opretholdes en høj lyd kvalitet

Pas på ikke at spille juice el.lign. på enheden eller diskene.

Bemærkninger om diske

- Hold disken ren ved at undgå at berøre dens overflade. Hold en disk på kanterne.
- Opbevar diskene i deres hylstre eller disk-magasiner, når de ikke er i brug.
- Udsæt ikke diske for varme/høje temperaturer. Lad dem ikke ligge på instrumentbrættet/baghylden i en parkeret bil.
- Undgå at påsætte etiketter eller at bruge diske med tryksværte/klistrester. Der kan opstå problemer med disse diske; de kan holde op med at dreje rundt, kan forårsage funktionsfejl eller kan ødelægge disken.



- Undgå at bruge diske med påklistede etiketter eller mærkater. Der kan opstå følgende funktionsfejl ved brug af sådanne diske:
 - Disken kan ikke udkastes (fordi etiketten eller mærkaten skaller af og tilstopper udkastmekanismen).
 - Lyddata kan ikke læses korrekt (f.eks. spring i afspilning eller ingen afspilning) fordi etiketten eller mærkaten krymper pga. varme, så disken bøjes.
- Diske som ikke er af standardform (f.eks. hjerte, firkantet, stjerne) kan ikke afspilles på enheden. Hvis du forsøger af afspille dem, kan det beskadige enheden. Brug ikke den type diske.
- Du kan ikke afspille 8 cm cd'ere.

- Rens diskene med en almindelig rensklud inden afspilning. Tør disken af fra midten og udad. Brug ikke opløsningsmidler, f.eks. rensbenzin, fortynder, almindelige rengøringsmidler eller antistatisk spray beregnet til vinylplader.



Bemærkninger om cd-r/cd-rw-diske

- Nogle cd-r'ere/cd-rw'ere (afhængigt af det udstyr, der bruges til optagelse, eller diskens tilstand) kan ikke afspilles på enheden.
- Du kan ikke afspille en cd-r/en cd-rw, der ikke er finaliseret.

Musikdiske kodet med teknologi til ophavsretsbeskyttelse

Dette produkt er designet til at afspille diske, der opfylder cd-standarden (Compact Disc).

På det seneste har nogle pladeselskaber markedsført forskellige musikdiske kodet med beskyttelse af ophavsret. Vær opmærksom på, at der blandt disse diske er nogle, som ikke opfylder cd-standarden og ikke kan afspilles med dette produkt.

Om MP3-filer

MP3 (står for MPEG-1 Audio Layer-3) er et standardformat til komprimering af musikfiler. Det komprimerer lyd-cd-data til ca. 1/10 af den oprindelige størrelse.

- Enheden er kompatibel med formaterne ISO 9660 Level 1/Level 2, udvidet Joliet/Romeo, ID3-tag version 1.0, 1.1, 2.2, 2.3 og 2.4, og Multi Session.
- Det maksimale antal:
 - mapper (grupper): 150 (inkl. rodmapper og tomme mapper).
 - MP3-filer (spor) og mapper som kan indeholdes på en disk: 300 (hvis et fil/mappenavn indeholder mange tegn, bliver dette tal mindre end 300).
 - tegn, der kan vises for et mappenavn/spor er 32 (Joliet), eller 32/64 (Romeo); ID3-tag 15/30 tegn (1.0, 1.1, 2.2 og 2.3) eller 63/126 tegn (2.4).

Afspilningsrækkefølge for MP3-filer

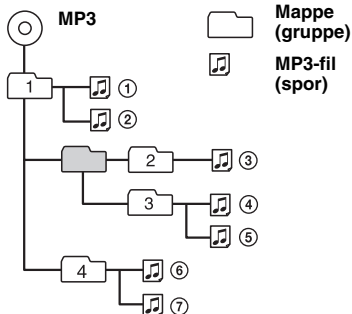

Bemærkninger

- Sørg for at finalisere disken inden brug på enheden.
- Ved navngivning af en MP3-fil skal du huske at tilføje filtypen ".mp3" til filnavnet.
- Hvis du afspiller en MP3-fil med høj bithastighed, f.eks. 320 kbps, kan lyden falde bort i korte øjeblikke.
- Ved afspilning af en VBR (variabel bithastighed) MP3-fil, og ved frem/tilbageafspilning, vises den forløbne afspilningstid muligvis ikke nøjagtigt.
- Når disken er optaget i Multi Session, genkendes og afspilles kun det første spor i første session-formatet (alle andre formater overspringes). CD-DA, ATRAC-cd og MP3 er formater med forrang.
 - Når det første spor er en CD-DA, afspilles kun CD-DA fra første session.
 - Når det første spor ikke er en CD-DA, afspilles en ATRAC-cd- eller MP3-session. Hvis disken ikke har data i nogen af disse formater, vises "NO MUSIC".

Om ATRAC-cd

ATRAC3plus-format

ATRAC3, (står for Adaptive Transform Acoustic Coding 3) er en lydkomprimeringsteknologi, der komprimerer lyd-cd-data til ca. 1/10 af den oprindelige størrelse. ATRAC3plus er et udvidet format af ATRAC3, der komprimerer lyd-cd-data til ca. 1/20 af den oprindelige størrelse. Enheden accepterer både ATRAC3- og ATRAC3plus-formatet.

ATRAC-cd

ATRAC-cd er optagede lyd-cd-data, der er komprimeret til ATRAC3- eller ATRAC3plus-formatet med brug af autoriseret software, f.eks. SonicStage 2.0 eller nyere, eller SonicStage Simple Burner.

- Det maksimale antal:
 - mapper (grupper): 255
 - filer (spor): 999
- Tegn for et mappe/filnavn, og tekstdata skrevet af SonicStage, vises.

For nærmere oplysninger om ATRAC-cd, se vejledningen til SonicStage eller SonicStage Simple Burner.

Bemærk

Sørg for at oprette ATRAC-cd'en med autoriseret software, f.eks. SonicStage 2.0 eller nyere, eller SonicStage Simple Burner 1.0 eller 1.1, som leveres Sony Network-produkter.

Henvend dig til nærmeste Sony-forhandler, hvis du har nogen spørgsmål eller problemer vedrørende enheden, der ikke er dækket i denne vejledning.

Vedligeholdelse

Udskiftningssikringen

Når du udskifter sikringen, skal du sørge for at bruge en med et amperetal, der svarer til den originale sikring. Hvis sikringen springer, skal du kontrollere strømtilslutningen og udskifte sikringen. Hvis sikringen springer igen efter udskiftningen, kan der være en intern funktionsfejl. I så fald skal du kontakte din nærmeste Sony-forhandler.

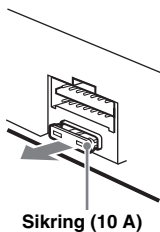

Rensning af forbindelsesstikkene

Enheden virker ikke altid korrekt, hvis forbindelsesstikkene mellem enheden og frontpanelet ikke er rene. For at forhindre dette, skal du tage frontpanelet af (side 4) og rense forbindelsesstikkene med en vatpind dyppet i sprit. Brug ikke for megen kraft, da forbindelsesstikkene ellers kan blive beskadigede.

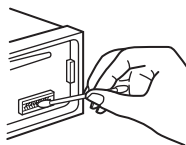

Hovedenhed

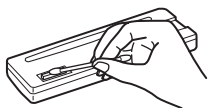

Frontpanelets bagside

Bemærkninger

- Af sikkerhedsmæssige grunde bør du slå tændingen fra og fjerne nøglen fra tændingskontakten, inden du renser forbindelsesstikkene.
- Bører aldrig forbindelsesstikkene direkte med fingrene eller en metalgenstand.

Tage enheden ud

1 Fjern beskyttelsesrammen.

- 1 Løsn frontpanelet (side 4).
- 2 Sæt udløsernøglerne i indgreb sammen beskyttelsesrammen.

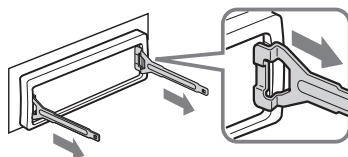

Ret udløsernøglerne

- 3 Træk udløsernøglerne ud for at fjerne beskyttelsesrammen.

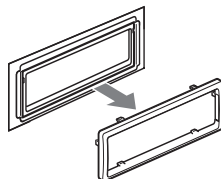

2 Tag enheden ud.

- 1 Isæt begge udløsernøgler på samme tid, indtil de klikker på plads.

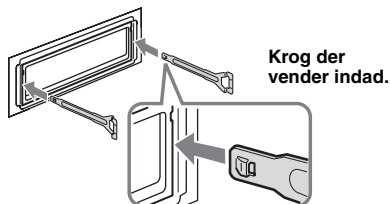

Krog der vender indad.

- 2 Træk i udløsernøglerne for at løsne enheden.

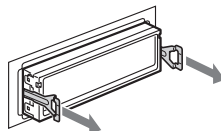

- 3 Skyd enheden ud af monteringsrammen.

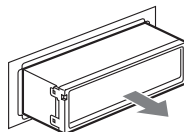

Specifikationer

Cd-afspiller

Signal/støjforhold: 120 dB

Frekvensreaktion: 10 – 20.000 Hz

Wow og flutter: Ikke målelig

Tuner

FM

Indstillingsområde: 87,5 – 108,0 MHz

Antennestik: Ekstern antenestikforbindelse

Mellemfrekvens: 10,7 MHz/450 kHz

Brugbar følsomhed: 9 dBf

Selektivitet: 75 dB ved 400 kHz

Signal/støjforhold: 67 dB (stereo), 69 dB (mono)

Harmonisk forvrængning ved 1 kHz: 0,5 % (stereo), 0,3 % (mono)

Separation: 35 dB ved 1 kHz

Frekvensreaktion: 30 – 15.000 Hz

MW/LW

Indstillingsområde

MW: 531 – 1.602 kHz

LW: 153 – 279 kHz

Antennestik: Ekstern antenestikforbindelse

Mellemfrekvens: 10,7 MHz/450 kHz

Følsomhed: MW: 30 µV, LW: 40 µV

Effektforstærker

Udgange: Højttalerudgange (sikre forbindelsesstik)

Højttalerimpedans: 4 – 8 ohm

Maksimal udgangseffekt: 50 W × 4 (ved 4 ohm)

Generelt

Udgange:

Lyd-udgangsklemme (bag)

Tilslutningsklemme for motorantennenrelæ-kontrol

Tilslutningsklemme for effektforstærker-kontrol

Indgange:

Tilslutningsklemme for telefon ATT-kontrol

Tilslutningsklemme for antenneindgang

Tonekontroller:

Lav: ±10 dB ved 60 Hz (XPLOD)

Mellem: ±10 dB ved 1 kHz (XPLOD)

Høj: ±10 dB ved 10 kHz (XPLOD)

Strømkrav: 12 V jævnstrøm bilbatteri

(negativ jordforbindelse)

Mål: Ca. 178 × 50 × 176 mm (b/h/d)

Monteringsmål: Ca. 182 × 53 × 161 mm (b/h/d)

Vægt: Ca. 1,2 kg

Medfølgende tilbehør:

Dele til installation og tilslutning (1 sæt)

Etui til frontpanel (1)

Ekstra tilbehør:

Kortfjernbetjening: RM-X114

Patenter i USA og andre lande på licens fra

Dolby Laboratories.

Design og specifikationer kan ændres uden forudgående varsel.



- Der er brugt blyfrit loddemetal til at lodde bestemte dele. (Mere end 80 %)
- Der er ikke brugt halogenerede flammehæmmende midler i printpladerne.
- Der er ikke brugt halogenerede flammehæmmende midler i kabinetter.
- Der er ikke brugt polystyren i emballagen.

Fejlsøgning

Med den følgende kontrolliste kan du afhjælpe problemer, du kan få med enheden. Inden du går igennem nedenstående kontrolliste, bør du kontrollere fremgangsmåden for tilslutning og betjening.

Generelt

Der er ingen strømtilførsel til enheden.

- Kontroller tilslutningen. Hvis alt er i orden, skal du kontrollere sikringen.
- Hvis enheden slukkes, og displayet forsvinder, kan enheden ikke betjenes med kortfjernbetjeningen.
→ Tænd enheden.

Motorantennen slås ikke ud.

Motorantennen har ikke en relæboks.

Ingen lyd.

- Lydstyrken er lav.
- ATT-funktionen er aktiveret, eller Telephone ATT-funktionen (når forbindelseskablet fra en biltelefon tilsluttet til ATT-ledningen) er aktiveret.
- Faderkontrollen (FAD) er ikke indstillet på positionen for et to-højttalersystem.

Ingen biplyd.

- Bip-lyden er annulleret (side 9).
- Der er tilsluttet en ekstra effektforstærker, og du bruger ikke den indbyggede forstærker.

Hukommelsens indhold er blevet slettet.

- Der er blevet trykket på RESET-knappen.
→ Du skal lagre i hukommelsen igen.
- Strømtilslutningsledningen eller batteriet er blevet afbrudt.
- Strømtilslutningsledningen er ikke tilsluttet korrekt.

Lagrede stationer og korrekt klokkeslæt er slettet.

Sikringen er sprunget.

Sikringen er sprunget, når tændingsnøglens position skiftes.

Ledningerne er ikke tilpasset korrekt til bilens tilbehørsstrømtilslutning.

Displayet forsvinder fra/vises ikke på displayvinduet.

- Displayet forsvinder, hvis du trykker på og holder **(OFF)**.
→ Tryk på og hold **(OFF)** igen, indtil displayet vises.
- Forbindelsesstikkene er beskidte (side 12).

fortsættes på næste side →

Cd-afspilning

Disken kan ikke lades.

- En anden disk er allerede ladet.
- Disken er isat omvendt eller forkert med kraft.

Disken afspilles ikke.

- Defekt eller snavset disk.
- Cd-r'erne/cd-rw'erne er ikke til lydbrug (side 11).

MP3-filer kan ikke afspilles.

Disken svarer ikke til MP3-format og -version (side 11).

Det tager længere tid at afspille MP3-filer end andre filer.

Ved følgende diske tager det længere tid at begynde afspilning.

- en disk, som er optaget med en kompliceret træstruktur.
- en disk, som er optaget i multisession.
- en disk, som kan tilføjes data.

ATRAC-cd'en kan ikke afspilles.

- Disken er ikke oprettet med autoriseret software, f.eks. SonicStage eller SonicStage Simple Burner.
- Spor, der ikke er inkluderet i en gruppe, kan ikke afspilles.

Displaypunkter ruller ikke.

- For diske med særligt mange tegn kan de ikke altid rulles.
- "A.SCRL" er indstillet på OFF.
→ Indstil på "A.SCRL-ON" (side 9).

Lyden hopper.

- Installation er ikke korrekt.
→ Installer enheden i en vinkel på mindre end 45° på et stabilt sted i bilen.
- Defekt eller snavset disk.

Betjeningsknapperne fungerer ikke.

Disken udkastes ikke.

Tryk på RESET-knappen (side 4).

Radiomodtagelse

Stationerne kan ikke modtages.

Lyden generes af støj.

- Tilslut en motorantenne-kontrolledning (blå) eller tilbehørsstrømledning (rød) til strømledningen på bilens antenneforstærker. (Kun hvis bilen har en indbygget FM/MW/LW-antenne i bag/sideruden.)
- Kontrollér tilslutningen af bilantennen.
- Den automatisk antenne slås ikke ud.
→ Kontrollér tilslutningen af motorantenne-kontrolledningen.
- Kontrollér frekvensen.

Det er ikke muligt at stille ind på forvalgte stationer.

- Frekvensen skal lagres korrekt i hukommelsen.
- Radiosignalet er for svagt.

Det er ikke muligt at stille automatisk ind på stationer.

- Indstillingen af lokal søgning er ikke korrekt.
→ Indstilling standser for ofte:
Tryk på (SENS), indtil "LOCAL-ON" vises.
→ Indstilling standser ikke ved en station:
Tryk gentagne gange på (SENS), indtil "MONO-ON", "MONO-OFF" (FM), eller "LOCAL-OFF" (MW/LW) vises.
- Radiosignalet er for svagt.
→ Indstil manuelt.

"ST"-indikationen blinker ved FM-modtagelse.

- Indstil frekvensen præcist.
- Radiosignalet er for svagt.
→ Tryk på (SENS) for at indstille mono-modtagelse på "MONO-ON".

Et FM-program, der udsendes i stereo, høres i mono.

Enheden er indstillet på monomodtagelse.

→ Tryk på (SENS), indtil "MONO-OFF" vises.

RDS

SEEK begynder efter få sekunders lytning.

Stationen er ikke en TP-station eller har svagt signal.

→ Desaktiver TA (side 7).

Ingen trafikmeldinger.

- Aktiver TA (side 7).
- Stationen sender ikke trafikmeldinger, selv om den er en TP-station.
→ Stil ind på en anden station.

PTY viser "-----".

- Den aktuelle station er ikke en RDS-station.
- Der er ikke blevet modtaget RDS-data.
- Stationen specificerer ikke programtypen.

Fejldisplays/meddelelser

ERROR

- Disken er beskidt eller isat omvendt.
→ Rens disken eller sæt den korrekt i.
- Disken kan ikke afspilles på grund af et problem.
→ Isæt en anden disk.

FAILURE

Tilslutningen af højttaler/forstærker er forkert.
→ Se den medfølgende installation/tilslutningsvejledning for at kontrollere tilslutningen.

L.SEEK +/-

Lokal søgeindstilling er slået til ved automatisk indstilling.

NO AF

Der findes ikke en alternativ frekvens for den aktuelle station.

→ Tryk på (SEEK) +/- mens stationsnavnet blinker. Enheden begynder søgning efter en anden frekvens med de samme PI (Programme Identification)-data ("PI SEEK" vises).

NO ID3

Der er ikke skrevet ID3-tag-data i MP3-filen.

NO INFO

Der er ikke skrevet tekstdata i ATRAC3/ATRAC3plus-filen.

NO MUSIC

Disken er ikke en musikfil.

→ Indsæt en musik-cd.

NO NAME

Der er ikke skrevet et spor/gruppe/disknavn på sporet.

NO TP

Enheden fortsætter søgning efter TP-stationer til rådighed.

OFFSET

Der kan være en intern funktionsfejl.

→ Kontroller tilslutningen. Henvend dig til nærmeste Sony-forhandler, hvis fejlindikationen fortsat vises på displayet.

READ

Enheden læser alle spor- eller grupperedata på disken.

→ Afvent automatisk begyndelse af afspilning, når læsningen er udført. Afhængigt af diskstrukturen kan det tage mere end et minut.

RESET

Enheden kan ikke betjenes på grund af et problem.

→ Tryk på RESET-knappen (side 4).

"LLLLL" eller "RRRR"

Ved frem- eller tilbagespoling har du nået begyndelsen eller slutningen af disken, og kan ikke gå længere.

"_"

Tegnet kan ikke vises af enheden.



Hvis disse løsninger ikke hjælper, skal du henvende dig til nærmeste Sony-forhandler. Hvis du bringer enheden til reparation pga. problemer med cd-afspilning, skal du tage den disk med, der blev brugt på det tidspunkt, da problemet begyndte.

Tervetuloa!

Onnittelut tämän Sony'n cd-soittimen hankinnasta! Voit käyttää autossa seuraavia toimintoja.

- Cd:n toisto

Voit toistaa levyjä: cd-da (myös cd-tekstit*), cd-r/rw (myös monitalennuksia sisältävät mp3-tiedostot (s. 11)) ja atrac-cd (atrac3- ja atrac3plus -formaatit (s. 11)).

Levytyypit	Levyn merkintä
CD-DA	
MP3 ATRAC CD	

- Radiovastaanotto:

- Voit tallentaa aina 6 asemaa jokaiselle aaltoalueelle (FM1 (ULA), FM2, FM3, MW (KA) ja LW (PA)).
- BTM-toiminto (Voimakkaimpien asemien tallennus): Laite valitsee voimakkainta lähetettä lähettävät asemat ja tallentaa ne muistiin.

- RDS-palvelut:

Voit käyttää ULA-asemia RDS-järjestelmällä (Radio Data System).

* Cd-text-levy on cd-da-levy, jossa on tietoja levystä, esittäjästä ja raidan nimistä.

Varoitus, joka koskee autoja, joiden virtalukosta puuttuu ACC-asento

Kun olet katkaissut virran autosta virta-avaimella, paina ja pidä painettuna laitteen (OFF)-painiketta, kunnes näytöstä sammuu valo.

Muussa tapauksessa virta ei kytkeydy päältä laitteesta, mikä kuluttaa virtaa akusta.

CLASS 1
LASER PRODUCT

Tämä tarra sijaitsee laitteen pohjassa.

SonicStage ja sen logo ovat Sony Corporationin tavaramerkkejä.

ATRAC, ATRAC3, ATRAC3plus ja niiden logot ovat Sony Corporationin tavaramerkkejä.

Aloittaminen

Asetusten nollaaminen	4
Kellonajan asettaminen	4
DEMO-tila	4
Etupaneelin irrottaminen	4
Etupaneelin kiinnittäminen	4

Säädinten sijainti ja perustoiminnot

Päälaite	5
--------------------	---

CD

Näyttöyksiköt	6
Jatkuva toisto ja satunnaissoitto	6

Radio

Radioasemien tallentaminen pikavalintoihin ja kuuntelu	6
Automaattinen tallennus — BTM	6
Radioasemien manuaalinen tallennus	6
Muistiin tallennettujen asemien vastaanotto	6
Asemien automaattinen esiviritys	6
RDS	7
Yhteenveto	7
AF- ja TA/TP-toimintojen asettaminen	7
PTY:n valinta	8
CT-asetuksen tekeminen	8

Muut toiminnot

Ääniasetusten muuttaminen	8
Äänenlaadun muuttaminen — BAL/FAD	8
Taajuuskäyrän säätäminen — EQ3	8
Asetusyksikköjen asettaminen — SET	9
Lisälaitteena saatavaa kauko-ohjainta käyttämällä	9
Kauko-ohjainkortti RM-X114	9

Lisätietoja

Yleisiä käyttö-ohjeita	10
Levyjä koskevia huomautuksia	10
Mp3-tiedostoista	11
Atrac-cd:stä	11
Huolto ja kunnossapito	12
Laitteen irrottaminen	12
Tekniset tiedot	12
Vianetsintä	13
Vikanäytöt /Tiedotteet	14

Aloittaminen

Asetusten nollaaminen

Ennen laitteen ensimmäistä käyttökertaa tai sen jälkeen kun autonakku on vaihdettu tai liitäntöjä on muutettu, laite on nollattava. Irrota etupaneeli ja paina RESET-painiketta jollakin terävällä esineellä, kuten kuulakärkikynällä.

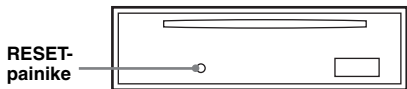

Huomautus

RESET-painikkeen painaminen nolaa kellonajan asetuksen ja joitakin muita muistiin tallennettuja asetuksia.

Kellonajan asettaminen

Kellossa on 24 tunnin digitaalinen näyttö.

- 1 Paina ja pidä painettuna (SEL)-painiketta.**
Asetusnäyttö tulee esiin.
- 2 Paina (SEL)-painiketta niin monta kertaa kuin tarvitaan, että "CLOCK-ADJ" ilmestyy näyttöön.**
- 3 Paina (DSPL)-painiketta.**
Tuntilukemat alkavat vilkkua.
- 4 Aseta tunti- ja minuuttilukemat painamalla äänvoimakkuuden +/- -säädintä.**
Digitaalisen ilmaisimen siirtämiseksi paina (DSPL)-painiketta.
- 5 Paina (SEL)-painiketta.**
Kello lähtee kulkemaan ja seuraava asetusnäyttö tulee esiin.
- 6 Paina ja pidä painettuna (SEL)-painiketta.**
Asetukset on nyt tehty.

Paina kellon esiin saamiseksi (DSPL)-painiketta. Paina (DSPL)-painiketta uudelleen edelliseen näyttöön palaamiseksi.

Vihje

Kello voidaan asettaa aikaan automaattisesti RDS-toiminnon avulla (s. 8).

Kauko-ohjainkorttia käyttäen

Paina tuntilukemien asettamiseksi kohdassa 4 ↑ tai ↓ -painiketta.

DEMO-tila

Virran ollessa katkaistuna laitteesta kellonäyttö tulee esiin ensimmäisenä ja sen jälkeen esittelytila (DEMO) tuo esiin esittelynäytön.

Aseta DEMO-tilan peruuttamiseksi se "DEMO-OFF" -tilaan asetuksista (s. 9) virran ollessa katkaistuna laitteesta.

Etupaneelin irrottaminen

Voit irrottaa etupaneelin tästä laitteesta laitteen varastamisen estämiseksi.

Varoittava piippaus

Katkaistessasi virran virta-avaimella irrottamatta ensin etupaneelia, varoittava hälytyspiippaus tulee kuuluviin muutamaksi sekunniksi. Hälytysääni kuuluu ainoastaan silloin kun laitteiston sisäänrakennettua vahvistintä käytetään.

1 Paina (OFF)-painiketta.

Laitteesta katkaistaan virta.

2 Paina kohtaa ⬆ ja vedä etupaneelia sen jälkeen itseäsi kohti.

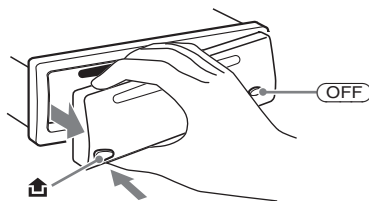

Huomautuksia

- Älä pudota etupaneelia tai paina liikaa sitä ja sen näyttöä.
- Älä altista etupaneelia kuumuudelle/suurille lämpötiloille tai kosteudelle. Älä jätä sitä pysäköityyn autoon ja erityisesti sen kojelaudalle tai hattuhyllylle.

Vihje

Kuljettaessasi etupaneelia käytä laitteen mukana toimitettua etupaneelin koteloa.

Etupaneelin kiinnittäminen

Kiinnitä etupaneelin osa (A) laitteen osaan (B) kuvituksen mukaisesti, ja paina sen vasenta reunaa paikalleen, kunnes se napsahtaa kiinni.

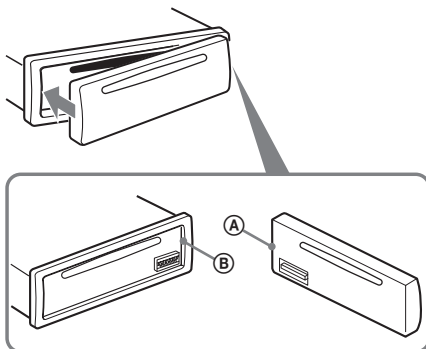

Huomautus

Älä aseta mitään esineitä etupaneelin sisäpinnalle.

Päälaite

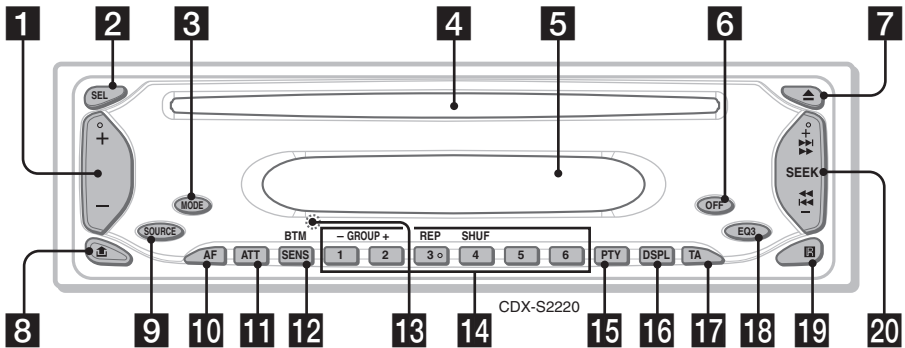

Lue yksityiskohtaisempia tietoja nimien jälkeisiltä sivuilta.

- 1 Äänenvoimakkuuden +/- -säätöpainike**
Äänenvoimakkuuden säätäminen.
- 2 SEL-painike (valinta) 4, 8, 9**
Yksiköiden valitseminen.
- 3 MODE-painike 6**
Radion aaltoalueen valinta (FM/MW/LW).
- 4 Levyaukko**
Aseta levy levyaukkoon (etikettipuoli ylöspäin), ja toisto käynnistyy.
- 5 Näyttö**
- 6 OFF-painike**
Äänilähteen päältä/päällekytkeminen
- 7 ▲ -(poisto)painike**
Levyn ulos ottamiseksi.
- 8 🏠 -painike (etupaneelin irrotus) 4**
- 9 SOURCE-painike**
Äänilähteen päällekytkeminen/vaihtaminen (Radio/CD)
- 10 AF-painike (Vaihtoehtoiset taajuudet) 7**
AF-asetuksen tekeminen RDS-toiminnolla.
- 11 ATT-painike (äänenvaimennus)**
Äänenvoimakkuuden vaimentaminen. Paina painiketta uudelleen vaimennuksen peruuttamiseksi.
- 12 SENS/BTM-painike 6**
Heikosti kuuluvan radiovastaanoton parantaminen LOCAL/MONO (paina); BTM-toiminnon käynnistäminen (paina ja pidä painettuna).
- 13 RESET-painike** (sijaitsee etupaneelin takana) 4
- 14 Numeropainikkeet**
Radio:
Radioasemien vastaanottaminen (paina); radioasemien tallentaminen (paina ja pidä painettuna).
CD:
①/②: **GROUP*** -/+
Soittoryhmien ohittaminen (paina); useamman soittoryhmän ohittaminen kerrallaan (paina ja pidä painettuna).
③: **REP 6**
④: **SHUF 6**
- 15 PTY-painike (ohjelmatyyppi) 8**
RDS-toiminnon PTY valitsemiseksi.
- 16 DSPL-painike (näyttö) 4, 6, 7**
Näyttöyksiköiden vaihtaminen.
- 17 TA (Liikennetiedotukset) 7**
TA/TP-asetuksen tekeminen RDS-toiminnossa.
- 18 EQ3-painike (taajuuskorjain) 8**
Taajuuskorjauksen tyyppin (XPLOD, VOCAL, CLUB, JAZZ, NEW AGE, ROCK, CUSTOM ja OFF) valinta.
- 19 Kauko-ohjainkortin anturi 9**
- 20 SEEK +/- -painike**
Radio:
Radioasemien virittämiseen automaattisesti (paina); radioaseman virittämiseksi manuaalisesti (paina ja pidä painettuna).
CD:
Raitojen ohittamiseksi (paina); useamman raidan ohittamiseksi (paina, ja paina uudelleen noin sekunnin kuluttua sekä pidä painettuna); pikasiirto eteen/taaksepäin raidalla (paina ja pidä painettuna).

* Mp3/atrac-cd:tä toistettaessa.

Näyttöyksiköt

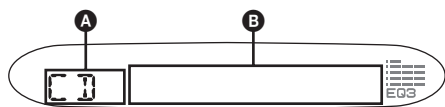

A Toistolaite

B Raidan numero/kulunut toisto-aika, levyn/esittäjän nimi, soittoryhmän numero*1, soittoryhmän nimi, raidan nimi, tekstitiedot*2, kello

*1 Soittoryhmän numero näytetään ainoastaan silloin kun soittoryhmää vaihdetaan.

*2 Mp3-levyä toistettaessa ID3-tagit tulevat esiin, ja atrac-cd:tä toistettaessa SonicStage tms. ohjelmistolla kirjoitetut tekstitiedot tulevat esiin.

Paina näyttöyksikön vaihtamiseksi **B** (DSPL) -painiketta.

Vihje

Näytettävät näyttöyksiköt riippuvat levytyypistä, tallennusformaatista ja asetuksista. Yksityiskohtaisia tietoja mp3:sta on s. 11; atrac-cd:stä s. 11.

Jatkuva toisto ja satunnaissoitto

1 Paina toiston aikana **(3)** (REP)- tai **(4)** (SHUF) -painiketta niin monta kertaa kuin tarvitaan, että haluttu asetus tulee esiin.

Valitse	Toistaaksesi
REP-TRACK	raitaa jatkuvalla toistolla.
REP-GP*	toistaaksesi soittoryhmää jatkuvalla toistolla.
SHUF-GP*	toistaaksesi soittoryhmää satunnaissoitolla.
SHUF-DISC	levyn raitoja arvotussa järjestyksessä.

* Mp3/atrac-cd:tä toistettaessa.

Valitse normaaliin toistoon palaamiseksi "REP-OFF" tai "SHUF-OFF".

Radioasemien tallentaminen pikavalintoihin ja kuuntelu

Muistutus

Virittäessäsi asemia autoa ajaessasi käytä voimakkaimpien asemien viritystoimintoa (BTM) onnettomuuksien välttämiseksi.

Automaattinen tallennus — BTM

1 Paina **(SOURCE)**-painiketta niin monta kertaa kuin tarvitaan, että näytölle ilmestyy "TUNER".

Paina aaltoalueen vaihtamiseksi **(MODE)**-painiketta niin monta kertaa kuin tarvitaan. Voit valita aaltoalueeksi jonkin seuraavista: FM1 (ULA), FM2, FM3, MW (KA) tai LW (PA).

2 Paina ja pidä painettuna **(BTM)**-painiketta, kunnes "BTM" alkaa vilkkua näytöllä.

Laite tallentaa muistiin asemat niiden taajuuksilukemien mukaisessa järjestyksessä. Piippaus vahvistaa asetuksen tallennuksen muistiin.

Radioasemien manuaalinen tallennus

1 Kun olet virittänyt kohdalleen radio-aseman, jonka haluat tallentaa pikavalintapaikalle, paina ja pidä painettuna jotakin numeropainiketta **(1)–(6)**, kunnes näytölle ilmestyy "MEM".

Numeropainikkeen ilmaisin ilmestyy näytölle.

Huomautus

Jos yrität tallentaa uutta asemaa pikavalintapaikalle, jolle on jo tallennettu asema, vanha asema häviää, ja uusi tulee voimaan.

Vihje

Kun RDS-asema on tallennettu pikavalintapaikalle, sen AF/TA-asetus tallennetaan samalla kertaa (s. 7).

Muistiin tallennettujen asemien vastaanotto

1 Valitse aaltoalue ja paina sen jälkeen jotakin numeropainiketta **(1)–(6)**.

Kauko-ohjainkorttia käyttäen

Paina pikavalinta-asemien valitsemiseksi **↑** tai **↓** -painiketta.

Asemien automaattinen esiviritys

1 Valita aaltoalue ja paina sen jälkeen **(SEEK) +/-** -painiketta aseman hakemiseksi.

Haku keskeytyy laitteen löytäessä aseman. Jatka hakua, kunnes haluttu asema on löytynyt.

Vihje

Jos tunnet haettavan radioaseman taajuuden, paina ja pidä sisäänpainettuna (SEEK) +/- -painike paikantaaksesi kohdalleen suunnilleen oikeaan taajuuden, ja paina sen jälkeen (SEEK) +/- -painiketta niin monta kertaa kuin tarvitaan halutun taajuuden hienosäätämiseksi kohdalleen (manuaalinen viritys).

RDS

Yhteenveto

Radio Data System -palvelulla (RDS) varustetut ULA-asetat lähettävät normaalin ohjelmasignaalin ohessa ylimääräisiä, ei-kuunneltavassa digitaalisessa muodossa olevia tekstitietoja.

Näyttöyksiköt

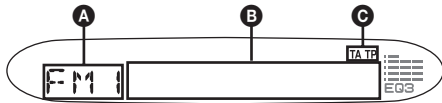

A Aaltoalue, toiminto

B Taajuus*1 (Aseman nimi), kello, RDS-tiedot

C TA/TP*2

*1 RDS-asetamaa kuunneltaessa taajuuslukemien vasemmalla puolella näkyvä *

*2 "TA" viikkuu näytöllä liikennetiedotetta lähetettäessä. "TP" palaa näytöllä sellaista asemaa vastaanotettaessa.

Paina näyttöyksikön B vaihtamiseksi (DSPL) -painiketta.

RDS-palvelut

Tämä viritin lähettää automaattisesti seuraavat RDS-palvelut:

A (Vaihtoehtoiset taajuudet) Valitsee ja virittää ohjelman sitä voimakkaimmalla signaalilla verkossa lähetettävälle asemalle. Tätä toimintoa käyttämällä voit keskeytyksettä kuunnella samaa ohjelmaa pitkää ajomatkaa ajaessasi tarvitsematta virittää radiota käsin aina tätä ohjelmaa lähetettävälle asemalle.

TA (Liikennetiedotukset)/**TP** (Liikenne-ohjelma) Lähettää tuoreita liikenneuutisia/ohjelmia. Liikennetiedotuksen/ohjelman käynnistyessä lähetykset siirtyvät kuunnellulta äänilähteeltä liikennelähetykseen.

PTY (Ohjelmatyypit) Näyttää parhaillaan kuunneltavan ohjelman tyyppin. Hakee myös asemia valitun ohjelmatyyppin perusteella.

CT (Kellonaika) RDS-lähetyksen mukana tuleva CT-data (kellonaikatiedot) asettaa kellon oikeaan aikaan.

Huomautuksia

- Maasta/alueesta riippuen kaikkia RDS-palveluita ei välttämättä ole käytettävissä.
- RDS ei toimi, jos lähetesignaalin voimakkuus on heikko tai ellei kohdalleen viritetty asema lähetä RDS-tietoja.

AF- ja TA/TP-toimintojen asettaminen

- Paina (AF) ja/tai (TA) -painiketta niin monta kertaa kuin tarvitaan, että haluttu asetus tulee esiin

RDS-asettien tallentaminen AF- tai TA-asetuksilla

Voit esivirittää RDS-asetat AF/TA-asetuksella. Jos käytät BTM-toimintoa, ainoastaan RDS-asetat tallennetaan samalla AF/TA-asetuksella. Jos esivirität asemat pikavalintapaikoille käsin, voit esivirittää sekä RDS- että ei-RDS-asetat kunkin omalla AF/TA-asetuksellaan.

- Aseta AF/TA-asetus, ja tallenna sen jälkeen asema BTM-toiminnolla tai käsin.

Liikennetiedotusten äänenvoimakkuuden esiasetus

Voit esiasettaa liikennetiedotusten äänenvoimakkuuden, ettei mikään niistä jäisi kuulematta.

- Paina äänenvoimakkuudensäädön +/- -painiketta niin monta kertaa kuin tarvitaan äänenvoimakkuustason säätämiseksi.

- Paina ja pidä painettuna (TA) -painiketta, kunnes näytölle ilmestyy "TA".

Hätätiedotusten vastaanotto

AF- tai TA-toiminnon ollessa käytössä hätätiedotteet keskeyttävät automaattisesti aikaisemmin valitun äänilähteen toiston.

Alueohjelman kuunteleminen keskeytyksettä — REG

AF-toiminnon ollessa käytössä: tämän laitteen tehdasasetus rajoittaa kuuntelun yhdelle alueelle, jolloin asema ei siirry toiselle alueohjelmaa voimakkaammalla signaalilla lähetettävälle asemalle.

Jos poistut tämän alueohjelman vastaanottoalueelta, valitse asetusvalikosta "REG-OFF" (s. 9).

Huomautus

Tämä toiminto ei ole käytettävissä Isossa-Britanniassa eikä tietyillä muilla alueilla.

jatkuu seuraavalla sivulla →

Paikallislinkkitoiminto (vain Isossa-Britanniassa)

Paikallislinkkitoiminto antaa mahdollisuuden valita alueelta muita paikallisasemia, vaikka ne eivät olisikaan tallennettuina numeropainikkeisiin.

- 1 Paina ULA-vastaanoton aikana jotakin numeropainiketta (1–6), jolle on tallennettu jokin paikallisasema.
- 2 Paina 5 sekunnin sisällä uudestaan paikallisaseman numeropainiketta. Toista menettely, kunnes paikallisradioasema löytyy.

PTY:n valinta

- 1 Paina ULA-ohjelman aikana (PTY) -painiketta.

PTY NEWS



Parhaillaan kuunneltavan ohjelmatyypin nimi tulee näyttöön, jos asema lähettää PTY-tietoja.

- 2 Paina (PTY) -painiketta niin monta kertaa, että haluttu ohjelmatyypin nimi tulee näkyviin.
- 3 Paina (SEEK) +/- -painiketta. Viritin alkaa hakea valittua ohjelmatyypin lähettävää radioasemaa.

Kauko-ohjainkorttia käyttäen

Valitse kohdassa 2 ohjelmatyypin ↑ tai ↓ -painikkeella.

Ohjelmatyypit

NEWS (Uutiset), **AFFAIRS** (Ajankohtaista), **INFO** (Tiedotuksia), **SPORT** (Urheilua), **EDUCATE** (Opetus), **DRAMA** (Kuunnelmia), **CULTURE** (Kulttuuria), **SCIENCE** (Tiede), **VARIED** (Sekalaista), **POP M** (Listamusiikkia), **ROCK M** (Rokkia), **EASY M** (Kevyttä viihdemusiikkia), **LIGHT M** (Kevyttä klassista), **CLASSICS** (Klassista), **OTHER M** (Muu musiikki), **WEATHER** (Säätietoja), **FINANCE** (Talous), **CHILDREN** (Lastenohjelmia), **SOCIAL A** (Yhteiskunnallista), **RELIGION** (Uskonto), **PHONE IN** (Kuuntelijat soittavat), **TRAVEL** (Matkailu), **LEISURE** (Vapaa-aika), **JAZZ** (Jatsia), **COUNTRY** (Kantaria), **NATION M** (Kotimaista musiikkia), **OLDIES** (Vanhempaa listamusiikkia), **FOLK M** (Etnoa), **DOCUMENT** (Dokumentti)

Huomautus

Tätä toimintoa ei voi käyttää tietyissä maissa/alueilla, joilla ei ole käytettävissä PTY-tietoja.

CT-asetuksen tekeminen

- 1 Aseta asetusvalikosta asetukseksi "CT-ON" (s. 9).

Huomautuksia

- CT-toiminto ei välttämättä toimi, vaikka RDS-asetman vastaanotto onnistuisikin.
- CT-toiminnolla asetettu aika saattaa poiketa hieman oikeasta ajasta.

Muut toiminnot

Ääniasetusten muuttaminen

Äänenlaadun muuttaminen

— BAL/FAD

Voit säätää oikea/vasen- ja etu/takatasapainoa.

- 1 Paina (SEL) -painiketta niin monta kertaa kuin tarvitaan, että "BAL" tai "FAD" ilmestyy näyttöön.

Yksikkö vaihtuu seuraavalla tavalla:

LOW* → MID* → HI* →

BAL (vasen-oikea) → FAD (etu-taka)

* EQ3-toiminnon ollessa aktivoitu (s. 8).

- 2 Säädä valittu yksikkö painamalla niin monta kertaa kuin tarvitaan äänenvoimakkuuden +/- -säädintä.

Asetus on suoritettu valmiiksi 3 sekunnin kuluttua ja näyttö palaa normaaliin toisto/vastaanottotilaan.

Huomautus

Tee säätö 3 sekunnin sisällä yksikön valitsemisesta.

Kauko-ohjainkorttia käyttäen

Paina valitun yksikön säätämiseksi kohdassa 2 jotakin painikkeista ←, ↑, → ja ↓.

Taajuuskäyrän säätäminen — EQ3

Voit säätää ja tallentaa eri taajuusalueiden taajuuskorjausasetukset.

- 1 Valitse äänilähde ja paina sen jälkeen (EQ3) -painiketta niin monta kertaa kuin tarvitaan EQ3-tyypin valitsemiseksi.

- 2 Paina (SEL) -painiketta niin monta kertaa kuin tarvitaan, että "LOW", "MID" tai "HI" ilmestyy näyttöön.

- 3 Säädä valittu yksikkö painamalla niin monta kertaa kuin tarvitaan äänenvoimakkuuden +/- -säädintä. Äänenvoimakkuutta voi säätää 1 dB:n askelin välillä -10 dB +10 dB.

LOW + 6dB



Toista kohdat 2 ja 3 taajuuskäyrän säätämiseksi.

Tehtaalla asetetun taajuuskäyrän palauttamiseksi paina ja pidä painettuna (SEL) -painiketta ennen kuin asetus on suoritettu valmiiksi.

Asetus on suoritettu valmiiksi 3 sekunnin kuluttua ja näyttö palaa normaaliin toisto/vastaanottotilaan.

Kauko-ohjainkorttia käyttäen

Paina valitun yksikön säätämiseksi kohdassa 3 jotakin painikkeista ←, ↑, → tai ↓.

Asetusyksikköjen asettaminen — SET

- 1 Paina ja pidä painettuna (SEL)-painiketta.**
Asetusnäyttö tulee esiin.
- 2 Paina (SEL)-painiketta niin monta kertaa kuin tarvitaan, että haluamasi yksikkö ilmestyy näytölle.**
- 3 Valitse äänenvoimakkuuden +/- -säätimellä haluamasi asetus (esimerkiksi "ON" tai "OFF").**
- 4 Paina ja pidä painettuna (SEL)-painiketta.**
Asetus on nyt suoritettu valmiiksi, ja näyttö palaa normaaliin toisto/vastaanottotilaan.

Huomautus

Näytöllä näytettävät yksiköt riippuvat äänilähteestä ja asetuksista.

Kauko-ohjainkorttia käyttäen

Paina kohdassa 3 asetuksen valitsemiseksi ← tai → -painiketta.

Seuraavien yksikköjen asetuksia voidaan vaihtaa (lue lisätietoja ilmoitetuilta sivuilta):

"●" merkitsee tehdasasetusta.

CLOCK-ADJ (s. 4)

(Kellonajan säätö)

CT (Kellonaika) Asetuksen asettaminen joko asetukseksi "CT-ON" tai "CT-OFF" (●) (s. 7, 8).

BEEP Asetuksen asettaminen joko asetukseksi "BEEP-ON" (●) tai "BEEP-OFF".

DEMO*1 (Esittely) Asetuksen asettaminen asetukseksi "DEMO-ON" (●) tai "DEMO-OFF" (s. 4).

A.SCRL (Automaattinen vieritys) Pitkien näyttöyksiköiden vierittämiseksi automaattisesti soittoryhmän/raidan nimeä vaihdettaessa.
– "A.SCRL-ON": vierityksen suorittamiseksi.
– "A.SCRL-OFF" (●): vierityksen estämiseksi.

REG*2 (Alueradio) Asetuksen asettaminen asetukseksi "REG-ON" (●) tai "REG-OFF" (s. 7).

*1 Laitteen ollessa päältä.

*2 ULA-vastaanoton aikana.

Lisälaitteena saatavaa kauko-ohjainta käyttämällä

Kauko-ohjainkortti RM-X114

Säädinten sijainti

Tämän laitteen ja kauko-ohjainkortin samannimiset painikkeet tuottavat saman toiminnon.

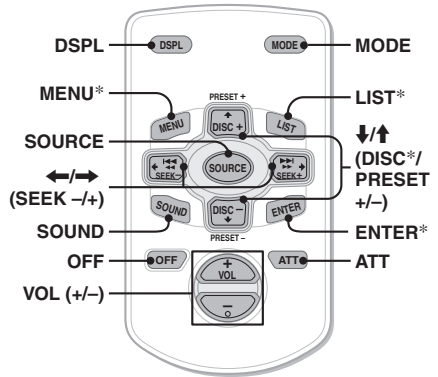

Kauko-ohjainkortissa on myös seuraavat laitteen painikkeista/toiminnoista poikkeavat painikkeet.

• ←/→ (SEEK -/+) -painikkeet

Radion tai cd-soittimen käyttämiseksi, sama kuin laitteen (SEEK) +/--. (Yksityiskohtaisia tietoja muista toiminnoista on kunkin sivun kappaleessa "Kauko-ohjainkorttia käyttäen".)

• SOUND-painike

Sama kuin laitteen (SEL)-painike.

• ↑/↓ (DISC*/PRESET +/-) -painikkeet

Cd:n käyttämiseksi, sama kuin laitteen (1) / (2) -/+ -painike. (Yksityiskohtaisia tietoja muista toiminnoista on kunkin sivun kappaleessa "Kauko-ohjainkorttia käyttäen".)

* Ei käytössä tässä laitteessa

Huomautus

Jos laite on kytketty päältä ja näyttö sammuu, laitetta ei voi käyttää kauko-ohjainkortilla, ellei laitteen (SOURCE)-painiketta paineta tai ellei levyä aseteta laitteeseen sen aktivoimiseksi.

jatkaa seuraavalla sivulla →

Litiumpariston vaihto

Normaalikäytössä paristo kestää noin vuoden. (Sen käyttöaika voi olla lyhyempi käyttöolosuhteista riippuen.)

Pariston varauksen heikentyessä kaukosäätimen toiminta-alue supistuu. Vaihda paristo uuteen CR2025-litiumparistoon. Minkä tahansa muun pariston käyttö merkitsee räjähdysvaaraa.

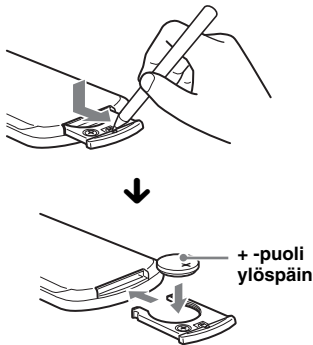

Litiumparistoa koskevia huomautuksia

- Pidä litiumparisto lasten ulottumattomissa. Jos joku sattuisi nieläisemaan sen, ota välittömästi yhteys lääkäriin.
- Pyyhi paristo puhtaaksi kuivalla liinalla hyvien kosketuspintojen varmistamiseksi.
- Tarkista paristoa paristotilaan asettaessasi, että sen navat tulevat oikein päin.
- Älä tartu paristoon metallisilla pindeillä, koska seurauksena voi olla oikosulku.

VAROITUS

Paristo saattaa räjähtää sitä väärin käsiteltäessä.

Älä lataa tai pura paristoa tai heitä sitä tuleen.

Lisätietoja

Yleisiä käyttö-ohjeita

- Jos autosi on ollut pysäköitynä suorassa auringonpaisteesta, odota laitteen jäähtymistä ennen seuraavaa käyttöä.
- Moottoriantenni avautuu automaattisesti laitteen ollessa käytössä.

Kosteuden tiivistyminen

Cd-soittimen lukupäihin ja näyttöön voi tiivistyä sateisella ilmalla tai hyvin kosteassa ilmastossa kosteutta. Jos näin käy, laite ei toimi kunnolla. Ota tällöin levy ulos ja anna laitteen "kuivua" noin tunnin ajan kosteuden haihduttamiseksi.

Korkean äänenlaadun säilyttämiseksi

Vältä roiskuttamasta mehua tai muita virvoitusjuomia laitteeseen tai levyihin.

Levyjä koskevia huomautuksia

- Älä koske levyn pintaa, jotta levy pysyisi puhtaana. Käsittele levyjä reunasta kiinni pitäen.
- Säilytä levyjä koteloiissaan tai levymakasiineissa silloin kun niitä ei käytetä.
- Älä altista levyjä kuumuudelle/korkeille lämpötiloille. Vältä niiden jättämistä autoon ja erityisesti sen kojelaudalle tai hattuhyllylle.
- Älä kiinnitä levyihin tarroja, tai käytä tahmeaa mustetta/liimanjäänteitä sisältäviä levyjä. Tällaiset levyt saattavat käytettäessä lakata pyörimästä ja aiheuttaa toimintavian tai tuhoutua.



- Älä käytä cd-itä, joihin on kiinnitetty nimi- tai muita tarroja. Tällaisten levyjen käytöstä voi seurata seuraavia vikoja:
 - Levyn poistaminen ei onnistu (mikä johtuu etiketin tai tarran laidan irtoamisesta, mikä taas jumiuttaa poistomekanismin).
 - Audiodatan lukemisen epäonnistuminen (esim. toistossa esiintyvät hyppäykset tai toiston epäonnistuminen kokonaan), mikä johtuu etiketin tai tarran kutistumisesta lämmön johdosta, jolloin seurauksena voi olla levyn vääntyminen.
- Standardimuodosta poikkeavia levyjä (kuten sydämen-, neliön- tai tähdenmuotoisia levyjä) ei voi toistaa tällä laitteella. Jos niin yritetään tehdä, laite voi vahingoittua. Älä käytä tällaisia levyjä.
- Tällä soittimella ei voi toistaa 8 cm:n cd-levyjä.

- Ennen levyn soiton aloittamista pyyhi se kuluttajakäyttöön myytävällä puhdistusliinalla. Pyyhi jokainen levy sen keskikohdasta laidoille edeten. Älä käytä liuottimia, kuten puhdistusbensiiniä, tinneriä tai kuluttajakäyttöön myytäviä puhdistussarjoja tai vinyylilevyjen puhdistukseen käytettäviä antistaattisia sprayitä.



Cd-r/rw-levyjä koskevia huomautuksia

- Joitakin cd-r/rw-levyjä (riippuen niiden tallentamiseen käytetystä laitteistosta tai levyn kunnosta) ei voi toistaa tällä laitteella.
- Et voi toistaa viimeistelemättömiä cd-r/rw-levyjä.

Kopiosuojatekniikalla koodatut musiikkilevyt

Tämä tuote on suunniteltu toistamaan Compact Disc (CD) -standardin mukaisia levyjä. Jotkin levy-yhtiöt markkinoivat parhaillaan erilaisia kopiosuojalla varustettuja levyjä. Pidä mielessä, että näiden levyjen joukossa on joitakin cd-standardin kanssa yhteensopimattomia cd-levyjä, joita ei välttämättä voi soittaa tällä laitteella.

Mp3-tiedostoista

Mp3, joka on lyhenne sanoista MPEG-1 Audio Layer-3, on musiikkitiedostojen standardipakkausformaatti. Se pakkaa audio-cd:n datan noin 1/10:aan sen alkuperäisestä koosta.

- Tämä laite on yhteensopiva ISO 9660 level 1/level 2 -formaatin, Joliet/Romeo-laajennusformaattien, ID3-tagin versioiden 1.0, 1.1, 2.2, 2.3 ja 2.4 sekä monitallennusformaatin (Multi Session) kanssa.
- Maksimimäärä:
 - kansioita (soittoryhmiä): 150 (mukaan lukien juurikansiot ja tyhjt kansiot).
 - Mp3-tiedostoja (raitoja) ja kansioita levyllä: 300 (jos kansio/tiedostonimessä on paljon kirjainmerkkejä, tämä luku voi olla pienempi kuin 300).
 - näytettäviä kirjainmerkkejä kansion/tiedoston nimessä on 32 (Joliet) tai 32/64 (Romeo); ID3-tagissa 15/30 kirjainmerkkiä (1.0, 1.1, 2.2 ja 2.3) tai 63/126 kirjainmerkkiä (2.4).

Mp3-tiedostojen toistojärjestys

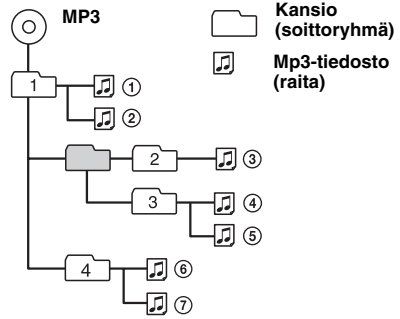

Huomautuksia

- Viimeistele levy ennen sen käyttöä laitteessa.
- Mp3-tiedostolle nimeä antaessasi älä unohda lisätä tiedoston nimeen tiedostotunnistetta ".mp3".
- Toistaessasi suurella bittinopeudella, kuten 320 kbps, tallennettua mp3-raitaa, ääneen voi tulla katkoksia.
- VBR-ominaisuudella (vaihtuva bittinopeus) varustettua mp3-raitaa toistaessasi tai sitä eteen/taaksepäin suurella nopeudella toistaessasi ei kuluneen toistoajan näyttö ole tarkasti oikea.
- Jos levy on tallennettu monitallennustoiminnolla (Multi Session), ainoastaan istunnon ensimmäisen formaatin mukainen ensimmäinen raita tunnistetaan ja toistetaan (muut formaatit ohitetaan). Ensijaisset formaatit ovat cd-da, atrac-cd ja mp3.
 - Jos ensimmäinen raita on cd-da-raita, vain ensimmäisen istunnon cd-da-raidat toistetaan.
 - Ellei ensimmäinen raita ole cd-da-raita, atrac-cd tai mp3-istunto toistetaan. Ellei levyllä ole näiden formaattien mukaista dataa, näytölle ilmestyy ilmaisin "NO MUSIC".

Atrac-cd:stä

Atrac3plus-formaatti

Atrac3, joka on lyhenne sanoista Adaptive Transform Acoustic Coding3, on äänenpakkaustekniikka. Se pakkaa audio-cd:n datan noin 1/10:aan sen alkuperäisestä koosta. Atrac3plus, atrac3:n laajennus, pakkaa audio-cd:n datan noin 1/20:aan sen alkuperäisestä koosta. Tässä laitteessa voi käyttää sekä atrac3-että atrac3plus-formaattia.

ATRAC CD

Atrac-cd:lle on tallennettu audio-cd-dataan, joka on pakattu joko atrac3- tai atrac3plus-formaattiin luvallisella ohjelmistolla, kuten SonicStage 2.0 tai uudempi tai SonicStage Simple Burner -ohjelmistolla.

- Maksimimäärä:
 - kansioita (soittoryhmiä): 255
 - tiedostoja (raitoja): 999
- Kansion/tiedostonimen kirjainmerkit ja SonicStage-ohjelmistolla kirjoitetut tekstitiedot näytetään näytöllä.

Lisätietoja atrac-cd:stä on SonicStage- tai SonicStage Simple Burner -ohjelmistojen ohjekirjoissa.

Huomautus

Luo atrac-cd luvalisella ohjelmistolla, kuten SonicStage 2.0 tai uudempi, tai SonicStage Simple Burner 1.0 tai 1.1 -ohjelmistolla, jotka toimitetaan Sony Network -tuotteiden mukana.

Jos laitteen käytöstä on jotakin kysyttävää tai siinä ilmaantuu ongelmia, joita ei ratkaistuksi tämän käsikirjan avulla, ota yhteys lähimpään Sonya myyvään liikkeeseen.

Huolto ja kunnossapito

Sulakkeen vaihtaminen

Sulaketta vaihdettaessa pitää sulakkeen olla ampeeriluvultaan sama kuin alkuperäinen. Jos sulake palaa, tarkista ensin virtaliittäntä ja vaihda sitten sulake. Jos sulake palaa uudestaan vaihdon jälkeen, voi vika olla itse laitteessa. Ota tällöin yhteys lähimpään Sonya myyvään liikkeeseen.

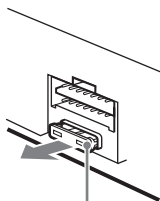

Sulake (10 A)

Liittinten puhdistaminen

Laite ei välttämättä toimi kunnolla, elleivät sen etupaneelin väliset liittimet ole puhtaat. Irrota tämän estämiseksi etupaneeli (s. 4) sekä puhdista sen liittimet alkoholiin kostutetulla puuvilliarievulla. Älä käytä ylen määrin voimaa. Liittimet voivat tällöin vahingoittua.

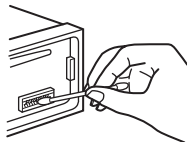

Päälaite

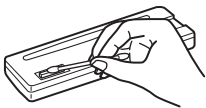

Etupaneelin takaosa

Huomautuksia

- Sammuta turvallisuussyistä auton moottori ennen liittimien puhdistusta ja ota avain virtalukosta.
- Älä koskaan koske liittimiin paljain sormin tai millään metalliesineellä.

Laitteen irrottaminen

1 Poista suojakehys.

- 1 Irrota etupaneeli (s. 4).

- 2 Aseta irrotusavaimet paikalleen yhdessä suojarajaan kanssa.

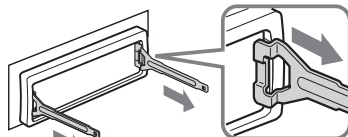

Kohdista irrotusavaimet

- 3 Vedä irrotusavaimet ulos suojarajaan irrottamiseksi.

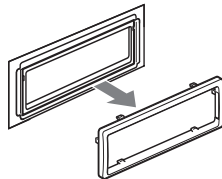

2 Irrota laite.

- 1 Aseta molemmat irrotusavaimet samanaikaisesti paikalleen, kunnes ne napsahtavat kiinni.

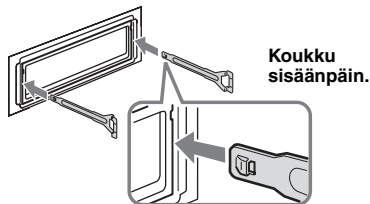

Koukku sisäänpäin.

- 2 Vedä irrotusavaimista laitteen irrottamiseksi.

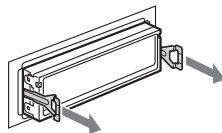

- 3 Vedä laite ulos asennuskehystä.

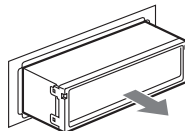

Tekniset tiedot

Cd-soitin

Häiriötäisyys: 120 dB

Taajuusvaste : 10 – 20 000 Hz

Huojuunta ja värinä: Alle mitattavan tason.

Viritin

ULA

Viritysalue: 87,5 – 108,0 MHz

Antenniiliitäntä: Ulkoisen antennin liitäntä

Välitaajuuskaista: 10,7 MHz/450 kHz

Herkkyyks: 9 dBf

Valintatarkkuus: 75 dB taajuudella 400 kHz

Häiriötietäisyys: 67 dB (stereo), 69 dB (mono)

Harmoninen särö taajuudella 1 kHz: 0,5 % (stereo), 0,3 % (mono)

Kanavaero : 35 dB taajuudella 1 kHz

Taajuusvaste: 30 – 15 000 Hz

KA/PA

Viritysalue:

KA: 531 – 1 602 kHz

PA: 153 – 279 kHz

Antenniiliitäntä: Ulkoisen antennin liitäntä

Välitaajuuskaista: 10,7 MHz/450 kHz

Herkkyyks: KA: 30 µV, PA: 40 µV

Tehovahvistin

Lähtöliitännät: Kaiutinliitännät (sure seal -liittimet)

Kaiutinten impedanssi: 4 – 8 ohmia

Maksimiteho: 50 W × 4 (4 ohmiin)

Yleistä

Lähtöliitännät:

Audiolähtöliitäntä (taka)

Moottoriantennin relerasian liitäntä

Tehovahvistimen ohjausliitäntä

Tuloliitännät:

Puhelinvaimennuksen ohjausliitäntä (ATT)

Antennin tuloliitäntä

Äänensäätimet:

Matalat äänet: ±10 dB taajuudella 60 Hz (XPLOD)

Keskialue: ±10 dB taajuudella 1 kHz (XPLOD)

Korkeat äänet: ±10 dB taajuudella 10 kHz (XPLOD)

Käyttöjännite: 12 V:n tasavirta, autonakku (minusmaa)

Mitat: Noin 178 × 50 × 176 mm (l/k/s)

Asennusmitat: Noin 182 × 53 × 161 mm (l/k/s)

Paino: Noin 1,2 kg

Toimitetut lisätarvikkeet:

Liitäntä- ja asennusosat (1 sarja)

Etupaneelin kotelo (1)

Valinnainen lisävaruste

Kauko-ohjainkortti: RM-X114

Yhdysvaltalaiset ja muut patentit lisensoitu Dolby Laboratoriesilta.

Ulkonäkö ja teknisiä tietoja voidaan muuttaa ilman ennakoilmoitusta.



- Lyijytöntä juotinta on käytetty tiettyjen osien juottamiseen. (yli 80 %)
- Halogenoituja liekinestoaineita ei ole käytetty tietyissä painetuissa langoituslevyissä.
- Halogenoituja liekinestoaineita ei käytetä kotelossa.
- Pakkauspehmusteissa ei ole käytetty polystyreenivaahntuomuvia.

Vianetsintä

Seuraava vian tarkistusluettelo auttaa sinua selvittämään käytön yhteydessä mahdollisesti ilmenevät ongelmat.

Tarkista ennen tarkistuslistan läpikäymistä liitännät ja käyttötoiminnot.

Yleistä

Laitteeseen ei tule virtaa.

- Tarkista liitäntä. Jos kaikki on kohdallaan, tarkista sulake.
- Jos laite on kytketty päältä ja näyttö sammuu, laitetta ei voi käyttää kauko-ohjaimella.
→ Kytke laite päälle.

Moottoriantenni ei ojentaudu täyteen pituuteensa.

Moottoriantennissa ei ole relerasiaa.

Ei ääntä.

- Äänen voimakkuus on liian matala.
- Jos ATT-toiminto on aktivoitu tai puhelimen ATT-toiminto (silloin kun autopuhelimen liitäntäkaapeli tai autopuhelin on kytketty ATT-johtoon) on aktivoitu.
- Etu/takatasapainon säädintä (FAD) ei ole asetettu 2-kaiutinjärjestelmän mukaiseksi.

Ei piippausääntä.

- Piippausääni on peruutettu (s. 9).
- Lisävarusteena saatava päätevahvistin on kytketty laitteeseen, eikä laitteen omaa sisäänrakennettua vahvistinta käytetä.

Muistin sisältö on tyhjentyt.

- RESET-painiketta on painettu.
→ Tallenna asetukset uudelleen muistiin.
- Virtajohto tai akku on irrotettu.
- Virtajohto ei ole kytketty kunnolla.

Muistiin tallennetut radioasemat ja oikea aika ovat hävinneet muistista.

Sulake on palanut.

Melua syntyy virta-avainta kierrettäessä.

Johtoja ei ole kytketty oikein auton ylimääräiseen virtaliitäntään.

Näyttö häviää/ei ilmesty näyttöikkunaan.

- Näyttö häviää, jos (OFF)-painiketta pidetään painettuna hetken ajan.
→ Pidä (OFF)-painike painettuna, kunnes näyttö häviää.
- Liittimet ovat likaiset (s. 12).

jatkaa seuraavalla sivulla →

Cd:n toisto

Levyä ei voida ladata soittimeen.

- Soittimessa on jo toinen levy.
- Levy on väkisin pakotettu ylösalaisin tai vääriällä tavalla levytilaan.

Levyä ei voi toistaa.

- Likainen tai viallinen levy.
- Näitä cd-r/rw-levyjä ei ole tarkoitettu audiotoiistoon (s. 11).

MP3-tiedostojen toisto ei onnistu.

Levy ei vastaa MP3-formaattia eikä -versiota (s. 11).

MP3-tiedostojen toiston käynnistyminen kestää kauemmin kuin muiden tiedostojen.

Seuraavien levyjen toiston aloittaminen kestää kauemmin.

- monimutkaisella puurakenteella tallennettu levy.
- monitallennuksella tallennettu levy.
- levy, jolle voi lisätä dataa.

Atrac-cd-levyä ei voi toistaa.

- Levyä ei ole luotu luvallisella ohjelmistolla, kuten SonicStage tai SonicStage Simple Burner.
- Soittoryhmään kuulumattomia raitoja ei voi toistaa.

Näyttöyksiköt eivät vieri.

- Liian monilla kirjainmerkeillä varustetuilla levyillä eivät pitkät nimet välttämättä vieri.
- "A.SCRL"-asetus ei ole päällä.
→ Aseta "A.SCRL-ON"-asetus päälle (s. 9).

Ääni hyppii.

- Asennusta ei ole tehty oikein.
→ Asenna laite pienempään kulmaan kuin 45° tukevaan paikkaan autossa.
- Likainen tai viallinen levy.

Toimintopainikkeet eivät toimi.

Levyä ei voi ottaa ulos soittimesta.

Paina RESET-painiketta (s. 4)

Radiovastaanotto

Asemien vastaanotto ei toimi.

Kohina häiritsee äänentoistoa.

- Kytke moottoriantennin ohjausjohdon johdin (sininen) tai lisävarusteena saatavan virtajohdon johdin (punainen) autoantennin vahvistimen virransyöttöjohtimeen. (Vain silloin kun auton taka/sivuikkunaan on asennettu sisäänrakennettu ULA/KA/PA-antenni.)
- Tarkista autoantennin liitäntä.
- Autoantenni ei ojentaudu ylös.
→ Tarkista auton moottoriantennin johdon liitäntä.
- Tarkista taajuus.

Asemien esiviritys ei ole mahdollista.

- Tallenna muistiin oikea taajuus.
- Lähetysignaali on liian heikko.

Automaattinen viritys ei ole mahdollista.

- Paikallisasemien hakutila ei ole oikea.
→ Viritystoiminto keskeytyy liian usein:
Paina (SENS)-painiketta niin monta kertaa kuin tarvitaan, että näytölle ilmestyy "LOCAL-ON".
→ Viritystoiminto ei pysähdy aseman kohdalle:
Paina (SENS)-painiketta niin monta kertaa kuin tarvitaan, että "MONO-ON", "MONO-OFF" (FM) tai "LOCAL-OFF" (MW/LW) -ilmaisin tulee esiin.
- Lähetysignaali on liian heikko.
→ Viritä asemat käsin.

"ST"-ilmaisin tulee esiin ULA-vastaanoton aikana.

- Viritä taajuus kohdalleen tarkasti.
- Lähetysignaali on liian heikko.
→ Paina (SENS)-painiketta asettaaksesi monotilan asetukseksi "MONO-ON".

ULA-ohjelman stereolähetys kuuluu monona.

Laite on asetettu monovastaanottoon.

→ Paina (SENS)-painiketta, kunnes näytölle ilmestyy "MONO-OFF".

RDS

SEEK-toiminto käynnistyy muutaman sekunnin kuuntelun jälkeen.

Asema ei välitä TP-ohjelmia tai sen signaali on heikko.

→ Kytke TA-toiminto päältä (s. 7).

Ei liikennetiedotuksia.

- Aktivoi TA-toiminto (s. 7).
- Asema ei lähetä liikennetiedotuksia, vaikka onkin TP-asema.
→ Viritä kohdalleen jokin muu asema.

PTY-näytössä näkyy "- - - - -".

- Parhailaan vastaanotettava asema ei ole RDS-asema.
- RDS-dattaa ei ole vastaanotettu.
- Asema ei näytä ohjelmatyyppiä.

Vikanäytöt /Tiedotteet

ERROR

- Levy on likainen tai asetettu väärinpäin levytilaan.
→ Puhdista levy tai aseta se oikein soittimeen.
- Levyä ei voi toistaa jostakin syystä.
→ Aseta soittimeen toinen levy.

FAILURE

Kaiutinten liitännät vahvistimeen on tehty väärin.

→ Lue toimitetut asennus/liitäntäohjeet liitäntien tarkistamiseksi.

L.SEEK +/-

Paikallishakutila on päällä automaattisen virityksen aikana.

NO AF

Parhaillaan kuunneltavalle asemalle ei ole vaihtoehtoista taajuutta.

→ Paina (SEEK) +/- -painiketta aseman nimen vilkkuessa. Viritin alkaa etsiä samoilla PI-tiedoilla (Ohjelman tunnistus) varustettuja taajuuksia ("PI SEEK" ilmestyy näyttöön).

NO ID3

ID3-tagitietoja ei ole kirjoitettu MP3-tiedostoon.

NO INFO

Tekstitietoja ei ole kirjoitettu atrac3/atrac3plus-tiedostoon.

NO MUSIC

Levyllä ei ole musiikkitiedostoja.

→ Lataa soittimeen musiikki-cd.

NO NAME

Raidan/soittoryhmän/levyn nimeä ei ole kirjoitettu raidalle.

NO TP

Laite hakee keskeytyksettä käytettävissä olevia TP-asemia.

OFFSET

Laitteessa saattaa olla toimintahäiriö.

→ Tarkista liitännät. Ellei vikailmoitus häviä näytöstä, ota yhteys johonkin Sonya myyvään liikkeeseen.

READ

Laite on lukemassa levyllä olevia raita- ja soittoryhmätietoja.

→ Odota, kunnes lukutoiminto on suoritettu loppuun, toisto käynnistyy tällöin automaattisesti. Levyn rakenteesta riippuen tämä saattaa kestää minuutin tai pitempään.

RESET

Laitetta ei voi käyttää jostakin syystä.

→ Paina RESET-painiketta (s. 4)

"LLLLL" tai "rrrrr"

Levyn alku tai loppu on saavutettu pikasiirrolla, etkä voi enää jatkaa toimintoa tästä.

"_ "

Kirjainmerkkejä ei voi näyttää laitteella.







Elleivät nämä korjaustoimenpiteet ratkaise ongelmaa, kysy neuvoa lähimmästä Sonya myyvästä liikkeestä.

Jos viet laitteen korjattavaksi cd:n toisto-ongelmien vuoksi, ota mukaan myös levy, jonka toiston aikana ongelma syntyi.

Välkommen!

Tack för att du köpt denna Sony cd-spelare. Du kan använda följande funktioner på spelaren.

- Uppspelning av cd-skivor:
Du kan spela upp cd-da-skivor (som även innehåller cd-text*), cd-r-/cd-rw-skivor (mp3-filer som även innehåller multi-session (sida 11)) samt ATRAC-cd-skivor (ATRAC3- och ATRAC3plus-format (sida 11)).

Skivtyper	Skivans etikett	
CD-DA		
MP3 ATRAC CD		
		

- Radiomottagning:
 - Du kan lagra upp till sex stationer per band (FM1, FM2, FM3, MW och LW).
 - BTM-funktion (Best Tuning Memory):
Enheten väljer stationer med stark signal och sparar dem.
- RDS-tjänster:
Du kan använda FM-stationer med RDS (Radio Data System).

* En cd-text-skiva är en cd-da-skiva som innehåller information om skiv-, artist- och spårnamn.

Varning om din bils tändningslås inte har något ACC-läge

När du har stängs av tändningen, måste du trycka och hålla kvar (OFF) på enheten tills teckenfönstret släcks.

I annat fall släcks inte teckenfönstret vilket kan leda till att batteriet laddas ur.

CLASS 1
LASER PRODUCT

Denna etikett finns på undersidan av höljet.

SonicStage och dess logotyp är varumärken som tillhör Sony Corporation.

ATRAC, ATRAC3 och ATRAC3plus är varumärken som tillhör Sony Corporation.

Komma igång

Återställa enheten	4
Ställa klockan	4
DEMO-läge	4
Ta bort frontpanelen	4
Sätta fast frontpanelen	4

Kontrollernas placering och grundläggande funktioner

Huvudenheten	5
--------------	---

CD

Visningsalternativ	6
Upprepad och blandad uppspelning	6

Radio

Lagra och ta emot stationer	6
Lagra automatiskt — BTM	6
Lagra manuellt	6
Mottagning av lagrade kanaler	6
Ställa in automatiskt	6
RDS	7
Översikt	7
Ställa in AF och TA/TP	7
Välja PTY	8
Ställa in CT	8

Övriga funktioner

Ändra ljudinställningarna	8
Justera ljudegenskaperna — BAL/FAD	8
Justera equalizerkurvan — EQ3	8
Justera inställningsalternativ — SET	9
Använda en fjärrkontroll	9
Card remote commander RM-X114	9

Ytterligare information

Säkerhetsföreskrifter	10
Om skivor	10
Om mp3-filer	11
Om ATRAC-cd	11
Underhåll	12
Ta bort enheten	12
Tekniska data	12
Felsökning	13
Felmeddelanden	14

Komma igång

Återställa enheten

Innan du använder enheten första gången eller om du har bytt bilbatteri eller kopplat om anslutningarna, måste enheten återställas. Ta bort frontpanelen och tryck på återställningsknappen (RESET) med ett spetsigt föremål, till exempel en kulspetspenna.

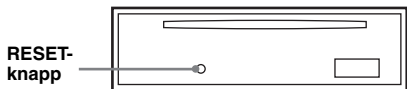

Observera!

Om man trycker på återställningsknappen kommer klockans inställning och viss lagrad information att raderas.

Ställa klockan

Klockan visar en 24-timmars digital tidsangivelse.

- 1 Tryck och håll nere (SEL).**
Rätt menysida öppnas.
- 2 Tryck flera gånger på (SEL) tills CLOCK-ADJ visas.**
- 3 Tryck på (DSPL).**
Siffrorna för timmar blinkar.
- 4 Tryck på volymknappen +/- för att ställa in timmar och minuter.**
Tryck på (DSPL) för att flytta markören.
- 5 Tryck på (SEL).**
Klockan startar och nästa inställning visas.
- 6 Tryck och håll nere (SEL).**
Inställningen är klar.

Tryck på (DSPL) för att visa klockan. Tryck en gång till på (DSPL) för att återgå till föregående visning.

Tips

Du kan ställa klockan automatiskt med RDS-funktionen (sida 8).

Med fjärrkontrollen

För att välja timmar och minuter trycker du på ↑ eller ↓ i steg 4.

DEMO-läge

När enheten är avstängd visas först klockan och därefter visas en demonstration i DEMO-läget.

Ställ in DEMO-OFF i inställningar (sida 9) när enheten är avstängd för att stänga av DEMO-läget.

Ta bort frontpanelen

För att undvika stöld kan du ta av frontpanelen från enheten.

Varningssignal

Om du ställer tändningen på OFF utan att ta bort frontpanelen kommer varningssignalen att ljuda under några sekunder. Ljudsignalen hörs endast om den inbyggda förstärkaren används.

- 1 Tryck på (OFF).**
Enhetsen är avstängd.
- 2 Tryck på  och dra den emot dig.**

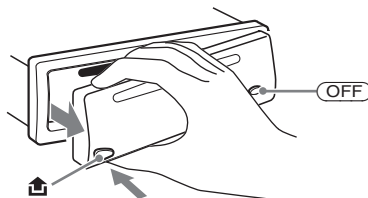

Observera!

- Tappa inte frontpanelen och använd inte för mycket tryck på panelen och teckenfönstret.
- Utsätt inte panelen för höga temperaturer eller fukt. Lämna den inte i en parkerad bil eller på instrumentbrädan/i bakrutan.

Tips

Förvara frontpanelen i det medföljande fodralet när du bär den.

Sätta fast frontpanelen

Anslut frontpanelens del (A) mot del (B) på enheten som visas i bilden och tryck tills du hör ett klick.

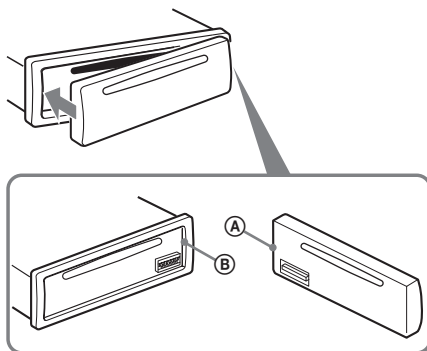

Observera!

Fäst ingenting på insidan av frontpanelen.

Kontrollernas placering och grundläggande funktioner

Huvudenheten

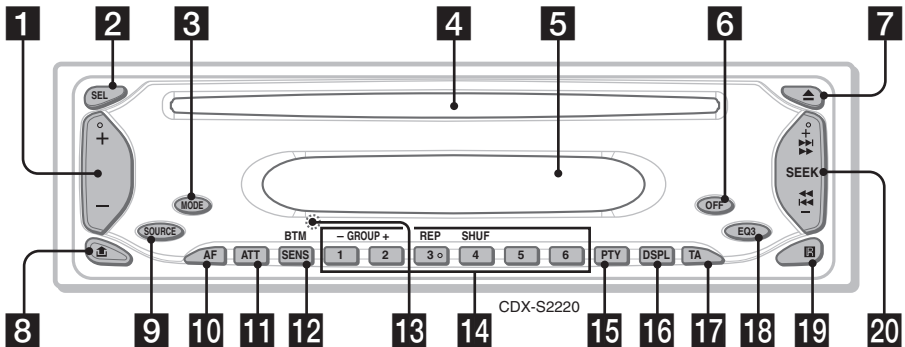

Se de angivna sidorna för ytterligare information.

1 VOLUME +/- -knapp

Används för att justera volymen.

2 SEL-knapp (select) 4, 8, 9

Används för att välja alternativ.

3 MODE-knapp 6

Välja radioband (FM/MW/LW).

4 Skivplats

Sätt i skivan (med etiketten vänd uppåt), uppspelningen startar.

5 Teckenfönster

6 OFF-knapp

Används för att stänga av/stoppa källan.

7 ▲ -knapp (eject)

Används för att mata ut kassetten.

8 🔒 -knapp (frigöring av frontpanel) 4

9 SOURCE-knapp

Aktivera/växla signalkälla (Radio/CD).

10 AF-knapp (Alternativa frekvenser) 7

Ställa in AF på RDS.

11 ATT-knapp (ljuddämpning)

Används för att dämpa ljudet. Tryck igen för att avbryta.

12 SENS/BTM-knapp 6

Används för att förbättra mottagningen: LOCAL/MONO (tryck); starta BTM-funktionen (tryck och håll).

13 RESET-knapp (placerad bakom frontpanelen) 4

14 Sifferknappar

Radio:

Används för att ta emot lagrade stationer (tryck); lagra stationer (tryck och håll).

Cd-skiva:

①/②: **GROUP*** -/+

Används för att hoppa över grupper (tryck); kontinuerligt hoppa över grupper (tryck och håll).

③: **REP** 6

④: **SHUF** 6

15 PTY (Programme Type) -knapp 8

Välja PTY i RDS.

16 DSPL-knapp (display) 4, 6, 7

För att ändra visningsalternativ.

17 TA-knapp (Traffic Announcement) 7

Ställa in TA/TP på RDS.

18 EQ3-knapp (equalizer) 8

Används för att välj en equalizertyp (XPLOD, VOCAL, CLUB, JAZZ, NEW AGE, ROCK, CUSTOM eller OFF).

19 Sensor för fjärrkontrollen 9

20 SEEK +/- -knapp

Radio:

Används för att ställa in stationer automatiskt (tryck); söka efter en station manuellt (tryck och håll).

Cd-skiva:

Används för att hoppa över spår (tryck); kontinuerligt hoppa över spår (tryck, tryck därefter igen inom cirka 1 sekund och håll); snabbspola framåt/bakåt ett spår (tryck och håll).

* När en cd-skiva med mp3- eller ATRAC-format spelas.

Visningsalternativ

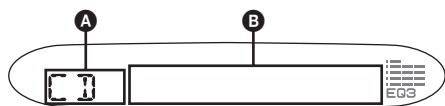

- A** Källa
B Spårnummer/förfluten speltid, skiva/
 artistnamn, gruppnummer*¹,
 gruppnamn, spårnamn,
 textinformation*², klocka

*¹ Gruppnummer visas endast när gruppen ändras.

*² Om du spelar en mp3-fil, visas id3 tag och om du spelar en ATRAC-cd, visas textinformation som skrivits med SonicStage, etc.

Tryck på **(DISP)** för att ändra visningsalternativ **B**.

Tips

Visningsalternativ är olika beroende på skivtyp och inspelat format. För mer information om mp3, se sida 11, och för mer information om ATRAC-cd, se sida 11.

Upprepad och blandad uppspelning

- 1** Tryck flera gånger på **(3)** (REP) eller på **(4)** (SHUF) under uppspelning, tills önskad inställning visas i teckenfönstret.

Välj	För att spela upp
REP-TRACK	spår flera gånger.
REP-GP*	grupper flera gånger.
SHUF-GP*	grupper i slumpvis ordning.
SHUF-DISC	skivor i slumpvis ordning.

* När en cd-skiva med mp3- eller ATRAC-format spelas.

För att återgå till normal uppspelning, välj REP-OFF eller SHUF-OFF.

Lagra och ta emot stationer

Varning

För att undvika att trafikfarliga situationer uppstår när du kör bör du ställa in stationer med BTM-funktionen (Best Tuning Memory).

Lagra automatiskt — BTM

- 1** Tryck på **(SOURCE)** flera gånger tills **TUNER** visas.
 Tryck flera gånger på **(MODE)** för att byta band. Du kan välja mellan FM1, FM2, FM3, MW eller LW.
- 2** Tryck och håll **(BTM)** tills BTM blinkar.
 Enheten lagrar stationer i frekvensordning på sifferknapparna.
 En ljudsignal hörs när inställningen är lagrad.

Lagra manuellt

- 1** Medan du tar emot en station som du vill lagra, tryck och håll nere en sifferknapp **(1)** till **(6)** tills **MEM** visas.
 Sifferknappens nummer visas i teckenfönstret.

Observera!

Om du försöker lagra en annan station på samma förinställda sifferknapp raderas den tidigare lagrade stationen.

Tips

Om en RDS-station lagras, lagras även AF/TA-inställningen (sida 7).

Mottagning av lagrade kanaler

- 1** Välj band och tryck på en sifferknapp **(1)** till **(6)**.

Med fjärrkontrollen

Tryck på **↑** eller **↓** för att välja en förinställd station.

Ställa in automatiskt

- 1** Välj band, tryck därefter på **(SEEK)** +/- för att söka efter stationen.
 Sökningen avbryts när en radiostation tas emot. Upprepa detta tills den önskade stationen tas emot.

Tips

Om du vet vilken frekvens som stationen du vill lyssna på har, tryck och håll nere (SEEK) +/- för att lokalisera den ungefärliga frekvensen, tryck därefter flera gånger på (SEEK) +/- för finjustering av önskad frekvens (manuell inställning).

RDS

Översikt

FM-stationer som använder RDS (Radio Data System) sänder ohörbar digital information med signaler för vanliga radioprogram.

Visningsalternativ

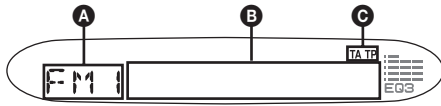

- A** Radioband, Funktion
- B** Frekvens*1 (stationsnamn), klocka, RDS-information
- C** TA/TP*2

*1 * visas till vänster om frekvensen under tiden då du tar emot en RDS-station.

*2 TA blinkar under trafikinformation. TP tänds medan en sådan station tas emot.

Tryck på (DSPL) för att ändra visningsalternativ **B**.

RDS-tjänster

Denna enhet tillhandahåller automatiskt följande RDS-tjänster:

AF (Alternativa frekvenser)	Väljer och återinställer stationen med den starkaste signalen i ett nät. Genom att använda denna funktion kan du lyssna kontinuerligt på samma program under en långkörning utan att behöva ändra stationsinställningar manuellt.
TA (Traffic Announcement)/ TP (Trafikprogram)	Ger aktuell trafikinformation/-program. Information/program som tas emot avbryter den valda källan.
PTY (Programtyper)	Visar den programtyp som tas emot. Söker även en vald programtyp.
CT (Klocka)	Klockan ställs automatiskt med CT-information från RDS-överföringen.

Observera!

- I vissa länder/områden är inte alla RDS-funktioner tillgängliga.
- RDS fungerar inte om signalstyrkan är svag eller om den inställda stationen inte sänder RDS-data.

Ställa in AF och TA/TP

- 1 Tryck flera gånger på (AF) och/eller (TA) tills önskad inställning visas.

Lagra RDS-stationer med AF- och TA-inställning

Du kan förinställa RDS-stationer med AF/TA-inställning. Om du använder BTM-funktionen, lagras endast RDS-stationer med samma AF-/TA-inställning.

Om du ställer in manuellt, kan du förinställa både RDS- och icke-RDS-stationer med AF-/TA-inställning för varje.

- 1 Ställ in AF/TA och lagra därefter stationen med BTM eller manuellt.

Förinställa volymen på trafikmeddelanden

Du kan i förväg ställa in volymnivån för trafikmeddelandena, så du inte missar informationen.

- 1 Tryck på volymknappen +/- och välj volymnivå.
- 2 Tryck och håll nere (TA) tills TA visas.

Mottagning av brådskande trafikmeddelanden

Med AF eller TA aktiverad avbryter brådskande trafikmeddelanden automatiskt den valda källan.

Fortsätta lyssna på samma regionala program — REG

När AF-funktionen är aktiverad: begränsar enhetens fabriksinställning mottagningen till en speciell region, så du inte växlas till en annan regional station med en starkare frekvens.

Ställ in REG-OFF i inställningarna om du lämnar mottagningsområdet för det regionala programmet (sida 9).

Observera!

Denna funktion fungerar inte i Storbritannien och några andra länder.

fortsätter på nästa sida →

Funktion för lokal länkning (endast Storbritannien)

Denna funktion gör det möjligt att välja andra lokala stationer i området även om dessa inte finns lagrade på sifferknapparna.

- 1 Tryck på en sifferknapp (1 till 6) som har en lokal station lagrad, under FM-mottagning.
- 2 Tryck igen, inom 5 sekunder, på sifferknappen för den lokala stationen.
Upprepa detta tills den lokala stationen tas emot.

Välja PTY

- 1 Tryck på (PTY) under FM-mottagning.



Namnet på den aktuella programtypen visas om stationen sänder PTY-data.

- 2 Tryck flera gånger på (PTY) tills önskad programtyp visas i teckenfönstret.

- 3 Tryck på (SEEK) +/-.

Enheten börjar söka efter en station som sänder den valda programtypen.

Med fjärrkontrollen

Välj programtyp genom att trycka på ↑ eller ↓ i steg 2.

Typ av program

NEWS (nyheter), **AFFAIRS** (aktualiteter), **INFO** (information), **SPORT** (sport), **EDUCATE** (utbildning), **DRAMA** (teater), **CULTURE** (kultur), **SCIENCE** (vetenskap), **VARIED** (underhållning), **POP M** (popmusik), **ROCK M** (rockmusik), **EASY M** (lättlyssnat), **LIGHT M** (lätt klassiskt), **CLASSICS** (klassisk musik), **OTHER M** (övrig musik), **WEATHER** (väder), **FINANCE** (ekonomi), **CHILDREN** (barnprogram), **SOCIAL A** (sociala frågor), **RELIGION** (andliga frågor), **PHONE IN** (telefonväkteri), **TRAVEL** (resor), **LEISURE** (fritid), **JAZZ** (jazzmusik), **COUNTRY** (countrymusik), **NATION M** (nationell musik), **OLDIES** (gamla godingar), **FOLK M** (folkmusik), **DOCUMENT** (dokumentärer)

Observera!

Den här funktionen kan inte användas i länder där PTY-information inte finns tillgängliga.

Ställa in CT

- 1 Välj CT-ON i inställningarna (sida 9).

Observera!

- CT-funktionen fungerar ibland inte, trots att en RDS-station mottas.
- Det kan finnas en tidsdifferens mellan den tid som anges med CT-funktionen och verklig tid.

Övriga funktioner

Ändra ljudinställningarna

Justera ljudegenskaperna

— BAL/FAD

Du kan justera balans och balans fram-bak.

- 1 Tryck flera gånger på (SEL) tills **BAL** eller **FAD** visas.

Alternativet växlar enligt följande:

LOW* → **MID*** → **HI*** →

BAL (vänster-höger) → **FAD** (fram-bak)

* Om EQ3 aktiveras (sida 8).

- 2 Tryck flera gånger på volymknappen +/- för att justera valt alternativ.

Efter tre sekunder är inställningen klar och teckenfönstret återgår till att visa normalt uppspelnings-/mottagningsläge.

Observera!

Utför justeringen inom tre sekunder efter att alternativet har valts.

Med fjärrkontrollen

Tryck på ←, ↑, → eller ↓ i steg 2 för att justera det valda alternativet.

Justera equalizerkurvan — EQ3

Du kan justera och spara inställningarna för equalizer för olika tonområden.

- 1 Välj en källa och tryck flera gånger på (EQ3) för att välja EQ3-typ.

- 2 Tryck flera gånger på (SEL) tills **LOW**, **MID** eller **HI** visas.

- 3 Tryck flera gånger på volymknappen +/- för att justera valt alternativ.

Volymnivån är justerbar i steg om 1 dB från -10 dB till +10 dB.



Upprepa stegen 2 och 3 för att ställa in equalizerkurvan.

Återgå till fabriksinställd equalizerkurva genom att trycka och hålla (SEL) intryckt innan inställningen är klar.

Efter tre sekunder är inställningen klar och teckenfönstret återgår till att visa normalt uppspelnings-/mottagningsläge.

Med fjärrkontrollen

Tryck på ←, ↑, → eller ↓ i steg 3 för att justera det valda alternativet.

Justera inställningsalternativ — SET

- 1 Tryck och håll nere (SEL).
Rätt menysida öppnas.
- 2 Tryck flera gånger på (SEL) tills önskat alternativ visas.
- 3 Tryck på volymknappen +/- för att välja inställning (till exempel ON eller OFF).
- 4 Tryck och håll nere (SEL).
Inställningen är klar och teckenfönstret återgår till att visa normalt uppspelnings-/mottagningsläge.

Observera!

Visade alternativ är olika beroende på källa och inställning.

Med fjärrkontrollen

I steg 3 för att välj inställning och tryck på ← eller →.

Följande alternativ kan ställas in (mer information finns på angivna sidor):

- anger standardinställning.

CLOCK-ADJ (sida 4)
(klockinställning)

CT (Klocka) För att ställa in CT-ON eller CT-OFF (●) (sida 7, 8).

BEEP För att ställa in BEEP-ON (●) eller BEEP-OFF.

DEMO*1 (demonstration) För att ställa in DEMO-ON (●) eller DEMO-OFF (sida 4).

A.SCRL (Auto Scroll) För att automatiskt rulla långa alternativ som visas när grupp/spår ändras.
– A.SCRL-ON: för att rulla information.
– A.SCRL-OFF (●): för att inte rulla information.

REG*2 (regional) För att ställa in REG-ON (●) eller REG-OFF (sida 7).

*1 När enheten är avstängd.

*2 Vid FM-mottagning.

Använda en fjärrkontroll

Card remote commander RM-X114

Kontrollernas placering

Knapparna på fjärrkontrollen har samma funktioner som motsvarande knapp på enheten.

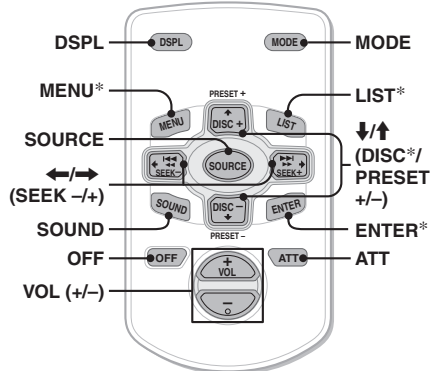

Följande knappar på fjärrkontrollen har ytterligare funktioner jämfört med motsvarande knapp på enheten.

• ←/→ (SEEK -/+)-knappar

För att kontrollera radio/cd, samma som (SEEK) +/- på enheten. (Mer information om andra funktioner finns under "Med fjärrkontrollen" på varje sida.)

• SOUND-knapp

Samma som (SEL) på enheten.

• ↑/↓ (DISC*/PRESET +/-)-knappar

För att kontrollera cd, samma som (1)/(2) +/- på enheten. (Mer information om andra funktioner finns under "Med fjärrkontrollen" på varje sida.)

* Inte på den här enheten.

Observera!

Om enheten stängs av och teckenfönstret släcks, kan den inte styras med fjärrkontrollen om du inte trycker på (SOURCE) på enheten eller sätter i en skiva.

fortsätter på nästa sida →

Byta litiumbatteri

Under normala förhållanden varar batterier cirka 1 år. (Beroende på användningsförhållandena kan batterierna dock ibland laddas ur snabbare.) Efter hand som batteriet laddas ur förkortas fjärrkontrollens räckvidd. Byt till ett nytt CR2025-litiumbatteri. Att använda en annan batterityp kan innebära risk för brand eller explosion.

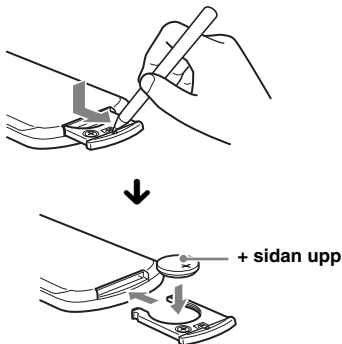

Om litiumbatteriet

- Håll litiumbatteriet utom räckhåll för barn. Kontakta omedelbart en läkare om batteriet nedsväljs.
- Öka batteriets kontaktförmåga genom att torka av det med en torr trasa.
- Kontrollera att polerna är vända åt rätt håll när du sätter i batteriet.
- Håll inte i batteriet med metallpincett, detta kan orsaka kortslutning.

VARNING

Vid felaktig hantering kan batteriet explodera. Du får inte ladda det, ta isär det eller försöka elda upp det.

Ytterligare information

Säkerhetsföreskrifter

- Om bilen har varit parkerad i direkt solljus, låt enheten svalna innan du använder den.
- Motorantennen fälls ut automatiskt när du använder enheten.

Kondens

När det regnar eller i ett fuktigt område kan kondens uppstå inuti linser och teckenfönster. Om detta inträffar kommer enheten inte att fungera på rätt sätt. När detta inträffar, ta bort skivan och vänta i cirka en timme tills kondensen har avdunstat.

För att bibehålla en hög ljudkvalitet

Var försiktig så att du inte spiller juice eller läskedrycker på enheten eller skivorna.

Om skivor

- För att behålla skivorna rena, vidrör inte ytan. Håll skivorna i kanterna.
- Förvara skivorna i fodralen eller i cd-magasin när de inte används.
- Utsätt inte skivorna för värme eller hög temperatur. Undvik att lämna dem i en parkerad bil, på instrumentpanelen eller i bakfönstret.
- Fäst inga etiketter på skivorna och använd inte skivor som har rester av kladdigt bläck. Sådana skivor kan stanna när de används och orsaka fel eller skada skivan.



- Använd inte skivor med etiketter eller klistermärken på. Sådana skivor kan orsaka följande:
 - Skivan kan inte matas ut (etikett eller klistermärke har lossnat och fastnat i utmatningsmekanismen).
 - Skivans ljuddata kan inte läsas (vissa spår hoppas över vid uppspelning eller uppspelningen fungerar inte alls) eftersom skivan har blivit sned när en etikett eller ett klistermärke har krympt av värme.
- Skivor med ovanliga former (hjärtformade, fyrkantiga, etc.) kan inte spelas i enheten, eftersom den kan gå sönder. Använd aldrig den typen av skivor.
- Det går inte att använda 8 cm cd-skivor.

- Innan du spelar, rengör skivorna med en rengöringsduk som finns att köpa i handeln. Torka varje skiva från mitten och utåt. Använd inga lösningsmedel som tvättbensin, tinner, andra rengöringsmedel eller antistatisk sprej avsedd för analoga skivor.



Uppspelningsordning för mp3-filer

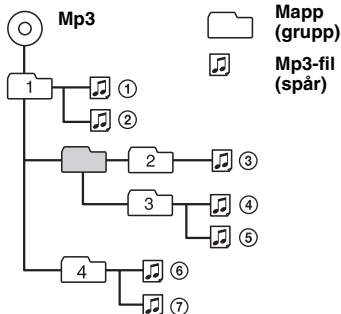

Om cd-r/cd-rw-skivor

- Vissa cd-r/cd-rw (beroende på inspelningsutrustningen och skivans skick) kan inte spelas upp på denna enhet.
- Det går inte att spela en cd-r eller cd-rw som inte har stängts.

Musikskivor kodade med teknik för copyrightskydd

Denna produkt är utformad för att spela upp skivor som följer cd-standarden (Compact Disc). Nyligen har musikskivor med kodat copyrightskydd börjat marknadsföras av några skivbolag. Du bör vara medveten om att bland dessa skivor finns det några skivtyper som inte följer cd-standarden och kanske inte går att använda i denna produkt.

Om mp3-filer

MP3, en förkortning för MPEG-1 Audio Layer-3, är ett standardformat för komprimering av musikfiler. Det komprimerar information på ljud-cd-skivor till cirka en tiondel av dess ursprungliga storlek.

- Enheten är kompatibel med formaten ISO 9660 level 1/level 2, Joliet/Romeo i expansionsformat, ID3 tag version 1.0, 1.1, 2.2, 2.3 och 2.4, samt Multi Session
- Maximala antalet:
 - mappar (grupper): 150 (inklusive rotmapp och tomma mappar).
 - Mp3-filer (spår) och mappar på en skiva: 300 (om ett fil-/mappnamn innehåller många tecken kan antalet bli lägre än 300).
 - tecken som kan visas för ett mapp-/filnamn är 32 (Joliet) eller 32/64 (Romeo); id3 tag är 15/30 tecken (1.0, 1.1, 2.2 och 2.3) eller 63/126 tecken (2.4).

Observera!

- Kontrollera att du avslutat skivan innan du använder den i enheten.
- Kontrollera att du lagt till tilläggsfilen .mp3 i filnamnet när du namnger en mp3-fil.
- Om du spelar upp en mp3-fil med hög överföringshastighet, till exempel 320 kbit/s, kan ljudet bli hackigt.
- När du spelar upp en mp3-fil med VBR (variable bit rate) eller snabbspolar framåt/bakåt, visas eventuellt inte rätt uppspelad tid.
- Om skivan har spelats in i multi-session, hittas och spelas endast det första spåret i den första sessionen (alla övriga format hoppas över). Prioriteten för format är cd-da, ATRAC-cd och mp3.
 - Endast formatet cd-da i första sessionen spelas upp om det första spåret är i cd-da-format.
 - Om det första spåret inte är i cd-da-format, spelas en session i formatet ATRAC-cd eller mp3 upp. Om skivan inte har någon information i något av dessa format visas NO MUSIC.

Om ATRAC-cd

ATRAC3plus-format

ATRAC3, en förkortning av Adaptive Transform Acoustic Coding3, är en ljudkomprimeringsteknik. Det komprimerar information på ljud-cd-skivor till cirka en tiondel av dess ursprungliga storlek. ATRAC3plus, som är ett utökad format från ATRAC3, komprimerar ljud-cd-information till cirka 1/20 av ursprunglig storleken. Enheten kan spela upp både ATRAC3- och ATRAC3plus-formatet.

ATRAC-cd

ATRAC-cd är inspelad ljud-cd-information som komprimerats till ATRAC3- eller ATRAC3plus-format med ett auktoriserat program, till exempel SonicStage 2.0 eller senare, eller SonicStage Simple Burner.

- Maximala antalet:
 - mappar (grupper): 255
 - filer (spår): 999
- Tecknen för ett mapp-/filnamn och textinformation som skrivits med SonicStage visas.

För mer information om ATRAC-cd, se handboken för SonicStage eller SonicStage Simple Burner.

Observera!

Skapa en ATRAC-cd med ett auktoriserat program, till exempel SonicStage 2.0 eller senare, eller SonicStage Simple Burner 1.0 eller 1.1, som levereras med Sony Network-produkter.

Om du har några frågor eller problem som rör enheten och som inte tas upp i bruksanvisningen, kontakta du närmaste Sony-återförsäljare.

Underhåll

Byta säkring

När säkring ska bytas, kontrollera att du använder en säkring med samma strömstyrka som originalsäkringen. Om säkringen går, kontrollera elanslutningen och byt ut säkringen. Om säkringen går igen efter byte kan det finnas ett intern fel. I detta fall kontakta närmaste Sonyåterförsäljare.

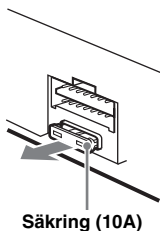

Rengöra anslutningarna

Enheten kommer eventuellt inte att fungera på rätt sätt om anslutningarna mellan enheten och frontpanelen inte är rena. För att undvika detta, ta bort frontpanelen (sida 4) och rengör anslutningarna med en bomullstopp doppad i alkohol. Använd inte för mycket kraft. Det kan leda till att kontakterna skadas.

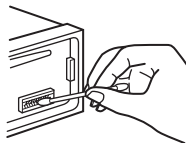

Huvudenheten

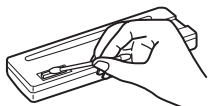

Baksidan på frontpanelen

Observera!

- För säkerhetsskull, slå av tändningen och ta bort nyckeln innan du rengör anslutningarna.
- Rör aldrig anslutningarna direkt med fingrarna eller något metallföremål.

Ta bort enheten

1 Ta bort skyddskragen.

- 1 Ta bort frontpanelen (sida 4).

- 2 Fäst frigöringsnycklarna i skyddskragen.

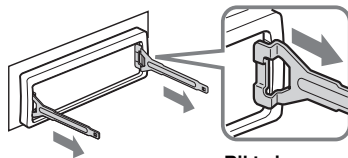

Rikta in frigöringsnycklar

- 3 Dra nycklarna utåt, så följer skyddskragen med.

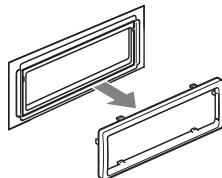

2 Ta bort enheten

- 1 För in båda frigöringsnycklarna samtidigt tills de fäster med ett klickljud.

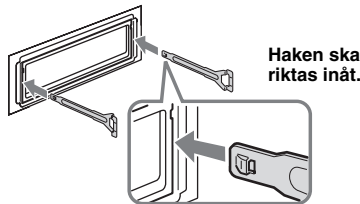

- 2 Dra i nycklarna så att enheten lossnar.

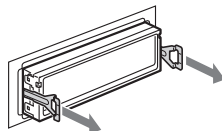

- 3 Låt enheten glida ut från fästet.

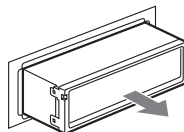

Tekniska data

Cd-spelare

Signalbrusförhållande: 120 dB

Frekvensåtergivning: 10 – 20 000 Hz

Svaj och vibrationer: Under mätbar nivå

Radiodel

FM

Inställningsområde: 87,5 – 108,0 MHz

Antennkontakt: Extern antennanslutning

Mellanfrekvens: 10,7 MHz/450 kHz

Känslighet: 9 dBf

Selektivitet: 75 dB vid 400 kHz

Signalbrusförhållande: 67 dB (stereo), 69 dB (mono)

Harmonisk distorsion vid 1 kHz: 0,5 % (stereo), 0,3 % (mono)

Separation: 35 dB vid 1 kHz

Frekvensåtergivning: 30 – 15 000 Hz

MW/LW

Inställningsområde:

MW: 531 – 1 602 kHz

LW: 153 – 279 kHz

Antennkontakt: Extern antennanslutning

Mellanfrekvens: 10,7 MHz/450 kHz

Känslighet: MW: 30 µV, LW: 40 µV

Effektförstärkardel

Utgångar: Högtalarutgångar (sure seal-kontakter)

Högtalarimpedans: 4 – 8 ohm

Maximal uteffekt: 50 W × 4 (vid 4 ohm)

Allmänt

Utgångar:

Ljudutgångar (baksidan)

Styrning av relä för motorantenn

Styrning av effektförstärkare

Ingångar:

Telephone ATT-styrning (dämpning av ljudet när det ringer)

Antenngång

Tonkontroller:

Low: ±10 dB vid 60 Hz (XPLOD)

Mid: ±10 dB vid 1 kHz (XPLOD)

High: ±10 dB vid 10 kHz (XPLOD)

Strömförsörjning: 12 V likströms bilbatteri (negativ jord)

Dimensioner: Cirka 178 × 50 × 176 mm (b/h/d)

Monteringsdimensioner: Cirka 182 × 53 × 161 mm (b/h/d)

Vikt: Cirka 1,2 kg

Medföljande tillbehör:

Delar för installation och anslutningar (1 uppsättning)

Fodral till frontpanelen (1)

Valfria tillbehör:

Fjärrkontroll: RM-X114

US and foreign patents licensed from Dolby Laboratories.

Utformning och specifikationer kan komma att ändras utan föregående meddelande.



- Blyfri lödmetall har använts vid lödning av vissa delar. (mer än 80 %)
- Halogenerade flamskyddsmedel används inte på vissa kretskort.
- Halogenerade flamskyddsmedel används inte i enhetens låda.
- Förpackningen innehåller inte skum av styrenplast.

Felsökning

Följande checklista kan vara användbar för att åtgärda problem som kan uppstå med enheten. Innan du går igenom checklistan nedan, kontrollera rutinerna för hur man ansluter och använder enheten.

Allmänt

Enheten får ingen ström.

- Kontrollera anslutningen. Om allting är som det ska, kontrollera säkringen.
- Om enheten är avstängd och teckenfönstret är släckt kan den inte styras med fjärrkontrollen. → Starta enheten.

Det går inte att mata ut motorantennen.

Motorantennen har ingen relälåda.

Inget ljud.

- Volymen är för låg.
- ATT-funktionen är aktiverad eller Telephone ATT-funktionen (när en telefonsladd för en biltelefon är ansluten till ATT-kontakten) är aktiverad.
- Faderkontrollen (FAD) är inte inställd för ett system med två högtalare.

Ingen ljudsignal.

- Tonsignalen är inaktiverad (sida 9).
- Extra effektförstärkare har anslutits och du använder inte den inbyggda förstärkaren.

Innehållet i minnet har raderats.

- RESET-knappen har tryckts. → Gör om inmatningarna i minnet.
- Strömkabeln eller batteriet har kopplats ur.
- Strömkabeln är inte ordentligt ansluten.

Förinställda stationer och tidsindikeringen har raderats.

Säkringen har gått.

Brus hörs när startnyckeln vrids.

Ledningarna har inte kopplats på rätt sätt till bilens kontakt för strömförsörjning av extrautrustning.

Texten försvinner från/syns inte i teckenfönstret.

- Teckenfönstret stängs av om du håller OFF intryckt. → Håll OFF intryckt igen, tills teckenfönstret aktiveras.
- Kontakterna är smutsiga (sida 12).

fortsätter på nästa sida →

Uppspelning av cd-skivor

Skivan kan inte laddas.

- Det finns redan en skiva i skivfacket.
- En skiva har matats in felvänd eller på fel sätt.

Det går inte att spela upp skivan.

- Trasiga eller smutsiga skivor.
- Cd-r-/cd-rw-skivorna är inte avsedda för ljud (sida 11).

Det går inte att spela upp mp3-filer.

Skivan överensstämmer inte med mp3-formatet och -versionen (sida 11).

Det tar längre tid att spela upp mp3-filer jämfört med andra filer.

Följande skivtyper tar längre tid att starta.

- en skiva inspelad med en komplicerad trädstruktur.
- en skiva som spelats in i Multi Session.
- en skiva med möjlighet att lägga till data.

ATRAC-cd-skivan kan inte spelas upp.

- Skivan har inte skapats med ett auktoriserat program, till exempel SonicStage eller SonicStage Simple Burner.
- Spår som inte har inkluderats i gruppen kan inte spelas upp.

Visningsalternativen rullar inte.

- De rullas eventuellt inte för skivor med väldigt många tecken.
- A.SCRL är inställt på OFF.
→ Ställ in A.SCRL-ON (sida 9).

Ljudet avbryts.

- Installationen är inte riktig.
→ Installera enheten med en vinkel på mindre än 45° på en stadigt plats i bilen.
- Trasiga eller smutsiga skivor.

Funktionsknapparna fungerar inte.

Det går inte att mata ut skivan.

Tryck på RESET-knappen (sida 4).

Radiomottagning

Stationerna kan inte tas emot.

Ljudet störs av brus.

- Anslut en styrkabel för motorantenn (blå) eller kabel för strömförsörjning av tillbehör (röd) till nätkabeln för bilens antennförstärkare (om bilen har inbyggd FM/MW/LW-antenn i bak/sidrutan).
- Kontrollera bilantennens anslutning.
- Bilantennen matas inte ut.
→ Kontrollera anslutningen för motorantennens styrkabel.
- Kontrollera frekvensen.

Det går inte att ställa in förinställda kanaler.

- Lagra rätt frekvens i minnet.
- Den mottagna signalen är för svag.

Den automatiska sökningen fungerar inte.

- Inställningen för lokal sökning är inte riktig.
→ Inställningen stannar för ofta:
Tryck på (SENS) tills LOCAL-ON visas.
- Inställningen stannar inte på en station:
Tryck flera gånger på (SENS) tills MONO-ON eller MONO-OFF (FM), eller LOCAL-OFF (MW/LW) visas.
- Den mottagna signalen är för svag.
→ Ställ in station manuellt.

ST blinkar under FM-mottagning.

- Ställ in frekvensen exakt.
- Den mottagna signalen är för svag.
→ Tryck på (SENS) för att ställa in monomottagning på MONO-ON.

En FM-programmsändning avlyssnas i mono.

Enheten är i läget för monomottagning.

→ Tryck på (SENS) tills MONO-OFF visas.

RDS

En sökning påbörjas efter några sekunders lyssning.

Stationen är inte en TP-station alternativt har svag signal.

→ Inaktivera TA (sida 7).

Inga trafikmeddelanden tas emot.

- Aktivera TA (sida 7).
- Stationen är en TP-station, men sänder ändå inga trafikmeddelanden.
→ Ställ in en annan station.

PTY anges med "- - - - -".

- Inställd station är inte en RDS-station.
- RDS-data tas inte emot.
- Stationen specificerar inte programtyp.

Felmeddelanden

ERROR

- En felvänd eller smutsig cd-skiva.
→ Rengör skivan eller sätt in den på rätt sätt.
- Det går inte att spela upp en skiva på grund av något fel.
→ Sätt in en annan skiva.

FAILURE

Högtalar-/förstärkaranslutningen är felaktig.

→ Se den medföljande installations-/anslutningshandboken för att kontrollera anslutningarna.

L.SEEK +/-

Lokalt sökläge är aktiverat vid automatisk inställning.

NO AF

Det finns ingen alternativ frekvens för den aktuella stationen.

→ Tryck på **(SEEK)** +/- när stationsnamnet blinkar. Enheten börjar söka efter en annan frekvens med samma PI-data (Program Identification) (PI SEEK visas).

NO ID3

Det finns ingen id3 tag-information i mp3-filen.

NO INFO

Det finns ingen textinformation i ATRAC3/ATRAC3plus-filen.

NO MUSIC

Skivan innehåller inte musikfiler.

→ Sätt i en musik-cd.

NO NAME

Namnet för ett spår, en grupp eller en skiva finns inte på spåret.

NO TP

Enheten fortsätter söka efter tillgängliga TP-stationer.

OFFSET

Det kan finnas ett internt fel.

→ Kontrollera anslutningen. Om felmeddelandet kvarstår i fönstret, kontakta din närmaste Sonyåterförsäljare.

READ

Enheten läser all spår- och gruppinformation på skivan.

→ Vänta tills den läst klart och uppspelningen startar automatiskt. Beroende på skivans struktur kan det ta längre än en minut.

RESET

Enheten kan inte användas på grund av något problem.

→ Tryck på RESET-knappen (sida 4).

"LLLLL" eller "RRRR"

Du har nått början eller slutet av skivan under snabbspolning framåt eller bakåt och kan inte komma längre.

"_"

Tecknet kan inte visas med enheten.

Om dessa åtgärder inte löser problemet, kontakta närmaste Sonyåterförsäljare.

Ta med skivan som användes då problemet började, om du vill få enheten reparerad på grund av problem med uppspelning av en cd-skiva.

Sony  line <http://www.sony-europe.com>

Sony Corporation Printed in Sweden