

SONY®

Cameră foto digitală Cyber-shot

Manual de instrucțiuni

DSC-H3



Pentru detalii legate de funcționare, vă rugăm să consultați, cu ajutorul unui calculator, și Manualele de instrucțiuni “Cyber-shot Handbook” și “Cyber-shot Step-up Guide” furnizate pe CD-ROM.

Înainte de a utiliza acest aparat, vă rugăm să citiți cu atenție prezentul manual de instrucțiuni, după care să păstrați documentația pentru a o putea consulta ulterior.

Înregistrarea proprietarului

Numărul serial și cel ce simbolizează modelul sunt notate în partea de jos a aparatului. Notați numărul serial în spațiul care-i este rezervat în continuare. Specificați aceste numere ori de câte ori apelați la dealer-ul dvs. Sony în legătură cu acest produs.

Număr model DSC-H3

Număr serial _____

ATENȚIE

Pentru a reduce posibilitatea de producere de incendii sau de electrocutări, nu expuneți aparatul la ploaie sau umezeală.

Pentru clienții din S.U.A.

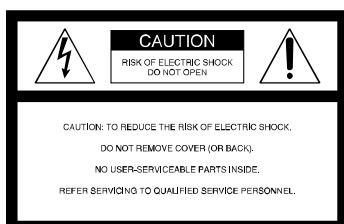

Acest simbol este marcat pentru a atenționa utilizatorul asupra prezenței, în interiorul aparatului, a unor zone neizolate în care există “tensiuni periculoase”, suficient de mari pentru a reprezenta un pericol de electrocutare pentru persoane.



Acest simbol este marcat pentru a atenționa utilizatorul asupra prezenței unor instrucțiuni importante de folosire sau de întreținere (de service) în documentația care însoțește aparatul.

Măsurile de siguranță

Pentru protecția dvs., vă rugăm să citiți cu atenție toate instrucțiunile privind siguranța, înainte de a acționa aparatul, după care să păstrați acest manual pentru a-l putea consulta ulterior.

Acordați atenție și respectați toate avertizările, măsurile de precauție și instrucțiunile de pe aparat precum și cele prezente în documentația de utilizare.

Utilizare

Surse de alimentare

Acest aparat trebuie acționat numai dacă este alimentat de una dintre sursele de alimentare indicate pe eticheta atașată acestuia. Dacă nu sunteți siguri de caracteristicile rețelei de alimentare de la dvs. de acasă, consultați dealer-ul dvs. sau compania de furnizare a energiei electrice. Pentru acele aparate care funcționează alimentate de baterii sau de alte surse, consultați manualul de instrucțiuni.

Polarizare

Acest aparat poate avea în dotare un cablu de alimentare cu un ștecăr de curent alternativ polarizat (ștecăr care are o lamă mai lată decât cealaltă).

Ștecărul se va potrivi la priză într-o singură poziție, această facilitate reprezentând o măsură de precauție. Dacă nu puteți introduce ștecărul în priză într-o anumită poziție, încercați în poziție inversă. Dacă nici așa nu reușiți să cuplați ștecărul la priză, contactați un electrician pentru a vă instala o priză corespunzătoare. Nu neglijați rolul de protecție al ștecărului polarizat introducându-l cu forță în priză.

Suprasarcină

Nu cuplați prea multe echipamente, cabluri de alimentare sau aparatură electrocasnică la o priză de perete, pentru a nu depăși valoarea capacității acesteia, deoarece pot fi generate incendii sau șocuri electrice.

Pătrunderea unor obiecte sau a unor lichide în interiorul aparatului

Nu introduceți nici un fel de obiecte prin fantele de aerisire ale aparatului, deoarece puteți atinge puncte cu tensiune periculoasă sau puteți scurtcircuita anumite piese din interiorul aparatului, ceea ce poate produce incendii sau șocuri electrice. Nu vărsați nici un fel de lichide deasupra camerei foto.

Elemente atașate

Nu folosiți elemente atașate care nu sunt recomandate de producător, deoarece pot fi periculoase.

Curățare

Decuplați aparatul de la priza de perete înainte de a-l curăța sau lustrui. Nu folosiți substanțe de curățare lichide și nici sub formă de aerosoli. Folosiți o bucată de pânză ușor umezită cu apă pentru a curăța exteriorul aparatului.

Instalare

Apă și umezeală

Nu utilizați aparatul alimentat la o priză aflată în apropierea apei, lângă cada sau chiuveta din baie, lângă chiuveta din bucătărie, lângă mașina de spălat, într-o pivniță umedă sau în vecinătatea unei piscine etc.

Protecția cablului de alimentare

Așezați cablul de alimentare în așa fel încât să nu fie prins sub sau între alte obiecte și fiind atenți în special la conectori, la ștecăr și la punctele în care cablul iese din aparat.

Accesorii

Nu așezați aparatul pe un suport, trepied, sisteme de prindere sau o masă instabilă deoarece acesta poate să cadă și să cauzeze grave accidentări unui copil sau unui adult și deteriorări importante aparatului. Folosiți numai suporturi, trepiede, sisteme de prindere sau mese recomandate de producător pentru a așeza camera.

Ventilație

Fantele și orificiile din carcasa aparatului sunt necesare pentru a se asigura o ventilație corespunzătoare. Pentru a asigura o bună funcționare a camerei și pentru a o proteja de supraîncălzire, aceste fante și orificii nu trebuie niciodată acoperite sau blocate.

- Nu acoperiți niciodată fantele și orificiile de aerisire cu haine sau cu alte materiale.
- Nu blocați fantele și orificiile de aerisire prin așezarea aparatului pe pat, pe o canapea, pătură sau pe alte suprafețe similare.
- Nu așezați aparatul în stare de funcționare în spații înguste cum ar fi într-o bibliotecă sau într-un dulap închis pentru ca ventilația să fie adecvată.
- Nu lăsați aparatul în apropierea unor surse de încălzire a unor contoare de căldură și nici nu îl expuneți la lumină solară directă.

Descărcări electrice

Pentru o protecție suplimentară a aparatului în timpul furtunilor cu descărcări electrice sau când acesta este lăsat nefolosit pentru o perioadă îndelungată de timp, decuplați-l de la priza de perete și decuplați antena sau cablul de alimentare.

Astfel va putea fi evitată deteriorarea camerei cauzată de descărcări electrice sau de scurgerile de energie din rețea.

Service

Defecțiuni care necesită service

Decuplați aparatul de la rețea și apelați la un service pentru a beneficia de ajutorul unei persoane calificate în următoarele condiții :

- Dacă este deteriorat sau uzat cablul de alimentare sau ștecărul.
- Dacă a pătruns vreun lichid sau vreun obiect în interiorul carcasei.
- Dacă aparatul a fost expus la ploaie sau dacă a fost udat.
- Dacă aparatul a suferit un șoc puternic prin cădere sau dacă i s-a deteriorat carcasa.
- Dacă aparatul nu funcționează în mod normal când urmați instrucțiunile de utilizare. Reglați numai acele butoane care sunt specificate în instrucțiunile de folosire. Reglarea necorespunzătoare a altor butoane poate conduce la deteriorarea camerei foto. Pentru readucerea aparatului la o funcționare corespunzătoare va fi necesar ulterior un volum de muncă important din partea unei persoane calificate.
- Când aparatul suferă o modificare clară a performanțelor, ceea ce indică necesitatea de a se apela la service.

Service

Nu încercați să reparați singuri aparatul, deoarece demontarea sau îndepărtarea carcasei vă poate expune la situații periculoase sau la alte riscuri.

Apelați pentru service numai la persoane calificate.

Înlocuirea părților componente

Dacă este necesară înlocuirea unei părți componente, aveți grijă ca persoana de la service să folosească piese de schimb specificate de producător, care au aceleași caracteristici ca și cele originale.

Înlocuirea neautorizată sau necorespunzătoare a pieselor poate conduce la incendii, șocuri electrice sau la apariția altor elemente de risc.

Verificări privind siguranța

După orice operație de service sau după orice reparație la care a fost supus aparatul, solicitați persoanei de la service să efectueze verificările de rutină legate de siguranță (așa cum sunt ele specificate de producător) pentru a vă asigura că aparatul poate fi folosit în condiții de siguranță.

Mai întâi citiți aceste informații

Măsură de precauție

Înlocuiți acumulatorul numai cu unul de tipul indicat la specificații, în caz contrar putând rezulta incendii sau accidente.

Pentru clienții din S.U.A. și din Canada

RECICLAREA ACUMULATORILOR CU IONI DE LITIU

Acumulatorii cu Ioni de Litium sunt reciclabili.

Puteți ajuta la conservarea mediului returnând acumulatorii la punctele de colectare și la locurile de reciclare cele mai apropiate de dvs.



Pentru mai multe informații privind reciclarea acumulatorilor, apălați la numărul gratuit :

1-800-822-8837, sau vizitați pagina de internet:

<http://www.rbrc.org/>

Atenție : Nu manevrați bateriile cu ioni de litium defecte sau din care curge lichid.

Încărcător pentru acumulator

Acest echipament de alimentare trebuie corect orientat, în poziție verticală sau orizontală.

Pentru clienții din S.U.A.

Dacă aveți vreo întrebare în legătură cu acest produs, puteți suna la :

Centrul de Service cu Informații
pentru Clienții Sony.
1-800-222-SONY (7669)

Numărul de mai jos este alocat numai pentru chestiuni legate de FCC.

Informații de reglementare

Declarație de conformitate

Denumire producător : SONY
Numărul modelului : DSC-H3
Partea responsabilă : Sony Electronics Inc.
Adresa : 16530 Via Esprillo
San Diego, CA 92127
U.S.A.
Nr. telefon : 858-942-2230

Acest dispozitiv corespunde Părții a 15-a a Reglementărilor FCC. Funcționarea sa îndeplinește următoarele două condiții : (1) Acest aparat nu cauzează interferențe dăunătoare, și (2) acest aparat trebuie să accepte orice interferență recepționată, inclusiv interferențe care pot determina acțiuni nedorite.

ATENȚIE

Sunteți atenționați că orice schimbări sau modificări ce nu sunt expres aprobate în acest manual pot conduce la imposibilitatea dvs. de a folosi acest aparat.

Notă :

Acest echipament a fost testat și s-a dovedit a se încadra în limitele Clasei B de dispozitive digitale, conform Părții 15 din Regulamentul FCC. Aceste limite sunt stabilite pentru asigurarea unei protecții rezonabile împotriva interferențelor dăunătoare din instalațiile casnice.

Acest echipament generează, folosește și poate radia energie cu frecvență radio, iar în cazul în care nu este instalat și folosit conform instrucțiunilor poate cauza interferențe dăunătoare pentru sistemul de radiocomunicații. Totuși, nu există nici o garanție că nu vor apărea interferențe cu unele instalații. Dacă acest aparat cauzează interferențe cu recepția radio sau TV care pot fi sesizate prin oprirea sau pornirea echipamentului, utilizatorul este sfătuit să încerce eliminarea acestor interferențe prin una dintre următoarele măsuri :

- Reorientarea sau re poziționarea antenei de recepție.
- Mărirea distanței dintre echipament și receptor.
- Conectarea echipamentului la o priză din alt circuit electric față de cel la care este cuplat receptorul.
- Să consulte dealer-ul sau un tehnician radio/TV experimentat pentru ajutor.

Cablul de legătură ce v-a fost furnizat trebuie utilizat cu echipamentul pentru a se încadra în limitele impuse dispozitivelor digitale prin Subpartea B a Părții a 15-a a regulamentului FCC.

Doar pentru clienții din statul California, S.U.A.

Material ce conține perclorat - pot fi necesare precauții deosebite la manevrare. Consultați adresa de internet : www.dtsc.ca.gov/hazardouswaste/perchlorate

Acumuloarele cu litiu conțin perclorat.

În atenția clienților din Europa

Acest produs a fost testat și s-a dovedit a se încadra în limitele stabilite de Directiva EMC pentru folosirea cablurilor de conectare mai scurte de 3 metri.

Atenție

Câmpurile electromagnetice cu anumite frecvențe pot influența imaginea și sonorul acestui aparat.

Notă

Dacă încărcarea electrostatică sau electromagnetismul cauzează întreruperi ale transferului de date (eșuează transferul), reporniți aplicația sau deconectați și apoi conectați din nou cablul de comunicație (USB etc.).



Dezafectarea echipamentelor electrice și electronice vechi (Valabil în Uniunea Europeană și în celelalte state cu sisteme de colectare separate)

Acest simbol marcat pe un produs sau pe ambalajul acestuia indică faptul că respectivul produs nu trebuie considerat reziduu menajer în momentul în care doriți să îl dezafectați. El trebuie dus la punctele de colectare destinate reciclării echipamentelor electrice și electronice.



Dezafectând în mod corect acest produs veți ajuta la prevenirea posibilelor consecințe negative asupra mediului înconjurător și sănătății oamenilor care pot fi cauzate de tratarea inadecvată a acestor reziduuri. Reciclarea materialelor va ajuta totodată la conservarea resurselor naturale. Pentru mai multe detalii legate de reciclarea acestui produs, vă rugăm consultați biroul local, serviciul de preluare a deșeurilor sau magazinul de unde ați achiziționat produsul.

Notă pentru clienții din țările unde sunt în vigoare directivele Uniunii Europene

Producătorul acestui aparat este Sony Corporation, 1-7-1 Konan Minato-ku Tokyo, 108-0075 Japonia. Reprezentantul autorizat pentru EMC și pentru siguranța produsului este Sony Deutschland GmbH, Hedelfinger Strasse 61, 70327 Stuttgart, Germania. Pentru orice servicii sau chestiuni legate de garanție, vă rugăm să vă adresați la adresa menționată în documentele separate pentru service sau garanție.

Notă pentru clienții din Marea Britanie

Pentru protecție, la acest echipament este adaptat un conector compatibil BS1363.

Dacă siguranța acestuia se arde ea trebuie înlocuită cu o alta care prezintă aceleași caracteristici și care este aprobată de ASTA sau BSI pentru BS 1362 (marcată cu semnele  sau ).

Dacă siguranța prezintă un capac de protecție detașabil, nu uitați să-l puneți la loc după înlocuirea siguranței. Nu folosiți niciodată siguranța fără capac. În cazul în care pierdeți capacul, contactați cel mai apropiat service Sony.

CUPRINS

MĂSURI DE SIGURANȚĂ	2
Mai întâi citiți aceste informații	4
Note privind utilizarea camerei digitale	8
Pornire	9
Verificarea accesoriilor furnizate	9
1 Pregătirea acumulatorului	10
2 Introducerea acumulatorului / a unui "Memory Stick Duo" (nu este furnizat)	11
3 Pornirea camerei / potrivirea ceasului	13
Înregistrarea simplificată a imaginilor	14
Comutator de mod / Zoom / Bliț / Prim plan / Cronometru propriu / Afișaj / Parasolar	15
Vizualizarea / ștergerea imaginilor	17
Descrierea diverselor funcții – HOME / Meniu	19
Utilizarea interfeței HOME	19
Elementele interfeței HOME	20
Utilizarea elementelor de meniu	21
Elementele meniului	22
Utilizarea calculatorului	23
Sisteme de operare compatibile cu conexiunea USB și cu aplicația software (furnizată)	23
Consultarea Manualului de instrucțiuni "Cyber-shot Handbook"	24
Indicatori de ecran	25
Durata de funcționare a acumulatorului și capacitatea memoriei .	27
Autonomia asigurată de acumulator și numărul de imagini care pot fi înregistrate / vizualizate	27
Numărul de fotografii și durata filmelor ce pot fi înregistrate	28
Soluționarea defecțiunilor	30
Acumulator și alimentare	30
Înregistrarea fotografiilor / filmelor	31
Vizualizarea imaginilor	31
Măsuri de precauție	32
Specificații	33

Note privind utilizarea camerei digitale

Copii de siguranță pentru memoria internă și pentru cardul “Memory Stick Duo”

- Nu opriți camera și nu detașați acumulatorul sau unitatea “Memory Stick Duo” câtă vreme indicatorul luminos de acces este aprins deoarece datele din memoria internă sau cele de pe “Memory Stick Duo” pot fi distruse. Protejați întotdeauna datele prin realizarea de copii de siguranță.

Note privind înregistrarea/redarea

- Înainte de a începe înregistrarea, vă recomandăm să realizați înregistrări de probă pentru a vă asigura că aparatul funcționează corect.
- Acest aparat nu este rezistent la praf, stropire sau la apă. Citiți cu atenție secțiunea “Măsuri de precauție” (pag. 32) înainte de a acționa camera foto.
- Evitați expunerea camerei foto la apă. Dacă pătrunde apă în interiorul aparatului pot apărea disfuncționalități care uneori sunt iremediabile.
- Nu îndreptați camera spre soare sau spre alte surse de lumină puternică deoarece poate fi deteriorată camera foto.
- Nu folosiți camera în apropierea surselor de unde radio puternice sau a emițătoarelor de radiații. Redarea sau înregistrarea corectă a imaginilor poate fi imposibilă.
- Folosirea camerei în locuri cu mult praf sau nisip poate conduce la apariția de disfuncționalități.
- În cazul în care condensează umezeala în interiorul camerei foto, aveți grijă ca aceasta să se evapore înainte să mai utilizați aparatul (pag. 32).
- Nu agitați și nu loviți camera. Pe lângă disfuncționalități și imposibilitatea de a înregistra imagini, aceasta poate face inutilizabil suportul de memorie sau poate conduce la deteriorarea ori la pierderea datelor de imagine.
- Curățați suprafața blițului înainte de utilizare. Datorită căldurii, impuritățile de pe suprafața blițului se pot decolora sau se pot lipi de acesta, conducând la o emisie insuficientă de lumină.

Note privind ecranul LCD și lentilele

- Ecranul LCD este produs printr-o tehnologie de foarte mare precizie astfel încât 99,99% dintre pixeli să fie operaționali. Totuși, este posibil ca unele puncte minuscule negre și/sau luminoase (de culoare albă, roșie, albastră sau verde) să apară constant pe ecranul LCD. Apariția acestor puncte este normală în procesul de producție și nu afectează în nici un fel înregistrarea.
- Când nivelul energiei acumulatorului scade, este posibil ca obiectivul să nu mai poată fi deplasat. Introduceți în aparat un acumulator încărcat și reporniți camera.

Note privind compatibilitatea datelor de imagine

- Această cameră respectă standardul universal privind sistemul de Reguli de Proiectare pentru Fișierele Camerei (DCF) stabilit de JEITA (Japan Electronics and Information Technology Industries Association).
- Firma Sony nu garantează redarea cu această cameră a imaginilor înregistrate sau a celor cu care s-au efectuat montaje folosind alte echipamente, precum nici redarea cu alte echipamente a imaginilor înregistrate cu camera dvs.

Măsuri de precauție privind drepturile de autor

Programele de televiziune, filmele, casetele video și alte materiale pot fi protejate prin legea drepturilor de autor. Înregistrarea neautorizată a acestora poate să contravină prevederilor acestei legi.

Nu se acordă despăgubiri pentru deteriorarea conținutului sau pentru eșuarea înregistrării

Sony nu acordă despăgubiri în cazurile în care înregistrarea nu este posibilă sau în care este pierdut sau deteriorat conținutul înregistrat din cauza unor disfuncționalități ale camerei digitale sau ale suportului de înregistrare etc.

Pornire

Verificarea accesoriilor furnizate

- Încărcător pentru acumulator BC-CSG/BC-CSGB/BC-CSGC (1)

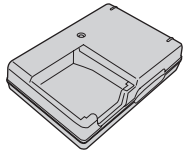

- Curea de umăr (1)

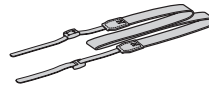

- Cablu de alimentare (1) (nu este furnizat pentru Statele Unite și Canada)

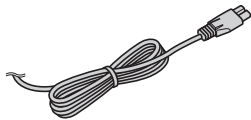

- Parasolar (1) / Inel adaptor (1)

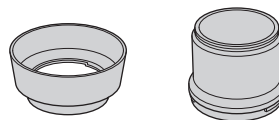

- Acumulator NP-BG1 (1) / Cutie pentru acumulator (1)

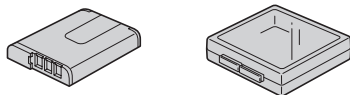

- Capacul obiectivului (1) / Șnur de prindere a capacului obiectivului (1)

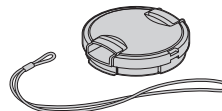

- Cablu USB, A/V cu terminal multifuncțional (1)

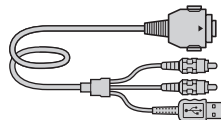

- CD-ROM (1) ce conține :
 - aplicația software Cyber-shot,
 - Manualul de instrucțiuni “Cyber-shot Handbook”
 - Manualul de instrucțiuni “Cyber-shot Step-up Guide” (1)
- Ghid de acționare (acest manual) (1)

Atașarea curelei de umăr și a capacului obiectivului

Atașați cureaua de umăr pentru a evita deteriorarea camerei prin cădere etc.

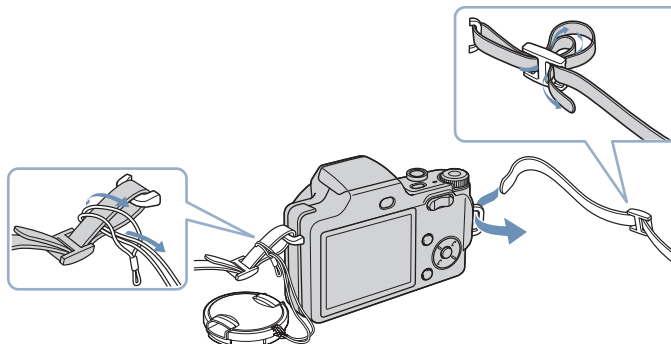

1 Pregătirea acumulatorului

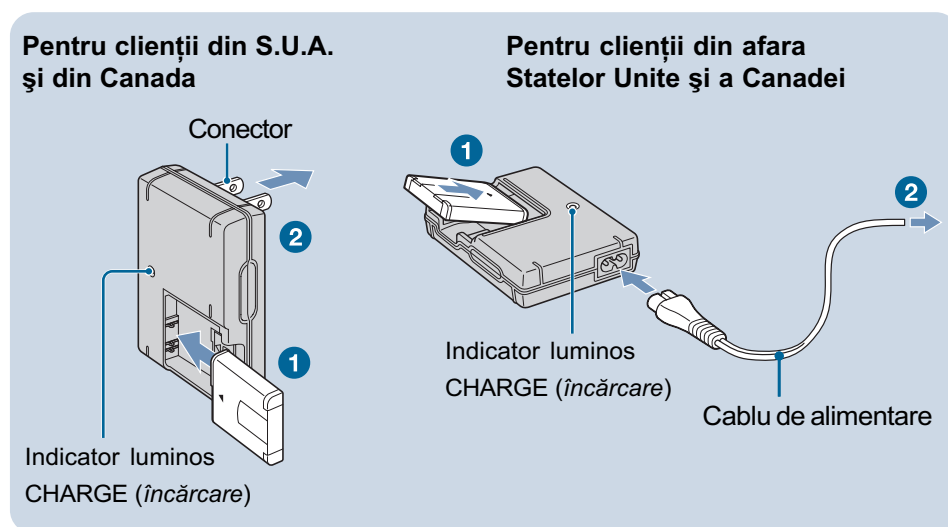

1 Introduceți acumulatorul în încărcător.

2 Conectați încărcătorul la o priză de perete.

Indicatorul luminos CHARGE se aprinde și începe încărcarea.

Când indicatorul luminos CHARGE se stinge, încărcarea s-a încheiat (Încărcare practică).

Dacă încărcarea acumulatorului continuă încă o oră (până ce acesta este **complet încărcat**), autonomia va fi puțin mai îndelungată.

Durata de încărcare

Durata de încărcare completă	Durata de încărcare practică
Aprox. 330 min.	Aprox. 270 min.

- În tabelul anterior, este indicată durata de timp necesară pentru încărcarea unui acumulator complet descărcat, la o temperatură a mediului ambiant de 25°C. În anumite condiții sau circumstanțe, încărcarea poate dura mai mult.
- Pentru detalii legate de numărul de imagini ce pot fi înregistrate, consultați pag. 27.
- Conectați încărcătorul la cea mai apropiată priză de perete.
- Încărcătorul nu este decuplat de la rețea cât timp este conectat la priză, chiar dacă indicatorul luminos CHARGE nu este aprins. Dacă apar probleme în timpul folosirii încărcătorului întrerupeți imediat alimentarea deconectând ștecherul de la priză.
- Când se încheie încărcarea, decuplați cablul de alimentare de la priza de perete și scoateți acumulatorul din încărcător.
- Proiectat pentru utilizarea cu baterii compatibile, marca Sony.

2 Introducerea acumulatorului / a unui “Memory Stick Duo” (nu este furnizat)

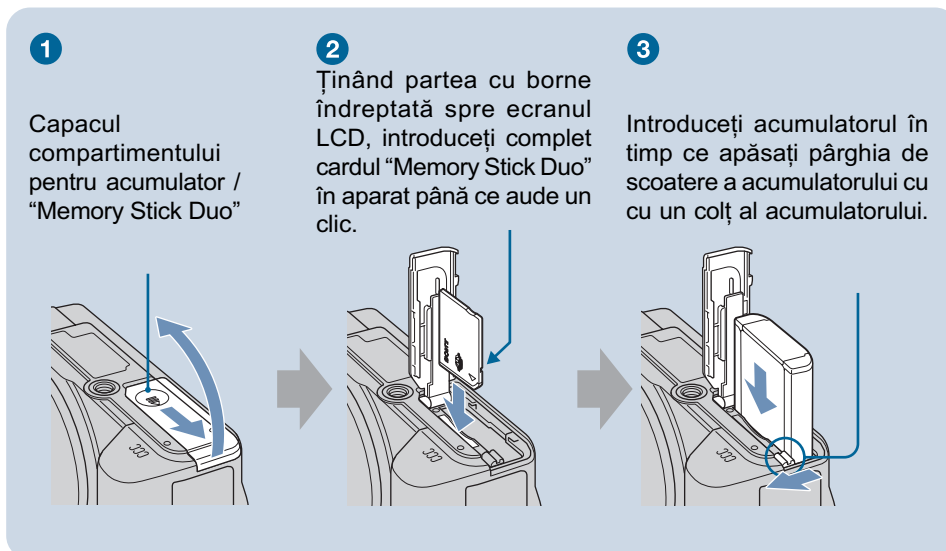

- 1** Deschideți capacul compartimentului pentru acumulator/“Memory Stick Duo”.
- 2** Introduceți unitatea “Memory Stick Duo” (nu este furnizată).
- 3** Introduceți acumulatorul.
- 4** Închideți capacul compartimentului pentru acumulator / “Memory Stick Duo”.

Dacă nu există nici un “Memory Stick Duo” introdus în aparat

Camera înregistrează / redă imagini folosind memoria internă (aproximativ 31 MB).

Pentru a afla autonomia rămasă

Apăsați butonul POWER pentru a porni aparatul și a consulta perioada de autonomie rămasă, afișată pe ecranul LCD.

Indicatorul energiei rămase a bateriilor					
Semnificația simbolului	Energia rămasă este suficientă.	Acumulatorul este aproape complet încărcat.	Acumulatorul este pe jumătate încărcat.	Energia acumulatorului este scăzută, înregistrarea/redarea va înceta curând.	Schimbați acumulatorul cu altul nou sau încărcați complet acumulatorul. (Indicatorul de avertizare clipește.)

- Poate dura circa un minut până ce este afișată corect autonomia rămasă.
- În funcție de circumstanțe și de condițiile de utilizare, autonomia rămasă poate să nu fie corect afișată.
- Când porniți camera pentru prima dată, este afișată interfața de potrivire a ceasului (pag. 13).

Pentru a scoate acumulatorul / cardul “Memory Stick Duo”

Deschideți capacul compartimentului pentru acumulator / pentru cardul “Memory Stick Duo”.

“Memory Stick Duo”

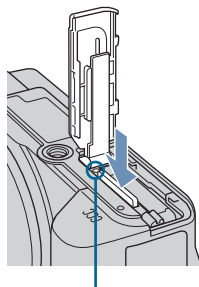

Aveți grijă ca **indicatorul luminos de acces** să nu fie aprins, apoi apăsați unitatea “Memory Stick Duo” printr-o singură mișcare.

Acumulator

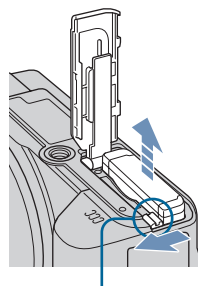

Deplasați **pârghia de scoatere a acumulatorului**. Aveți grijă să nu scăpați acumulatorul din mână.

- Nu scoateți acumulatorul / cardul “Memory Stick Duo” câtă vreme este aprins indicatorul luminos de acces deoarece datele de pe “Memory Stick Duo” / memoria internă pot fi distruse.

3 Pornirea camerei / potrivirea ceasului

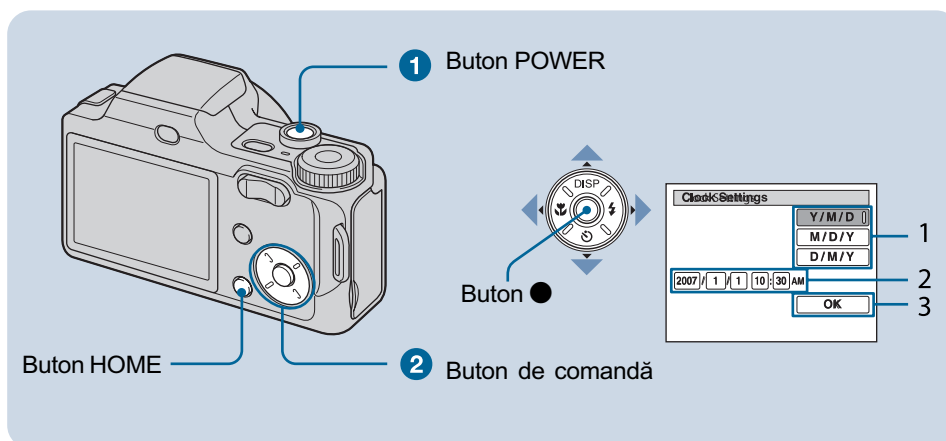

1 Apăsați butonul POWER.

2 Potrivii ceasul folosind butonul de comandă.

- 1 Selectați formatul dorit de afișare a datei cu ▲/▼, apoi apăsați ●.
- 2 Selectați elementul care să fie reglat cu ◀/▶, apoi stabiliți valoarea numerică cu ▲/▼ și apăsați ●.
- 3 Selectați [OK], după care apăsați ●.

Pentru a modifica data și ora

Apăsați butonul HOME și selectați [⌚ Clock Settings] din  (Settings) (pag. 19, 20).

Când porniți alimentarea

- După ce acumulatorul este introdus în camera foto, poate trece o perioadă de timp până când aparatul poate fi acționat.
- Când camera foto este alimentată de la acumulator și nu o acționați circa trei minute, se oprește în mod automat pentru a se evita uzura inutilă a acumulatorului (Funcția de oprire automată a alimentării).

Înregistrarea simplificată a imaginilor

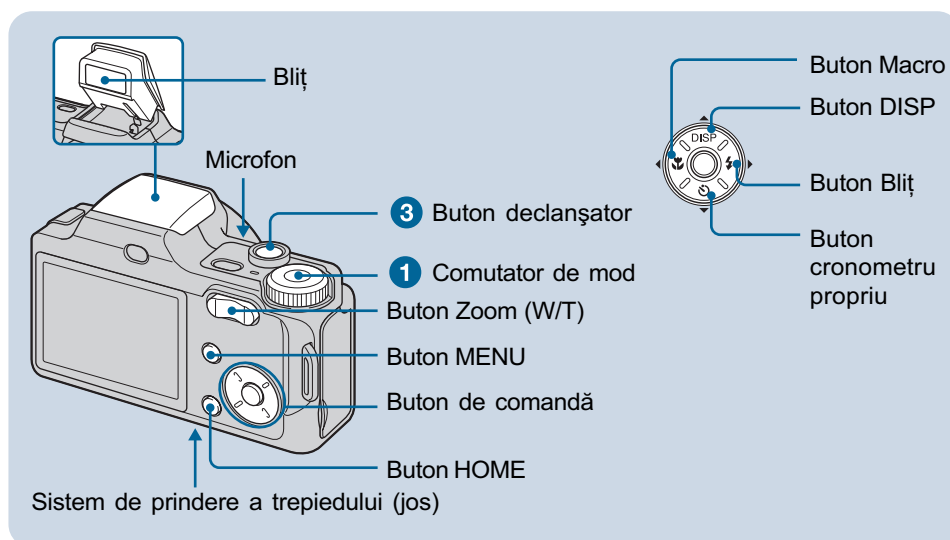

1 Selectați funcția dorită cu comutatorul de mod.

La fotografiere (modul de reglaj automat) : Selectați .

La filmare : Selectați .

2 Mențineți camera în poziție stabilă, ținând coatele lipite ferm de corp.



Poziționați subiectul în centrul zonei de focalizare.

3 Înregistrarea cu ajutorul butonului declanșator.

La fotografiere :

1 Apăsați și țineți pe jumătate apăsat butonul declanșator pentru a focaliza.

Indicatorul ● (AE/AF blocat) de culoare verde clipește, se aude un semnal sonor, indicatorul încetează a mai clipi și rămâne aprins.

2 Apăsați complet butonul declanșator.

La filmare :

Apăsați complet butonul declanșator.

Pentru a opri înregistrarea, apăsați din nou, complet, butonul declanșator.

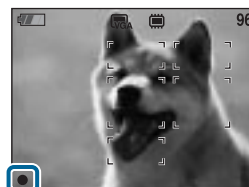

Indicator AE/AF blocat

Comutator de mod / Zoom / Bliț / Prim plan / Cronometru propriu / Afișaj / Parasolar

Folosirea comutatorului de mod

Puneți comutatorul de mod în poziția corespunzătoare funcției dorite.

Auto Adjustment

(Mod de reglaj automat)

Permite înregistrarea simplificată, aplicând reglaje efectuate automat.

P Program Auto (Mod automat de înregistrare)

Permite înregistrarea cu expunerea stabilită automat (atât viteza obturatorului, cât și valoarea aperturii). Puteți selecta diverse reglaje folosind meniul.

M Manual Exposure shooting

(Înregistrare cu reglarea manuală a expunerii)

Permite înregistrarea după reglarea manuală a expunerii.

Movie mode (Modul film)

Este înregistrat film însoțit de sonor.

High Sensitivity (Sensibilitate înaltă)

Vă permite să fotografiați fără a folosi blițul, chiar și în condiții de iluminare slabă.

Soft Snap (Portret)

Acest mod vă permite să înregistrați, pe un fundal estompat, portrete, flori etc.

Advanced Sports Shooting (Înregistrări speciale pentru activități sportive)

Sunt înregistrate imagini anticipând mișcarea subiectului și reglând focalizarea.

Twilight Portrait

(Modul portret în amurg)

Vă permite să obțineți imagini clare ale persoanelor aflate în întuneric, fără a pierde atmosfera nocturnă din jur.

Landscape (Modul peisaj)

Aparatul focalizează pe subiecte aflate la distanță.

SCN* Scene Selection (Selecția Scenei)

Selectează o variantă din meniul de Selecție a Scenei.

* **Scene Selection în modul SCN** (Selecția Scenei în modul SCN)

Apăsați MENU și selectați o variantă de reglaj.

Twilight (Modul amurg)

Vă permite să înregistrați scene de noapte, fără a pierde atmosfera nocturnă.

Beach (Modul plajă)

Când fotografiați pe țărmul mării sau pe malul unui lac, albastrul apei este înregistrat în culori vii.

Snow (Modul zăpadă)

Sunt fotografiate mai clar scene de iarnă care conțin mult alb.

Fireworks (Focuri de artificii)

Sunt immortalizate focurile de artificii în întreaga lor splendoare.

W/T Folosirea zoom-ului (funcția de mărire)

Apăsați butonul T pentru a mări imaginea și apăsați W pentru a anula operația de zoom. Apăsând ușor butonul, imaginea este mărită lent, iar dacă apăsați butonul complet, mărirea este rapidă.

Bliț (Alegerea modului de funcționare a blițului la fotografiere)

Apăsați în mod repetat  de la butonul de comandă până ce este selectat modul dorit.

 **AUTO** : Blițul se declanșează automat.

Blițul luminează intermitent dacă spațiul unde se fotografiază este insuficient iluminat (Reglaj implicit).

 **Bliț forțat** () : Pornit

 **sl. Încetinire sincronă** : Bliț forțat pornit

Viteza obturatorului scade în spații întunecate pentru ca fundalul care nu este luminat de bliț să fie înregistrat clar.

 : Bliț forțat oprit

• Când folosiți blițul, acesta se iese în exterior și luminează intermitent, în mod automat. Închideți blițul cu mâna după utilizare.

Macro (înregistrarea prim-planurilor)

Apăsați în mod repetat  de la butonul de comandă până ce este selectat modul dorit.

 **Macro Off** : Funcția Macro este oprită.

 **Macro On** : Funcția Macro este pornită.

În partea W : circa 2 cm sau mai departe

În partea T : circa 90 cm sau mai departe

Folosirea cronometrului propriu

Apăsați în mod repetat  la butonul de comandă până ce este selectat modul dorit.

 : Nu este utilizat cronometrul propriu.

 : Stabilirea unei întârzieri de 10 secunde cu cronometrul propriu

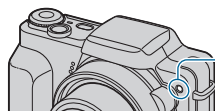

 : Stabilirea unei întârzieri de 2 secunde cu cronometrul propriu

La apăsarea butonului declanșator, indicatorul luminos al cronometrului propriu clipește și se aude un semnal sonor până ce obturatorul este acționat.



Indicator luminos al cronometrului propriu

DISP Schimbarea interfeței afișate

Apăsați  (DISP) la butonul de comandă. La fiecare apăsare a butonului  (DISP), ecranul LCD și luminozitatea se modifică astfel :

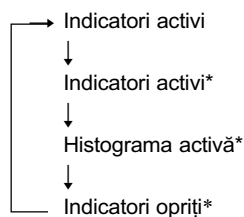

* Luminozitatea ecranului LCD crește.

Atașarea parasolarului

1 Atașați inelul adaptor câtă vreme alimentarea este oprită.

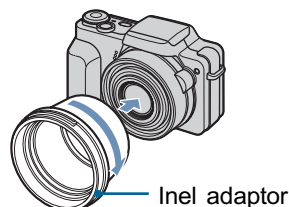

Inel adaptor

2 Poziționați parasolarul așa cum este indicat mai jos și rotiți-l în sens orar până ce se aude un clic.

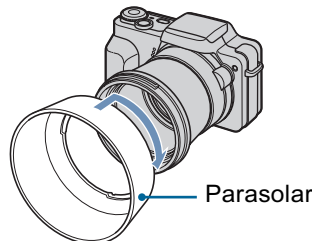

Parasolar

Păstrarea parasolarului

Poziționați parasolarul așa cum este prezentat mai jos și rotiți-l în sens orar până ce se aude un clic.

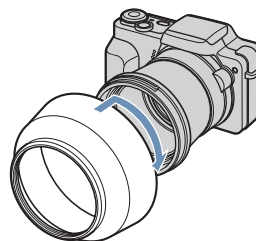

Vizualizarea / ștergerea imaginilor

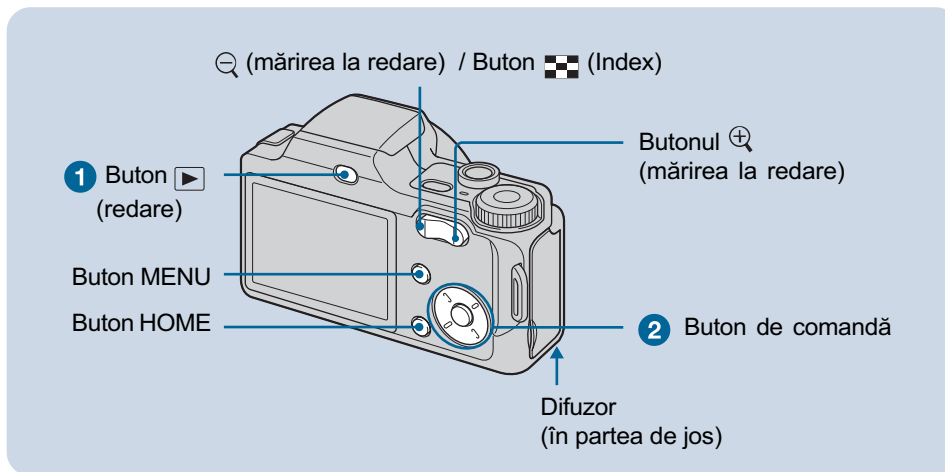

1 Apăsați butonul ▶ (Redare).

- Dacă apăsați butonul ▶ (Redare) când camera este oprită, aceasta pornește automat în modul redare. Dacă apăsați din nou acest buton, se trece în modul înregistrare.

2 Selectați o imagine folosind ◀ / ▶ de la butonul de comandă.

Film :

- Apăsați ● pentru redarea unui film. (Apăsați din nou ● pentru a opri redarea.)
- Pentru rulare rapidă apăsați ▶, iar pentru derulare apăsați ◀. (Apăsați din nou ● pentru a reveni la redarea normală.)
- Apăsați ▼ pentru a fi afișată interfața de reglare a volumului, apoi apăsați ◀/▶ pentru a regla volumul sonor.





☒ Pentru a șterge imagini

- 1 Afișați imaginea pe care vreți să o ștergeți, apoi apăsați MENU.
- 2 Selectați ☒ [Delete] (Ștergere) cu ▲ și selectați [This Image] cu ◀/▶, apoi apăsați ●.
- 3 Selectați [OK] cu ▲, apoi apăsați ●.



⊕☒ Pentru a vizualiza o fotografie mărită (mărire la redare)

- Apăsați ⊕ în timpul prezentării unei fotografii.
- Pentru a anula operația de mărire la redare : ☒.
- Ajustați zona mărită folosind : ▲/▼/◀/▶.
- Pentru a renunța la mărirea la redare, apăsați ●.

Pentru a fi afișată interfața index



Apăsați butonul  (Index) pentru a fi afișată interfața index când este afișată o fotografie. Apoi selectați o imagine folosind butoanele ///.

Pentru a reveni la afișarea unei singure imagini pe ecran, apăsați .

- Puteți accesa interfața index selectând [ Index Display] din  (View Images) în interfața HOME.
- La fiecare apăsare a butonului  (Index), numărul de imagini din interfața index crește.

Pentru a șterge imaginile în modul index

1 Apăsați MENU când este afișată interfața index.

2 Selectați [Delete] cu  și selectați [Multiple Images] (*imagini multiple*) cu , apoi apăsați .

3 Selectați imaginea pe care vreți să o ștergeți folosind //, apoi apăsați .

In caseta de bifare corespunzătoare imaginii apare marcajul .



Pentru a renunța la o selecție, selectați imaginea pe care o alegeți pentru a fi ștearsă, apoi apăsați din nou .

4 Apăsați MENU și selectați [OK] cu , după care apăsați .

- Pentru a șterge toate imaginile din director, selectați [All In This Folder] (*Toate din acest director*), apoi apăsați  la pasul 2.

Pentru a reda o serie de imagini (Succesiune de imagini)

1 Selectați [ Slide Show] corespunzător  (View Images) în interfața HOME.

2 Selectați [Start] folosind , după care apăsați .

Pentru a vizualiza imagini pe ecranul TV

Conectați camera la televizor prin intermediul cablului cu terminal multifuncțional (furnizat).

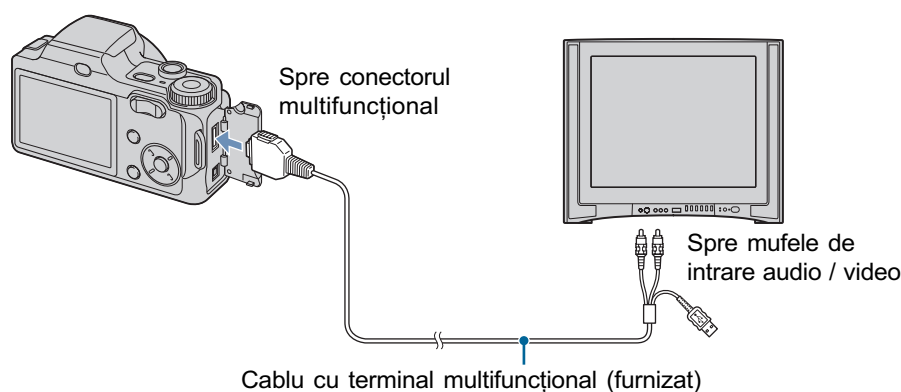

Pentru vizionarea la un televizor HD (înaltă definiție), este necesar un cablu adaptor cu ieșire HD (nu este furnizat).

- Dacă pentru dimensiunea imaginii alegeți varianta [16:9], puteți înregistra imagini la o dimensiune care să umple întregul ecran al televizorului HD.
- Nu puteți urmări filme transmise în formatul de semnal [HD (1080i)].

Descrierea diverselor funcții – HOME/Meniu

Utilizarea interfeței HOME

Interfața HOME reunește toate funcțiile camerei dvs. și poate fi apelată indiferent de modul ales (înregistrare / redare).

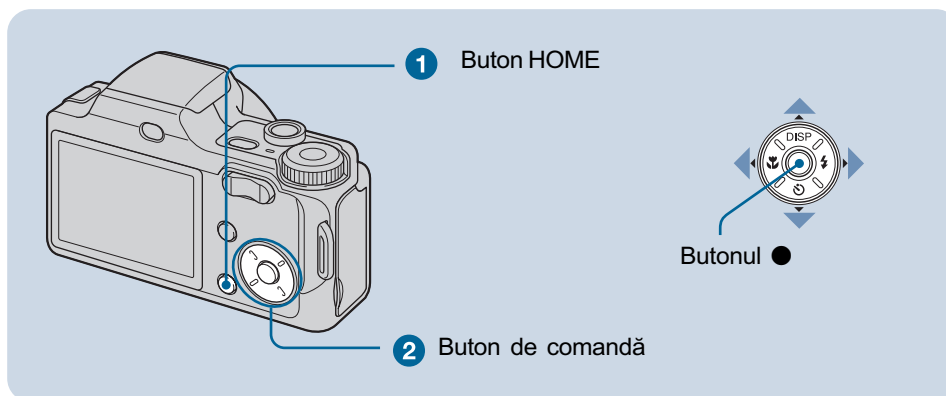

1 Apăsați butonul HOME pentru a fi afișată interfața HOME.

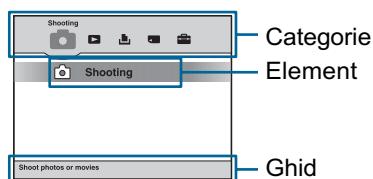

2 Selectați o categorie folosind ◀/▶ de la butonul de comandă.

3 Selectați un element cu ajutorul ▲/▼, apoi apăsați ●.

Când selectați categoria (Manage Memory - *gestionarea memoriei*) sau (Settings - *reglaje*).

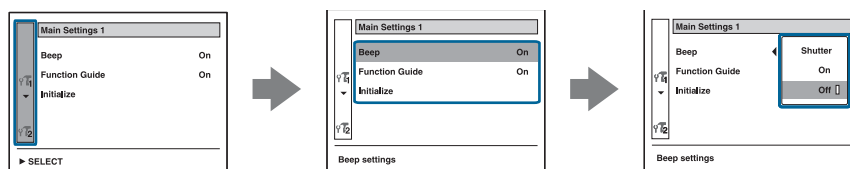

1 Selectați elementul dorit folosind ▲/▼.

- Această procedură este funcțională numai când selectați (Reglaje)





2 Apăsați ▶ și selectați un element de reglaj dorit cu ▲/▼, apoi apăsați ●.

3 Selectați o variantă de reglaj cu ▲/▼, apoi apăsați ●.

- Pentru a trece în modul înregistrare sau vizualizare, apăsați din nou butonul HOME.

Elementele interfeței HOME

Apăsați butonul HOME pentru a fi afișate elementele de mai jos. Detalii legate de acestea sunt afișate pe ecran, de către ghid, sub formă de explicații.

Categorie	Elemente
 Shooting (<i>Înregistrare</i>)	Înregistrare
 View Images (<i>Vizualizare</i>)	O singură imagine
	Interfață index
	Sucesiune de imagini
 Printing (<i>Imprimare</i>), Other (<i>Altele</i>)	Imprimare
	Ustensile pentru muzică
	Preluare muzică Formatare muzică
 Manage Memory (<i>Gestionarea memoriei</i>)	Ustensile pentru memorie
	Ustensile pentru Memory Stick
	Formatare Creare director REC
	Schimbare Copiere
	director REC
	Ustensile pentru memoria internă
	Formatare
 Settings (<i>Reglaje</i>)	Reglaje de bază
	Reglaje de bază 1
	Semnal sonor Ghidul funcțiilor
	Inițializare
	Reglaje de bază 2
	Conectare USB COMPONENTE
	leșire video
	Reglaje pentru înregistrare
	Reglaje pentru înregistrare 1
	Iluminare AF Caroiaj
	Modul AF Mărire digitală
	Lentile de conversie
	Reglaje pentru înregistrare 2
	Reluare automată
	Reglaje pentru ceas
	Reglaje legate de limba utilizată

Utilizarea elementelor de meniu

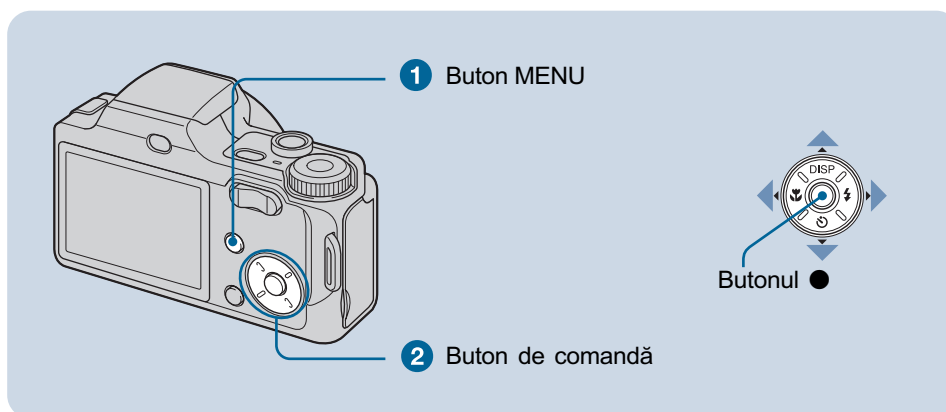

1 Apăsați butonul MENU pentru a fi afișat meniul.

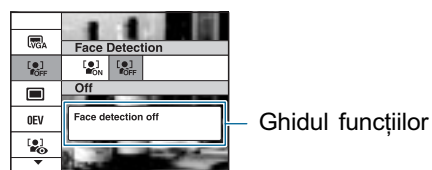

- Meniul va fi afișat numai când camera este în modul de înregistrare sau în cel de redare.
- În funcție de modul selectat, vor fi afișate anumite elemente.

2 Selectați un element cu ajutorul ▲/▼ de la butonul de comandă.

- Dacă elementul dorit nu este afișat, mențineți apăsat ▲/▼ până ce acesta apare pe ecran.

3 Selectați reglajul dorit folosind ◀/▶.

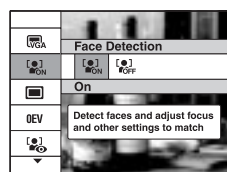

- Dacă reglajul dorit nu este afișat, mențineți apăsat ◀/▶ până ce acesta apare pe ecran.
- Apăsați ● după ce ați selectat un element în modul redare.

4 Apăsați butonul MENU pentru ca meniul să nu mai fie afișat.







Elementele meniului

Elementele de meniu disponibile diferă în funcție de modul stabilit (înregistrare / vizualizare) și de poziția comutatorului de mod în modul înregistrare. Pe ecran apar numai elementele disponibile la momentul respectiv.

Meniul de înregistrare

Scene Selection (Selecția scenei)	Selectează reglajele prestabilite pentru a se potrivi cu scena de înregistrat.
Image Size (Dimensiunea imaginii)	Selectează dimensiunea fotografiei.
Face Detection (Detectia fețelor)	Detectează fețele subiectului din cadrul vizat și ajustează focalizarea etc.
REC Mode* (Modul înregistrare)	Selectează metoda de înregistrare continuă.
Color Mode (Modul culoare)	Modifică vivacitatea imaginii sau adaugă efecte speciale.
ISO (Sensibilitate)	Selectează sensibilitatea luminoasă.
EV (Expunere)	Reglează expunerea.
Metering Mode (Metoda de măsurare)	Stabilește metoda de măsurare.
Focus (Focalizare)	Schimă metoda de focalizare.
White Bal (Echilibrul de alb)	Ajustează tonurile de culoare.
Flash Level (Nivelul blițului)	Stabilește cantitatea de lumină emisă de bliț.
Red Eye Reduction (Reducere fenomen de ochi roșii)	Diminuează fenomenul de ochi roșii .
Contrast (Contrast)	Ajustează contrastul imaginii.
Sharpness (Claritate)	Ajustează claritatea imaginii.
SteadyShot (Stabilitate)	Selectează modul de eliminare a neclarităților.
SETUP (Reglaje)	Selectează elementele de reglaj pentru înregistrare.

Meniul de vizualizare

 (Ștergere)	Șterge imaginile.
 (Succesiune imagini)	Este redată o serie de imagini.
 (Retuș)	Retușează imaginile.
 (Protecție)	Previne ștergerea accidentală a imaginilor.
DPOF (Marcaj de imprimare)	Adaugă un marcaj pentru ordinea de imprimare pe imaginea pe care vreți să o tipăriți.
 (Imprimare)	Imprimă fotografii folosind o imprimantă compatibilă cu standardul PictBridge.
 (Rotire)	Rotește o fotografie.
 (Selectare director)	Selectează directorul de vizualizare a imaginilor.

Utilizarea calculatorului

Puteți vizualiza cu ajutorul unui calculator imaginile înregistrate cu camera digitală. Utilizând aplicația software de pe CD-ROM (furnizat), puteți beneficia mai mult ca oricând de fotografiile și de filmele înregistrate de camera digitală. Pentru detalii, consultați Manualul de instrucțiuni “Cyber-shot Handbook” de pe CD-ROM (furnizat).

Sisteme de operare compatibile cu conexiunea USB și cu aplicația software (furnizată)

	Pentru utilizatorii de Windows	Pentru utilizatorii de Macintosh
Conexiune USB	Windows 2000 Professional SP4, Windows XP* SP2, Windows Vista*	Mac SO 9.1 / 9.2 / Mac SO X (v 10.1 ÷ 10.4)
Aplicația software “Picture Motion Browser”	Windows 2000 Professional SP4, Windows XP* SP2, Windows Vista*	Nu este compatibil

* Nu sunt acceptate edițiile pe 64 de biți și cele Starter (Ediție)

- Sistemele de operare mai sus menționate trebuie să fie instalate la livrare. Nu sunt acceptate sistemele de operare actualizate.
- Dacă sistemul dvs. de operare nu acceptă conexiuni USB, folosiți un “Memory Stick Reader / Writer” achiziționat din comerț.
- Pentru mai multe detalii legate de mediul de operare pentru aplicația software “Picture Motion Browser” pentru Cyber-shot, consultați Manualul de instrucțiuni “Cyber-shot Handbook”.



Consultarea Manualului de instrucțiuni “Cyber-shot Handbook”

Manualul de instrucțiuni “Cyber-short Handbook” de pe CD-ROM (furnizat) explică în detaliu modul de utilizare a camerei foto. Pentru vizualizare este necesară aplicația software Adobe Reader.

Pentru utilizatorii de Windows

- 1 Porniți calculatorul, introduceți discul CD-ROM (furnizat) în drive-ul pentru CD-ROM.

Apare interfața de mai jos :



Când faceți clic pe butonul [Cyber-shot Handbook], apare interfața de copiere “Cyber-shot Handbook”.

- 2 Urmați instrucțiunile afișate pe ecran pentru a copia.
Când instalați “Cyber-shot Handbook”, va fi instalat automat și manualul de instrucțiuni “Cyber-shot Step-up Guide.
- 3 După ce se încheie instalarea, faceți dublu clic pe trimiterea directă (shortcut) creată pe desktop.

Pentru utilizatorii de Macintosh

- 1 Porniți calculatorul și introduceți discul CD-ROM (furnizat) în drive-ul pentru CD-ROM.
- 2 Selectați directorul [Handbook] și copiați pe calculator fișierul “Handbook.pdf” stocat în directorul [GB].
- 3 După ce se încheie copierea, faceți dublu clic pe “Handbook.pdf”.

Indicatori de ecran

La fiecare apăsare a butonului ▲ (DISP), interfața se modifică (pag. 16).

Când fotografiati

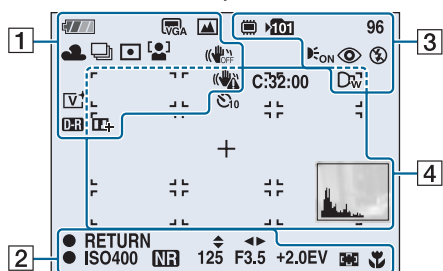

Când filmați

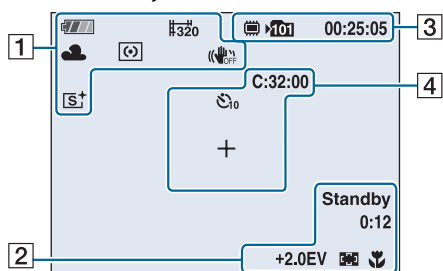

La redare

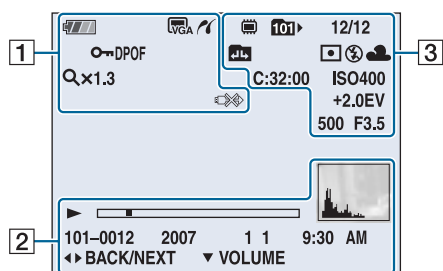

Indicatori	Semnificație
	Comutator de mod / Meniu (Selecția scenei)
P M	Comutator de mod
	Echilibrul de alb
	Modul de înregistrare
	Metoda de măsurare
	Detectia feței
	Steady Shot
	Avertizare de vibrație
	Protecție
DPOF	Marcaj pentru ordinea de imprimare
	Conectare PictBridge
	Scala de zoom (de mărire)
	Scala de zoom (de mărire)
	Modul color
	Contrast
	Claritate
	Volum
	Conectare PictBridge

1

Indicatori	Semnificație
	Perioada rămasă de autonomie
	Avertisment de energie scăzută
	Dimensiunea imaginii

2

Indicatori	Semnificație
	Modul manual de reglare a expunerii
	Ghidul funcțiilor pentru expunerea reglată manual
1.0 m	Distanța prestabilă de focalizare

2

Indicatori	Semnificație
	AE/AF blocat
ISO400	Numărul ISO
	Obturator lent pentru reducerea zgomotului
125	Viteza obturatorului
F3.5	Valoarea aperturii
+2.0EV	Valoarea expunerii
	Indicatorul careului telemetrului AF
	Macro
	Redare
	Bara de evoluție a redării
Standby REC	Stare de așteptare / filmare
00:12	Durata înregistrării (minute : secunde)
	Histogramă • Când afișarea histogramei este dezactivată apare simbolul .
101-0012	Număr director / fișier
2007 1 1 9:30 AM	Data/ora la care a fost înregistrată imaginea redată.
 	Ghid pentru redarea imaginilor.
 	Selectează imaginile
	Reglează volumul

3

Indicatori	Semnificație
	Suportul de înregistrare / redare ("Memory Stick Duo, memoria internă")
	Director de înregistrare
	Director de redare

Indicatori	Semnificație
96	Numărul de imagini ce mai pot fi înregistrate
12/12	Numărul de imagini / Numărul de imagini înregistrate în directorul selectat
00:25:05	Durata de înregistrare rămasă (oră:min:sec)
	Schimbarea directorului
	Asistența AF
	Reducerea efectului de ochi roșii
	Metoda de măsurare
	Modul bliț
	Încărcarea blițului
AWB 	Echilibrul de alb
C:32:00	Afișaj de autodiagnosticare
ISO400	Numărul ISO
+2,0EV	Valoarea expunerii
500	Viteza obturatorului
F3,5	Valoarea aperturii
	Lentile de conversie

4

Indicatori	Semnificație
C:32:00	Afișaj de autodiagnosticare
	Cronometrul propriu
	Careul telemetrului de autofocalizare
	Marcaj încrucișat al exponometrului punctual
	Histogramă

Durata de funcționare a acumulatorului și capacitatea memoriei

Autonomia asigurată de acumulator și numărul de imagini ce pot fi înregistrate / vizualizate

Numerele de imagini indicate în tabelele de mai jos sunt valabile în condițiile în care acumulatorul furnizat este complet încărcat și este utilizat într-un spațiu unde temperatura este de 25°C. Tabelele următoare prezintă estimativ numărul de imagini ce pot fi înregistrate/redate ținând cont de necesitatea schimbării unității de memorie "Memory Stick Duo". Țineți seama că, în realitate, numerele pot să fie mai mici decât cele indicate în tabele, în funcție de condițiile de folosire a camerei.

La fotografiere

Durata de viață (min.)	Număr de imagini aprox.
165	330

- Fotografierea în următoarele condiții :
 - dacă pentru [REC Mode] este aleasă varianta [Normal],
 - dacă pentru [AF MODE] este aleasă varianta [Single],
 - dacă pentru [SteadyShot] este aleasă varianta [Shooting],
 - când se înregistrează o imagine la fiecare 30 sec.,
 - când mărirea este comutată alternativ între capetele W și T ale scalei,
 - când blițul luminează stroboscopic la fiecare două poze,
 - când se pornește și se oprește aparatul o dată la fiecare zece poze.
- Metoda de măsurare se bazează pe standardul CIPA (CIPA : Camera & Imaging Products Association)
- Numărul de imagini înregistrate / autonomia acumulatorului nu se schimbă în funcție de dimensiunea imaginii.

La vizualizarea fotografiilor

Durata de viață (min.)	Număr de imagini aprox.
370	7400

- Vizionarea pe rând a câte unei singure imagini, la intervale de 3 secunde.

Note legate de acumulator

- Energia acumulatorului scade pe măsură ce crește numărul de utilizări, precum și odată cu trecerea timpului.
- Numărul de imagini ce pot fi înregistrate / vizualizate și durata de funcționare a acumulatorului descrește în următoarele condiții :
 - la temperaturi scăzute ale mediului înconjurător,
 - când folosiți frecvent blițul,
 - dacă porniți și opriți de multe ori camera,
 - dacă este utilizată frecvent funcția de mărirea,
 - dacă iluminarea este puternică,
 - dacă pentru [AF MODE] este aleasă varianta [Monitor],
 - dacă pentru [SteadyShot] este aleasă varianta [Continuous],
 - când energia acumulatorului este redusă.
 - dacă pentru [Face Detection] este aleasă varianta [On].

Numărul de fotografii și durata filmelor ce pot fi înregistrate

Numărul de fotografii și durata de timp disponibilă pentru înregistrarea filmelor pot varia în funcție de condițiile de înregistrare.

- Chiar dacă suportului dvs. de înregistrare are aceeași capacitate cu cea indicată în tabelul de mai jos, numărul de fotografii și durata filmelor înregistrate poate fi diferită.
- Puteți selecta din meniu dimensiunea de imagine care să fie aplicată când înregistrați (paginile 21, 22).

Numărul aproximativ de fotografii

-în număr de imagini-

Capacitate Dimensiune	Memorie internă	Card "Memory Stick Duo" formatat cu această cameră foto						
	Aprox. 31 MB	128 MB	256 MB	512 MB	1 GB	2 GB	4 GB	8 GB
8M	10	40	72	150	306	618	1223	2457
3:2	10	40	72	150	306	618	1223	2457
5M	13	51	92	191	390	787	1557	3127
3M	21	82	148	306	626	1262	2498	5017
VGA	202	790	1428	2941	6013	12120	23980	48160
16:9	33	133	238	490	1002	2020	3997	8027

- Numărul de fotografii din tabel este valabil când pentru [REC Mode] este aleasă varianta [Normal].
- Dacă numărul rămas de fotografii care mai pot fi înregistrate este mai mare de 9.999, este afișată indicația ">9999".
- Când sunt redate, cu această cameră foto, imagini înregistrate cu modele anterioare de camere foto marca Sony, dimensiunea imaginii afișate poate diferi de cea reală.

Durata aproximativă de înregistrare a filmelor

Numerele ce apar în tabelul de mai jos reprezintă durata de timp maximă, aproximativă, cât se poate înregistra ; valoarea este obținută prin însumarea tuturor perioadelor corespunzătoare fișierelor de film. Durata maximă de timp cât puteți înregistra în mod continuu, este de circa 10 minute.

-ore:minute:secunde-

Capacitate Dimensiune	Memorie internă	Card "Memory Stick Duo" formatat cu această cameră foto						
	cca. 31 MB	128 MB	256 MB	512 MB	1 GB	2 GB	4 GB	8 GB
640(Fine)	-	-	0:02:50	0:06:00	0:12:30	0:25:10	0:49:50	1:40:20
640(Standard)	0:01:30	0:05:50	0:10:40	0:22:00	0:45:00	1:30:50	2:59:50	6:01:10
320	0:06:00	0:23:40	0:42:50	1:28:10	3:00:20	6:03:30	11:59:30	24:04:50

- Filmele a căror dimensiune pentru imagini este stabilită la [640(Fine)], pot fi înregistrate numai pe "Memory Stick PRO Duo".
- Această cameră foto nu este compatibilă cu înregistrările HD și nu poate reda filme.

Soluționarea defecțiunilor

Dacă întâlniți vreuna dintre următoarele probleme legate de camera dvs., încercați soluțiile prezentate în continuare.

❶ Verificați elementele prezentate în continuare și consultați Manualul de instrucțiuni “Cyber-shot Handbook” (pdf).

Dacă pe ecran apare un cod de forma “C/E:□□:□□”, consultați Manualul de instrucțiuni.

❷ Scoateți acumulatorul, așteptați aproximativ un minut, reintroduceți acumulatorul în aparat, apoi porniți alimentarea.

❸ Inițializați reglajele (pagina 20).

❹ Consultați dealer-ul dvs. Sony sau un service autorizat local Sony.

Vă rugăm să luați la cunoștință că prin trimiterea camerei foto digitale la un centru de service pentru a fi reparată, vă dați implicit acordul să fie verificat conținutul memoriei interne și fișierele de muzică.

Acumulator și alimentare

Acumulatorul nu poate fi montat.

- Montați corect acumulatorul împingând pârghia de eliberare a acestuia (pag. 11).

Nu puteți porni camera.

- După montarea acumulatorului în aparat, poate fi necesară o scurtă perioadă de timp până ce camera poate fi acționată.
- Montați corect acumulatorul (pag. 11).
- Acumulatorul este descărcat. Montați un acumulator încărcat (pag. 10).
- Acumulatorul este complet uzat. Înlocuiți acumulatorul cu altul nou.
- Folosiți tipul de acumulator recomandat (pag. 9).

Alimentarea se oprește brusc.

- Dacă nu folosiți camera circa 3 minute când alimentarea este pornită, aceasta se va opri automat pentru a se evita uzarea inutilă a acumulatorului. Reporniți camera (pag. 13).
- Acumulatorul este definitiv uzat. Înlocuiți-l cu un altul nou.

Acumulatorul nu poate fi încărcat.



- Nu se poate încărca acumulatorul folosind adaptorul de rețea (nu este furnizat).

Indicatorul perioadei de autonomie rămase este incorect.

- Acest fenomen apare dacă utilizați camera într-un loc cu temperatură foarte ridicată sau foarte scăzută.
- Apare o diferență între indicația indicatorului autonomei rămase afișată și perioada reală cât camera mai beneficiază de autonomie. Descărcați complet și apoi încărcați complet acumulatorul pentru a corecta indicația afișată.
- Acumulatorul este descărcat. Montați un acumulator încărcat (pag. 10).
- Acumulatorul este definitiv uzat. Înlocuiți-l cu altul nou.

Înregistrarea fotografiilor / filmelor

Camera dvs. foto nu poate înregistra imagini.

- Verificați capacitatea liberă a memoriei interne și a cardului “Memory Stick Duo” (pag. 28). Dacă acestea sunt complet ocupate, luați una dintre următoarele măsuri :
 - Ștergeți imaginile care nu vă interesează (pag. 17).
 - Schimbați unitatea “Memory Stick Duo”.
- Nu puteți înregistra imagini în perioada cât se încarcă blițul.
- Puneți comutatorul de mod în altă poziție decât , când fotografiați.
- Puneți comutatorul de mod în poziția , când înregistrați filme.
- Dimensiunea imaginii este aleasă [640 (Fine)] când înregistrați filme. Luați una dintre următoarele măsuri :
 - Stabiliți altă dimensiune pentru imagini în afară de [640 (Fine)].
 - Utilizați o unitate “Memory Stick PRO Duo”.

Nu puteți insera data înregistrării peste imagine.

- Această cameră nu are o facilități de suprapunere a datei peste imagini. Puteți însă să imprimați sau să stocați imagini având data inserată, folosind “Picture Motion Browser”.

Când înregistrați un subiect foarte luminos, apar dungii verticale în imagine.

- Apare fenomenul de difuzie, și în imagine apar dungii de culoare albă, neagră, roșie, purpurie sau alte benzi. Aceasta nu reprezintă o disfuncționalitate.

Vizualizarea imaginilor

Camera foto nu poate reda imagini

- Apăsăți butonul  (redare) (pag. 17).
- Ați modificat denumirea fișierului/directorului cu ajutorul unui calculator.
- Firma Sony nu garantează redarea de imagini cu această cameră foto, dacă fișierele ce le conțin au fost modificate cu ajutorul calculatorului sau dacă au fost înregistrate cu alt model de cameră foto.
- Camera foto este în modul USB. Ștergeți conexiunea USB.

Măsuri de precauție

■ Nu utilizați / păstrați aparatul în astfel de locuri:

- Unde temperatura este foarte mare, foarte scăzută sau unde umiditatea este ridicată. În astfel de locuri cum ar fi într-o mașină parcată la soare, este posibil să se deformeze corpul camerei sau pot apărea disfuncționalități.
- Sub razele directe ale soarelui sau în apropierea surselor de încălzire. Este posibil să se deformeze sau să se decoloreze corpul camerei și astfel pot apărea disfuncționalități.
- În locuri supuse vibrațiilor mecanice.
- În zone plasate în câmpuri magnetice puternice.
- În locuri cu mult praf sau nisip. Aveți grijă să nu lăsați praful sau nisipul să pătrundă în camera dvs. foto deoarece pot genera disfuncționalități care uneori nu pot fi remediate.

■ Despre curățarea aparatului

Curățarea ecranului LCD

Curățați suprafața ecranului folosind un set de curățare LCD (nu este furnizat) pentru a îndepărta amprente, praful etc.

Curățarea lentilelor

Ștergeți lentilele cu o bucată de pânză moale pentru a îndepărta amprente, praful etc.

Curățarea suprafeței camerei

Ștergeți suprafața camerei cu o bucată de pânză moale, ușor umezită cu apă, apoi ștergeți suprafața cu pânză uscată. Pentru a evita deteriorarea finisajului sau a carcasi, respectați următoarele :

- nu expuneți camera la substanțe chimice cum ar fi tiner, benzină, alcool, insecticide, substanțe de protecție solară sau oricare altele,
- nu atingeți aparatul având mâinile murdare de substanțe ca cele mai sus menționate,
- evitați contactul îndelungat cu adeziv sau cu vinil.

■ În legătură cu temperaturile de funcționare

Camera este proiectată pentru a fi folosită la temperaturi cuprinse între 0°C și 40°C. Nu este recomandată fotografierea în locuri cu temperaturi extrem de ridicate sau de scăzute, care nu se încadrează în intervalul indicat mai sus.

■ În legătură cu condensarea umezelii

Când camera este adusă direct dintr-un loc cu temperatură scăzută într-unul cu temperatură ridicată, este posibil ca umezeala să condenseze în interiorul sau pe exteriorul acesteia. Țineți seama că în cazul în care înregistrați având umezeală condensată pe lentile, imaginile obținute nu vor fi clare.

Dacă a condensat umezeala

Opriți camera foto și așteptați aproximativ o oră să se evapore umezeala. Țineți seama că dacă încercați să fotografiați cât timp există umezeală condensată pe lentile, imaginile nu vor fi clare.

■ Despre bateria reîncărcabilă din interiorul aparatului

Această cameră are în interior o baterie reîncărcabilă cu ajutorul căreia sunt reținute data, ora și alte reglaje, indiferent dacă aparatul este pornit sau oprit.

Această baterie reîncărcabilă se încarcă în mod continuu atât timp cât folosiți camera. Dacă însă veți utiliza camera foto numai pe perioade scurte de timp, bateria se va descărca treptat, iar dacă nu folosiți deloc aparatul aproximativ o lună, aceasta se va descărca în totalitate.

În acest caz, aveți grijă să încărcați bateria reîncărcabilă înainte de a utiliza camera foto. Puteți folosi camera digitală cu toate că respectiva baterie este descărcată, atât timp cât nu înregistrați data și ora.

Metoda de încărcare a bateriei interne

Introduceți acumulatorul încărcat în camera video și lăsați aparatul timp de 24 de ore sau mai mult cu alimentarea oprită.

Specificații

■ Camera

[Sistem]

Dispozitiv de imagine

7,18 mm (tip 1/2,5) CCD color
Filtru pentru culori primare

Numărul total de pixeli ai camerei

cca. 8.286.000 pixeli

Numărul de pixeli eficace ai camerei

cca. 8.083.000 pixeli

Lentile : Carl Zeiss Vario-Tessar

obiectiv ce mărește de 10×
f= între 6,3 și 63 mm
(între 38 - 380 mm la conversia
în cameră foto de 35 mm)
F3,4 ~ 4,4

Comanda expunerii

- Automatic - expunere automată,
- Selecția scenei - 9 moduri

Variante de reglaj pentru echilibrul de alb

- Automatic - automată,
- Daylight - lumina zilei,
- Cloudy - înnorat,
- Fluorescent 1, 2, 3,
- Incandescent,
- Flash - bliț

Formatul fișierului (compatibil DCF)

- Fotografii : Exif Ver. 2.21, compatibil JPEG, compatibil DPOF
- Filme: compatibil cu MPEG1 (mono)

Suportul de înregistrare

- Memorie internă (aprox. 31 MB)
- "Memory Stick Duo"

Bliț : Raza de acțiune (când pentru sensibilitatea ISO -*index de expunere recomandat*- este aleasă varianta AUTO) :
W : între 0,2 și 7,0 m
T : între 0,9 și 5,6 m

[Conectori de intrare și de ieșire]

Multiconector : ieșire video,
ieșire audio (mono),
comunicație USB

Comunicație USB

USB de mare viteză (compatibil USB 2.0)

[Ecran LCD]

Panoul LCD folosit:

6,2cm (tip 2,5) drive TFT

Numărul total de puncte

115.200 (480 × 240) puncte

[Alimentare, caracteristici generale]

Alimentare :

Acumulator NP-BG1 ; 3,6 V
Adaptor de rețea AC-LS5K
(nu este furnizat) ; 4,2 V

Consum de putere (în timpul înregistrării)

0,95 W

Interval de temperaturi la funcționare

0°C ÷ +40°C

Interval de temperaturi la depozitare

-20°C ÷ +60°C

Dimensiuni (pentru ambele modele) :

cca. 106,0 × 68,5 × 47,5 mm (L/Î/A)
(exclusiv zonele proeminente)

Masa :

cca. 380 g (inclusiv acumulator NP-BG1,
curea, inel adaptor,
parasolar, capac obiectiv etc.)

Microfon : Monofonic

Difuzor : Monofonic

Imprimare Exif : Compatibil

PRINT Image Matching III :
Compatibil

PictBridge : Compatibil.

■ Încărcător pentru acumulator tip BC-CSG / BC-CSGB / BC-CSGC

Cerințe privind alimentarea :

- curent alternativ, tensiune între 100V și 240V, frecvență 50/60 Hz,
- putere (BC-CSG / BC-CSGC) 2,0 W
- putere (BC-CSGB) 2,6 W

Tensiune la ieșire :

4,2 V curent continuu ; 0,25 A

Intervalul de temperaturi la funcționare :

0°C ÷ +40°C

Intervalul de temperaturi la depozitare :

-20°C ÷ +60°C

Dimensiuni :

aprox. : 62 × 24 × 91 mm (L/Î/A)

Masa : cca. 75 g

■ Acumulator NP-BG1

Acumulator folosit :

Acumulator cu ioni de litiu

Tensiune maximă :

4,2 V curent continuu

Tensiune nominală :

3,6 V curent continuu

Capacitate :

3,4 Wh (960 mAh)

Design-ul și specificațiile pot fi modificate fără să fiți avizați.

Mărci înregistrate

- Cyber-shot este marcă de comerț a Sony Corporation.
- “Memory Stick”, , “Memory Stick PRO”, MEMORY STICK PRO, “Memory Stick Duo” MEMORY STICK DUO, “Memory Stick PRO Duo”, MEMORY STICK PRO DUO, “Memory Stick PRO-HG Duo”, “MEMORY STICK PRO-HG DUO”, “Memory Stick Micro” precum și “MagicGate”, MAGICGATE sunt mărci de comerț ale Sony Corporation.
- Microsoft, Windows, DirectX și Windows Vista sunt mărci comerciale înregistrate sau mărci comerciale ale Microsoft Corporation din Statele Unite și/sau din alte țări.
- Macintosh, MacOS, iMac, iBook, PowerBook, PowerMac și eMac sunt mărci comerciale sau mărci înregistrate ale Apple, Inc.
- Intel, MMX și Pentium sunt mărci comerciale sau mărci comerciale înregistrate ale Intel Corporation.
- Google este marcă înregistrată a Google Inc.
- Adobe, sigla Adobe și Adobe Acrobat sunt mărci înregistrate sau comerciale ale Adobe Systems Incorporated din Statele Unite și/sau din alte țări.
- În plus, denumirile produselor și sistemelor folosite în acest manual sunt, în general, mărci comerciale înregistrate sau mărci comerciale ale dezvoltatorilor și producătorilor respectivi. În continuare în acest manual nu vor apărea, însă în fiecare caz marcajele TM sau [®].

Informații suplimentare legate de acest produs și răspunsuri la întrebările cele mai frecvente pot fi găsite pe pagina noastră de internet destinată clienților.

<http://www.sony.ro>