

SONY®

Cyber-shot

Дигитален фотоапарат
Упатство за употреба
DSC-G1

МК



MEMORY STICK™



InfoLITHIUM™ R TYPE



Понапредните корисници може да најдат повеќе детали во **“Cyber-shot Handbook”** и **“Cyber-shot Step-up Guide”** упатствата содржани на испорачаниот CD-ROM.

Упатство за употреба

Пред да започнете со користењето, проучете го внимателно ова упатство и сочувајте го за евентуално потсетување во иднина.

Дополнителни информации и одговори на вашите прашања можете да најдете на нашата интернет страница

<http://www.sony.net/>



Белешка за корисникот

Моделот и серискиот број се нанесени на плочката на дното од апаратот. Запишете го серискиот број на апаратот во полето подолу. Кажете го тој број кога контактирате со продавачот на Sony во врска со апаратот. Модел: DSC-G1
Сериски бр. _____

ПРЕДУПРЕДУВАЊЕ

За да го намалите ризикот од пожар и електричен удар, не го изложувајте апаратот на дожд и влага.

За купувачите во САД

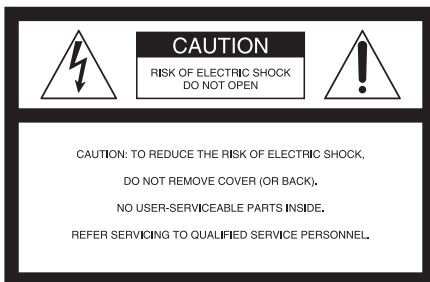

Овој симбол го предупредува корисникот за пруство на напон "опасен по живот" во внатрешноста на производот, кој може да биде доволно висок да предизвика електричен удар.



Овој симбол што ќе го најдете во упатството дава назнака на корисникот дека се работи за важни сигурносни мерки и инструкции за одржување (сервисирање), кои мора да се имаат постојано во предвид.

ВАЖНИ СИГУРНОСНИ МЕРКИ

Поради Вашата безбедност, проучете ги внимателно следните сигурносни мерки пред да започнете со користењето на апаратот. Придржувајте се постојано до нив. Внимателно запазете ги сите предупредувања и инструкции опишани во ова упатство и имајте ги постојано во предвид.

КОРИСТЕЊЕ

[Напојување со ел. енергија

Апаратот смее да се напојува само со тип на напојување означен на плочката со технички карактеристики на апаратот. Доколку не сте сигурни каква електрична мрежа имате во Вашиот дом, контактирајте со локалното претпријатие за снабдување со ел. енергија. Апаратот може да се напојува само преку батеријата или друг извор, согласно со ова упатство

[Поларизација

Апаратот може да има поларизиран кабел за струја (со приклучна вилушка каде едниот приклучок е поширок од другиот). Тој може да се приклучи во електричен приклучок (штекер) само во една насока. Доколку не можете да го приклучите кабелот, завртете го наопаку и обидете се. Доколку сепак не успеете, побарајте помош од квалификуван електричар. Не го притискајте со сила приклучокот во штекер. Поларизирањето е изведено поради сигурносни цели.

[Преоптоварување

Не ги преоптоварувајте електричните приклучоци, продолжните кабли и разделници, со надминување, на нивниот капацитет. Може да дојде до ел. удар.

[Течност и страни тела

Не ставajte никакви предмети низ отворите на полначот. Може да допрете струјни водови со висок напон, што може да доведе до пожар и електричен удар. Внимавајте да не се истури било каква течност на апаратот и полначот.

[Прибор

Не користете прибор кој не е препорачан и одобрен од производителот на фотоапаратот. Во спротивно, се доведуваат во низа опасности.

ОВЛАСТЕНИ СЕРВИСИ НА "SONY" ВО РЕПУБЛИКА МАКЕДОНИЈА

Град	Сервис	Адреса	Телефон
Битола	Тринитрон	нас. „Карпош“, „Кланица“ ламела А/4 E-mail: btsony@mt.net.mk	047 227236
Гевгелија	Ват	ул. „7-ми Ноември“ бр.4 E-mail: watt@mt.net.mk	034 214804
Охрид	Рит Електроника	бул. „Туристичка“ бр.44А E-mail: ritel@mt.net.mk	046 261281
Скопје	Видео Дата	ул. „Брадфордска“ бр.1 E-mail: info@videodata.com.mk	02 3081700 02 3084900

За дополнителни информации и прашања за овластените сервиси на "SONY" можете да се обратите до "SONY" претставништво во Скопје, адреса:

ДТЦ „Палом Бјанка“
ул. Даме Груев бр.16/1-10
1000 Скопје, Македонија
или на телефон:
(02) 3290 707

Sony Service Centre (Europe) N.V.
Technologielaan 7
1840 Londerzeel
Belgium



ГАРАНТНА ИЗЈАВА - ОПШТИ ГАРАНТНИ УСЛОВИ

Почитувани клиенти,

Ви благодариме за купувањето на производи од фирмата "SONY". "SONY" Ви дава гаранција за телевизорите 24, за видео камери, DVD, аудио компоненти и Hi Fi системи 12 месеци, за галантерија - кабли, звучници, далечински управувачи, слушалки и сл. 6 месеци, лампа за телевизори со задна проекција 6 месеци или 3000 часа работа (во зависност од тоа кој услов е прв исполнет) за квалитет на купениот производ од датумот на купување. "SONY" обезбедува сервисирање и снабдување со резервни делови во рок од 5 години.

Ако овластениот сервис не го поправи производот во рок од 14 (четринаесет) дена, гарантниот рок се продолжува за онолку време колку што траела поправката.

Доколку поправката на неисправниот производ трае подолго од 20 дена, производот ќе биде заменет со нов.

Гаранцијата е важечка, ако во време на гарантниот период производот покаже неисправност поради некавалитетен материјал или неправилна изработка. Сите неисправности во тој период се отстрануваат бесплатно од страна на овластените сервиси, наведени подолу.

Гаранцијата се однесува за производи, произведени од фирмата "SONY", купени со оригинален гарантен лист и е важечка само на територијата на Република Македонија, Република Бугарија, Србија, Црна Гора и Албанија.

Увозникот на стоката во Република Македонија назначен на Гарантниот лист ги превзема обврските од гаранцијата према своите купувачи.

Гаранцијата се признава од овластениот сервис само со приложување на гарантниот лист, читко пополнет, да го содржи името на продавачот, датум на продажба, печат на продавачот и фискална сметка од продавницата од каде е купен производот.

Гаранцијата не важи во следните случаи:
Кога не се запазени упатствата за монтажа и експлоатација, наведени во упатството за ракување (употреба).

Кога има несоодветности меѓу податоците во документите и самиот производ или обид за преправање на податоците во гарантниот лист.

Кога има видливи обиди за преправање на фабричкиот број или гаранциската лепенка на производот.

Кога има оштетувања поради поправка од неовластени лица или сервиси и/или се правени измени (модификации).

Оштетувања при транспорт, механички оштетен, електричен удар или од природни неприлики.

Неисправниот производ се доставува во оригиналното пакување. Ризикот за оштетување за време на транспортот до и од овластениот сервис е на сметка на купувачот.

Чистење

Пред да започнете со чистење или полирање на апаратот, задолжително исклучете го од струја. Не користете течности или аеросоли за чистење.

Чистете ја надворешноста со мека и сосема малку наводенета крпа.

Поставување

Вода и влага

Не го поставувајте кабелот за струја во близина на вода (близу капа, мијалник, лавабо, туш-кабина, машина за перење, во влажен подрум, во близина на базен и слично.

Заштита на кабелот за струја

Поставете го кабелот за струја на место каде нема да биде прегазуван или потиснат од било какви предмети. Особено внимание обратете да не се оштетат приклучоците и делот каде што кабелот излегува од апаратот.

Прибор

Не го поставувајте апаратот на нестабилна подлога, статив, полица или маса. Доколку падне, може сериозно да повреди возрастни лица и деца, како и непоправливо да се оштети. Користете само подлога, статив или рамка која е препорачана од производителот на апаратот.

Вентилација

Отворите на апаратот служат за вентилација. Тие овозможуваат сигурно функционирање на апаратот и не дозволуваат да дојде до прегревање. Поради тоа, овие отвори не смеат никогаш да се покриваат.

—Никогаш не ги покривајте овие отвори со крпи и слични материјали.

—Не ги покривајте овие отвори така што апаратот ќе го поставите на мека подлога (кревет, софа, теписон и слично).

—Не го оставајте во затворен простор, како на пример плакар, полица и слично, освен ако не е овозможена правилна вентилација.

—не го изложувајте на директна сончева светлина и не го поставувајте во близина на радијатори и други грејни тела.

Громови

За дополнително заштитување на уредот, кога има невреме, или кога планирате да не го користите

подолго време, е исклучете го од струја. Покрај тоа, исклучете ја антената и кабелската телевизија. Тоа ќе ги спречи штетите кои се резултат на нестабилност на напонот.

Сервис

Штети за кои е потребен сервис

Во следните ситуации, веднаш исклучете го уредот од струја и повикајте го овластениот сервисер:

—Кабел от за струја е стопен или оштетен на друг начин.

—Во внатрешноста на уредот влегла вода или друга течност.

—Уредот бил изложен на дожд или влага.

—Уредот претрпел силен удар бидејќи паднал на земја, или куќиштето е оштетено.

—Уредот не функционира нормално, во согласност со ова упатство. Прилагодувајте ги параметрите на фотоапаратот само на начинот наведен во ова упатство. Поради неправилното прилагодување на сервисерите им е потребна долготрајна работа за да го вратат апаратот во првобитната состојба.

—Ако уредот покажува видливо големи разлики во перформансите.

Сервисирање

Не се обидувајте сами да го поправате апаратот! Со тоа се изложувате на висок напон, опасен по живот и други опасности. Сите поправки препуштете им ги на овластените сервисери.

Резервни делови

При менувањето на деловите, проверете дали резервните делови кои ги вградува сервисерот ги имаат истите карактеристики како и оригиналните делови. Користењето неодобрени делови може да доведе до пожар, електричен удар и низа други опасности.

Сигурносни проверки

Откако ќе се заврши со сервисирањето и поправката на уредот, побарајте од сервисерот да ги изврши рутинските сигурносни проверки (пропишани од производителот), за да утврди дали уредот е безбеден за ракување.

Прво што треба да знаете

Zabel e{ ki za bez` i -nata LAN funkcija

Безжичната LAN функција е наменета за користење во државите и регионите каде што сте го купиле овој дигитален фото-апарат, освен ако не е поинаку наведено.

VNI MANI E

Менувајте ја батеријата само со батерија од иста марка и тип. Во спротивно, може да дојде до пожар и повреди.

Изјава за усогласеност

Изјава за усогласеност

Трговско име: SONY

Модел: DSC-G1

Одговорна страна: Sony Electronics Inc.

Адреса: 16530 Via Esprillo,

San Diego, CA 92127 U.S.A.

Телефонски број: 858-942-2230

Уредот е во согласност со глава 15 од Правилникот на FCC. Неговото дејство е во согласност со следните два услови: (1) Овој уред не може да предизвика големи пречки во радио фреквенциите, (2) Овој уред мора да го издржи мешањето на фреквенции, вклучувајќи ги и оние што може да предизвикаат несакано дејство.

[VA@NANAPOMENA

За да не се прекршат стандардите на FCC/IC за изложување на радио-фреквентни бранови, мора да се почитуваат следните инструкции за ракување со уредот и инсталирање антена: Антената е инсталирана од производителот и не смее да се менува.

Овој уред и неговата антена не смеат да се комбинираат и да работат во конјункција со друга антена или предавател. Функцијата за безжично LAN поврзување е наменета за САД и Канада.

ГАРАНТЕН ЛИСТ



Гарантниот лист Ви гарантира бесплатна поправка на производот, купен од фирмата "SONY", согласно со гаранциските услови опишани подолу. Ако производот покаже неисправност во време на гарантниот рок, Ве молиме јавете се во најблискиот овластен сервис на "SONY" или во продавницата од каде е купен производот.

Вид на производ:

Модел (тип):

Фабрички број:

--	--

Купувач

Адреса-Телефон:

Фирма увозник:

Датум на продажба:

Број на фактура (сметкопотврда):

--

Продавач (адреса и телефон):

Потпис и печат:

--

Датум:

Серија Бр.:

ПОПРАВКИ ВО ГАРАНТЕН РОК

Датум на прием	Датум на поправка	Опис на поправката и сменетите делови	Име на сервисерот	Потпис и печат
		SYMP : SEC : DEF.C / REC. C : Ref. №		
		SYMP : SEC : DEF.C / REC. C : Ref. №		
		SYMP : SEC : DEF.C / REC. C : Ref. №		
		SYMP : SEC : DEF.C / REC. C : Ref. №		
		SYMP : SEC : DEF.C / REC. C : Ref. №		
		SYMP : SEC : DEF.C / REC. C : Ref. №		
		SYMP : SEC : DEF.C / REC. C : Ref. №		
		SYMP : SEC : DEF.C / REC. C : Ref. №		
		SYMP : SEC : DEF.C / REC. C : Ref. №		

Забелешка: DSC-G1 се користи само во комбинација со Cyber-shot база (модел UC-GA) и AC адаптер (модел AC-LS5).

ВНИМАНИЕ

Ставено е до знаење дека сите модификации кои не се експлицитно одобрени со ова упатство го одземаат овластувањето за користење на овој уред.

Резултатите од досегашните научни истражувања не покажуваат дека било какви здравствени проблеми се поврзани со користењето безжични уреди кои работат на низок напон. Сепак, не постои доказ дека ваквите уреди се апсолутно безбедни. Безжичните уреди кои работат на висок напон емитуваат ниски нивоа на радио-фреквентна енергија (RF) во микробрановиот опсег додека се користат. Додека високите нивоа на радио-фреквентна енергија можат да имаат ефект на здравјето (поради загревање на ткивото), изложеноста на ниските нивоа на радио-фреквентна енергија немаат никаков директен ниту индиректен ефект по здравјето. Многу истражувања за изложување на оваа енергија немаат пронајдено никакви биолошки ефекти. Некои студии наложуваат дека можат да се случат одредени биолошки ефекти, но тие не се потврдени во дополнителните истражувања. DSC-G1 е тестиран и установено е дека е во согласност со ограничувањата на FCC за изложување на зрачење (поставени за неконтролираните уреди). Уредот е во согласност со начелата за изложување на радио-фреквентна енергија на FCC, наведени во главата OET65.

Напомена:

Овој уред е тестиран во согласност со ограничувањата од класата B на дигитални уреди под ставка 15 од FCC правилата. Овие ограничувања се дизајнирани да обезбедат заштита против штетното зрачење и пречки на комерцијалните инсталации. Оваа опрема генерира, апсорбира и може да емитура радио фреквентна енергија. Доколку не се инсталира и употребува опремата спрема правилата во ова упатство, може да генерира пречки на радио приемот. Како и да е, нема гаранција дека пречки нема да се појават во некои ситуации. Доколку забележите таква појава при употреба на камерата, обидете се со следниве солүции.

Променете ја локацијата и насоката на антените.

Зголемете го растојанието помеѓу камерата и уредот кај кого се појавиле пречките.

Употребете штекер кој е оддалечен од местото на уредот кој има пречки.

Ве молиме контактирајте го овластениот сервис или радио/TB инженер.

Уредот е во согласност со FCC правилата од ставката 15.

За купувачите во Европа

Sony Corporation објавува дека дигиталниот фотоапарат од моделот DSC-G1 е во согласност со основните барања и останатите релевантни прописи од Директивата 1999/5/EC. За повеќе детали, погледнете на: <http://www.compliance.sony.de/>



Функцијата за безжично LAN поврзување е наменета за користење во следните држави и региони:

Белгија, Холандија, Луксембург, Франција, Италија, Германија, Обединетото Кралство, Ирска, Данска, Грција, Шпанија, Португалија, Австрија, Финска, Шведска, Полска, Унгарија, Чешка, Словачка, Естонија, Летонија, Литванија, Кипар, Малта, Швајцарија, Норвешка, Исланд и Лихтенштајн. Функцијата за безжично LAN поврзување, исто така е наменета за користење во државата или регионот каде што сте ја купиле камерата.

Овој производ е тестиран и одговара на нормите на EMC Директивата за употреба на приклучен кабел пократок од 3 метра.

Vni mane

Електромагнетните полиња или одредени фреквенции можат да имаат влијание на сликата на овој апарат.

Напомена

Ако статичен електрицитет или електромагнетно влијание предизвика прекин на трансферот на податоци, рестартирајте ја операцијата или исклучете и повторно приклучете го USB кабелот.

Исфрлање на стари електрични и електронски апарати (применливо во Европската унија и други Европски земји со посебни собирни центри.)



Овој симбол на производот или пакувањето укажува дека тој производ не треба да се третира како домашно ѓубре. Наместо тоа, тој треба да се остави во одредени собирни центри за рециклирање. Со тоа се заштитува животната околина и човечкото здравје и се спречуваат потенцијалните негативни последици кои можат да се појават со неправилно исфрлање на овој производ. Рециклирањето помага да се зачуваат природните ресурси. За подетални информации околу рециклирањето на овој производ, Ве молиме да ја контактирате локалната канцеларија за рециклирање, комунална хигиена или продавницата каде што сте го купиле производот.

- Macintosh, Mac OS, iMac, iBook, PowerBook, Power Mac и eMac се регистрирани трговски ознаки или трговски ознаки на Apple Computer, Inc.
- Intel, MMX, и Pentium се регистрирани трговски ознаки или трговски ознаки на Intel Corporation.
- Google е регистрирана трговска ознака на Google Inc.
- Покрај нив, имињата на системите и производите наведени во ова упатство се генерално, трговски ознаки или регистрирани трговски ознаки на нивните изумители или производители. Сепак, ознаките ™ или ® не се користени во сите вакви случаи во ова упатство.

Забелешки за лиценците

ПРОИЗВОДОТ Е ЛИЦЕНЦИРАН СО MPEG-4 ЛИЦЕНЦА ЗА ВИЗУЕЛНИ ПАТЕНТИ И НАМЕНЕТ Е ЗА ЛИЧНА И НЕКОМЕРЦИЈАЛНА УПОТРЕБА ОД СТРАНА НА КОРИСНИКОТ ЗА:

- (i) КОДИРАЊЕ ВИДЕО СИГНАЛИ ВО СОГЛАСНОСТ СО MPEG-4 ВИЗУЕЛНИТЕ СТАНДАРДИ ("MPEG-4 VIDEO") И/ИЛИ
- (ii) ДЕКОДИРАЊЕ MPEG-4 ВИДЕО ЗАПИСИ КОИ БИЛЕ КОДИРАНИ ОД СТРАНА НА КОРИСНИК ВО РАМКИТЕ НА ЛИЧНО И НЕКОМЕРЦИЈАЛНО ИСКОРИСТУВАЊЕ И/ИЛИ БИЛЕ ПРЕЗЕМЕНИ ОД ВИДЕО ДАВАТЕЛ НА УСЛУГИ ЛИЦЕНЦИРАН ОД MPEG LA ЗА ДАВАЊЕ MPEG-4 ВИДЕО УСЛУГИ.

ЛИЦЕНЦАТА НЕ СЕ ПОДРАЗБИРА И НЕ СЕ ОДОБРУВА ЗА БИЛО КАКВА ДРУГА НАМЕНА. ДОПОЛНИТЕЛНИ ИНФОРМАЦИИ ВО ВРСКА СО ПРОМОТИВНА, ИНТЕРНА ИЛИ КОМЕРЦИЈАЛНА УПОТРЕБА ИЛИ ЛИЦЕНЦИРАЊЕ, МОЖЕТЕ ДА ДОБИЕТЕ ОД MPEG LA, LLC.

ПОГЛЕДНЕТЕ НА:
[HTTP://WWW.MPEGLA.COM](http://www.mpegla.com)

"C Library," "Expat," "zlib," "libjpeg," и "Wireless software" софтверот е испорачан со камерата. Овој софтвер се испорачува врз основа на лиценцен договор склучен со имателот на авторските права. Поради барањата на сопствениците на авторските права на софтверот, должни сме да Ве информираме за следното. Прочитајте ги внимателно следните документи. Прочитајте го текстот "license1.pdf" од папката "License" на испорачаниот CD-ROM. Во него се наведени лиценците за "C Library," "Expat," "zlib," "libjpeg," и "Wireless software" на англиски јазик.

За GNU GPL/LGPL применетиот софтвер

Во камерата има вграден софтвер кој може да се користи со GNU (Општа јавна лиценца - во натамошниот текст "GPL") или GNU (Ограничена општа јавна лиценца - во натамошниот текст како "LGPL").

Овие ознаки Ве информираат дека имате право на пристап, изменување и редистрибуција на изворните кодови кај овие програми, согласно со GPL/LGPL лиценцата

Изворниот код е поставен на мрежата. Користете го следниот URL за да го преземете <http://www.sony.net/Products/Linux/>

Не претпочитаеме да контактирате со нас за прашања врзани за изворниот код.

Прочитајте го "license2.pdf" фајлот од "License" папката на дискот. Таму на англиски јазик ќе ја пронајдете лиценцата за "GPL" и "LGPL" софтверот.

За да можете да ги прегледувате PDF фајловите, потребна Ви е Adobe Reader апликација. Доколку ја немате инсталирано, преземете ја од интернет страната на Adobe Systems: <http://www.adobe.com/>

Фотоапарат

[Систем]

Процесор: 7.18 mm (1/2.5 type) CCD колор,
Примарен колор филтер
Вкупен број точки на фотоапаратот :
Прибл. 6 183 000 точки
Ефективни точки на фотоапаратот:
Прибл. 6 003 000 точки
Објектив: Carl Zeiss Vario-Tessar 3-кратно при-
Ближување = 6.33 – 19.0 mm (38 – 114 mm
сметано кај апарат од 35 mm) F3.5 – 4.3
Контрола на експозицијата: Автоматска екс-
Позиција, избор на сцени (10 режима)
Баланс на бела св.: Автоматски, дневна, облач-
но, флуоросцентна, жаречка, блиц.
Формат на фајл (според DCF):
Фотографии: Exif Ver. 2.21 JPEG компати-
билно, DPOF компатибилно
Видео записи: MPEG-4 компатибилно (стерео)
Медиум за снимање: Вградена меморија (Прибл.
2 МК), “Memory Stick Duo” картичка
Опсег на блис (ISO (индекс на препорачаната)
експозиција поставен на Автоматски):
Прибл. 0.1 до 2.8 m (W) / Прибл. 0.25 до 2.2
m (T)

[Приклучоци за влез/излез на сигнали]

Повеќенаменски приклучок
USB комуникација: Hi-Speed USB (USB 2.0
компатибилно)
■ Приклучок за слушалки: Stereo мини прикл.

[LCD екран]

LCD панел: 8.8 cm (3.5 тип) TFT
Вкупен број точки: 921 000 (1 920×480) точки

[Напојување, општо]

Напојување: Батерија на полнење NP-FR1, 3.6
V, AC-LS5 AC адаптер, 4.2 V
Потрошувачка (при фотографирање): 1.7 W
Работна температура: 0 до 40°C
Температура на чување: –20 до +60°C
Димензии:
При фотографирање
113.8×71.7×25.3 mm
(Ш/В/Д, без додадените делови)
При прегледување
93.3×71.7×25.3 mm
(Ш/В/Д, без додадените делови)
Маса: Прибл. 238 g (со NP-FR1
батеријата, врвката и т.н...)
Микрофон: Стерео
Звучник: Монаурален (Преку слушалки – не
се испорачани: Стерео)
Exif Print: Компатибилно
PRINT Image Matching III: Компатибилно
PictBridge: Компатибилно

Cyber-shot база UC-GA

[Приклучоци за влез/излез]

A/V OUT (STEREO) прикл. (стерео): Мини
Видео излез, аудио излез (стерео)
USB приклучок: мини-B
USB врска: Hi-Speed USB (USB 2.0 Hi-
Speed компатибилна)
DC IN приклучок
Приклучок за фотоапарат

AC адаптер AC-LS5

Влезен напон: 100 V to 240 V AC, 50/60 Hz, 11 W
Излезен напон: 4.2 V DC*

* Видете ја налепницата на AC
адаптерот за повеќе детали.

Работна температура: 0°C до +40°C (+32°F to
+104°F)
Температура на чување: –20°C до +60°C (–4°F до
+140°F)

Димензии: Прибл. 48×29×81 mm (Ш/Д/В, со
издадените делови)

Маса: Прибл. 130 g без кабелот за струја

Батерија на полнење NP-FR1

Батерија: Литиум-јонска
Максимален напон: DC 4.2 V
Номинален напон: DC 3.6 V
Капацитет: 4.4 Wh (1 220 mAh)

Производителот го задржува правото да ги
измени техничките карактеристики без тоа да
го објави во упатството.

Za trgovski te oznaki

- **Cyber-shot** е трговска ознака на Sony Corporation.
- “Memory Stick”, , “Memory Stick PRO”, **MEMORY STICK PRO**, “Memory Stick Duo”, **MEMORY STICK DUO**, “Memory Stick PRO Duo”, **MEMORY STICK PRO DUO** “MagicGate”, и **MAGIC GATE** се трговски ознаки на Sony Corporation.
- “InfoLITHIUM” се трговски ознаки на Sony Corporation.
- ATRAC3, ATRAC3plus се регистрирани трговски ознаки на Sony Corporation.
- Microsoft, Windows и DirectX се регистрирани трговски ознаки или трговски ознаки на Microsoft Corporation во САД и/или други држави.

Забелешки за користењето на камерата

[Вградена меморија и “Memory Stick Duo” картички]

Не го исклучувајте фотоапаратот, не ја вадете батеријата ниту “Memory Stick Duo” картичката додека свети сијаличката ACCESS. Во спротивно, податоците на картичката може да се оштетат. Секогаш правете резервна копија од податоците на картичката.

[За снимањето/прегледувањето]

- Пред да почнете со користењето, направете пробни снимки за да проверите дали апаратот работи правилно.
- Апаратот не е отпорен на вода и прашина. Прочете го поглавјето “Мерки на препазливост” (стр. 37) пред да почнете со користењето.
- Внимавајте апаратот да не се наводени. Доколку влезе течност во апаратот, може да дојде до непоправливо оштетување.
- Не го насочувајте апаратот кон сонце или силна светлина. Во спротивно, може да дојде до дефект.
- Не го користете фотоапаратот на места каде што се емитуваат силни радио бранови и зрачење. Во спротивно, фотоапаратот нема да може правилно да функционира.
- Не го користете фотоапаратот на места со песок и нечистотија. Може да дојде до дефект.
- Доколку настане кондензација, отстранете ја пред да го користите апаратот (страна 37).
- Не го протресувајте и не го удирајте апаратот. Може да дојде до дефект на апаратот и медиумот за снимање, или да дојде до оштетување и губење на податоците.
- Чистете ја површината на блицот пред да почнете со користењето. Топлината што ја создава блицот може да ја запече нечистотијата, што доведува до недоволно емитување на светлината.

[Забелешки за LCD екранот, LCD окуларот и објективот]

- LCD екранот и LCD окуларот се произведени со технологија на висока прецизност, со над 99.99% ефективни пиксели (точки). Сепак, на нив може да има некои ситни темни и/или светли точки (бели, сини, црвени или зелени). Тие не исчезнуваат од екранот / окуларот Појавата на ваквите точки е вообичаена и не се работи за дефект. Тие во никој случај не влијаат на направените снимки.

[За компатибилноста на податоците]

- Апаратот е во согласност со универзалните стандарди на DCF (Design rule for Camera File system), воспоставени од JEITA (Japan Electronics and Information Technology Industries Association).
- Не се гарантира дека фотографиите снимени со овој апарат ќе можат да се емитуваат на друг уред, како и дека записите снимени на друг уред ќе можат да се прегледуваат на фотоапаратот.

[За авторските права]

Телевизиските програми, филмовите, видео-касетите и другите материјали се заштитени со авторски права. Неовластеното снимање на овие материјали може да се коси со постоечките закони.

[Компензација за загубени снимки]

Производителот не ги компензира загубените записи како резултат на дефект на фотоапаратот, медиумот на кој се снима и слично.

ВАЖНИ СИГУРНОСНИ МЕРКИ.....	2
Прво што треба да знаете	4
Забелешки за користењето на камерата	7
Како да започнете.....	10
Проверка на испорачаните делови	10
1 Ставање на батеријата	11
2 Полнење на батеријата	13
3 Вклучување на апаратот / дотерување на часовникот	15
4 Поврзување на апаратот со компјутер	16
Прегледување на “Cyber-shot Handbook” прирачникот	16
Инсталирање на софтверот.....	17
Лесно фотографирање (Со автоматско прилагодување)	18
Зумирање / Блиц / Сликање одблиску / Тајмер / Големина на слика	
Прегледување / бришење на фотографиите	20
Начин на користење– функција home / основно мени.....	22
Користење на почетниот екран (home).....	22
Листа на функции од почетниот екран.....	24
Користење на функциите од основното мени	26
Функции од основното мени	27
Уживање со испорачаниот софтвер	28
“Album Editor” програма	28
“Picture Motion Browser” програма	28
Користење безжична LAN врска.....	29
Размена на фотографии помеѓу DSC-G1 апарати.....	29
Јавно објавување на фотографиите преку пристапна точка.....	29
Слушање музика.....	30
Преснимување музички фајлови во апаратот	30
Емитирање на музиката.....	30
Индикатори на екранот.....	31
Траење и капацитет на батеријата.....	33
Траење на батеријата и број слики кои можат да се снимат/прегледаат	33
Достапен број фотографии и траење на видео записите	34

[Не го користете и не го чувајте апаратот на следните места

- На премногу топли, премногу студени или влажни места. На жешките места (на пр. автомобил паркиран на сонце), кукиштето на апаратот може да се деформира.
- На директна сончева светлина или близу грејно тело. Кукиштето на апаратот може да ја загуби бојата или да се деформира.
- На места со силни вибрации
- Близу до јаки магнетни полиња.
- На места со песок и прашина
Внимавајте во внатрешноста на апаратот да не влезе песок и нечистотија. Во спротивно, може да дојде до непоправливо оштетување на фотоапаратот.

[За носењето

Vni mavajte da ne sednete dodeka aparatot na pantoloni te ili zdolni { tetov, bi dej} i na toj na~i n mo` e da dojde do nepopravli vo o{ tetuvawe na fotoaparatot.

[За чистењето

Чистење на екранот

Избришете го екранот со соодветен комплет за чистење (не е испорачан).

Чистење на објективот

Пребришете го објективот со мека крпа за да ги отстраните отпечатоците од прсти, прашина и сл.

Чистење на надворешноста

Чистете ја површината на фотоапаратот со мека и малку наводенета крпа, па потоа веднаш пребришете ја со сува крпа. Не ги користете следните средства за чистење, за да не дојде до дефект на апаратот:

- Хемикалии, како разредувач, бензин, алкохол, валкани ткаенини, средства за одбивање инсекти, инсектициди и слично.
- Не го допирајте фотоапаратот ако рацете Ви се извалкани со горенаведените хемикалии.
- Не го оставајте апаратот долго време во контакт со гума или винил.

[За работните температури

Фотоапаратот е дизајниран да работи на температура од 0°C до 40°C (32°F до 104°F). Не е препорачливо да се чува/користи на места со температура вон наведениот опсег.

[За кондензацијата на влага

Доколку апаратот се премести од топло на ладно место, може да се кондензира влага во неговата внатрешност или на неговата површина. Кондензацијата може да предизвика дефект.

Доколку дојде до кондензација

Исклучете го апаратот и почекајте околу 1 час за влагата да испари. Доколку се обидете да фотографирате, а на објективот се створила кондензација, фотографиите ќе бидат нејасни.

[За вградената батерија на полнење

Камерата има вградена батерија на полнење која служи за да не се избришат времето и датумот, без оглед на тоа дали фотоапаратот е вклучен или исклучен.

Оваа батерија се полни постојано, со самото користење на фотоапаратот. Сепак, доколку апаратот се користи често, таа постепено се полни, но доколку апаратот не се користи во период од околу еден месец вградената батерија ќе се испразни целосно. Во тој случај, времето и датумот се ресетираат. Почекајте да се наполни за да може да се забележат датумот и времето. Но и доколку не се наполни оваа батерија, и натаму можете да го користите фотоапаратот, со таа разлика што времето и датумот нема да се бележат.

Начин на полнење на вградената батерија

Ставете полна батерија на камерата, па оставете ја исклучена околу 24 часа.

Индикаторот за преостаната енергија во батеријата не се прикажува правилно.

- Тоа се случува ако фотоапаратот се остави на премногу ладно или топло место.
- Понекогаш индикаторот не го покажува правилно преостанатото количество енергија. Оставете ја батеријата да се испразни целосно и потоа наполнете ја до крај.
- Батеријата е празна. Ставете целосно наполнета батерија (страна 13).
- Батеријата го поминала работниот век. Ставете нова наполнета батерија.

Фотографирање / снимање видео записи

Не може да се фотографира.

- Проверете дали има доволно простор во вградената меморија или картичката (стр. 34). Доколку меморијата е полна, направете го следното:
 - Избришете ги непотребните фотографии (страна 20).
 - Ставете празна “Memory Stick Duo” картичка.
- Кога нема доволно простор во вградената меморија, не може да се фотографира, дури и ако на картичката има празен простор. Тоа е затоа што во исто време апаратот бележи податоци за албум во вградената меморија. Избришете ги непотребните слики.
- Копчето за заштита на картичката од бришење е поставено во позицијата LOCK (ЗАКЛУЧЕНО). Поставете го во позицијата за снимање.
- Не можете да фотографирате додека блицот се полни.
- Не е избран соодветен режим. Поставете го копчето за избор на режим на  (Видео записи / Фотографии).

Не можат да се вметнат датуми на фотографиите.

- Фотоапаратот нема функција за вметнување датуми на фотографиите. Тие може да се вметнат при печатењето или меморирањето на сликите со “Picture Motion Browser” софтверот

Прегледување на снимките

Фотографиите не можат да се прегледуваат на апаратот.

- Фотографијата не е врзана со албум, бидејќи е префрлена во фотоапаратот од компјутер со просто копирање. Извршете ја функцијата [Scan Images] (страна 24).
- Името на папката/фајлот е сменето преку компјутер. Извршете ја функцијата [Scan Images] (страна 24).
- Кога фотографијата е обработена со компјутер или снимена со друг модел на фотоапарат, нејзиното прегледување на овој фотоапарат не е загарантирано.
- Фотоапаратот е во режим за USB врска. Прекинете ја USB врската.

Проблеми и можни решенија 35

Батерија и напојување 35

Фотографирање и снимање на видео записи..... 36

Прегледување на снимениот материјал 36

Мерки на претпазливост..... 37

Технички карактеристики 38

Како да започнете

Проверка на испорачаните делови

- Cyber-shot база (1)

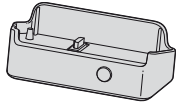

- AC адаптер AC-LS5 (1)

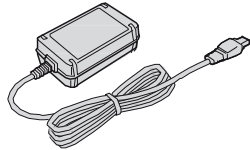

- Кабел за струја (1)

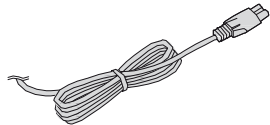

- Батерија на полнење NP-FR1 (1) / Кутија за батеријата (1)

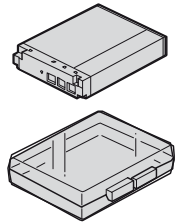

- USB кабел (1)



- A/V кабел (1)

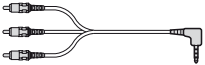

- Врвка за носење (1)

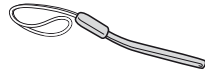

- CD-ROM (Cyber-shot софтвер / “Cyber-shot Handbook” прирачник) (1)
- Упатство за употреба (ова упатство) (1)

Поврзете ја врвката на прикажаниот начин и носете го апаратот со врвката околу зглобот на раката. На тој начин ќе го спречите паѓањето на фотоапаратот.

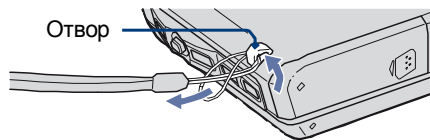

Проблеми и можни решенија

Во случај на проблем, обидете се да го решите со предложените можни решенија.

- 1 Проверете ги предложените решенија и “Cyber-shot Handbook”**
Ако на екранот се прикаже код, како на пр. “C/E:ss:ss”, проверете го неговото значење во “Cyber-shot Handbook” упатството.

- 2 Исклучете го фотоапаратот, извадете ја батеријата. Ставете ја повторно по околу 1 минута и вклучете го апаратот.**

- 3 Отворете го капакот на објективот и притиснете го копчето RESET поставено на дното, со помош на остар предмет. Потоа вклучете го апаратот.**

Со горенаведената операција, времето и датумот се ресетираат.

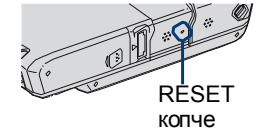

- 4 Консултирајте се со овластениот продавач или сервисер на Sony.**

Ве молиме имајте во предвид дека со самото носење на камерата во сервис, го одобрувате прегледувањето на содржините во вградената меморија.

Батерија и напојување

Батеријата не може да се стави.

- Ставете ја батеријата правилно, така што ќе го притиска жлебот при ставањето (страна 11).

Фотоапаратот не се вклучува.

- Ставете ја батеријата правилно (страна 11).
- Батеријата е празна. Наполнете ја (страна 13).
- Батеријата го поминала работниот век. Ставете нова наполнета батерија.
- Користете ја дозволената батерија (страна 10).
- Капакот за објективот не е отворен до крај. Отворете го додека не се чуе звук.

Фотоапаратот се исклучува ненадејно.

- Доколку нема никаква активност на фотоапаратот во период од три минути, истиот се исклучува автоматски за да се заштеди енергијата во батеријата. Вклучете го фотоапаратот повторно (страна 15).
- Батеријата го поминала работниот век. Ставете нова наполнета батерија

1 Ставање на батеријата

Достапен број фотографии и траење на видео записите



Максималниот број фотографии и максималното достапно време за снимање видео записи зависат од условите на снимање.

- Повеќе детали за големината на сликите има на страна 19.

[Приближен број фотографии

(Единици: Фотографии)

Капацитет Големина	Вградена меморија Прибл. эмк	"Memory Stick Duo" картичка форматирана со камерата						
		128MB	256MB	512MB	1МК	2МК	4МК	8МК
6М	631	43	77	157	322	660	1305	2617
3:2	631	43	77	157	322	660	1305	2617
3М	1176	82	149	302	617	1266	2501	5017
2М	1846	134	238	484	988	2025	4002	8028
VGA	7502	791	1430	2906	5930	12155	20005	20005
16:9	1846	134	238	484	988	2025	4002	8028

- Број фотографии кога функцијата [REC Mode] е поставена на [] (Normal).
- Ако преостанатиот број фотографии е поголем од 9,999, индикаторот ">9999" се прикажува.
- Големината на фотографиите може да се смени подоцна, со функцијата ([]) (Edit Image), стр. 27).

[Приближно траење на видео записите

(Единици: часови : минути : секунди)

Капацитет Големина	Вградена меморија Прибл. 2МК	"Memory Stick Duo" картичка форматирана со камерата						
		128MB	256MB	512MB	1МК	2МК	4МК	8МК
640×480	1:32:30	0:05:50	0:10:50	0:22:10	0:45:30	1:33:40	3:05:10	6:11:40
320×240	5:15:40	0:20:30	0:37:20	1:16:10	2:35:40	5:19:30	10:31:40	21:07:10

- Максималното времетраење на секоја снимка одделно е 2 часа.
- Кога прегледувате фотографии / видео записи снимени со постари модели на Sony, димензиите на сликата на екранот може да се разликуваат.
- При мерењето на капацитетот на меморијата, 1 MB е еднакво на 1 милијарда бајти, простор кој се користи за чување на податоците.
- Ограничувањето за видео записи изнесува околу 2 MB за секој запис. Кога големината на видео записот ќе надмине 2 MB, снимањето автоматски запира.

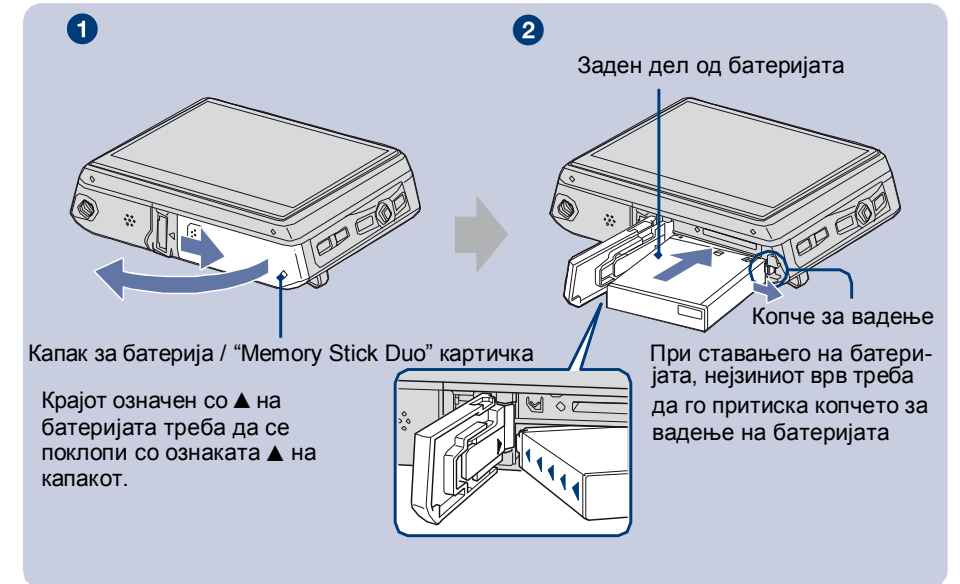

- 1 Отворете го капакот за батерија/"Memory Stick Duo" картичка
- 2 Ставете ја батеријата.
- 3 Затворете го капакот.

[За да ја извадите батеријата:

Отворете го капакот и извадете ја батеријата.



- Внимавајте батеријата да не Ви испадне од рацете.
- Додека свети сијаличката за пристап, фотоапаратот чита податоци од картичката или снима податоци на неа. Батеријата не смее да се вади додека свети оваа сијаличка. Во спротивно, картичката може да се оштети.

Траење на батеријата и капацитет на меморијата

Кога снимате на “Memory Stick Duo” картичка (не е испорачана)

Како во вградената меморија, записите можат да се снимаат и на “Memory Stick Duo” картичка (не е испорачана).

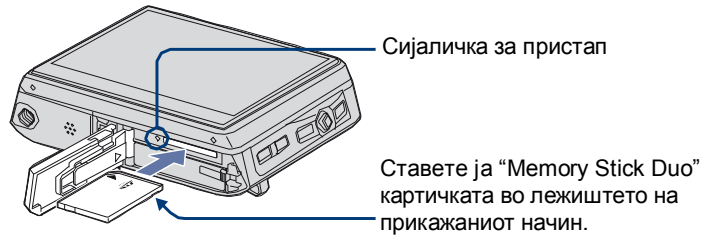

За да ја извадите картичката, само притиснете ја кон апаратот и извлечете ја откако ќе искочне од лежиштето.

- Додека свети сијаличката за пристап, фотоапаратот чита податоци од картичката или снима податоци на неа. Батеријата не смее да се вади додека свети оваа сијаличка. Во спротивно, картичката може да се оштети.
- Кога функцијата [Default Media] (основен медиум) од почетниот екран е поставена на [Internal Memory] (вградена меморија), записите ќе се меморираат во вградената меморија и покрај тоа што е ставена “Memory Stick Duo” картичка (страница 24).

Траење на батеријата и максимален број слики кои може да се снимат / прегледаат

Во табелата е наведен приближниот број фотографии кои може да се снимат / прегледаат со една полна батерија, во нормален режим на фотографирање  со испорачаната батерија и при амбиентална температура од 25°C (77°F). Имајте во предвид дека овие броеви може да се разликуваат зависно од начинот на кој се користи фотоапаратот.

- Со текот на времето капацитетот на батеријата се намалува.
- Бројот на фотографии кои може да се снимат / прегледаат и траењето на батеријата се намалуваат во следните услови:
 - Кога амбиенталната температура е ниска.
 - Кога често се користи блицот.
 - Кога фотоапаратот често се вклучува / исклучува.
 - Кога често се зумира.
 - И збрана и засилена светлина на екранот.
 - [AF Mode] функцијата е поставена на [Monitor].
 - Кога функцијата за стабилизатор [SteadyShot] е поставена на [Continuous].
 - Кога батеријата е речиси празна.
 - Кога апаратот е поврзан на мрежата

При фотографирање

Број фотографии	Траење на бат. (мин.)
Прибл. 280	Прибл. 140

- Фотографирање во следните ситуации:
 - Функцијата [AF Mode] е поставена на [Single].
 - Кога функцијата за стабилизатор [SteadyShot] е поставена на [Shooting].
 - Се фотографира на секои 30 секунди.
 - За секоја фотографија, копчето за зумирање се движи од позицијата W до позицијата T или обратно.
 - Се користи продолжен блиц за секое .
 - Фотоапаратот се исклучува / вклучува на секои 10 фотографии.

- Извршените мерења се базирани на CIPA стандардите.
(CIPA: Camera & Imaging Products Association)
- Достапниот број фотографии / достапното време за снимање не зависи од поставената резолуција на сликата.

При прегледување

Број фотографии	Траење на бат. (мин.)
Прибл. 4000	Прибл. 200

- Прегледување на фотографиите со задржување од околу 3 секунди на секоја фотографија.

При снимање видео записи

Траење на бат. (мин.)
Прибл. 110

- Непрекинато снимање, со поставена резолуција [320]

	Емитирање ▶ Прегледување Пауза ▶▶ Премотув. напред ◀◀ Премотув. назад ▶ Бавно прегледување (напред) ◀ Бавно прегледување (назад)
	Емитирање видео записи ▶▶▶/▶▶▶ Скок напред, премотув.напред ◀◀◀/◀◀◀ Скок назад, премотув. назад ▶▶ Бавно прегледување (напред) ◀◀ Бавно пр. (назад)
	PicBridge врска
2007/01/01 ----	Поле за информации

3	
~ (зелено) ~ (црвено)	AE/AF фиксирање Снимање видео запис
00:00:00	Време за снимање
Standby	Подготвено за снимање
NR	NR бавно прекинување
125	Брзина на прекинување
F3.5	Вредност на апертурата
+2.0EV	Вредност на експозиција
iso400	ISO вредност
DSC00012	Број на фајл
<input type="checkbox"/>	Детекција на бои
	Детекција на лица
	Налепница
2007/01/01 9:30AM	Време и датум на фотографирање
	Резолуција на сликата
-30fps	Број рамки по секунда

	Заштита
	Коментар
	Налепница
	Резервна копија
	Анализа на сликата (завршено / незавршено)
	Оригинална слика (сочувано / несочувано)

4	
C:32:00	Автоматска дијагноза
	Празна батерија
+2.0EV	Вредност на експозиција
+	Ознака за мерење експоз.
	Рамка за опсегот на автоматскиот фокус
<input type="checkbox"/>	Белешка за последната снимка

5	
	Илуминатор за АФ
	Предупредување за вибрации
	Тајмер за авто-портрети
	Режим за блиц
	Сликање одблиску / Лупа

2 Полнење на батеријата

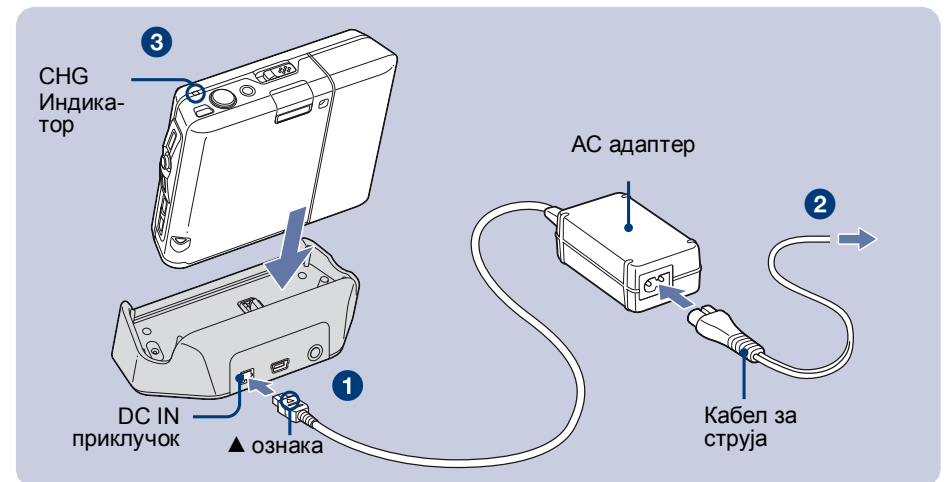

1 Поврзете го приклучокот од AC адаптерот (испорачан) во DC IN приклучокот на Cyber-shot базата (испорачана).

2 Поврзете го приклучокот од кабелот за струја во AC адаптерот, па потоа вклучете го во струја

3 Поставете го апаратот на Cyber-shot базата.

Индикаторот CHG почнува да свети кога ќе започне полнењето.
Кога индикаторот CHG ќе се исклучи, батеријата е полна (целосно наполнета).

Време на полнење

Батерија	Време за целосно полнење
NP-FR1	Прибл. 240 мин.

- Време потребно да се наполни целосно испразнета батерија на температура од 25°C (77°F). Полнењето може да потрае подолго, зависно од надворешните услови.
- Повеќе детали за достапните времиња има на страна 33.
- Дури и кога индикаторот CHG не свети, сè додека полначот е вклучен во струја, тој е под напон. Доколку дојде до некој проблем со полначот за батеријата, веднаш исклучете го од струја
- Не го поставувајте AC адаптерот во тесен простор, на пр. помеѓу сид и мебел.
- Доколку планирате да не го користите апаратот подолго време, исклучете го AC адаптерот од DC IN приклучокот на Cyber-shot базата и исклучете го кабелот од струја.
- Доколку е неопходно, користете комерцијално достапен адаптер за електричниот приклучок (штекер), зависно од неговиот дизајн.

Проверка на преостанатата енергија во батеријата

Отворете го капакот на објективот и притиснете го копчето POWER фотоапаратот. На екранот се прикажува нивото на енергија во батеријата. Доколку индикаторот за батерија не е прикажан, сменете го приказот на екранот со притискање на копчето DISP.

- Потребна е околу 1 минута за преостанатото време да се прикаже правилно.
- Само  се прикажува, зависно од режимот.
- Во одредени услови, преостанатото време за користење може да не се прикаже правилно.
- По првото вклучување на фотоапаратот, на екранот се појавува мениот за дотерување на часовникот (страница 15).

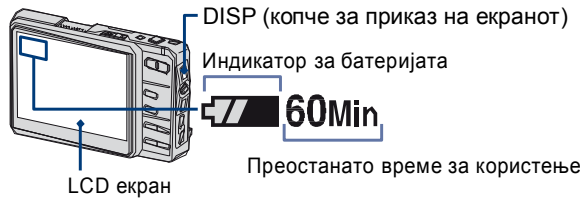

При фотографирање

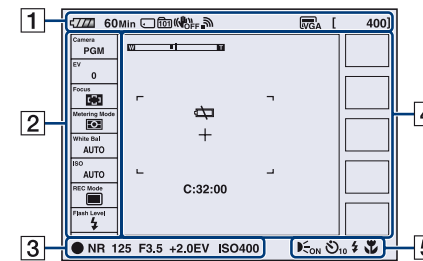



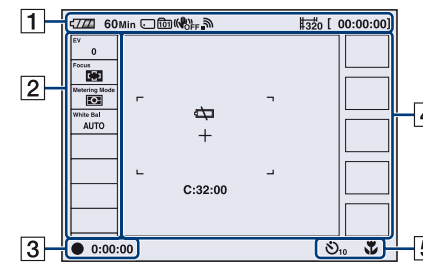



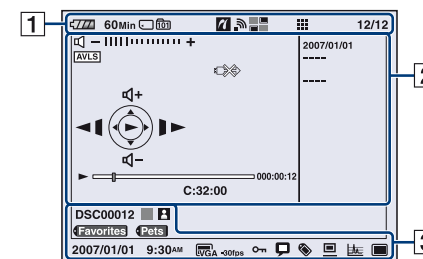





При снимање видео записи









При прегледување



1

 60Min	Преостаната енергија
	Медиум на кој се снима / Локација на оригиналните слики
	Репка во која се снима / од која се емитува
	Стабилизатор
	Јачина на радио сигналот во мрежата
	Резолуција на сликата
	
	
	
	
[400]	Преостанат број фотографии за снимање
[00:00:00]	Макс. време за снимање
	PictBridge врска
	Збор за пребарување
	Режим за индексот
12/12	Број на фотографија / Вкупен број фотографии во папката

2

	Функција избрана од мениот.
	Степен на приближување / оддалечување
	Јачина на тонот
	AVLS
	Автоматска дијагноза
	Бројач
	Рамка за емитување

Слушање музика

Можете да ги емитувате MP3 фајловите снимени во папката “MUSIC” во вградената меморија на фотоапаратот. За повеќе информации, проучете го “Cyber-shot Handbook” прирачникот.

Преснимување музички фајлови

Во овој дел е опишано преснимувањето музички фајлови во папката “My Music”.

- 1 Поврзете го фотоапаратот со компјутер и притиснете CONNECT.
- 2 Кликнете на [Start] → [My Music].
Содржините од папката “My Music” се прикажуваат на екранот.
- 3 Кликнете со десното копче на саканиот музички фајл и изберете [Copy].
- 4 Кликнете два пати на [My Computer] → [Removable Disk] → [MUSIC]. Потоа со десното копче кликнете на прозорецот “My Music” за да го отворите, па кликнете на [Paste]. Музичкиот фајл е копиран во папката “MUSIC” на фотоапаратот.
 - Апаратот нема поддршка за фајлови во ATRAC3 и ATRAC3plus формат. Со фотоапаратот можат да се емитуваат само фајлови во MP3 формат.

Емитување на музичките фајлови

- 1 Притиснете HOME за да го отворите почетниот екран.
Изберете [🎵] (Music) → [🎵 Audio Player] со контролното копче, па притиснете на $\bar{\sim}$. Програмата за емитување се прикажува.
- 2 Притиснете $\bar{\sim}$.
Емитувањето започнува.

За деактивирање на копчињата

Притиснете $\bar{\sim}$.

За паузирање

Притиснете $\bar{\sim}$.

За префрлување на претходниот/следниот запис

Движете го контролното копче кон $\bar{\text{B}}/\bar{\text{A}}$.

За прилагодување на јачината на тонот

Движете го контролното копче кон $\bar{\text{A}}/\bar{\text{B}}$.

3 Вклучување на камерата / Дотерување на часовникот

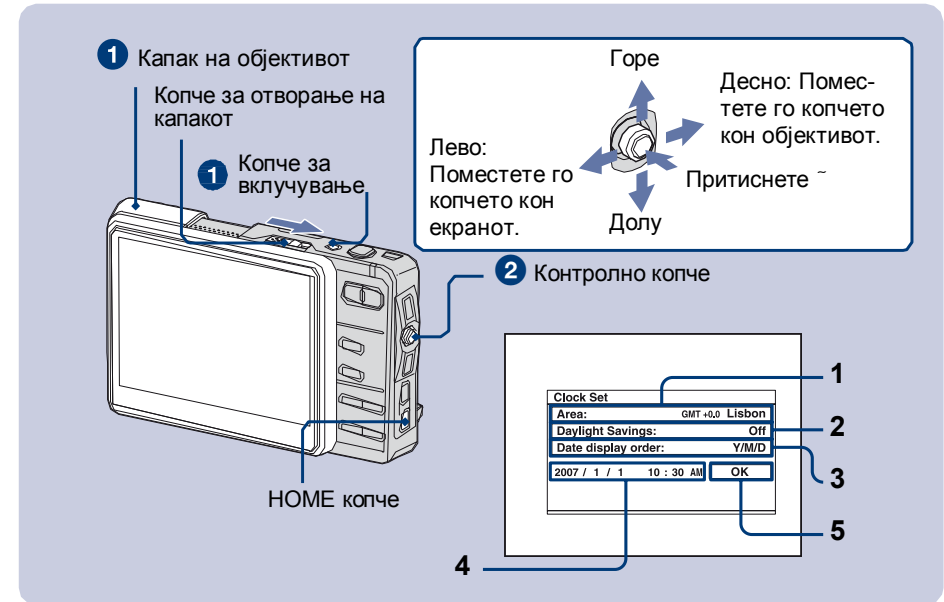

- 1 Притиснете го копчето POWER или отворете го капакот на објективот.

- 2 Дотерајте го часовникот со помош на контролното копче.

- 1 - ① Изберете [Area], па притиснете $\bar{\sim}$.
- ② Изберете го саканиот регион, па притиснете $\bar{\sim}$.
- 2 - ① Изберете [Daylight Savings] (летно сметање на времето), па притиснете $\bar{\sim}$.
- ② Изберете [On] (вклучено) или [Off] (исклучено), па притиснете $\bar{\sim}$.
- 3 - ① Изберете [Date display order] (редослед на приказ на датумот), па притиснете $\bar{\sim}$.
- ② Изберете го саканиот редослед, па притиснете $\bar{\sim}$.
- 4 - ① Дотерајте го датумот, па притиснете $\bar{\sim}$.
- ② На истиот начин поставете ги сите вредности.
- 5 Изберете [OK], па притиснете $\bar{\sim}$.

[За да ги измените часот и датумот

Притиснете го копчето HOME па изберете [📁 Settings] → [🕒 Clock Set] (стр. 25).

[Автоматско исклучување на фотоапаратот

- Кога фотоапаратот се напојува од камерата, доколку нема никаква активност во период од три минути, апаратот се исклучува автоматски за да се заштеди енергијата во батеријата (Функција за автоматско исклучување).

4 Поврзување на фотоапаратот со компјутер

Со испорачаниот софтвер, Фотографиите и видео записите снимени со фотоапаратот можат да се прегледуваат на компјутер. Прочете го “Cyber-shot Handbook” прирачникот од испорачаниот CD-ROM за повеќе детали.

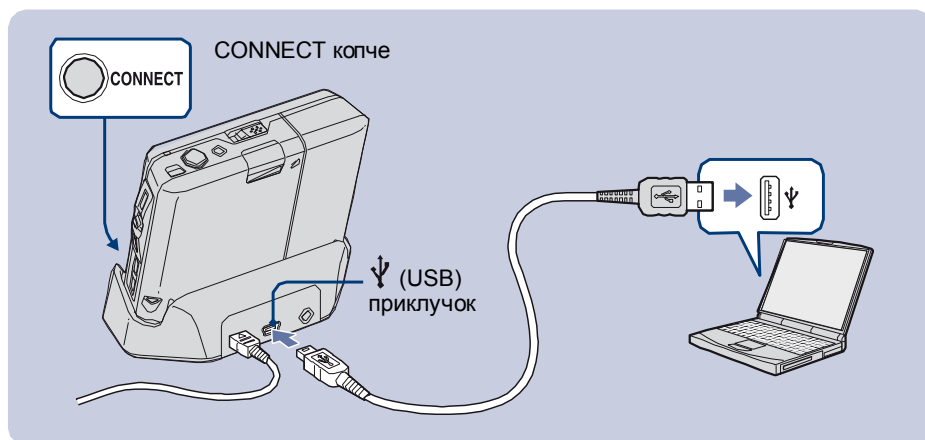

Приклучете го USB кабелот во USB приклучокот на Cyber-shot stani cata и USB приклучокот на компјутерот, па притиснете го копчето CONNECT.

Прегледување на “Cyber-shot Handbook” прирачникот

За корисници на Windows

- 1 Вклучете го компјутерот и ставете го испорачаниот CD-ROM во CD уредот на компјутерот. Се прикажува следното:



Кликнете на [Cyber-shot Handbook] полето. Се отвора екранот за инсталирање на “Cyber-shot Handbook” прирачникот. Следете ги инструкциите на екранот.

- 2 Откако инсталирањето ќе заврши, кликнете два пати на соодветната икона која во меѓу време се креирала на почетниот екран на мониторот.

Користење безжична LAN врска

Камерата е компатибилна за DLNA (Digital Living Network Alliance) врска, односно, опремена е со DLNA уред за безжично поврзување во LAN мрежа. За повеќе информации, погледнете во “Cyber-shot Handbook” прирачникот.



Размена на фотографии помеѓу DSC-G1 апарати

За директно поврзување помеѓу два DSC-G1 апарати, без пристапна точка (Ад-хок режим).

Притиснете ги истовремено WLAN копчињата на двата уреди, за помеѓу нив да се воспостави безжична мрежа.

Collaboration Shot

Фотографиите снимени со овој апарат можат автоматски да се пратат до други фотоапарати преку WLAN (Безжична мрежа). На овој начин фотографиите може да се споделуваат помеѓу најмногу 4 фотоапарати.

Picture Gift

Фотографиите снимени со овој апарат можат да се разменуваат со други фотоапарати преку WLAN (Безжична мрежа). Кога корисникот ќе ја избере фотографијата што сака да ја прати, кај апаратот на примателот истата фотографија се прикажува во индексот на фотографии.

Јавно објавување на сликите преку пристапна точка

За поврзување во мрежа преку пристапна точка (инфраструктурен режим). Фотоапаратот е компатибилен со DLNA1.0 стандардите. Доколку имате DLNA-компатибилен телевизор TV, фотографиите од апаратот можете да ги прегледувате на телевизорот директно преку пристапната точка, без да го поврзвате со A/V кабел.

Уживање со испорачаниот софтвер

Повеќе детали за софтверот има во “Cyber-shot Handbook” прирачникот, или во текстот за помош за конкретната програма.

“Album Editor”

Со испорачаната “Album Editor” програма, со помош на компјутер можете лесно да ги пребарувате сликите и да ги подредувате во албуми, како и да ги уредувате својствата на фотографиите.

Со програмата “Album Editor”, можете да:

- Именуваат албум
- Комбинираат и делат албуми
- Дават коментари за фотографиите
- Ги менуваат својствата на фотографија или албум
- Копираат слики од фотоапаратот на компјутер
- Копираат слики од компјутерот на фотоапаратот
- Пребаруваат информации
- Направите резервна копија на сите податоци на фотоапаратот. Препорачливо е редовно да се прави резервна копија на податоците, за да не дојде до нивно случајно губење.
- Со компјутерот од резервната копија да ги вратите податоците во фотоапаратот

“Picture Motion Browser”

Со овој софтвер можете да ги уредувате фотографиите и видео записите снимени со фотоапаратот на најразлични начини.

Со “Picture Motion Browser” можете:

- Да ги подредите записите во календар, според датумот кога се снимени.
- Да ги ретуширате, печатите или пратите записите во вид на e-mail прилози, да го смените датумот на снимање и слично.

За отворање на текстот за помош, кликнете на [Start] → [All Programs] (in Windows 2000, [Programs]) → [Sony Picture Utility] → [Help] → [Picture Motion Browser].

За отворање на текстот за помош, кликнете на [Start] → [All Programs] (за Windows 2000, [Programs]) → [Sony Picture Utility] → [Help] → [Album Editor]

[Активирање и прекинување на “Album Editor”

Активирање на “Album Editor”

Притиснете го копчето CONNECT на Cyber-shot базата.

Прекинување на “Album Editor”

Кликнете на копчето  во горниот десен агол на екранот

[Активирање и прекинување на “Picture Motion Browser”

Активирање на “Picture Motion Browser”

Кликнете два пати на  (Picture Motion Browser) иконата на работната површина, или, од менито Start: кликнете на [Start] → [All Programs] (in Windows 2000, [Programs]) → [Sony Picture Utility] → [Picture Motion Browser].

Прекинување на “Picture Motion Browser”

Кликнете на полето  во горниот десен агол на екранот.

Инсталирање на софтверот

Оперативни системи кои ги поддржуваат програмите “Album Editor” и “Picture Motion Browser”

Windows 2000 Professional (SP4 или понова верзија), Windows XP Home Edition или Windows XP Professional

- Претходно мора да биде инсталиран еден од наведените оперативни системи.
- “Album Editor” и “Picture Motion Browser” програмите не се компатибилни со Macintosh компјутери.
- Повеќе детали околу карактеристиките и системските потреби за “Album Editor” и “Picture Motion Browser” програмите можете да најдете во “Cyber-shot Handbook” упатството.

- 1 Вклучете го компјутерот и ставете го испорачаниот CD-ROM во CD уредот на компјутерот. Се прикажува следното:



Кликнете на полето [Install]. Се прикажува екранот за избирање јазик.

- 2 Следете ги инструкциите на екранот за да го комплетираат инсталирањето.
- 3 Откако инсталирањето ќе заврши, кликнете два пати на соодветната икона која во меѓу време се креирала на почетниот екран на мониторот.

Едноставно фотографирање (Со автоматско прилагодување)

За повеќе информации, проверете во чекорот 1 на страна 26

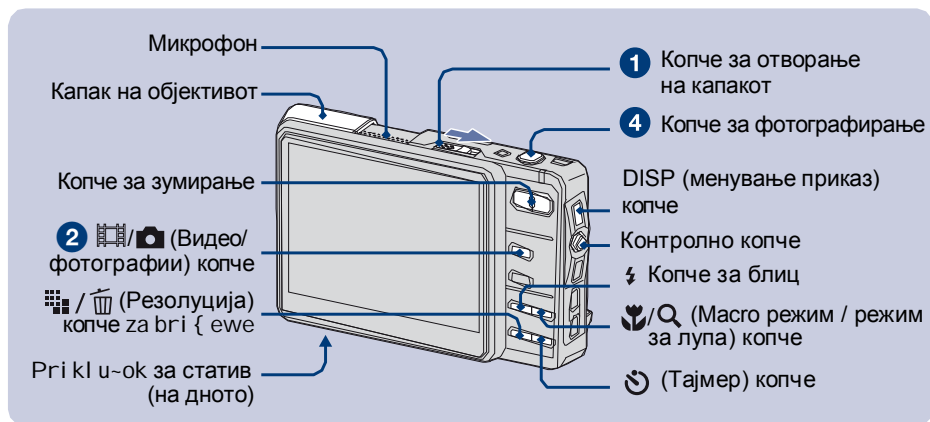

1 За да го отворите капакот на објективот, поместете го копчето OPEN (CAMERA).

Поместете го копчето до крај, додека не се чуе звук.

2 Изберете режим со копчето [Video/Photo] (Видео записи / фотографии).

Со секое притискање на [Video/Photo] копчето, се менуваат режимот за фотографирање и снимање видео.

3 Држете го фотоапаратот стабилно, со рацете припиени кон телото.

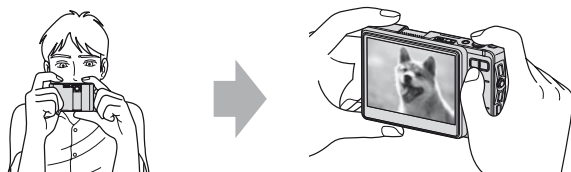

Предметот кој го сликате треба да стои во средината на екранот

4 Притиснете го копчето за фотографирање.

Покрај фотографијата, во вградената меморија се снима и малечка слика во албумот.

За фотографии:

1 Држете го копчето притиснато до половина за да се фокусира предметот.

Индикаторот ~ (AE/AF фиксирање) почнува да трепка со зелена боја. Потоа се емитува звучен сигнал, а индикаторот престанува да трепка и свети постојано. Предметот е фокусиран.

2 Притиснете го копчето за фотографирање до крај.



Индикатор за фиксирање на AE/AF

Видео записи:

Притиснете го копчето до крај за да започне снимањето.

За да го прекинете снимањето, притиснете го копчето повторно.

Функции од основното мени

Достапните функции варираат зависно од избраниот режим. Достапни се само функциите кои во моментот се прикажани на екранот.

Мени за фотографирање

Camera	Избирање режим за фотографирање. Auto: Овозможува едноставно фотографирање, со автоматски прилагодени параметри. Program: Овозможува фотографирање со автоматски дотерана експозиција (брзина на прекинување и апертура). Покрај тоа, со менито можат да се избршат разни прилагодувања. Scene Selection: Овозможува фотографирање со фабрички поставени параметри, според сцената на фотографирање.
--------	---

Scene	За избирање SCN (Функција за избор на сцена).
EV	За дотерување на експозицијата.
Focus	За менување на начинот на фокусирање.
Metering Mode	За активирање на режимот за мерење на експозицијата.
White Bal	За дотерување на тонот на боите.
ISO	За избирање ниво на чувствителност на светлина.
REC Mode	За активирање на режимот за снимање.
Flash Level	За дотерување на нивото на блицот.
Camera Set.	За менување на параметрите за фотографирање.

Мени за прегледување

[Album/ Folder]	Пребарување на албумите по хронолошки редослед, или делење на албумите креирани со фотоапаратот.
[Manage Images]	За бришење на сликите или заштитување од бришење.
[Edit Image]	За ротирање на фотографиите и менување на нивната големина.
[Label]	За додавање налепница на записите.
[Find]	За пребарување на фотографиите.
[Print]	За печатење на фотографиите.
[Slide Show]	За емитување серија фотографии.
[Import/ Export]	За копирање на фотографиите сочувани на "Memory Stick Duo" картичката во албум, или копирање на сликите од албумот на "Memory Stick Duo" картичката.
[Details]	Приказ на детални податоци за секоја фотографија.

Користење на опциите од основното мени

За избирање функција за фотографирање / снимање или преглед од основното мени.



1 Притиснете MENU за влез во основното мени.

- Зависно од тековниот режим, достапни се различни функции.

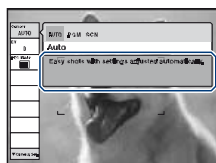

Упатство за функцијата

Со поставување на функцијата [Function Guide] на [Off] (исклучено), упатствата нема да се прикажуваат.

2 Движејќи го контролното копче \leftarrow/\rightarrow , изберете функција од менито.

3 Движејќи го контролното копче \uparrow/\downarrow , дотерајте ја функцијата.

- За да се прикажат прикриените функции, движете го контролното копче кон \uparrow/\downarrow .
- Откако ќе изберете функција во режимот за прегледување, притиснете \sim .

4 Притиснете MENU за излез од основното мени.

$\left[\text{Magnifying Glass} \right]$ Зумирање

Притиснете го копчето за зумирање.

- Кога ќе се надмине трикратното приближување, се активира дигиталното приближување.

$\left[\text{Flash} \right]$ Блиц (Избирање тип на блиц за фотографирање)

Притискајте го копчето $\left[\text{Flash} \right]$ додека не се избере саканиот режим за блиц.

$\left[\text{Auto} \right]$: Автоматски

Во почетокот трепка, па потоа светнува во услови на слаба светлина.

$\left[\text{Flash} \right]$: Блицот светнува без претходно трепкање

$\left[\text{SL} \right]$: Бавно трепкање на блицот

Блицот трепка бавно, за во услови на слаба светлина да може јасно да се долови задната која е надвор од досегот на блицот.

$\left[\text{Off} \right]$: Не се користи блиц.

$\left[\text{Macro} \right]$ Масго режим / Режим за лупа (Фотографирање одблиску)

Притискајте го копчето $\left[\text{Macro} \right]$ додека не се избере еден од следните режими за сликање одблиску.

$\left[\text{Off} \right]$: Исклучено (основно поставување)

$\left[\text{Macro} \right]$: Вклучен режим за фотографирање одблиску (страна W: Прибл. 8 cm или подалеку. Страна T: Прибл. 25 cm или подалеку).

$\left[\text{Macro} \right]$: Режим за лупа (Фиксирано на страната W: Прибл. 1 до 20 cm)

$\left[\text{Timer} \right]$ Користење на тајмерот

Притискајте го копчето $\left[\text{Timer} \right]$ додека не се избере саканата опција:

$\left[\text{Off} \right]$: Фотографирање без тајмер

$\left[\text{10} \right]$: За фотографирање по 10 секунди

$\left[\text{2} \right]$: За фотографирање по 2 секунди

Притиснете го копчето за фотографирање. Откако ќе измине времето, апаратот фотографира. Сијаличката трепка додека времето се одбројува.

Сијаличка за авто-портрет



$\left[\text{Resolution} \right]$ / $\left[\text{Menu} \right]$ Менување на резолуција

Притиснете го копчето $\left[\text{Resolution} \right]$ / $\left[\text{Menu} \right]$ па изберете резолуција со контролното копче. За да го исклучите ова мени, притиснете го $\left[\text{Resolution} \right]$ / $\left[\text{Menu} \right]$ копчето повторно.

За фотографии:

Резолуција	Намена
$\left[\text{6M} \right]$: 6M	За печатење до A4(8×10")
$\left[\text{3:2} \right]$: 3:2	За фотографии во формат 3:2
$\left[\text{3M} \right]$: 3M	За печатење до 13×18 cm
$\left[\text{2M} \right]$: 2M	За печатење до 9×13 cm
$\left[\text{VGA} \right]$: VGA	За email прилози (640×480)
$\left[\text{16:9} \right]$: 16:9	За приказ на 16:9 HD телевизор

За видео записи:

Резолуција	Намена
$\left[\text{640} \right]$: 640×480	За прегледување на ТВ.
$\left[\text{320} \right]$: 320×240	За email прилози (320×240)

$\left[\text{Disp} \right]$ За достапниот број фотографии и достапното време за снимање видео записи

Достапниот број фотографии и достапното време за снимање варираат зависно од поставената резолуција. Притискајте го копчето DISP за да се прикаже достапното време.

За фотографии:

Максимален број фотографии



За видео записи:

Максимално време за снимање



- Зависно од условите, максималниот број фотографии може да варира (страна 34).

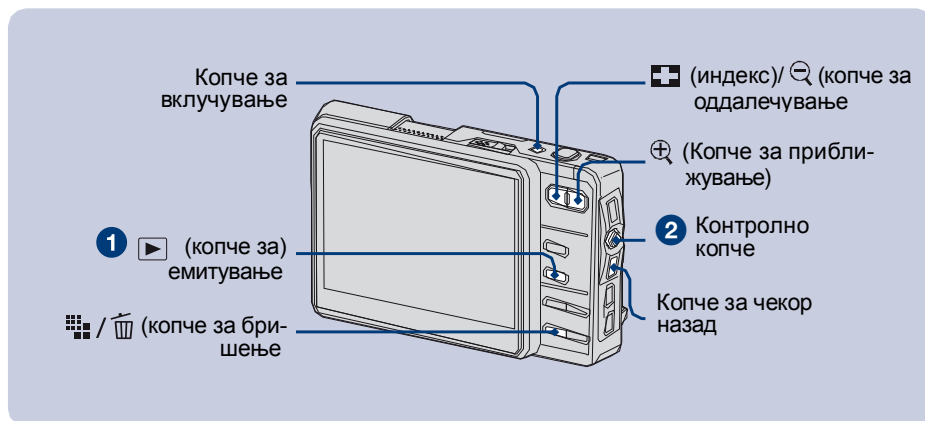

1 Притиснете го копчето .

Кога капакот на објективот е затворен, со притискање на копчето POWER i sti ot se otvora.

2 Изберете фотографија движејќи го контролното копче кон B/à .

Со B се враќате на претходната фотографија, додека со à се преместувате на следната.

Видео записи:

Притиснете за да го емитувате видео записот. (Притиснете повторно за да го запрете емитирањето.)

Држете го контролното копче кон позицијата B за да премотувате назад, или кон позицијата à за да премотувате напред. (Притиснете за нормално емитирање.)

Движете го контролното копче кон за да ја прилагодите јачината на тонот.

/ Бришење на фотографиите

1 Отворете ја сликата што сакате да ја избришете и притиснете на / (Delete).

2 Изберете [Original Image Only] (само оригиналната слика) или [Original & Album Images] (оригиналната слика и сликичката во албумот) со контролното копче и притиснете .

Зголемување на фотографиите (зумирање)

Притиснете додека фотографијата е прикажана. За да ја намалите повторно, притиснете го копчето .

За да се движите низ фотографијата, поместувајте го контролното копче кон позициите / / .

За да ја затворите сликата, притиснете го копчето BACK (назад).

Категорија	Функција	
Settings	Main (основно мени)	
	Sound (звук)	
	Beep (тон)	AVLS
	Screen (екран)	
	Language (јазик)	HOME Design (изглед на почетниот екран)
	Function Guide	LCD Brightness (светлина на екранот) (упатство за функциите)
	Preferences (прилагодување на корисникот)	
	Initialize (почеток)	USB Connect (USB врска)
	Video Out (видео излез)	
	<hr/>	
	Clock Set (Дотерување на часовникот)	
	Clock Set (внесување на времето)	
	<hr/>	
Camera (фотоапарат)		
Image Size (Photos)	Image Size (Movies)	
(големина-за фотогр.)	(големина – за видео записи)	
AF Mode (AF режим)	Digital Zoom (дигитален зум)	
Red Eye Reduction	AF Illuminator	
(namal uv.na ef ektot na crveni o~i)		
SteadyShot (стабилизатор)	Auto Orientation (авт.ориентирање)	
<hr/>		
Music (музика)		
Repeat (повторување)	MEGA BASS (засилен бас)	
LCD Auto Off (авт. исклучување на екранот)		
<hr/>		
Network (Мрежа)		
Access Point (пристапна точка)	Network Power Save (заштеда на енергија на мрежата)	
Nickname (прекар)	Img exchg password (лозинка за размена)	

Листа на функции од основното мени

Притиснете го копчето HOME за пристап до следните функции.

Детали за тековно избраната функција се прикажуваат во полето со упатство на екранот.

Категорија	Функции
Camera	Photo (фотографирање) Movie (снимање видео записи)
Viewer	Album (албум) Memory Stick (мемориска karti ~ka) Last Image (последна слика) Last Viewed (последно прегледано) Slide Show (слајдови)
Music	Audio Player (плеер за музика)
Communication	Collaboration Shot (програма) Picture Gift (програма)
Toolbox	Print (печатење) Share Images (споделување на сликите)
Media Tools	General (општо) Media Space (простор) File Number (број на фајл) Default Media (основен мед.) Check Album (провери албум) Memory Stick (мемориска karti ~ka) Format (формат) Create REC. Folder (нова папка за сним.) Change REC. Folder (смени папка за снимање) Internal Memory (вградена меморија) Scan Images (побарај слики) Format (форматирање) Fully Format (целосно форматирање)

Прегледување со помош на индекс

Притиснете за да го отворите индексот. Со секое притискање на копчето DISP или копчето , екранот се менува на следниот начин.



Изберете фотографија со контролното копче.

За да се вратите на прегледување слика по слика, притиснете .



Прегледување на фотографиите на телевизор

Поврзете ги фотоапаратот и телевизорот со испорачаниот A/V кабел.

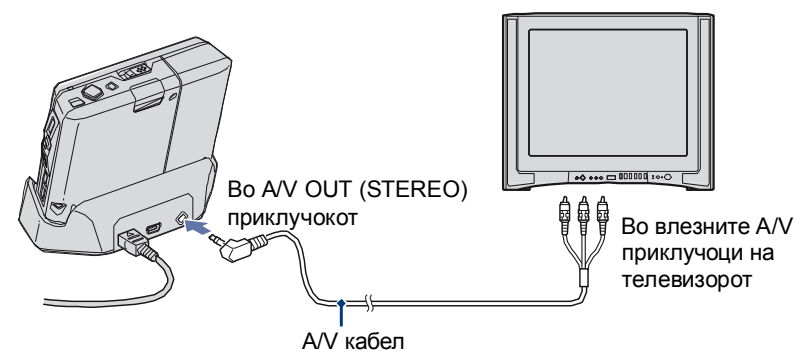

Начин на користење – Почетен екран (home) / ОСНОВНО МЕНИ

Користење на почетниот екран

Преку почетниот екран можете да пристапите до разни функции. Овој екран може да се отвори и додека фотографирате и додека ги прегледувате фотографиите.

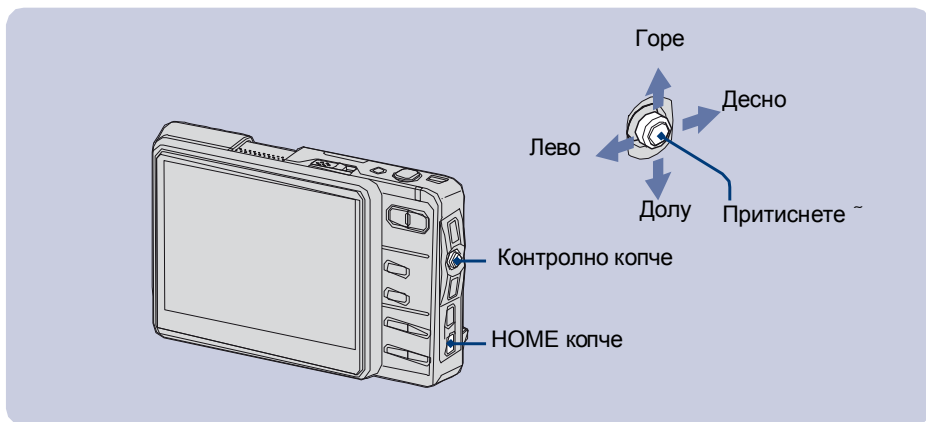

- 1 Притиснете го копчето HOME за да се отвори почетниот екран

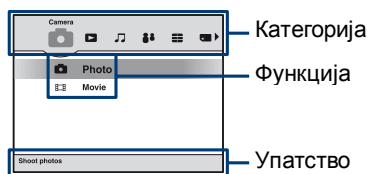

- 2 Изберете категорија поместувајќи го контролното копче кон $\beta/\grave{\text{a}}$.
- 3 Изберете функција поместувајќи го контролното копче кон $\acute{\text{a}}/\grave{\text{a}}$.
- 4 Притиснете \sim за да потврдите.

Кога е избрана функцијата [] (Media Tools) или [] (Settings).

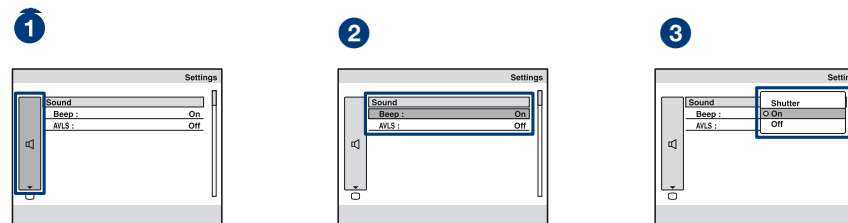

- 1 Кога ќе изберете [] во [] (Settings), изберете ја саканата опција движејќи го контролното копче кон $\acute{\text{a}}/\grave{\text{a}}$.
- 2 Изберете поле, поместувајќи го контролното копче кон $\grave{\text{a}}$, па потоа изберете функција поместувајќи го кон $\acute{\text{a}}/\grave{\text{a}}$ и притиснете \sim .
- 3 Изберете ја саканата опција движејќи го контролното копче кон $\acute{\text{a}}/\grave{\text{a}}$, па притиснете \sim .