

SONY®

4 – 113 – 171 – 11(1)

IC Recorder

Punerea în funcțiune _____	■
Înregistrarea _____	■
Redarea _____	■
Editarea mesajelor _____	■
Utilizarea cu ajutorul meniului _____	■
Utilizarea cu ajutorul computerului _____	■
Probleme de funcționare _____	■
Informații suplimentare _____	■
Index _____	■

Instrucțiuni de operare
ICD – PX720

IC RECORDER

© 2009 Sony Corporation

Notă pentru clienții din Europa

Reciclarea echipamentelor electrice și electronice uzate (aplicabilă în Uniunea Europeană și în celelalte țări cu sisteme de reciclare separate)



Prezența acestui simbol pe produs ori pe ambalajul acestuia indică faptul că produsul de față nu trebuie tratat ca gunoi menajer. El trebuie predat centrelor de colectare autorizate pentru reciclarea echipamentelor electrice și electronice. Asigurându-vă că reciclați corespunzător acest produs, ajutați la prevenirea

potențialelor consecințe negative asupra mediului înconjurător și sănătății umane care ar putea apărea ca rezultat al reciclării necorespunzătoare a acestui produs. Reciclarea materialelor ajută la conservarea resurselor naturale. Pentru informații detaliate legate de reciclarea acestui produs, luați legătura cu autoritățile dumneavoastră locale, compania responsabilă cu reciclarea gunoiului menajer ori cu magazinul de la care ați achiziționat acest produs.

Accesorii asupra cărora se aplică prezentele prevederi: cablu de conectare USB.

Reciclarea acumulatorilor uzați (aplicabilă în Uniunea Europeană și în celelalte țări cu sisteme de reciclare separate)



Prezența acestui simbol pe acumulator ori pe ambalajul acestuia indică faptul că acumulatorul nu trebuie tratat ca un gunoi menajer. Asigurându-vă că reciclați corespunzător acest produs, ajutați la

prevenirea potențialelor consecințe negative asupra mediului înconjurător și sănătății umane care ar putea apărea ca rezultat al reciclării necorespunzătoare a acestui acumulator. Reciclarea materialelor ajută la conservarea resurselor naturale. În situația echipamentelor care, din motive de siguranță, performanțe ori păstrarea integrității datelor, necesită o conexiune permanentă cu un acumulator încorporat, acesta trebuie înlocuit numai de către personal specializat. Pentru a vă asigura că acumulatorul va fi manevrat corect, la finalul ciclului de existență al acestuia depuneți-l la cel mai apropiat centru specializat de reciclare a deșeurilor electrice și electronice. Pentru toate celelalte baterii, consultați secțiunea referitoare la înlocuirea în siguranță a unei baterii. Depuneți bateria la cel mai apropiat centru specializat de reciclare a deșeurilor electrice și electronice. Pentru informații detaliate despre reciclarea acumulatorului sau a bateriilor, luați legătura cu autoritățile dumneavoastră locale, compania de reciclare a gunoiului menajer ori cu magazinul de la care ați achiziționat acest produs.

Notă pentru clienți: informațiile de mai jos se aplică numai în cazul echipamentelor vândute în țările ce se supun Directivelor UE

Producătorul acestui echipament este Sony Corporation, 1-7-1 Konan, Minato-ku, Tokyo, Japonia. Reprezentantul autorizat pentru EMC și siguranța produselor este Sony Deutschland GmbH, Hedelfinger Strasse 61, 70327 Stuttgart, Germania. Pentru orice probleme legate de service sau garanție, adresați-vă către unitățile special desemnate acestor scopuri, menționate în documentele separate de service sau garanție.

- Muzica înregistrată poate fi utilizată numai în scop privat. Utilizarea acesteia dincolo de aceste limite necesită obținerea permisiunii din partea deținătorilor drepturilor de autor.
- Sony nu este responsabil pentru descărcarea / înregistrarea incompletă sau deteriorarea datelor datorită problemelor apărute la IC Recorder sau la computer.
- În funcție de tipul de text și de caractere utilizate, textul afișat de către ICRecorder poate să nu fie afișat corespunzător de către acesta. Situația are următoarele cauze:
 - Capacitatea IC Recorderelor conectate
 - Nefuncționarea corespunzătoare a IC Recorderului
 - Conținutul este scris într-o limbă sau cu ajutorul unui set de caractere pe care IC Recorderul nu le recunoaște.

Notă pentru utilizatori

Pentru program © 1999, 2000, 2001, 2002, 2003, 2004, 2005, 2006, 2007, 2008, 2009 Sony Corporation
Pentru documentație © 2009 Sony Corporation.

Toate drepturile rezervate. Acest manual, ori software-ul descris în cuprinsul lui, în parte ori în întreg, nu pot fi reproduse, traduse ori transpuse în format descifrabil de către o mașină fără aprobarea prealabilă în scris a Sony Corporation.

ÎN NICI O SITUAȚIE COMPANIA SONY NU VA FI FĂCUTĂ RĂSPUNZĂTOARE PENTRU ORICE PAGUBE INCIDENTALE, DIRECTE SAU INDIRECTE ORI SPECIALE, CU SAU FĂRĂ BAZĂ CONTRACTUALĂ, DECURGÂND DIN SAU ÎN LEGĂTURĂ CU UTILIZAREA ACESTUI MANUAL, SOFTWARE-ULUI SAU A ORICĂREI ALTE INFORMAȚII DESCRISE ÎN CUPRINSUL LUI.

Sony Corporation își rezervă dreptul de a face orice modificări manualului de față ori informației cuprinse în acesta în orice moment și fără nici o notificare prealabilă.

Software-ul descris în cuprinsul manualului poate face subiectul unor alți termeni și condiții ale unui acord de utilizare separat.

- Acest software este destinat sistemului de operare Windows și nu poate fi utilizat pe sisteme de operare Macintosh.
- Cablul de conectare furnizat este destinat IC Recorderului ICD-PX720. Nu îl puteți utiliza pentru conectarea altor tipuri de IC Recordere.

Cuprins

Conținutul pachetului	7
Ghid al componentelor și comenzilor	8

Punerea în funcțiune

Pasul 1: Pregătirea sursei de alimentare	12
Introducerea bateriilor	12
Înlocuirea bateriilor	13
Pasul 2: Reglarea ceasului	15
Continuare direct din "Pasul 1: Pregătirea sursei de alimentare" ..	16
Reglarea ceasului cu ajutorul meniului	16
Pornirea și oprirea IC Recorderului .	18
Oprirea	18
Pornirea	18

Înregistrarea

Înregistrarea mesajelor	19
Selectarea modului de înregistrare.	22
Selectarea unui folder	24
Reglarea sensibilității microfonului	25
Pornirea automată a înregistrării la detectarea sunetului – funcția VOR	27
Divizarea unui mesaj în două părți în timpul înregistrării	28
Înregistrarea cu un microfon extern sau cu ajutorul altui echipament	30
Înregistrarea sunetului de la un telefon fix sau mobil	31
Adăugarea unei înregistrări la un mesaj înregistrat anterior	32
Adăugarea unei înregistrări prin suprascriere în timpul redării	34

Redarea

Redarea mesajelor	36
Redarea continuă a tuturor mesajelor dintr-un folder – Funcția de redare continuă	39
Redarea repetată a unei secțiuni specifice – Funcția de repetare A – B	41
Reglarea vitezei de redare – Funcția DPC	42
Înregistrarea cu ajutorul altui echipament	43
Redarea unui mesaj la o anumită oră asociat cu o alarmă	45

Editarea mesajelor

Ștergerea mesajelor	49
Ștergerea mesajelor unul câte unul	49
Ștergerea tuturor mesajelor dintr-un folder	51
Mutarea unui mesaj în alt folder ...	52
Divizarea unui mesaj în două părți	53
Prevenirea operării accidentale – Funcția HOLD	55
Selectarea informațiilor afișate	56

Utilizarea meniului

Configurări disponibile	58
-------------------------------	----

Utilizarea computerului

Utilizarea software-ului furnizat Digital Voice Editor	66
Ce puteți face cu Digital Voice Editor	66
Cerințe de sistem	68
Instalarea software-ului	69
Conectarea IC Recorderului la computer	72
Consultarea documentației în format electronic	73
Deconectarea IC Recorderului de la computer	74

Probleme de funcționare

Probleme de funcționare	75
Mesaje de eroare	82
Limitări ale sistemului	84

Informații suplimentare

Utilizarea unui adaptor AC pentru USB (nu este furnizat)	85
Deconectarea IC Recorderului de la priza de curent	86
Precauții	87
Specificații	88
Index	90

Conținutul pachetului

IC Recorder (1)

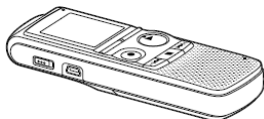

Îndepărtați pelicula de protecție de pe ecran înainte de utilizarea IC Recorderului.

Baterii alcaline LR03 (AAA) (2)



Cablu de conectare USB (1)

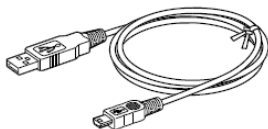

Aplicație software Digital Voice Editor
(CD - ROM)

Căști stereo* (1)

Gentuță pentru transport* (1)

CD - ROM (1)

(Instrucțiunile de operare sunt stocate
sub formă de fișiere PDF.)

Instrucțiuni de operare

* Căștile stereo și gentuța pentru transport sunt furnizate numai cu anumite modele în anumite regiuni geografice.

Vi se atrage atenția că orice schimbări sau modificări care nu sunt aprobate în mod explicit în conținutul acestui manual pot duce la restricționarea dreptului de a mai opera un astfel de echipament.

Ghid al componentelor și comenzilor

Pentru detalii, consultați paginile indicate în paranteze.

Față

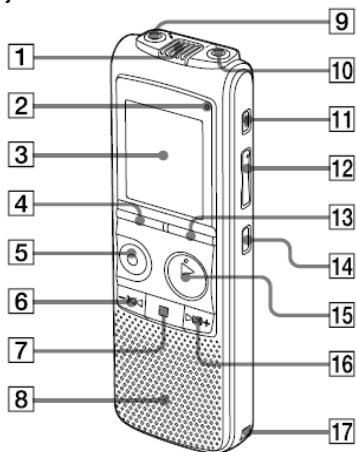

- 1 Microfoane încorporate (19)
- 2 Indicator de operare (15, 19, 36, 64)
- 3 Ecran (9)
- 4 Buton DIVIDE (29, 54)
- 5 Buton ● REC / PAUSE (19, 21)
- 6 Buton -|◀◀ revenire / derulare rapidă înapoi (36, 37, 58)
- 7 Buton ■ (stop) (20, 37, 47, 59)
- 8 Difuzor
- 9 Mufă 🎧 microfon (30)
- 10 Mufă 🎧 căști (21, 37, 44)
- 11 Buton ERASE (50)
- 12 Buton VOL (volum) +/- (21, 37)
- 13 Buton DISPLAY / MENU (57, 58)
- 14 Buton ↺ (repetare) A - B (41)
- 15 Buton ▶▶ PLAY / STOP • ENTER (21, 36, 38, 58)
- 16 Buton ▶▶+ înaintare / derulare rapidă înainte (36, 37, 58)
- 17 Cârlig pentru curea de mână (nu este furnizată)

Sparte

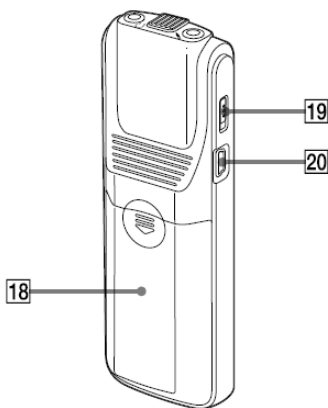

18 Compartimentul bateriilor (12)

19 Comutator HOLD (18, 56)

20 Mufă conectare USB (72, 85)

Ecran

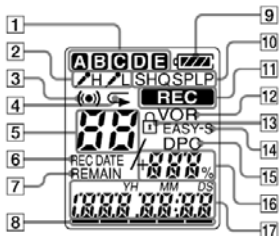

1 Indicator foldere

Afișează litera corespunzătoare (A, B, C, D sau E) folderului selectat.

2 Sensitivitatea microfonului

Afișează nivelul de sensibilitate a microfonului

↗H (high): Pentru înregistrarea unei întâlniri sau înregistrări în spații liniștite/fără zgomot

↘L (low): Pentru înregistrarea după dictare ori înregistrări în spații zgomotoase.

3 Indicator alarmă

Se afișează atunci când există alarme configurate pentru anumite mesaje.

4 Indicator redare repetată

Se afișează atunci când un mesaj este redat în mod repetat.

- 5 Numărul mesajului selectat
- 6 Indicator REC DATE
Data înregistrării este afișată împreună cu indicatorul REC DATE.
- 7 Indicator REMAIN
Atunci când IC Recorderul este în mod de înregistrare, împreună cu indicatorul REMAIN se afișează durata rămasă disponibilă pentru înregistrări; când IC Recorderul este în mod de redare, împreună cu indicatorul REMAIN se afișează durata rămasă din mesajul în curs de redare.
- 8 Indicator memorie rămasă
Afișează memoria disponibilă și descrie pas cu pas în timpul înregistrării.
- 9 Indicator nivel acumulator
Afișează nivelul de încărcare al acumulatorului.
- 10 Indicator mod de înregistrare
Atunci când redarea este oprită, afișează modul de înregistrare configurat din meniu iar atunci când IC Recorderul este în mod de redare sau înregistrare afișează modul activ de înregistrare.
LP: mod înregistrare *long play*, mono
SP: mod înregistrare *standard play*, mono
HQ: mod înregistrare *high quality*, mono
SHQ: mod înregistrare *super high quality*, mono
- 11 Indicator **REC** (recording)
Se afișează atunci când IC Recorderul înregistrează.
- 12 Indicator VOR
Se afișează atunci când funcția VOR a fost activată ("ON") din meniu și se afișează intermitent atunci când înregistrarea cu funcția VOR este întreruptă.
- 13 Indicator blocare
Se afișează atunci când funcția LOCK este configurată ca "ON" din meniu.

- 14** Indicator EASY-S (Easy Search)
Se afișează atunci când funcția de căutare ușoară este configurată ca "ON" din meniu.
- 15** Indicator DPC
Se afișează atunci când funcția DPC (Digital Pitch Control) este configurată ca "ON" din meniu.
- 16** Numărul total de mesaje din folder / configurarea DPC
- 17** Durata redată / durata rămasă / data înregistrării / indicator oră / mesaj

Pasul 1: Pregătirea sursei de alimentare

Îndepărtați pelicula de protecție de pe ecran înainte de utilizarea IC Recorderului.

Introducerea bateriilor

1 Trageți și apoi ridicați capacul compartimentului bateriilor.

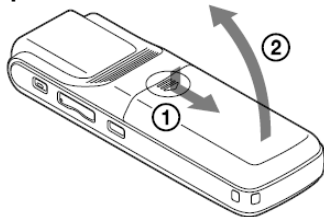

2 Introduceți bateriile alcaline model LR03 (AAA) respectând polaritatea corectă, apoi închideți capacul.

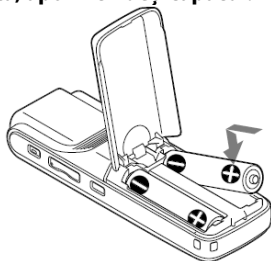

În situația în care capacul compartimentului bateriilor se desprinde în mod accidental, atașați-l conform ilustrației de mai jos.

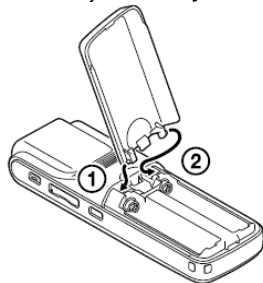

Sfaturi utile

- La înlocuirea bateriilor, mesajele înregistrate și configurările de alarmă nu sunt șterse nici măcar atunci când scoateți bateriile complet.
- La înlocuirea bateriilor, ceasul continuă să funcționeze pentru o perioadă de timp după scoaterea acestora.

Note

- Nu utilizați baterii pe bază de mangan pentru acest recorder.
- La înlocuirea bateriilor, asigurați-vă că înlocuiți ambele baterii cu unele noi.
- Nu reincărcați bateriile uzate.
- Dacă nu intenționați să utilizați IC Recorderul pentru o perioadă lungă de timp, scoateți bateriile din compartiment pentru a preveni deteriorarea aparatului datorită posibilităților scurgeri de substanțe chimice.

Când introduceți baterii pentru prima oară în aparat, ori după ce IC Recorderul nu a avut baterii o perioadă lungă, se afișează interfața de configurare a ceasului iar cifrele corespunzătoare anului se afișează intermitent.

Consultați secțiunea "Continuare direct din Pasul 1: Pregătirea sursei de alimentare" la pagina 16 pentru reglarea datei și orei.

Înlocuirea bateriilor

Indicatorul nivelului bateriei de pe ecran arată starea în care se află bateriile.

Indicatorul nivelului bateriilor



Înlocuiți bateriile cu unele noi.



Pe ecran se afișează "LO BATT" iar IC Recorderul va înceta să mai funcționeze.

Durata de viață a bateriilor^{*1}

La utilizarea bateriilor alcaline Sony LR03 (SG) (dimensiune AAA), funcționare continuă

Mod	SHQ ³	HQ ⁴
Înregistrare	Aprox. 30 h	Aprox. 30 h
Redare ² prin difuzor	Aprox. 13 h	Aprox. 13 h
Redare prin căști	Aprox. 32 h	Aprox. 32 h

Mod înregistrare	SP^{*5}	LP^{*6}
Înregistrare	Aprox. 35 h	Aprox. 48 h
Redare ^{*2} prin difuzor	Aprox. 13 h	Aprox. 13 h
Redare prin căști	Aprox. 32 h	Aprox. 32 h

(h = ore)

La utilizarea acumulatorilor reîncărcabili Sony NH-AAA (utilizare continuă)

Mod înregistrare	SHQ^{*3}	HQ^{*4}
Înregistrare	Aprox. 20 h	Aprox. 20 h
Redare ^{*2} prin difuzor	Aprox. 10 h	Aprox. 10 h
Redare prin căști	Aprox. 25 h	Aprox. 25 h

Mod înregistrare	SP^{*5}	LP^{*6}
Înregistrare	Aprox. 25 h	Aprox. 35 h
Redare ^{*2} prin difuzor	Aprox. 10 h	Aprox. 10 h
Redare prin căști	Aprox. 25 h	Aprox. 25 h

(h = ore)

^{*1} Durata de viață a bateriei se poate scurta, în funcție de modul în care utilizați IC Recorderul

^{*2} La redarea de muzică prin difuzorul intern cu volumul reglat la nivelul 27

^{*3} SHQ: Mod înregistrare Super High Quality (*Calitate Super Înaltă*), mono

^{*4} HQ: Mod înregistrare High Quality (*Calitate Înaltă*), mono

^{*5} SP: Mod înregistrare Standard Play (*Redare Standard*), mono

^{*6} LP: Mod înregistrare Long Play (*Redare Lungă*), mono

Notă referitoare la accesarea datelor

Atunci când pe ecran se afișează "ACCESS" sau indicatorul de operare se aprinde intermitent, colorat în portocaliu, IC Recorderul accesează datele stocate în memoria sa internă. În această situație, nu scoateți bateriile, nu conectați sau deconectați adaptorul AC USB (care nu este furnizat împreună cu echipamentul) întrucât riscați deteriorarea datelor.

Notă

Dacă IC Recorderul trebuie să proceseze o cantitate mare de informație, mesajul se va afișa pe ecran pentru o perioadă mai lungă de timp. Aceasta nu reprezintă o defecțiune a IC Recorderului. Așteptați până la dispariția mesajului de pe ecran înainte de a utiliza IC Recorderul.

Pasul 2: Reglarea ceasului

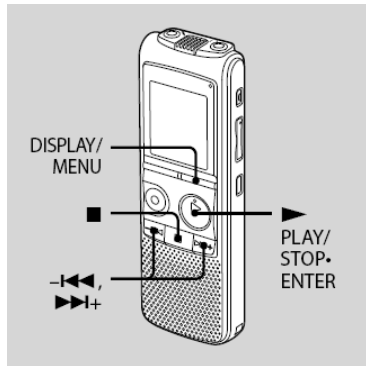

Pentru a putea utiliza funcția de alarmă ori pentru a înregistra data și ora unui mesaj trebuie întâi să reglați ceasul. Ecranul de reglare a ceasului este afișat atunci când introduceți bateriile în recorder pentru prima dată sau după o perioadă îndelungată de timp în care recorderul a stat fără baterii, cifrele corespunzătoare anului afișându-se de asemenea, intermitent.

Continuare direct din "Pasul 1: Pregătirea sursei de alimentare"

- 1 Apăsați **←←** sau **→→** pentru a specifica anul, luna, ziua, ora, minutul una după cealaltă, apoi apăsați **▶** **PLAY / STOP • ENTER**.

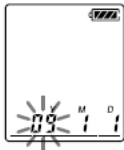

- 2 Apăsați **■** (stop) pentru a reveni la ecranul normal al modului de oprire.

Reglarea ceasului cu ajutorul meniului

Puteți regla ceasul cu ajutorul funcțiilor din meniu în timp de recorderul este în mod de redare, cu redarea oprită.

- 1 Țineți apăsat **DISPLAY / MENU** pentru a accesa modul meniu.

Meniul va fi afișat pe ecran.



- 2 Apăsați **←←** sau **→→** pentru a selecta "SET DATE", apoi apăsați **▶** **PLAY / STOP • ENTER**.



- 3** Apăsați **◀◀** sau **▶▶**+pentru a selecta "AUTO" sau "MANUAL" și apoi apăsați **▶** **PLAY / STOP** • **ENTER**.



Atunci când selectați "AUTO", ceasul este reglat automat cu ajutorul ceasului din computerul conectat la IC Recorder și pe care se află instalat și pornit software-ul furnizat Digital Voice Recorder. Dacă selectați "MANUAL", cifrele corespunzătoare anului sunt afișate intermitent. Continuați cu pașii următori.

- 4** Apăsați **◀◀** sau **▶▶**+pentru a regla una după cealaltă anul, luna, ziua, ora și minutul, apoi apăsați **▶** **PLAY / STOP** • **ENTER**.

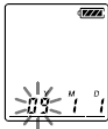

- 5** Apăsați **■** (stop) pentru a reveni la ecranul normal al modului de redare.

Sfaturi utile

- Apăsați **DISPLAY / MENU** pentru a reveni la operațiunea anterioară.
- Puteți regla din meniul **HOUR** afișarea ceasului în "12H" (afișarea orelor între 1 - 12) sau "24H" (afișarea orelor între 1 și 24).

Notă

Dacă nu apăsați **▶** **PLAY / STOP** • **ENTER** în decurs de un minut de la reglarea ceasului, modul de reglare a ceasului este anulat iar ecranul va reveni la normalul modului de redare.

Pornirea și oprirea IC Recorderului

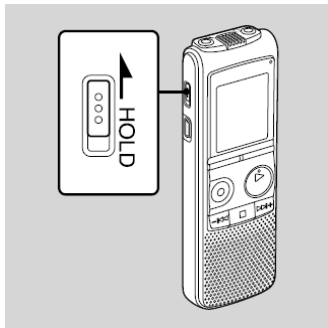

Dacă nu utilizați IC Recorderul, puteți economisi puterea bateriilor oprind aparatul.

Oprirea

În modul normal de oprire, țineți împins comutatorul HOLD în direcția săgeții. IC Recorderul se va opri după câteva secunde.

Pornirea

Țineți împins comutatorul HOLD în direcția contrară săgeții. IC Recorderul va porni.



Sfaturi utile

- Atunci când nu intenționați să utilizați IC Recorderul pentru o perioadă mai lungă de timp, vă recomandăm să-l opriți.
- Dacă timp de zece minute de la pornirea IC Recorderului nu efectuați nici o operațiune și nu apăsați nici un buton, ecranul acestuia se stinge. Pentru a-l reaprinde, apăsați orice buton.

Înregistrarea mesajelor

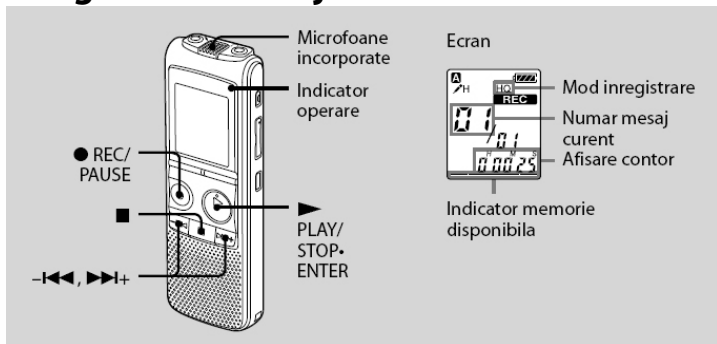

1 Selectați un folder

- 1 Țineți apăsat DISPLAY / MENU pentru a accesa meniul.
- 2 Apăsați ◀◀ sau ▶▶+ pentru a selecta "FOLDER", apoi apăsați ▶ PLAY / STOP • ENTER.
- 3 Apăsați ◀◀ sau ▶▶+ pentru a selecta folderul dorit (A, B, C, D sau E) și apoi apăsați ▶ PLAY / STOP • ENTER.
- 4 Apăsați ■ (stop) pentru a ieși din meniu.

2 Porniți înregistrarea

- 1 Apăsați ● REC / PAUSE în modul de oprire. Indicatorul de operare se aprinde în culoarea roșu. (Atunci când, din meniu, opțiunea "LED" este configurată pe "OFF" (vezi pagina 64), indicatorul de operare nu se aprinde deloc.) Nu aveți nevoie să țineți apăsat ● REC / PAUSE în timpul înregistrării. Noul mesaj va fi înregistrat automat după ultimul mesaj înregistrat.
- 2 Vorbiți în microfonul încorporat.

3 Apăsați (stop) pentru a opri înregistrarea.

IC Recorderul se oprește la începutul înregistrării curente.

Dacă, după oprirea înregistrării, nu schimbați folderul, următoarea înregistrare va fi făcută tot în același folder.

Sfaturi utile

- Înainte de a începe înregistrarea propriu-zisă, vă recomandăm să faceți o înregistrare de probă.
- Configurarea din fabrică a IC Recorderului oferă 5 foldere gata create. În fiecare dintre acestea puteți înregistra până la 99 de mesaje.
- În timpul înregistrării, puteți bloca toate butoanele pentru a preveni activarea accidentală a vreunei alte operațiuni. Pentru aceasta, țineți împins comutatorul HOLD în direcția săgeții.

Note

- În timp ce indicatorul de operare se aprinde intermitent și este colorat în portocaliu, nu scoateți bateriile și nu conectați sau deconectați adaptorul AC USB, pentru a evita deteriorarea informațiilor stocate.
- Dacă, în timpul unei înregistrări loviți sau zgâriați accidental IC Recorderul cu degetul, se vor înregistra zgomote de fond.
- Înainte de efectuarea unei înregistrări, verificați indicatorul de nivel al bateriilor (vezi pagina 13).
- Pentru a evita necesitatea schimbării bateriilor pe parcursul unei înregistrări foarte lungi, utilizați un adaptor AC USB (nu este furnizat) (vezi pagina 85).
- Durata maximă de înregistrare variază dacă înregistrați mesaje în diverse moduri de înregistrare.

Pentru a	Trebuie să
Întrerupe înregistrarea*	Apăsați ●REC / PAUSE. În timpul pauzei, indicatorul de operare se aprinde intermitent, având culoarea roșu, iar pe ecran se afișează intermitent "PAUSE"
Încheia întreruperea și relua înregistrarea	Apăsați din nou ●REC / PAUSE. Înregistrarea se reia din punctul de oprire. (Pentru a opri înregistrarea după întrerupere, apăsați ■ (stop)).
Revizui pe loc înregistrarea efectuată	Apăsați ►PLAY / STOP • ENTER. Înregistrarea se oprește iar redarea pornește de la începutul mesajului înregistrat.
Revizui în timpul înregistrării	Țineți apăsat - ◀◀ în timpul înregistrării sau întreruperii acestora. Înregistrarea se oprește și puteți căuta înapoi în timp ce ascultați sunetul derulat la viteză mare. După ce veți da drumul butonului - ◀◀, redarea pornește din respectivul punct.

* La trecerea unei ore după apăsarea butonului de pauză, întreruperea înregistrării se anulează iar înregistrarea este oprită.

Monitorizarea înregistrării

Conectați căști obișnuite la mufa 🎧 (Căști) și ascultați ceea ce se înregistrează. Puteți regla volumul monitorizării apăsând butoanele VOL + sau -, însă nivelul audio al înregistrării rămâne constant.

Indicatorul memoriei disponibile

Pe parcursul înregistrării, indicatorul memoriei disponibile descrește pas cu pas.

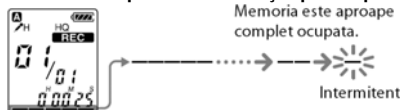

Atunci când în memoria aparatului mai pot fi înregistrate numai 10 minute de semnal, ultimul segment al indicatorului va începe să fie afișat intermitent.

Dacă se selectează afișarea duratei rămase pentru înregistrare, indicatorul duratei rămase se va afișa de asemenea intermitent atunci când mai este disponibil numai 1 minut. Pe ecran se va actualiza constant durata rămasă disponibilă. Atunci când memoria este plină, înregistrarea se oprește automat iar pe ecran se afișează intermitent, de trei ori, "REC" și "FULL". Pentru a mai continua înregistrarea, ștergeți mesajele mai vechi.

Selectarea modului de înregistrare

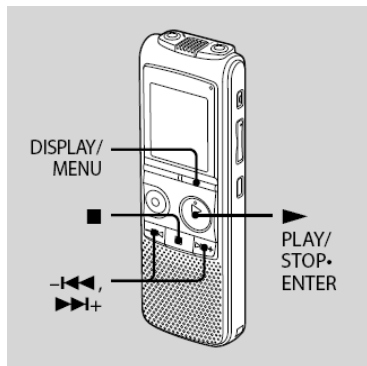

Puteți configura modul de înregistrare din meniu atunci când IC Recorderul este în mod normal de oprire. Configurarea din fabrică a modului de înregistrare este "SHQ".

- 1 Țineți apăsat butonul DISPLAY / MENU pentru a accesa meniul.

Se va afișa ecranul standard de meniu.



- 2 Apăsați -|<< sau >>|+ pentru a selecta "MODE", apoi apăsați ► PLAY / STOP • ENTER.



- 3 Apăsați -|<< sau >>|+ pentru a selecta "LP", "SP", "HQ" sau "SHQ" și apoi apăsați ► PLAY / STOP • ENTER.

- LP: Mod înregistrare *long play*, mono (11,025 kHz/8 kbps). Sunetul mono vă permite înregistrarea unei durate mai mari.
- SP: Mod înregistrare *standard play*, mono (44,1 kHz/48 kbps). Puteți înregistra sunet la calitate standard.
- HQ: Mod înregistrare *high quality*, mono (44,1 kHz/128 kbps). Puteți înregistra sunet mono la calitate înaltă.
- SHQ: Mod înregistrare *super high quality*, mono (44,1 kHz/192 kbps). Puteți înregistra sunet mono de calitate extrem de bună.

4 Apăsați (stop) pentru a ieși din meniu.

Pentru a înregistra sunet la calitate bună, selectați modul HQ sau SHQ.

Notă

Nu puteți selecta modul de înregistrare în timpul înregistrării.

Durata maximă de înregistrare

Durata maximă de înregistrare a tuturor folderelor este ilustrată în tabelele de mai jos.

Mod SHQ	Mod HQ	Mod SP
11 h 55 min.	17 h 55 min.	48 h

Mod LP
288 h 10 min.

(h = ore, min. = minute)

Selectarea unui folder

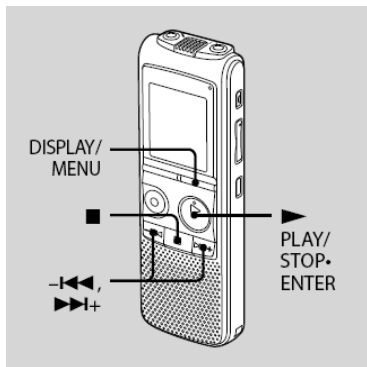

Configurarea din fabrică a IC Recorderului vă oferă cinci foldere (A, B, C, D sau E).
Selectați din meniu unul din aceste foldere.

1 Țineți apăsat butonul DISPLAY / MENU pentru a accesa meniul.

Se va afișa ecranul standard de meniu.



2 Apăsați -|<< sau >>|+ pentru a selecta "FOLDER", apoi apăsați ► PLAY / STOP • ENTER.



- 3 Apăsați **◀◀** sau **▶▶+** pentru a selecta folderul dorit (A, B, C, D sau E) și apoi apăsați **▶** **PLAY / STOP** • **ENTER**.



- 4 Apăsați **■** (stop) pentru a ieși din meniu.

Reglarea sensibilității microfonului

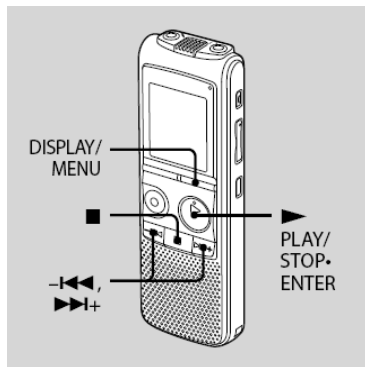

Puteți regla din meniu sensibilitatea microfonului atunci când IC Recorderul este în regim normal de oprire sau când înregistrează.
Configurarea din fabrică a sensibilității microfonului este "H".

- 1** Țineți apăsat butonul **DISPLAY / MENU** pentru a accesa meniul.

Se va afișa ecranul standard de meniu.



- 2** Apăsați **←←** sau **→→** pentru a selecta "SENS", apoi apăsați **▶** **PLAY / STOP • ENTER**.

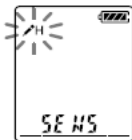

- 3** Apăsați **←←** sau **→→** pentru a selecta "H" sau "L" și apoi apăsați **▶** **PLAY / STOP • ENTER**.

H (high): Pentru înregistrarea unei întâlniri sau înregistrări în spații liniștite/fără zgomot

L (low): Pentru înregistrarea după dictare ori înregistrări în spații zgomotoase.

- 4** Apăsați **■** (stop) pentru a ieși din meniu.

Pornirea automată a înregistrării la detectarea sunetului – funcția VOR

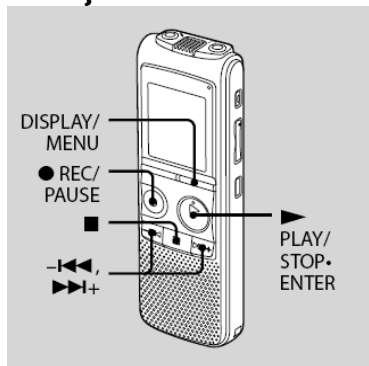

Puteți configura funcția VOR ("Voice Operated Recording" – *Înregistrare Acționată prin Voce*) pe "ON" cu ajutorul meniului pentru a face IC Recorderul să înceapă înregistrarea ori de câte ori detectează un sunet și să o întrerupă atunci când nu se mai aude nimic, eliminând astfel perioadele inutile de înregistrare fără sunet.

Configurarea din fabrică a acestei opțiuni este "OFF".

- 1 Țineți apăsat butonul DISPLAY / MENU pentru a accesa meniul.
Se va afișa ecranul standard de meniu.



- 2 Apăsați **←** sau **→** pentru a selecta "VOR", apoi apăsați **▶** PLAY / STOP • ENTER.



- 3 Apăsați **←** sau **→** pentru a selecta "ON", apoi apăsați **▶** PLAY / STOP • ENTER.



- 4 Apăsați **■** (stop) pentru a ieși din meniu.

5 Apăsați ●REC / PAUSE.

Pe ecran se afișează "REC" și "VOR".

Înregistrarea începe atunci când IC Recorderul detectează un sunet. Înregistrarea se întrerupe atunci când nu se detectează nici un sunet iar pe ecran se afișează intermitent "VOR" și "PAUSE". Atunci când IC Recorderul detectează din nou sunet, înregistrarea este repornită.

Anularea funcției VOR

La pasul 3, reglați "VOR" pe "OFF".

Notă

Funcția VOR este afectată de sunetul ambiental. Reglați din meniu "SENS" în conformitate cu condițiile de înregistrare. Dacă înregistrarea nu este satisfăcătoare după ce ați modificat sensibilitatea microfonului, sau atunci când urmează să efectuați o înregistrare importantă, configurați, cu ajutorul meniului, "VOR" pe "OFF".

Divizarea unui mesaj în două părți în timpul înregistrării

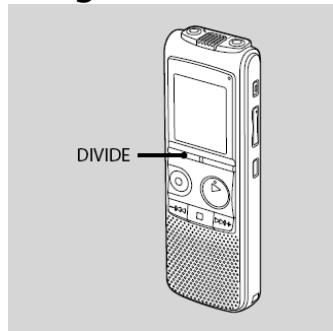

Puteți diviza un mesaj în timpul înregistrării, în două părți, un nou număr de mesaj fiind alocat celei de-a doua părți a mesajului divizat.

Apăsați DIVIDE în timpul înregistrării.

Pe ecran se afișează intermitent "DIVIDE" iar noul număr al mesajului este adăugat din punctul în care ați apăsat DIVIDE. Înregistrarea va fi stocată sub forma a două mesaje și continuă fără a se întrerupe.

Mesaj 1	Mesaj 2	Mesaj 3
---------	---------	---------



Mesajul este divizat.

Mesajul 2 și Mesajul 3 sunt înregistrate fără întrerupere.



Sfaturi utile

Mesajul care se înregistrează în mod curent poate fi divizat și în timp ce înregistrarea este întreruptă.

Note

- Pentru a putea diviza un mesaj, aveți nevoie de un anumit spațiu disponibil de memorie. Pentru mai multe informații, vezi "Limitările sistemului" la pagina 84.
- Dacă într-un folder au fost deja înregistrate 99 de mesaje, nu mai puteți diviza nici un mesaj din folderul respectiv.
- Dacă un mesaj a fost divizat, nu mai puteți recombina părțile divizate într-un singur mesaj cu ajutorul IC Recorderului. Pentru a recombina cele două mesaje, utilizați aplicația software furnizată.
- Nu puteți diviza un mesaj chiar la începutul acestuia (mai puțin de 0,5 secunde de la început).
- Atunci când divizați un mesaj, la punctul de divizare (sfârșitul primului mesaj și începutul celui de-al doilea) mesajul poate părea întrerupt.
- Dacă divizați prea frecvent mesaje în timpul înregistrării acestora, poate avea loc următorul fenomen: indicatorul de operare se afișează intermitent, în mod continuu, iar IC Recorderul nu mai poate fi utilizat o perioadă de timp. Aceasta nu este o defecțiune. Așteptați până când indicatorul de operare încetează să mai fie afișat intermitent.

Înregistrarea cu un microfon extern sau cu ajutorul altui echipament

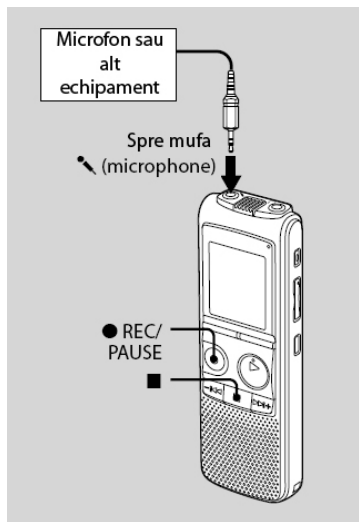

- 1 Conectați un microfon extern sau un echipament la mufa  (Microphone - Microfon) atunci când IC Recorderul este în mod normal de oprire.

Microfonul încorporat este automat dezactivat.

Atunci când la Recorder este conectat un microfon care se alimentează prin conectarea la un echipament, Recorderul furnizează automat energie electrică microfonului respectiv.

- 2 Selectați un folder în care doriți să înregistrați mesajele.

Pentru detalii, vezi "Selectarea unui folder", la pagina 24.

- 3 Porniți înregistrarea apăsând  REC / PAUSE.

- 4 Apăsați  (stop) pentru a opri înregistrarea.

Pentru detalii referitoare la înregistrare, vezi "Înregistrarea mesajelor" la pagina 19.

* Cabluri de conectare audio (nu sunt furnizate)

	Spre IC Recorder	Spre echipamentul opțional
RK-G139	Mufă stereo mini	Mufă mono mini
RK-G136	Mufă stereo mini	Mufă stereo mini

Note

- Dacă nivelul semnalului de intrare nu este îndeajuns de puternic, conectați mufa căștilor de la celălalt echipament (jack mini stereo) la mufa  (Microphone - *Microfon*) a IC Recorderului și reglați nivelul volumului celuiălalt echipament conectat la IC Recorder.
- Dealerul de la care ați achiziționat acest echipament poate să nu comercializeze toate ori unele dintre accesoriile opționale menționate mai sus. Consultați dealerul pentru informații detaliate.
- Atunci când modul de înregistrare este configurat ca "HQ" sau "SHQ" și se utilizează un microfon stereo, puteți înregistra semnal stereo.



Microfoane recomandate

Puteți utiliza microfoanele cu condensator electret Sony ECM-CS10, ECM-CZ10, ECM-DS70P, ECM-DS30P (nu sunt furnizate).

Înregistrarea de sunet de la un telefon fix sau mobil

Pentru a înregistra sunet de la un telefon fix sau mobil, puteți utiliza un microfon - cască electret de tipul ECM-TL1 (nu este furnizat). Pentru detalii referitoare la modul de realizare a conexiunii, consultați instrucțiunile de operare ale microfonului ECM-TL1.

Note

- După realizarea conexiunii, verificați calitatea sonoră a conversației și nivelul sonor înainte de a începe înregistrarea.
- Dacă sunetele emise de butoane sau tonul de apel sunt înregistrate, nivelul vocii din înregistrare va fi unul mai scăzut. Începeți înregistrarea imediat după începerea conversației.
- Opțiunea VOR poate să nu fie funcțională. Aceasta depinde de calitatea liniei telefonice și de modelul telefonului.
- Nu ne asumăm nici o responsabilitate pentru dificultățile întâmpinate și nici pentru imposibilitatea înregistrării unei convorbiri telefonice.
- Dealerul de la care ați achiziționat acest echipament poate să nu comercializeze toate ori unele dintre accesoriile opționale menționate mai sus. Consultați dealerul pentru informații detaliate.

Adăugarea unei înregistrări la un mesaj înregistrat anterior

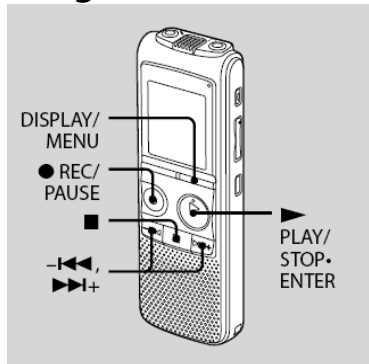

Atunci când opțiunea "REC-OP" este configurată pe "ADD", puteți adăuga o înregistrare unui mesaj care este redat la momentul respectiv. Înregistrarea va fi adăugată la finalul mesajului și va fi socotită ca făcând parte din acesta.

În timpul redării Mesajului 3

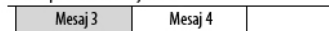

Dupa adaugarea inregistrării



Inregistrare adaugata

- Țineți apăsat butonul DISPLAY / MENU pentru a accesa meniul.**
Se va afișa ecranul standard de meniu.



- Apăsați -|<<| sau >>|+| pentru a selecta "REC-OP", apoi apăsați ► PLAY / STOP • ENTER.**



- 3 Apăsați **◀◀** sau **▶▶** pentru a selecta "ON", apoi apăsați **▶** **PLAY / STOP • ENTER**.



- 4 Apăsați **◀◀** sau **▶▶** pentru a selecta "ADD", apoi apăsați **▶** **PLAY / STOP • ENTER**.



- 5 Apăsați **■** (stop) pentru a ieși din meniu.

- 6 Atunci când mesajul la care doriți să adăugați este redat, apăsați **●** **REC / PAUSE**.

Pe ecran se vor afișa intermitent "REC" și "ADD", iar IC Recorderul se va opri în mod de înregistrare întreruptă.

- 7 În timp ce pe ecran se afișează intermitent "ADD", apăsați din nou **●** **REC / PAUSE**.

Indicatorul de operare se va aprinde având culoarea roșu iar înregistrarea va fi adăugată la finalul mesajului curent.

- 8 Apăsați **■** (stop) pentru a opri înregistrarea.

■ Note

- Dacă memoria rămasă este insuficientă, nu puteți adăuga înregistrarea.
- Porțiunea adăugată a mesajului va fi înregistrată în același mod de înregistrare ca și mesajul deja existent.
- Dacă după pasul 6 au trecut 10 minute fără efectuarea nici unei operațiuni, procedura trebuie reluată de la început.

Adăugarea unei înregistrări prin suprascriere în timpul redării

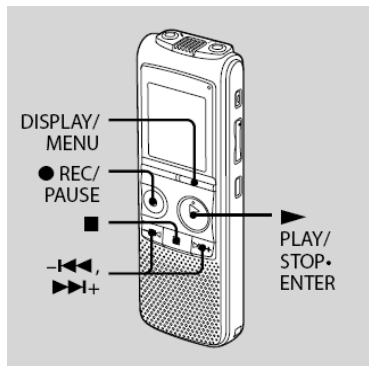

Atunci când opțiunea "REC-OP" este configurată pe "OVER", puteți adăuga prin suprascriere o înregistrare după un anumit punct într-un mesaj deja existent. Porțiunea din mesaj aflată după respectivul punct va fi ștearsă.

Punctul de început al înregistrării prin suprascriere

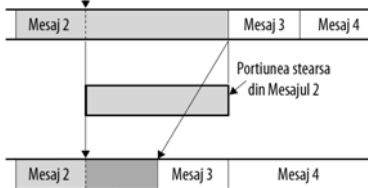

▲
Portiunea adaugata prin suprascriere in Mesajul 2

- 1 Țineți apăsat butonul DISPLAY / MENU pentru a accesa meniul.**
Se va afișa ecranul standard de meniu.



- 2 Apăsați ◀▶ sau ▶▶+ pentru a selecta "REC-OP", apoi apăsați ▶ PLAY / STOP • ENTER.**



- 3 Apăsați **◀◀** sau **▶▶**+ pentru a selecta "ON", apoi apăsați **▶** **PLAY / STOP • ENTER**.



- 4 Apăsați **◀◀** sau **▶▶**+ pentru a selecta "OVER", apoi apăsați **▶** **PLAY / STOP • ENTER**.



- 5 Apăsați **■** (stop) pentru a ieși din meniu.

- 6 Atunci când mesajul la care doriți să adăugați este redat, apăsați **●** **REC / PAUSE**.

Pe ecran se vor afișa intermitent "REC" și "OVER", iar IC Recorderul se va opri în mod de înregistrare întreruptă.

- 7 În timp ce pe ecran se afișează intermitent "ADD", apăsați din nou **●** **REC / PAUSE**.

Indicatorul de operare se va aprinde având culoarea roșu iar înregistrarea va începe.

- 8 Apăsați **■** (stop) pentru a opri înregistrarea.

■ Note

- Dacă memoria rămasă este insuficientă, nu puteți suprascrie un mesaj.
- Porțiunea suprascrisă a mesajului va fi înregistrată în același mod de înregistrare ca și mesajul deja existent.
- Dacă după pasul 6 au trecut 10 minute fără efectuarea nici unei operațiuni, procedura trebuie reluată de la început.

Redarea mesajelor

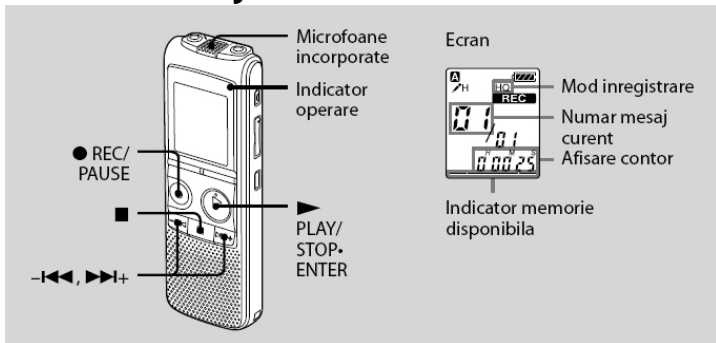

1 Selectați un folder

- Țineți apăsat DISPLAY / MENU pentru a accesa meniul.
- Apăsați -I◀◀ sau ▶▶I+ pentru a selecta "FOLDER", apoi apăsați ► PLAY / STOP • ENTER.
- Apăsați -I◀◀ sau ▶▶I+ pentru a selecta folderul dorit (A, B, C, D sau E) și apoi apăsați ► PLAY / STOP • ENTER.
- Apăsați ■ (stop) pentru a ieși din meniul.

- Apăsați -I◀◀ sau ▶▶I+ pentru a selecta mesajul pe care doriți să-l redați.

- Apăsați ► PLAY / STOP • ENTER pentru a porni redarea. Indicatorul de operare se aprinde, având culoarea verde. (Atunci când, din meniu, opțiunea "LED" este configurată pe "OFF" (vezi pagina 64), indicatorul de operare nu se aprinde deloc.)

4 Apăsați VOL + sau - pentru a regla volumul.

5 Apăsați ■ (stop) pentru a opri redarea.

Sfaturi utile

În timpul înregistrării, puteți bloca toate butoanele pentru a preveni activarea accidentală a vreunei alte operațiuni. Pentru aceasta, țineți împins comutatorul HOLD în direcția săgeții.

Ascultarea la o calitate sonoră mai bună

• Ascultarea la căști:

Conectați perechea de căști furnizată ori achiziționată din comerț la mufa  (headphones). Difuzorul încorporat va fi dezactivat automat.

• Ascultarea la boxe externe:

Conectați o boxă activă sau pasivă (nu sunt furnizate) la mufa  (headphones).

Localizarea punctului de la care doriți să porniți redarea (Easy Search)

Atunci când "EASY-S" este configurat pe "ON" (vezi pagina 62), puteți localiza rapid un punct de unde doriți să înceapă redarea apăsând de mai multe ori **◀◀** sau **▶▶** în timpul redării.

Apăsând **◀◀** o singură dată puteți derula înapoi aproximativ 3 secunde sau puteți avansa aproximativ 10 secunde apăsând o singură dată butonul **▶▶**. Această funcțiune este utilă în localizarea unui punct dintr-o înregistrare foarte lungă.

Căutare înainte / înapoi în timpul redării (cue / review)

• Căutarea înainte (Cue):

Țineți apăsat butonul **▶▶** în timpul redării și dați-i drumul la punctul de unde doriți să se reia redarea.

• Căutarea înapoi (Review):

Țineți apăsat butonul **◀◀** în timpul redării și dați-i drumul la punctul de unde doriți să se reia redarea.

IC Recorderul caută la început la viteza normală de redare. Acest lucru este util pentru a verifica primele cuvinte înainte sau înapoi. Apoi, dacă țineți apăsată butoanele respective, căutarea începe la viteză mărită.



La redarea tuturor mesajelor până la sfârșitul ultimului mesaj

- La redarea, ori redarea rapidă, până la sfârșitul ultimului mesaj, pe ecran se afișează intermitent "END" timp de 5 secunde iar indicatorul de operare se aprinde având culoarea verde. (Nu se poate auzi sunetul redat)
- Atunci când "END" și indicatorul de operare se opresc, IC Recorderul se va opri la începutul ultimului mesaj.
- Dacă țineți apăsat butonul **-|◀◀** în timp ce pe ecran se afișează intermitent "END", mesajele sunt redade înapoi rapid iar redarea normală va începe din punctul în care dați drumul butonului.
- Dacă ultimul mesaj este foarte lung și doriți să reluați redarea dintr-un punct ulterior, țineți apăsat butonul **▶▶|+** pentru a ajunge la sfârșitul mesajului și apoi apăsați **-|◀◀** în timp ce pe ecran se afișează intermitent "END" pentru a vă reîntoarce la punctul dorit.
- Pentru alte mesaje în afara ultimului, deplasați-vă la începutul mesajului următor și de acolo redați înapoi către punctul dorit.

Pentru	Trebuie să
Oprirea în punctul curent (funcția de pauză a redării)	Apăsați ■ (stop) sau ▶ PLAY / STOP • ENTER . Pentru a relua redarea din acel punct, apăsați din nou ▶ PLAY / STOP • ENTER .
Revenirea la începutul mesajului curent	Apăsați o singură dată butonul - ◀◀ .*
Revenirea la mesaje anterioare	Apăsați de mai multe ori butonul - ◀◀ . (În timpul modului normal de oprire, țineți apăsat butonul - ◀◀ pentru a derula mesajele înapoi continuu.)
Saltul la următorul mesaj	Apăsați o singură dată butonul ▶▶ + .*
Saltul la mesaje ulterioare	Apăsați de mai multe ori butonul ▶▶ + . (În timpul modului normal de oprire, țineți apăsat butonul ▶▶ + pentru a derula mesajele înainte continuu.)

* Aceste operațiuni pot fi efectuate numai dacă funcția "EASY-S" ("Easy Search") este configurată pe "OFF". (vezi pagina 62)

Redarea repetată a unui mesaj

În timpul redării, țineți apăsat butonul ►
PLAY / STOP • ENTER până când pe ecran
apare "↺". Mesajul selectat va fi redat în
mod repetat.

Pentru a reveni la modul normal de redare,
apăsați din nou butonul ► PLAY / STOP •
ENTER.

Redarea continuă a tuturor mesajelor dintr- un folder – Funcția de redare continuă

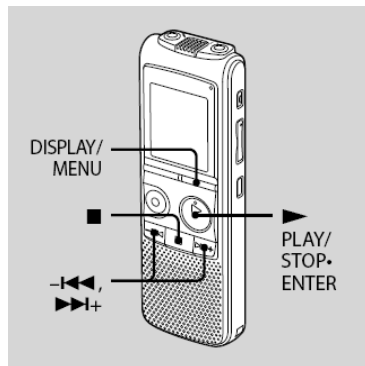

Puteți selecta modul de redare continuă
alegând "CONT" din meniu. Atunci când
configurați această funcție pe "ON",
puteți reda în mod continuu toate
mesajele dintr-un folder.

- 1** Țineți apăsat butonul DISPLAY / MENU pentru a accesa meniul.
Se va afișa ecranul standard de meniu.



- 2** Apăsați \leftarrow sau \rightarrow pentru a selecta "CONT", apoi apăsați \blacktriangleright PLAY / STOP • ENTER.





- 3** Apăsați \leftarrow sau \rightarrow pentru a selecta "ON", apoi apăsați \blacktriangleright PLAY / STOP • ENTER.



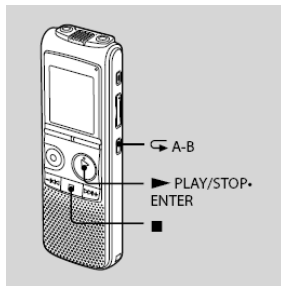

- 4** Apăsați \blacksquare (stop) pentru a ieși din meniu.

Redarea repetată a unei secțiuni specifice – Funcția de repetare A – B



- 1** În timpul redării, apăsați  (repeat) A – B pentru a specifica punctul de pornire A.
Pe ecran se afișează intermitent "A – B B".

- 2** Apăsați din nou  (repeat) A – B pentru a specifica punctul de final B.
Pe ecran se afișează "  " și "A – B" iar secțiunea specificată este redată în mod repetat.

Pentru a relua redarea normală
Apăsați  PLAY / STOP • ENTER.

Pentru a opri redarea repetată A - B
Apăsați  (stop).

Pentru a schimba segmentul specificat pentru redarea repetată A - B

În timpul redării repetate A – B, apăsați din nou butonul "  " (repeat) A – B pentru a specifica un nou punct de pornire A. Apoi specificați un nou punct de oprire B, așa cum este indicat la pasul 2.

 Notă
Nu puteți specifica punctul de oprire B înaintea punctului de pornire A.

Reglarea vitezei de redare – Funcția DPC

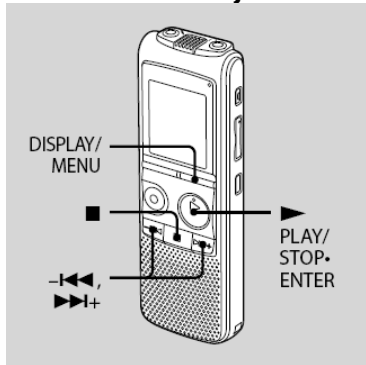

Atunci când reglați funcția "DPC" pe "ON", puteți regla din meniu viteza de redare între +100% și - 50% față de viteza normală. Mesajul este redat cu o tonalitate naturală, datorită funcțiilor de procesare digitală a semnalului.

- 1 Țineți apăsat butonul **DISPLAY / MENU** pentru a accesa meniul.
Se va afișa ecranul standard de meniu.



- 2 Apăsați **-I<<I+** sau **>>I+** pentru a selecta "DPC", apoi apăsați **▶ PLAY / STOP • ENTER**.

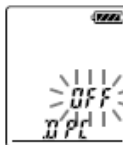

- 3 Apăsați **-I<<I+** sau **>>I+** pentru a selecta "ON", apoi apăsați **▶ PLAY / STOP • ENTER**.

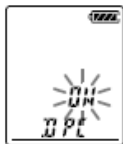

- 4 Apăsați -◀◀ sau ▶▶+ pentru a selecta viteza de redare, apoi apăsați ▶ PLAY / STOP • ENTER.**

Puteți specifica viteza în pași de 10% pentru configurarea + și în pași de 5% pentru configurarea -.





- 5 Apăsați ■ (stop) pentru a ieși din meniu.**

Pentru revenirea la viteza de redare normală

Configurați "DPC" pe "OFF" la pasul 3.

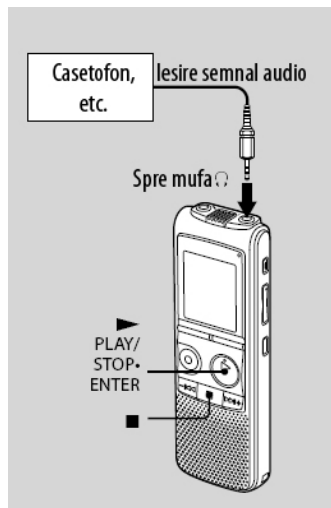
Înregistrarea cu ajutorul altui echipament



Pentru a înregistra cu alt echipament semnalul provenind de la IC Recorder, conectați mufa  (Headphones - Căști) a recorderului la mufa de intrare audio (jack mini, stereo) a celui alt echipament cu ajutorul unui cablu de conectare audio*.

1 Conectați mufa  (Headphones - Căști) a recorderului la mufa de intrare audio (jack mini, stereo) a celui alt echipament cu ajutorul unui cablu de conectare audio*.

2 Apăsați  **PLAY / STOP** • **ENTER** pentru a porni redarea și în același timp puneți echipamentul suplimentar conectat în mod de înregistrare.

Mesajul de pe IC Recorder va fi înregistrat pe echipamentul conectat.

3 Apăsați simultan  (stop) pe IC Recorder și pe celălalt echipament pentru a opri înregistrarea.

* Cabluri de conectare audio (nu sunt furnizate)

	Spre IC Recorder	Spre echipamentul opțional
RK-G139	Mufă stereo mini	Mufă mono mini
RK-G136	Mufă stereo mini	Mufă stereo mini

Notă

Dealerul de la care ați achiziționat acest echipament poate să nu comercializeze toate ori unele dintre accesoriile opționale menționate mai sus. Consultați dealerul pentru informații detaliate.

Sfaturi utile

Înainte de a începe înregistrarea, vă recomandăm să efectuați o înregistrare de probă.

Redarea unui mesaj la o anumită oră asociat cu o alarmă

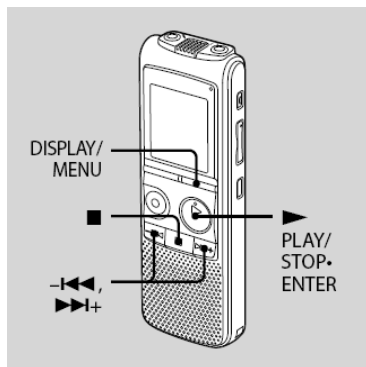

Puteți configura pornirea unei alarme și simultan redarea unui mesaj la o anumită oră. Puteți alege ca mesajul să fie redat la o anumită dată, săptămânal sau la aceeași oră în fiecare zi.

1 Selectați mesajul pe care doriți să-l redați simultan cu alarma.

2 Accesați modul de configurare a alarmei.

- ① Țineți apăsat butonul DISPLAY / MENU pentru a accesa meniul.
Se va afișa ecranul standard de meniu.
- ② Apăsați -|<< sau >>|+ pentru a selecta "ALARM" și apoi apăsați ► PLAY / STOP-ENTER.

(Dacă alarma a fost deja configurată pentru mesajul selectat, pe ecran se afișează "ALARM ON". Dacă nu doriți să modificați această configurare, apăsați ■ (stop) și ieșiți din meniu.)



Notă

Dacă ceasul nu a fost reglat sau în folderul selectat nu a fost înregistrat nici un mesaj, alarma nu poate fi configurată iar pe ecran nu se va afișa "ALARM OFF" (sau "ON").

- ③ Apăsați **←←** sau **▶▶|+** pentru a selecta "ON" și apoi apăsați **▶** PLAY / STOP • ENTER.



3 Specificați data și ora alarmei.

- ① Apăsați **←←** sau **▶▶|+** pentru a selecta "DATE", o zi din săptămână sau "DAILY" și apoi apăsați **▶** PLAY / STOP • ENTER.

- ② Atunci când selectați "DATE":

Specificați anul, luna, ziua, ora și minutul una după cealaltă, conform procedurii "Pasul 2: Reglarea ceasului" de la pagina 15, apoi apăsați **▶** PLAY / STOP • ENTER.

Atunci când selectați o zi din săptămână sau "DAILY":

Apăsați **←←** sau **▶▶|+** pentru a specifica ora, apoi apăsați **▶** PLAY / STOP • ENTER, apăsați sau **▶▶|+** pentru a specifica minutul și apăsați **▶** PLAY / STOP • ENTER.

- 4 Apăsați **←←** sau **▶▶|+** pentru a selecta alarma dintre "B-ONLY" și "B-PLAY", apoi apăsați **▶** PLAY / STOP • ENTER.



B-ONLY: Se va auzi numai sunetul de alarmă.
B-PLAY: Mesajul selectat va fi redat imediat după sunetul de alarmă.

- 5 Apăsați **■** (stop) pentru a ieși din meniu.

Procesul de configurare este complet iar indicatorul de alarmă (☎) se va afișa pe ecran.

La atingerea datei și orei specificate

La momentul specificat, alarma va suna timp de aproximativ 10 secunde și mesajul ales va fi redat. (Dacă ați ales "B-ONLY", se va auzi numai sunetul alarmei.)

În timpul acestei operațiuni, pe ecran se va afișa intermitent mesajul "ALARM".

La terminarea redării, IC Recorderul va reveni și se va opri automat la începutul respectivului mesaj.

Pentru a asculta din nou același mesaj

Apăsați ► PLAY / STOP • ENTER iar mesajul va fi redat de la început.

Oprirea alarmei înainte de începerea redării

Apăsați ■ (stop) atunci când se aude semnalul alarmei. Redarea alarmei poate fi oprită chiar și atunci când funcția HOLD este activă.

Schimbarea alarmei

Porniți de la pasul 2 descris la pagina 45.

Anularea alarmei

Urmați pașii 1 și 2-③ de la pagina 46. La pasul 2-③, apăsați ◀◀ sau ▶▶+ pentru a selecta "OFF" și apoi apăsați ► PLAY / STOP • ENTER.

Alarma va fi anulată iar indicatorul de alarmă va dispărea de pe ecran.

Notă

- Nu puteți activa alarma dacă nu a fost reglat ceasul sau nu a fost înregistrat nici un mesaj.
- Alarma va suna chiar dacă din meniu ați configurat "BEEP" pe "OFF". (vezi pagina 64)
- Dacă încercați să configurați alarma să redea un mesaj la o oră la care alt mesaj este deja programat, pe ecran se va afișa mesajul "PRE SET" iar configurarea nu va putea fi efectuată.
- Dacă alarma trebuie să sune în timpul redării unui alt mesaj, redarea respectivului mesaj este întreruptă și începe redarea mesajului configurat pentru alarmă.
- Dacă alarma trebuie să sune în timpul unei operațiuni de înregistrare, va suna timp de zece secunde după încheierea înregistrării. La atingerea momentului la care alarma a fost stabilită, pe ecran se va afișa doar **(●)**.
- Dacă, în timpul unei înregistrări, trebuie să sune cel puțin o alarmă, numai primul mesaj configurat va fi redat.
- Dacă ștergeți un mesaj alocat unei alarme, se va șterge și alarma respectivă.
- Dacă alarma trebuie să sune în timpul unei operațiuni de ștergere, va suna (și mesajul alocat va fi redat) timp de zece secunde după încheierea ștergerii.
- Dacă alarma trebuie să sune în timpul unei operațiuni de actualizare a datelor, configurarea alarmei va fi anulată.

Ștergerea mesajelor

Puteți șterge mesajele înregistrate unul câte unul sau puteți șterge odată toate mesajele dintr-un folder.

Note

- Odată ce ați șters o înregistrare, nu o mai puteți recupera.
- Dacă doriți să ștergeți un mesaj care este blocat din meniu, acesta nu se va putea șterge.

Ștergerea mesajelor unul câte unul

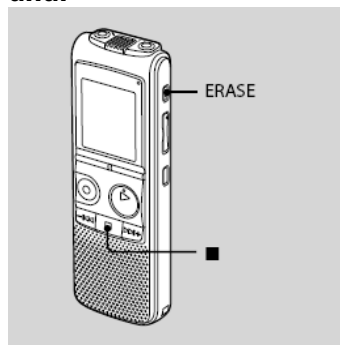

Puteți șterge mesajele nedorite, păstrându-le pe cele importante, atunci când iC Recorderul este în mod normal de oprire sau de redare. La ștergerea unui mesaj, mesajele rămase vor fi renumerotate în așa fel încât să nu existe pauze în numerotarea mesajelor.

1 Apăsați ERASE în timp ce redați mesajul pe care doriți să-l ștergeți sau țineți apăsat ERASE în modul normal de oprire.

Se va auzi un scurt semnal sonor, iar numărul mesajului, împreună cu notificarea "ERASE", vor fi afișate intermitent pe ecran.

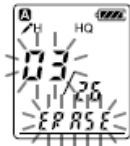

2 Apăsați ERASE din nou.

Mesajul este șters iar mesajele rămase vor fi renumerotate. (Spre exemplu, dacă ștergeți Mesajul 3, Mesajul 4 va fi renumerotat ca Mesaj 3. Când operațiunea de ștergere este completă, Recorderul se va opri la începutul următorului mesaj.)

Anularea ștergerii

Apăsați ■ (stop) înainte de pasul 2.

Ștergerea unui alt mesaj

Reluați aceiași pași, de la început.

Ștergerea unei părți dintr-un mesaj

Divizați mesajul în două părți, apoi reluați aceiași pași, de la început.

Ștergerea tuturor mesajelor dintr-un folder

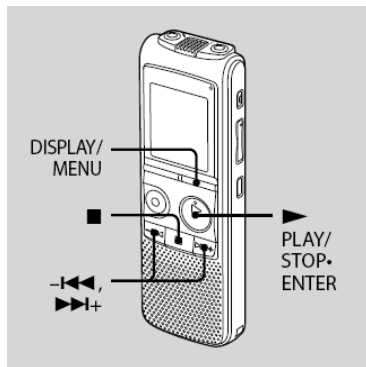

1 Atunci când Recorderul este în mod normal de oprire, selectați folderul care conține mesajele pe care doriți să le ștergeți.

2 Țineți apăsat **DISPLAY / MENU** pentru a accesa meniul.

Se va afișa ecranul standard de meniu.



3 Apăsați **-|<<** sau **>>|+** pentru a selecta "ALL ERASE", apoi apăsați **>> PLAY / STOP • ENTER**.



4 Apăsați **>> PLAY / STOP • ENTER** în timp ce mesajul "ALL ERASE" se afișează intermitent.

Toate mesajele din folderul selectat vor fi șterse.

5 Apăsați **■ (stop)** pentru a ieși din meniu.

Anularea ștergerii

Apăsați **■ (stop)** înainte de pasul 3.

Mutarea unui mesaj în alt folder

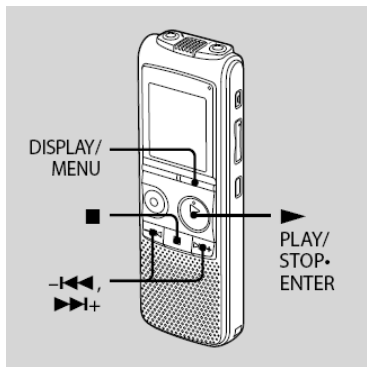

Puteți muta mesajele înregistrate în alt folder.

1 Selectați mesajul pe care doriți să-l mutați.

2 Țineți apăsat **DISPLAY / MENU** pentru a accesa meniul.

Se va afișa ecranul standard de meniu.



3 Apăsați **←←** sau **→→+** pentru a selecta "MOVE" și apoi apăsați **▶** **PLAY / STOP-ENTER**.

Indicatorul folderului destinație va fi afișat intermitent pe ecran.



4 Apăsați **◀◀** sau **▶▶**+ pentru a selecta folderul în care doriți să mutați mesajul și apoi apăsați **▶** **PLAY / STOP** - **ENTER**.

Mesajul este mutat pe ultima poziție în folderul de destinație.

Atunci când mutați un mesaj în alt folder, mesajul original din folderul inițial va fi șters.

5 Apăsați **■** (stop) pentru a ieși din meniu.

■ Notă

Dacă, în folderul în care doriți să mutați mesajul, sunt deja înregistrate 99 de mesaje, nu puteți efectua operațiunea de mutare.

Anularea mutării mesajului

Apăsați **■** (stop) înainte de pasul 4.

Divizarea unui mesaj în două părți

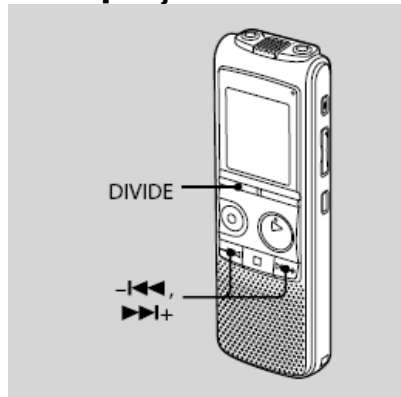

Puteți diviza un mesaj în timpul redării, astfel încât să-l transformați în două mesaje separate, fiecareua alocaându-i-se o numerotare separată. Prin divizarea unui mesaj, puteți identifica cu ușurință un punct de la care doriți să porniți redarea, în situația în care faceți o înregistrare lungă precum cea a unei întâlniri. Puteți diviza un mesaj până în punctul la care, în folderul respectiv, sunt 99 de mesaje.

1 Apăsați **DIVIDE** atunci când este redat mesajul pe care doriți să-l divizați.

Pe ecran se afișează intermitent numărul mesajului și "DIVIDE".

2 Apăsați **DIVIDE**.

Părți de mesaj nou rezultate în urma operațiunii de divizare i se va aloca următorul număr de mesaj, celelalte mesaje existente în folder fiind renumerotate incremental.

Mesaj 1	Mesaj 2	Mesaj 3	
	 Mesajul este divizat.		
Mesaj 1	Mesaj 2	Mesaj 3	Mesaj 4

Numerotarea mesajelor crește incremental.

Anularea divizării unui mesaj

Apăsați  (stop) înainte de pasul 1.

Note

- Aveți nevoie de un anumit spațiu disponibil în memorie pentru a putea diviza un mesaj. Pentru mai multe informații, consultați secțiunea "Limitările sistemului", la pagina 84.
- Dacă într-un folder sunt deja 99 de mesaje nu puteți diviza unul dintre ele. Într-un asemenea caz, reduceți numărul mesajelor la 98 sau mai puține ștergând mesajele care nu vă sunt necesare sau mutându-le în alt folder înainte de a începe operațiunea de divizare.
- Atunci când divizați un mesaj care are titlu și nume al unui artist, noul mesaj va avea același titlu, nume al artistului și nume al fișierului.
- Odată ce ați divizat un mesaj, nu mai puteți recombina cele două părți cu ajutorul IC Recorderului. Pentru a combina mesaje divizate, utilizați aplicația software furnizată.
- Dacă divizați de prea multe ori un mesaj, aparatul poate ajunge în situația de a nu mai putea diviza respectivul mesaj.
- Dacă divizați un mesaj care are asociată o alarmă, configurarea respectivei alarme va rămâne asociată numai cu prima parte a mesajului divizat.
- Nu puteți diviza un mesaj prea aproape de început (sub 0,5 secunde înainte de început) sau prea aproape de sfârșit (sub 0,5 secunde înainte de sfârșit).
- Dacă divizați un mesaj în timpul repetării unei secțiuni A – B sau în timpul redării repetate a acestuia, repetarea va fi anulată.
- Dacă, după pasul 1, au trecut mai mult de 10 secunde înainte să efectuați o operațiune, procedura trebuie reluată de la început.

Redarea mesajului divizat

Apăsați **◀◀** sau **▶▶** pentru a afișa numărul mesajului, întrucât noile mesaje rezultate în urma divizării au numere diferite.

Prevenirea operării accidentale – Funcția HOLD

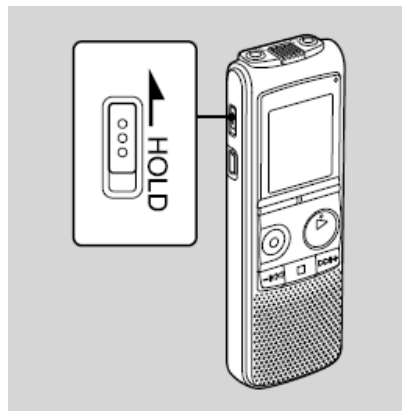

Pentru a preveni operarea accidentală a Recorderului, împingeți comutatorul HOLD în direcția săgeții, în timpul modului normal de redare ori înregistrare.

Pe ecran se va afișa mesajul "HOLD", indicând faptul că toate butoanele și funcțiile acestora sunt blocate.

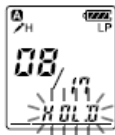

Anularea funcției HOLD

Împingeți comutatorul HOLD în direcția opusă săgeții.

Notă

Atunci când funcția HOLD este activată în modul de înregistrare, pentru a putea opri înregistrarea trebuie întâi să anulați funcția HOLD.

Sfaturi utile

Chiar dacă funcția HOLD este activată, puteți opri redarea unei alarme. Pentru a face acest lucru, apăsați **■** (stop).

Selectarea informațiilor afișate

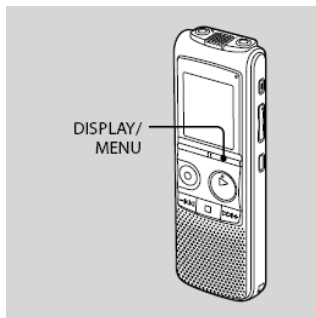

Atunci când IC Recorderul este într-unul din modulele de înregistrare, înregistrare întreruptă, oprire ori redare, puteți opta între afișarea duratei de timp scurse, a celei rămase (REMAIN), a datei de înregistrare (REC DATE) sau a orei de înregistrare (REC DATE).

Apăsați DISPLAY / MENU.

De fiecare dată când apăsați DISPLAY / MENU, informațiile afișate pe ecran se vor schimba, așa cum este ilustrat mai jos.

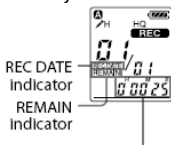

Durata de timp scursă – Durata rămasă, cu indicator REMAIN – Data înregistrării, cu indicator REC DATE* - Ora înregistrării, cu indicator REC DATE** - Durata de timp scursă ...

* Dacă ceasul nu a fost reglat, pe ecran se va afișa "--Y--M--D".

** Dacă ceasul nu a fost reglat, pe ecran se va afișa "--:--"

Când Recorderul se află în mod de înregistrare / înregistrare întreruptă

Durata de timp scursă: Afișează durata de timp scursă din înregistrarea mesajului curent.

Durata rămasă: Afișează durata de timp rămasă disponibilă pentru înregistrare, în memoria IC Recorderului.

Data înregistrării: Afișează data la care IC Recorderul a început înregistrarea mesajului.

Ora înregistrării: Afișează ora la care IC Recorderul a început înregistrarea mesajului curent.

Când Recorderul se află în mod de redare / oprire

Durata de timp scursă: Afișează durata de timp redată din mesajul curent.

Durata rămasă: În modul de redare, afișează durata rămasă de redat din mesajul curent. În mod normal de oprire, afișează durata de timp rămasă disponibilă pentru înregistrare, în memoria IC Recorderului.

Data înregistrării: Afișează data la care a fost înregistrat mesajul curent.

Ora înregistrării: Afișează ora la care a fost înregistrat mesajul curent.

Note

- Dacă durata rămasă disponibilă pentru înregistrare este mai mică de un minut, informațiile afișate pe ecran se vor schimba automat și se va afișa intermitent această durată rămasă disponibilă.
- Dacă asupra IC Recorderului nu se efectuează nici o operațiune timp de 3 secunde în modul normal de oprire, informațiile afișate pe ecran vor reveni automat la ora curentă, indiferent de configurare.

Configurări disponibile

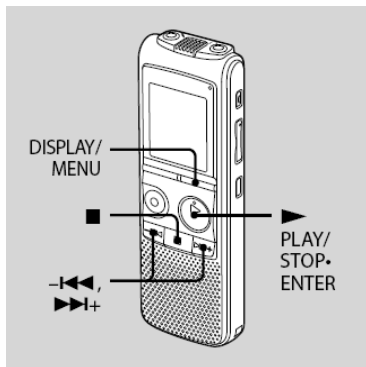

- 1 Țineți apăsat DISPLAY / MENU pentru a accesa meniul.**

Se va afișa ecranul standard de meniu.



- 2 Apăsați -I◀◀ sau ▶▶I+ pentru a selecta funcția dorită din meniu și apoi apăsați ▶ PLAY / STOP • ENTER.**

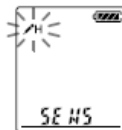

- 3 Apăsați din nou -I◀◀ sau ▶▶I+, pentru a selecta configurarea pe care doriți să o modificați, apoi apăsați ▶ PLAY / STOP • ENTER.**

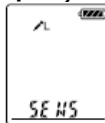

4 Apăsați ■ (stop) pentru a ieși din meniu.

■ Notă



Dacă nu apăsați nici un buton timp de un minut, modul de configurare a meniului este anulat automat iar ecranul va reveni la afișarea modului normal de oprire.

Revenirea la afișajul anterior

Apăsați DISPLAY / MENIU în timp ce vă aflați în meniu.

Configurări de meniu

Funcție	Configurări	Mod de operare		
		Oprire	Redare	Înregistrare
MODE	LP, SP, HQ, SHQ	0	-	-
SENS	↗H, ↘L	0	-	0
VOR	ON, OFF	0	-	0
LOCK	ON, OFF	0	-	-
DPC	ON (-50% PÂNĂ LA +100%), OFF	0	0	-
EASY-S	ON, OFF	0	0	-
CONT	ON, OFF	0	0	-
REC-OP	ON (ADD, OVER), OFF	0	-	-
SET DATE		0	-	-
HOUR	12H, 24H	0	-	-
BEEP	ON, OFF	0	-	-
LED	ON, OFF	0	-	-
ALL ERASE		0	-	-
MOVE		0	-	-
ALARM	ON (DATE, SUN, MON, TUE, WED, THU, FRI, SAT, DAILY), OFF	0	-	-
FOLDER	A, B, C, D, E	0	-	-

Funcție	Configurări (*: configurare inițială)	Vezi pagina
MODE	<p>Configurează modul de înregistrare.</p> <p>LP: Mod înregistrare <i>long play</i>, mono.</p> <p>SP: Mod înregistrare <i>standard play</i>, mono.</p> <p>HQ: Mod înregistrare <i>high quality</i>, mono.</p> <p>SHQ*: Mod înregistrare <i>super high quality</i> mono.</p>	22
SENS	<p>Reglează sensibilitatea microfonului.</p> <p>H*: Pentru înregistrarea unor întâlniri sau înregistrări în spații largi / fără zgomot.</p> <p>L: Pentru înregistrarea după dictare sau în locuri cu zgomot de fond.</p>	25
VOR	<p>Configurează funcția VOR (Voice Operated Recording).</p> <p>ON: Înregistrarea începe atunci când IC Recorderul detectează sunet și se întrerupe atunci când nu se aude sunet, eliminând astfel înregistrările fără conținut. Funcția VOR este activată la apăsarea butonului ●REC / PAUSE.</p> <p>OFF*: Funcția VOR este dezactivată.</p>	27
LOCK	<p>Protejează un mesaj pentru a nu permite utilizatorului să-l șteargă, să-i adauge alt mesaj prin înregistrare ori suprascriere, ori să-l dividă.</p> <p>ON: Funcția este activată.</p> <p>OFF*: Funcția nu este activă.</p>	-

Funcție	Configurări (*: configurare inițială)	Vezi pagina
DPC	<p>Configurează funcția DPC (Digital Pitch Control).</p> <p>ON: Puteți regla viteza de redare între +100% și -50% în pași crescători de +10% și descrescători de -5%. -30%* OFF*: Funcția DPC este dezactivată.</p>	42
EASY-S	<p>Configurează funcția de căutare rapidă.</p> <p>ON: Apăsând ◀◀ o singură dată puteți derula înapoi aproximativ 3 secunde sau puteți avansa aproximativ 10 secunde apăsând o singură dată butonul ▶▶+. Această funcțiune este utilă în localizarea unui punct dintr-o înregistrare foarte lungă..</p> <p>OFF*: Funcția nu este activă. La apăsarea butoanelor ◀◀ și ▶▶+, mesajul va fi mutat înainte sau înapoi.</p>	37
CONT	<p>Redă în mod continuu mesajele din folderul selectat.</p> <p>ON: Funcția este activată.</p> <p>OFF*: Este redat doar un singur mesaj iar Recorderul se oprește la începutul mesajului următor.</p>	39

Funcție	Configurări (*: configurare inițială)	Vezi pagina
REC-OP	<p>Adaugă o înregistrare unui mesaj deja existent sau adaugă o înregistrare prin suprascriere în timpul redării.</p> <p>ON:</p> <p>Puteți adăuga o înregistrare sau suprascrie un mesaj.</p> <p>ADD*:</p> <p>Puteți adăuga o înregistrare.</p> <p>OVER:</p> <p>Puteți suprascrie o înregistrare.</p> <p>OFF*:</p> <p>Nu puteți adăuga o înregistrare și nici suprascrie un mesaj.</p>	32, 34
SET DATE	<p>Reglează ceasul.</p> <p>AUTO*:</p> <p>Atunci când IC Recorderul este conectat la un computer care rulează Digital Voice Editor, ceasul va fi reglat automat după cel al computerului respectiv.</p> <p>MANUAL:</p> <p>Puteți regla manual ceasul, specificând pe rând anul, luna, ziua, ora și minutul.</p>	15
HOOR	<p>Reglează afișarea orei.</p> <p>12H:</p> <p>AM12:00: miezul nopții, PM12:00: prânzul.</p> <p>24H*:</p> <p>0:00: miezul nopții, 12:00: prânzul.</p>	17

Funcție	Configurări (*: configurare inițială)	Vezi pagina
BEEP	<p>Activează sau dezactivează semnalul sonor.</p> <p>ON*: Confirmarea unei operațiuni va fi însoțită de un semnal sonor.</p> <p>OFF: Nu va fi emis nici un semnal sonor.</p> <p>Notă Alarma va suna indiferent dacă regleți funcția "BEEP" pe "OFF".</p>	-
LED	<p>Activează sau dezactivează indicatorul de operare.</p> <p>ON*: În timpul redării sau înregistrării, indicatorul de operare se aprinde continuu sau intermitent.</p> <p>OFF: Indicatorul de operare nu se aprinde deloc.</p> <p>Notă Atunci când IC Recorderul este conectat la un computer, indicatorul de operare se va aprinde chiar dacă funcția "LED" este configurată pe "OFF".</p>	-
ALL ERASE	<p>Toate mesajele din folderul selectat vor fi șterse.</p> <p>Selectați, din meniul FOLDER, un folder din care vor fi șterse toate mesajele și apoi reveniți la această funcție. Apăsăți ► PLAY / STOP • ENTER în timp ce pe ecran se afișează intermitent "ALL ERASE".</p>	51
MOVE	<p>Mesajul selectat va fi mutat în folderul selectat (A, B, C, D sau E).</p> <p>Înainte de a muta un mesaj, selectați-l și reveniți la această funcție.</p>	52

Funcție	Configurări (*: configurare inițială)	Vezi pagina
ALARM	<p>Reglează alarma.</p> <p>ON:</p> <p>Pentru a regla alarma, selectați "ON" și specificați data, ora sau ziua din săptămână ori alegeți "DAILY" (<i>Zilnic</i>).</p> <p>B-ONLY: La momentul specificat, va suna doar alarma.</p> <p>B-PLAY*: La momentul specificat, după ce alarma sună, va fi redat și mesajul selectat.</p> <p>OFF*: Alarma este dezactivată.</p>	45
FOLDER	Selectează un folder dintre cinci disponibile (A, B, C, D sau E)	24

Utilizarea software-ului furnizat, Digital Voice Editor

Ce puteți face cu Digital Voice Editor

Aplicația Digital Voice Editor vă permite să transferați pe computer mesajele pe care le-ați înregistrat cu IC Recorderul. Le puteți stoca pe computer, reda sau edita. Puteți, de asemenea, transfera fișiere de muzică de pe computer pe IC Recorder.

Transferarea pe computer a mesajelor înregistrate pe IC Recorder

Puteți transfera și stoca pe hard discul computerului mesajele pe care le-ați înregistrat cu IC Recorderul, unul câte unul, folder cu folder sau toate dintr-o dată. Pentru stocare, puteți selecta unul dintre formatele de fișiere, după cum urmează: MSV (LPEC), MSV (ADPCM), MP3, sau varianta standard a Windows, WAV.

Redarea mesajelor pe computer

Puteți reda mesajele pe computer cu ajutorul următoarelor funcții: redare repetată, redare repetată A – B, căutare rapidă, redare cu marcaj sau redare normală. Puteți, de asemenea, regla viteza de redare.

Transferarea mesajelor stocate pe computer în IC Recorder în vederea redării

Puteți transfera în IC Recorder, unul câte unul sau folder cu folder, mesaje stocate pe computer ca și alte feluri de fișiere: fișiere de voce trimise prin e-mail, fișiere MSV (LPEC/ADPCM), WAV, MP3. Puteți reda aceste fișiere cu ajutorul IC Recorderului.

Editarea cu ajutorul computerului a mesajelor stocate în computer sau în IC Recorder

În funcție de formatul fișierului, puteți modifica pe computer titlurile mesajelor, numele de utilizator, puteți specifica / șterge marcaje de prioritate și puteți diviza / combina mesaje. Cu ajutorul computerului puteți schimba, de asemenea, ordinea mesajelor în IC Recorder. Puteți stoca mesajele de pe computer schimbând formatul audio într-unul mai convenabil.

Alte utilizări

- Puteți trimite mesaje e-mail vocale utilizând software specializat MAPI.
- Puteți transcrie mesajele înregistrate cu IC Recorderul utilizând software-ul de recunoaștere vocală Dragon NaturallySpeaking® (numai dacă pe computer este instalat Dragon naturallySpeaking (versiunea 5.0 sau mai nouă) Preferred sau Professional Edition).
- Puteți specifica / anula numele de utilizator al IC Recorderului, puteți schimba configurările alarmei, etc.

- Cu ajutorul CD Recording Tool pentru Digital Voice Editor, puteți reda piesele audio de pe un CD din unitatea optică a computerului și le puteți copia pe computer într-un format compatibil cu Digital Voice Editor. Fișierele astfel stocate pe computer pot fi apoi transferate într-un IC Recorder cu ajutorul Digital Voice Editor.
- Cu ajutorul CD Burning Tool pentru Digital Voice Editor, vă puteți crea propriile discuri audio sau de date utilizând fișierele înregistrate cu IC Recorderul sau stocate pe hard discul computerului cu ajutorul Digital Voice Editor.

Utilizarea CD Recording Tool și a CD Burning Tool pentru Digital Voice Editor este limitată la scopuri personale.

Cerințe de sistem

Sisteme de operare:

Windows Vista® Ultimate
Windows Vista® Business
Windows Vista® Home Premium
Windows Vista® Home Basic
Windows® XP Media Center Edition 2005
Service Pack 2 sau mai nou
Windows® XP Media Center Edition 2004
Service Pack 2 sau mai nou
Windows® XP Media Center Edition Service
Pack 2 sau mai nou
Windows® XP Professional Service Pack 2 sau
mai nou
Windows® XP Home Edition Service Pack 2 sau
mai nou
Windows® 2000 Professional Service Pack 4 sau
mai nou
Preinstalate

Notă

Sistemele de operare pe 64 de biți nu sunt suportate.

Mediu hardware:

Computer: IBM PC/AT sau compatibil

CPU : Procesor Pentium® 266 MHz sau mai puternic (pentru Windows Vista®, procesor Pentium® III 800MHz sau mai puternic)

RAM: 128MB sau mai mult (pentru Windows Vista®, 512MB sau mai mult)

Spațiu disponibil pe hard disk: 150MB sau mai mult

CD-ROM drive (la crearea de CD audio sau de date, este necesar un drive CD-R/RW)

Porturi: USB

Placă de sunet: Placă de sunet compatibilă cu orice sistem de operare Microsoft® Windows® dintre cele listate în partea stângă a paginii

Display: High color (16bit) sau mai mult, la rezoluție de cel puțin 800x480

Acces Internet pentru funcția Voice Mail și serviciul CD database

Notă

Următoarele sisteme nu sunt suportate:

- Orice alt sistem de operare decât cele enumerate
- PC-uri sau sisteme de operare create / asamblate manual
- Sisteme de operare actualizate
- Medii multi-boot
- Medii multi-monitor

Notă referitoare la transcrierea mesajelor

Pentru utilizarea software-ului de recunoaștere vocală Dragon NaturallySpeaking® în vederea transcrierii unui mesaj, computerul trebuie să îndeplinească și cerințele de sistem și mediu hardware ale Dragon naturallySpeaking®. Pentru cele mai noi versiuni și disponibilitatea Dragon NaturallySpeaking în regiunea dumneavoastră, vizitați următoarea pagină de Internet: <http://www.nuance.com>.

Notă referitoare la transmiterea mesajelor e-mail vocale

Pentru utilizarea Microsoft® Outlook Express 5.0/5.5/6.0 în vederea trimiterii unui mesaj e-mail vocal, computerul trebuie să îndeplinească și cerințele de sistem și mediu hardware ale Outlook Express.

Instalarea software-ului

Instalați Digital Voice Editor pe hard discul computerului dumneavoastră.

Note

- Înainte de a instala Digital Voice Editor, închideți toate aplicațiile deschise pe computer.
- La instalarea sau deinstalarea de software în Windows® 2000 Professional, asigurați-vă că sunteți logat în Windows ca Administrator.
- La instalarea sau deinstalarea de software în Windows Vista® Home Basic / Windows Vista® Home Premium / Windows Vista® Business / Windows Vista® Ultimate / Windows® XP Home Edition Service Pack 2 sau mai nou / Windows® XP Professional Service Pack 2 sau mai nou / Windows® XP Media Center Edition Service Pack 2 sau mai nou / Windows® XP Media Center Edition 2004 Service Pack 2 sau mai nou / Windows® XP Media Center Edition 2005 Service Pack 2 sau mai nou, logați-vă în Windows cu un nume de utilizator membru al grupului Computer Administrators. (Pentru a vedea dacă numele de utilizator este membru al acestui grup, deschideți "User Accounts" din *Control Panel* și consultați secțiunea de sub numele de utilizator.)

- Dacă pe computer este deja instalată aplicația software "Memory Stick Voice Editor 1.0 / 1.1 / 1.2 / 2.0", instalarea software-ului furnizat va duce automat la deinstalarea "Memory Stick Voice Editor". (Mesajele nu vor fi șterse.)
- După instalare, în funcție de sistemul de operare al computerului dumneavoastră, se va instala și modulul Microsoft DirectX. Acesta nu se va șterge după o eventuală deinstalare ulterioară a software-ului.
- După instalarea Digital Voice Editor, nu mai instalați și "Memory Stick Voice Editor 1.0 / 1.1 / 1.2 / 2.0" deoarece Digital Voice Editor nu va mai funcționa corespunzător.
- Cu ajutorul aplicației software furnizate, puteți stoca și edita și mesajele aflate pe memory stick.

1 Asigurați-vă că IC Recorderul nu este conectat, apoi porniți computerul.

2 Introduceți CD-ROM-ul furnizat în unitatea optică.

Interfața [IC Recorder Software Setup] va porni în mod automat, afișându-se fereastra [Welcome to IC Recorder Software Setup]. Dacă fereastra [Welcome to IC Recorder Software Setup] nu apare, deschideți subfolderul [DVE] din folderul [Setup] aflat pe CD-ROM și dați dublu clic pe fișierul [setup.exe].

3 Asigurați-vă că ați citit și acceptat termenii acordului de licențiere, selectând [I accept the terms of the license agreement – Accept termenii acordului de licențiere], apoi apăsați [Next - Înainte].

Se va afișa fereastra [Software Install – Instalare software].

4 Selectați [Digital Voice Editor], apoi apăsați [Install - Instalare].

Urmați instrucțiunile afișate pe ecran pentru a face configurările necesare acestei instalări.

Dacă aveți deja instalată o versiune anterioară a Digital Voice Editor sau orice versiune a "Memory Stick Voice Editor" Se va afișa interfața de deinstalare a versiunii anterioare a Digital Voice Editor ori a oricărei versiuni de "Memory Stick Editor". Urmați instrucțiunile afișate pe ecran pentru deinstalare. Fișierele cu mesaje nu vor fi șterse.

Notă

Dacă se încearcă efectuarea unei operațiuni ilegale asupra unui fișier, ori dacă respectivul fișier este utilizat în alte scopuri decât cele personale, fișierul respectiv poate deveni inutilizabil iar software-ul Digital Voice Editor poate înceta să mai funcționeze.

La afișarea ferestrei de dialog utilizată la stocarea fișierelor

Atunci când doriți să stocați pe computer fișiere înregistrate cu IC Recorderul, puteți specifica dacă doriți ca acestea să fie convertite în format MP3. Alegeți opțiunea dorită.

La afișarea ferestrei de dialog utilizată la specificarea limbii în care este afișată documentația în format electronic
Selectați limba în care doriți să citiți documentația în format electronic.

5 Atunci când se afișează fereastra [Ready to Install the Program – Gata pentru instalarea programului], apăsați [Install - Instalare].
Instalarea pornește.

6 Atunci când se afișează fereastra [InstallShield Wizard Complete], selectați [Yes, I want to restart my computer now – Da, doresc să repornesc calculatorul acum], apoi apăsați [Finish - Finalizare].

Computerul va fi repornit. La finalul acestei proceduri, instalarea este completă.

Dezinstalarea aplicației software

Atunci când doriți să dezinstalați aplicația, urmați pașii descriși mai jos.

Pentru Windows 2000 sau Windows XP

- 1 Apăsați [Start], selectați [Settings], [Control Panel], apoi [Add or Remove Programs] sau [Add/Remove Applications].
- 2 Selectați [Digital Voice Editor 3] din listă și apăsați [Remove] sau [Change/Remove].
- 3 Urmați instrucțiunile de pe ecran.

Pentru Windows Vista

- 1 Apăsați [Start] – [Control Panel] – [Programs], apoi apăsați [Uninstall a Program] din lista categoriilor.
- 2 Selectați [Digital Voice Editor 3] din listă și apăsați [Uninstall].
- 3 Apăsați [Continue] în fereastra [User Account control].
- 4 Urmați instrucțiunile de pe ecran.

Notă

Dacă, după instalare, doriți să mutați software-ul pe un alt drive sau într-un alt folder, trebuie întâi să-l deinstalați și apoi să-l reinstalați. Software-ul nu va funcționa corespunzător dacă doar mutați pur și simplu fișierele.

Informații utile

Procesul de deinstalare nu șterge și fișierele cu mesaje.

Conectarea IC Recorderului la computer

Puteți transfera informația de pe IC Recorder pe computer conectându-l pe primul la cel de-al doilea.

Utilizați cablul de conectare USB furnizat cu IC Recorderul pentru a conecta porturile USB ale celor două aparate.

IC Recorderul este recunoscut de către computer imediat ce este conectat. Puteți conecta sau deconecta cablul USB atunci când atât IC Recorderul cât și computerul sunt oprite.

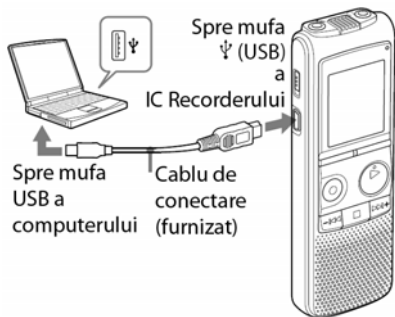

Note

- Asigurați-vă că instalați software-ul Digital Voice Editor înainte de a conecta IC Recorderul la computer. În caz contrar, pe ecranul computerului se va afișa un mesaj de tipul [Found New Hardware Wizard]. Dacă acest lucru se întâmplă, apăsați [Cancel].
- Nu conectați mai mult de două dispozitive USB la computer. Funcționarea corespunzătoare nu poate fi garantată.
- Funcționarea acestui IC Recorder la conectarea printr-un hub sau o printr-o extensie USB nu este garantată.
- În funcție de echipamentele USB conectate la computer, pot avea loc anomalii în funcționarea acestora.
- Înainte de a conecta IC Recorderul la computer, verificați ca bateriile să fie introduse în IC Recorder.
- Atunci când conectați IC Recorderul la computer, asigurați-vă că recorderul este în modul normal de oprire.
- Se recomandă deconectarea cablului de la computer atunci când nu utilizați aplicația Digital Voice Editor.

Consultarea documentației în format electronic

Pentru detalii referitoare la fiecare operațiune, consultați documentația în format electronic.

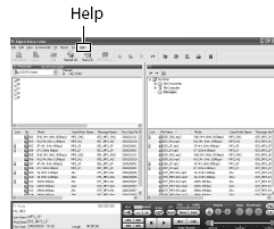

Deconectarea IC Recorderului de la computer

Urmați pașii de mai jos. În caz contrar, informațiile se pot deteriora.

1 Asigurați-vă că indicatorul de operare nu se aprinde intermitent.

2 Deconectați cablul de conectare USB de la mufa USB din computer.

Pe ecranul sistemului de operare Windows, apăsați "Safely Remove Hardware" din taskbar și apoi apăsați "Safely Remove USB Mass Storage Device".

Pe ecranul sistemului de operare Macintosh, trageți "IC Recorder" de pe desktop în Trash.



Pentru detalii suplimentare referitoare la deconectarea IC Recorderului de la computer, consultați instrucțiunile de operare ale computerului.

Probleme de funcționare

Înainte de a duce la reparat IC Recorderul, verificați secțiunile următoare. Dacă, după ce ați făcut acest lucru și ați întreprins acțiunile indicate, problema identificată încă persistă, Luați legătura cu cel mai apropiat dealer Sony.

IC Recorder

Simptom	Remediu
IC Recorderul nu poate fi oprit.	<ul style="list-style-type: none">• Împingeți comutatorul HOLD în direcția săgeții atunci când IC Recorderul este în mod normal de oprire (vezi pagina 18).
IC Recorderul nu poate fi pornit.	<ul style="list-style-type: none">• Comutatorul HOLD este acționat. Împingeți comutatorul HOLD în direcția contrară săgeții (vezi pagina 18).
Ecranul nu se stinge. Ecranul se afișează neclar.	<ul style="list-style-type: none">• Dezlipiți folia protectoare de pe ecran înainte de a utiliza IC Recorderul.
IC Recorderul nu funcționează.	<ul style="list-style-type: none">• Bateriile au fost introduse cu polaritatea inversată (vezi pagina 12).• Bateriile sunt descărcate (vezi pagina 13).• Butoanele sunt blocate cu opțiunea HOLD (vezi pagina 55).
Nu se aude nici un sunet din difuzor.	<ul style="list-style-type: none">• Volumul este redus complet (vezi pagina 37).• Căștile sunt conectate la aparat (vezi pagina 37).
Din difuzor se aude sunet chiar și atunci când căștile sunt conectate.	<ul style="list-style-type: none">• Dacă, în timpul redării, nu conectați căștile corespunzător, din difuzor se poate auzi sunet. Deconectați căștile și reconectați-le corespunzător.

Simptom	Remediul
Indicatorul de operare nu se aprinde.	<ul style="list-style-type: none"> • Opțiunea "LED" este configurată pe "OFF" (vezi pagina 64). Accesați meniul și configurați "LED" pe "ON".
Pe ecran se afișează "FULL" și nu puteți efectua nici o înregistrare.	<ul style="list-style-type: none"> • Memoria este complet ocupată. Ștergeți unele din mesaje (vezi pagina 49) sau ștergeți-le pe toate după ce le stocați în prealabil pe computer.
Pe ecran se afișează "FULL" și IC Recorderul nu poate fi operat.	<ul style="list-style-type: none"> • În folderul selectat au fost înregistrate 99 de mesaje, sau 495 de mesaje în total (atunci când în memoria IC Recorderului există 5 foldere). Nu puteți, așadar, înregistra alt mesaj sau muta un mesaj existent. Ștergeți unele din mesaje (vezi pagina 49) sau ștergeți-le pe toate după ce le stocați în prealabil pe computer.
Înregistrarea se întrerupe.	<ul style="list-style-type: none"> • Funcția VOR (vezi pagina 27) este activată. Configurați "VOR" pe "OFF" cu ajutorul meniului (vezi pagina 61).
Se aude zgomot.	<ul style="list-style-type: none"> • Un obiect, un deget, etc., a zgâriat accidental Recorderul în timpul înregistrării iar zgomotul a fost capturat la rândul lui. • În timpul înregistrării sau redării, Recorderul a fost amplasat lângă o sursă de curent electric, o lampă fluorescentă sau un telefon mobil. • Mufa microfonului extern conectat era murdară în timpul înregistrării. Curățați mufa. • Mufa  (headphones) este murdară. Curățați mufa.
Nivelul audio al înregistrării este scăzut.	<ul style="list-style-type: none"> • "SENS" (senzitivitatea microfonului) este reglată pe "". Accesați meniul și configurați "SENS" pe "H" (vezi pagina 61).

Simptom	Remediu
La înregistrarea de pe un alt echipament, nivelul audio este prea ridicat sau prea scăzut.	<ul style="list-style-type: none"> • Conectați mufa de căști a echipamentului suplimentar la mufa (microphone) a IC Recorderului și reglați nivelul volumului de pe echipamentul suplimentar conectat la IC Recorder.
Viteza de redare este prea mare sau prea mică.	<ul style="list-style-type: none"> • Viteza de redare este configurată din funcția DPC. Accesați meniul și reglați din nou, din funcția DPC, viteza de redare (vezi pagina 62).
Pe ecran se afișează "--:--"	<ul style="list-style-type: none"> • Nu ați reglat ceasul (vezi pagina 15).
Pe ecran se afișează "--Y--M--D" sau "--:--" în spațiul de indicare "REC DATE".	<ul style="list-style-type: none"> • Data înregistrării nu va fi afișată dacă mesajul a fost înregistrat atunci când data și ora nu erau reglate.
În meniu sunt mult mai puține categorii afișate.	<ul style="list-style-type: none"> • Categoriile de meniu afișate diferă în funcție de modurile de operare (oprire, redare sau înregistrare) (vezi pagina 60).
Durata rămasă disponibilă afișată pe ecran este mai scurtă decât cea afișată în Digital Voice Editor.	<ul style="list-style-type: none"> • IC Recorderul necesită un anumit spațiu din memorie pentru a putea opera. Respectivul spațiu este scăzut din durata totală rămasă disponibilă, acesta fiind motivul diferenței de afișare.
Durata de viață a bateriilor este redusă.	<ul style="list-style-type: none"> • Durata de viață a bateriilor, indicată la pagina 13, este bazată pe redarea cu un nivel al volumului de 27. Durata de viață a bateriilor se poate scurta, în funcție de modul de utilizare a IC Recorderului.

Simptom	Remediu
Bateriile sunt descărcate după ce Recorderul a fost lăsat neutilizat o perioadă lungă de timp.	<ul style="list-style-type: none"> • Chiar dacă nu utilizați IC Recorderul, bateriile se consumă. În această situație, durata de viață a bateriilor variază în funcție de umiditate și de alte condiții de mediu. În mod normal, bateriile rezistă aproximativ 4 luni. Dacă nu intenționați să utilizați IC Recorderul pentru o perioadă lungă de timp, se recomandă să opriți complet alimentarea (vezi pagina 18) sau să scoateți bateriile.
IC Recorderul pornește foarte greu.	<ul style="list-style-type: none"> • Dacă IC Recorderul trebuie să proceseze o cantitate mare de informație, poate avea nevoie de o perioadă mai lungă pentru pornire. Aceasta nu este o defecțiune a IC Recorderului. Așteptați până când ecranul de pornire dispăre.
IC Recorderul nu funcționează corect.	<ul style="list-style-type: none"> • Scoateți bateriile și introduceți-le din nou (vezi pagina 12).
IC Recorderul nu este recunoscut de către computer. Un fișier / folder nu poate fi transferat din computer.	<ul style="list-style-type: none"> • Deconectați IC Recorderul de la computer și reconectați-l. • Nu utilizați un hub USB sau un cablu de conectare USB altul decât cel furnizat împreună cu Recorderul. Conectați IC Recorderul utilizând cablul de conectare USB furnizat. • Nu se garantează funcționarea în alte condiții decât cele specificate la pagina 68. • În funcție de poziția conectorului USB, IC Recorderul poate să nu fie recunoscut de către computer. Într-o astfel de situație, încercați alt port USB.
Vă rugăm să aveți în vedere faptul că mesaje pot fi șterse în timpul lucrărilor de service sau reparațiilor.	

Digital Voice Editor

Consultați, de asemenea, documentația în format electronic a software-ului Digital Voice Editor.

Simptom

Aplicația software Digital Voice Editor nu poate fi instalată.

Remediu

- Spațiul liber de pe disc sau memoria disponibilă sunt insuficiente. Verificați spațiul și memoria disponibile.
 - Încercați să instalați software-ul într-un sistem de operare pe care Digital Voice Editor nu îl suportă.
 - În Windows Vista® Ultimate / Windows Vista® Business / Windows Vista® Home Premium / Windows Vista® Home Basic / Windows® XP Media Center Edition 2005 Service Pack 2 sau mai nou / Windows® XP Media Center Edition 2004 Service Pack 2 sau mai nou / Windows® XP Media Center Edition Service Pack 2 sau mai nou / Windows® XP Professional Service Pack 2 sau mai nou / Windows® XP Home Edition Service Pack 2 sau mai nou, sunteți logat cu un nume de utilizator ale cărui drepturi de operare sunt limitate. Asigurați-vă că operați computerul cu un nume de utilizator aparținând grupului "Computer Administrators".
 - În Windows® 2000 Professional, asigurați-vă că sunteți logat cu numele de utilizator "Administrator".
-
- IC Recorderul sau memory stickul nu pot fi conectate corespunzător.
- Verificați dacă instalarea software-ului a fost făcută corespunzător. Verificați, de asemenea, conexiunea, după cum urmează:
 - La utilizarea unui hub USB extern, conectați IC Recorderul direct la computer.
 - Deconectați și apoi reconectați cablul IC Recorderului.
 - Conectați IC Recorderul la alt port USB.
 - Computerul poate fi în standby/hibernare. În timpul conectării IC Recorderului la computer, nu permiteți intrarea acestuia în standby sau în hibernare.
-

Simptom	Remediu
Mesajele nu pot fi redate. / Volumul de redare este prea mic.	<ul style="list-style-type: none"> • Nu este instalată nici o placă de sunet. • Computerul nu are difuzoare încorporate sau boxe conectate. • Volumul este mult prea redus. • Creșteți nivelul volumului de pe computer. (Consultați manualul de utilizare al computerului.) • Volumul fișierelor în format WAV poate fi modificat și memorat cu ajutorul opțiunii "Increase Volume" a aplicației Microsoft Sound Recorder.
Mesajele stocate nu pot fi redate ori editate.	<ul style="list-style-type: none"> • Nu puteți reda un mesaj al cărui format nu este suportat de către Digital Voice Editor. În funcție de formatul fișierului, opțiunile de editare pot fi limitate.
Contorul ori indicatorul derulant se deplasează incorect. Se aude zgomot.	<ul style="list-style-type: none"> • Acest lucru se întâmplă atunci când redați mesaje pe care le-ați divizat, combinat, suprascris sau cărora le-ați adăugat alte mesaje. Stocați întâi mesajul în computer și abia apoi transferați-l în IC Recorder. Selectați un format de fișier potrivit IC Recorderului utilizat.
Operarea este greoaie atunci când sunt multe fișiere.	<ul style="list-style-type: none"> • Atunci când numărul total de mesaje este unul mare, operarea devine greoaie, indiferent de lungimea totală a acestora.
Ecranul nu funcționează în timpul stocării, adăugării sau ștergerii mesajelor.	<ul style="list-style-type: none"> • Copierea ori ștergerea mesajelor lungi necesită o perioadă mai mare de timp. După finalizarea operațiunilor, ecranul funcționează normal.
Convertirea fișierelor durează prea mult.	<ul style="list-style-type: none"> • Durata necesară convertirii fișierelor crește odată cu dimensiunea fișierelor.

Simptom	Remediu
La pornire, aplicația Digital Voice Editor se blochează.	<ul style="list-style-type: none">• Nu deconectați cablul de conectare a IC Recorderului în timp ce computerul comunică cu IC Recorderul. Operațiunile efectuate de computer pot fi întrerupte iar informațiile stocate pe IC Recorder pot fi deteriorate.• Aplicația software poate intra în conflict cu altă aplicație ori driver.• Nu instalați aplicația "Memory Stick Voice Editor" și "Digital Voice Editor v2.x" după instalarea Digital Voice Editor. Acesta din urmă poate să nu mai funcționeze corespunzător.

Mesaje de eroare

Eroare	Cauză / remediu
LO BATT	<ul style="list-style-type: none">Bateriile sunt consumate. Înlocuiți bateriile cu altele noi.
FULL (în același timp, pe ecran se afișează intermitent REC)	<ul style="list-style-type: none">Memoria rămasă disponibilă pe IC Recorder este insuficientă.Ștergeți din mesaje înainte de a continua.
FULL (în același timp, pe ecran se afișează intermitent numărul mesajului)	<ul style="list-style-type: none">Întrucât în folder sunt deja 99 de mesaje, nu mai puteți înregistra încă un mesaj. Ștergeți din mesaje înainte de a continua.
FULL (în același timp, pe ecran se afișează intermitent indicativul folderului)	<ul style="list-style-type: none">Întrucât în folderul în care doriți să mutați mesajul sunt deja 99 de mesaje, nu puteți muta încă un mesaj. Ștergeți din mesaje înainte de a continua.
SET DATE	<ul style="list-style-type: none">Reglați ceasul, altfel nu puteți programa alarma.
NO DATA	<ul style="list-style-type: none">Folderul selectat nu conține nici un mesaj. Nu puteți bloca nici un mesaj, șterge un mesaj ori asocia o alarmă, etc.
PRE SET	<ul style="list-style-type: none">Ați programat o alarmă după o altă alarmă. Verificați configurările alarmei și corectați-le.
BACK-D	<ul style="list-style-type: none">Ați programat o alarmă la o dată și / sau oră care deja au trecut. Verificați configurările alarmei și corectați-le.
	<ul style="list-style-type: none">Ați selectat un mesaj care este blocat. Nu îi puteți adăuga un alt mesaj, nu îl puteți suprascrise și nu îl puteți șterge. Configurați opțiunea "LOCK" pe "OFF" din meniu înainte de a încerca să ștergeți mesajul.
NO EDIT	<ul style="list-style-type: none">Mesajul selectat nu este cel înregistrat cu IC Recorderul. Nu îl puteți diviza, nu îi puteți adăuga o înregistrare, nu îl puteți suprascrise, etc.

Eroare	Cauză / remediu
OFF REC-OP	<ul style="list-style-type: none">• Nu puteți adăuga o înregistrare ori suprascrie o înregistrare deoarece "REC-OP" este configurat pe "OFF". Configurați-l pe "ON".
ERR ACCESS ERR 01 – ERR 05	<ul style="list-style-type: none">• A avut loc o eroare de sistem alta decât cele descrise mai sus. Scoateți bateriile și introduceți-le din nou (vezi pagina 12).

Limitări ale sistemului

Există anumite limitări ale sistemului de operare a IC Recorderului. Situațiile menționate mai jos nu reprezintă defecțiuni ale IC Recorderului.

Simptom	Remediu
Nu puteți înregistra mesaje până la durata maximă de înregistrare disponibilă.	<ul style="list-style-type: none">• Dacă înregistrați mesaje într-un amestec de moduri SHQ, HQ, LP și SP, durata de înregistrare variază de la maximul modului SHQ la maximul modului LP.• Suma dintre numărul contorului (durata de înregistrare utilizată) și durata de înregistrare disponibilă poate fi mai mică decât durata maximă de înregistrare a IC Recorderului.
Nu puteți afișa fișierele muzicale în ordine.	<ul style="list-style-type: none">• Dacă ați transferat fișiere audio (muzică) cu ajutorul computerului, fișierele pot să nu se fi copiat în ordinea transferului, datorită limitărilor de sistem.
Nu puteți specifica punctul de final B.	<ul style="list-style-type: none">• Nu puteți specifica punctul de final B înainte de punctul de început A.
La configurarea modului de redare repetată A – B, punctele specificate se deplasează puțin.	<ul style="list-style-type: none">• În funcție de tipul de fișiere transferate pe IC Recorder de pe computer, pozițiile se pot deplasa ușor.

Utilizarea unui adaptor AC pentru USB

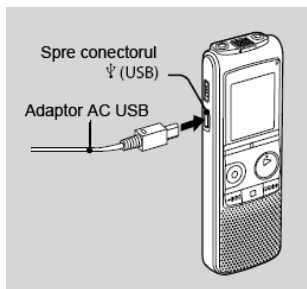

Puteți conecta IC Recorderul la o priză de curent electric cu ajutorul adaptorului USB AC-U50A (nu este furnizat).

- 1** Conectați cablul USB de conectare la portul Ψ USB al IC Recorderului.
- 2** Conectați un adaptor AC USB (nu este furnizat) la cablul de conectare USB.
- 3** Conectați adaptorul AC USB la o priză de alimentare cu curent electric.

Deconectarea IC Recorderului de la priza de curent

Urmați procedura de mai jos; în caz contrar, informațiile pot fi deteriorate.

1 Dacă înregistrați sau redați un mesaj, apăsați  (stop) pentru a trece IC Recorderul în mod normal de oprire.

2 Asigurați-vă că indicatorul de operare nu se aprinde intermitent.

3 Deconectați adaptorul AC USB de la priza de curent, apoi deconectați cablul de conectare USB de la adaptorul AC USB.

Note

- În timpul înregistrării (indicatorul de operare se aprinde intermitent, având culoarea roșu) și în timpul accesării informațiilor (indicatorul de operare se aprinde intermitent, având culoarea portocaliu),
 - IC Recorderul nu trebuie să fie conectat sau deconectat la / de la adaptorul AC USB conectat la priza de alimentare cu curent electric.
 - Adaptorul AC USB conectat la IC Recorder nu trebuie conectat sau deconectat la / de la priza de alimentare cu curent electric.

În caz contrar riscați deteriorarea informațiilor existente pe IC Recorder. Dacă IC Recorderul trebuie să proceseze o cantitate mare de informație, ecranul de pornire poate fi afișat o perioadă mai îndelungată de timp. Aceasta nu reprezintă o defecțiune a IC Recorderului. Așteptați până când ecranul de pornire dispăre.

- În timpul utilizării unui adaptor AC USB (nu este furnizat), indicatorul nivelului de încărcare a bateriilor nu este afișat pe ecranul IC Recorderului.

Precauții

Alimentare

- Operați aparatul numai sub tensiune de 3,0 V sau 2,4 V curent continuu. Utilizați două baterii LR03 (dimensiune AAA) alcaline sau doi acumulatori reîncărcabili NH-AAA.

Siguranță

- Nu utilizați aparatul în timp ce conduceți, mergeți pe bicicletă sau operați orice alt vehicul motorizat.

Manipulare

- Nu lăsați aparatul lângă surse de căldură ori în acțiunea directă a razelor soarelui, în praf excesiv și nu îl supuneți șocurilor mecanice.
- În situația în care o substanță lichidă ori un obiect pătrunde în interiorul Recorderului, scoateți bateriile și duceți aparatul la un service autorizat pentru verificare înainte de a-l utiliza din nou.

Zgomot

- În timpul înregistrării sau redării se va auzi zgomot dacă aparatul este amplasat lângă o sursă de curent electric, o lampă fluorescentă ori lângă un telefon mobil.
- Se pot înregistra zgomote atunci când un obiect, sau un deget, zgârie sau atinge accidental Recorderul în timpul înregistrării.

Întreținere

- Pentru a curăța suprafața exterioară, utilizați o cârpă moale ușor înmuiată în apă. Nu utilizați alcool, benzină sau diluant.

Dacă aveți întrebări referitoare la aparatul dumneavoastră, luați legătura cu cel mai apropiat dealer Sony.

Recomandări pentru efectuarea copiilor de siguranță

Pentru a evita orice risc potențial de pierdere a informațiilor cauzată de operarea accidentală ori defectarea IC Recorderului, vă recomandăm efectuarea unor copii de siguranță a mesajelor pe bandă, într-un computer, etc.

Specificații

IC Recorder

Capacitate (disponibilă la utilizator)

1 GB (aproximativ 989 MB = 1.037.565.952 bytes). Parte din spațiul de memorie este utilizat drept zonă necesară funcționării.

Durată de înregistrare^{*1}

Vezi pagina 23.

^{*1} Atunci când înregistrați continuu pentru o perioadă lungă de timp, se poate întâmpla să fie nevoie să schimbați bateriile în mijlocul înregistrării. Pentru detalii referitoare la durata de viață a bateriilor, consultați pagina 13.

Gamă de frecvențe

- SHQ : 75 Hz – 20.000 Hz
- HQ : 75 Hz – 17.000 Hz
- SP : 75 Hz – 15.000 Hz
- LP : 75 Hz – 3.500 Hz

Bit rate MP3 și frecvența de eșantionare pentru modul de înregistrare^{*2}

- SHQ : 44.1 kHz, 192 kbps stereo
- HQ : 44.1 kHz, 128 kbps stereo
- SP : 44.1 kHz, 48 kbps mono
- LP : 11.025 kHz, 8 kbps mono

Bit rate: 32 – 320 kbps, VBR

^{*2} Este suportată și redarea de fișiere MP3 înregistrate cu IC Recorderul. Nu sunt suportate toate encoderele.

General

Difuzor

Diametru aproximativ 28 mm.

Putere de ieșire

300 mW

Intrări / ieșiri

- Mufă microfon (jack mini, stereo)
 - Intrare pentru microfon cu alimentare, nivel minim 0,5 mV, microfon de impedanță 3 kilohmi sau mai joasă
- Mufă căști (jack mini, stereo)
 - Ieșire pentru căști între 8 – 300 ohmi
- Port USB
 - Compatibil high-speed USB

Controlul vitezei de redare (DPC)

+100% până la -50%

Specificații alimentare

Două baterii LR03 (AAA) alcaline (furnizate împreună cu aparatul): 3,0 V curent continuu
Doi acumulatori reîncărcabili NH-AAA (nu sunt furnizați): 2,4 V curent continuu

Temperatură de operare

+5°C - +35°C

Dimensiuni (fără părțile proeminente și butoane)(l/i/a) (JEITA)³

37 x 111 x 21,2 mm

Greutate (JEITA)³

Aproximativ 71 grame, incluzând cele două baterii alcaline LR03 (AAA)

³ Valori măsurate în conformitate cu standardul JEITA (Japan Electronics and Information Technology Industries Association)

Accesorii furnizate

Vezi pagina 7.

Accesorii opționale

Boxe active SRS-T80

Microfon electret ECM-CS10, ECM-CZ10, ECM-DS70P, ECM-DS30P, ECM-TL1

Cablu de conectare audio RK-G136, RK-G139 (excluzând Europa)

Acumulatori reîncărcabili NH-AAA-B2K

Adaptor AC USB AC-U50A

Încărcător BCG-34HS2KA

Dealerul dumneavoastră poate să nu comercializeze toate sau unele dintre accesoriile menționate mai sus. Pentru informații suplimentare, consultați dealerul.

Designul și specificațiile pot suferi modificări fără o notificare prealabilă.

Index

A

Acumulatori reîncărcabili	7, 12, 14
Adaptor AC USB	85
Alarmă	45, 65

B

Baterie	12, 13
Baterie, Durata de viață	13
Baterie, Indicator de nivel	13

C

Căutare rapidă	37, 62
Ceas, reglare	15
Conectarea IC Recorderului la computer	72

D

Derulare rapidă înainte	37
Derulare rapidă înapoi	37
Digital Voice Editor	7, 66
Divizarea unui mesaj	28, 53
DPC (funcția Digital Pitch Control)	42, 60, 62

F

Folder	19, 36
--------------	--------

G

Ghid al componentelor și comenzilor	
Ecran	9
Față	8
Spate	9

H

HOLD	18, 55
HQ	13, 22, 23, 61

Î

Înregistrare cu microfon extern	30
Înregistrare cu alt echipament	43
Înregistrare, dată	23
Înregistrare de la telefon	31
Înregistrare, întrerupere	21, 28
Înregistrare mesaje	19
Înregistrare, mod	22, 61
Înregistrare, monitorizare	21
Întreținere	87

L

Limitări ale sistemului	84
LP	13, 22, 23, 61

M

Meniu

ALARM	60, 65
ALL ERASE	60, 64
BEEP	60, 64
CONT	60, 62
DPC	60, 62
EASY-S	60, 62
FOLDER	60, 65
HOUR	60, 63
LED	60, 64
LOCK	60, 61
Configurări, efectuare	58
Configurări, meniu	60
MODE	60, 61
MOVE	60, 64
REC-OP	60, 63
SENS	60, 61
SET DATE	60, 63
VOR	60, 61
Mesaj, mutare	52, 64
Mesaj, număr	10
Mesaje de eroare	82
Mesaje, editare	49
Mesaje, redare	36
Mesaje, ștergere	49
Microfon extern	30
Microfon încorporat	19
Microfon, sensibilitate	25, 61

P

Precauții	87
Pregătirea sursei de alimentare	12
Probleme de funcționare	75

R

Redare continuă	39
Reglarea volumului	21, 37
Repetare A - B	41

S

Semnal sonor	64
SHQ	13, 22, 23, 61
Software	66
SP	13, 22, 23, 61
Specificații	88

V

VOR, funcție 27, 61

Z

Zgomot 87

Mărci comerciale

- Microsoft, Windows, Windows Vista, Windows Media, Outlook, DirectX și logourile asociate sunt mărci comerciale sau mărci comerciale înregistrate ale Microsoft Corporation în Statele Unite și/sau în alte țări.
- Apple și Macintosh sunt mărci comerciale ale Apple Inc., înregistrate în S.U.A. și în alte țări.
- Pentium este marcă comercială înregistrată a Intel Corporation.
- Nuance, logoul Nuance, Dragon NaturallySpeaking și RealSpeak sunt mărci comerciale și/sau mărci comerciale înregistrate ale Nuance Communications, Inc., și/sau ale companiilor afiliate din Statele Unite și/sau alte țări.
© 2007 – 2008 Nuance Communications, Inc. Toate drepturile rezervate.
- Tehnologia de codare audio și patentele MPEG Layer-3 sunt licențiate de la Fraunhofer IIS și Thomson.
- "Memory Stick" și  sunt mărci comerciale ale Sony Corporation.
- "LPECE" și  sunt mărci comerciale înregistrate ale Sony Corporation.
- Patente S.U.A. și străine licențiate de la Dolby Laboratories.

Toate celelalte mărci comerciale și mărci comerciale înregistrate sunt mărci comerciale și mărci comerciale înregistrate ale respectivilor deținători. Dealțul, marcasele "TM" și "®" nu sunt menționate în fiecare caz pe parcursul acestui manual.

Aplicația "Digital Voice Editor" utilizează module software după cum se ilustrează mai jos:
Microsoft DirectX Runtime 9.0c
©2004 Microsoft Corporation. Toate drepturile rezervate.

<http://www.sony.net>