

SONY®

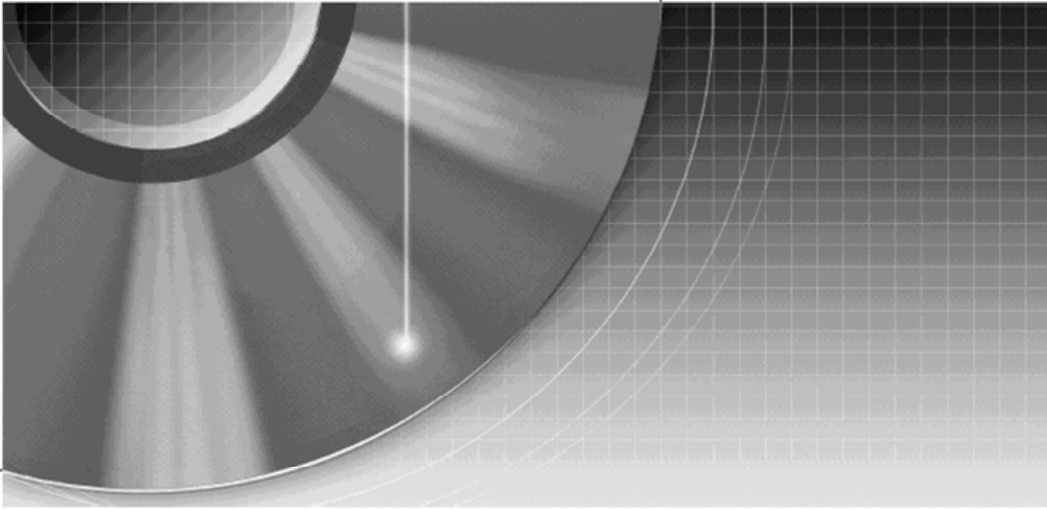

Video Cassette Recorder/ DVD Recorder

Instrucțiuni de utilizare

RDR-VX420



SHOWVIEW®

ATENȚIE !

Pentru a preveni riscurile de incendiere sau de electrocutare, nu expuneți aparatul în ploaie sau la umezeală!

Pentru a evita pericolul electrocutării, nu deschideți carcasa aparatului. Pentru operațiuni de service, apelați numai la persoane calificate.

Cordonul de rețea poate fi schimbat doar într-un centru de service specializat.

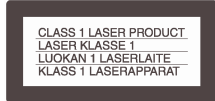

Acest aparat este clasificat ca produs LASER din CLASA 1. Eticheta cu acest marcaj se află pe carcasa de protecție a dispozitivului laser, situată în interiorul carcasei.

AVERTIZARE

Utilizarea instrumentelor optice cu acest aparat mărește pericolul de afectare a ochilor. Deoarece raza laser utilizată de acest VCR-DVD recorder este periculoasă pentru ochi, nu încercați să deschideți carcasa aparatului.

Pentru operații de service, apelați numai la personal calificat.



Această etichetă de atenționare este localizată pe carcasa de protecție a instalației laser.

Precauții

- Acest aparat trebuie alimentat la tensiunea de 220-240V~, 50/60Hz. Verificați dacă tensiunea rețelei electrice locale este identică cu tensiunea de funcționare a aparatului dvs.
- Pentru a evita pericolul de incendiere sau de electrocutare, nu așezați pe aparat obiecte umplute cu lichide, precum vasele.
- Instalați acest sistem în așa fel încât să poată fi scos imediat din priză în caz de nevoie.

SHOWVIEW este marcă înregistrată a Gemstar Development Corporation. Sistemul SHOWVIEW este fabricat sub licență Gemstar Development Corporation.

Reciclarea echipamentelor electrice și electronice uzate (aplicabil în țările Uniunii Europene și în alte țări europene care au sisteme de colectare diferențiate).



Acest simbol prezent pe produs sau pe ambalaj semnifică faptul că produsul respectiv nu trebuie tratat ca un deșeu menajer obișnuit. Produsul respectiv trebuie dus și depus la punctele de colectare pentru reciclarea echipamentelor electrice și electronice. Asigurați-vă de modul corect de debarasare de acest produs, pentru a împiedica eventualele consecințe negative pe care le-ar putea avea asupra mediului și asupra sănătății umane. Prin reciclarea materialelor ajutați la conservarea resurselor naturale. Pentru detalii suplimentare referitoare la reciclarea acestor produse, contactați autoritățile locale sau interesați-vă la magazinul de la care ați cumpărat produsul.

PRECAUȚII

Referitor la securitate

Dacă în interiorul aparatului pătrunde orice fel de obiect solid sau vreun lichid, scoateți aparatul din priză și nu-l utilizați sub nici o formă până când nu este verificat de personal calificat.

Referitor la sursa de alimentare

- Aparatul nu este deconectat de la rețeaua electrică de alimentare cu tensiune, atâta timp cât ștecherul cordonului de alimentare este introdus în priză, chiar dacă aparatul este oprit.
- Dacă intenționați să nu utilizați aparatul o perioadă mai lungă de timp, scoateți din priză cordonul de alimentare. Pentru a scoate cordonul, trageți întotdeauna de ștecher, nu de cordon.

Referitor la amplasament

- Amplasați aparatul într-o locație cu ventilație corespunzătoare, pentru a preveni creșterea temperaturii în interiorul aparatului.
- Dacă recorderul este adus direct de la rece la cald, sau dacă este amplasat într-o cameră cu umiditate foarte mare, pe lentilele din interior se poate forma condens și poate afecta capul video, banda magnetică și blocul optic. În aceste situații, aparatul nu mai poate funcționa corespunzător. Când instalați pentru prima dată recorderul, sau atunci când îl mutați dintr-un loc rece la unul cald, scoateți din aparat discul și caseta video și lăsați aparatul pornit timp de circa trei ore înainte de a-l utiliza.
- Nu așezați aparatul pe o suprafață moale, precum o carpetă, care poate provoca blocarea fanțelor de ventilație.
- Nu amplasați aparatul în spații înguste, precum un raft pentru cărți, sau similar.
- Nu amplasați aparatul în apropierea unor surse de căldură, ori în locuri expuse direct în lumina soarelui, ori cu praf excesiv sau supuse șocurilor mecanice.
- Nu așezați aparatul în poziție înclinată. El a fost proiectat să funcționeze numai în poziție orizontală.

- Recorderul, discurile și casetele trebuie ținute la distanță de echipamente cu magneți puternici, precum un cuptor cu microunde sau difuzoare audio de mari dimensiuni.
- Nu așezați obiecte masive pe aparat.
- Atunci când mutați aparatul din locul său, scoateți discul CD/DVD din aparat. În caz contrar, discul se poate deteriora.

Referitor la înregistrare

- Rețineți că nu sunt acordate compensații pentru pierderea înregistrării, sub nici o condiție, inclusiv acele condiții care pot apărea ca urmare a defectării acestui aparat.
- Înainte efectuării unei înregistrări propriu-zise, efectuați înregistrări de probă.

Protecția drepturilor de autor

- Programele de televiziune, filmele, casetele video, discurile și alte materiale pot fi protejate prin drepturi de autor. Înregistrarea neautorizată a unor astfel de materiale poate fi contrară legilor care protejează drepturile de autor. De asemenea, utilizarea acestui recorder în cazul unei transmisii de televiziune prin cablu, este posibil să necesite obținerea autorizării de la transmiiătorul de televiziune prin cablu și/sau de la proprietarul programului.
- Acest produs încorporează tehnologie de protecție a drepturilor de autor (copyright), protejată prin patente înregistrate în S.U.A. și prin alte drepturi de proprietate intelectuală. Utilizarea acestei tehnologii de protecție a drepturilor de autor trebuie autorizată de Macrovision și este destinată numai utilizării proprii și altor vizionări limitate, cu excepția situațiilor autorizate de Macrovision. Reproducerea acestei tehnologii, prin „reverse engineering”, sau prin dezasamblare, este interzisă.

Funcția de protecție la copiere, „Copy guard”

Deoarece acest recorder este dotat și cu funcția „Copy guard”, pentru protejarea împotriva înregistrărilor nepermise, este posibil ca anumite programe să nu poată fi înregistrate, ca de exemplu programele recepționate de la un tuner extern (care este procurat separat, nu este livrat împreună cu acest aparat) care conțin semnale de protecție împotriva copierii, sau alte programe similare, în funcție de tipul semnalului.

NOTĂ IMPORTANTĂ

Atenție: Acest recorder este capabil să mențină pe ecranul televizorului dumneavoastră, un timp indefinit de lung, imaginea statică a unui cadru video ori a meniului cu afișare pe ecran, „on screen display”. Dacă lăsați ca aceste imagini statice să fie afișate pe ecranul televizorului dumneavoastră un timp prea lung, riscați deteriorarea permanentă a ecranului TV. Îndeosebi televizoarele cu afișaj cu plasmă și cele cu proiecție sunt predispușe acestui risc.













Pentru orice probleme sau nelămuriri legate de aparatul dumneavoastră, vă rugăm să consultați cel mai apropiat dealer Sony.

Despre acest manual

- În instrucțiunile din prezentul manual este descrisă acționarea aparatului cu ajutorul telecomenzii. Aparatul poate fi de asemenea acționat de la butoanele de pe panoul aparatului, dacă acestea au nume identice sau similare cu cele ale tastelor telecomenzii.
- Este posibil ca între grafica afișată pe ecranul televizorului și ilustrațiile prezentate în acest manual să existe deosebiri.
- Explicațiile din acest manual privitoare la discuri se referă la discurile create cu acest recorder. Aceste explicații nu se referă la discurile create pe alte recordere și redade pe acest recorder.

*1 MP3 (MPEG1 Audio Layer3) este un format standard de comprimare a datelor audio, definit de ISO/MPEG.

*2 DivX[®] este o tehnologie dezvoltată de DivXNetworks, Inc., pentru comprimarea fișierelor video. DivX, DivX Certified și logo-urile lor sunt mărci comerciale ale DivXNetworks, Inc. și sunt utilizate cu licență.

| Simbol iconiță | Semnificație iconiță |
|---|--|
|  | Funcțiuni disponibile pentru discuri DVD+RW |
|  | Funcțiuni disponibile pentru discuri DVD-RW în mod VR (Video Recording) |
|  | Funcțiuni disponibile pentru discuri DVD-RW în mod video |
|  | Funcțiuni disponibile pentru discuri DVD+R |
|  | Funcțiuni disponibile pentru discuri DVD-R în mod VR (Video Recording) |
|  | Funcțiuni disponibile pentru discuri DVD-R în mod video |
|  | Funcțiuni disponibile pentru discuri DVD VIDEO |
|  | Funcțiuni disponibile pentru discuri VIDEO CD, Super VCD, sau CD-R/CD-RW în format video CD sau în format Super VCD. |
|  | Funcțiuni disponibile pentru discuri CD audio muzical, sau pentru discuri CD-R/CD-RW în format CD audio muzical |
|  | Funcțiuni disponibile pentru discuri DATA CD (discuri CD-ROM/CD-R/CD-RW care conțin piste audio MP3*1, fișiere imagine JPEG, sau fișiere video DivX*2) |
|  | Funcțiuni disponibile pentru discuri DATA DVD (discuri DVD-ROM/DVD+RW/DVD+R/DVD-RW/DVD-R) care conțin piste audio MP3*1, fișiere imagine JPEG, sau fișiere video DivX*2) |
|  | Funcțiuni disponibile pentru casete video VHS |

CUPRINS

| | |
|---|----|
| ATENȚIE | 2 |
| Precauții | 2 |
| Ce este un Cassette Recorder/DVD Recorder? | 8 |
| Cum să utilizați meniurile afișate pe ecran | 10 |

Instalare și setări 12

| | |
|--|----|
| Instalarea Recorder-ului | 12 |
| Pasul 1 : Despachetarea | 12 |
| Pasul 2 : Introducerea cablului pentru antenă | 13 |
| Pasul 3 : Conectarea la televizorul dumneavoastră | 14 |
| Pasul 4 : Conectarea la amplificatorul (receptorul) dumneavoastră AV | 17 |
| Pasul 5 : Conectarea cordonului de rețea | 18 |
| Pasul 6 : Pregătirea telecomenzii | 19 |
| Pasul 7 : Setarea rapidă (Easy Setup) | 22 |
| Conectarea unui alt videorecorder (VCR) sau a altui echipament similar | 27 |
| Conectarea la un tuner de satelit sau digital | 29 |
| Conectarea unui decoder PAY TV/Canal Plus | 30 |

Scurta prezentare a tipurilor de discuri 32

| | |
|--|----|
| Discuri care pot fi înregistrate și redare | 32 |
| Discuri care pot fi înregistrate și redare | 35 |

Operațiuni DVD

Redarea discurilor DVD..... 37

| | |
|---|----|
| Redarea | 37 |
| Opțiuni de redare | 38 |
| Redarea unui titlu din lista de titluri, Title List | 44 |
| Căutarea unui titlu/capitol/pistă, etc. | 45 |
| Redarea pistelor audio MP3 și a fișierelor imagine JPEG | 47 |
| Redarea fișierelor video DivX® | 51 |
| Afișarea duratei de redare (Playing Time) și a informațiilor referitoare la redare (Play Information) | 53 |

Înregistrarea discurilor DVD 54

| | |
|--|----|
| Înainte de înregistrare | 54 |
| Înregistrarea discurilor DVD fără ajutorul timer-ului | 56 |
| DVD Timer Recording (Standard/ShowView) | 58 |
| Înregistrarea de la echipamentul conectat, cu ajutorul timer-ului (Înregistrare sincronizată, Synchro Rec) | 62 |
| Schimbarea sau anularea setărilor timer-ului pentru DVD recorder (Timer List) | 63 |
| Înregistrarea de la echipamentul conectat, fără ajutorul timer-ului | 65 |

| | |
|---|-----------|
| Editarea discurilor DVD | 66 |
| Înainte de editare | 66 |
| Editarea unui titlu | 67 |
| Schimbarea numelui unui titlu | 71 |
| Crearea unei liste de melodii (Playlist) | 73 |
| Editarea unei liste de melodii (Playlist) | 74 |
| Formatarea/Redenumirea/Protejarea unui disc | 79 |

Operatiuni VCR

| | |
|---|-----------|
| Redarea casetelor video VHS (VCR Playback) | 81 |
| Redarea | 81 |
| Opțiuni de redare | 83 |
| Selectarea și utilizarea diverselor funcțiuni | 84 |
| Afișarea duratei de redare (Playing Time) și a informațiilor referitoare la redare (Play Information) | 85 |
| Selectarea sunetului în timpul redării | 86 |

| | |
|---|-----------|
| Înregistrarea casetelor video VHS (VCR Recording) | 88 |
| Înainte de înregistrare | 88 |
| Înregistrarea VCR fără ajutorul timer-ului | 89 |
| VCR Timer Recording (Standard/Show/View) | 91 |
| Înregistrarea de la echipamentul conectat, cu ajutorul timer-ului (Synchro Rec) | 95 |
| Schimbarea sau anularea setărilor timer-ului VCR (Timer List) | 96 |
| Înregistrarea de la echipamentul conectat, fără ajutorul timer-ului | 98 |

| | |
|---|-----------|
| Dubbing (TAPE ↔ DVD) | 99 |
| Dubbing de pe o caseta VHS pe un disc DVD | 99 |
| Dubbing de pe un disc DVD pe o caseta VHS | 100 |
| Finalizarea unui disc (pregătirea discului pentru redarea pe un alt echipament) | 104 |

| | |
|---|------------|
| DV Dubbing (DV → DVD) | 106 |
| Înainte de operația „DV Dubbing” | 106 |
| Conectarea unei camere video digitale la mufa DV IN | 106 |
| Dubbing de pe o caseta în format DV pe un disc DVD | 107 |

| | |
|---|------------|
| Setări și reglaje | 111 |
| Utilizarea meniurilor de configurare (Setup) | 111 |
| Setări pentru recepționarea de la antena radio (Tuner Preset) | 112 |
| Setarea ceasului (Clock Set) | 114 |
| Setări pentru imagine (Video) | 115 |
| Setări pentru sunet (Audio) | 117 |
| Înregistrarea și setări pentru VCR (Features) | 120 |
| Setări pentru limba, setări Parental Control/Setări stabilite din fabrică (Options) | 122 |
| Setarea facilă (Easy Setup) (Resetarea Recorder-ului) | 124 |

| | |
|--|------------|
| Informații suplimentare | 125 |
| Probleme și remedii | 125 |
| Note despre acest Recorder | 132 |
| Specificații | 133 |
| Despre i. LINK | 135 |
| Ghid al elementelor componente și al celor de comandă și control | 136 |
| Glosar de termeni | 141 |
| DVD Audio/Limba pentru subtitluri | 143 |
| Index | 144 |

Ce este un Video Cassette Recorder/DVD Recorder?

Acest aparat este un DVD recorder care are încorporat un VHS video deck și permite înregistrarea/redarea discurilor DVD și a casetelor video VHS. Este posibilă de asemenea editarea DVD.

Înregistrarea și înregistrarea cu ajutorul timer-ului (Timer Recording)

Permite înregistrarea programelor TV pe un disc DVD sau pe o casetă VHS, fie manual, fie utilizând timerul.

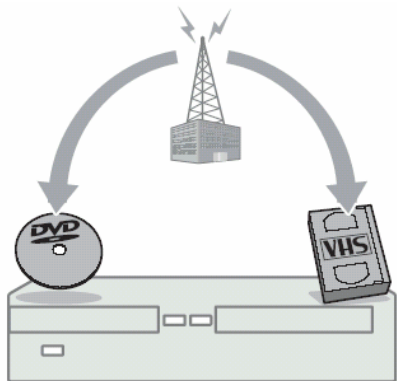

Dubbing facil

Puteți face cu ușurință dubbing în sensul dorit între discul DVD și caseta VHS, printr-o simplă apăsare de buton.

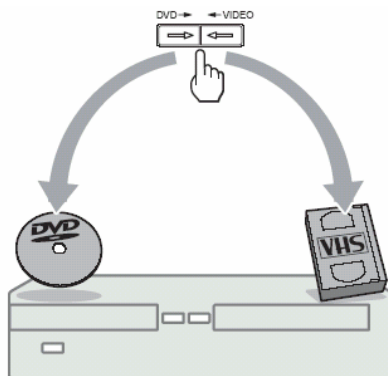

* Notă: semnalele cu protecție la copiere nu vor fi înregistrate.

Selectare ușoară între DVD și VCR

Apăsați pur și simplu tasta DVD sau tasta VIDEO, pentru a selecta formatul media pe care doriți să îl utilizați.

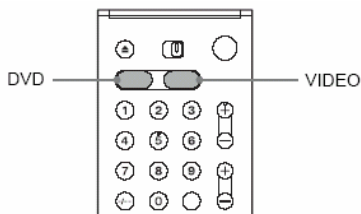

Accesul rapid la titlurile înregistrate – Title List

Este afișată lista de titluri, Title List, pentru a vedea toate titlurile de pe disc și pentru a selecta un titlu în vederea redării sau a editării lui.

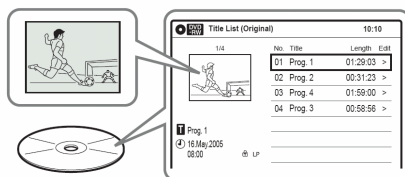

Crearea unui program personalizat – Lista de redare, Playlist

Înregistrați un program pe un disc DVD-RW (mod VR), apoi ștergeți, deplasați și adăugați scene după dorința dumneavoastră, pentru a vă crea propriul dumneavoastră program original.

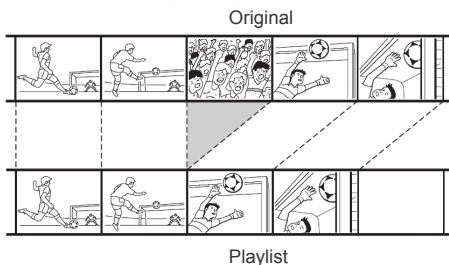

One Touch Dubbing – DV Dubbing

Conectați camera dumneavoastră digitală la mufa DV IN și apăsați tasta ONE TOUCH DUBBING pentru dubbing de pe o casetă video în format DV pe un disc.

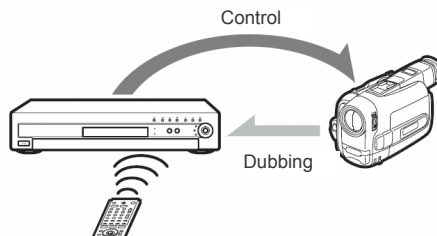

Restricții în utilizare

| Operațiunea curentă | Operațiuni simultane posibile | | | |
|---|-------------------------------|------------------|------------|------------------|
| | Redare VCR | Înregistrare VCR | Redare DVD | Înregistrare DVD |
| Redarea unei casete video VHS* ¹ | - | Nu | Nu | Da |
| Înregistrarea pe o casetă video VHS | Nu | - | Da | Da* ³ |
| Redarea unui disc DVD* ² | Nu | Da | - | Nu |
| Înregistrarea pe un disc DVD | Da | Da* ³ | Nu | - |

*¹ Atunci când este apăsată tasta DVD, redarea VCR se oprește.

*² Atunci când este apăsată tasta VIDEO, redarea DVD se oprește.

*³ Pe discul DVD și pe caseta VHS poate fi înregistrat simultan numai același program.

Utilizarea meniurilor cu afișare pe ecran („On-Screen Menus”)

Următoarele trei meniuri sunt cel mai des apelate în utilizarea acestui recorder. Odată familiarizat cu operațiunile de bază, veți putea utiliza cu ușurință acest aparat.

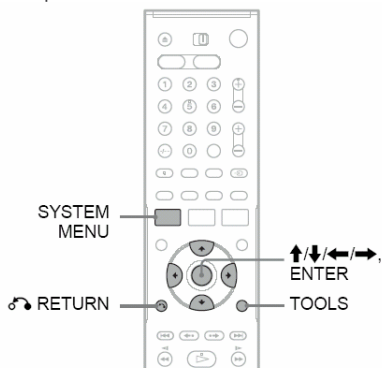

System Menu

Sistemul de meniuri System Menu apare atunci când apăsați tasta SYSTEM MENU și asigură accesul către toate funcțiile importante ale recorderului, precum timer recording sau setup.

Selecționați opțiunea dorită prin apăsarea tastelor **↑/↓** și **ENTER**.

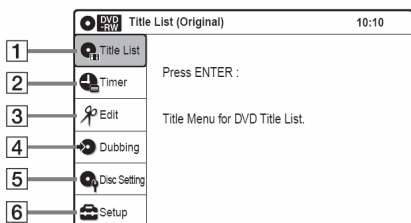

1 „Title List”

Este afișată o listă a conținutului discului, incluzând și informații referitoare la înregistrare și imagini miniatură, ceea ce vă permite selectarea unui titlu în vederea redării sau a editării.

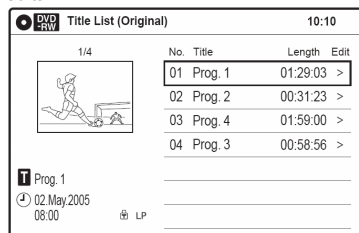

2 „Timer”

Vă permite setarea unei noi înregistrări cu timer (timer recording) pentru discul DVD sau pentru caseta VHS, precum și schimbarea sau anularea setărilor stabilite pentru timer recording.

3 „Edit”

Utilizat pentru crearea sau editarea unei Playlist (numai pentru discuri DVD-RW (mod VR)/DVD-R (mod VR) nefinalizate).

4 „Dubbing”

Utilizat pentru a efectua dubbing de pe un disc pe o casetă VHS sau vice versa și de asemenea pentru dubbing de pe o casetă în format DV pe un disc DVD.

5 „Disc Setting”

Utilizat pentru redenumirea, formatarea, sau finalizarea unui disc.

6 „Setup”

Este activat meniul de configurare Setup Display, care vă permite să setați recorderul pentru a corespunde preferințelor dumneavoastră.

Sub-menu

Sub-meniul apare dacă selectați un articol de pe lista unui meniu (de ex. un titlu de pe meniul Title List) și apăsați ENTER. Sub-meniul afișează opțiunile aplicabile numai articolului selectat. Opțiunile afișate diferă în funcție de situație și de tipul discului.

Selectați opțiunea dorită prin apăsarea tastelor \uparrow/\downarrow și ENTER.

Exemplu: meniul Title List

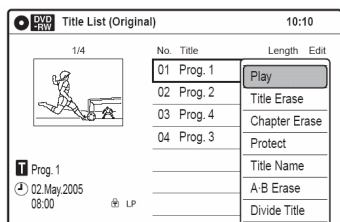

Opțiuni pentru
articolul selectat

TOOLS

Meniul TOOLS apare atunci când apăsați tasta TOOLS. Puteți căuta un anumit titlu/capitol, o anumită pistă, puteți verifica durata de redare scursă și cea rămasă de redat, sau puteți schimba setările audio și de repetare. Opțiunile afișate diferă în funcție de tipul de media.

Selectați opțiunea dorită prin apăsarea tastelor \uparrow/\downarrow , apăsați \leftarrow/\rightarrow pentru selectarea articolului dorit, apoi apăsați ENTER.

Exemplu 1: Dacă apăsați tasta TOOLS atunci când redat un disc DVD-RW (mod VR).

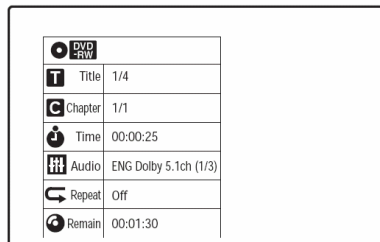

Opțiuni selectabile

Opțiunile selectabile în sistemul de meniuri, System Menu, diferă în funcție de tipul de media, de starea discului și de statusul existent în momentul efectuării comenzii.

Exemplu: Dacă discul CD/DVD sau caseta video VHS se află în mod stop (readea este oprită).

| Tip | Opțiuni selectabile |
|----------|---------------------|
| +RW | |
| -RWVR | |
| -RWVideo | |
| +R | |
| -RVR | |
| -RVideo | |
| DVD | |
| VCD | |
| CD | |
| DATA CD | |
| DATA DVD | |
| VHS | |

*1 Numai discuri nefinalizate

*2 Discul trebuie să fie introdus în aparat.

Pentru a reveni la afișarea anterioară

Apăsați RETURN.

Note

- Este posibil ca în timpul înregistrării pe DVD meniul TOOLS să nu apară.
- Sistemul de meniuri, System Menu, nu apare în timpul înregistrării sau al operațiunii de dubbing.
- Nu puteți utiliza tastele DVD sau VIDEO cât timp sistemul de meniuri, System Menu, este activat.

Instalarea Recorderului

Urmați etapele 1 ... 7 pentru instalarea și ajustarea parametrilor recorderului.

Note

- Fixați ferm cordoanele de interconectare, pentru a evita zgomote nedorite.
- Consultați instrucțiunile atașate componentelor care vor fi conectate la aparat.
- Nu puteți conecta acest player la un aparat TV care nu are mufă SCART sau o mufă pentru intrare video.
- Deconectați obligatoriu de la rețea componenta respectivă, înainte de interconectarea cu aparatul.

Etapa 1: Despachetarea

Verificați existența următoarelor articole

- Cablu audio-video (phono plug x 3 ↔ phono plug x 3) (1buc.)
- Cablu de RF (1buc.)
- Cablu SCART (1buc.) (livrat la modelele pentru Franța)
- Telecomanda (1buc.)
- Baterii R6 (mărime AA) (2 buc.)

Etapa 2: Conectarea cablului RF

Conectați cablul RF urmărind pașii de mai jos. Du conectați cablul de rețea până când nu ajungeți la „Etapa 5: Conectarea cordonului de alimentare de la rețeaua de tensiune electrică” (pag.19)

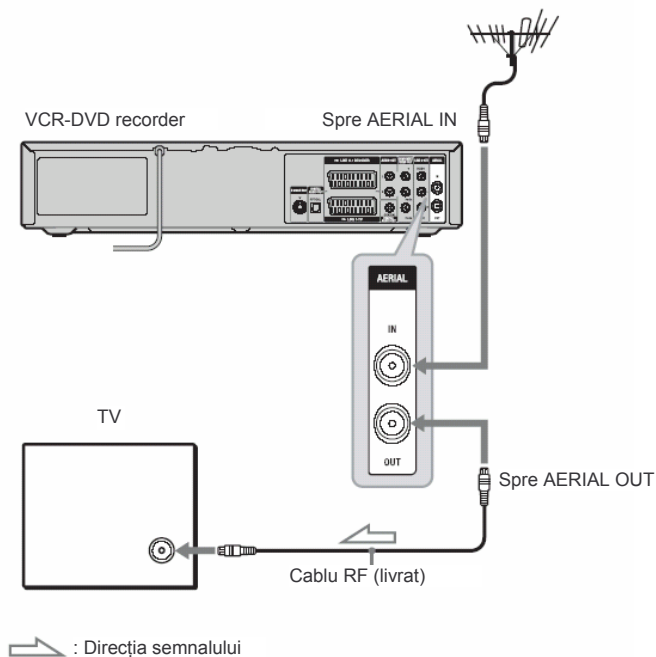

- 1** Deconectați cablul de antenă de la TV și conectați-l la mufa AERIAL IN de pe panoul-spate al recorderului.
- 2** Conectați AERIAL OUT de pe panoul-spate al recorderului la intrarea de antenă a televizorului, prin intermediul cablului RF.

Etapa 3: Conectarea la televizor

Conectarea la mufele LINE 2 OUT

Conectați cablul audio/video livrat la mufele LINE 2 OUT (VIDEO/AUDIO L/R) ale recorderului. Pentru a putea viziona imagini de o mai bună calitate, conectați un cablu S video (procurabil separat, nu este în dotarea aparatului) în locul conectării mufei de culoare galbenă (video). Atunci când utilizați această conexiune, asigurați-vă că ați conectat cablul audio la mufele LINE 2 OUT (AUDIO L/R).

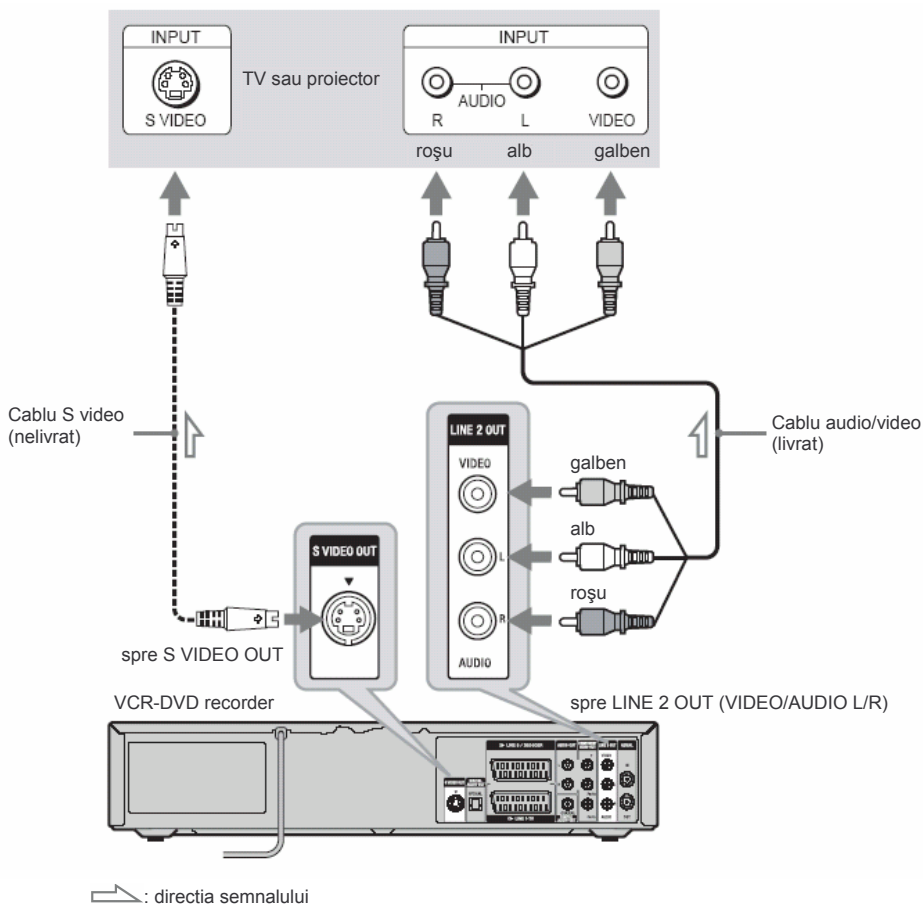

Atunci când sunt redatate imagini „wide screen” (pe format lat, 16:9)

Unele imagini înregistrate s-ar putea să nu se încadreze pe ecranul televizorului dumneavoastră. Pentru schimbarea raportului de aspect al imaginii, a se vedea pag. 115.

Note

- Nu conectați simultan cablurile la mufa S VIDEO OUT și la mufa de culoare galbenă LINE 2 OUT (VIDEO).
- În timpul înregistrării pe DVD, nu puteți viziona imagini VHS apăsând tasta VIDEO, deoarece pe la mufa S VIDEO OUT vor fi scoase numai semnalele video DVD.
- Nu conectați simultan mufele de ieșire audio ale televizorului dumneavoastră la mufele LINE 2 IN (AUDIO L/R). Acest lucru va determina apariția unor zgomote nedorite provenite de la difuzoarele televizorului dumneavoastră.

Conectarea la mufa SCART

Realizați conectarea la mufa LINE 1-TV cu ajutorul unui cablu SCART. Aveți grijă să realizați o conectare fermă, pentru a evita apariția brumului sau zgomotului.

Consultați instrucțiunile de utilizare care însoțesc televizorul la care se face conectarea.

Atunci când utilizați această conexiune, selectați „Video” sau „RGB” pentru setarea Line 1 output de pa pasul 16 al Easy Setup (configurare rapidă) (pag. 22).

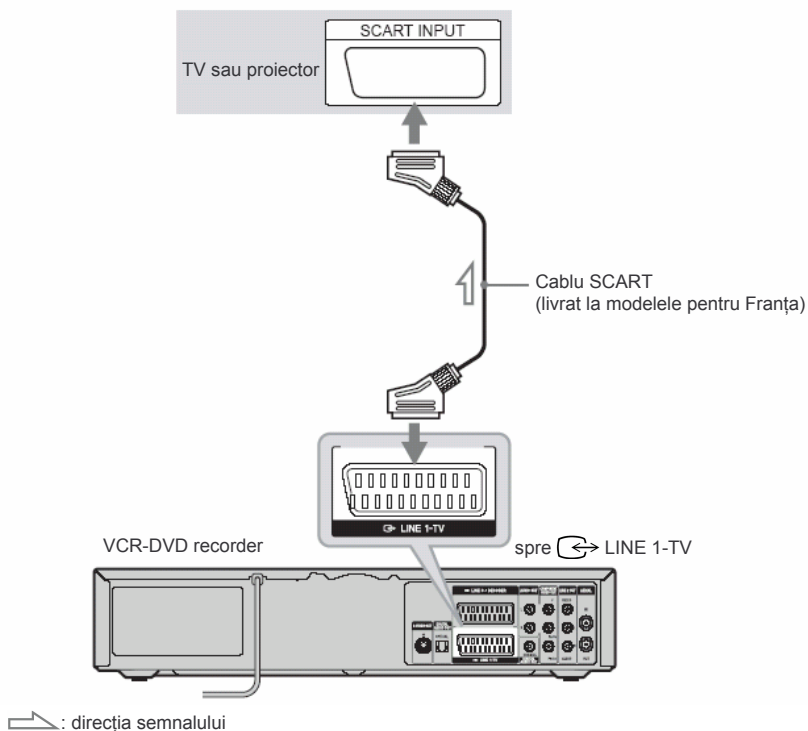

Notă

Atunci când conectați recorderul la televizor prin intermediul mufelor SCART, în momentul pornirii sale recorderul este automat setat ca sursă de semnal pentru televizor. Dacă este necesar, apăsați  TV/VIDEO de la telecomandă pentru a reveni la recepția TV normală.

Dacă televizorul dumneavoastră are mufe de intrare component video

Conectarea la mufele COMPONENT VIDEO OUT se face cu ajutorul unui cordon component video (trebuie procurat, nu se află în dotarea aparatului), sau a trei cordoane video de același tip și de aceeași lungime (nu se află în dotarea aparatului, trebuie procurate). Veți putea viziona astfel imagini de înaltă calitate, culorile fiind reproduse cu acuratețe.

Atunci când utilizați acest tip de conexiune, selectați „On” pentru setarea component out de la pasul 12 al Easy Setup (pag. 22).

Dacă televizorul dumneavoastră acceptă semnale progressive în format 525p/625p, trebuie să utilizați această conexiune și să setați „Progressive” pe „On”, în meniul „Video” setup (pag. 116). Indicatorul PROGRESSIVE se aprinde atunci când recorderul scoate semnale progressive.

Atunci când utilizați această conexiune, asigurați-vă de faptul că ați conectat cablul audio la mufele LINE 2 OUT (AUDIO L/R).

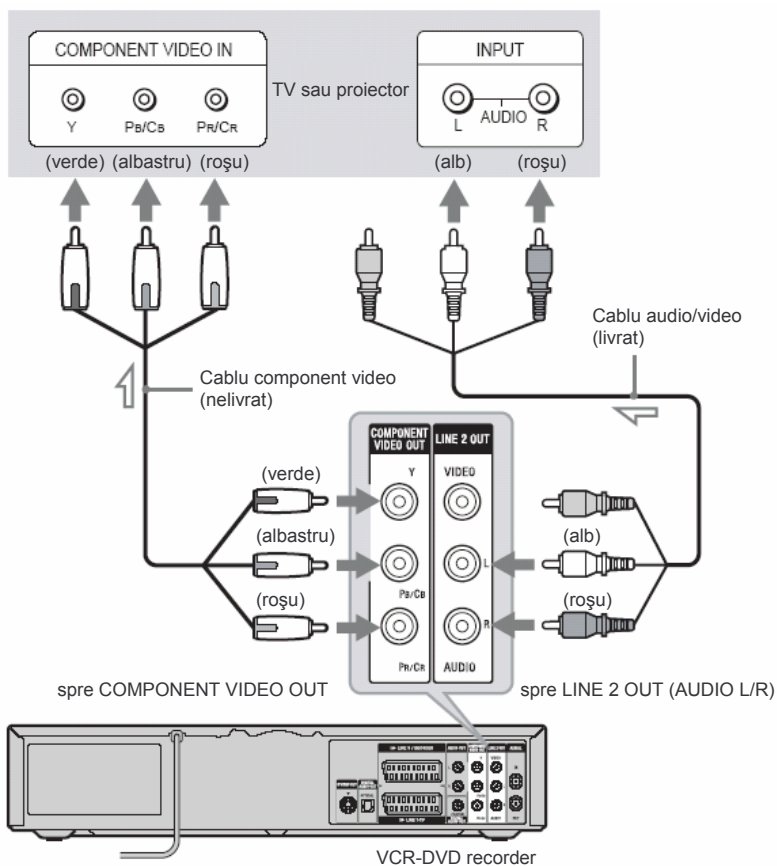

Sfat util

Semnalul video poate fi scos de asemenea pe la mufa COMPONENT VIDEO OUT în timpul redării unei casete VHS.

Notă

În timpul înregistrării pe DVD, nu puteți viziona imagini de pe caseta VHS apăsând tasta VIDEO, deoarece pe la mufele COMPONENT VIDEO OUT vor fi scoase numai semnale video DVD.

Etapa 4: Conectarea la amplificatorul (receptorul) dumneavoastră AV

Selecționați una din schemele de conectare **A** sau **B**, corespunzător mufelor de intrare ale amplificatorului (receptorului) dumneavoastră AV.

Acest lucru vă permite să auziți sunetul prin amplificatorul (receptorul) AV.

tipul de mufă utilizat la pasul 18 al Easy Setup (pag. 22).

Atunci când utilizați această conexiune, selecționați la pasul 18 al Easy Setup (pag. 22) tipul de mufă utilizat.

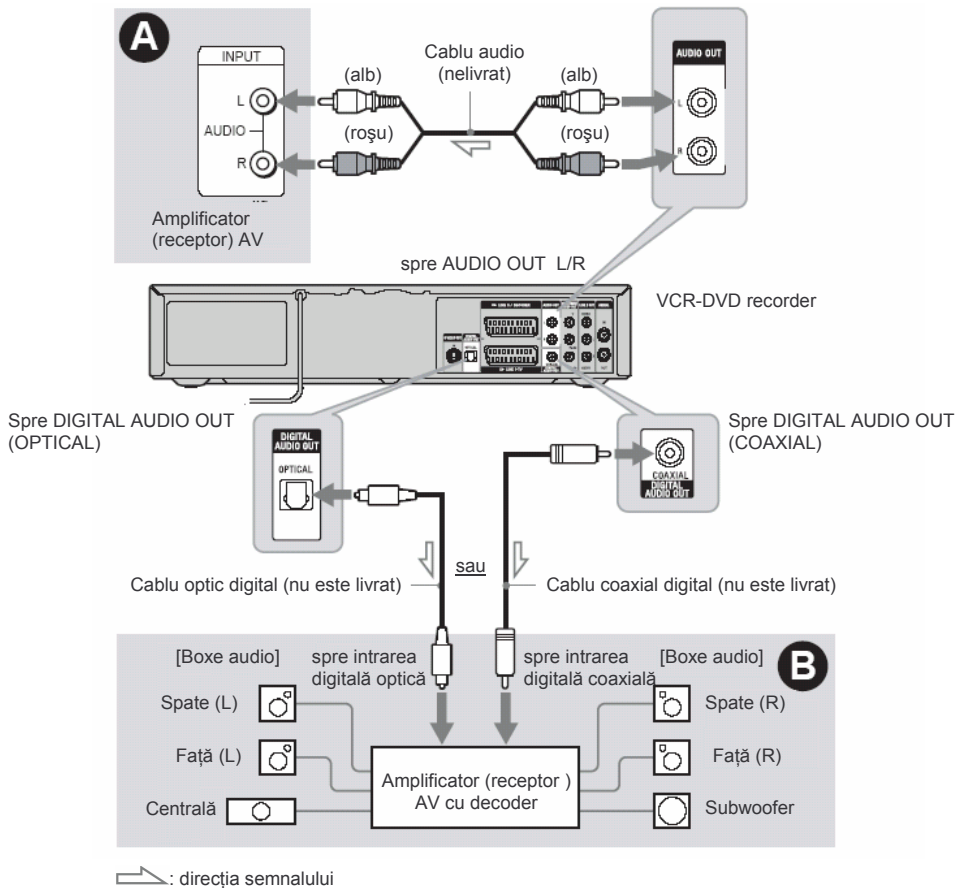

A Conectarea la mufele de intrare audio L/R

Această conectare va utiliza pentru redarea sunetului două boxe audio frontale ale amplificatorului (receptorului) AV.

Puteți beneficia de funcțiile surround care creează boxe audio virtuale din cele două boxe stereo. Puteți selecta unul din efectele surround: „Surround1”, „Surround2”, sau „Surround3” (pag.38).

Surround 1

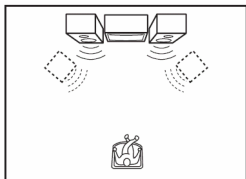

Surround 2

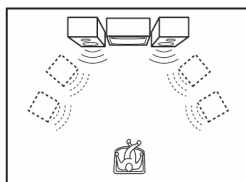

Surround 3

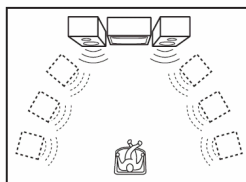

 Boxă audio virtuală

B Conectarea la una din mufele de intrare audio digitală

Dacă amplificatorul (receptorul) dumneavoastră AV are un decoder Dolby^{*1} Digital, DTS^{*2}, sau MPEG audio și o mufă de intrare digitală, utilizați această conectare.

Puteți savura efectele surround Dolby Digital (5.1 ch), DTS (5.1ch), sau MPEG audio (5.1ch)

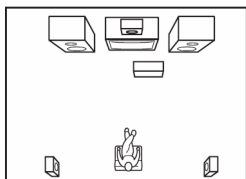

*1 Fabricat sub licență Dolby Laboratories, „Dolby”, și simbolul dublu-D sunt mărci înregistrate ale Dolby Laboratories.

*2 „DTS” și „DTS Digital Out” sunt mărci înregistrate ale Digital Theater Systems, Inc.

Sfaturi utile

- Pentru o corectă localizare a boxelor audio, consultați instrucțiunile de utilizare care însoțesc echipamentele conectate.
- Semnalele audio digitale sunt scoase la ieșire și atunci când este redată o casetă video VHS.

Note

- În timpul înregistrării pe DVD, nu puteți auzi sunetul de pe caseta VHS apăsând tasta VIDEO, deoarece pe la mufele DIGITAL AUDIO OUT vor fi scoase numai semnale audio DVD.
- După finalizarea conectării, efectuați setările adecvate în meniul Easy Setup (pag.22). Dacă amplificatorul (receptorul) dumneavoastră AV are decodor MPEG audio, setați „Digital Out” - „MPEG” pe „MPEG” în „Audio” setup (pag.118). În caz contrar, prin difuzoare fie nu se aude sunetul, fie se aude un zgomot puternic.
- Efectul sonor surround al acestui recorder nu poate fi utilizat în cazul conectării digitale coaxiale sau optice.
- Acest recorder nu suportă redare Linear PCM cu 3 sau mai multe canale.
- În cazul scoaterii la ieșire a semnalelor pe la mufele DIGITAL AUDIO OUT, nu puteți comuta sunetul bilingv de pe un disc DVD-RW (mod VR) sau DVD-R (mod VR) prin apăsarea tastei  (audio).

Etapa 5: Conectarea cordonului de rețea

Introduceți în priză de tensiune electrică ștecherul cordoanelor de alimentare ale televizorului și ale recorderului. După introducerea în priză a cordonului, **trebuie să așteptați un scurt timp, înainte de acționarea recorderului.**

Puteți acționa recorderul, imediat ce display-ul de pe panoul frontal se luminează și recorderul intră în mod standby.

În cazul conectării la acest recorder a unor echipamente adiționale (pag.27), aveți grijă să conectați cordonul de rețea după efectuarea tuturor celorlalte conectări.

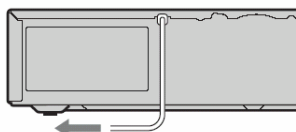

spre priză de
tensiune electrică

Etapa 6: Pregătirea telecomenzii

Recorderul poate fi acționat cu ajutorul telecomenzii livrate împreună cu aparatul. Introduceți două baterii R6 (mărime AA), având grijă să respectați polaritatea corectă ⊕ și ⊖ a bateriilor, corespunzător marcajelor situate în interiorul compartimentului bateriilor. Atunci când utilizați telecomanda, orientați-o spre senzorul receptor  situat pe recorder.

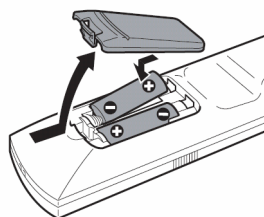

Note

- În cazul în care telecomanda acestui recorder interferează cu telecomenzile altor recordere sau playere DVD marca Sony, schimbați numărul modului de comandă pentru acest recorder (pag. 25).
- Utilizați corect bateriile, pentru evitarea posibilelor scurgeri sau coroziuni. Nu atingeți lichidul scurs cu mâinile goale, în cazul unor asemenea scurgeri. Vă recomandăm următoarele:
 - Nu utilizați o baterie nouă împreună cu una uzată; nu utilizați împreună baterii ale unor producători diferiți.
 - Nu încercați să reîncărcați bateriile.
 - Dacă intenționați să nu mai utilizați telecomanda pentru o perioadă de timp îndelungată, scoateți bateriile din telecomandă.
 - În cazul unor scurgeri din baterii, ștergeți orice urmă de lichid din interiorul compartimentului bateriilor și introduceți baterii noi.
- Nu expuneți senzorul receptor în infraroșu (marcat cu  pe panoul frontal) la lumină puternică, precum lumina directă a soarelui sau aparate de iluminat. Este posibil ca în astfel de cazuri recorderul să nu mai răspundă la comenzile de la telecomandă.
- La o utilizare normală, durata de viață a bateriilor este între trei și șase luni.
- Nu lăsați telecomanda în locuri cu temperatură sau umiditate extreme.
- Nu lăsați ca în interiorul telecomenzii să cadă obiecte străine, îndeosebi atunci când înlocuiți bateriile.

Controlul funcționării receptorului TV de la telecomanda recorderului

Puteți regla semnalul de la telecomandă, astfel încât să puteți acționa televizorul dumneavoastră. În cazul în care ați conecta recorderul la un amplificator (receptor) AV, puteți utiliza telecomanda livrată pentru a controla nivelul sonor al amplificatorului (receptorului) AV.

Note

- În funcție de echipamentele conectate, este posibil ca acționarea televizorului sau a amplificatorului (receptorului) AV să nu fie posibilă de la unele sau toate tastele precizate mai jos.
- La introducerea unui nou cod numeric, codul introdus anterior este automat șters din memorie.
- Atunci când înlocuiți bateriile telecomenzii, codul numeric setat este posibil să fie resetat pe valoarea implicită. Setări din nou codul numeric necesar.

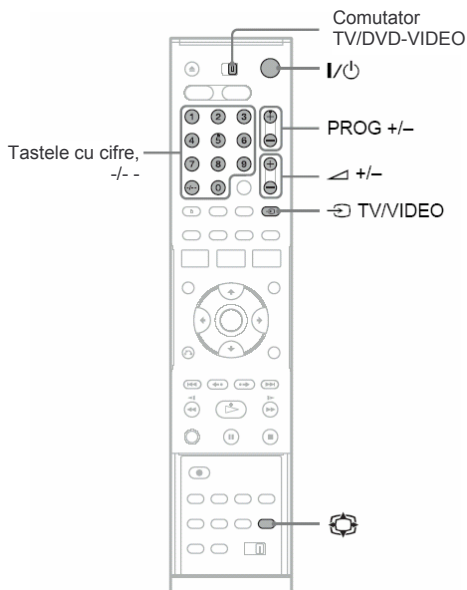

- 1** Poziționați comutatorul TV/DVD-VIDEO pe poziția TV.
- 2** Apăsați și mențineți apăsată tasta I/⏻.
- 3** Introduceți codul de producător al televizorului dumneavoastră.
- 4** Eliberați tasta I/⏻.

În cazul în care comutatorul TV/DVD-VIDEO este setat pe TV, de la telecomandă pot fi efectuate următoarele operațiuni:

| Tasta apăsată | Acțiune |
|--------------------------|--|
| I/⏻ | Pornire TV/Oprire (Standby) TV |
| ▲ +/- | Reglarea nivelului sonor al televizorului |
| PROG +/- | Selectează programele TV |
| ↔ TV/VIDEO | Comutarea surselor de semnal de intrare ale televizorului |
| Tastele cu cifre, -/- -* | Selectarea programelor TV pe un televizor Sony |
| ⊗ (mod „wide”) | Comutare pe sau de pe modul „wide” (ecran lat) al unui televizor Sony wide-screen (cu ecran lat) |

* Dacă utilizați tastele cu cifre pentru selectarea programelor TV, apăsați -/-, urmat de tastele cu cifre, în cazul numerelor formate din două cifre.

Acționarea tastei ↔ TV/VIDEO (numai în cazul conectării SCART)

Tasta ↔ TV/VIDEO realizează comutarea între recorder și ultima sursă de semnal selectată la TV. Orientați telecomanda spre recorder atunci când utilizați această tastă. Această tastă acționează chiar și în cazul în care comutatorul TV/DVD-VIDEO este setat pe DVD-VIDEO.

În cazul conectării la TV a recorderului prin intermediul mufelor SCART, sursa de intrare pentru TV este setată automat pe recorder atunci când porniți redarea. Pentru vizionarea de la altă sursă de semnal, apăsați tasta ↔ TV/VIDEO pentru comutarea sursei de semnal de intrare a televizorului. Pe display-ul de pe panoul frontal apare „TV”.

Codul numeric al aparatelor TV care pot fi comandate cu telecomanda recorderului

| Fabricant | Cod numeric |
|------------|------------------------|
| Sony | 01 (implicit) |
| Aiwa | 01 (implicit) |
| Grundig | 11 |
| Hitachi | 23, 24, 72 |
| Loewe | 06, 45 |
| Nokia | 15, 16, 69, 73 |
| Panasonic | 17, 49 |
| Philips | 06, 07, 08, 23, 45, 72 |
| Saba | 12, 13, 36, 43, 74, 75 |
| Samsung | 06, 22, 23, 71, 72 |
| Sanyo | 25 |
| Sharp | 29 |
| Telefunken | 12, 13, 36, 43, 74, 75 |
| Thomson | 12, 13, 43, 74, 75 |
| Toshiba | 38 |
| LG | 06 |
| JVC | 33 |

Controlul volumului sonor al amplificatorului (receptorului) TV de la telecomanda recorderului

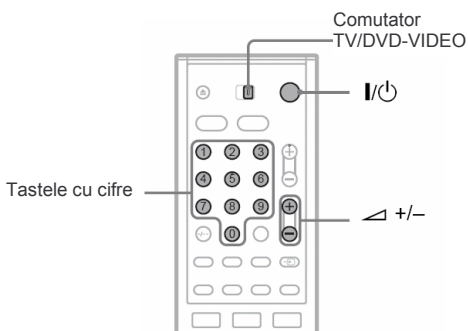

Codul numeric al amplificatoarelor (receptoarelor) AV care pot fi comandate cu telecomanda recorderului

În cazul listării mai multor coduri numerice pentru același producător, încercați introducerea pe rând a codurilor numerice, pentru stabilirea celui la care amplificatorul (receptorul) AV poate fi acționat.

| Fabricant | Cod numeric |
|-----------|----------------|
| Sony | 78, 79, 80, 91 |
| Denon | 84, 85, 86 |
| Kenwood | 92, 93 |
| Onkyo | 81, 82, 83 |
| Pioneer | 99 |
| Sansui | 87 |
| Technics | 97, 98 |
| Yamaha | 94, 95, 96 |

1 Poziționați comutatorul TV/DVD-VIDEO pe poziția DVD-VIDEO.

2 Apăsați și mențineți apăsată tasta I/⏻, apoi introduceți codul (vezi tabelul de mai jos) producătorului amplificatorului (receptorului) dumneavoastră AV, utilizând tastele cu cifre.

3 Eliberați tasta I/⏻.

Tastele +/- controlează nivelul sonor al amplificatorului AV. Dacă doriți să controlați nivelul sonor al televizorului, poziționați comutatorul TV/DVD-VIDEO pe poziția TV.

💡 Sfat util

Dacă doriți să puteți controla nivelul sonor al televizorului chiar dacă poziția comutatorului TV/DVD-VIDEO este pe DVD-VIDEO, repetați pașii de mai sus și introduceți codul numeric 90 (valoare implicită).

Etapa 7: Easy Setup

Urmați procedura de mai jos, pentru a efectua cel mai importante reglaje de bază pentru utilizarea acestui recorder. Dacă nu finalizați Easy Setup, va apărea de fiecare dată când porniți recorderul. Setările sunt făcute în ordinea următoare.

Setarea limbii pentru afișarea pe ecran (OSD)



Setarea tunerului și a canalelor



Setarea ceasului



Setarea tipului de televizor



Setarea conexiunii video



Setarea conexiunii audio



Finalizat!

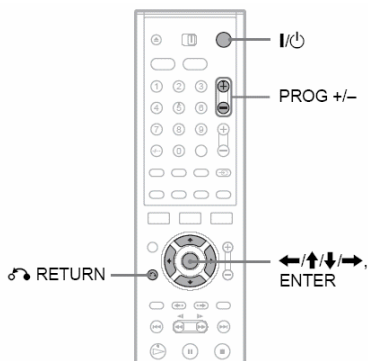

1 Porniți funcționarea televizorului.

2 Apăsați I/⏻.

Recorderul este pus în funcțiune.

3 Comutați selectorul de intrări al semnalelor pentru televizorul dumneavoastră astfel încât semnalul de la recorder să apară pe ecranul TV.

Pe display apare mesajul „Initial settings necessary to operate the DVD recorder will be made. You can change them later using setup.”, prin care vi se aduce la cunoștință că vor fi efectuate setările inițiale necesare pentru acționarea DVD recorderului. Aceste setări pot fi schimbate ulterior, utilizând setup.

- Dacă nu apare acest mesaj pe ecran, selectați „Easy Setup” din „Setup”, pentru rularea Easy Setup. Pentru detalii a se vedea „Setări și reglaje” (pag.124).

4 Apăsați ENTER.

Apare Setup Display pentru setarea limbii utilizate pentru afișarea pe ecran.



5 Selectați limba dorită, apoi apăsați ENTER

Apare Setup Display pentru selectarea țării dumneavoastră.

Exemplu:

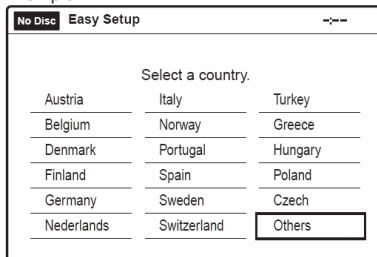

6 Selectați țara dumneavoastră, apoi apăsați ENTER.

7 Pornește automat funcția Tuner Preset.

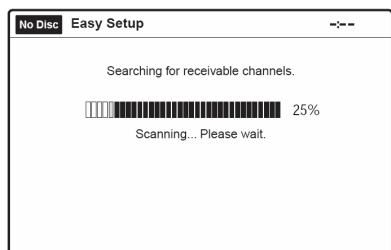

Pentru setarea manuală a canalelor, a se vedea pag.113.

8 După ce operațiunea de download sau de căutare este finalizată, funcția de setare a ceasului, Clock, pornește automat.

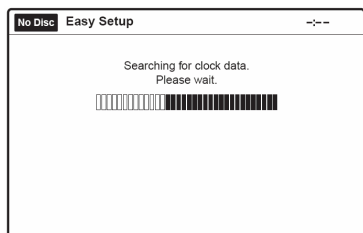

În cazul în care ora sau data curentă nu au fost setate, setați manual ceasul.

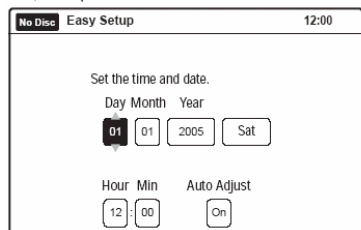

Apăsați **↑/↓** pentru a seta ziua, apoi apăsați **→**. Setati în același mod luna, anul, ora și minutul. Setati „Auto Adjust” pe „On” pentru activarea funcției Auto Clock Set. Recorderul ajustează automat ceasul, chiar dacă recorderul este oprit.

9 Apăsați ENTER.

Apare fereastra de setări, setup display, pentru selectarea raportului de aspect afișate pe ecranul televizorului conectat.

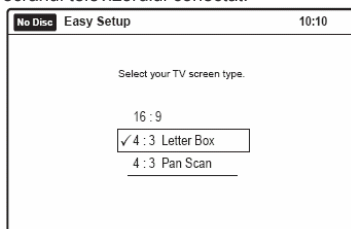

10 Selectați setarea care este adaptată televizorului dumneavoastră.

„4:3 Letter Box”: pentru televizoarele standard. Afișarea imaginilor „wide screen” se face cu benzi în partea de sus și de jos a ecranului.

„4:3 Pan Scan”: pentru televizoarele standard. Afișarea imaginilor „wide screen” se face cu pe întreg ecranul și sunt eliminate porțiunile de imagine care nu se pot încadra în ecran.

„16:9”: pentru televizoarele „wide-screen” sau pentru televizoarele standard cu mod de afișare „wide screen”.

Pentru detalii, a se vedea „Video Settings (Video)”, de la pag.115.

11 Apăsați ENTER.

Apare Setup Display pentru mufele component out.

12 Selectați o opțiune privind utilizarea mufelor COMPONENT VIDEO OUT.

Selectați „On” în cazul în care utilizați mufele COMPONENT VIDEO OUT. În caz contrar, selectați „Off”.

13 Apăsați ENTER.

Apare Setup Display pentru mufa **↔**LINE3/DECODER.

14 Selectați o opțiune privind utilizarea mufei **↔**LINE3/DECODER.

Selectați „Yes” în cazul în care veți conecta un decoder la mufa **↔**LINE3/DECODER. În caz contrar, selectați „No”.

15 Apăsați ENTER.

Apare Setup Display pentru selectarea tipului de semnal de ieșire de la mufa  LINE 1-TV.

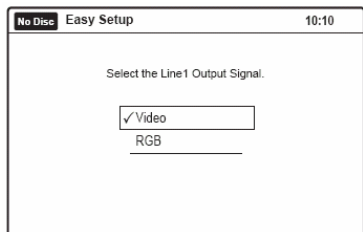

16 Selectați tipul de semnal care doriți să apară la mufa LINE 1-TV.

„Video”: semnale video la ieșire
„RGB”: semnale RGB la ieșire
Rețineți faptul că dacă selectați „On” la pasul 12, nu puteți selecta „RGB”.

17 Apăsați ENTER.

Apare Setup Display pentru selectarea tipului de mufă utilizată pentru conectarea amplificatorului (receptorului) dumneavoastră.

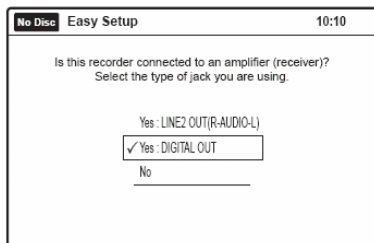

18 Selectați tipul mufei (dacă există) utilizate pentru conectarea la un amplificator (receptor).

În cazul în care nu ați conectat un amplificator (receptor) AV, selectați „No”, apoi treceți la pasul 23. În cazul în care ați conectat un amplificator (receptor) AV, utilizând un cablu audio la mufele LINE 2 OUT (AUDIO L/R) sau AUDIO OUT L/R, selectați „Yes: LINE 2 OUT (R-AUDIO-L)”, apoi treceți la pasul 23.

În cazul în care ați conectat un amplificator (receptor) AV, utilizând fie un cablu digital optic sau coaxial, selectați „Yes: DIGITAL OUT”.

19 Apăsați ENTER.

Apare Setup Display pentru selectarea tipului de semnal Dolby Digital.

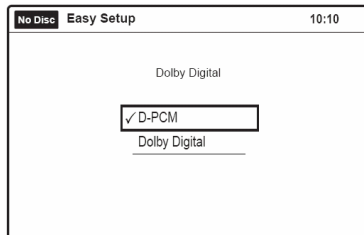

20 Selectați tipul semnalului Dolby Digital care doriți să fie trimis către amplificatorul (receptorul) dvs.

Dacă amplificatorul (receptorul) dumneavoastră are un decodor Dolby Digital, selectați „Dolby Digital”. În caz contrar, selectați „D-PCM”.

21 Apăsați ENTER.

Apare Setup Display pentru semnalul DTS.

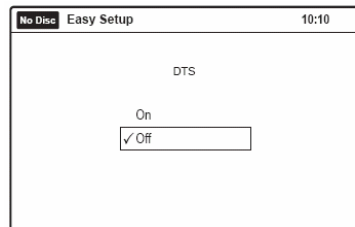

22 Selectați dacă doriți sau nu trimiterea unui semnal DTS către amplificatorul (receptorul) dumneavoastră, apoi apăsați ENTER.

Dacă amplificatorul (receptorul) dvs. are un decodor DTS, selectați „On”. În caz contrar, selectați „Off”.

23 Apăsați ENTER când apare „Finish”.

Easy Setup este finalizat. Toate conectările și operațiunile de setare sunt complete.



Pentru a reveni la etapa anterioară
Apăsați  **RETURN**.

Sfaturi utile

- Dacă amplificatorul (receptorul) dumneavoastră AV are un decoder MPEG audio, setați „Digital Out”-„MPEG” pe „MPEG” în „Audio” setup (pag.103).
- Dacă doriți să rulați din nou Easy Setup, selectați „Easy Setup” în „Setup” display (pag.124).

Notă

Pentru înregistrarea programelor TV cu ajutorul timer-ului, ceasul trebuie setat cu acuratețe.

Dacă aveți un DVD player Sony sau mai mult de un DVD recorder Sony



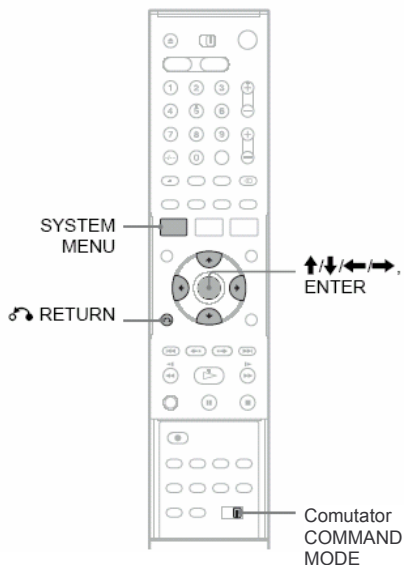



Dacă telecomanda livrată interferează cu un alt Sony DVD recorder sau player, setați numărul modului de comandă al acestui recorder și al telecomenzii livrate la o valoare care diferă de cel al altui Sony DVD recorder sau player. Setarea implicită a modului de comandă pentru acest recorder și pentru telecomanda livrată este DVD3.



1 Apăsați SYSTEM MENU.

Apare sistemul de meniuri, System Menu.

2 Selectați „SETUP” și apăsați ENTER.

| No Disc | Setup | 10:10 |
|---|--------------|--------------|
|  | Title List | Tuner Preset |
|  | Timer | Clock Set |
|  | Edit | Video |
|  | Dubbing | Audio |
|  | Disc Setting | Features |
|  | Setup | Options |
| | | Easy Setup |

3 Selectați „Options” și apăsați ENTER.

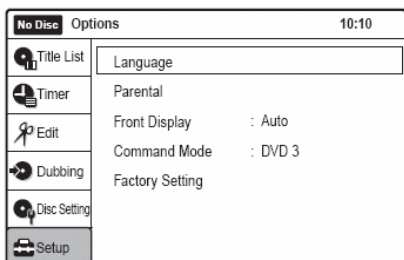

4 Selectați „Command Mode” și apăsați ENTER.

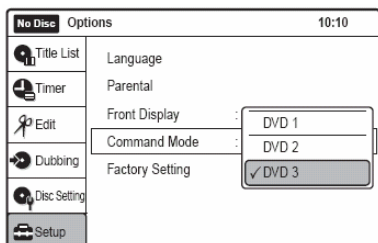

5 Selectați modul de comandă „Command Mode” dorit (DVD1, DVD2, sau DVD3) și apăsați ENTER.

6 Poziționați comutatorul COMMAND MODE al telecomenzii în așa fel încât să fie în concordanță cu modul selectat mai sus.

Pentru a reveni la etapa anterioară

Apăsați  RETURN

Notă

În cazul în care nu este realizată adaptarea modului de comandă, modul de comandă al recorderului este afișat pe display-ul de pe panoul frontal atunci când acționați telecomanda. Setati modul de comandă al telecomenzii pentru a se potrivi cu cel al recorderului.

Conectarea unui VCR sau a unui echipament similar

Atunci când conectați un echipament adițional la acest recorder, aveți grijă să introduceți cordonul de alimentare în priză numai după finalizarea tuturor conexiunilor (pag. 19).

Consultați de asemenea instrucțiunile de utilizare ale echipamentului conectat.

Pentru a face înregistrări pe acest recorder, consultați secțiunea „Înregistrarea de pe un echipament conectat, fără timer” (pag.62 și 95).

Rețineți faptul că acest recorder are o funcție „copy guard”, de protecție împotriva copierii (pag. 55 și 88). Imaginile care conțin semnale cu protecție la copiere, prin care este interzisă copierea lor, nu pot fi înregistrate. Pe acest recorder nu puteți face dubbing cu discuri DVD VIDEO.

Conectarea unui echipament la mufele LINE 2 IN de pe panoul frontal

Conectați un VCR extern sau un echipament similar de înregistrare, la mufele LINE 2 IN ale acestui recorder. Dacă echipamentul are o mufă S-Video, puteți utiliza un cablu S-Video (nelivrat) în locul mufei de culoare galbenă (video) a unui cablu audio/video. Puteți conecta în acest fel un al doilea DVD player pentru a înregistra DVD-uri.

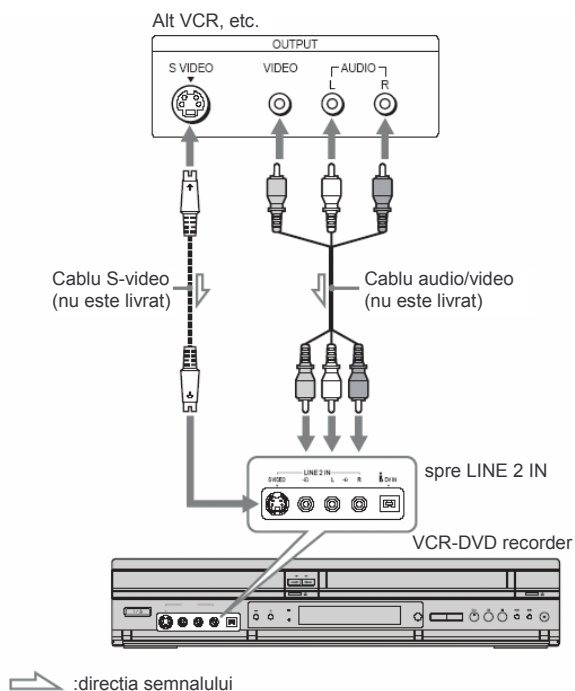

Sfat util

Dacă echipamentul conectat este capabil să scoată la ieșire numai semnal audio monofonic, conectați un cablu audio la mufa LINE 2 IN → (audio) L (MONO).

Note

- Nu conectați mufa de culoare galbenă LINE 2 IN → (video) dacă utilizați un cablu S-video.
- Porniți recorderul pentru a viziona imagini de la echipamentul conectat.

Conectarea unui echipament la mufele LINE 3/DECODER

Conectați un VCR extern sau un echipament similar de înregistrare, la mufele LINE 3/DECODER ale acestui recorder, utilizând un cablu SCART. Atunci când porniți funcționarea echipamentului conectat, recorderul trimite automat semnalul de la echipament către TV, fără a fi necesară și pornirea recorderului însuși.

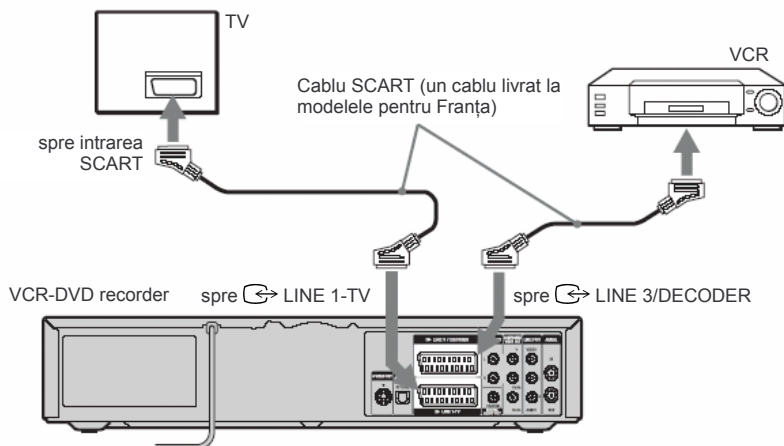

Note

- Nu conectați simultan între recorder și televizor mai mult de un singur tip de cablu video.
- Nu conectați mufa de ieșire a acestui recorder la mufa de intrare a altui echipament, dacă mufa de ieșire a echipamentului conectat este conectată la mufa de intrare a recorderului. Poate fi generat zgomot (reacție)
- În cazul semnalului de la recorder trece prin VCR, este posibil să nu puteți recepționa o imagine clară pe ecranul televizorului dumneavoastră.



Asigurați-vă de conectarea VCR-ului la VCR-DVD recorder conform ordinii arătate mai jos. Pentru vizionarea casetelor video, vizionarea pe ecranul TV se face printr-o a doua linie de intrare de semnal spre televizor.

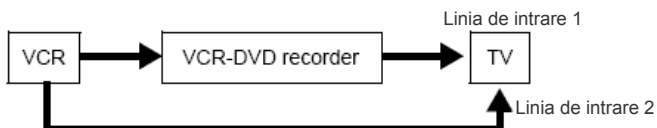

Conectarea la un tuner de satelit sau la un tuner digital

Conectați un tuner de satelit sau unul digital la mufele LINE 3/DECODER ale acestui recorder. Scoateți cordonul de rețea din priză atunci când conectați tunerul.

Atunci când porniți funcționarea tunerului, recorderul trimite automat semnalul de la echipament către TV, fără a fi necesară și pornirea recorderului înșuși.

Pentru utilizarea funcției Synchro Rec, a se vedea mai jos.

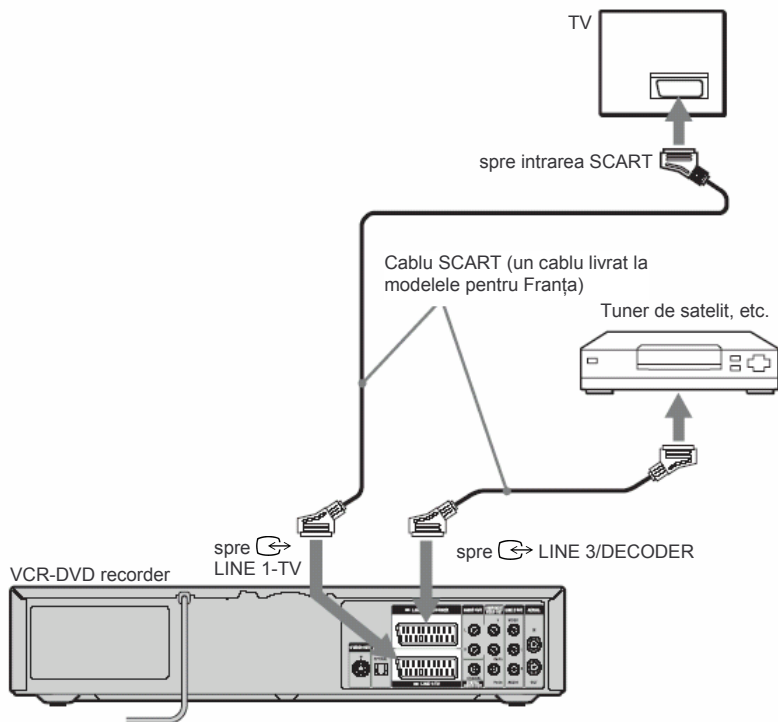

Dacă tunerul de satelit poate scoate la ieșire semnale RGB

Acest recorder acceptă semnale RGB. Dacă tunerul de satelit poate scoate la ieșire semnale RGB, cuplați conectorul TV SCART la mufa LINE3/DECODER a tunerului de satelit.

Dacă doriți să utilizați funcția Synchro Rec

Această conectare este necesară la utilizarea funcției de înregistrare sincronizată (Synchro-Recording). A se vedea „Înregistrarea de la un echipament conectat cu timer (Synchro Rec)” (pag.62 și 95).

Dacă utilizați un tuner B Sky B, aveți grijă să conectați mufa VCR SCART a tunerului la mufa LINE3/DECODER.

Note

- Funcția de înregistrare sincronizată (Synchronized Recording) nu este operațională cu anumite tunere. Pentru detalii, consultați instrucțiunile de utilizare ale tunerului.
- Recorderul nu poate înregistra semnale RGB originale de la tuner, dar poate înregistra aceste semnale în format composite video.
- Atunci când conectați recorderul la TV prin intermediul mufelor SCART, sursa de semnal de intrare în TV este automat setată pe recorder în momentul pornirii recorderului.

Conectarea unui decoder PAY TV/Canal Plus







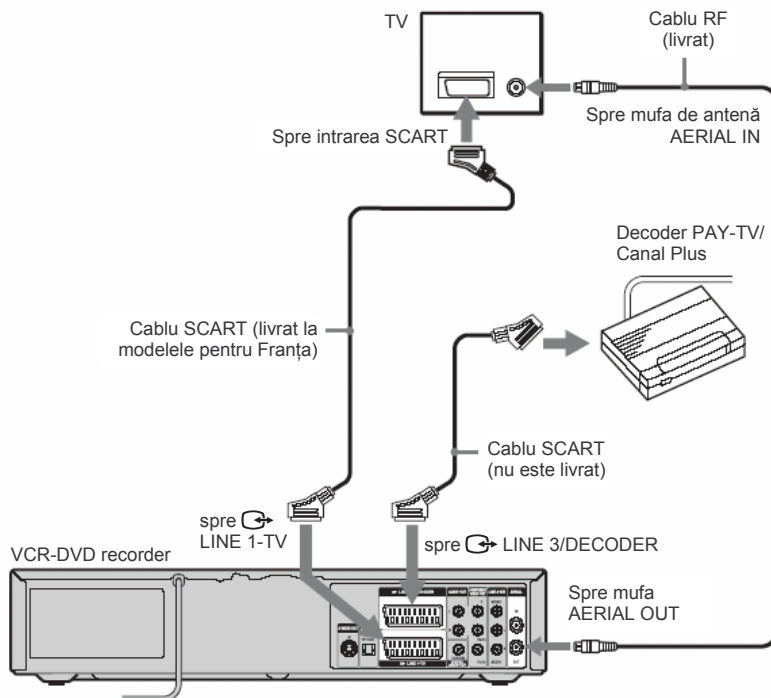





Puteți viziona programele PAY TV/Canal Plus în cazul în care conectați la acest recorder un decoder (procurat din comerț, nu este livrat împreună cu acest aparat). Scoateți din priză cordonul de alimentare al recorderului atunci când conectați decoderul.

Atunci când porniți funcționarea decoderului, recorderul trimite automat semnalul de la echipament către TV, fără a fi necesară și pornirea recorderului însuși.

Pentru vizionarea programelor PAY-TV/Canal Plus, setați recorderul pentru a recepționa canalele, utilizând „Setup” display. Setări „Manual Set” – „Pay TV/Canal+” pe „On” în „Tuner Preset” setup. Pentru detalii, a se vedea pag. 112.



Discuri care pot fi înregistrate și redate

| Tip | | Logo disc | Iconița utilizată în acest manual | Formatare (discuri noi) | Compatibilitate cu alte playere DVD (finalizare) |
|----------|-----------|---|---|---|--|
| DVD+RW | |  DVD+ReWritable |  | Formatare automată | Redarea este posibilă pe playere compatibile DVD+RW (finalizate automat) |
| DVD-RW | mod VR |  R W |  | Formatare în mod VR*2 (pag.55) | Redarea este posibilă numai pe playere compatibile cu modul VR (finalizarea nu este necesară) (pag.104) |
| | mod Video |  RW RW 2 |  | Formatare în mod Video*2 (pag.55) | Redarea este posibilă pe marea majoritate a DVD-playerelor (finalizarea este necesară) (pag.104) |
| DVD+R | |  DVD+R |  | Formatare automată | Redarea este posibilă pe playerele compatibile DVD+R (finalizarea este necesară) (pag.104) |
| DVD+R DL | |  DVD+R DL | | | |
| DVD-R | mod VR |  R R4.7 |  | Formatare în mod VR cu meniul „Disc Setup” (pag.55) | Redarea este posibilă numai pe playere compatibile cu modul VR (DVD-R) (finalizarea este necesară) (pag.104) |
| | mod Video | |  | Formatare automată în mod Video | Redarea este posibilă pe marea majoritate a DVD-playerelor (finalizarea este necesară) (pag.104) |

Versiuni de discuri utilizabile (Februarie 2006)

- Discuri DVD+RW la viteza 4x sau mai lentă.
- Discuri DVD-RW la viteza 2x sau mai lentă (versiunile Ver.1.1, Ver.1.1 cu CPRM*1)
- Discuri DVD-RW la viteza 4x sau mai lentă (versiunile Ver.1.2, Ver.1.2 cu CPRM*1)
- Discuri DVD+R la viteza 16x sau mai lentă.
- Discuri DVD-R la viteza 16x sau mai lentă (versiune Ver.2.0, 2.0 cu CPRM, 2.1, 2.1 cu CPRM).

- Discuri dublu strat DVD+R DL (Double Layer) la viteza 2,4x*5 „DVD+RW”, „DVD-RW”, „DVD+R”, „DVD+R DL” și „DVD-R” sunt mărci înregistrate.

Logo-urile „DVD+RW”, „DVD-RW”, „DVD+R”, „DVD+R DL” și „DVD-R” sunt mărci comerciale.

| | Caracteristici de înregistrare | | | Caracteristici de editare | | | | |
|--|--------------------------------|--------------------------|-------------------------|-------------------------------|-------------------------------|-----------------------|-------------------------|-------------------|
| | Rescriere (pag.79) | Capitol automat (pag.57) | Capitol manual (pag.70) | Schimbare nume titlu (pag.71) | Ștergere titlu/ cap. (pag.69) | Ștergere A-B (pag.70) | Divizare titlu (pag.70) | Playlist (pag.73) |
| | Da | Da | Da | Da | Da/Nu* ³ | Da | Da | Nu |
| | Da | Da | Da | Da | Da/Da* ⁴ | Da | Da | Da |
| | Da | Da | Nu | Da | Da/Nu* ³ | Nu | Nu | Nu |
| | Nu | Da | Nu | Da | Da/Nu* ⁵ | Nu | Nu | Nu |
| | Nu | Da | Da | Da | Da/Da* ⁵ | Da | Da | Da |
| | Nu | Da | Nu | Da | Da/Nu* ⁵ | Nu | Nu | Nu |

*¹ CPRM (Content Protection for Recordable Media) este o tehnologie de codare pentru protejarea drepturilor de autor în cazul imaginilor.

*² Discurile DVD-RW care nu au fost niciodată utilizate vor fi formate automat în conformitate cu setarea de la „Formatarea DVD-RW” în „Features” setup (pag. 120)

*³ Prin ștergerea titlurilor se eliberează spațiu pe disc numai în cazul ștergerii ultimului titlu.

*⁴ Prin ștergerea titlurilor sau capitolelor se eliberează spațiu pe discul DVD.

*⁵ Prin ștergerea titlurilor sau capitolelor nu se eliberează spațiu pe disc.









*⁶ Când utilizați discuri DVD+R DL (Double Layer), consultați instrucțiunile care însoțesc discul.

| Tip disc | | 12 cm | | 8cm | |
|----------|-----------|--------|--------------|--------|--------------|
| | | Redare | Înregistrare | Redare | Înregistrare |
| DVD+RW | | Da | Da | Da | Nu |
| DVD-RW | mod VR | Da | Da | Da | Nu |
| | mod Video | Da | Da | Da | Nu |
| DVD-R | mod VR | Da | Da | - | - |
| | mod Video | Da | Da | Da | Nu |
| DVD+R | | Da | Da | - | - |

Discuri pe care nu se pot face înregistrări

- Discuri cu diametrul de 8cm
- Discuri DVD-RAM

Discuri care pot fi redade

| Tip disc | Logo disc | Iconița utilizată în acest manual | Caracteristici |
|--|---|---|---|
| DVD VIDEO |  |  | Discuri care conțin, spre exemplu, filme, care pot fi cumpărate sau închiriate. |
| VIDEO CD |  |  | Discuri VIDEO CD sau CD-R/CD-RW în format VIDEO CD/ Super VIDEO CD (cu funcțiuni PBC) |
| CD |  |  | Discuri music CD (cu muzică), sau discuri CD-R/CD-RW în format music CD, care pot fi cumpărate. |
| DATA CD |  |  | Discuri CD-ROM/CD-R/CD-RW, create pe un PC sau pe un echipament similar, în format muzical sau în format MP3, JPEG, sau DivX, care sunt conforme cu ISO9660* Nivel1/ Nivel2 |
| DATA DVD | - |  | Discuri DVD-ROM/DVD+RW/DVD-RW/DVD+R/DVD-R, în format MP3, JPEG, sau DivX conform UDF. |
| Discuri DVD+RW/ DVD-RW/ DVD-R, cu diametrul de 8cm | - | - | Discuri DVD+RW, DVD-RW și DVD-R cu diametrul de 8cm, înregistrate cu o DVD video camera (imaginile fixe, înregistrare cu o cameră video DVD, nu pot fi redate). |

Logo-urile „DVD VIDEO” și „CD”, sunt mărci înregistrate.

* Un format logic al fișierelor și directoarelor pe discuri DATA-CD, definit de ISO (International Standard Organization)

Sfat util

Acest recorder poate reda discuri DVD-RAM de 12cm/8cm care conțin fișiere DVD Video, MP3, JPEG, sau DivX. Doar discurile fără (sau scoase din) carcasă pot fi redade.

Discuri care nu pot fi redade

- Discurile CD-ROM/CD-R/CD-RW care nu sunt înregistrate în format CD muzical sau Video CD, sau care nu conțin nicio pistă audio MP3, fișier imagine JPEG sau fișier video DivX.
- Porțiunea de date a CD-Extras
- Discuri DVD-ROM care nu sunt înregistrate în format DVD Video, sau care nu conțin piste audio MP3, fișiere imagine JPEG sau fișiere video DivX.
- Discuri DVD Audio

- Discuri DVD-R DL (Dual Layer) în mod VR.
- Stratul HD Layer de pe discurile Super Audio CD.
- Discurile DVD VIDEO care au alt cod regional (pag.36)
- Discuri DVD-RAM numai de tip „cartridge –only” și/sau discuri DVD-RAM care nu sunt înregistrate în format DVD Video, sau care nu conțin piste audio MP3, fișiere imagine JPEG sau fișiere video DivX.

Note referitoare la facilitățile utilizabile pe durata redării discurilor DVD VIDEO și VIDEO CD

Anumite facilități la redarea discurilor DVD VIDEO și VIDEO CD pot fi setate intenționat de către producătorul de software. Deoarece acest Player

redă discurile DVD VIDEO și VIDEO CD în conformitate cu informațiile cuprinse pe fiecare disc, așa cum au fost proiectate de către producătorul de software, este posibil ca anumite facilități la redarea discurilor să nu poată fi utilizate. Studiați în acest sens și instrucțiunile care însoțesc discurile DVD VIDEO sau VIDEO CD respective.

Note referitoare la discurile DualDisc

Un disc DualDisc este un disc la care informația a fost înregistrată pe ambele fețe: materialul DVD pe o față, iar materialul audio digital pe cealaltă față. Vă atenționăm că, deoarece fața pe care se află materialul audio nu este conformă standardului Compact Disc (CD), redarea acestei fețe nu este garantată pe acest aparat.

Codul regional (numai în cazul discurilor DVD VIDEO)

Codul regional al recorderului dumneavoastră este imprimat pe spatele aparatului. Pot fi redade pe acest aparat numai discurile DVD VIDEO pe a căror etichetă este înscris un cod regional identic. Acest sistem este utilizat pentru protecția drepturilor de autor (copyrights).

Discurile DVD VIDEO marcate cu simbolul  pot fi de asemenea redade pe acest aparat.

Dacă încercați redarea altor discuri DVD VIDEO, pe ecranul TV apare un mesaj în care se precizează faptul că discul respectiv nu poate fi redat. Este posibil ca pe unele discuri DVD VIDEO să nu fie marcat codul regional, iar discul să nu poată fi redat, datorită restricționării zonale.

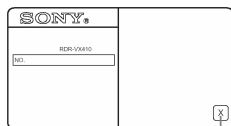

Codul regional

(CD). Recent, numeroase discuri muzicale, codate utilizând tehnologii anticopiere, au fost lansate pe piața de unele case de discuri. Vă informăm că, printre aceste discuri, unele nu sunt realizate conform standardului CD și nu pot fi redade de acest aparat.

Note

- Unele discuri DVD+RW/DVD+R/DVD-RW/DVD-R și CD-RW/CD-R nu pot fi redade de acest recorder, datorită slabei calități a înregistrării ori a condiției fizice a discurilor, fie datorită caracteristicilor echipamentului de înregistrare și ale programelor multimedia utilizate (authoring software). Discurile nu pot fi redade dacă nu au fost corect finalizate. Pentru informații suplimentare, consultați instrucțiunile de utilizare ale echipamentelor de înregistrare respective.
- Nu pot fi mixate modulele VR și Video pe același disc DVD-RW. Pentru a schimba formatul discului, discul trebuie reformatat (pag.79). Rețineți faptul că, după reformatare, întreaga informație înregistrată pe disc va fi ștearsă.
- Durata necesară pentru înregistrarea discului nu poate fi scurtată, chiar dacă discurile sunt de mare viteză („high-speed”).
- Este recomandat să utilizați discuri pe al căror ambalaj este imprimată eticheta „For Video” (pentru Video).
- Nu puteți adăuga înregistrări noi pe discuri DVD-R sau DVD-RW (mod Video) care conțin înregistrări efectuate pe alt echipament DVD.
- În anumite cazuri este posibil să nu puteți adăuga înregistrări noi pe discuri DVD+RW care conțin înregistrări efectuate pe alt echipament DVD. Dacă adăugați o nouă înregistrare, rețineți faptul că acest recorder va rescrie meniul DVD.
- Dacă discul conține date PC pe care acest recorder nu le poate recunoaște, datele vor fi șterse.

Discuri muzicale codate utilizând tehnologii de protecție anticopiere

Acest aparat permite redarea discurilor realizate în conformitate cu standardul pentru Compact Discuri

Redarea discurilor DVD

Redarea

+RW -RWVR -RWVideo +R -RVR -RVideo
 DVD VCD CD DATA CD DATA DVD

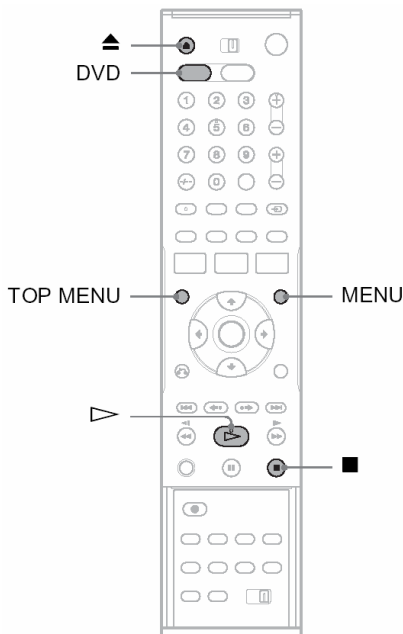

- 1 Apăsați tasta DVD pentru a porni funcționarea DVD recorderului.
- 2 Apăsați ▲ (open/close) și așezați un disc pe platanul pentru disc.

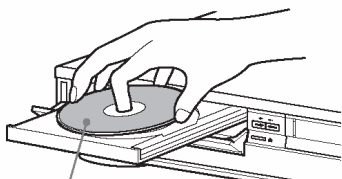

Orientare în jos a feței de pe care faceți redarea.

- 3 Apăsați ▲ pentru închiderea sertarului pentru disc.
Așteptați până când „LOAD” dispăre de pe display-ul panoului frontal.
- 4 Apăsați ▷.
Pornește redarea.

Pentru oprirea redării

Apăsați ■ (stop).

💡 Sfaturi utile

- Atunci când sunt redate discuri DVD+RW, DVD-RW, DVD+R și DVD-R puteți selecta titlul din

meniul Title List. A se vedea „Redarea unui titlu din lista de titluri Title List” (pag. 44).

- Pentru redarea discurilor DATA CD sau DATA DVD care conțin piste MP3, fișiere JPEG, sau fișiere video DivX, consultați pag. 47 și 51.
- Dacă introduceți un disc DVD VIDEO, VIDEO CD, sau CD, redarea pornește automat, în funcție de disc.

Note

- Pentru a putea reda pe acest recorder un disc înregistrat pe un alt echipament, discul trebuie finalizat mai întâi pe echipamentul respectiv.
- Pentru operațiuni simultane pe DVD și VHS, a se vedea pag.9.

Utilizarea meniului discului DVD







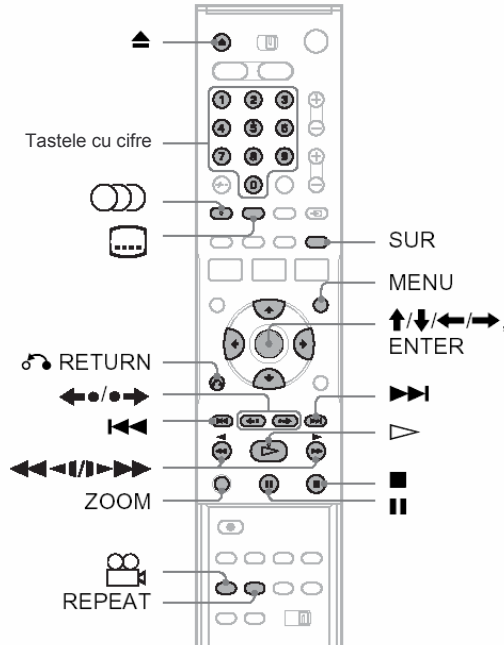









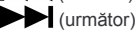















+RW -RWVideo +R -RVideo DVD

Atunci când redați un disc DVD VIDEO, sau un disc finalizat DVD+RW, DVD-RW (mod Video), DVD+R, sau DVD-R (mod Video), puteți afișa meniul discului prin apăsarea TOP MENU sau MENU.





Opțiuni de redare



| Tasta | A acțiune | Discuri |
|----------------|---|--|
| ▲ (open/close) | Oprește redarea și deschide sertarul discului. | Toate discurile. |
| 🔊 (audio) | Atunci când este apăsată repetat, poate fi selectată una din pistele audio înregistrate pe disc: DVD DATA CD * DATA DVD *: Selectează formatul audio sau limba. VCD : Selectează pistele audio stereo sau mono. | VCD CD DATA CD * DATA DVD * * numai fișiere video DivX |
| ☰ (subtitlul) | Atunci când este apăsată repetat, poate fi selectată limba dorită pentru subtitrare | DVD DATA CD * DATA DVD * * numai fișiere video DivX |
| 📷 (unghiul) | Atunci când este apăsată repetat, poate fi selectat unul din unghiurile din care a fost filmată scena. Dacă o anumită scenă a fost înregistrată pe disc din mai multe unghiuri („multi-angle”), pe display-ul de pe panoul frontal apare „📷” | DVD |
| ZOOM | Atunci când este apăsată această tastă în mod repetat, se face zoom într-o scenă în timpul redării, sau în mod pauză. Factorul de mărire se schimbă după cum urmează: Normal → x2 → x4 → normal Funcția zoom este posibil să nu fie operațională, în funcție de DVD. Pentru a face zoom pe o imagine JPEG, vezi pag. 48. | +RW -RWVR -RWVideo +R -RVR -RVideo DVD VCD |



| Tasta | Acțiune | Discuri | | | | | | | | |
|---|--|---|----------------------|---|---|--|--|---|---|--|
| SUR (surround) | <p>Efectul surround realizat vă permite să savurați efecte sonore care vă învaliesc, prin utilizarea unor imagini sonore realizate de boxe virtuale create din boxele audio ale unui televizor stereo, sau din două boxe frontale (pag.18)</p> <p>Atunci când este apăsată repetat, poate fi selectat unul din efectele sonore.</p> <p>„Off”: nu există efect surround</p> <p>„Surround1”: Creează un set de boxe audio surround virtuale.</p> <p>„Surround2”: Creează două seturi de boxe audio surround virtuale.</p> <p>„Surround3”: Creează trei seturi de boxe audio surround virtuale.</p> <p>Această facilitate are eficiență atunci când utilizați două boxe frontale separate.</p> | Toate discurile | | | | | | | | |
|  (reluare instantanee/avansare instantanee) | <ul style="list-style-type: none"> • Reluarea scenei, sau derulare înainte rapidă, pe scurt, a scenei. • Trecere la cadrul precedent sau la cel următor, atunci când este apăsată în timp ce aparatul se află în mod pauză. |     * numai fișiere video DivX | | | | | | | | |
|  (anterior)  (următor) | <ul style="list-style-type: none"> • Trece la începutul titlului/capitolului/scenei/pistei curente sau următoare, atunci când este apăsată în timpul redării. • Trece la începutul titlului/capitolului/scenei/pistei anterioare, atunci când tasta  este apăsată în interval de trei secunde de la pornirea unui titlu/capitol/scenă/pistă. | Toate discurile | | | | | | | | |
|  (repede înainte/repede înapoi) | <p>Derularea rapidă înainte sau înapoi a discului, atunci când este apăsată în timpul redării discului.</p> <p>Viteza de căutare se schimbă după fiecare apăsare:</p> <table data-bbox="431 933 722 1029"> <tr> <td>Repede înapoi</td> <td>Repede înainte</td> </tr> <tr> <td>FR1 ←</td> <td>→ FF1*¹</td> </tr> <tr> <td>FR2*² ←←</td> <td>→→ FF2*²</td> </tr> <tr> <td>FR3*³ ←←←</td> <td>→→→ FF3*³</td> </tr> </table> | Repede înapoi | Repede înainte | FR1 ← | → FF1* ¹ | FR2* ² ←← | →→ FF2* ² | FR3* ³ ←←← | →→→ FF3* ³ | <p>Toate discurile</p> <p>*¹ FF1 cu sunet (Scan Audio) este disponibilă pentru discuri DVD cu piste sonore Dolby Digital</p> <p>*² FR2 și FF2 nu sunt disponibile pentru MP3.</p> <p>*³ FR3 și FF3 sunt disponibile numai în cazul discurilor DVD și VIDEO CD.</p> |
| Repede înapoi | Repede înainte | | | | | | | | | |
| FR1 ← | → FF1* ¹ | | | | | | | | | |
| FR2* ² ←← | →→ FF2* ² | | | | | | | | | |
| FR3* ³ ←←← | →→→ FF3* ³ | | | | | | | | | |
|  (redare cu încetinitorul) | <p>Redarea cu încetinitorul atunci când apăsați tasta cu aparatul în mod „Pauză”.</p> <p>Viteza de redare se schimbă la fiecare apăsare:</p> <table data-bbox="386 1268 756 1364"> <tr> <td>Redare lentă înapoi</td> <td>Redare lentă înainte</td> </tr> <tr> <td> 3 ←</td> <td>→ 3 </td> </tr> <tr> <td> 2 ←←</td> <td>→→ 2 </td> </tr> <tr> <td> 1 ←←←</td> <td>→→→ 1 </td> </tr> </table> | Redare lentă înapoi | Redare lentă înainte |  3 ← | → 3  |  2 ←← | →→ 2  |  1 ←←← | →→→ 1  |     * ¹ Numai în sensul de redare * ² numai fișiere video DivX |
| Redare lentă înapoi | Redare lentă înainte | | | | | | | | | |
|  3 ← | → 3  | | | | | | | | | |
|  2 ←← | →→ 2  | | | | | | | | | |
|  1 ←←← | →→→ 1  | | | | | | | | | |

| Tasta | Acțiune | Discuri |
|-----------|--|-----------------|
| ■ (pauză) | Oprirea temporară a redării (pauză). Dacă aparatul este lăsat în pauză pentru mai mult de cinci minute, redarea pornește automat. | Toate discurile |



| Tasta | Acțiune | Discuri |
|--------|---|--|
| REPEAT | <p>Sunt afișate articolele care vor fi repetate prin apăsarea acestei taste. Selectați un articol utilizând tastele , apoi apăsați ENTER.</p> <p>Pentru anularea Repeat Play, selectați „Off”, apoi apăsați ENTER.</p> <p>Apăsați  RETURN pentru dezactivarea display-ului.</p> <p>Atunci când este redat un disc DVD „Chapter”: repetarea capitolul curent. „Title”: repetarea titlului curent de pe disc. „A-B” (Repeat A-B Play): repetarea unei porțiuni specifice (pag.43).</p> <p>Atunci când este redat un disc VIDEO CD (cu funcția PBC dezactivată) „Track”: repetarea pistei curente „Disc”: repetarea tuturor pistelor de pe disc. „A-B” (Repeat A-B Play): repetarea unei porțiuni specifice (pag.43).</p> <p>Atunci când este redat un disc DATA-CD/DATA-DVD (DivX) „File”: repetarea fișierului curent „Album”: repetarea albumului curent „A-B” (Repeat A-B Play): repetarea unei porțiuni specifice (pag.43).</p> |  <p>* cu funcția PBC dezactivată</p> |
| | <p>Selectarea articolului care va fi repetat, atunci când tasta este apăsată repetat.</p> <p>Pentru anularea redării repetate, Repeat Play, selectați „Off”.</p> <p>Atunci când este redat un disc CD „Track”: repetarea pistei curente. „Disc”: repetarea tuturor pistelor de pe disc.</p> <p>Atunci când este redat un disc DATA CD/DATA DVD (MP3 audio) „File”: repetarea pistei curente. „Folder”: repetarea albumului curent.</p> |  |

Pentru reluarea redării normale, apăsați .

Sfaturi utile

- Puteți schimba opțiunile de redare, prcum subtitlul, pista audio, unghiul, etc., utilizând meniul TOOLS (pag. 11).
- În timpul redării, sau în mod pauză, butoanele  de pe recorder și tastele  ale telecomenzii acționează în același fel (pag.36). Mențineți apăsați butoanele în timpul redării, pentru derulare rapidă înapoi sau înainte. În mod pauză, puteți efectua redarea cu viteză redusă (slow motion). Sunt disponibile trei viteze, în funcție de durata apăsării.
- A se vedea DVD Audio/Limba pentru subtitluri”, de la pag.143, pentru a afla semnificația abrevierilor utilizate pentru limbă.

Note

- Nu puteți utiliza funcția Repeat Play în cazul discurilor VIDEO CD dacă funcția PBC este activată (pag.42).
- Dacă semnalul de redare nu conține un semnal pentru boxele surround, efectul surround va fi dificil de sesizat.
- Dacă selectați unul din modurile surround, dezactivați setările surround ale televizorului sau amplificatorului (receptorului) conectat la acest recorder.
- Dacă treceți în mod pauză redarea unui CD, sau DATA CD/DATA DVD care conține piste audio MP3, redarea nu va porni până când nu apăsați  sau .
- Asigurați-vă că poziția de ascultare este situată între boxele audio și la egală distanță față de ele, iar boxele audio sunt amplasate în condiții de ambient similare.
- Sunetul va fi întrerupt în timpul operațiunii Scan Audio (pag.42).

Note referitoare la redarea pistelor sonore DTS ale unui CD

Dacă redați discuri CD codate DTS, se va auzi un zgomot excesiv dacă ascultați prin mufele de semnal stereo analogic. Pentru a evita eventuala deteriorare a sistemului dumneavoastră audio, clientul va lua măsurile corespunzătoare care se impun, atunci când mufele stereo analogice sunt conectate la un sistem de amplificare. Pentru a vă bucura de redarea DTS Digital surround™, la mufa digitală a recorderului va trebui conectat un decoder extern 5.1 canale.

Note referitoare la redarea discurilor DVD cu o pistă sonoră DTS

Semnalele audio DTS sunt scoase numai prin mufa de ieșire DIGITAL OUT (COAXIAL sau OPTICAL). Dacă redați un DVD cu piste sonore DTS, setați „Digital Out” „DTS” pe „On” în „Audio” setup (pag.118).

Redarea rapidă cu sunet (Scan Audio) (numai discuri DVD cu piste sonore Dolby Digital)

Puteți efectua redarea rapidă cu dialoguri sau cu sunet în timpul redării rapide înainte FF1 a unui disc DVD cu piste sonore Dolby Digital. Apăsați pur și simplu  în timpul redării.

Sfat util

Pentru dezactivarea funcției Scan Audio, setați „Scan Audio” pe „Off” în „Audio” setup (pag.119)

Notă

Sunetul se va auzi cu întreruperi în timpul Scan Audio.

Redarea discurilor VIDEO CD cu funcțiuni PBC

VCD

PBC (Playback Control) permite redarea interactivă a discurilor VIDEO CD, utilizând un meniu afișat pe ecranul televizorului dumneavoastră.

Atunci când porniți redarea unui disc video CD cu funcțiuni PBC, va apărea un meniu.

Selectați un articol utilizând tastele cu cifre și apăsați ENTER. Urmați apoi instrucțiunile din meniu (apăsați  atunci când apare „Press SELECT”). Operațiunile diferă în funcție de disc. A se vedea instrucțiunile de utilizare care însoțesc discul.

Pentru anularea redării PBC Playback

Apăsați MENU pentru afișarea „Menu: Off” Pentru utilizarea funcțiilor PBC, apăsați din nou MENU, pentru a se afișa „Menu: On”.

Reluarea redării din punctul unde a fost oprit discul (Resume Play)



Apăsați din nou după ce redarea discului a fost oprită, pentru a relua redarea din același punct.

Pentru a porni de la început, apăsați de două ori , apoi apăsați .

Poziția punctului în care a fost oprită redarea este ștearsă din memorie atunci când:

- este deschis sertarul discului
- este redat un alt titlu
- este comutat meniul Title List pe Original sau Playlist (numai DVD-RW (mod VR)).
- editați un titlu după oprirea redării.
- efectuați o înregistrare.

Repetarea unei porțiuni specificate (Repeat A-B Play)



- 1 Apăsați REPEAT în timpul redării.
- 2 Selectați „A”, utilizând tastele .
- 3 Apăsați ENTER la punctul de început (punctul A) al porțiunii care se dorește a fi redată repetat. Apare „A”.
- 4 Continuați redarea, sau apăsați pentru a localiza punctul de sfârșit (punctul B), apoi apăsați ENTER. Pornește redarea repetată A-B Play.

Pentru a reveni la redarea normală, apăsați REPEAT pentru a selecta „Off” și apăsați ENTER. Apăsați RETURN pentru dezactivarea display-ului.

*1 În cazul discurilor DVD-RW (mod VR) și DVD-R (mod VR) pot fi redade repetat numai pasajele din interiorul unui capitol.

*2 numai cu funcția PBC dezactivată.

*3 numai fișiere video DivX

Redarea discurilor DVD restricționate (Parental Control)

DVD

În cazul redării unui disc DVD restricționat, apare un mesaj care vă întreabă dacă doriți să îndeplătiți restricția.

- 1 Selectați „OK”, apoi apăsați ENTER. Apare o fereastră prin care vi se solicită introducerea parolei dumneavoastră.
- 2 Introduceți parola formată din patru digiți, utilizând tastele cu cifre. Recorderul pornește redarea.

Pentru înregistrarea sau schimbarea parolei, a se vedea „Parental (numai DVD VIDEO)”, pag. 122.

Blocarea recorderului (Child Lock)

Puteți bloca funcționarea tuturor butoanelor de pe recorder, astfel ca setările efectuate să nu fie anulate din greșeală.



Cu recorderul aflat în funcțiune pe mod stop, mențineți apăsat o durată mai mare de 10 secunde butonul situat pe recorder. Funcționarea recorderului este oprită iar pe display-ul de pe panoul frontal apare „CHILD LOCK”. Indicatorul rămâne aprins dacă a fost efectuată anterior o setare a timer-ului. Recorderul va fi inoperabil, cu excepția timer recordings.

Pentru deblocarea recorderului, mențineți apăsat butonul situat pe recorder până când „CHILD LOCK” dispare de pe display-ul de pe panoul frontal. Recorderul este în acest fel deblocat și pus în funcțiune.

Pentru a opri timer recording-ul în timp ce recorderul este blocat, apăsați de două ori . Înregistrarea este oprită iar recorderul este deblocat.

Notă

Recorderul va fi deblocat atunci când:

- opriți timer recording-ul prin apăsarea 
- introduceți o casetă.

Redarea unui titlu din lista de titluri Title List

+RW **-RWVR** **-RWVideo** **+R** **-RVR** **-RVideo**

Meniul Title List afișează lista titlurilor de program existente pe disc.

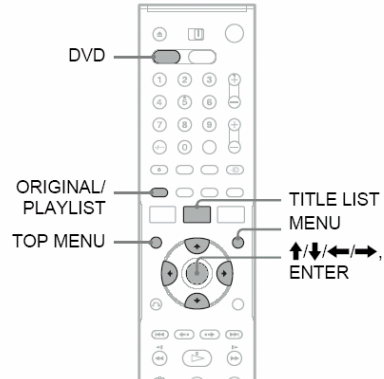

1 Apăsați **DVD** pentru acționarea DVD recorderului.

2 Așezați un disc pe platanul discului.

Așteptați până când de pe display-ul de pe panoul frontal dispăre „LOAD”.

3 Apăsați **TITLE LIST**.

Exemplu: DVD-RW (mod VR)

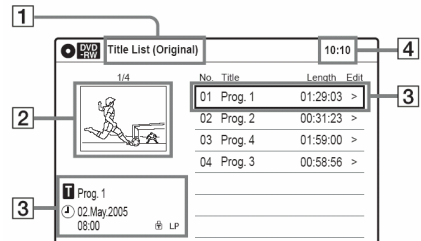

1 Tipul discului:

Afișează tipul discului DVD.

Afișează de asemenea tipul titlului („Original” sau „Playlist”) pentru discuri DVD-RW (mod VR) și DVD-R (mod VR).

2 Imaginea în miniatură („thumbnail”) a titlului.

3 Informații despre titluri:

Afișează numărul titlului, numele titlului și data înregistrării.

: Indică un titlu protejat.

: Indică un titlu neprotejat.

4 Ceasul

4 Selectați titlul, apoi apăsați ENTER.

Apare sub-meniul.

5 Selectați „Play”, apoi apăsați ENTER.

Redarea pornește de la titlul selectat de pe disc.

Despre lista de titluri Title List pentru discuri DVD-RW (mod VR) și DVD/R (mod VR)

Puteți comuta Title List pentru a arăta Original sau Playlist.

În timp ce meniul Title List este activat, apăsați repetat ORIGINAL/PLAYLIST pentru a selecta fie „Title (Original)”, fie „Playlist”.

Pentru detalii, a se vedea „Opțiuni de editare pentru discuri DVD-RW (mod VR)/DVD-R (mod VR)”, pag.66.

Pentru dezactivarea Title List

Apăsați TITLE LIST.

Note

- Lista de titluri, Title List, nu apare în cazul discurilor DVD-RW (mod Video), DVD+R, sau DVD-R care au fost finalizate. Pentru a vedea un titlu, apăsați TOP MENU sau MENU (pag.37).
- Lista de titluri, Title List, este posibil să nu apară în cazul discurilor create pe alte DVD recordere.
- Literele care nu pot fi afișate sunt înlocuite cu „* ”.

Căutarea unui Titlu / Capitol / Pistă, etc.



Pe un disc DVD puteți căuta titluri sau capitole, iar pe discuri VIDEO CD puteți căuta piste sau scene. Deoarece titlurilor și scenelor le sunt asignate numere individuale pe disc, puteți selecta titlul dorit sau pista dorită, prin simpla introducerea a numărului corespunzător. Puteți căuta de asemenea o anumită scenă utilizând codul de timp.

*numai fișiere video DivX

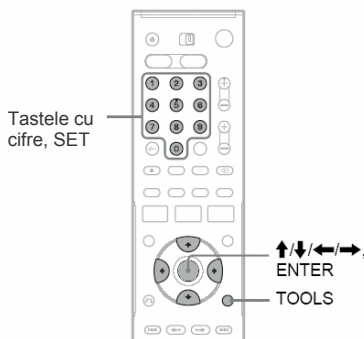

1 Apăsați TOOLS în timpul redării.

Apare meniul TOOLS.

2 Selectați o metodă de căutare

- „Title” (Căutarea titlului) (pt. discurile DVD)
- „Chapter” (Căutarea capitolului) (pt. discurile DVD)
- „Track” (Căutarea pistei) (pt. discurile VIDEO CD cu funcția PBC dezactivată)
- „Album”, „File” (pentru fișiere video DivX de pe un disc DATA-CD/DATA-DVD)
- „Time” (pt. discurile DVD/VIDEO CD): Căutarea unui punct de pornire, prin introducerea codului de timp.

3 Apăsați ↑/↓/←/→ pentru a selecta numărul titlului, capitolului, pistei, etc., dorite, sau apăsați tastele cu cifre pentru introducerea codului de timp.

De exemplu: „Time”

Pentru a găsi o scenă situată la 2ore, 5minute și 20secunde, introduceți „20520”.

În cazul în care faceți o greșală, așteptați un moment până când display-ul revine la durata de redare scursă, apoi selectați un alt număr.

4 Apăsați ENTER.

Recorderul pornește redarea începând de la punctul selectat.

Pentru dezactivarea display-ului, apăsați TOOLS.

Notă

În funcție de disc, este posibil ca meniul TOOLS să nu poată fi utilizat pentru căutarea unui titlu/capitol/pistă, sau introduceți codul de timp pentru un punct de redare.

Marcarea scenelor favorite (Bookmark)

DVD

Puteți memora în memoria recorderului porțiuni specifice ale unui disc, pe care le puteți apoi reda imediat atunci când doriți (Bookmark). Pot fi setate până la 10 marcaje (Bookmarks) pentru un disc.

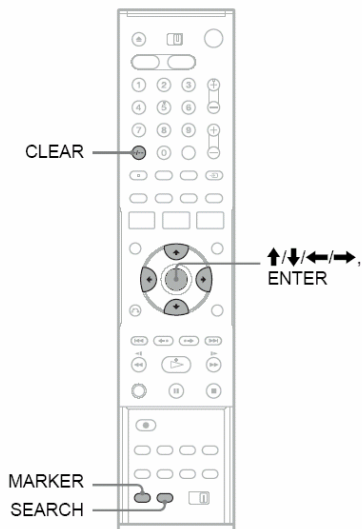

În timpul redării, apăsați MARKER la o scenă favorită.

Marcajul (bookmark) este setat.

Pentru a șterge marcajel (bookmarks)

- 1 Apăsați SEARCH în timpul redării.
- 2 Apăsați ◀/▶ pentru a selecta marcajul (bookmark) ce doriți să fie șters.
- 3 Apăsați CLEAR.

Notă

Informația referitoare la marcaj (bookmark) este ștersă atunci când:

- deschideți sertarul discului.
- anulați Resume Play prin apăsarea de două ori a tastei ■ (pag.43).
- Opritiți funcționarea recorderului.

Pentru redarea de la marcaje (bookmarks)

- 1 Apăsați SEARCH în timpul redării.

Search 01 02 03 04 05 - - - - - N:5

- 2 Apăsați ◀/▶ pentru a selecta un marcaj (bookmark), apoi apăsați ENTER. Redarea pornește de la marcajul (bookmark) selectat.

Redarea pistelor audio MP3 și a fișierelor imagine JPEG

DATA CD DATA DVD

Puteți reda discuri DATA CD (CD-ROM/CD-R/CD-RW), sau DATA DVD (DVD-ROM/DVD+RW/DVD-RW/DVD+R/DVD-R) care conțin piste audio MP3 sau fișiere imagine JPEG.

Sfat util

Detalii referitoare la redarea unui disc CD/DVD care conține fișiere video DivX puteți afla la secțiunea „Redarea fișierelor video DivX®” de la pag.51

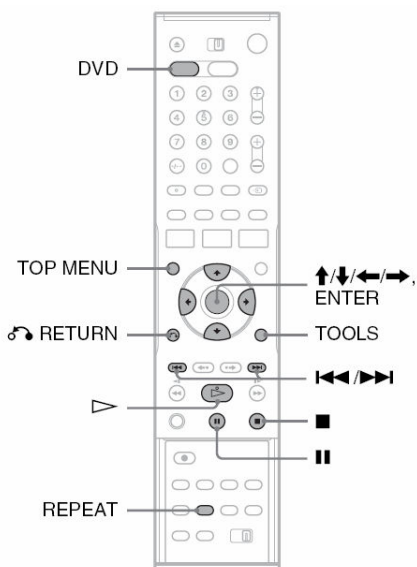

Redarea pistelor audio MP3

Puteți reda piste audio MP3 de pe discuri DATA CD sau DATA DVD.

1 Apăsați DVD pentru acționarea DVD recorderului

2 Introduceți un disc DATA CD/DATA DVD în sertarul pentru discuri.

Atunci când introduceți un disc DATA CD/DATA DVD care conține piste audio MP3 și fișiere imagine JPEG, este afișată o fereastră pentru selectarea tipului de media. Atunci când selectați „Mix”, puteți viziona o prezentare de diapositive („slide show”) cu sunet (pag.49).

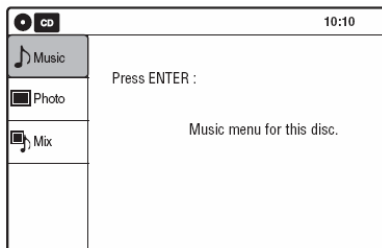

Dacă introduceți un disc DATA CD/DATA DVD care conține numai fișiere audio MP3, apare fereastra „Music”. Treceți la pasul 4.

3 Selectați „Music”, apoi apăsați ENTER.
Apare fereastra „Music”.

4 Selectați un album, apoi apăsați ENTER.

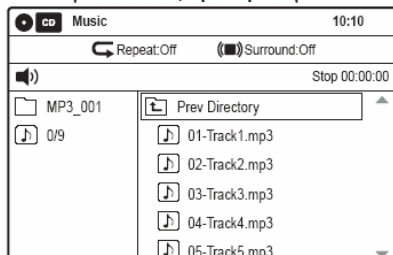

5 Selectați o pistă, apoi apăsați ENTER.

Redarea pornește începând de la pista selectată. Atunci când este redată o pistă sau un album, titlul este arătat într-o casetă.

Pentru a opri redarea

Apăsați .

Pentru întreruperea temporară a redării (pauză)

Apăsați .

Pentru repornirea redării, apăsați  sau .

Pentru redarea repetată

Apăsați repetat REPEAT în timpul redării.

„Off”: nu este activată redarea repetată.

„File”: repetarea pistei curente.

„Folder”: repetarea albumului curent.

Pentru a reveni la afișarea precedentă

Apăsați .

Pentru comutarea între pistele audio MP3 și fișierele imagine JPEG.

Apăsați , apoi apăsați TOP MENU.

Sfat util

Atunci când redarea tuturor pistelor audio MP3 din interiorul unui album se încheie, recorderul se oprește.

Redarea fișierelor imagine JPEG

Puteți reda fișiere imagine JPEG de pe discuri DATA CD sau DATA DVD.

1 Apăsați DVD pentru acționarea DVD recorderului

2 Introduceți un disc DATA CD/DATA DVD în sertarul pentru discuri.

Atunci când introduceți un disc DATA CD/DATA DVD care conține piste audio MP3 și fișiere imagine JPEG, este afișată o fereastră pentru selectarea tipului de media. Atunci când selectați „Mix”, puteți viziona o prezentare de diapozitive („slide show”) cu sunet (pag.49).

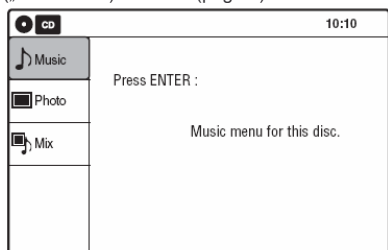

Dacă introduceți un disc DATA CD/DATA DVD care conține numai fișiere imagine JPEG, apare fereastra „Photo”. Treceți la pasul 4.

3 Selectați „Photo”, apoi apăsați ENTER.

Apare fereastra „Photo”.

4 Selectați un director, apoi apăsați ENTER.

Informații referitoare la directoare

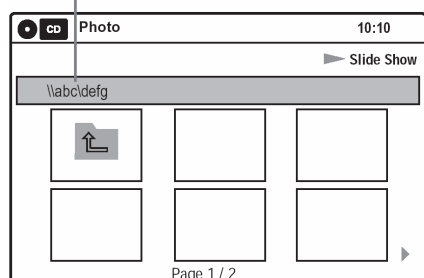

Pentru afișarea paginii următoare/anterioare, apăsați **◀◀ / ▶▶**

5 Selectați un fișier imagine, apoi apăsați ENTER.

Imaginea selectată este afișată pe întreg ecranul.

Pentru afișarea imaginii următoare/anterioare, apăsați **◀◀ / ▶▶**

În partea de sus a ecranului apar următoarele icone de meniu:

: revenire la fereastra „Photo”.

: pornire prezentare de diapozitive, Slide Show (pag.49).

: rotire imagine (pag.49)

: marire imagine (zoom) (pag.44)

Apăsați **TOOLS** pentru activarea/dezactivarea iconitelor de meniu.

Pentru redarea unei prezentări de diapozitive (slide show)

1 Apăsați **◀ / ▶** pentru a selecta , apoi apăsați ENTER.

Apare meniul „Slide Show Speed”.

: redare lentă (Slow)

: redare la viteza normală (Normal)

: redare rapidă (Fast)

2 Apăsați **◀ / ▶** pentru a selecta viteza de redare dorită, apoi apăsați ENTER.

Prezentarea de diapozitive, Slide Show, pornește începând cu imaginea selectată. Pentru a opri redarea, apăsați **■**.

Pentru rotirea imaginii selectate

Apăsați **◀ / ▶** pentru a selecta , apoi apăsați ENTER. La fiecare apăsare a tastei ENTER, imaginea este rotită cu 90°.

Pentru mărirea unei imagini

Apăsați **◀ / ▶** pentru a selecta , apoi apăsați ENTER. La fiecare apăsare a tastei ENTER, mărirea se schimbă după cum urmează:
2x → 4x → 2x → normal

Pentru a reveni la afișarea precedentă

Apăsați RETURN.

Pentru comutarea între piste audio MP3 și fișierele imagine JPEG.

Apăsați **■**, apoi apăsați **TOP MENU**.

Sfat util

Puteți de asemenea porni redarea de diapozitive, Slide Show, apăsând tasta **▶** la pasul 5 de mai sus.

Note

- În timpul vizionării imaginii marite, nu puteți utiliza tastele **↑ / ↓ / ◀ / ▶** pentru mișcarea pe ecran a imaginii.
- Redarea diapozitivelor, Slide Show, se poate desfășura numai într-o singură direcție.
- Nu puteți efectua operațiunile de rotire sau de marire (zoom) în timpul prezentării de diapozitive.
- Dacă selectați în timp ce este afișată imaginea rotită, imaginile din fereastra „Photo” nu vor fi rotite.

Vizionarea unei prezentări de diapozitive („slide show”) cu sunet

Dacă pe un disc se află atât piste audio MP3, cât și fișiere imagine JPEG, puteți viziona o prezentare de diapozitive („slide show”), însoțită de sunet.

1 Apăsați DVD pentru acționarea DVD recorderului

2 Introduceți în sertarul pentru discuri un disc DATA CD/DATA DVD care conține atât piste audio MP3, cât și fișiere imagine JPEG..

Este afișată fereastra pentru selectarea tipului de media.

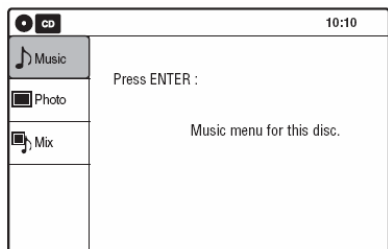

3 Selectați „Mix”, apoi apăsați ENTER.

Apare fereastra „Music”.

4 Selectați un album, apoi apăsați ENTER.

5 Selectați o pistă, apoi apăsați ENTER.

Redarea pornește de la pista selectată și este afișată o fereastră prin care vi se solicită confirmarea.

6 Selectați „Yes”, apoi apăsați ENTER.

Apare fereastra „Photo”.

7 Selectați directorul pe care doriți să-l vizionați, apoi apăsați ENTER.

8 Apăsați ► pentru pornirea prezentării de diapozitive („slide show”).

Apare meniul „Slideshow Speed” (viteza de derulare a diapozitivelor).

9 Apăsați ◀/▶ pentru selectarea vitezei de derulare a diapozitivelor, apoi apăsați ENTER

Pornește prezentarea cu sunet a diapozitivelor.

Pentru a opri prezentarea de diapozitive („slide show”)

Apăsați ■.

☞ Sfaturi utile

- Atunci când redați fișiere imagine JPEG, puteți utiliza de asemenea meniul afișat pe ecran. Pentru detalii, a se vedea „Redarea fișierelor imagine JPEG” (pag.48).
- Prezentarea de diapozitive („Slide show”) este repetată până la oprirea redării MP3.
- Pentru redarea repetată a prezentării de diapozitive cu sunet, selectați mai întâi „No” la pasul 6 de mai și apăsați repetat REPEAT (pag.48). Apoi porniți din nou de la pasul 5.

Despre pistele audio MP3 și despre fișierele imagine JPEG

MP3 este o tehnologie de compresie audio care satisface cerințele reglementate de ISO/IEC MPEG.

JPEG este o tehnologie de compresie a imaginilor.

Pot fi redată discuri DATA CD (discuri CD-ROM/CD-R/CD-RW), sau DATA DVD (DVD-ROM/DVD+RW/DVD-RW/DVD+R/DVD-R) înregistrate în format MP3 (MPEG1 Audio Layer 3) și în format JPEG.

Rețineți faptul că acest recorder poate reda doar discuri DATA CD al căror format logic est ISO9660 Nivel1/Nivel2 sau Joliet și discuri DATA DVD în format UDF (Universal Disk Format).

Pentru detalii referitoare la formatul de înregistrare, consultați instrucțiunile de utilizare care însoțesc driverule de disc și software-ul de înregistrare (nu este livrat).

Notă

Este posibil ca recorderul să nu poată reda anumite discuri DATA CD sau DATA DVD create în format Packet Write.

Piste audio MP3 și fișiere imagine JPEG pe care acest recorder le poate reda

Acest recorder poate reda următoarele piste și fișiere:

- piste audio MP3 (MPEG1 Audio Layer 3)
- piste audio MP3 cu extensia „.MP3”.
- fișiere imagine JPEG cu extensia „.JPEG” sau „.JPG”.

💡 Sfaturi utile

- Dacă adăugați numere (01, 02, 03, etc.) în fata numelui fișierelor, fișierele vor fi redată în această ordine numerică.
- Deoarece durează un timp mai lung până la pornirea redării în cazul discurilor cu o structură arborescentă cu multe ramuri, este recomandat să nu creați albume cu mai mult de 2 ramuri.

Note

- Unele discuri DATA CD sau DATA DVD nu pot fi redată pe acest recorder, în funcție de formatul fișierelor.
 - Poate fi redată numai o singură sesiune a unui disc DATA-DVD multi-sesiune.
 - Pot fi afișate numai literele alfabetului și cifrele. Orice alte caractere sunt afișate sub forma unui asterisc.
 - Recorderul va reda orice fel de date care au extensia „.MP3”, chiar dacă aceste date nu sunt în format MP3. Redarea unor astfel de date poate produce un zgomot puternic care poate distruge boxele audio ale sistemului dumneavoastră.
 - Acest recorder nu este conform cu formatul MP3PRO.
 - Recorderul poate recunoaște până la 499 piste audio MP3 în interiorul unui singur album. Este posibil ca recorderul să nu poată recunoaște unele discuri, în funcție de echipamentul utilizat pentru înregistrare, sau de condiția discului.
 - Recorderul poate reda piste audio MP3 înregistrate la următoarele frecvențe de eșantionare: 32kHz, 44,1kHz, 48kHz.
 - Tag-urile ID3 nu pot fi afișate.
 - Dacă adăugați extensia „.JPG” sau „.JPEG” unor date care nu sunt în format JPEG, va apărea un mesaj care indică faptul că respectivul format nu este suportat.
 - În funcție de disc, sau de dimensiunea fișierelor imagine, este posibil să dureze ceva timp până când va porni redarea.
 - Recorderul poate recunoaște până la 999 fișiere imagine JPEG în interiorul unui singur director. Este posibil ca recorderul să nu poată recunoaște unele discuri, în funcție de echipamentul utilizat pentru înregistrare, sau de condiția discului.
 - Nu sunt suportate fișiere imagine JPEG în format progresiv sau comprimate „lossless”.
 - Dimensiunea imaginii care poate fi afișată de acest recorder este limitată pe latime la 32...7680 pixeli și pe înalțime la 32...8192 pixeli.
 - Nu sunt suportate fișiere imagine JPEG conforme formatului DCF*.
- * DCF= „Design rule for Camera File system”: standarde de imagine pentru camere digitale, reglementate de JEITA (Japan Electronics and Information Technology Industries Association).

Redarea fișierelor video DivX®

DATA CD DATA DVD

Puteți reda fișiere video DivX de pe discuri DATA CD (discuri CD-ROM/CD-R/CD-RW), sau DATA DVD (DVD-ROM / DVD+RW / DVD-RW / DVD+R / DVD-R).

Sfat util

Detalii referitoare la redarea unui disc CD/DVD care conține piste audio MP3 sau fișiere imagine JPEG puteți afla la secțiunea „Redarea pistelor audio MP3 și a fișierelor imagine JPEG”, de la pag.47.

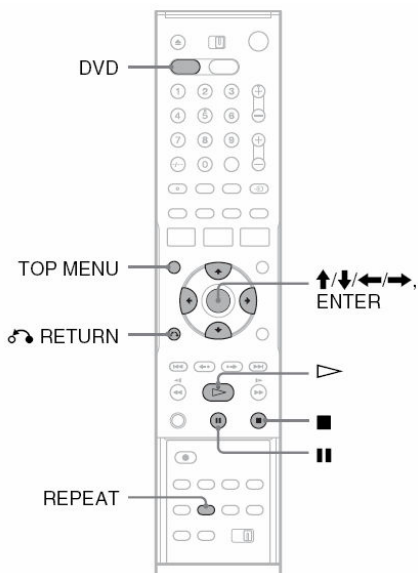

1 Apăsați DVD pentru acționarea DVD recorderului

2 Introduceți un disc DATA CD/DATA DVD în sertarul pentru discuri.

Atunci când introduceți un disc DATA CD/DATA DVD care conține piste audio MP3, fișiere imagine JPEG și fișiere video DivX, este afișată o fereastră pentru selectarea tipului de media.

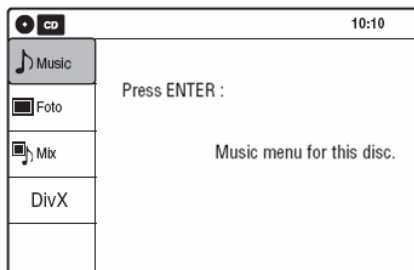

Dacă introduceți un disc DATA-CD/DATA-DVD care conține numai fișiere video DivX, apare fereastra „DivX”. Treceți la pasul 4.

3 Selectați „DivX”, apoi apăsați ENTER.

Apare fereastra „DivX”.

4 Selectați un album, apoi apăsați ENTER.

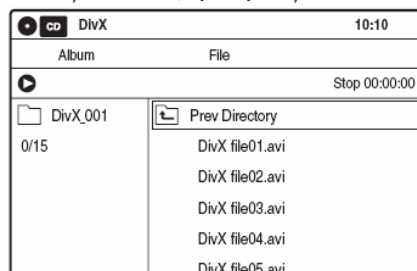

5 Selectați un fișier , apoi apăsați ENTER.

Începe redarea.

Detalii referitoare la opțiunile de redare puteți afla la pag.38.

Pentru a opri redarea

Apăsați ■.

Apare din nou lista de fișiere video DivX.

Pentru întreruperea temporară a redării (pauză)

Apăsați ||.

Pentru repornirea redării, apăsați ▷ sau ||.

Pentru redarea repetată

Apăsați repetat REPEAT în timpul redării.

„Off”: nu este activată redarea repetată.

„File”: repetarea pistei curente.

„Album”: repetarea albumului curent.

„A-B” (redarea repetată a unei porțiuni A-B): este redat repetat un pasaj precizat (pag.43).

Pentru a reveni la afișarea precedentă

Apăsați ↶ RETURN.

Pentru afișarea din nou a ferestrei care permite alegerea tipului de media.

Apăsați de două ori ■, apoi apăsați TOP MENU.

Sfaturi utile

- Unele fișiere video DivX conțin o funcție de meniu cu ajutorul căreia puteți efectua căutarea unui capitol, sau puteți efectua schimbarea sunetului ori a subtittulului, etc. Atunci când pe ecranul TV apare un meniu, urmați instrucțiunile din meniu. Opțiunile de meniu și funcțiile disponibile pot diferi de la un fișier video la altul.
- Opțiunile de redare, precum subtitturile, pista sonoră, etc. pot fi schimbate cu ajutorul meniului TOOLS (pag.11).

- Recorderul nu poate reda fișiere video DivX mai mari de 720 (lățime) x 576 (înălțime)/2GB.
- Este posibil ca uneori redarea unor discuri CD/DVD să nu se poată face normal. Spre exemplu, imagine poate fi de slabă definiție, redarea cu întreruperi de ton, etc.
- Nu este garantată redarea ireproșabilă a fișierelor DivX cu durata mai mare de zece ore.
- Unele discuri DATA-CD sau DATA-DVD în format „Packet Write” este posibil să nu poată fi redat pe acest recorder. În funcție de disc este posibil să dureze ceva timp până când pornește redarea.
- În cazul unor fișiere video DivX este posibil ca imaginea să apară cu întreruperi sau cu definiție redusă. În acest caz se recomandă o rată mai mică a biților pentru fișier. Dacă sunetul se aude necorespunzător, formatul audio recomandat este MP3. Rețineți însă faptul că acest recorder nu suportă formatul WMA (Windows Media Audio).
- În cazul unor fișiere video DivX sunetul nu este sincronizat cu imaginea de pe ecran.
- Recorderul poate recunoaște un număr de până la 1499 fișiere de pe un disc CD/DVD. Rețineți faptul că în anumite cazuri nu mai este respectată ordinea de redare stabilită prin software la realizarea fișierului video DivX. Acesta este cazul atunci când pe un disc există mai mult de 500 albume sau când într-un singur album există mai mult de 499 fișiere video DivX.

Despre fișierele video DivX

DivX® este o tehnologie de compresie a fișierelor video, dezvoltat de DivXNetworks, Inc.

Acest produs este un produs oficial DivX® Certified.

Pot fi redat discuri DATA CD (discuri CD-ROM/CD-R/CD-RW), sau DATA DVD (DVD-ROM/DVD+RW/DVD-RW/DVD+R/DVD-R) care conțin fișiere video DivX. Rețineți faptul că discurile trebuie CD/DVD să fie înregistrate în format ISO9660 Nivel1, Nivel2, sau Joliet, iar discurile DATA DVD în format UDF (Universal Disk Format), pentru ca recorderul să poată recunoaște fișierele.

Pentru detalii referitoare la formatul de înregistrare, consultați instrucțiunile de utilizare care însoțesc driverele CD/DVD și software-ul de înregistrare (nu este livrat).

Codul de înregistrare

Alegeți codul de înregistrare al fișierelor video DivX pentru acest recorder, din meniul de configurare „Features” (pag.121).

Pentru mai multe informații, vizitați pagina de Internet <http://www.divx.com/vod>

Sfaturi utile

- Dacă adăugați numere (01, 02, 03, etc.) în fața numelui fișierelor, fișierele vor fi redat în această ordine numerică.
- Deoarece în cazul discurilor cu mai multe ramificații durează mai mult până la pornirea redării, vă recomandăm să nu utilizați mai mult de două ramificații pentru instalarea albumelor.

Note

- Este posibil ca unele discuri DATA-CD și DATA-DVD să nu poată fi redat cu acest recorder, în funcție de formatul de înregistrare.
- Poate fi redată numai o singură sesiune a unui disc DATA-DVD multi-sesiune.
- Pentru numele albumelor și fișierelor pot fi utilizat numai literele alfabetului și cifre. Toate celelalte caractere sunt afișate ca „*” (steluță).
- Recorderul poate reda fișiere video DivX care au extensia „.AVI” sau „.DIVX”. Recorderul nu va reda fișiere care au extensia „.AVI” sau „.DIVX”, dacă acestea nu conțin fișiere video.
- Recorderul nu va putea reda totuși fișiere video DivX obținute prin combinarea a două sau mai multe fișiere DivX.

Afișarea duratei de redare (Playing Time) și a informațiilor referitoare la redare (Play Information)



Puteti verifica informatiile despre disc, precum durata de redare, modul de inregistrare și spatiul rămas liber pe disc.

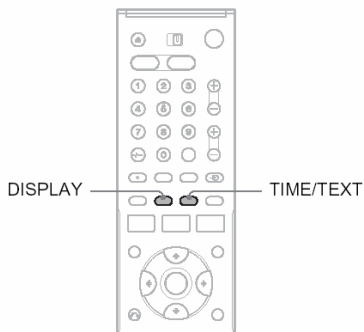

Apăsați DISPLAY.

Pe ecran sunt afisate informatii. După fiecare apăsare a tastei, informația afisată se schimbă după cum urmează:

Informatii despre disc și despre caseta/data si ora

↓
Numai informatii despre disc

↓
Nu se afișează nimic

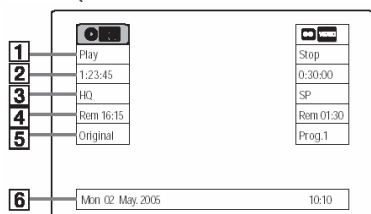

◆ DVD

- 1 Status redare
- 2 Durata de redare
- 3 Mod de inregistrare
- 4 Spatiu liber rămas pe disc (in mod stop)
Durata rămasă pentru titlul curent (in timpul redării*¹)

5 Poziția programului sau sursa de intrare*²

6 Data și ora

*¹ Apare și în mod stop la activarea continuării redării (pag.43).

*² Tipul titlului (Original sau Playlist) pentru discurile DVD-RW (mod VR)

Vizualizarea informațiilor afișate pe display-ul panoului frontal

Informațiile pot fi vizionate pe display-ul situat pe panoul frontal.

Apăsați repetat TIME/TEXT

Afișarea diferă în funcție de tipul discului, sau de staturul redării.

Exemplu: dacă este redat un DVD

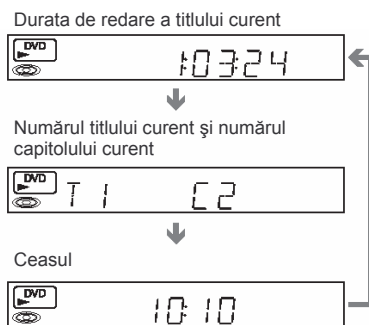

Exemplu: Atunci când este oprit un DVD

- Ceasul
- ↓
- Numărul titlului și al capitolului curent
- ↓
- Spațiul rămas pe disc
- ↓
- Poziția programului sau sursa de intrare

Exemplu: Atunci când este oprit un CD

- Durata de redare a pistei curente
- ↓
- Numărul pistei curente
- ↓
- Ceasul

Înregistrarea discurilor DVD

Înainte de înregistrare

Înainte de a porni la efectuarea unei înregistrări...

- Acest recorder permite efectuarea de înregistrări pe diferite discuri. Selecția tipului discului, în conformitate cu necesitățile dumneavoastră (pag.32).
- Verificați dacă pe disc există suficient spațiu pentru înregistrare (pag.53). Pentru discuri DVD+RW și DVD-RW puteți elibera spațiu pe disc prin ștergerea titlurilor (pag.67).

☞ Sfat util

Pentru redarea pe un alt echipament a unui disc înregistrat pe acest recorder, discul trebuie finalizat (pag.104)

Note

- Înregistrările temporizate, Timer recording, nu vor fi efectuate dacă recorderul este pornit (pag.58). Funcționarea recorderului se oprește automat după încheierea unei înregistrări.
- Viteza de înregistrare pe acest recorder este 1x.
- Acest recorder folosește un singur tuner, partajat atât pentru DVD recorder, cât și pentru VCR. Nu puteți înregistra în același timp programe diferite pe un disc DVD și pe o casetă VHS.

Modul de înregistrare

Ca și la modulele de înregistrare SP sau LP ale unui VCR, acest recorder are opt moduri diferite de înregistrare.

Selecțiați un mod de înregistrare, în conformitate cu durata și calitatea imaginii dorite. De exemplu, dacă prioritatea dumneavoastră nr.1 este calitatea imaginii, selecțiați modul HQ (**H**igh **Q**uality = înaltă calitate). Dacă însă prioritatea dumneavoastră nr.1 este durata înregistrării, una dintre opțiunile posibile ar putea fi modul SLP (**S**uper **L**ong **P**lay). Rețineți faptul că durata de înregistrare din tabelul următor reprezintă un ghid aproximativ.

Apăsați repetat REC MODE pentru comutarea modurilor de înregistrare.

Aș dori ca imaginea înregistrată să fie de cea mai bună calitate, așadar voi selecta HQ



| Mod de înregistrare | Durata de înregistrare (minute) |
|-----------------------|---------------------------------|
| HQ (High Quality) | 60 |
| HSP ↑ | 90 |
| SP (modul standard) | 120 |
| LSP ↓ | 150 |
| ESP ↓ | 180 |
| LP ↓ | 240 |
| EP ↓ | 360 |
| SLP (de durată lungă) | 480 |

☞ Sfat util

Mai jos sunt date duratele aproximative de redare pentru discurile DVD+R DL (Double Layer):

HQ: 1oră 48minute
HSP: 2ore 42minute
SP: 3ore 37minute
LSP: 4ore 31minute
ESP: 5ore 25minute
LP: 7ore 14minute
EP: 10ore 51minute
SLP: 14ore 28minute

Note

Situațiile de mai jos pot cauza ușoare inexactități ale timpului de înregistrare.

- Înregistrarea unui program care este slab recepționat, sau un program sau sursă video cu slabă calitate a imaginii.
- Înregistrarea pe un disc care a fost deja editat.
- Înregistrarea doar a unor imagini statice sau doar a sunetului.

Înregistrarea programelor stereo sau bilingve

Acest recorder recepționează și înregistrează automat programele stereo sau bilingve, bazate pe sistemele de sunet ZWEITON sau NICAM.

Pe un disc DVD-RW (mod VR) pot fi înregistrate atât sunetul principal, cât și sub-sunetele. Apăsați tasta  (audio) pentru a comuta între sunetul principal și sub-sunet, pe parcursul redării discului. Pe DVD+RW, DVD-RW (mod Video), DVD+R sau DVD-R poate fi înregistrată doar o singură pistă sonoră la un moment dat (fie sunetul principal, fie sub-sunetul). Selecțiați pista sonoră utilizând Setup Display înainte de pornirea înregistrării. Setăți „DVD Bilingual Rec.” pe „Main” (opțiunea implicită), sau „Sub”, în meniul de configurare „Features” setup (pag.121)

Sistemul ZWEITON (sistemul stereo german)

Dacă este recepționat un program stereo sau bilingv ZWEITON, pe display-ul de pe panoul frontal apare „STEREO”.

Sistemul NICAM

Dacă este recepționat un program stereo sau bilingv NICAM, pe display-ul de pe panoul frontal apare „STEREO” și „NICAM”.

Pentru a recepționa un program NICAM; aveți grijă să setați „Manual Set” - „Tuner Audio” al „Tuner Preset” setup, pe „NICAM” (opțiunea implicită) (pag.112). Dacă sunetul recepționat de la transmitătorul NICAM nu se aude clar, selectați „Standard”.

Sfat util

Puteți selecta audio (principal sau sub) în timpul înregistrării programelor bilingve, utilizând tasta  (audio). Acest lucru nu va afecta sunetul înregistrat.

Imagini care nu pot fi înregistrate

Imaginile protejate împotriva copierii nu pot fi înregistrate pe acest recorder. Când recorderul recepționează un semnal „copy guard”, el se va opri

| Semnale de control al copierii | Discuri pe care se pot face înregistrări |
|--------------------------------|--|
| Copy-Free | +RW -RWVR -RWVideo |
| | +R -RVR -RVideo |
| Copy-Once | -RWVR Ver.1.1 cu CPRM* Ver.1.2 cu CPRM* |
| | -RVR Ver.2.0 cu CPRM* Ver.2.1 cu CPRM* |
| | Nu se pot face înregistrări |
| Copy-Never | Nu se pot face înregistrări |

* Discul înregistrat poate fi redat numai pe un echipament compatibil CPRM (pag.32).

Formatarea unui disc DVD nou

Discurile noi , neformate, sunt automat formate atunci când sunt introduse pentru prima oară în recorder.

Pentru discurile DVD-RW, puteți selecta un format de înregistrare (mod VR sau mod Video), în conformitate cu necesitățile dumneavoastră (pag.32)

- Discurile DVD-RW noi, neutilizate, sunt automat formate în conformitate cu setările stabilite în meniul de configurare „Features” (pag.120).
- Discurile DVD-R noi, neutilizate, sunt automat formate în mod Video. Dacă doriți formatarea în mod VR, modificați formatul de înregistrare în meniul „Setări pentru disc” (pag.79).

Note

- Pe același disc DVD-RW/DVD-R nu pot fi făcute înregistrări și în mod VR și în mod Video.
- În cazul discurilor DVD-RW formatul de înregistrare poate fi schimbat prin reformatarea discului (pag.79).
- În cazul discurilor DVD-R deja utilizate, formatul de înregistrare nu mai poate fi schimbat.
- Recorderul înregistrează pe discuri DVD-R noi în mod Video câtă vreme nu ați formatat mai întâi discul în mod VR.

Înregistrarea fără timer a discurilor DVD

+RW -RWVR -RW_{video} +R -RVR -R_{video}

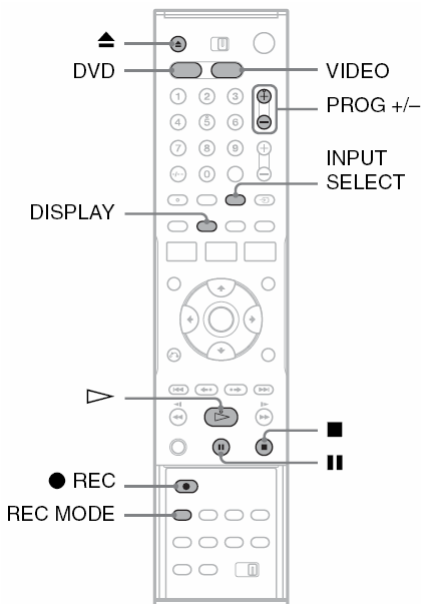

- 1 Apăsați tasta DVD pentru a acționa DVD recorderul.
- 2 Apăsați ▲ (open/close) și așezați pe platanul pentru disc un disc pe care se pot face înregistrări.

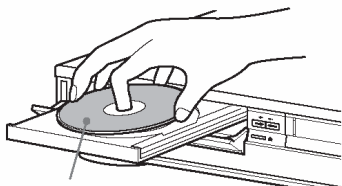

Orientare în jos a feței de pe care faceți redarea.

- 3 Apăsați ▲ pentru închiderea sertarului pentru disc.

Așteptați până când „LOAD” dispăre de pe display-ul panoului frontal.

Discurile care nu au mai fost niciodată utilizate vor fi automat formate. Pentru informații referitoare la modul de înregistrare pentru discurile DVD-RW/DVD-R (mod VR sau mod Video), a se vedea „Formatarea unui disc nou” (pag.55).

- 4 Apăsați repetat PROG+/- sau INPUT SELECT pentru a selecta poziția programului sau sursa de intrare pe care doriți să o înregistrați.

- 5 Apăsați repetat REC MODE pentru a selecta modul de înregistrare.

La fiecare apăsare a acestei taste, afișarea de pe ecranul TV se schimbă după cum urmează:

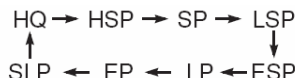

Pentru mai multe detalii referitoare la modul de înregistrare, a se vedea pag.54.

- 6 Apăsați ● REC.

Pornește înregistrarea.

Înregistrarea continuă până când opriți înregistrarea, sau până când discul se umple.

Pentru a opri înregistrarea

Apăsați ■.

Rețineți faptul că s-ar putea să dureze câteva secunde până când recorderul va opri înregistrarea.

Pentru a întreruperea temporară a înregistrării (pauză)

Apăsați ■■.

Pentru a reporni înregistrarea, apăsați din nou această tastă.

Pentru a viziona o casetă video VHS în timp ce este efectuată o înregistrare

Apăsați tasta VIDEO pentru acționarea videorecorderului (VCR), introduceți o casetă video VHS, apoi apăsați ▷.

💡 Sfaturi utile

- Pentru redarea pe un alt echipament a unui disc înregistrat pe acest recorder, finalizați discul. (pag.104).
- Pentru a selecta un anumit program, puteți utiliza tastele cu cifre ale telecomenzii. Introduceți numărul programului, apoi apăsați ENTER.
- Puteți selecta o sursă video de la mufele LINE, utilizând tasta INPUT SELECT.
- Puteți opri funcționarea televizorului pe durata înregistrării. Dacă utilizați un decoder, aveți grijă ca acesta să rămână pornit.

Note

- Înregistrarea nu pornește imediat după apăsarea tastei ●REC.
- Nu puteți schimba modul de înregistrare în timpul înregistrării sau în timpul pauzei de înregistrare.
- În cazul unei căderi a tensiunii de alimentare, programul pe care îl înregistrați este posibil să fie șters.
- În timpul înregistrării nu puteți schimba programul sau sursa de intrare.
- Nu puteți privi un program PAY-TV/Canal Plus în timpul înregistrării unui alt program PAY-TV/Canal Plus.

Înregistrarea utilizând funcția Quick Timer (One-touch Timer Recording)

Puteți seta recorderul să înregistreze pe durate care pot fi prelungite cu câte 30 minute.

1 Apăsați tasta DVD pentru a acționa DVD recorderul.

2 Apăsați repetat ●REC pentru a stabili durata. La fiecare apăsare, durata crește cu câte 30 de minute, până la valoarea maximă de opt ore (12 ore pentru discuri DVD+R DL (Double Layer)).

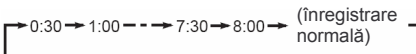

Indicatoarele „☺” și „OTR” se aprind iar durata de înregistrare rămasă este afișată pe display-ul de pe panoul frontal.

Atunci când numărătorul ajunge la „0:00”, recorderul oprește înregistrarea și trece în standby.

Pentru a anula Quick Timer

Apăsați repetat ●REC până când numărătorul apare pe display-ul de pe panoul frontal. Recorderul revine la modul de înregistrare normal.

Pentru a opri înregistrarea

Apăsați de două ori ■. Rețineți faptul că este posibil să dureze câteva secunde până când înregistrarea va fi oprită.

Verificarea statusului discului în timpul înregistrării

Puteți verifica informațiile privitoare la înregistrare, precum durata de înregistrare sau tipul discului.

Apăsați DISPLAY în timpul înregistrării.

Apar informațiile referitoare la înregistrare.

Apăsați repetat această tastă, pentru schimbarea informațiilor afișate (pag.53)

| | |
|---|-----------|
| 1 | ● DVD |
| 2 | Record |
| 3 | 0:00:03 |
| 4 | HQ |
| 5 | Rem 02:28 |
| 6 | Prog. 1 |

- 1 Tipul discului
- 2 Status înregistrare.
- 3 Durata de înregistrare efectuată
- 4 Mod de înregistrare
- 5 Spațiul liber rămas pe disc (durata rămasă)
- 6 Poziția programului sau sursa de intrare

💡 Sfat util

Informațiile pot de asemenea vizualizate și pe display-ul de pe panoul frontal. Apăsați repetat TIME/TEXT pentru schimbarea afișării pe display. Rețineți faptul că TIME/TEXT nu este operațională pe durata One-touch Timer Recording.

Crearea capitolelor în interiorul unui titlu

Recorderul va diviza automat o înregistrare (un titlu) în mai multe capitole, prin inserarea marcajelor de capitol la intervale de 5 sau 15 minute pe parcursul înregistrării. Selectați intervalul, „5 min” (valoare implicită), sau „15 min” în „DVD Auto Chapter” de la „Features” Setup (pag.120).

Dacă nu doriți divizarea titlurilor, selectați „Off”.

💡 Sfat util

Puteți crea manual capitole atunci când redați discuri DVD+RW, DVD-RW (mod VR), sau DVD-R (mod VR) (pag.70).

Înregistrarea temporizată Timer Recording (Standard/ ShowView) a discurilor DVD

+RW -RWVR -RWVideo +R -RVR -RVideo

Puteți seta timerul pentru un total de 12 programe, în total cu DVD timer recording și cu VCR timer recording, cu până la o lună de zile în avans.

Rețineți faptul că durata maximă de înregistrare pentru un singur titlu este de 12 ore. Conținutul existând dincolo de această durată nu va fi înregistrat.

Există două metode de setare a timerului: metoda standard și metoda ShowView.

- Standard: setarea manuală a date, duratei și a poziției programului.
- ShowView: introduceți numărul ShowView destinat fiecărui program TV (pag.60).

Notă

Recorderul trebuie să fie în stand-by pentru ca înregistrarea temporizată, timer recording, să poată fi efectuată.

Setarea manuală a timerului (Standard)

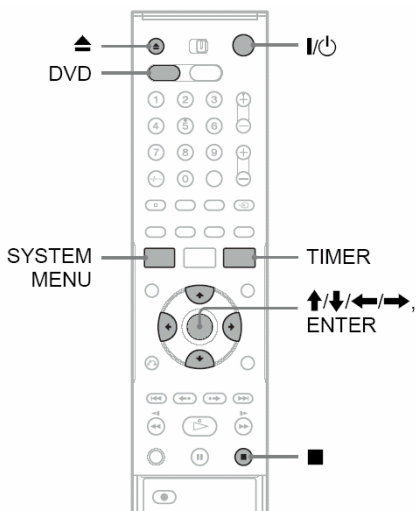

1 Apăsați tasta DVD pentru a acționa DVD recorderul.

2 Apăsați și așezați pe platan un disc pe care pot fi făcute înregistrări.

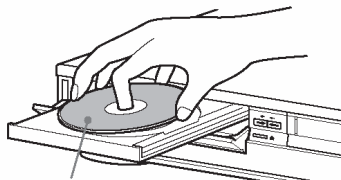

Orientare în jos a feței pe care faceți înregistrări.

3 Apăsați din nou pentru închiderea sertarului discului.

Așteptați până când de pe display-ul de pe panoul frontal dispăre „LOAD”.

Discurile DVD noi, neutilizate, sunt automat formate.

Informații referitoare la formatul de înregistrare al discurilor DVD-RW/DVD-R (mod VR sau mod Video) puteți găsi la „Formatarea discurilor noi” de la pag. 55.

4 Apăsați TIMER.

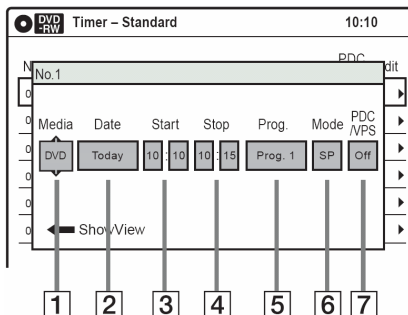

- Dacă apare meniul de programare a timerului, Timer programming (ShowView), apăsați pentru comutarea display-ului pe „Standard”.

5 Selectați o opțiune utilizând și ajustați cu ajutorul .

- 1** „Media”: selectați „DVD”
- 2** „Date”: Setarea datei, utilizând tasta . Pentru înregistrarea aceluiași program în fiecare zi, sau în aceeași zi a fiecărei săptămâni, apăsați . Articolul se schimbă după cum urmează:
Today (astăzi) ↔ Sun-Sat (de duminică până sâmbătă) ↔ Mon-Sat (de luni până sâmbătă) ↔ Mon-Fri (de luni până vineri) ↔ Sun (fiecare duminică) ↔ Mon (fiecare zi de luni) ↔... ↔ Sat (fiecare zi de sâmbătă) ↔ 1 lună mai târziu ↔ ... ↔ Today (astăzi)
- 3** „Start”: Setarea momentului pornirii.
- 4** „Stop”: Setarea momentului opririi.

- 5 „Prog.”: Selectarea poziției programului sau sursa de intrare.
- 6 „Mode”: Selectarea modului de înregistrare (pag.54).
Pentru utilizarea funcției Rec Mode Adjust (pag.59), selectați „AUTO”.
- 7 „PDC/VPS”: setarea funcției PDC/VPS. A se vedea „Despre funcția PDC/VPS” (pag.59).

- Dacă faceți o greșeală, selectați articolul și modificați setarea.

6 Apăsați ENTER.

Apare meniul Timer List (pag.63). Dacă setările timerului se suprapun, va apărea un mesaj. Pentru schimbarea sau anularea unei înregistrări temporizate, timer recording, selectați „Edit” din lista Timer List (pag.63).

7 Apăsați SYSTEM MENU pentru dezactivarea meniului.

8 Apăsați I/⏻ (on/standby) pentru oprirea funcționării recorderului.

Pe display-ul de pe panoul frontal se aprinde indicatorul ⏻ iar recorderul este pregătit pentru pornirea înregistrării.

Dacă indicatorul ⏻ se aprinde cu intermitență pe display-ul de pe panoul frontal, verificați dacă în aparat este introdus un disc pe care se pot face înregistrări și dacă pe disc este suficient spațiu liber pentru efectuarea înregistrării.

Pentru a opri înregistrarea

Apăsați de două ori ■.

Rețineți faptul că este posibil să dureze câteva secunde până când înregistrarea va fi oprită.

Dacă setările timerului se suprapun

Programul care începe primul are prioritate iar al doilea program pornește înregistrarea numai după ce primul program s-a terminat.

Dacă programele pornesc simultan, are prioritate primul program listat în meniu. Dacă momentul de final al unei setări și momentul de pornire al alteia coincid, începutul programului care pornește mai târziu va fi tăiat.

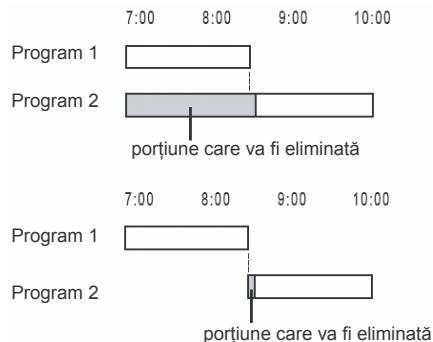

Pentru modifica sau pentru a anula înregistrarea temporizată, timer recording.

A se vedea „Modificarea sau anularea setărilor timerului pentru DVD (Timer List)” (pag.63).

Utilizarea funcției Rec Mode Adjust

Dacă spațiul rămas liber pe disc nu este suficient pentru înregistrarea curentă, recorderul ajustează automat modul de înregistrare. Selectați „AUTO” pentru „Mode” atunci când setați timerul.

Despre funcția PDC/VPS

În anumite sisteme de transmisie, semnalele PDC/VPS sunt transmise odată cu programele TV. Aceste semnale asigură faptul că înregistrarea va fi efectuată corect, indiferent de faptul că transmisia dorită are întârziere, pornește mai devreme, sau se întrerupe transmisia.

◆ Pentru utilizarea funcției PDC/VPS

Setați „PDC/VPS” pe „On” în pasul 5 de mai sus. Recorderul pornește scanarea canalului înainte ca înregistrarea să pornească.

Sfaturi utile

- Puteți reda programele înregistrate prin selectarea titlului programului din lista de titluri, Title List (pag.44).
- Puteți utiliza recorderul după setarea timer-ului. Apăsați pur și simplu **I/⏻** pentru a porni recorderul. Opriti funcționarea recorderului, pentru ca acesta să revină în standby de înregistrare, înainte de momentul pornirii înregistrării.
- Dacă momentul de pornire și poziția programului sau sursa de intrare aceleași, dar setările „Media” diferă, programul este înregistrat atât pe discul DVD cât și pe caseta video VHS.
- Puteți activa meniul de programare a timerului, din System Menu. Apăsați SYSTEM MENU pentru a selecta „Timer” și selectați „Timer-Standard”.

Note

- Pentru înregistrarea unui program de la satelit, porniți tunerul de satelit și selectați programul de satelit pe care doriți să-l înregistrați. Lăsați tunerul de satelit pornit până când recorderul termină înregistrarea. În cazul în care conectați un echipament cu o funcție timer, puteți utiliza funcția de înregistrare sincronizată, Synchro Rec (pag.62).
- Chiar dacă timerul este setat corect, înregistrarea temporizată nu se va efectua dacă este deja o altă înregistrare în curs, sau dacă se suprapune cu o setare a timer-ului, care are prioritate.
- Înainte de pornirea înregistrării temporizate, timer recording, „TIMER REC” se aprinde cu intermitență pe display-ul de pe panoul frontal.
- Recorderul trece automat în standby după ce înregistrarea temporizată, timer recording, s-a încheiat.
- Recorderul nu va înregistra programe care conțin semnale Copy-Never. Astfel de înregistrări se vor opri după câteva secunde.
- Începutul unor înregistrări este posibil să nu se facă dacă utilizați funcția PDC/VPS.

Înregistrarea programelor TV utilizând sistemul ShowView

Sistemul ShowView este o caracteristică ce simplifică setarea timerului. Introduceți doar numărul ShowView listat în ghidul programelor TV. Data, momentul și poziția canalului TV pe care se află programul dorit sunt setate automat. Verificați dacă sunt corect setate canalele în „Tuner Preset” Setup (pag.112).

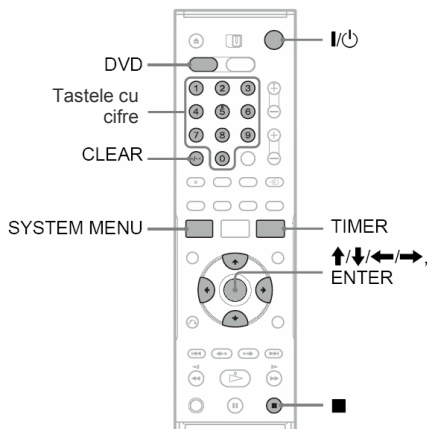

1 Apăsați tasta DVD pentru a acționa DVD recorderul.

2 Introduceți un disc pe care pot fi făcute înregistrări

Dacă selectați DVD, introduceți un disc DVD pe care se pot face înregistrări.

3 Apăsați TIMER.

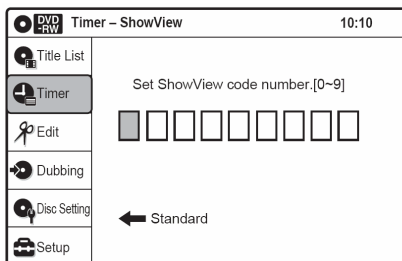

- Dacă apare meniul de programare a timerului, Timer programming (Standard), apăsați **←** pentru comutarea display-ului pe „ShowView”.

4 Apăsați tastele cu cifre pentru a introduce numărul ShowView

- Dacă faceți o greșeală, apăsați CLEAR și reintroduceți numărul corect.

5 Apăsați ENTER.

Apar setările pentru dată, momentul de pornire și cel de oprire, poziția programului, modul de înregistrare, setarea PDC/VPS (pag.59), etc.

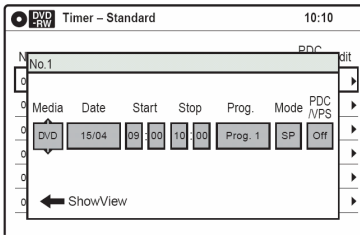

- Dacă doriți să schimbați setările, apăsați pentru a selecta articolul și apăsați pentru modificarea setării.

6 Selectați „DVD” pentru „Media”, apoi apăsați ENTER.

Apare meniul Timer List (pag.63). Dacă setările timer-ului se suprapun, va fi afișat un mesaj. Pentru modificarea sau anularea unei setări timer recording, selectați „Edit” din Timer List (pag.63).

7 Apăsați SYSTEM MENU pentru dezactivarea meniului.

8 Apăsați (on/standby) pentru a opri funcționarea recorderului.

Pe display-ul de pe panoul frontal se aprinde indicatorul iar recorderul este pregătit pentru pornirea înregistrării.

Dacă indicatorul se aprinde cu intermitență pe display-ul de pe panoul frontal, verificați dacă în aparat este introdus un disc pe care se pot face înregistrări și dacă pe disc este suficient spațiu liber pentru efectuarea înregistrării.

Pentru a opri înregistrarea

Apăsați de două ori .

Rețineți faptul că este posibil să dureze câteva secunde până când înregistrarea va fi oprită.

Dacă setările timerului se suprapun

A se vedea pag.59.

Pentru modifica sau pentru a anula înregistrarea temporizată, timer recording.

A se vedea „Modificarea sau anularea setărilor timerului pentru DVD (Timer List)” (pag.63).

Sfaturi utile

- Puteți reda programele înregistrate prin selectarea titlului programului din meniul Title List.
- Puteți utiliza recorderul după setarea timer-ului. Apăsați pur și simplu pentru a porni recorderul. Opritiți funcționarea recorderului, pentru ca acesta să revină în standby de înregistrare, înainte de momentul pornirii înregistrării temporizate.
- Dacă momentul de pornire și poziția programului sau sursa de intrare aceleași, dar setările „Media” diferă, programul este înregistrat atât pe discul DVD cât și pe caseta video VHS.
- Puteți activa meniul de programare a timerului, din System Menu. Apăsați SYSTEM MENU pentru a selecta „Timer” și selectați „Timer-ShowView”.

Note

- Pentru înregistrarea unui program de la satelit, porniți tunerul de satelit și selectați programul de satelit pe care doriți să-l înregistrați. Lăsați tunerul de satelit pornit până când recorderul termină înregistrarea. În cazul în care conectați un echipament cu o funcție timer, puteți utiliza funcția de înregistrare sincronizată, Synchro Rec (pag.62).
- Chiar dacă timerul este setat corect, înregistrarea temporizată nu se va efectua dacă este deja o altă înregistrare în curs, sau dacă se suprapune cu o setare a timer-ului, care are prioritate.
- Înainte de pornirea înregistrării temporizate, timer recording, „TIMER REC” se aprinde cu intermitență pe display-ul de pe panoul frontal.
- Recorderul trece automat în standby după ce înregistrarea temporizată, timer recording, s-a încheiat.
- Recorderul nu va înregistra programe care conțin semnale Copy-Never. Astfel de înregistrări se vor opri după câteva secunde.
- Începutul unor înregistrări este posibil să nu se facă dacă utilizați funcția PDC/VPS.

Înregistrarea de pe un echipament conectat, care are Timer (Synchro Rec)

+RW -RWVR -RWVideo +R -RVR -RVideo

Puteți seta recorderul pentru a înregistra automat programe de pe echipamentul conectat care are o funcție timer (de ex. un receptor de satelit). Conectați echipamentul la mufa LINE3/DECODER a recorderului, situată în partea din spate (pag.29) Când echipamentul conectat este pornit, recorderul pornește înregistrarea programului de la mufa LINE3/DECODER.

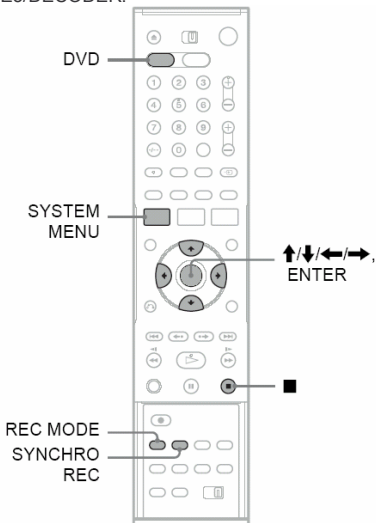

- 1 Apăsați tasta DVD pentru a acționa DVD recorderul.
- 2 Introduceți un disc pe care se pot face înregistrări.
- 3 Selectați linia de intrare audio.
În „Audio” setup, setați „Line Audio Input” pe „Stereo” sau „Bilingual” (pag.119).

4 Apăsați repetat REC MODE pentru a selecta modul de înregistrare.

La fiecare apăsare a acestei taste, afișarea de pe ecranul TV se schimbă după cum urmează:

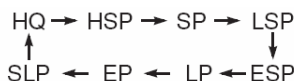

Pentru mai multe detalii referitoare la modul de înregistrare, a se vedea pag.54.

5 Apăsați SYSTEM MENU în timp ce recorderul este în mod stop.

6 Selectați „Setup”, apoi apăsați ENTER.

7 Selectați „Features”, apoi apăsați ENTER.

Apare meniul de configurări „Features”.

8 Selectați „Synchro Recording”, apoi apăsați ENTER.

9 Selectați „to DVD”, apoi apăsați ENTER.

10 Apăsați SYSTEM MENU pentru dezactivarea meniului.

11 Setati timerul de pe echipamentul conectat, pentru momentul la care doriți să înregistrați, apoi opriți funcționarea respectivului echipament.

12 Apăsați SYNCHRO REC.

Indicatorul SYNCHRO REC se aprinde pe panoul frontal. Recorderul este pregătit pentru începerea înregistrării sincronizate, Synchro Recording.

Recorderul pornește automat înregistrarea atunci când recepționează un semnal de intrare de la echipamentul conectat. Recorderul oprește înregistrarea atunci când funcționarea echipamentului conectat se oprește.

Pentru a opri înregistrarea

Apăsați de două ori .

Pentru a anula funcția Synchro Rec

Apăsați SYNCHRO REC înainte de pornirea înregistrării. Indicatorul SYNCHRO REC de pe panoul recorderului se stinge.

Dacă apăsați SYNCHRO REC în timpul înregistrării sincronizate, Synchro-Rec, înregistrarea se oprește, indicatorul SYNCHRO REC se stinge iar funcționarea recorderului se oprește.

Dacă setările timerului pentru Synchro-Recording se suprapun peste alte setări timer recording

Indiferent dacă programul este sau nu un program Synchro-Rec, prioritate are programul care pornește primul. Recorderul pornește înregistrarea celui de-al doilea program după trecerea a zece secunde de la terminarea primului program. Dacă momentul de final al unei setări coincide cu momentul de pornire ale unei alte setări timer setting, porțiunea de început a programului care începe mai târziu va fi tăiat.

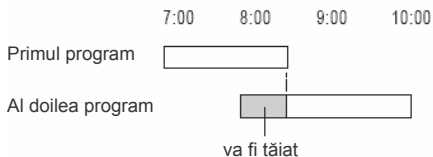

Note

- Recorderul pornește înregistrarea după detectarea unui semnal video de la echipamentul conectat. Începutul programului este posibil să nu se înregistreze, indiferent dacă recorderul este sau nu pornit.
- Pentru a utiliza echipamentul conectat în timp ce recorderul este în standby pentru Synchro-Rec, anulați modul standby prin apăsarea SYNCHRO REC. Pentru a reveni la modul standby, aveți grijă să opriți funcționarea echipamentului conectat și apăsați SYNCHRO REC înainte ca Synchro-Rec să pornească.
- Funcția Synchro Rec nu funcționează cu anumite tunere. Pentru detalii, consultați instrucțiunile de utilizare ale tunerului.
- În timp ce recorderul se află în standby pentru Synchro-Rec, funcția Auto Clock Set (pag.114) nu este operațională.
- După terminarea unei înregistrări, recorderul intră în mod standby pentru Synchro-Rec până când indicatorul SYNCHRO REC se stinge.
- Dacă Synchro-Rec pornește cu recorderul aflat deja în stare de funcționare, funcționarea recorderului se va opri atunci când înregistrarea se termină.
- Recorderul nu înregistrează programe cu semnale Copy-Never. Astfel de înregistrări se opresc după câteva secunde.

Modificarea sau anularea setărilor timerului pentru discurile DVD (Timer List)

+RW -RWVR -RWVideo +R -RVR -RVideo

Puteți modifica sau anula setările timerului utilizând meniul Timer List.

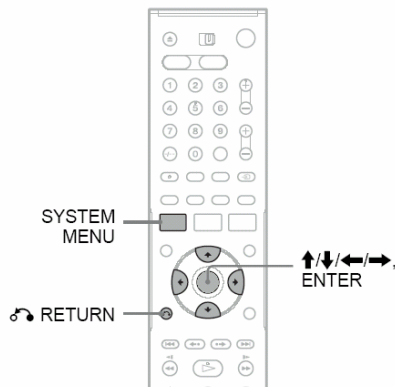

1 Apăsați SYSTEM MENU.

Apare sistemul de meniuri, Sstem Menu.

2 Selectați „TIMER”, apoi apăsați ENTER.

3 Selectați „TIMER LIST”, apoi apăsați ENTER.

| No | Media | Date | Start | Stop | Prog. | Mode | PDC AVPS | Edit |
|----|-------|-------|-------|-------|---------|------|-------------|------|
| 01 | DVD | 15/04 | 09:00 | 10:00 | Prog. 1 | SP | Off | ▶ |
| 02 | DVD | 30/04 | 09:15 | 09:45 | Prog. 2 | SP | Off | ▶ |
| 03 | --- | --/-- | --:-- | --:-- | ---- | --- | --- | ▶ |
| 04 | --- | --/-- | --:-- | --:-- | ---- | --- | --- | ▶ |
| 05 | --- | --/-- | --:-- | --:-- | ---- | --- | --- | ▶ |
| 06 | --- | --/-- | --:-- | --:-- | ---- | --- | --- | ▶ |

Informațiile timer-ului afișează data de înregistrare, momentul, modul de înregistrare, etc.

Dacă sunt mai mult de șase setări ale timer-ului, apăsați ↓ pentru afișarea următoarei pagini.

4 Selectați setarea timer-ului pe care doriți să o modificați sau să o anulați, apoi apăsați ENTER

Apare sub-meniul.

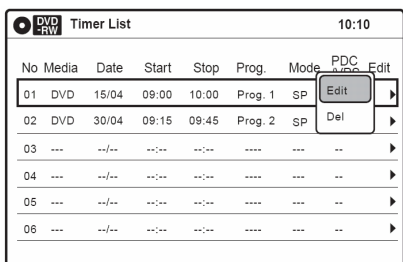

5 Selectați una dintre opțiuni, apoi apăsați ENTER

„Edit”: Modificarea setărilor timerului. Selectați un articol utilizând ←→ și ajustați cu ajutorul ↑↓. Apăsați ENTER.

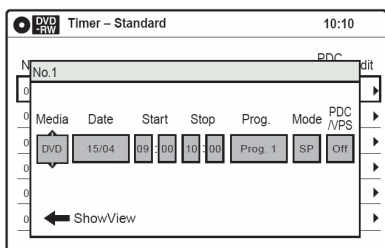

„Del”: Șterge setările timerului. Selectați „OK”, apoi apăsați ENTER atunci când vi se solicită confirmarea.

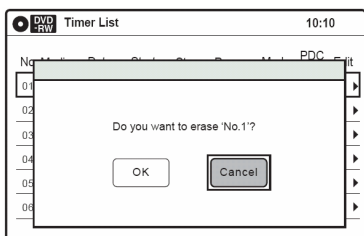

6 Apăsați SYSTEM MENU pentru dezactivarea Timer List.

Dacă rămâne vreo setare, opriți funcționarea recorderului, pentru a reveni la starea de standby pentru înregistrare.

Note

- Chiar dacă timerul este setat corect, înregistrarea temporizată nu se va efectua dacă este deja o altă înregistrare în curs, sau dacă se suprapune cu o setare a timer-ului, care are prioritate. Pentru aflarea priorităților, consultați informațiile de la pag.59.
- Nu pot fi schimbate setările timerului pentru o înregistrare aflată în curs de desfășurare.
- Timer List afișează ambele setări ale timerului, atât pentru DVD recorder, cât și pentru VCR.

Pentru a reveni la afișarea precedentă

Apăsați  RETURN.

Înregistrarea de pe un echipament conectat, care nu are Timer

+RW -RWVR -RWVideo +R -RVR -RVideo

Puteți face înregistrări de la un VCR sau un alt echipament similar conectat la recorder. Pentru detalii referitoare la conectare, a se vedea „Conectarea unui alt VCR sau a unui echipament similar” (pag.27).

Utilizați mufa DV IN de pe panoul frontal dacă echipamentul are mufă de ieșire DV (mufă i.LINK). Pentru înregistrare de la o cameră video digitală conectată la mufa DV IN a recorderului, a se vedea pag.106.

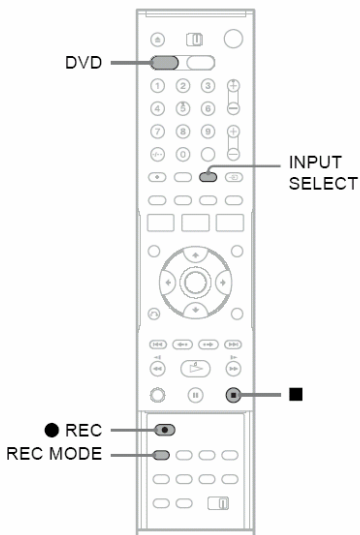

1 Apăsați tasta DVD pentru a acționa DVD recorderul.

2 Introduceți un disc pe care se pot face înregistrări.

3 Apăsați repetat INPUT SELECT pentru a selecta o sursă de intrare în concordanță cu conectarea făcută.

Afișarea de pe panoul frontal se schimbă după cum urmează:

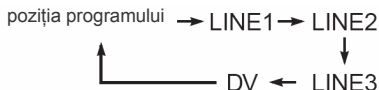

4 Apăsați repetat REC MODE pentru a selecta modul de înregistrare.

Modul de înregistrare se schimbă după cum urmează:

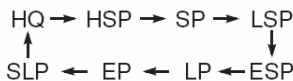

Pentru mai multe detalii referitoare la modul de înregistrare, a se vedea pag.54.

5 Selectați linia de intrare audio.

Setați „Line Audio Input” pe „Stereo” sau „Bilingual” în „Audio” setup (pag.119).

6 Introduceți caseta sursă în echipamentul conectat și setați pe pauza de redare.

7 Apăsați în același timp ● REC de pe acest recorder și butonul de pauză sau de redare de pe echipamentul conectat.

Pornește înregistrarea.

Pentru a opri înregistrarea, apăsați ■ de pe acest recorder.

Note

- Imaginea de la jocuri video este posibil să nu fie clar înregistrată.
- Recorderul nu va înregistra programe care conțin semnale Copy-Never. Astfel de înregistrări se vor opri după câteva secunde.
- În timpul unei înregistrări sau în pauza de înregistrare nu poate fi schimbat modul de înregistrare.
- În timpul înregistrării nu poate fi schimbată poziția programului sau sursa de intrare.

Înainte de editare

Acest recorder oferă diferite opțiuni de editare pentru diferite tipuri de discuri. Înainte de editare verificați pe display-ul de pe panoul frontal tipul discului și selectați opțiunile disponibile pentru disc (pag.32).

Notă

Informațiile editate se pot pierde în cazul în care scoateți discul, sau dacă pornește o înregistrare temporizată, timer recording, în timpul editării.

Opțiuni de editare pentru discurile DVD+RW/DVD-RW (mod Video)/DVD+R/DVD-R (mod video)

+RW **-RW_{Video}** **+R** **-R_{Video}**

Puteți efectua operațiuni simple de editare. Odată înregistrate pe disc titlurile în mod Video, nu puteți reveni asupra nici unei editări făcute. Funcțiile de editare disponibile pentru titlurile Video mode sunt următoarele:

- Redenumirea unui titlu (pag.71).
- Ștergerea unui titlu (pag.67).
- Setarea protecției împotriva ștergerii (numai discuri DVD+RW) (pag.69).
- Ștergerea unui pasaj dintr-un titlu (A-B Erase) (numai discuri DVD+RW) (pag.69).
- Divizarea unui titlu (numai discuri DVD+RW) (pag.70).

Note

- Odată finalizat discul, nu mai puteți edita sau înregistra pe disc (cu excepția discurilor DVD+RW).
- Dacă apare un mesaj care indică faptul că informația de control a discului este plină, ștergeți titlurile care nu sunt necesare.

Opțiuni de editare pentru discurile DVD-RW (mod VR)/DVD-R (mod VR)

-RW_{VR} **-R_{VR}**

Puteți efectua operațiuni complexe de editare. Mai întâi, aveți la dispoziție două opțiuni pentru un disc DVD-RW (mod VR)/DVD-R (mod VR):

Fie editarea înregistrării originale (numită „Original”), fie informații de redare create din original (numită „Playlist”). Deoarece fiecare metodă este de natură diferită și oferă avantaje diferite, consultați informațiile următoare pentru a alege metoda care corespunde cel mai bine necesităților dumneavoastră.

Editarea titlurilor originale

Editarea făcută titlurilor originale este finală. Dacă intenționați să păstrați nealterată o înregistrare originală, creați și editați o listă de redare Playlist (a se vedea mai jos). Funcțiile de editare disponibile pentru titlurile originale sunt:

- Redenumirea unui titlu (pag.71).
- Ștergerea unui titlu (pag.67).
- Ștergerea unui capitol (pag.68).
- Protecția titlurilor împotriva ștergerii (pag.67).
- Ștergerea unei secțiuni a unui titlu (A-B Erase) (pag.69).
- Divizarea unui titlu (pag.70).

Crearea și editarea titlurilor Playlist

O listă Playlist este un grup de titluri Playlist create din titlul original în scopuri de editare. Atunci când creați o listă Playlist, pe disc va fi memorată numai informația de control necesară pentru redare, precum ordinea de redare. Deoarece titlurile originale rămân nealterate, titlurile Playlist pot fi re-editate.

Dacă ștergeți din titlurile originale utilizate într-un titlu Playlist, atunci va fi șters și respectivul titlu Playlist.

Exemplu: Ați înregistrat pe un disc DVD-RW (mod VR) câteva meciuri ale campionatului de fotbal. Doriți să creați un rezumat cu scenele golurilor și alte scene reprezentative, dar doriți de asemenea să păstrați înregistrarea originală.

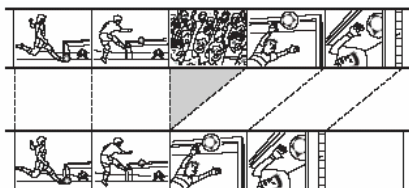

În acest caz puteți compila scenele subliniate sub forma unui titlu Playlist. Puteți chiar rearanja ordinea scenelor în interiorul titlului Playlist („Editarea unei liste Playlist”, pag.74)

Funcțiile de editare avansată disponibile pentru Playlist sunt:

- Redenumirea unui titlu (pag.71).
- Ștergerea unui titlu (pag.67).
- Ștergerea unui capitol (pag.68).
- Ștergerea unei secțiuni a unui titlu (A-B Erase) (pag.69).
- Editarea unei scene Playlist (pag.74)
- Divizarea unui titlu (pag.70).
- Combinarea mai multor titluri într-un singur titlu (pag.76).

💡 Sfat util

Puteți comuta Title List pentru a afișa Original sau Playlist. În timp ce este activat un meniu Title List, apăsați repetat ORIGINAL/PLAYLIST.

Note

- Titlurile Playlist nu pot fi protejate.
- Dacă apare un mesaj care indică faptul că informația de control a discului este plină, ștergeți titlurile care nu sunt necesare.
- Atunci când discul DVD este finalizat, nu mai puteți edita sau crea niciun titlu Playlist.

Editarea unui titlu

+RW -RWVR -RWVideo +R -RVR -RVideo

În această secțiune sunt prezentate funcțiile de editare de bază. Rețineți faptul că editarea este ireversibilă. Pentru editarea unui disc DVD-RW (mod VR)/DVD-R (mod Video) fără schimbarea înregistrărilor originale, creați un titlu Playlist (pag.73).

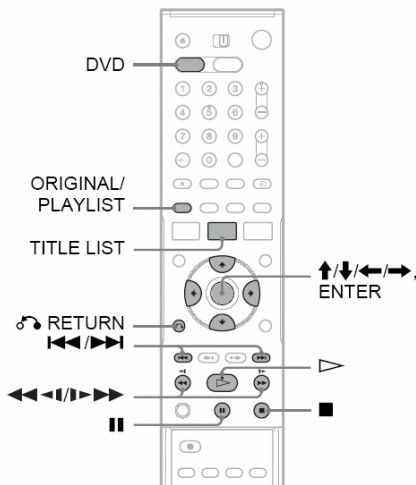

1 Apăsați tasta DVD pentru a acționa DVD recorderul.

2 Apăsați TITLE LIST

La editarea unui disc DVD-RW (mod VR) sau DVD-R (mod VR), apăsați ORIGINAL/PLAYLIST pentru comutarea pe „Title List (Original)”, dacă acest lucru este necesar.

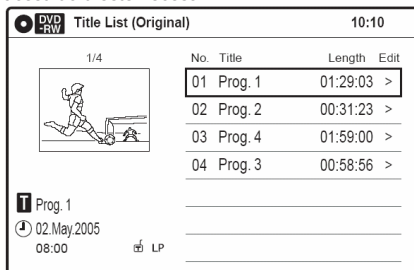



3 Selectați un titlu, apoi apăsați ENTER.
Apare sub-meniu.

4 Selectați o opțiune, apoi apăsați ENTER.

Puteți efectua următoarele editări ale titlului:

„Title Erase”: Ștergerea titlului selectat. Selectați „OK” atunci când vi se solicită confirmarea.

„Chapter Erase”^{*1}: Permite selectarea unui capitol dintr-un titlu și ștergerea lui (a se vedea mai jos)

„Protect”^{*2}: Protejarea titlurilor. Selectați „On” dacă apare afișajul de protecție. Pentru titlul protejat apare „”. Pentru anularea protecției selectați „Off”. „” se schimbă în „”.

„Title Name”: Vă permite să redenumiți titlul (pag.71).

„A-B Erase”^{*2}: Ștergerea unei secțiuni a unui titlu (pag.69).

„Divide Title”^{*2}: Divizarea în două a unui titlu (pag.70)

*1 numai discuri DVD-RW (mod VR) sau DVD-R (mod VR)

*2 numai discuri DVD-RW, DVD-RW (mod VR) și DVD+R (mod VR).

Recomandări referitoare la eliberarea de spațiu pe disc

Dacă ștergeți un titlu, un capitol, sau o scenă:

- pe un disc DVD-RW (mod VR) se eliberează spațiu.
- pe un disc DVD+RW/DVD-R (mod Video) se eliberează spațiu numai prin ștergerea ultimului titlu, respectiv a ultimului capitol.
- în cazul discurilor DVD+R/DVD+R DL/DVD-R nu se eliberează spațiu de memorie.

Sfat util

Puteți de asemenea redenumi un disc (pag.79).

Note

- Atunci când editați un disc DVD-RW (mod Video), DVD+R sau DVD-R, încheiați toate editările înainte de finalizarea discului. Un disc finalizat nu mai poate fi editat.
- Nu puteți șterge titlurile protejate și nici capitolele aflate într-un titlu protejat.
- Dacă ștergeți un titlu original utilizat într-un Playlist, va fi de asemenea șters și respectivul titlu Playlist.

Ștergerea unui capitol (Chapter Erase)

-RWVR **-RVR**

Puteți selecta un capitol situat într-un titlu, după care puteți șterge respectivul capitol. Rețineți faptul că, după ștergerea unui capitol al unui titlu original, nu se mai poate reveni asupra acestei acțiuni.

1 Apăsați TITLE LIST.

Apăsați „ORIGINAL/PLAYLIST” pentru comutarea pe „Title List (Original)”, dacă acest lucru este necesar.

2 Selectați un titlu, apoi apăsați ENTER.

Apare sub-meniul.

3 Selectați „Chapter Erase”, apoi apăsați ENTER.

Apare fereastra pentru ștergerea capitolelor.

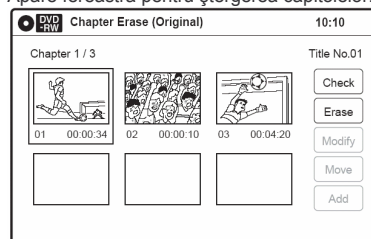

4 Selectați capitolul pe care doriți să îl ștergeți, apoi apăsați ENTER.

Este selectat „Check”. Pentru a previzualiza capitolul, apăsați ENTER. Atunci când redarea se încheie, sau dacă apăsați  RETURN, afișarea revine la „Chapter Erase (Original)”.

5 Selectați „Erase”, apoi apăsați ENTER.

Este afișat un mesaj prin care vi se solicită confirmarea acțiunii de ștergere.

6 Selectați „OK”, apoi apăsați ENTER.

Capitolul selectat este șters din titlu. Pentru ștergerea altor capitole, repetați procedura, începând de la pasul 4.

Sfat util

Puteți de asemenea șterge un titlu dintr-un titlu Playlist (pag.74).

Notă

Dacă ștergeți un titlu original utilizat într-un Playlist, va fi de asemenea șters și respectivul titlu Playlist.

Ștergerea unei secțiuni a unui titlu (A-B Erase)

+RW **-RWVR** **-RVR**

Puteți selecta o secțiune (scenă) a unui titlu și puteți șterge acea secțiune. Rețineți faptul că revenirea asupra ștergerii scenelor din titlurile originale nu mai este posibilă.

1 Apăsați TITLE LIST.

La editarea unui disc DVD-RW (mod VR) sau DVD-R (mod VR) apăsați „ORIGINAL/PLAYLIST” pentru comutarea pe „Title List (Original)”, dacă acest lucru este necesar.

2 Selectați un titlu, apoi apăsați ENTER.

Apare sub-meniul.

3 Selectați „A-B Erase”, apoi apăsați ENTER.

Este afișat mesajul pentru setarea punctelor A și B.

Este selectat „Start”.

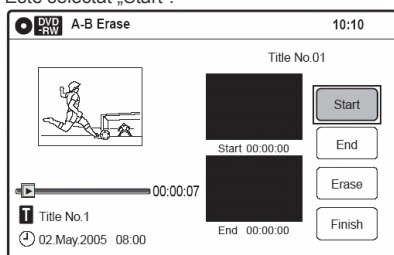

4 Apăsați ENTER la punctul de început al secțiunii pe care doriți să o ștergeți (punctul A).

Puteți utiliza tastele ,  și  pentru a găsi acest punct. Este selectat „End”.

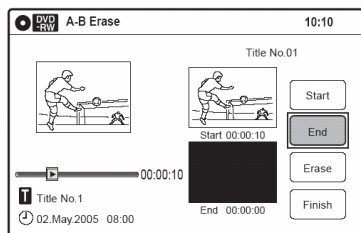

5 Apăsați ENTER la punctul de sfârșit al secțiunii pe care doriți să o ștergeți (punctul B).

Este selectat „Erase”.

Pentru resetarea punctului de început sau de sfârșit, selectați „Start” sau „End” și repetați procedura, începând cu pasul 4 sau 5.

6 Apăsați ENTER.

Apare un mesaj care vă solicită confirmarea acțiunii de ștergere.

7 Selectați „OK”, apoi apăsați ENTER.

Scena respectivă a fost ștearsă.

Pentru a continua, repetați procedura, începând cu pasul 4. Pentru a încheia această operațiune, selectați „Finish”, apoi apăsați ENTER.

💡 Sfaturi utile

- După ce scena a fost ștearsă, este inserat un marcaj de capitol. Marcajul de capitol împarte titlul în capitole separate de o parte și de cealaltă a marcajului.
- Puteți de asemenea șterge o secțiune a unui titlu Playlist (pag.74).

Note

- Este posibil ca imaginea și sunetul să se întrerupă pentru un moment la punctul de unde ați șters secțiunea unui titlu.
- Nu pot fi șterse secțiuni mai scurte de 5 secunde.
- Punctele de început și de sfârșit ale unui titlu pot fi diferite față de cele setate.
- Dacă ștergeți un titlu original utilizat într-un Playlist, va fi de asemenea șters și respectivul titlu Playlist.

Divizarea în două a unui titlu (Divide Title)

+RW **-RWVR** **-RVR**

Puteți diviza în două titlurile, Rețineți faptul că după divizarea titlurilor originale nu se mai poate reveni asupra acestei acțiuni.

1 Apăsați TITLE LIST.

Atunci când editați un disc DVD-RW (mod VR) sau DVD-R (mod VR), apăsați ORIGINAL/PLAYLIST pentru a comuta pe „Title List (Original)”, dacă este necesar.

2 Selectați un titlu, apoi apăsați ENTER.

Apare sub-titlul.

3 Selectați „Divide Title”, apoi apăsați ENTER.

Este afișat mesajul pentru setarea punctului de divizare.

Este selectat „Point”.

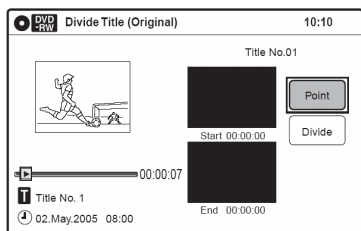

4 Apăsați ENTER la punctul unde doriți divizarea titlului.

Puteți utiliza tastele  și  pentru a găsi acest punct. Este selectat „Divide”.

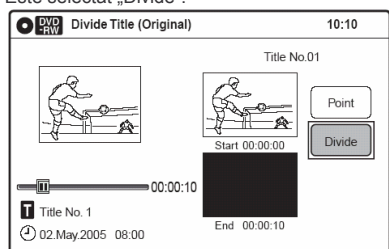

5 Apăsați ENTER.

Este afișat mesajul care vă solicită confirmarea. Pentru resetarea punctului de divizare, selectați „No” și apăsați ENTER, apoi repetați procedura începând de la pasul 4.

6 Selectați „Yes, apoi apăsați ENTER.

Mesajul afișat vă întreabă dacă doriți să schimbați numele titlului.

Pentru a utiliza același nume ca și înainte, selectați „No” și apăsați ENTER pentru a finaliza.

7 Selectați „Yes, apoi apăsați ENTER.

Apare fereastra pentru pentru „Title Name”.

8 Efectuați pașii 5..7 de la „Schimbarea numelui unui titlu” (pag.71), pentru a finaliza operațiunea de redenumire.

Titlul divizat apare în Title List cu o nouă denumire.

💡 Sfat util

Puteți diviza de asemenea în titlu Playlist (pag.74).

Crearea manuală a capitolelor

+RW **-RWVR** **-RVR**

Puteți insera manual un marcaj de capitol în orice punct doriți, pe parcursul redării sau înregistrării.

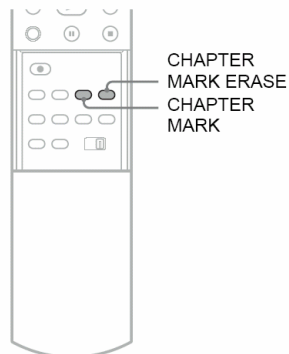

Apăsați CHAPTER MARK în punctul în care doriți să divizați titlul în capitole.

La fiecare apăsare a acestei taste, pe ecran apare „Marking...” și scenele de la stânga și de la dreapta marcajului devin capitole separate.



Pentru a șterge marcasele capitolelor

Puteți combina două capitole prin ștergerea marcajelor de capitol pe durata redării.

Apăsați CHAPTER MATK ERASE în timpul redării. Capitolul curent este îmbinat cu cel precedent.

Note

- Dacă apare un mesaj care indică faptul că nu mai poate fi adăugat nici un marcaj de capitol, nu mai este posibilă înregistrarea sau editarea.
- Nu puteți adăuga sau șterge marcase de capitol ale unor titluri sau discuri protejate.

Schimbarea numelui unui titlu

+RW -RWVR -RWVideo +R -RVR -RVideo

Puteți introduce pentru un titlu un nume de până la 32 caractere. Deoarece numărul caracterelor care pot fi afișate este limitat, apariția lor în meniuri precum Title List poate fi diferită. Atunci când apare fereastra pentru introducerea caracterelor, urmați pașii de mai jos.

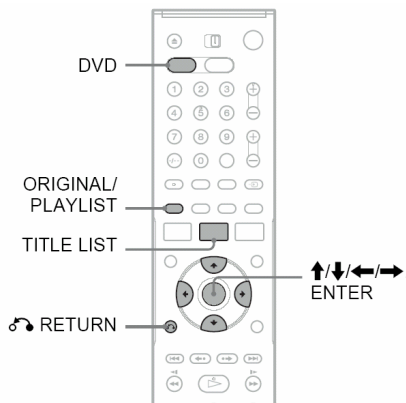

1 Apăsați tasta DVD pentru a acționa DVD recorderul.

2 Apăsați TITLE LIST

La editarea unui disc DVD-RW (mod VR) sau DVD-R (mod VR), apăsați ORIGINAL/PLAYLIST pentru comutarea pe „Title List (Original)”, dacă acest lucru este necesar.

3 Selectați un titlu, apoi apăsați ENTER.

Apare sub-meniul.

4 Selectați „Title Name”, apoi apăsați ENTER.

Apare fereastra „Title Name”.

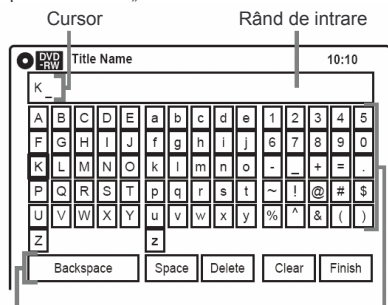

Taste pentru setări

Paleta de caractere

5 Selectați caracterul dorit utilizând tastele

↑/↓/←/→, apoi apăsați ENTER.

Caracterul selectat apare în rândul de intrare.

Pot fi introduse numai caracterele și simbolurile afișate.

- Pentru schimbarea poziției cursorului, selectați rândul de intrare utilizând ↑, apoi apăsați ←/→.
- Pentru ștergerea unui caracter, selectați oricare dintre următoarele taste de setare, apoi apăsați ENTER.
„Backspace”: ștergerea caracterului aflat în stânga cursorului.
„Delete”: ștergerea caracterului situat în poziția cursorului.
„Clear”: ștergerea tuturor caracterelor situate pe rândul de intrare.
- Pentru a introduce un spațiu, mutați cursorul în poziția dorită, selectați caracterul și apăsați ENTER.
- Pentru a introduce un caracter, mutați cursorul la poziția dorită, selectați caracterul și apăsați ENTER.

6 Repetați pasul 5 pentru a introduce caracterele rămase.

Pentru a reveni la Title List fără a redenumi titlul, apăsați ⏪RETURN.

7 Selectați „Finish”, apoi apăsați ENTER.



Sfat util

Puteți de asemenea redenumi un disc (pag.79). Efectuați pașii 5...7 de mai sus atunci când este afișat „Disc Name”.

Crearea unui titlu Playlist

-RWVR -RVR

Titlurile Playlist vă permit editarea, fără a fi necesară modificarea înregistrărilor originale (a se vedea „Opțiuni de editare pentru discuri DVD-RW (mod VR)/DVD-R (mod VR)”, de la pag.66). Puteți crea un titlu Playlist prin combinarea a până la 99 secțiuni (scene) din titluri originale.

Note

- Dacă un titlu original utilizat într-un Playlist este șters, va fi șters și titlul Playlist respectiv.
- Odată finalizat discul, nu mai pot fi create titluri Playlist pe disc.

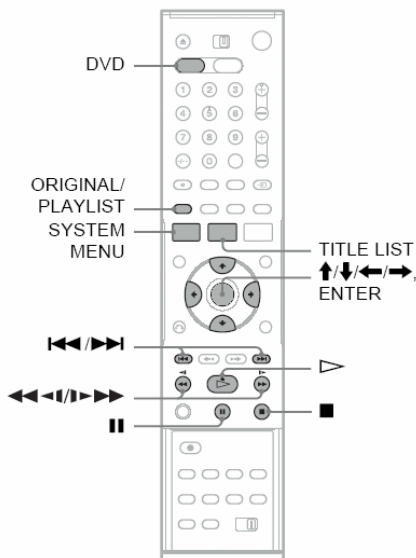

1 Apăsați tasta DVD pentru a acționa DVD recorderul.

2 Apăsați SYSTEM MENU în timp ce recorderul este în mod stop.

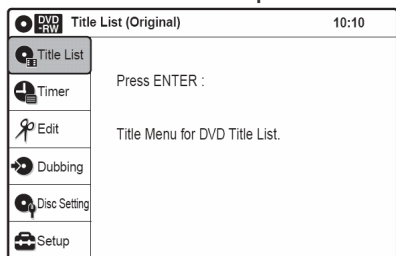

3 Selectați „Edit”, apoi apăsați ENTER.

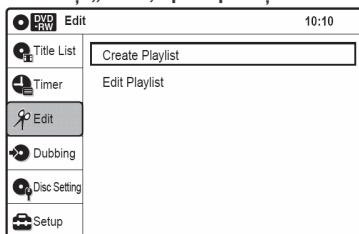

4 Selectați „Create Playlist”, apoi apăsați ENTER.

Apare mesajul de creare a a titlului Playlist. Este selectat „Start”.

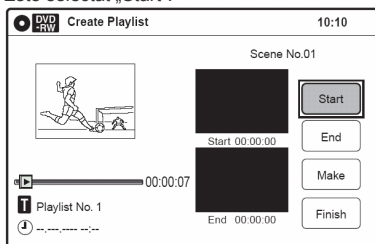

5 Apăsați ENTER la punctul de pornire.

Puteți utiliza tastele >, <<<<, <<<</>>>>, <<<</>>>>, ■ și || pentru a găsi acest punct. Este selectat „End”.

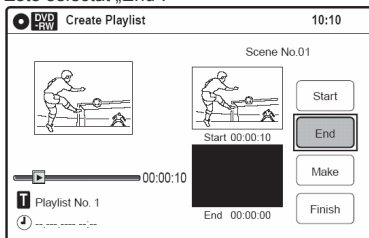

6 Apăsați ENTER la punctul de sfârșit.

Este selectat „Make”. Pentru resetarea punctului de început sau de sfârșit, selectați „Start” sau „End” și repetați pașii 5 sau 6.

7 Apăsați ENTER.

Secțiunea selectată este capturată ca scenă. Pentru a continua, repetați procedura, începând de la pasul 5.

8 După ce ați terminat capturarea scenelor, selectați „Finish”, apoi apăsați ENTER.

Redarea unui titlu Playlist

- 1 Apăsați TITLE LIST.
- 2 Apăsați ORIGINAL/PLAYLIST pentru comutarea la „Playlist” Title List.
- 3 Selectați un titlu Playlist, apoi apăsați ENTER.
Apare sub-meniul.
- 4 Selectați „Play”, apoi apăsați ENTER.

Sfat util

Dacă este creat un titlu Playlist, punctele de început și de sfârșit vor deveni marcaje de capitol și fiecare scenă va deveni un capitol.

Note

- Imaginea poate trece pe pauză când este redată scena editată.
- Punctele de început și de sfârșit într-un titlu pot diferi de cele pe care le-ați setat.

Editarea unui titlu Playlist

-RWVR **-RVR**

Puteți edita titlurile Playlist sau scenele între ele, fără modificarea înregistrărilor existente

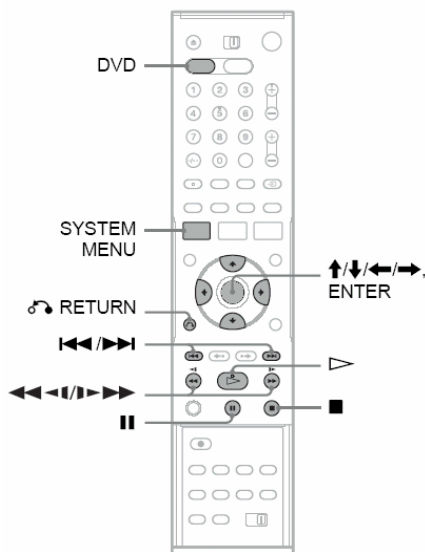

- 1 Apăsați tasta DVD pentru a acționa DVD recorderul.
- 2 Apăsați SYSTEM MENU în timp ce recorderul este în mod stop.

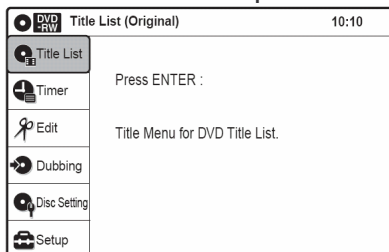

- 3 Selectați „Edit”, apoi apăsați ENTER.

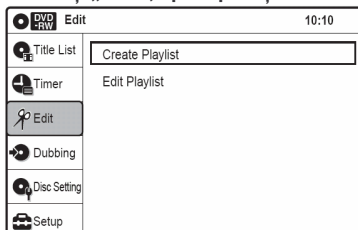

4 Selectați „Edit Playlist”, apoi apăsați ENTER.

Apare fereastra „Playlist” Title List.

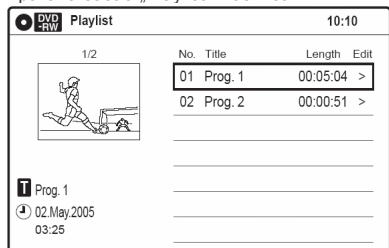

5 Selectați un titlu Playlist, apoi apăsați ENTER.

Apare sub-meniul.

6 Selectați o opțiune, apoi apăsați ENTER.

Selectați una dintre următoarele opțiuni. Pentru detalii, a se vedea paginile precizate între paranteze.

„Title Erase”: ștergerea titlului. Selectați „OK” atunci când vi se solicită confirmarea.

„Capter Erase”: vă permite selectarea capitolelor pe care doriți să le ștergeți în titlul Playlist (pag.69)

„Title Name”: permite redenumirea titlului (pag.71).

„A-B Erase”: vă permite selectarea secțiunilor din titlu pe care doriți să le ștergeți (pag.69).

„Edit Scens”: permite reeditarea scenelor din titlul Playlist. Treceți la pasul 7.

„Divide Title”: divizarea în două a titlului, la punctul dorit (pag.70).

„Combine Titles”: permite combinarea a două titluri într-unul singur (pag.76).

7 Selectați „Edit Scene” și apăsați ENTER.

Este afișată fereastra pentru editarea scenelor.

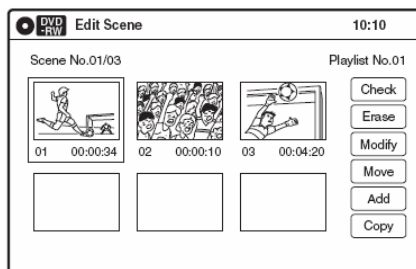

„Check”: vă permite să previzionați o scenă. Porniți redarea scenei selectate atunci când apăsați ENTER. Afișarea revine la „Edit Scene” atunci când redare se încheie, sau dacă apăsați RETURN.

„Erase”: ștergerea unei scene (pag.76).

„Modify”: permite schimbarea punctului de început și de sfârșit al unei scene (pag.76)

„Move”: permite schimbarea ordinii scenei (pag.77).

„Add”: permite adăugarea altor scene înaintea scenei selectate (pag.77).

„Copy”: permite copierea unei scene (pag.77).

Pentru a reveni la afișarea precedentă

Apăsați RETURN.

Pentru dezactivarea display-ului

Apăsați SYSTEM MENU.

Sfat util

Funcția de reluare a redării, Resume Play, va fi operațională pentru redarea scenelor.

Note

Odată ce discul a fost finalizat, nu puteți edita titluri Playlist pe disc.

Combinarea a două titluri într-unul singur (Combine Titles)

-RWVR **-RVR**

Puteți selecta un titlu Playlist pe care îl puteți combina cu un alt titlu Playlist.

1 Efectuați pașii 1...5 de la „Editarea unui titlu Playlist” (pag.74) pentru a selecta un titlu Playlist.

Apare sub-meniul.

2 Selectați „Combine Titles”, apoi apăsați ENTER.

Este selectat de asemenea și titlul care urmează imediat mai jos.

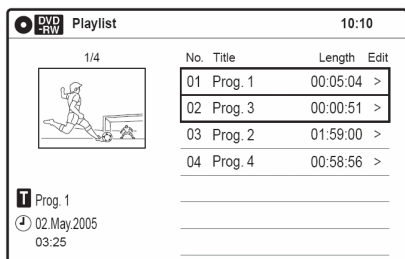

3 Selectați un titlu Playlist care trebuie combinat.

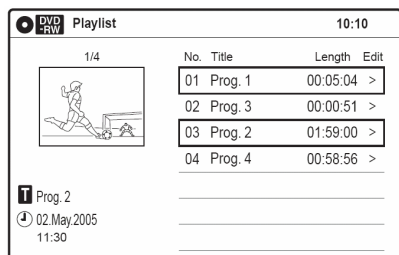

4 Apăsați ENTER.

Este afișat un mesaj prin care vi se solicită confirmarea.

5 Selectați „Yes”, apoi apăsați ENTER.

Mesajul afișat vă întreabă dacă doriți să redenumiți titlul.

Dacă doriți să păstrați același nume, selectați „No”, apoi apăsați ENTER pentru a finaliza.

6 Selectați „Yes”, apoi apăsați ENTER.

Este afișată fereastra „Title Name”

7 Urmați pașii 5...7 de la „Schimbarea numelui unui titlu” (pag.71) pentru finalizarea redenumirii.

Cele două titluri Playlist devin un singur titlu Playlist cu un nou nume.

Ștergerea unei scene (Erase)

-RWVR **-RVR**

Puteți șterge o scenă selectată.

1 Efectuați pașii 1...7 de la „Editarea unui titlu Playlist” (pag.74)

2 Selectați scena pe care doriți să o ștergeți, apoi apăsați ENTER.

3 Selectați „Erase”, apoi apăsați ENTER.

Este afișat un mesaj prin care vi se solicită confirmarea.

4 Selectați „OK”, apoi apăsați ENTER.

Scena selectată a fost ștersă.

Pentru ștergerea altor scene, repetați procedura, începând de la pasul 2.

Modificarea unei scene (Modify)

-RWVR **-RVR**

Puteți schimba punctul de început și cel de sfârșit al scenei selectate.

1 Efectuați pașii 1...7 de la „Editarea unui titlu Playlist” (pag.74).

2 Selectați scena pe care doriți să o modificați, apoi apăsați ENTER.

3 Selectați „Modify”, apoi apăsați ENTER.

Este selectat „Start”.

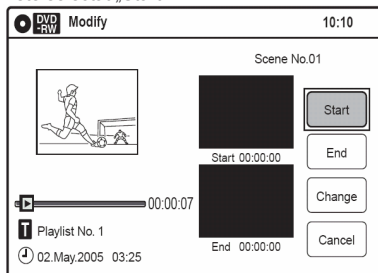

4 Apăsați ENTER la punctul de pornire.

Puteți utiliza tastele , și  pentru a găsi acest punct. Este selectat „End”.

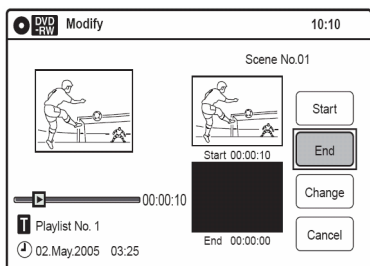

5 Apăsați ENTER la punctul de sfârșit.

Este selectat „Change”.

Pentru resetarea punctului de început sau de sfârșit, selectați „Start” sau „End” și repetați pașii 4 sau 5.

6 Apăsați ENTER.

Afișarea revine la „Edit Scene”.

Secțiunea reselectată este capturată ca scenă. Pentru modificarea altor scene, repetați procedura, începând de la pasul 2.

Pentru a anula acțiunea de modificare

Selectați „Cancel”, apoi apăsați ENTER.

Notă

Punctele de început și de sfârșit ale unei scene pot diferi de cele pe care le-ați setat.

Deplasarea unei scene (Move)

-RWVR **-RVR**

Puteți schimba ordinea de redare a unei scene în cadrul unui titlu Playlist.

1 Efectuați pașii 1...7 de la „Editarea unui titlu Playlist” (pag.74).

2 Selectați scena pe care doriți să o mutați, apoi apăsați ENTER.

3 Selectați „Move”, apoi apăsați ENTER.

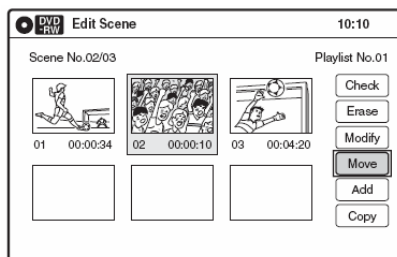

4 Selectați o nouă locație utilizând tastele , apoi apăsați ENTER.

Scena selectată se mută la noua locație.

Pentru deplasare altor scene, reluați procedura, începând de la pasul 2.

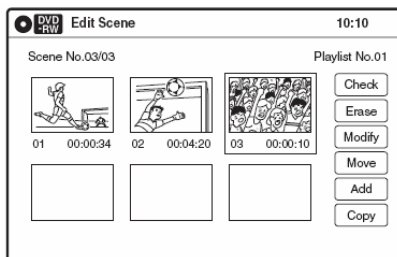

Adăugarea unei scene (Add)

-RWVR **-RVR**

Puteți adăuga o scenă înaintea celei selectate.

1 Efectuați pașii 1...7 de la „Editarea unui titlu Playlist” (pag.74).
Apare „Edit Scene”.

2 Selectați locația unde doriți să adăugați scena, apoi apăsați ENTER.

Va fi adăugată o nouă scenă înaintea celei selectate.

3 Selectați „Add”, apoi apăsați ENTER.

Este selectat „Start”.

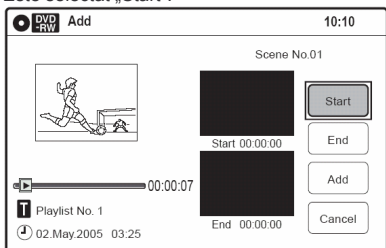

4 Apăsați ENTER la punctul de pornire.

Puteți utiliza tastele , și  pentru a găsi acest punct. Este selectat „End”.

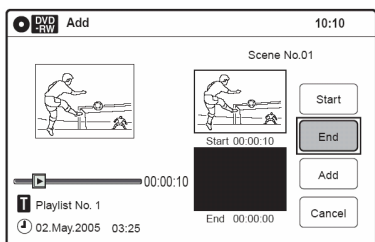

5 Apăsați ENTER la punctul de sfârșit.

Este selectat „Add”.

Pentru resetarea punctului de început sau de sfârșit, selectați „Start” sau „End” și repetați pașii 4 sau 5.

6 Apăsați ENTER.

Afișarea revine la „Edit Scene”.

Secțiunea selectată este adăugată în fața celei selectate.

Pentru adăugarea altor scene, repetați procedura, începând de la pasul 2.

Pentru a anula acțiunea de adăugare

Selectați „Cancel”, apoi apăsați ENTER.

Notă

Punctele de început și de sfârșit ale unei scene pot diferi de cele pe care le-ați setat.

Copierea unei scene (Copy)

-RWVR **-RVR**

Puteți copia și adăuga o scenă selectată.

1 Efectuați pașii 1..7 de la „Editarea unui titlu Playlist” (pag.74).

2 Selectați scena pe care doriți să o copiați, apoi apăsați ENTER.

3 Selectați „Copy”, apoi apăsați ENTER.
Este selectat „Start”.

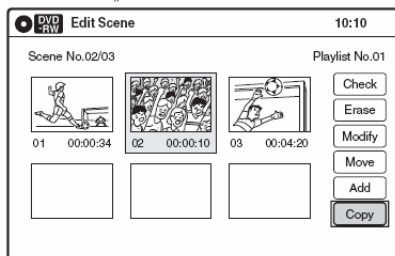

4 Selectați locația pentru copiere utilizând tastele  și apăsați ENTER.

Scena este copiată la locația selectată. Pentru a copia alte scene, repetați de la pasul 2.

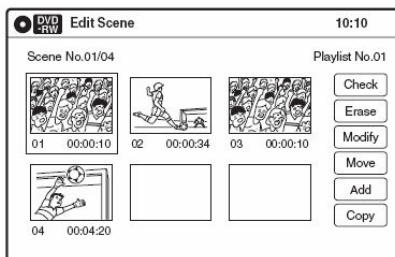

Formatarea / Redenumirea / Protejarea unui disc DVD

+RW **-RWVR** **-RWvideo** **+R** **-RVR** **-RVideo**

În meniul „Disc Setting” puteți verifica informațiile de pe disc sau puteți schimba numele discului. În funcție de tipul discului, puteți de asemenea formata discul, sau puteți seta protecția discului.

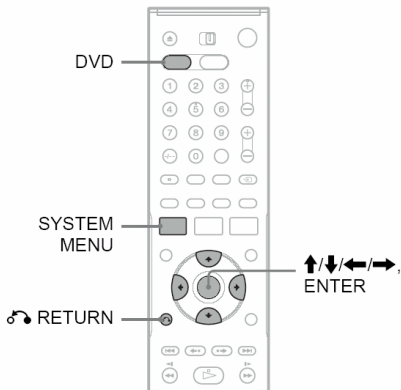

- 1 Apăsați DVD pentru a acționa DVD recorderul.
- 2 Apăsați SYSTEM MENU în timp ce recorderul este în mod stop.
- 3 Selectați „Disc Setting”, apoi apăsați ENTER.
Este afișată fereastra „Disc Setting”.

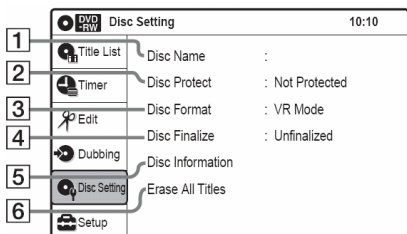

4 Selectați o opțiune apoi apăsați ENTER.

- 1 „Disc Name”: permite redenumirea discului. Pentru detalii referitoare la introducerea caracterelor, a se vedea pag.71.
- 2 „Disc Protect” (numai discuri DVD+RW/DVD-RW (mod VR)/DVD-R (mod VR)): permite protejarea tuturor titlurilor de pe disc, dacă este selectată opțiunea „Protected”. Pentru anularea protecției, selectați „Not Protected”.

- 3 „Disc Format” (numai discuri DVD+RW/DVD-RW/DVD-R): ștergerea întregului conținut existent pe disc, inclusiv titlurile protejate, și obținerea unui disc gol, fără înregistrări (disc „blank”) (cu excepția discurilor DVD-R).

Pentru discurile DVD-RW, selectați un format de înregistrare („VR Mode” sau „Video Mode”), în conformitate cu necesitățile dumneavoastră.

Pentru formatarea în mod VR a discurilor DVD-R neutilizate, selectați „VR Mode” și apoi „OK”.

- 4 „Disc Finalize”: finalizarea unui disc. A se vedea informațiile de la pag.104 pentru detalii.
- 5 „Disc Information”: afișarea următoarelor informații:
 - Numele discului
 - Tipul discului (și formatul de înregistrare pentru un disc DVD-RW (mod VR)/DVD-R (mod VR))
 - Numărul total de titluri
 - Setările de protecție
 - Data celei mai vechi înregistrări și a celei mai recente
 - Durata de înregistrare totală disponibilă în fiecare mod de înregistrare.

| Disc Information | | 10:10 | |
|------------------|-------------------------|--------------|-------------|
| Disc Name | Disc 1 | | |
| Media | DVD-RW | Format | VR Mode |
| Title No. | Original 6 / Playlist 1 | | |
| Protected | Not Protected | | |
| Date | 5.04.2006 - 30.04.2006 | | |
| Remainder | HQ : 0H 57M | HSP : 1H 26M | SP : 1H 55M |
| | LSP : 2H 23M | ESP : 2H 52M | LP : 3H 50M |
| | EP : 5H 46M | SLP : 7H 40M | 4.4/4.7GB |

- 6 „Erase All Titles” (numai discuri DVD+RW/DVD-RW/DVD-R (mod VR)): ștergerea tuturor titlurilor existente pe disc (cu excepția titlurilor protejate). Selectați „OK” atunci când vi se solicită confirmarea. Pentru discurile DVD-RW (mod VR)/DVD-R (mod VR), sunt șterse de asemenea și titlurile Playlist create cu titluri protejate.

Pentru a reveni la afișarea precedentă
Apăsați RETURN.

Sfaturi utile

- Puteți seta protecția pentru titluri individuale (pag.67).
- Prin reformatare puteți schimba formatul de înregistrare al unui disc DVD-RW, sau puteți înregistra din nou pe discuri DVD-RW (mod Video) care au fost finalizate.

Note

- Puteți eticheta un disc utilizând un număr de până la 32 caractere; rețineți însă faptul că numele nu poate fi afișat pe un alt echipament DVD.
- Nu puteți eticheta un disc DVD-R (mod Video) neutilizat. Etichetați discul după ce înregistrați mai întâi pe el.
- Nu puteți mixa modurile VR și Video pe același disc DVD-RW sau DVD-R.
- Nu puteți schimba formatul de înregistrare al discurilor DVD-R deja utilizate.
- Recorderul înregistrează pe discuri DVD-R noi în mod Video câtă vreme nu ați formatat mai întâi discul în mod VR (pag.55).

Redarea de pe VCR

Redarea

VHS

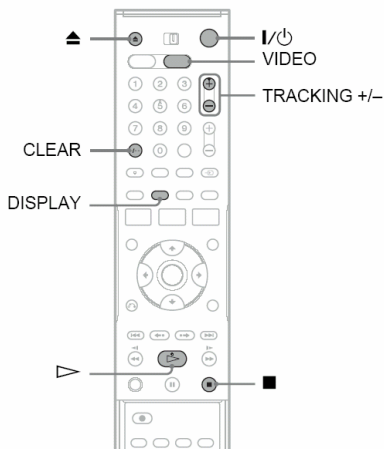

1 Apăsați tasta VIDEO pentru a acționa videorecorderul (VCR).

2 Introduceți o casetă video în aparat.

Redarea pornește automat dacă ați introdus o casetă video care are urechiușele de protecție rupte.

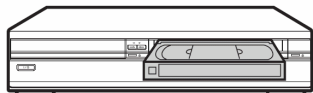

3 Apăsați ▶ (play).

Pe panoul frontal este afișată durata redării.

Atunci când banda casetei ajunge la sfârșit, va fi automat derulată rapid înapoi la capătul de început.

Pentru oprirea redării

Apăsați ■ (stop).

Pentru scoaterea casetei

Apăsați ▲ (eject).

Pentru oprirea funcționării aparatului în timpul derulării rapide înapoi.

Apăsați I/⏻ în timpul derulării rapide înapoi. Funcționarea aparatului va fi oprită, dar caseta va continua să fie derulată până la capăt.

Pentru contorizarea duratei

Apăsați CLEAR la punctul pe care doriți să îl puteți găsi mai târziu. Numărătorul de pe panoul frontal va fi resetat la valoarea „0:00:00”.

Pentru căutarea automată a punctului 0:00:00, a se vedea pag.84.

Pentru afișarea pe ecranul TV a număratorului, apăsați DISPLAY.

Note

- În timpul redării, VCR-ul detectează automat sistemul de înregistrare și modul de înregistrare, SP (Standard Play) sau LP (Long Play), al casetei video. Înregistrările în mod EP (Extended Play) efectuate pe alte echipamente, vor fi redare, dar calitatea redării nu este garantată.
- Numărătorul este resetat la valoarea „0:00:00” de fiecare dată când este introdusă o casetă.
- Numărătorul oprește contorizarea atunci când este întâlnită o porțiune lipsită de înregistrări.
- Dacă redarea nu pornește, chiar dacă ați introdus o casetă care are urechiușele de protecție rupte, setați „VCR Function”-„Auto Play” pe „On” în „Features” setup (pag.120).
- Dacă veți comuta pe VCR în timpul redării unui disc, redarea discului DVD este oprită.
- Dacă redați o casetă în mod LP sau EP în sistem NTSC, sunetul devine monofonic.
- Pentru funcționare simultană pe DVD și VCR, a se vedea pag.9.

Ajustarea imaginii (tracking)

Puteți ajusta manual tracking-ul în cazul în care calitatea imaginii este prea slabă pentru a putea fi remediată de către sistemul de tracking automat al VCR-ului (o scală de tracking apare în timpul operațiunii de tracking automat)

Apăsați TRACKING+/-

Apare scala de tracking.

Apăsați repetat TRACKING+/- până la dispariția distorsiunilor.

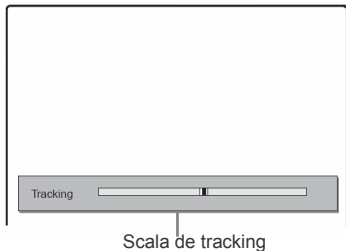

Pentru reluarea tracking-ului automat

Apăsați simultan TRACKING+ și TRACKING- de pe recorder, timp de mai mult de zece secunde. Sau, scoateți, apoi reintroduceți caseta.

Opțiuni de redare

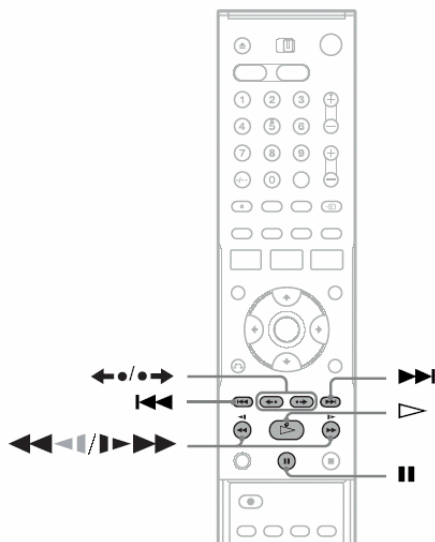

| Tasta | Acțiune |
|--------------------------------|--|
| (repede înainte/repede înapoi) | <ul style="list-style-type: none"> Derulare rapidă înainte sau înapoi, atunci când este apăsată în mod stop. Dacă țineți tasta apăsată în timp ce se efectuează derularea rapidă înainte sau înapoi, puteți vedea imaginile derulate. Redarea la viteză mărită atunci când este apăsată scurt în timpul redării. Dacă țineți tasta apăsată în timpul redării cu viteză mărită, redarea la viteză mărită va continua până când eliberați tasta. |
| (slow) | Redarea cu încetitorul dacă este apăsată în mod pauză. |
| (avansare) | <ul style="list-style-type: none"> Avansare cu un cadru la fiecare apăsare în mod pauză. Derulare rapidă înainte a scenei curente timp de 30 secunde atunci când este apăsată în timpul redării. ^{*1} |
| (reluare) | Reluarea scenei precedente atunci când este apăsată în timpul redării. ^{*2} |
| (anterior) (următor) | Apăsați în timpul redării. Viteza de redare se schimbă astfel: -7x ↔ -5x ↔ -3x ↔ STILL ↔ SLOW ↔ PLAY ↔ x2 ↔ x3 ↔ x5 ↔ x7 |
| (pauză) | Oprirea temporară a redării (pauză). Dacă aparatul este lăsat în pauză pentru mai mult de cinci minute, redarea pornește automat. |

^{*1}Poate fi apăsată de până la patru ori, pentru derulare rapidă înainte timp de circa două minute.

^{*2}Pentru 10 secunde în mod SP sau LP/pentru 15 secunde în mod EP

Pentru reluarea redării normale, apăsați .

Note

- Sunetul este oprit (muting) în timpul redării la diferite viteze.
- Pe imagine păoate apărea zgomot în timpul redării-înapoi cu viteză mărită.

Căutarea utilizând diferite funcții

VHS

VCR-ul marchează automat caseta cu un semnal de index în punctul de început al fiecărei înregistrări.

Puteți găsi cu ușurință un anumit punct utilizând diferite funcții de căutare.

Notă

În timpul înregistrării pe discuri DVD, funcțiile de căutarea VCR nu pot fi utilizate.

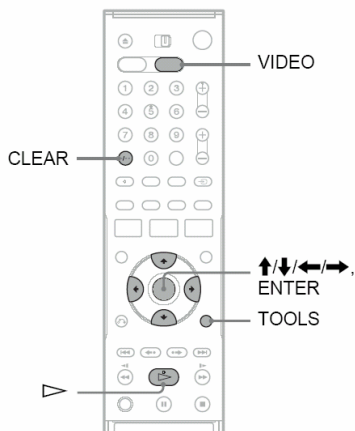

- 1 Apăsați VIDEO pentru acționarea videorecorderului (VCR).
- 2 Apăsați TOOLS.
- 3 Selectați o metodă de căutare din meniul TOOLS, apoi apăsați ENTER

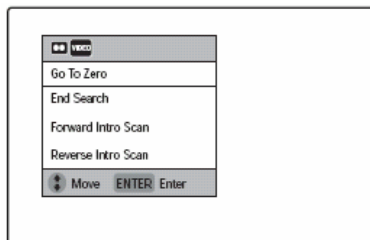

„Go To Zero”: Căutarea punctului „0:00”00” al contorului pentru casetă.

Pentru resetarea contorului la 0:00:00, apăsați CLEAR.

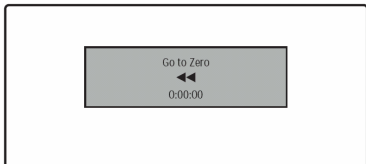

„End Search”: Caută începutul unui spațiu care nu conține înregistrări (spațiu „blank”). Dacă nu este găsit nici un spațiu neînregistrat, caseta se va derula până la sfârșit.

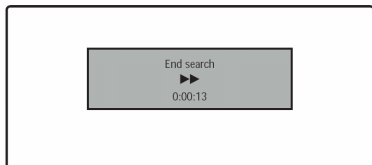

„Forward Intro Scan”/”Reverse Intro Scan”: căutarea unui index de marcare și redarea pentru circa cinci secunde la acest punct.

Apăsați (play) pentru vizionarea acelui program. Dacă nu apăsați , VCR-ul caută automat următorul index de marcare, sau până când ajunge la sfârșitul casetei.

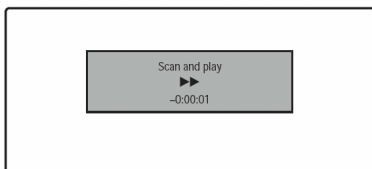

Note

- Este posibil ca VCR-ul să nu recunoască sfârșitul unui spațiu gol, în funcție de lungime acestuia.
- Nu va fi marcat nici un semnal de index dacă treceți înregistrarea pe pauză și mențineți apoi înregistrarea acelui program. Pentru marcarea unui index, apăsați sau schimbați poziția programului în timpul pauzei de înregistrare.

Afișarea duratei de redare (Playing Time) și a informațiilor referitoare la redare (Play Information)

VHS

Puteți verifica pe ecranul TV informațiile referitoare la redare, precum durata de redare scursă sau cea rămasă de efectuat, modul de înregistrare, etc.

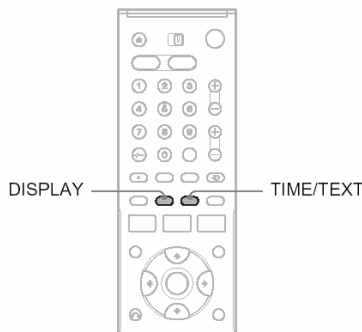

Apăsați DISPLAY în timpul redării.

Pe ecran sunt afisate informații.

Dupa fiecare apasare a tastei, informatia afisata se schimbă după cum urmează:

Informatii despre disc și despre caseta/data și ora

↓
Numai informatii despre casetă

↓
Nu se afișează nimic

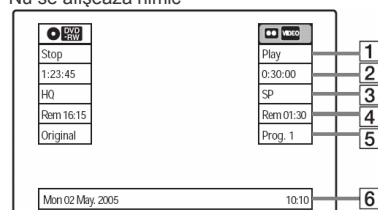

- 1 Status redare
- 2 Contor de timp (durata de redare scursă)
- 3 Mod de înregistrare
- 4 Durata rămasă de redat de pe casetă
- 5 Poziția programului sau sursa de intrare
- 6 Data și ora

Vizualizarea informațiilor afișate pe display-ul panoului frontal

Informațiile pot fi vizionate pe display-ul situat pe panoul frontal.

Apăsați repetat TIME/TEXT

Afișarea diferă în funcție de status.

Exemplu: când este redată o casetă

Durata de redare scursă



Durata de redare rămasă

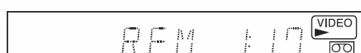

Ceasul

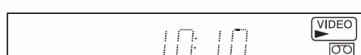

Exemplu: Atunci când caseta video este în mod stop.

Ceasul



Durata scursă



Durata rămasă



Poziția programului sau sursa de intrare

Selectarea sunetului în timpul redării

VHS

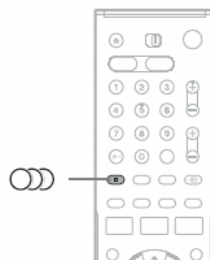

Apăsați repetat  (audio) în timpul redării.

| Pentru a asculta | Afișare pe ecranul TV | Afișare pe display-ul de pe panoul frontal |
|--|-----------------------|--|
| Stereo | Hi-Fi | STEREO |
| Canalul stânga | Left | STEREO |
| Canalul dreapta | Right | STEREO |
| Canalele stînga și dreapta, mixate | Mix | STEREO |
| Sunetul mono de pe pista audio normală | Mono | STEREO* |

* pe indicatorul de pe panoul frontal nu apare nici o indicație atunci când redați o casetă fără înregistrare Hi-Fi.

Cum este înregistrat sunetul pe o casetă video

Videorecorderul (VCR) înregistrează sunetul pe două piste separate. Hi-fi audio este înregistrat pe pista principală împreună cu imaginea. Sunetul monofonic este înregistrat pe pista audio normală situată de-a lungul marginilor benzii magnetice a casetei.

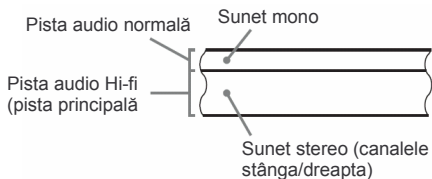

Note

- Pentru redarea stereo a unei casete este necesară utilizarea conectărilor A/V.
- Atunci când este redată o casetă înregistrată mono, sunetul se va auzi mono, indiferent de setarea  (audio).

Înregistrarea cu videorecorderul

Înainte de înregistrare

Înainte de a porni la efectuarea unei înregistrări....

- Acest videorecorder (VCR) înregistrează în format VHS.
- Verificați dacă lungimea casetei permite o înregistrare pe durata necesară (pag.85)

Note

- Înregistrările temporizate, Timer recording, nu vor fi efectuate dacă recorderul este pornit (pag.91). Funcționarea recorderului se oprește automat după încheierea unei înregistrări.
- Acest recorder folosește un singur tuner, partajat atât pentru DVD recorder, cât și pentru VCR. Nu puteți înregistra în același timp programe diferite pe un disc DVD și pe o casetă VHS.
- Acest recorder are funcția copy guard, de protecție la copiere. Programele care conțin semnale de protecție la copiere Copy-Never nu pot fi înregistrate corect pe acest VCR.

Pentru protejarea unei înregistrări împotriva ștergerii accidentale

Pentru a preveni ștergerile accidentale, rupeți urechiușele de protecție, așa cum este arătat în imagine. Pentru a putea înregistra din nou pe casetă, acoperiți gaura rămasă cu o bandă adezivă.



Modul de înregistrare

Înregistrările pot fi făcute atât în mod „LP” (Long Play), cât și în mod „SP” (Standard Play). „LP” asigură o durată de înregistrare de două ori mai lungă decât „SP”, dar „SP” asigură o mai bună calitate a imaginii și a sunetului.

Durata maximă de înregistrare

| Lungimea benzii | SP | LP |
|-----------------|------------|-------------|
| E180 | 3 ore | 6 ore |
| E240 | 4 ore | 8 ore |
| E260 | 4ore 20min | 8 ore 40min |
| E300 | 5 ore | 10 ore |

Note

- Casetele înregistrate în mod LP (x2) pe acest VCR nu vor putea fi redare pe un aparat video deck VHS care are numai modul de redare SP.
- Poate apărea zgomot pe imagine dacă sunt redare pe un alt video deck VHS casete vide înregistrate pe acest VCR în mod LP.

Înregistrarea programelor stereo sau bilingve

Acest recorder recepționează și înregistrează automat programele stereo sau bilingve, bazate pe sistemele de sunet ZWEITON sau NICAM. Puteți comuta între sunetul principal și sub-sunet în timpul redării unei casete video (pag.86)

Sistemul ZWEITON (sistemul stereo german)

Dacă este recepționat un program stereo sau bilingv ZWEITON, pe display-ul de pe panoul frontal apare „STEREO”.

Sistemul NICAM

Dacă este recepționat un program stereo sau bilingv NICAM, pe display-ul de pe panoul frontal apare „STEREO” și „NICAM”.

Pentru a înregistra un program NICAM; aveți grijă să setați „Manual Set” - „Tuner Audio” al „Tuner Preset” setup, pe „NICAM” (opțiunea implicită) (pag.112). Dacă sunetul recepționat de la transmițătorul NICAM nu se aude clar, selectați „Standard”.

☞ Sfat util

Puteți selecta audio (principal sau sub) în timpul înregistrării programelor bilingve, utilizând tasta  (audio). Acest lucru nu va avea nicio influență asupra sunetului înregistrat.

Înregistrarea discurilor DVD fără utilizarea timer-ului

VHS

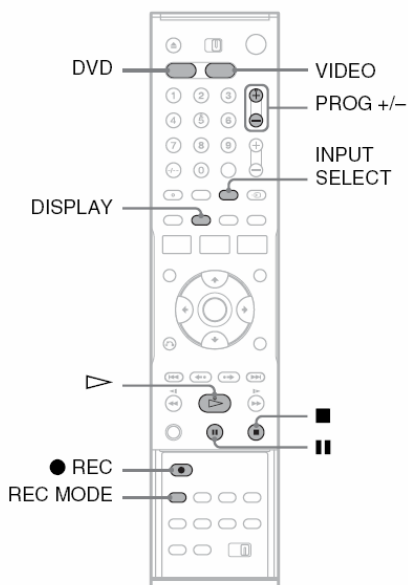

- 1 Apăsați tasta VIDEO pentru a acționa videorecorderul (VCR).
- 2 Introduceți în aparat o casetă video care are urechiușele de protecție intacte.

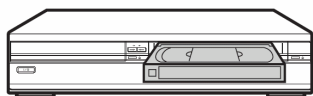

- 3 Apăsați repetat PROG+/- sau INPUT SELECT pentru a selecta poziția programului sau sursa de intrare pe care doriți să o înregistrați.
- 4 Apăsați repetat REC MODE pentru a selecta modul de înregistrare, „SP” sau „LP”.
Pentru mai multe detalii referitoare la modul de înregistrare, a se vedea pag.88.
- 5 Apăsați ● REC.
Pe display-ul de pe panoul frontal apare „REC” și pornește înregistrarea.

Pentru a opri înregistrarea

Apăsați ■.

Pentru oprirea temporară a înregistrării (pauză)

Apăsați ■■.

Pentru a reporni înregistrarea, apăsați din nou această tastă.

Dacă înregistrarea este ținută în pauză timp de mai mult de 5 minute, recorderul se va opri automat.

Pentru a viziona un disc DVD în timp ce este efectuată o înregistrare

Apăsați tasta DVD pentru acționarea DVD recorderul, introduceți un disc, apoi apăsați ▷.

💡 Sfaturi utile

- Pentru a selecta un anumit program, puteți utiliza tastele cu cifre ale telecomenzii. Introduceți numărul programului, apoi apăsați ENTER.
- Puteți selecta o sursă video de la mufele LINE, utilizând tasta INPUT SELECT.
- Informațiile afișate pe ecranul TV nu vor fi înregistrate pe casetă.
- Puteți opri funcționarea televizorului pe durata înregistrării. Dacă utilizați un decoder, aveți grijă ca acesta să rămână pornit.

Note

- Nu puteți schimba modul de înregistrare, poziția programului, sau sursa de intrare, în timpul înregistrării.
- Dacă introduceți o casetă care are urechiușele de protecție rupte, caseta va fi ejectată automat atunci când apăsați tasta ●REC.
- Nu puteți privi un program PAY-TV/Canal Plus în timpul înregistrării unui alt program PAY-TV/ Canal Plus.

Înregistrarea utilizând funcția Quick Timer (One-touch Timer Recording)

Puteți seta recorderul să înregistreze pe durate care pot fi prelungite cu câte 30 minute.

1 Apăsați tasta VIDEO pentru a acționa videorecorderul (VCR).

2 Apăsați repetat ●REC pentru a stabili durata. La fiecare apăsare, durata crește cu câte 30 de minute, până la valoarea maximă de șase ore.

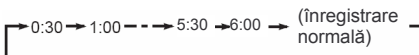

Indicatoarele „⊖” și „OTR” se aprind iar durata de înregistrare rămasă este afișată pe display-ul de pe panoul frontal.

Atunci când contorul ajunge la „0:00”, recorderul oprește înregistrarea și trece în standby.

Pentru a dezactiva Quick Timer

Apăsați repetat ●REC până când contorul apare pe display-ul de pe panoul frontal. Recorderul revine la modul de înregistrare normal.

Pentru a opri înregistrarea

Apăsați de două ori ■.

Verificarea durate rămase de înregistrat pe casetă

Puteți verifica informațiile privitoare la înregistrare, precum durata de înregistrare rămasă pe casetă, sau modul de înregistrare, etc..

Apăsați DISPLAY în timpul înregistrării.

Apar informațiile referitoare la înregistrare.

Apăsați repetat această tastă, pentru schimbarea informațiilor afișate (pag.74)

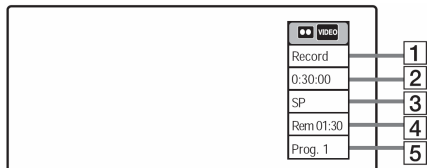

- 1 Status înregistrare.
- 2 Contor de timp
- 3 Mod de înregistrare
- 4 Durata rămasă de înregistrat pe casetă
- 5 Poziția programului sau sursa de intrare

Pentru verificarea duratei rămase de înregistrat pe casetă (lungimea benzii rămase), setați corect „VCR Function”-„Tape Length” în „Features” setup (pag.120).

💡 Sfat util

Informațiile pot de asemenea vizualizate și pe display-ul de pe panoul frontal. Apăsați repetat TIME/TEXT pentru schimbarea afișării pe display. Rețineți faptul că TIME/TEXT nu este operațională pe durata One-touch Timer Recording.

Note

- Durata rămasă de înregistrat pe casetă este posibil să nu fie indusă cu acuratețe în cazul benzilor cu lungime mică, precum E-20 sau E-30, sau în cazul casetelor înregistrate în mod EP.
- După ce este apăsată tasta DISPLAY, este posibil să treacă circa un minut până când este afișată durata rămasă de înregistrat pe casetă.

Înregistrarea temporizată Timer Recording (Standard/ ShowView) a casetelor video

VHS

Puteți seta timerul pentru un total de 12 programe, în total cu DVD timer recording și cu VCR timer recording, cu până la o lună de zile în avans.

Există două metode de setare a timerului: metoda standard și metoda ShowView.

- Standard: setarea manuală a date, duratei și a poziției programului.
- ShowView: introduceți numărul ShowView destinat fiecărui program TV (pag.93).

Notă

Recorderul trebuie să fie în stand-by pentru ca înregistrarea temporizată, timer recording, să poată fi efectuată.

Setarea manuală a timerului (Standard)

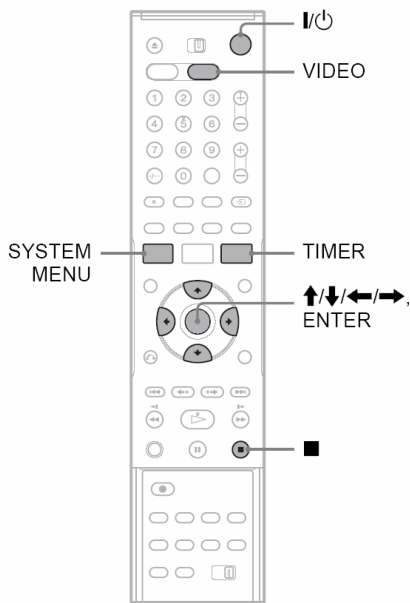

1 Apăsați tasta VIDEO pentru a acționa videorecorderul (VCR).

2 Introduceți în aparat o casetă video care are urechiușele de protecție intacte.

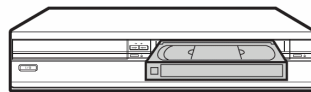

3 Apăsați TIMER.

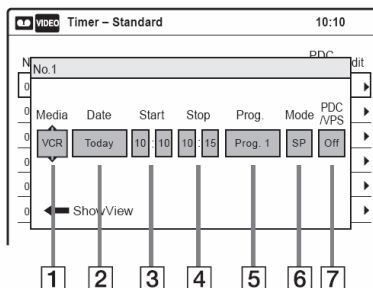

- Dacă apare meniul de programare a timerului, Timer programming (ShowView), apăsați **←** pentru comutarea display-ului pe „Standard”.

4 Selectați un anumit articol utilizând **←/→** și ajustați cu ajutorul **↑/↓**.

- 1** „Media”: selectați „VCR”
 - 2** „Date”: Setarea datei, utilizând tasta **↑**. Pentru înregistrarea aceluiași program în fiecare zi, sau în aceeași zi a fiecărei săptămâni, apăsați **↓**.
Articolul se schimbă după cum urmează:
Today (astăzi) ↔ Sun-Sat (de duminică până sâmbătă) ↔ Mon-Sat (de luni până sâmbătă) ↔ Mon-Fri (de luni până vineri) ↔ Sun (fiecare duminică) ↔ Mon (fiecare zi de luni) ↔... ↔ Sat (fiecare zi de sâmbătă) ↔ 1 lună mai târziu ↔ ... ↔ Today (astăzi)
 - 3** „Start”: Setarea momentului pornirii.
 - 4** „Stop”: Setarea momentului opririi.
 - 5** „Prog.”: Selectarea poziției programului sau sursa de intrare.
 - 6** „Mode”: Selectarea modului de înregistrare: „SP” sau „LP”. Pentru utilizarea funcției Rec Mode Adjust (pag.92), selectați „AUTO”.
 - 7** „PDC/VPS”: setarea funcției PDC/VPS. A se vedea „Despre funcția PDC/VPS” (pag.92).
- Dacă faceți o greșeală, selectați articolul și modificați setarea.

5 Apăsați ENTER.

Apare meniul Timer List (pag.96). Dacă setările timerului se suprapun, va apărea un mesaj. Pentru schimbarea sau anularea unei înregistrări temporizate, timer recording, selectați „Edit” din lista Timer List (pag.96).

6 Apăsați SYSTEM MENU pentru dezactivarea meniului.

7 Apăsați I/⏻ (on/standby) pentru oprirea funcționării recorderului.

Pe display-ul de pe panoul frontal se aprinde indicatorul ⏻ iar recorderul este pregătit pentru pornirea înregistrării.

Dacă indicatorul ⏻ se aprinde cu intermitență pe display-ul de pe panoul frontal, verificați dacă în aparat este introdus un disc pe care se pot face înregistrări și dacă pe disc este suficient spațiu liber pentru efectuarea înregistrării.

Pentru a opri înregistrarea

Apăsați de două ori ■.

Rețineți faptul că este posibil să dureze câteva secunde până când înregistrarea va fi oprită.

Dacă setările timerului se suprapun

Programul care începe primul are prioritate iar al doilea program pornește înregistrarea numai după ce primul program s-a terminat.

Dacă programele pornesc simultan, are prioritate primul program listat în meniu. Dacă momentul de final al unei setări și momentul de pornire al alteia coincid, începutul programului care pornește mai târziu va fi tăiat.

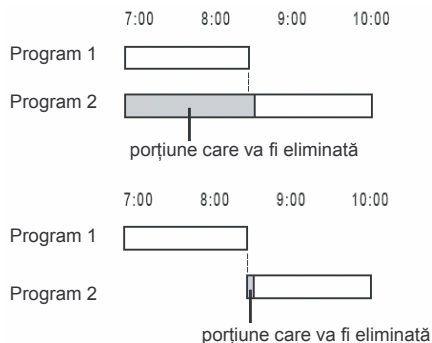

Pentru modifica sau pentru a anula înregistrarea temporizată, timer recording.

A se vedea „Modificarea sau anularea setărilor timerului pentru VCR (Timer List)” (pag.96).

Utilizarea funcției Rec Mode Adjust

Dacă lungimea rămasă a benzii casetei video nu este suficientă pentru înregistrarea curentă, videorecorderul (VCR) ajustează automat modul de înregistrare, de la SP pe LP. La „Mode”, selectați „AUTO” și verificați dacă setarea „Tape Length” este cea corectă, pentru caseta video introdusă („VCR Function”, „tape Length” în „eniul de configurări „Features” setup (pag.120)).

Rețineți faptul că va apărea zgomot pe imagine atunci când este schimbat modul de înregistrare. Dacă doriți menținerea modului de înregistrare, selectați „SP” sau „LP” pentru „Mode”.

Despre funcția PDC/VPS

În anumite sisteme de transmisie, semnalele PDC/VPS sunt transmise odată cu programele TV. Aceste semnale asigură faptul că înregistrarea va fi efectuată corect, indiferent de faptul că transmisia dorită are întârziere, pornește mai devreme, sau se întrerupe transmisia.

◆ Pentru utilizarea funcției PDC/VPS

Setați „PDC/VPS” pe „On” în pasul 4 de mai sus. Recorderul pornește scanarea canalului înainte ca înregistrarea să pornească.

💡 Sfaturi utile

- Puteți utiliza recorderul după setarea timer-ului. Apăsați pur și simplu I/⏻ pentru a porni recorderul. Opritiți funcționarea recorderului, pentru ca acesta să revină în standby de înregistrare, înainte de momentul pornirii înregistrării.
- Dacă momentul de pornire și poziția programului sau sursa de intrare aceleași, dar setările „Media” diferă, programul este înregistrat atât pe discul DVD cât și pe caseta video VHS.
- Puteți activa meniul de programare a timerului, din System Menu. Apăsați SYSTEM MENU pentru a selecta „Timer” și selectați „Timer-Standard”.

Note

- Pentru înregistrarea unui program de la satelit, porniți tunerul de satelit și selectați programul de satelit pe care doriți să-l înregistrați. Lăsați tunerul de satelit pornit până când recorderul termină înregistrarea. În cazul în care conectați un echipament cu o funcție timer, puteți utiliza funcția de înregistrare sincronizată, Synchro Rec (pag.95).
- Chiar dacă timerul este setat corect, înregistrarea temporizată nu se va efectua dacă este deja o altă înregistrare în curs, sau dacă se suprapune cu o setare a timer-ului, care are prioritate.
- Nu puteți face înregistrări dacă urechiușele de protecție ale casetei sunt rupte.
- Înainte de pornirea înregistrării temporizate, timer recording, „TIMER REC” se aprinde cu intermitență pe display-ul de pe panoul frontal.
- Recorderul trece automat în standby după ce înregistrarea temporizată, timer recording, s-a încheiat.
- Începutul unor înregistrări este posibil să nu se facă dacă utilizați funcția PDC/VPS.

Înregistrarea programelor TV utilizând sistemul ShowView

Sistemul ShowView este o caracteristică ce simplifică setarea timerului. Introduceți doar numărul ShowView listat în ghidul programelor TV. Data, momentul și poziția canalului TV pe care se află programul dorit sunt setate automat. Verificați dacă sunt corect setate canalele în „Tuner Preset” Setup (pag.112).

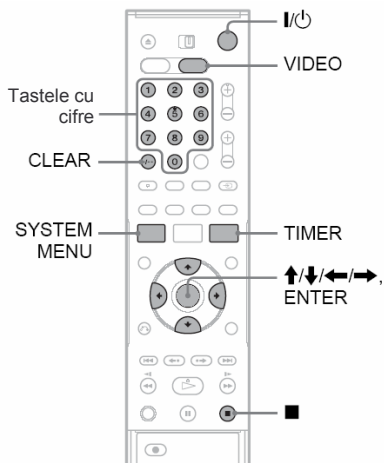

- 1 Apăsați tasta VIDEO pentru a acționa videorecorderul (VCR).
- 2 Introduceți o casetă video care are urechiușele de protecție intacte.
- 3 Apăsați TIMER.

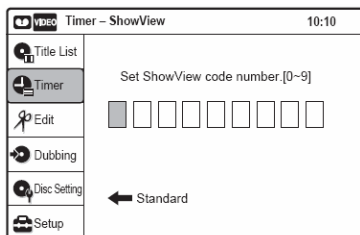

- Dacă apare meniul de programare a timerului, Timer programming (Standard), apăsați ← pentru comutarea display-ului pe „ShowView”.
- 4 Apăsați tastele cu cifre pentru a introduce numărul ShowView
 - Dacă faceți o greșeală, apăsați CLEAR și reintroduceți numărul corect.

5 Apăsați ENTER.

Apar data, momentul de pornire și cel de oprire, poziția programului, modul de înregistrare, setarea PDC/VPS (pag.92), etc.

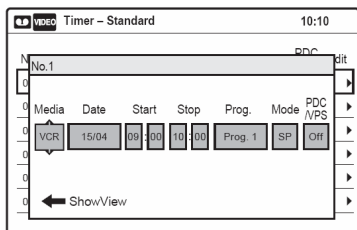

- Dacă doriți să schimbați setările , apăsați ←/→ pentru a selecta articolul și apăsați ↑/↓ pentru modificarea setării.

Pentru a reintroduce numărul ShowView, apăsați CLEAR.

6 Selectați „VCR” pentru „Media”, apoi apăsați ENTER.

Apare meniul Timer List (pag.96). Dacă setările timer-ului se suprapun, va fi afișat un mesaj. Pentru modificarea sau anularea unei setări timer recording, selectați „Edit” din Timer List (pag.96).

7 Apăsați SYSTEM MENU pentru dezactivarea meniului.

8 Apăsați I/⏻ (on/standby) pentru a opri funcționarea recorderului.

Pe display-ul de pe panoul frontal se aprinde indicatorul ⏻ iar recorderul este pregătit pentru pornirea înregistrării.

Dacă indicatorul ⏻ se aprinde cu intermitență pe display-ul de pe panoul frontal, verificați dacă în aparat este introdus un disc pe care se pot face înregistrări și dacă pe disc este suficient spațiu liber pentru efectuarea înregistrării.

Pentru a opri înregistrarea

Apăsați de două ori ■.

Rețineți faptul că este posibil să dureze câteva secunde până când înregistrarea va fi oprită.

Dacă setările timerului se suprapun

A se vedea pag.92.

Pentru modifica sau pentru a anula înregistrarea temporizată, timer recording.

A se vedea „Modificarea sau anularea setărilor timerului pentru VCR (Timer List)” (pag.96).

☀ Sfaturi utile

- Puteți utiliza recorderul după setarea timer-ului. Apăsați pur și simplu I/⏻ pentru a porni recorderul. Opiți funcționarea recorderului, pentru ca acesta să revină în standby de înregistrare, înainte de momentul pornirii înregistrării temporizate.
- Dacă momentul de pornire și poziția programului sau sursa de intrare aceleași, dar setările „Media” diferă, programul este înregistrat atât pe discul DVD cât și pe caseta video VHS.
- Puteți activa meniul de programare a timerului, din System Menu. Apăsați SYSTEM MENU pentru a selecta „Timer” și selectați „Timer-ShowView”.

Note

- Pentru înregistrarea unui program de la satelit, porniți tunerul de satelit și selectați programul de satelit pe care doriți să-l înregistrați. Lăsați tunerul de satelit pornit până când recorderul termină înregistrarea. În cazul în care conectați un echipament cu o funcție timer, puteți utiliza funcția de înregistrare sincronizată, Synchro Rec.
- Chiar dacă timerul este setat corect, înregistrarea temporizată nu se va efectua dacă este deja o altă înregistrare în curs, sau dacă se suprapune cu o setare a timer-ului, care are prioritate.
- Înainte de pornirea înregistrării temporizate, timer recording, „TIMER REC” se aprinde cu intermitență pe display-ul de pe panoul frontal.
- Recorderul trece automat în standby după ce înregistrarea temporizată, timer recording, s-a încheiat.

Înregistrarea de pe un echipament conectat, care are Timer (Synchro Rec)

VHS

Puteți seta recorderul pentru a înregistra automat programe de pe echipamentul conectat care are o funcție timer (de ex. un receptor de satelit). Conectați echipamentul la mufa LINE3/DECODER a recorderului, situată în partea din spate (pag.29) Când echipamentul conectat este pornit, recorderul pornește înregistrarea programului de la mufa LINE3/DECODER.

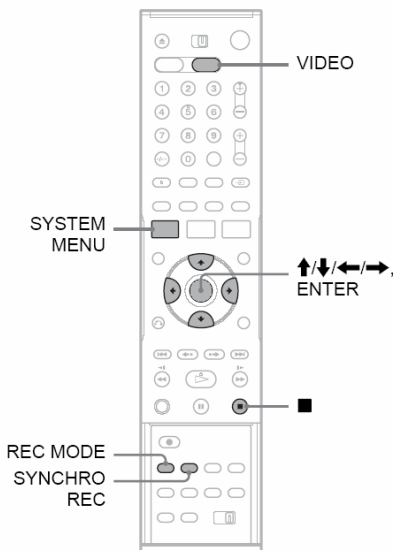

- 1 Apăsați tasta VIDEO pentru a acționa videorecorderul (VCR).
- 2 Introduceți o casetă video care nu are urechiușele de protecție rupte.
- 3 Apăsați repetat REC MODE pentru a selecta modul de înregistrare, „SP” sau „LP”.
- 4 Apăsați SYSTEM MENU în timp ce recorderul este în mod stop.
- 5 Selectați „Setup”, apoi apăsați ENTER.
- 6 Selectați „Features”, apoi apăsați ENTER. Apare „Features” setup.
- 7 Selectați „Synchro Recording”, apoi apăsați ENTER.
- 8 Selectați „to Video”, apoi apăsați ENTER.
- 9 Apăsați SYSTEM MENU pentru dezactivarea meniului.

10 Setati timerul de pe echipamentul conectat, pentru momentul la care doriți să înregistrați, apoi opriți funcționarea respectivului echipament.

11 Apăsați SYNCHRO REC.

Indicatorul SYNCHRO REC se aprinde pe panoul frontal. Recorderul este pregătit pentru începerea înregistrării sincronizate, Synchro Recording.

Recorderul pornește automat înregistrarea atunci când recepționează un semnal de la echipamentul conectat. Recorderul oprește înregistrarea și trece în standby atunci când funcționarea echipamentului conectat se oprește.

Pentru a opri înregistrarea

Apăsați de două ori

Pentru a anula funcția Synchro Rec

Apăsați SYNCHRO REC înainte de pornirea înregistrării. Indicatorul SYNCHRO REC de pe panoul recorderului se stinge.

Dacă apăsați SYNCHRO REC în timpul înregistrării sincronizate, Synchro-Rec, înregistrarea se oprește, indicatorul SYNCHRO REC se stinge iar funcționarea recorderului se oprește.

Dacă setările timerului pentru Synchro-Recording se suprapun peste alte setări timer recording

Indiferent dacă programul este sau nu un program Synchro-Rec, prioritate are programul care pornește primul. Recorderul pornește înregistrarea celui de-al doilea program după trecerea a zece secunde de la terminarea primului program. Dacă momentul de final al unei setări coincide cu momentul de pornire ale unei alte setări timer setting, porțiunea de început a programului care începe mai târziu va fi tăiată.

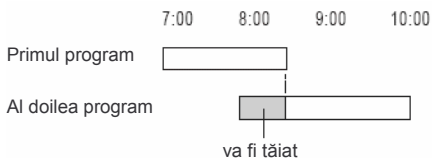

Note

- Recorderul pornește înregistrarea după detectarea unui semnal video de la echipamentul conectat. Începutul programului este posibil să nu se înregistreze, indiferent dacă recorderul este sau nu pornit.
- Pentru a utiliza echipamentul conectat în timp ce recorderul este în standby pentru Synchro-Rec, anulați modul standby prin apăsarea SYNCHRO REC. Pentru a reveni la modul standby, aveți grijă să opriți funcționarea echipamentului conectat și apăsați SYNCHRO REC înainte ca Synchro-Rec să pornească.
- Funcția Synchro Rec nu funcționează cu anumite tunere. Pentru detalii, consultați instrucțiunile de utilizare ale tunerului.
- În timp ce recorderul se află în standby pentru Synchro-Rec, funcția Auto Clock Set (pag.114) nu este operațională.
- După terminarea unei înregistrări, recorderul intră în mod standby pentru Synchro-Rec până când indicatorul SYNCHRO REC se stinge.
- Nu pot fi efectuate înregistrări pe o casetă video care are urechiușele de protecție rupte.
- Dacă Synchro-Rec pornește cu recorderul aflat deja în stare de funcționare, funcționarea recorderului se va opri atunci când înregistrarea se termină.

Modificarea sau anularea setărilor timerului pentru VCR (Timer List)

VHS

Puteți modifica sau anula setările timerului utilizând meniul Timer List.

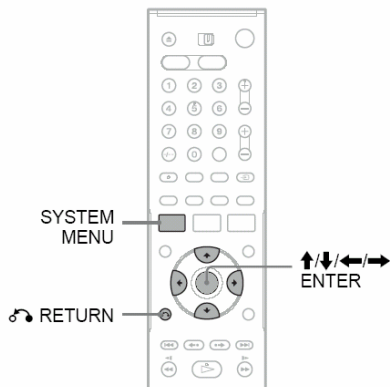

1 Apăsați SYSTEM MENU.

Apare sistemul de meniuri, Sstem Menu.

2 Selectați „TIMER”, apoi apăsați ENTER.

3 Selectați „TIMER LIST”, apoi apăsați ENTER.

| No | Media | Date | Start | Stop | Prog. | Mode | PDC N/PS | Edit |
|----|-------|-------|-------|-------|---------|------|-------------|------|
| 01 | VCR | 15/04 | 09:00 | 10:00 | Prog. 1 | SP | Off | ▶ |
| 02 | VCR | 30/04 | 09:15 | 09:45 | Prog. 2 | SP | Off | ▶ |
| 03 | --- | --/-- | --:-- | --:-- | ---- | --- | --- | ▶ |
| 04 | --- | --/-- | --:-- | --:-- | ---- | --- | --- | ▶ |
| 05 | --- | --/-- | --:-- | --:-- | ---- | --- | --- | ▶ |
| 06 | --- | --/-- | --:-- | --:-- | ---- | --- | --- | ▶ |

Informațiile timer-ului afișează data de înregistrare, momentul de înregistrare, etc.

Dacă sunt mai mult de șase setări ale timer-ului, apăsați ↓ pentru afișarea următoarei pagini.

4 Selectați setarea timer-ului pe care doriți să o modificați sau să o anulați, apoi apăsați ENTER

Apare sub-meniuul.

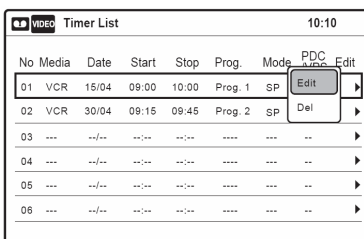

Note

- Chiar dacă timerul este setat corect, înregistrarea temporizată nu se va efectua dacă este deja o altă înregistrare în curs, sau dacă se suprapune cu o setare a timer-ului, care are prioritate. Pentru aflarea priorităților, consultați informațiile de la pag.80.
- Nu pot fi schimbate setările timerului pentru o înregistrare aflată în curs de desfășurare.
- Timer List afișează ambele setări ale timerului, atât pentru DVD recorder, cât și pentru VCR.

5 Selectați una dintre opțiuni, apoi apăsați ENTER

„Edit”: Modificarea setărilor timerului. Selectați un articol utilizând ←/→ și ajustați cu ajutorul ↑/↓. Apăsați ENTER.

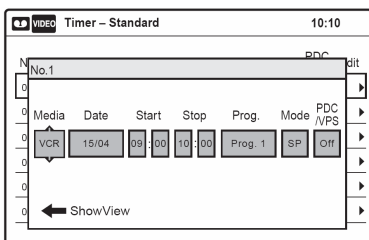

„Del”: Șterge setările timerului. Selectați „OK”, apoi apăsați ENTER atunci când vi se solicită confirmarea.

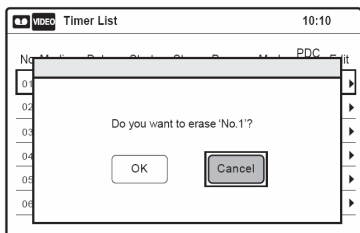

6 Apăsați SYSTEM MENU pentru dezactivarea Timer List.

Dacă rămâne vreo setare, opriți funcționarea recorderului, pentru a reveni la starea de standby pentru înregistrare.

Pentru a reveni la afișarea precedentă

Apăsați RETURN.

Înregistrarea de pe un echipament conectat, care nu are Timer

VHS

Puteți face înregistrări de la un VCR sau un alt echipament similar conectat la recorder. Pentru detalii referitoare la conectare, a se vedea „Conectarea unui alt VCR sau a unui echipament similar” (pag.27).

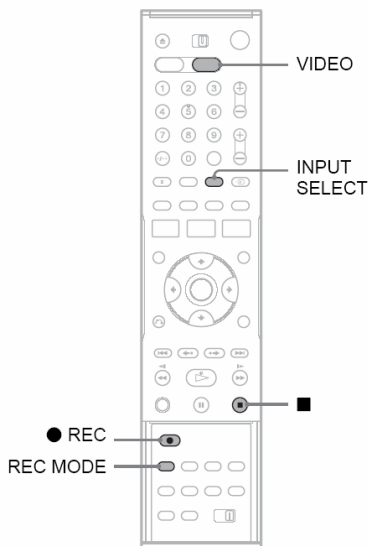

- 1 Apăsați tasta VIDEO pentru a acționa videorecorderul (VCR).
- 2 Introduceți o casetă video care nu are urechiușele de protecție rupte.
- 3 Apăsați repetat INPUT SELECT pentru a selecta o sursă de intrare în concordanță cu conectarea făcută.
Afișarea de pe panoul frontal se schimbă după cum urmează:

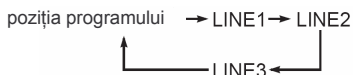

- 4 Apăsați repetat REC MODE pentru a selecta modul de înregistrare, „SP” sau „LP”.
- 5 Introduceți caseta sursă în echipamentul conectat și setați aparatul pe pauza de redare.

- 6 Apăsați în același timp ● REC de pe acest recorder și butonul de pauză sau de redare de pe echipamentul conectat.
Pornește înregistrarea.
Pentru a opri înregistrarea, apăsați ■ de pe acest recorder.

Note

- Imaginea de la jocuri video este posibil să nu fie clar înregistrată.
- Recorderul nu va face înregistrări pe o casetă care are urechiușele de protecție rupte.
- În timpul înregistrării sau al pauzei de înregistrare, nu poate fi schimbat modul de înregistrare.
- În timpul înregistrării nu poate fi schimbat modul de înregistrare, poziția programului sau sursa de intrare.

Dubbing (TAPE ↔ DVD)

Dubbing de pe o casetă video VHS pe un disc DVD

+RW -RWVR -RWVideo +R -RVR -RVideo

VHS

Puteți face cu ușurință înregistrări (dub) de pe o casetă video VHS pe un disc. Înainte de dubbing, efectuați setările audio necesare pentru VCR.

◆ Cum sunt create titlurile și capitolele

Recorderul preia fiecare înregistrare de pe caseta VHS și o divide automat în titluri, așa cum vor fi înregistrate (dubbing) pe un disc. Aceste titluri sunt divizate mai departe în capitole la intervale de 5 sau 15 minute fiecare, în conformitate cu setarea „DVD Auto Chapter” din „Features” setup (pag.120).

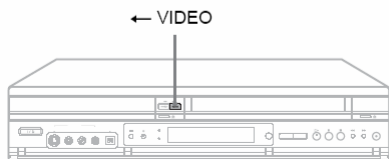
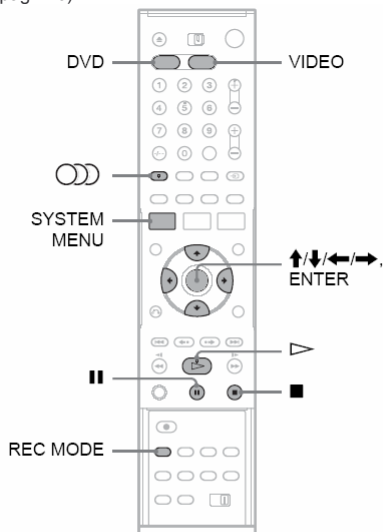

1 Apăsați tasta DVD și introduceți un disc pe care se pot face înregistrări.

Pentru a selecta modul de înregistrare, apăsați repetat REC MODE (a se vedea pag.54).

2 Introduceți o casetă video VHS sursă.

3 Apăsați tasta VIDEO pentru a acționa videorecorderul (VCR).

4 Porniți redarea casetei VHS, apoi apăsați ■ (stop) sau || (pauză) în punctul de unde doriți să înceapă dubbing-ul.

Pentru a selecta sunetul VCR, apăsați ○○○ (audio) în timpul redării (a se vedea pag.86).

5 Apăsați ←VIDEO de pe recorder.

Începe operațiunea de dubbing.

Pentru a opri operațiunea de dubbing

Apăsați ■. Rețineți faptul că pot trece câteva secunde până ca recorderul să oprească dubbing-ul.

Redarea pe un alt echipament DVD a discurilor înregistrate pe acest recorder

Finalizați discul (a se vedea pag.104)

Dubbing utilizând meniul afișat pe ecran („on-screen menu”)

1 După pasul 4 de mai sus apăsați SYSTEM MENU.

2 Selectați „Dubbing” din meniul System Menu, apoi apăsați ENTER.

3 Selectați „Simple Dubbing”, apoi apăsați ENTER.

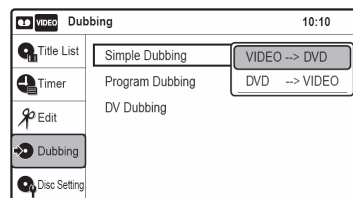

4 Selectați „VIDEO → DVD”, apoi apăsați ENTER. Apare un mesaj care vă solicită confirmarea acestei acțiuni.

5 Selectați „Yes”, apoi apăsați ENTER. Pornește operațiunea de dubbing.

Sfaturi utile

- Apariția unui ecran negru (lipsă semnal) la sfârșitul discului pe care a fost efectuată operațiunea de dubbing nu constituie o defecțiune. Acest ecran este înregistrat dacă există o discrepanță între disc și casetă atunci când se oprește înregistrarea.
- Atunci când efectuați dubbing de pe o casetă VHS pe un disc DVD, valoarea de pe contorul casei VHS poate fi ușor diferită față de durata înregistrării pe DVD.
- Sunetul redat de pe VCR se aude în timpul operațiunii de dubbing.

Note

- Operațiunea de dubbing nu poate fi efectuată dacă:
 - este utilizat un disc DVD pe care nu se pot efectua înregistrări.
 - este utilizat un software VHS care conține funcția copy guard, de protecție la copiere.
- Operațiunea de dubbing se oprește dacă:
 - caseta VHS ajunge la sfârșit și se oprește.
 - video deck-ul VHS sau DVD deck-ul se oprește.
 - durata rămasă pe disc s-a terminat.
- Meniurile System menu, TOOLS menu și informațiile afișabile nu sunt afișate în timpul operațiunii de dubbing.
- Drepturile de autor (Copyrights)
 - înregistrările efectuate de pe casete VHS și de pe alte materiale protejate prin drepturi de autor (copyrights) sunt strict numai pentru utilizare individuală; o altă utilizare este neautorizată și este interzisă prin legi de protecție a drepturilor de autor.
 - este interzisă editarea neautorizată a materialelor protejate prin legi de protecție a drepturilor de autor.

Dubbing de pe un disc DVD pe o casetă video VHS



Puteți înregistra (dub) un titlu DVD pe o casetă VHS.

Rețineți faptul că atunci când înregistrați pe o casetă un software „copy-protected”, cu protecție la copiere, imaginea poate apărea cu întreruperi atunci când redați caseta.

Puteți de asemenea selecta titlurile sau scenele pe care le puteți înregistra (dub) pe toate odată. A se vedea „Dubbing al titlurilor și scenelor selectate (Programme Dubbing)”, pag.101

Înainte de dubbing, efectuați setările audio necesare pe DVD recorder.

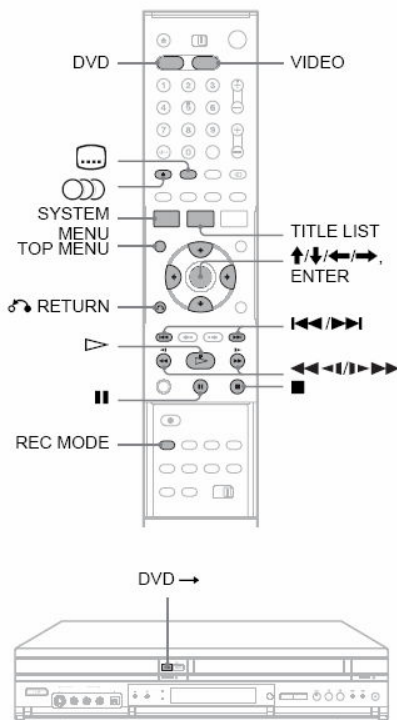

1 Apăsați tasta VIDEO și introduceți o casetă VHS ale cărei urechiușe de protecție nu sunt rupte.

Pentru a selecta modul de înregistrare, SP sau LP, apăsați repetat REC MODE.

2 Introduceți un disc sursă.

3 Apăsați tasta DVD pentru a acționa DVD recorderul.

4 Apăsați TOP MENU sau TITLE LIST pentru a selecta un titlu.

5 Porniți redarea discului DVD, apoi apăsați ■ (stop) sau || (pauză) în punctul de unde doriți să înceapă dubbing-ul.

Pentru a selecta sunetul DVD, limba sau subtitlul, apăsați ○○○ (audio), sau ... (subtitle) în timpul redării (a se vedea pag.38).

6 Apăsați DVD → de pe recorder.

Pornește operațiunea de dubbing.

☞ Sfaturi utile

- Strălucirea imaginii redată poate fi diferită de strălucirea imaginii atunci când este redat discul DVD.
- Atunci când efectuați dubbing de pe un disc DVD pe o casetă VHS, durata redării discului DVD afișată poate diferi ușor față de valoarea arătată de contorul casetei VHS.
- Sunetul redat (main, sub, etc.) este sunetul de dubbing.

Note

- Operațiunea de dubbing nu poate fi efectuată dacă „Progressive” este setat pe „On” în „Video” setup (pag.116).
- Operațiunea de dubbing se oprește dacă:
 - discul DVD ajunge la sfârșit și se oprește.
 - video deck-ul VHS sau DVD deck-ul se oprește.
 - durata rămasă pe casetă s-a terminat.
- Meniurile System menu, TOOLS menu și informațiile afișabile nu sunt afișate în timpul operațiunii de dubbing.
- Drepturile de autor (Copyrights)
 - înregistrările efectuate de pe discuri și de pe alte materiale protejate prin drepturi de autor (copyrights) sunt strict numai pentru utilizare individuală; o altă utilizare este neautorizată și este interzisă prin legi de protecție a drepturilor de autor.
 - este interzisă editarea neautorizată a materialelor protejate prin legi de protecție a drepturilor de autor.

Pentru a opri operațiunea de dubbing

Apăsați ■.

Rețineți faptul că pot trece câteva secunde până a recorderul să oprească dubbing-ul.

Dubbing utilizând meniul afișat pe ecran („on-screen menu”)

1 După pasul 5 de mai sus apăsați SYSTEM MENU.

2 Selectați „Dubbing” din meniul System Menu, apoi apăsați ENTER.

3 Selectați „Simple Dubbing”, apoi apăsați ENTER.

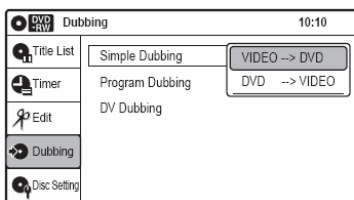

4 Selectați „DVD → VIDEO”, apoi apăsați ENTER. Apare un mesaj care vă solicită confirmarea acestei acțiuni.

5 Selectați „Yes”, apoi apăsați ENTER.

Pornește operațiunea de dubbing.

Dacă apare meniul discului atunci când redarea discului DVD se termină, apăsați ■ pentru a opri operațiunea de dubbing. În caz contrar va fi înregistrat meniul discului, până când caseta ajunge la sfârșit.

Dubbing al titlurilor și scenelor selectate (Programme Dubbing)

Puteți selecta titlurile și scenele de pe un disc DVD și puteți face dubbing al conținutului acestora pe o casetă VHS, toate odată.

1 Apăsați VIDEO și introduceți o casetă video VHS care nu are urechiușele de protecție rupte.

Pentru a selecta modul de înregistrare, SP sau LP, apăsați repetat REC MODE.

2 Apăsați DVD și introduceți un disc sursă.

Pentru a selecta sunetul DVD, limba sau subtitlul, apăsați ○○○ (audio), sau ... (subtitle) în timpul redării (a se vedea pag.38).

3 Apăsați SYSTEM MENU.

Apare fereastra System Menu.

13 Selectați o opțiune, apoi apăsați ENTER dacă este necesar.

„Addition”: adaugarea unor alte titluri sau scene. Repetați procedura începând de la pasul 7.

„Erase”: anularea titlului sau scenei selectate. Când apare un mesaj prin care vi se solicită confirmarea, selectați „OK” și apăsați ENTER.

„Check”: Redarea titlului selectat, sau a scenei selectate. Atunci când redarea se termina, sau dacă apăsați  RETURN, afișarea revine la „Program Dubbing List”.

Pentru anularea operațiunii de dubbing, apăsați  RETURN.

14 Selectați „Dubbing”, apoi apăsați ENTER Porneste operațiunea de dubbing.

Pentru a opri operațiunea de dubbing

Apăsați .

Rețineți faptul că pot trece câteva secunde până ca recorderul să oprească dubbing-ul.

Sfaturi utile

- Strălucirea imaginii redată poate fi diferită de strălucirea imaginii atunci când este redat discul DVD.
- Durata de redare a discului DVD afișată poate diferi ușor față de valoarea arătată de contorul casetei VHS.
- Sunetul redat (main, sub, etc.) este sunetul de dubbing.

Note

- Operațiunea de dubbing nu poate fi efectuată dacă „Progressive” este setat pe „On” în „Video” setup.
- Operațiunea de dubbing se oprește dacă:
 - discul DVD ajunge la sfârșit și se oprește.
 - DVD deck-ul sau video deck-ul VHS se oprește.
 - durata rămasă pe casetă s-a terminat.
- Meniurile System menu, TOOLS menu și informațiile afișabile nu sunt afișate în timpul operațiunii de dubbing.
- Drepturile de autor (Copyrights)
 - înregistrările efectuate de pe discuri și de pe alte materiale protejate prin drepturi de autor (copyrights) sunt strict numai pentru utilizare individuală; o altă utilizare este neautorizată și este interzisă prin legi de protecție a drepturilor de autor.
 - este interzisă editarea neautorizată a materialelor protejate prin legi de protecție a drepturilor de autor.
- Odată scos discul din aparat (eject), Program Dubbing List este sters din memorie.

Finalizarea unui disc (pregatirea unui disc pentru redarea pe un alt echipament)

+RW **-RWVR** **-RWVideo** **+R** **-RVR** **-RVideo**

Finalizarea este necesară, atunci când redați pe un alt echipament DVD discuri înregistrate pe acest recorder.

Dacă finalizați un disc DVD+RW/DVD-RW (mod Video)/DVD+R/DVD-R (mod Video), va fi automat creat un meniu DVD, care va putea fi afișat pe un alt echipament DVD.

Înainte de finalizare, verificați în tabelul de mai jos diferențele dintre diferitele tipuri de discuri.

Diferențe între tipurile de discuri

+RW Discurile sunt automat finalizate la scoaterea din recorder. Dacă doriți să faceți din nou înregistrări pe disc, acesta va trebui reformatat (pag.79). Retineți însă faptul că prin reformatarea discului se șterge în întregime informația de pe disc.

-RWVR Finalizarea nu este necesară la redarea unui disc pe un echipament compatibil cu formatul VR. Chiar dacă echipamentul dumneavoastră este compatibil cu formatul VR, s-ar putea să fie necesară finalizarea discului, în special dacă durata de înregistrare este scurtă. După finalizare, nu mai puteți edita sau reformata discul (pag.79). Retineți însă faptul că prin reformatarea discului se șterge în întregime informația de pe disc.

-RWVideo Finalizarea este necesară dacă redarea se face pe orice alt echipament decât acest recorder. După finalizare, nu mai puteți edita sau înregistra pe disc. Dacă doriți să înregistrați din nou pe disc, acesta trebuie reformatat (pag.79). Întreg conținutul discului va fi șters.

-RVR Finalizarea este necesară dacă redarea se face pe un alt echipament decât acest recorder. Discurile finalizate pot fi redare pe alte player compatibile cu modul VR. După finalizare, nu mai puteți edita sau înregistra pe disc.

+R
-RVideo Finalizarea este necesară dacă redarea se face pe un alt echipament decât acest recorder. După finalizare, nu mai puteți edita sau înregistra pe disc.

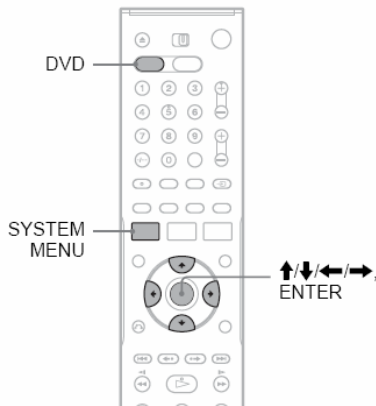

- 1 Apasați **DVD** pentru a acționa DVD recorderul
- 2 Introduceți un disc.
- 3 Apăsați **SYSTEM MENU** în timp ce recorderul este în mod stop. Apare fereastra **SYSTEM MENU**.
- 4 Selectați „Disc Setting”, apoi apăsați **ENTER**. Este afișată fereastra „Disc Setting”.

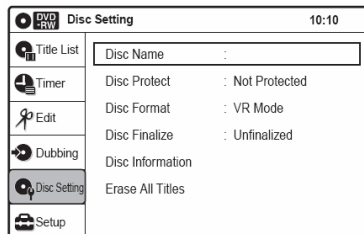

- 5 Selectați „Disc Finalize”, apoi apăsați **ENTER**.

Apare un mesaj prin care vi se solicită confirmarea acestei acțiuni.

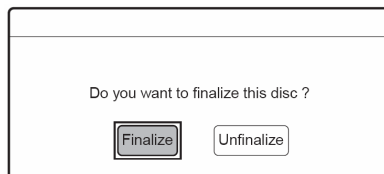

6 Selectați „Finalize”, apoi apăsați ENTER.

Apare din nou mesajul prin care vi se solicita confirmarea.

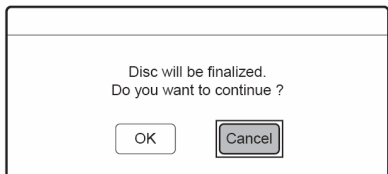

7 Selectați „OK”, apoi apăsați ENTER.

Recorderul pornește acțiunea de finalizare a discului.

Pentru dezactivarea display-ului.

Apasați SYSTEM MENU.

Pentru definalizarea unui disc DVD-RW (mod VR)

Dacă nu puteți înregistra sau edita pe un disc DVD-RW (mod VR) care a fost finalizat, definalizați discul prin selectarea „Unfinalize” la pasul 6 de mai sus.

💡 Sfaturi utile

- Puteți verifica dacă un disc a fost sau nu finalizat. Dacă nu puteți selecta „Finalize” la pasul 6 de mai sus, înseamnă că discul a fost deja finalizat.
- Pentru verificarea informațiilor de pe disc, selectați „Disc Information” în fereastra „Disc Setting” și apăsați ENTER. A se vedea pag.79 pentru detalii.

Note

- În funcție de starea discului, de înregistrare, sau de echipamentul DVD, discurile s-ar putea să nu poată fi redade, chiar dacă au fost finalizate.
- Este posibil ca acest recorder să nu poată finaliza un disc care a fost înregistrat pe un alt echipament.

Înainte de DV Dubbing

În această secțiune este explicat dubbingul cu o cameră video digitală via mufa DV IN de pe panoul frontal. Dacă doriți realizarea dubbingului prin intermediul mufelor LINE 2 IN, a se vedea „Înregistrarea de la un echipament conectat, fără timer” (pag.65).

Înregistrarea de la mufa DV IN

Mufa DV IN situată pe acest recorder se conformează standardului i.LINK. Puteți conecta orice alt echipament care are o mufă i.LINK (DV) pentru a înregistra semnale digitale. Urmați instrucțiunile de la „Conectarea unei camere video digitale la mufa DV IN”, apoi treceți la secțiunea de dubbing.

Pentru detalii suplimentare referitoare la i.LINK, a se vedea „Despre i.LINK” (pag.135).

Sfat util

Dacă intenționați efectuarea de editări suplimentare pe un disc, după dubbingul inițial, utilizați mufa DV IN și înregistrați pe un disc DVD-RW (mod VR) sau DVD-R (mod VR). Rețineți faptul că, la ștergerea de pe discurile DVD-R (mod VR) a scenelor care nu sunt necesare nu se va elibera spațiu de memorie pe disc.

Note

- Mufa DV IN este numai mufă de intrare, nu și pentru ieșire de semnal.
- Mufa DV In nu poate fi utilizată atunci când:
 - camera dumneavoastră video digitală nu poate lucra cu acest recorder. Conectați camera la mufele LINE 2 IN și urmați instrucțiunile de la „Înregistrarea de la un echipament conectat, fără timer”, de la pag.65.
 - semnalul de intrare nu este în format DVC-SD. Nu conectați o cameră video digitală în format MICROMV, chiar dacă aceasta are o mufă i.LINK.
 - imaginile de pe caseta video conțin semnale de protecție la copiere, care limitează înregistrarea.

Conectarea unei camere video digitale la mufa DV IN

Puteți conecta o cameră video digitală la mufa DV IN a recorderului, pentru a înregistra sau edita de pe o bandă în format DV.

Operațiunea este realizată direct, deoarece recorderul comandă derularea rapidă înainte și înapoi a benzii, fără ca dumneavoastră să trebuiască să acționați camera video. Efectuați următoarele pentru a porni utilizarea funcțiilor „DV Edit” ale acestui recorder.

Consultați de asemenea instrucțiunile de utilizare ale camerei video digitale, înainte de conectare.

Instalarea

VCR-DVD recorder

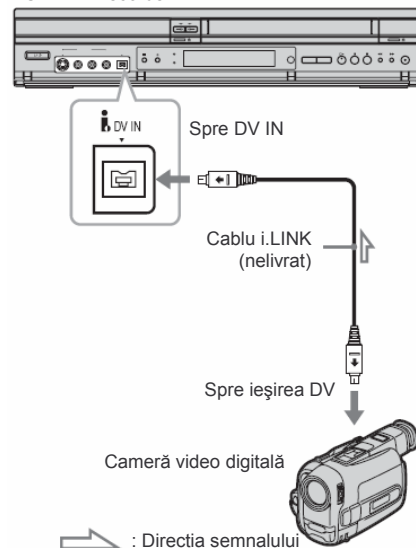

Dubbing de pe o casetă video în format DV pe un disc DVD

+RW **-RWVR** **-RWVideo** **+R** **-RVR** **-RVideo**

Puteți înregistra conținutul unei casete video în format DV pe un disc. Puteți efectua derulări rapide înainte și înapoi, puteți reda cu viteză redusă și puteți comanda oprirea casetei, pentru a selecta scenele, utilizând meniul cu afișare pe ecran. Pentru a înregistra simplu pe disc conținutul de pe întreaga casetă în format DV (dub), a se vedea pag.109 (One Touch Dubbing).

◆ Cum sunt create titlurile și capitolele

Conținutul de pe caseta DV înregistrat pe disc devine un titlu, iar titlul este divizat mai departe în capitole la intervale de 5 sau 15 minute fiecare, în conformitate cu setarea „DVD Auto Chapter” din „Features” setup (pag.120).

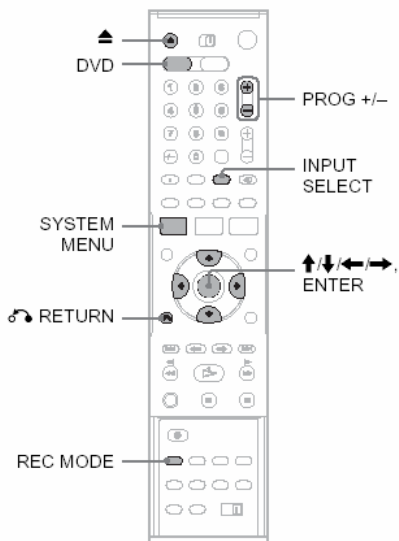

1 Apăsați tasta DVD pentru a acționa DVD recorderul.

2 Apăsați ▲ (open/close) și așezați pe platan un disc pe care se pot face înregistrări.



Partea pe care se face înregistrarea este orientată în jos

3 Apăsați ▲ pentru a închide sertarul discului.

Așteptați până când de pe display-ul panoului frontal dispere „LOAD”.

Discurile care nu au mai fost utilizate niciodată, vor fi automat formate. Pentru formatul de înregistrare al discurilor DVD-RW/DVD-R (mod VR sau mod Video), a se vedea „Formatarea unui disc nou” de la pag.55.

4 Introduceți o casetă video sursă în format DV în camera video digitală.

Pentru ca recorderul să poată înregistra sau edita, camera dumneavoastră digitală poate fi setată pe mod de redare video.

5 Apăsați INPUT SELECT pentru a a selecta „DV”.

6 Apăsați repetat REC MODE pentru a selecta modul de înregistrare.

Pentru detalii referitoare la modul de înregistrare, a se vedea pag. 54.

7 Apăsați SYSTEM MENU în timp ce recorderul se află în mod stop.

Apare fereastra System Menu.

8 Selectați „Setup”, apoi apăsați ENTER.

Apare fereastra „Setup”

9 Selectați „Audio”, apoi apăsați ENTER.

| Audio | | 10:10 |
|--------------|------------------|------------------|
| Title List | Digital Out | : On |
| Timer | Downmix | : Dolby Surround |
| Edit | Audio DRC | : Standard |
| Dubbing | Scan Audio | : On |
| Disc Setting | DV Audio Input | : Stereo 1 |
| Setup | Line Audio Input | : Stereo |

10 Selectați „DV Audio Input”, apoi apăsați ENTER.

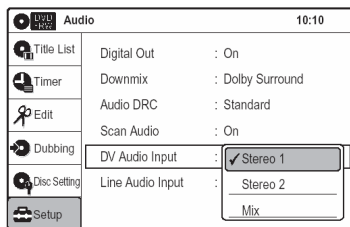

„Stereo1”: înregistrarea doar a sunetului original. În mod normal selectați această opțiune atunci când faceți dubbing de pe o casetă video în format DV.

„Stereo2”: înregistrarea doar a sunetului adițional.

„Mix”: înregistrarea atât a sunetului original, cât și a celui adițional.

Selectați „Stereo2” sau „Mix” dacă aveți un al doilea canal de sunet, suplimentar, atunci când faceți înregistrări cu camera dumneavoastră video digitală.

Pentru detalii, a se vedea pag.119.

11 Selectați o opțiune, apoi apăsați ENTER.

12 Apăsați de două ori RETURN.

13 Selectați „Dubbing”, apoi apăsați ENTER.

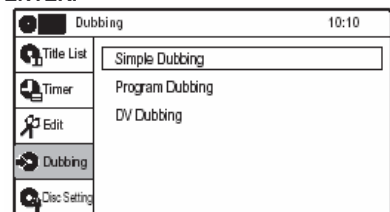

14 Selectați „DV Dubbing”, apoi apăsați ENTER.

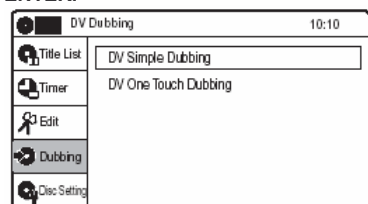

15 Selectați „DV Simple Dubbing”, apoi apăsați ENTER.

Apare următoarea fereastră



Dacă se afișează „DV” sau „DV Camera Mode” în loc de „DV Tape Mode”, verificați dacă este corect conectată camera video și dacă aceasta este pusă în funcțiune, iar dacă modul ei de funcționare este setat pentru dubbing.

16 Găsiți pe casetă punctul pornire a dubbing-ului, apoi opriți redarea, sau treceți redarea în mod pauză.

Apăsați pentru a selecta , , sau de pe ecranul TC și apăsați ENTER pentru a găsi punctul, apoi treceți în mod stop sau pauză cu sau .

17 Apăsați pentru a selecta pe ecranul TV, apoi apăsați ENTER.

Începe operațiunea de dubbing.

Pentru oprirea înregistrării

Selectați pe ecranul TV, apoi apăsați ENTER. Rețineți faptul că poate dura câteva secunde până când recorderul va opri înregistrarea.

Pentru dezactivarea afișării pentru DV dubbing

Apăsați INPUT SELECT sau PROG+/-.

Sfat util

Dacă pe ecranul TV apare „DV Camera Mode”, puteți utiliza pe ecranul TV pentru a înregistra imaginea de la camera video direct pe recorder.

Note

- Dacă doriți să redați discul pe un alt echipament DVD, finalizați discul (pag.104)
- Nu puteți conecta la recorder mai mult de un echipament video digital.
- Nu puteți înregistra pe disc data, ora, sau conținutul formatului unei casete DV.
- Dacă înregistrați de pe o casetă în format DV ale cărei piste sonore sunt înregistrate cu mai multe frecvențe de eșantionare (48kHz, 44,1kHz, sau 32kHz), sunetul nu se va auzi, sau se va auzi un sunet nenatural pe disc la punctul de comutare a frecvențelor de eșantionare.
- Imaginea înregistrată poate fi afectată pentru un moment dacă raportul de aspect al imaginii-sursă se schimbă, sau dacă pe casetă nu este înregistrat nimic.
- Se poate auzi zgomot atunci când comutați modul de eșantionare audio (48kHz/16biți → 32kHz/12biți)

Înregistrarea în întregime a conținutului casetei video în format DV (One Touch Dubbing)

+RW **-RWVR** **-RWVideo** **+R** **-R**

Puteți înregistra pe disc întregul conținut al casetei video în format DV, printr-o simplă apăsare a tastei ONE TOUCH DUBBING. Recorderul preia controlul camerei video pe durata întregului proces și definitivează înregistrarea.



ONE-TOUCH DUBBING

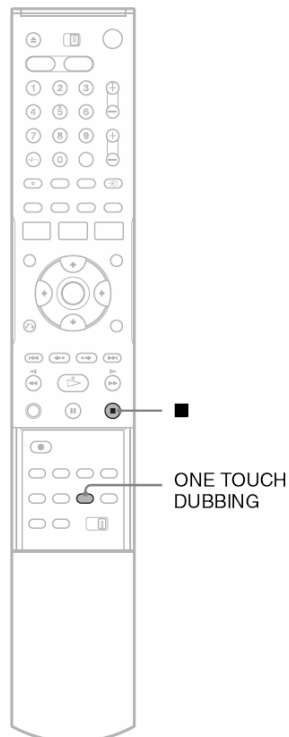

1 Urmați pașii 1...11 de la „Dubbing de pe o casetă în format DV pe un disc DVD” (pag.107) și apăsați SYSTEM MENU pentru a dezactiva afișarea.

2 Apăsați ONE TOUCH DUBBING.

Recorderul derulează rapid înapoi banda casetei din camera video digitală și apoi pornește înregistrarea de la început a conținutului casetei. Când redarea casetei se termină, One Touch Dubbing se încheie automat.

Pentru oprirea înregistrării

Apăsați .

Rețineți faptul că poate dura câteva secunde până când recorderul va opri înregistrarea.

 **Sfat util**

Puteți efectua de asemenea One Touch Dubbing utilizând System Menu. Selectați „Dubbing” și selectați „DV One Touch Dubbing”. Urmați instrucțiunile de pe ecran.

Setări și reglaje

Meniurile de configurare, Setup Displays

Prin utilizarea Setup Displays, puteți efectua diferite reglaje ale articolelor, precum imaginea sau sunetul, dar puteți de asemenea selecta, spre exemplu, limba pentru subtitluri.

Meniurile de configurare, Setup Displays, sunt utilizate în modul următor.

Notă

Setările de redare memorate pe disc au prioritate față de setările Setup Display și este posibil ca nu toate funcțiile descrise să fie operaționale.

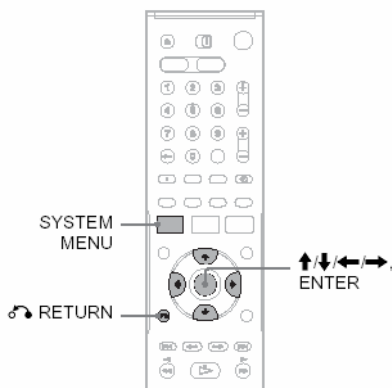

1 Apăsați **SYSTEM MENU** în timp ce recorderul se află în mod „Stop”.

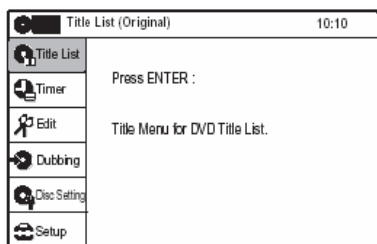

2 Selectați „**SETUP**”, apoi apăsați **ENTER**.

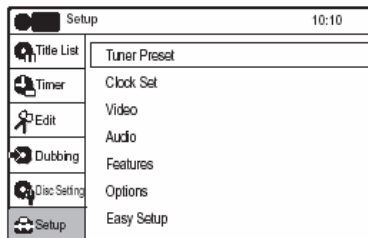

3 Selectați „**Tuner Preset**”, „**Clock Set**”, „**Video**”, „**Audio**”, „**Features**”, „**Options**”, sau „**Easy Setup**”, apoi apăsați **ENTER**. Apare meniul de configurare Setup Display selectat.

Exemplu: Meniul de configurare „Video” setup

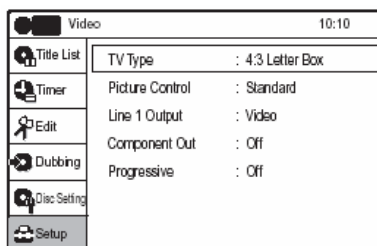

4 Selectați articolul pe care doriți să-l setați, apoi apăsați **ENTER**.

Sunt afișate opțiunile disponibile ale articolului respectiv.

Exemplu: „TV Type”

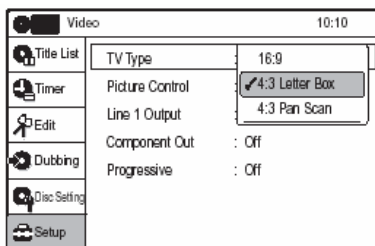

În cazul anumitor articole, este afișată o casetă de dialog care furnizează în continuare setări detaliate.

Exemplu: următoarea casetă de dialog apare în cazul în care este selectat opțiunea „Parental Control” în „Options” Setup.

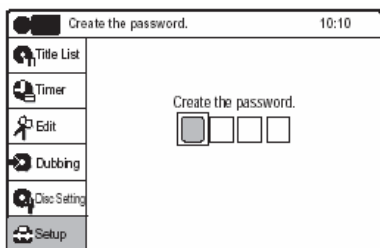

5 Selectați o opțiune, apoi apăsați ENTER.

Opțiunea afișată în selecția curentă este afișată lângă articolul setat.

Exemplu: dacă este setată opțiunea „16:9”.

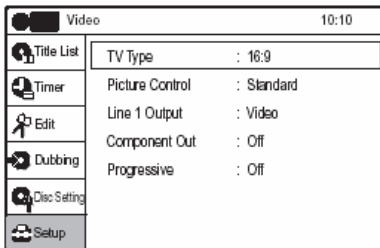

Pentru a reveni la afișarea precedentă

Apăsați RETURN.

Pentru dezactivarea afișării pe ecran

Apăsați repetat SYSTEM MENU.

Setările pentru recepția de la antenă (Tuner Preset)

Stabilirea setărilor „Tuner Preset”, vă ajută să efectuați pentru recorder setarea tunerului.

Selectați „Tuner Preset” în „Setup” Display.

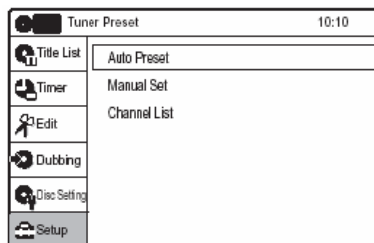

Notă

Nu puteți preseta canalele pentru un decoder conectat.

Auto Preset

Presetarea automată a canalelor care pot fi recepționate. Toate canalele care pot fi recepționate sunt presetate în secvență numerică.

- 1 Selectați „Auto Preset”, apoi apăsați ENTER.
- 2 Selectați țara dumneavoastră și apăsați ENTER.

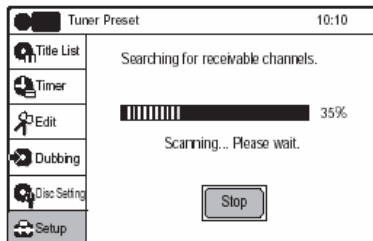

Manual Set

Presetarea și dezactivarea manuală a canalelor.
Dacă anumite canale nu pot fi setate utilizând funcția „Auto Preset” sau „Easy Setup”, le puteți seta manual.

- 1 Selectați „Manual Set”, apoi apăsați ENTER.
Apare fereastra pentru setarea manuală.
Exemplu:

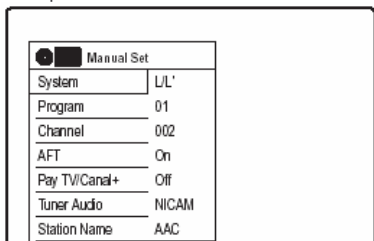

- 2 Selectați o opțiune, apoi apăsați ENTER.
„System”: selectarea unui sistem TV disponibil (numai modelele pentru Franța).
„Program”: apăsați repetat \uparrow/\downarrow pentru a selecta poziția programului (de la 1 la 80) pentru canal, apoi apăsați ENTER.
„Channel”: apăsați \uparrow/\downarrow pentru a selecta numărul canalului (002 până la 255), apoi apăsați ENTER.
„AFT”: realizarea acordului fin pe frecvența canalului, pentru a obține o imagine mai clară. Dacă imaginea nu este clară, selectați „Off” și apăsați ENTER. A se vedea „Pentru ajustarea manuală a imaginii” (pag.113)
„PayTV/Canal+”: pentru a putea viziona sau înregistra canale PAY-TV/Canal Plus, selectați „On” și apăsați ENTER.
„Turner Audio”: setarea canalelor pentru transmisii NICAM. În mod normal selectați „NICAM”. Dacă sunetul de la stația care transmite NICAM nu se aude clar, selectați „Standard” și apăsați ENTER.
„Station Name”: schimbarea numelui stației. A se vedea „Pentru a redenumi stația” (pag.113).

◆ Pentru ajustarea manuală a imaginii

Selectați „Off” pentru „AFT” în fereastra pentru setarea manuală. Dacă apare bara pentru acord fin, apăsați \leftarrow/\rightarrow pentru a obține o imagine clară, apoi apăsați ENTER.

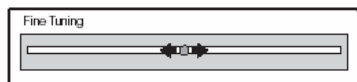

◆ Pentru redenumirea unei stații

Puteți seta un număr de până la patru caractere pentru numele unei stații radio. Selectați „Station Name” în fereastra pentru setarea manuală.

Apăsați \uparrow/\downarrow pentru a selecta un caracter.

După fiecare apăsare a tastei \uparrow , caracterul se schimbă după cum urmează: A → B ... → Z → 0 → 1 ... → 9 → - → A

Apăsați \rightarrow pentru a seta următorul caracter.

Pentru a corecta caracterul, apăsați \leftarrow și reselectați-l. După setarea tuturor caracterelor, apăsați ENTER.

Channel List

Puteți schimba sau dezactiva poziția programului după setarea canalelor. Se va sări peste poziția programelor dezactivate va fi atunci când faceți selectarea programelor cu tastele PROG+/-.

- 1 Selectați „Channel List”, apoi apăsați ENTER.
Apare lista tuturor canalelor presetate.

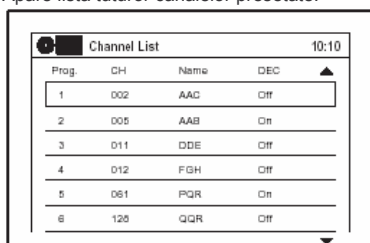

- 2 Apăsați \uparrow/\downarrow pentru a selecta rândul care conține poziția programului care doriți să fie schimbată sau dezactivată.
Pentru schimbarea poziției, apăsați ENTER și treceți la pasul 3.
Pentru dezactivare, apăsați CLEAR și treceți la pasul 5.
Dacă sunt mai mult de șase poziții ale programelor, apăsați repetat \uparrow/\downarrow pentru afișarea paginii următoare.
- 3 Apăsați \uparrow/\downarrow până când rândul pentru canalul selectat se mută pe poziția de program dorită.

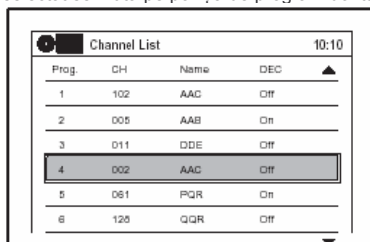

- 4 Apăsați ENTER.
Canalul selectat este inserat la noua poziție de program.
- 5 Pentru schimbarea sau dezactivarea unei alte poziții de program, repetați procedura, începând de la pasul 2.

Notă

Aveți grijă să selectați corect poziția de program care doriți să fie dezactivată. Dacă dezactivați din greșeală o altă poziție de program, va fi necesară instalarea manuală a respectivului canal.

Setarea ceasului (Clock Set)

Setarea „Clock Set” setup permite efectuarea setărilor ceasului pentru recorder.

Selectați „Clock Set” în „Setup” Display.

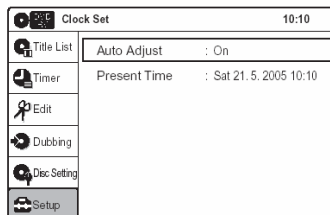

Auto Adjust

Determină activarea funcției Auto Clock Set atunci când un canal din aria dumneavoastră de recepție locală transmite un semnal de timp.

Funcția Auto Clock Set este activată indiferent dacă recorderul este în funcțiune sau în standby.

Dacă recorderul nu poate recepționa semnal de timp de la nici o stație, „Auto Adjust” revine automat la „Off” și apare fereastra pentru setarea manuală a ceasului. A se vedea „Present Time” de mai jos.

Notă

Funcția Auto Clock Set nu este operațională în timpul înregistrării.

Present Time

Dacă funcția Auto Clock Set nu poate seta corect ceasul în aria dumneavoastră de recepție, setați manual ceasul.

- 1 Selectați „Present Time”, apoi apăsați ENTER.

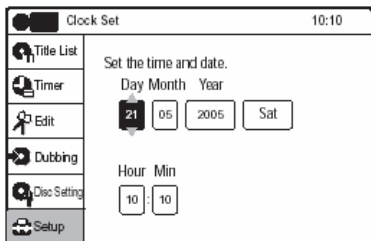

- 2 Apăsați **↑/↓** pentru a seta ziua, apoi apăsați **→**.
Setați secvențial luna, anul, ora, și minutul.
Apăsați **←/→** pentru a selecta articolul pentru setare, apoi apăsați **↑/↓** pentru a seta articolul. Ziua săptămânii este setată automat.
- 3 Apăsați ENTER pentru a porni funcționarea ceasului.

Setările Video (Video)

Setările video realizează ajustarea articolelor aflate în legătură cu imaginea, precum raportul de aspect al imaginii și culoarea, Alegeți setările dorite, în funcție de tipul televizorului, sau de tunerul conectat la DVD recorder.

Selectați „Video” în „Setup” display.
Setările implicite sunt subliniate.

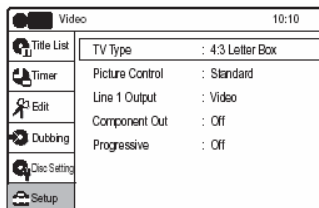

TV Type

Selectarea raportului de aspect al imaginii de pe ecranul televizorului conectat (raport standard 4:3, sau „wide” (lat)).

| | |
|--|---|
| 16:9 | Selectați această opțiune dacă televizorul conectat este cu ecran lat format 16:9 („wide-screen”), sau este un TV obișnuit cu posibilitatea de funcționare în mod „wide” (format lat, 16:9) |
| 4:3 <u>Letter Box</u> | Selectați această opțiune dacă televizorul conectat este cu ecran normal, format 4:3. Imaginea afișată este lată, cu benzi întunecate pe ecran, deasupra și dedesubtul imaginii afișate. |
| 4:3 <u>Pan Scan</u> | Selectați această opțiune dacă televizorul conectat este cu ecran normal, format 4:3. Imaginea în format lat este afișată pe întreg ecranul, fiind eliminate porțiunile care nu încap pe ecran. |

16:9



4:3 Letter Box



4:3 Pan Scan



Notă

În funcție de disc, este posibil ca, în locul formatului „4:3 Pan Scan” să fie selectat automat formatul „4:3 Letter Box” și viceversa.

Picture Control

Puteți ajusta semnalul video de la recorder pentru a obține calitatea dorită a imaginii. Selectați setarea care se adaptează cel mai bine programului pe care îl urmăriți.

| | |
|------------------|---|
| Dynamic 1 | Produce o imagine cu dinamism accentuat, prin creșterea contrastului imaginii și a intensității culorilor. |
| Dynamic 2 | Produce o mai accentuată dinamizare a imaginii decât Dynamic 1, printr-o creștere mai accentuată a contrastului imaginii și a intensității culorilor. |
| Standard | Este afișată imaginea standard (funcția este dezactivată) |
| Cinema 1 | Culoarea albă devine mai strălucitoare, iar negrul mai adânc, iar contrastul culorilor este crescut. |
| Cinema 2 | Accentuarea detaliilor în zona de negru, prin creșterea nivelului de negru. |
| Personal | Ajustarea „Contrast”, „Brightness”, „Colour” și „Hue”, utilizând tastele ↑/↓ și ←/→. |

Sfat util

Atunci când vizionați un film, setările recomandate sunt „Cinema 1” sau „Cinema 2”.

Line 1 Output

Selectarea unei metode de ieșire a semnalelor video pentru mufa  LINE-1-TV

| | |
|--------------|---------------------------------------|
| Video | Redarea la ieșire a semnalelor video. |
| RGB | Redarea la ieșire a semnalelor RGB. |

Notă

Nu puteți selecta „RGB” în cazul în care „Component Out” de mai jos este setat pe „On”.

Component Out

Selectarea redării sau nu la semnalelor video prin mufele de ieșire COMPONENT VIDEO OUT.

| | |
|------------|---|
| On | Redarea la ieșire a semnalelor component video. Faceți această selecție atunci când doriți să vizionați semnale progresive. |
| Off | Nu sunt redate semnale la ieșire |

Note

- Dacă setați „Line1 Output” pe „RGB”, nu puteți seta „Component Out” pe „On”.
- În cazul conectării recorderului la un monitor, numai prin intermediul mufelor COMPONENT VIDEO OUT, nu selectați „Off”. Dacă selectați în acest caz „Off”, imaginea nu apare.

Progressive

Dacă televizorul dumneavoastră acceptă semnale în format progresiv (525p/625p), puteți viziona imagini de o înaltă calitate cu o reproducere de înaltă acuratețe a culorilor.

1 Apăsați „Progressive”, apoi apăsați ENTER.

2 Selectați „ON”, apoi apăsați ENTER.

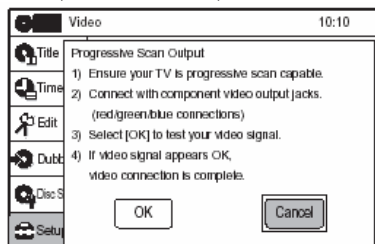

3 Uurmați instrucțiunile care apar pe ecranul TV.

- 1) Asigurați-vă de faptul că televizorul dumneavoastră este capabil să accepte semnale cu baleiaj progresiv
- 2) Realizați conectarea utilizând mufele de ieșire component video (conexiunile roșu/verde/albastru). A se vedea „Dacă televizorul dumneavoastră are mufe de intrare component video), pag. 16.
- 3) Selectați [OK] pentru a testa semnalul dumneavoastră video.
- 4) Dacă semnalul video apare OK, conectarea video este finalizată.

4 Selectați „OK” și apăsați ENTER.

Indicatorul PROGRESSIVE de pe recorder se aprinde.

Dacă imaginea este distorsionată, apăsați  RETURN. Verificați conectările (pag.16)

Sfat util

Pentru anularea setării „Progressive”, apăsați  PAUSE de pe recorder timp de cinci secunde sau mai mult, sau selectați „Off” la pasul 2 de mai sus.







Notă

Dacă selectați semnale progresive atunci când vă conectați la un televizor care nu acceptă semnale în format progresiv, calitatea imaginii se va deteriora. În acest caz setați „Progressive” pe „Off”.

Setările Audio (Audio)

Setarea „Audio” setup permite ajustarea sunetului în conformitate cu condițiile de redare și de conectare.

Selectați „Audio” în „Setup” display. Setările implicite sunt subliniate.







| Audio | | 10:10 |
|--|------------------|------------------|
|  Title List | Digital Out | : On |
|  Timer | Downmix | : Dolby Surround |
|  Edit | Audio DRC | : Standard |
|  Dubbing | Scan Audio | : On |
|  Disc Setting | DV Audio Input | : Stereo 1 |
|  Setup | Line Audio Inout | : Stereo |

Digital Out

Selectează dacă semnalele audio sunt redare la ieșire prin intermediul mufelor DIGITAL AUDIO OUT (OPTICAL sau COAXIAL).

| | |
|------------|---|
| On | În mod normal, selectați această poziție. Apăsați ENTER și selectați „Dolby Digital”, „DTS”, sau „MPEG” pentru setările ulterioare (a se vedea mai jos) |
| Off | Influența circuitului digital asupra celui analogic este minimă. |

Următoarele articole de setare comută metoda de ieșire a semnalelor de ieșire audio atunci când conectați un echipament, ca de exemplu un amplificator (receptor) cu o mufă de intrare digitală. Pentru detalii referitoare la conectare, a se vedea „Pasul 4: Conectarea la amplificatorul (receptorul) dumneavoastră AV”, de la pag.17.

| Digital Out | | 10:10 |
|--|---------------|---------|
|  Title List | Dolby Digital | : D-PCM |
|  Timer | DTS | : Off |
|  Edit | MPEG | : PCM |
|  Dubbing | | |
|  Disc Setting | | |
|  Setup | | |

Notă

În cazul conectării unui echipament care nu acceptă semnalul audio selectat, se va auzi un zgomot puternic (sau nu se aude nici un sunet) prin boxe audio ale sistemului, care vă poate afecta auzul, sau poate deteriora boxe audio.

◆ **Dolby Digital (numai pentru discuri DVD)**

Selectarea tipului de semnal Dolby Digital.

| | |
|----------------------|---|
| D-PCM | Selectați această opțiune dacă recorderul este conectat la un echipament audio fără decoder Dolby Digital incorporat. Puteți să selectați sau nu semnale conforme cu Dolby Surround (Pro Logic), prin efectuarea reglajelor la articolul „Downmix” în „Audio” Setup (pag.118) |
| Dolby Digital | Selectați această opțiune dacă recorderul este conectat la un echipament dotat cu decoder Dolby Digital incorporat. |

◆ **DTS (numai pentru discuri DVD VIDEO)**

Selectarea sau nu a ieșirii semnalelor DTS.

| | |
|------------|---|
| On | Selectați această opțiune dacă recorderul este conectat la un echipament audio cu decoder DTS incorporat. |
| Off | Selectați această opțiune dacă recorderul este conectat la un echipament fără decoder DTS incorporat. |

◆ **MPEG (numai pentru discuri DVD VIDEO)**

Selectarea tipului de semnal audio MPEG.

| | |
|-------------|--|
| PCM | Selectați această opțiune dacă recorderul este conectat la un echipament audio fără decoder MPEG incorporat. Dacă redați piste audio MPEG, recorderul va scoate la ieșire semnale stereo prin intermediul mufei DIGITAL OUT (OPTICAL sau COAXIAL). |
| MPEG | Selectați această opțiune dacă recorderul este conectat la un echipament dotat cu decoder MPEG incorporat. |

◆ **Downmix (numai în cazul discurilor DVD)**

Comutarea metodei de mixare pentru mixarea „down” la două canale, atunci când redați un disc DVD care are elemente de sunet-spate (canale), sau este înregistrat în format Dolby Digital. Pentru detalii referitoare la componentele de semnal-spate, a se vedea **A** Conectarea la mufele audio L/R” (pag.18). Această funcție afectează nivelul de ieșire al semnalului de la următoarele mufe:

- mufele LINE 2 OUT (AUDIO L/R), AUDIO AUT L/R
- mufa LINE 1-TV
- mufa DIGITAL AUDIO OUT (OPTICAL sau COAXIAL), doar dacă „Dolby Digital” este setat pe „D-PCM”.

| | |
|-----------------------|---|
| Dolby Surround | În mod normal, selectați această opțiune. Semnalele audio multi-canal sunt redade la ieșire pe două canale, pentru a putea savura sunetul surround. |
| Normal | Semnalele audio multi-canal sunt „downmixate” pe două canale, pentru audiție stereofonică. |

Audio DRC (Dynamic Range Control) (numai în cazul discurilor DVD)

Permite auzirea clară a sunetului dacă este redus nivelul volumului sonor atunci când este redat un disc DVD care este conform cu „Audio DRC”. Această funcție afectează nivelul de ieșire al semnalului de la următoarele mufe:

- mufele LINE 2 OUT (AUDIO L/R), AUDIO OUT L/R
- mufa LINE 1-TV
- mufa DIGITAL AUDIO OUT (OPTICAL sau COAXIAL), doar dacă „Dolby Digital” este setat pe „D-PCM”.

| | |
|-------------------|--|
| Standard | În mod normal, selectați această opțiune |
| Wide Range | Vă creează senzația unei audiții „live”. |

Scan Audio (numai pentru discuri DVD)

| | |
|------------|--|
| On | Scoate la ieșire semnale audio în timpul derulării rapide înainte FF1 a unui disc DVD cu piste sonore Dolby Digital. Pentru detalii, a se vedea pag. 42. |
| Off | Dezactivarea acestei funcțiuni. Nu se aude nici un sunet în timpul derulării rapide înainte FF1. |

Notă

Sunetul se aude cu întreruperi pe durata Scan Audio.

DV Audio Input

| | |
|-----------------|--|
| Stereo 1 | Înregistrarea doar a sunetului original. În mod normal selectați această opțiune atunci când faceți dubbing de pe o casetă în format DV. |
| Stereo 2 | Înregistrarea doar a sunetului adițional. |
| Mix | Înregistrarea atât a sunetului original, cât și a celui adițional. |

Notă

Selectați „Stereo 2” sau „Mix” în cazul în care ați adăugat un al doilea canal de sunet, suplimentar, atunci când înregistrați cu camera dumneavoastră video digitală.

Line Audio Input (pentru discuri DVD-RW în mod VR)

Atunci când înregistrați pe un disc DVD-RW (mod VR) aflat în acest recorder, de la un echipament conectat la mufa de intrare LINE, selectați Line Input Audio.

Pentru detalii referitoare la înregistrarea bilingvă, a se vedea pag.54.

| | |
|------------------|---|
| Stereo | Înregistrarea doar a sunetului stereo. |
| Bilingual | Înregistrarea celor două piste sonore diferite pe un disc DVD-RW (mod VR)/DVD-R (mod VR). Puteți selecta orice pistă audio atunci când redați discul. |

Sfat util

Audio selectat cu echipamentul conectat este înregistrat pe un disc, altul decât DVD-RW (mod VR)/DVD-R (mod VR).

Înregistrarea și setările pentru VCR (Features)

„Features” Setup vă permite să schimbați setările pentru lungimea benzii magnetice a casetei video VHS, să schimbați setările pentru funcțiile de auto play și repeat.

Selecția „Features” în „Setup” display. Setările implicite sunt subliniate.

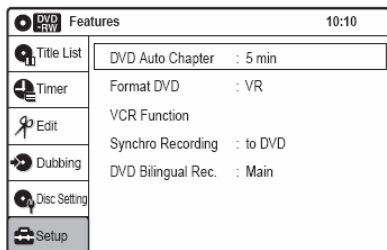

DVD Auto Chapter

Divizarea automată a înregistrării (un titlu) în capitole, prin inserarea unor marcaje de capitol la anumite intervale precizate. Marcajele sunt inserate în timpul desfășurării înregistrării.

| | |
|---------------|--|
| Off | Nu sunt inserate marcaje de capitole. |
| 5 min | Inserează marcaje de capitol la intervale de aproximativ 5 minute |
| 15 min | Inserează marcaje de capitol la intervale de aproximativ 15 minute |

Notă

Intervalul curent poate diferi, în funcție de mărimea înregistrării. Setarea selectată trebuie privită ca o valoare aproximativă pentru un interval de capitol.

Format DVD (numai pentru discuri DVD-RW)

Recorderul pornește automat formatarea în mod VR sau în mod Video, după cum este aleasă selecția prezentată mai jos, dacă în recorder este introdus un disc nou, neformat.

| | |
|--------------|--|
| VR | Formatarea automată a discului în mod VR. |
| Video | Formatarea automată a discului în mod Video. |

VCR Function

Apăsați ENTER și selecțiați „Tape Length”, „Auto Play”, „Auto Repeat”, sau „Colour System”.

◆ Tape Length

| | |
|-------------|--|
| E180 | Pentru casete video E180 sau de durată mai mică. |
| E240 | Pentru casete video E240 |
| E260 | Pentru casete video E260 |
| E300 | Pentru casete video E300 sau de durată mai mare |

◆ Auto Play

| | |
|------------|--|
| On | Pornirea automată a redării atunci când introduceți o casetă de la care au fost îndepărtate urechiușele de protecție |
| Off | Dezactivarea acestei funcții. Este necesară apăsarea tastei  (play) pentru a porni redarea, chiar dacă ați introdus o casetă care nu are urechiușele de protecție. |

◆ Auto Repeat

| | |
|------------|--|
| On | Redarea repetată a unei casete video. Videorecorderul (VCR) derulează rapid înapoi caseta video până la început și repornește automat redarea. |
| Off | Dezactivarea acestei funcții. |

◆ Colour System

| | |
|----------------|--|
| Auto | Selectarea automată a sistemului. În mod normal, selecțiați această opțiune. Dacă apar linii care taie imaginea în timpul redării, selecțiați sistemul color în care a fost efectuată înregistrarea pe caseta video (a se vedea mai jos) |
| PAL | Pentru o casetă înregistrată în sistemul color PAL. |
| SECAM | Pentru o casetă înregistrată în sistemul color SECAM (numai modelele pentru Franța) |
| MESECAM | Pentru o casetă înregistrată în sistemul color MESECAM (numai modelele pentru Franța) |
| B/W | Pentru o casetă video înregistrată alb/negru. |
| NT4.43 | Atunci când este redată pe un TV multi-sistem o casetă înregistrată NTSC. |
| NTPB | Atunci când este redată o casetă înregistrată NTSC pe un televizor |

| | |
|--|------|
| | PAL. |
|--|------|

Synchro Recording

| | |
|-----------------|--|
| to DVD | Setarea recorderului pentru a înregistra pe un disc DVD programe de la echipamentul conectat care are o funcție timer (precum un tuner pentru satelit). |
| to Video | Setarea recorderului pentru a înregistra pe o casetă VHS programe de la echipamentul conectat care are o funcție timer (precum un tuner pentru satelit). |

DVD Bilingual Rec. (pentru toate discurile pe care pot fi efectuate înregistrări, cu excepția discurilor DVD-RW/DVD-R în mod VR)

Selectarea sunetului care va fi înregistrat pe disc. Această setare nu este necesară atunci când efectuați înregistrări pe un disc DVD-RW (mod VR) care înregistrează atât sunetul principal cât și sub-sunetul.

| | |
|-------------|---|
| Main | Înregistrarea sunetului principal pentru programele bilingve. |
| Sub | Înregistrarea sub-sunetului pentru programele bilingve |

Codul de înregistrare

Este afișat codul de înregistrare al fișierelor video DivX pentru acest recorder.

Pentru mai multe informații, vizitați pagina de Internet <http://www.divx.com/vod>

Limba, setările Parental Control/setările stabilite din fabrică (Options)

„Options” setup vă permite să realizați setarea unor alte setări operaționale.

Selecționați „Options” în „Setup” display. Setările implicite sunt subliniate.

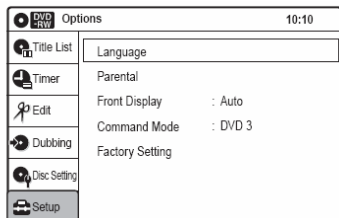

Language (Limba)

◆ OSD (On-Screen Display)

Comutarea limbii în care sunt afișate mesajele pe ecran

◆ Disc Menu (numai discuri DVD VIDEO)

Comutarea limbii pentru meniul discului DVD

◆ Audio (numai discuri DVD VIDEO)

Comutarea limbii pentru pista sonoră.

Atunci când selecționați „Original”, este selectată limba a cărei prioritate este stabilită de pe disc.

◆ Subtitle (numai discuri DVD VIDEO)

Comutarea limbii pentru subtitlurile înregistrate pe disc..

Atunci când selecționați „Auto”, limba pentru subtitlu se schimbă în concordanță cu limba selectată pentru coloana sonoră. A se vedea pag.143 pentru familiarizarea cu abreviațiile utilizate pentru limbi.

💡 Sfat util

Dacă selecționați „Others” pentru „Disc Menu”, „Audio” sau „Subtitle”, puteți selecta din 18 limbi adiționale.

Apăsăți **↑**/**↓** pentru a selecta limba dorită și apăsați ENTER.

Notă

Dacă selecționați în „Disc Menu”, „Subtitle” sau „Audio” o limbă care nu este înregistrată pe discul DVD VIDEO, va fi automat selectată una din limbile înregistrate pe disc.

Parental (numai pentru discuri DVD VIDEO)

Redarea unor discuri DVD VIDEO poate fi restricționată, în conformitate cu un nivel predeterminat, precum vârsta utilizatorului. Scenele pot fi blocate sau înlocuite cu scene diferite.

1 Selecționați „Parental”, apoi apăsați ENTER.

- Dacă nu ați introdus parola, apare fereastra de înregistrare a unei parole noi. Introduceți o parolă formată din patru digiți, utilizând tastele cu cifre.

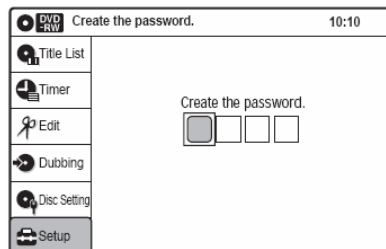

Apare fereastra prin care vi se solicită confirmarea parolei. Reintroduceți parola.

- Dacă ați înregistrat deja o parolă, apare fereastra de introducere a parolei. Introduceți o parolă formată din patru digiți, utilizând tastele cu cifre.

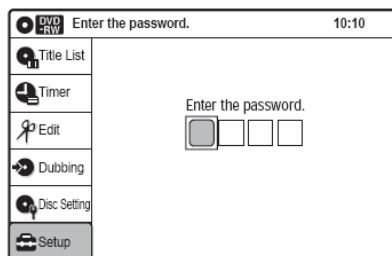

2 Selecționați „Rating Level” și apăsați ENTER. Sunt afișate articolele pentru „Rating Level”.

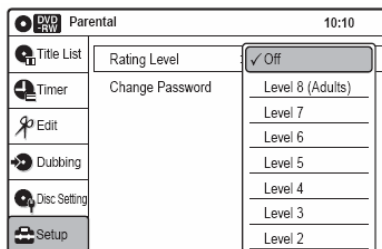

Cu cât valoarea este mai scăzută, cu atât este mai strictă limitarea.

3 Selectați nivelul, apoi apăsați ENTER.

Setarea Parental este completă.

Pentru a anula setarea Parental a discului, setați „Rating Level” pe „Off” la pasul 2.
Pentru schimbarea parolei, selectați „Change Password” la pasul 2, apoi apăsați ENTER.
Atunci când apare fereastra de înregistrare a parolei, introduceți p nouă parolă formată din patru dișiți utilizând tastele cu cifre.

Note

- Dacă ați uitat parola, selectați „Factory Setting” în „Option” setup.
- Dacă redați discuri care nu au funcția Parental Control, redarea nu poate fi restricționată în cazul acestor discuri.
- În funcție de disc, este posibil să vă fie solicitată schimbarea nivelului de restricționare Parental Control în timpul redării discului. În acest caz, introduceți parola, apoi schimbați nivelul de restricționare.

Front Display

Ajustarea intensității luminoase a display-ului de pe panoul frontal.

| | |
|---------------|---|
| Auto | Reducerea intensității luminose atunci când funcționarea aparatului este oprită |
| Bright | Menținerea unei intensități luminoase ridicate chiar și atunci când funcționarea aparatului este oprită. |
| Dimmer | Menținerea unei intensități luminoase scăzute indiferent dacă aparatul este în funcțiune, sau dacă funcționarea aparatului este oprită. |
| Off | Iluminarea se stinge atunci când funcționarea este oprită. Iluminarea este menținută atunci când aparatul este pus în funcțiune. |

Command Mode

Schimbarea modului de comandă Command Mode a recorderului, dacă alt echipament DVD are asignat același Command Mode. Asigurați-vă de adaptarea comutatorului Command Mode de la telecomandă cu setarea făcută aici. Pentru detalii, a se vedea „Dacă aveți un Sony DVD player sau mai mult de un Sony DVD Recorder”, de la pag.25.

| | |
|----------------------------|---|
| DVD1 DVD2 | Selectați această opțiune dacă nu se intră în conflict cu alt echipament DVD. |
| DVD3 | Modul Command Mode implicit al acestui recorder. |

Factory Setting

Permite selectarea grupată a setărilor și readucerea lor la valorile implicite, stabilite din fabrică. Rețineți faptul că toate setările stabilite anterior de dumneavoastră vor fi șterse.

1 Selectați „Factory Setting”, apoi apăsați ENTER.

2 Selectați „Start”, apoi apăsați ENTER.

Setările setup sunt readuse la valorile lor implicite.

3 Selectați ENTER atunci când apare „Finish”.

Funcționarea este automat oprită după care este automat pus în funcțiune, iar recorderul este resetat la parametrii stabiliți din fabrică.

Dacă apare fereastra „Easy Setup”, urmați instrucțiunile pentru Easy Setup (pag.22) de la pasul 4.

Easy Setup (Resetarea recorderului)

Selecționați această opțiune pentru a rula programul Easy Setup.

1 Selectați „Easy Setup” în fereastra „Setup”.

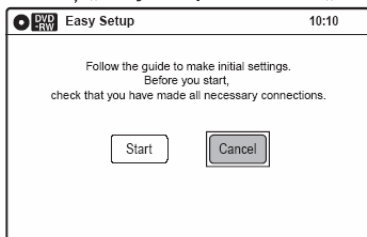

2 Selectați „Start”, apoi apăsați ENTER.

3 Urmați instrucțiunile pentru setarea rapidă Easy Setup (pag.22) de la pasul 4.

Informații suplimentare

Probleme și remedii

Dacă întâmpinați probleme în timpul utilizării recorderului, apălați la următorul ghid de depanare care vă poate ajuta în remedierea problemei apărute, înainte de a solicita repararea aparatului. Dacă însă problema persistă, apălați la cel mai apropiat centru Service Sony autorizat.

Alimentarea cu tensiune

Aparatul nu poate fi alimentat cu tensiune (nu pornește).

➔ Verificați dacă stecherul cordonului de alimentare este ferm introdus în priză.

Imaginea

Nu apare imaginea.

- ➔ Reconectați ferm cablurile de conexiune.
- ➔ Cablurile de conexiune sunt deteriorate.
- ➔ Verificați legătura dintre recorder și receptorul TV (pag.13)
- ➔ Comutați selectorul semnalelor de intrare în TV pe poziția care determină apariția pe ecran a semnalului de la recorder (de ex. pe poziția „VIDEO”).
- ➔ În cazul în care conectați recorderul la TV via numai mufele COMPONENT VIDEO OUT, setați „Component Out” în „Video” Setup pe „On” (pag.116).
- ➔ Acest recorder nu permite înregistrarea semnalelor NTSC.

Imaginea este zgomotoasă

- ➔ Verificați conexiunile cu televizorul dumneavoastră (pag.13) și comutați selectorul de intrări al televizorului astfel încât semnalul de la recorder să apară pe ecranul TV.
- ➔ Dacă semnalul de ieșire de la recorder trece prin VCR pentru a ajunge la TV, sau dacă sunteți conectat la o combinație TV/VIDEO player, semnalul de protecție la copiere aplicat unor programe DVD ar putea afecta calitatea imaginii. Dacă această problemă persistă, chiar dacă sunteți direct conectați la TV, încercați reconectarea recorderului la mufa de intrare S-VIDEO a televizorului.
- ➔ Ați setat recorderul pe format progresiv (indicatorul PROGRESSIVE se aprinde), chiar dacă televizorul dumneavoastră nu acceptă semnale progresive. În acest caz, setați „Progressive” pe „Off” în „Video” setup (pag.116).

➔ Chiar dacă televizorul dumneavoastră este compatibil cu semnale în format progresiv (525p), imaginea este posibil să fie afectată atunci când setați recorderul pe format progresiv. În acest caz, setați „Progressive” pe „Off” în „Video” setup (pag.116).

➔ Redați un disc înregistrat într-un sistem color diferit de cel al televizorului dumneavoastră.

Programul TV recepționat nu apare pe întreg ecranul.

- ➔ Setați manual canalul în „Tuner Preset” din setup (pag.112).
- ➔ Selectați sursa corectă, utilizând tasta INPUT SELECT, sau selectați un canal al oricărui program TV utilizând tastele PROG+/-.

Imaginea programului TV recepționat apare distorsionată.

- ➔ Reorientați antena TV.
- ➔ Ajustați imaginea (a se vedea instrucțiunile de utilizare ale televizorului).
- ➔ Verificați ca „System” (TV system) să fie corect setat în „Tuner Preset” setup (pag.113) (numai la modelele pentru Franța)
- ➔ Amplasați recorderul cât mai departe de TV.
- ➔ Amplasați televizorul cât mai departe de orice buclă făcută de cablul de antenă.

Pozițiile programelor TV nu pot fi schimbate

- ➔ Poziția programului este dezactivată (pag.113).
- ➔ A pornit un timer recording, care a determinat schimbarea poziției programului.

Pe ecran nu apare imaginea de la echipamentele conectate la mufele de intrare ale recorderului.

- ➔ Dacă echipamentul este conectat la mufa LINE1-TV, setați „LINE1” pe display-ul de pe panoul frontal, prin apăsarea INPUT SELECT.
- Dacă echipamentul este conectat la mufele LINE2 IN, setați „LINE2” pe display-ul de pe panoul frontal, prin apăsarea INPUT SELECT.
- Dacă echipamentul este conectat la mufa LINE3/DECODER, setați „LINE3” pe display-ul de pe panoul frontal, prin apăsarea INPUT SELECT.
- Dacă echipamentul este conectat la mufa DV IN (procedură uzuală de conectare a unei camere video digitale), setați „DV” pe display-ul de pe panoul frontal, prin apăsarea INPUT SELECT.

Imaginea redată sau programul TV de la echipamentul conectat prin acest recorder apare distorsionată.

- ➔ Dacă semnalul de ieșire pentru imaginea redată de pe un DVD player, VCR sau tuner, trece prin recorderul dumneavoastră înainte de a ajunge la televizor, semnalul de protecție la copiere aplicat anumitor programe ar putea afecta calitatea imaginii. Deconectați echipamentul de redare în cauză și conectați-l direct la televizor.

Imaginea afișată nu cuprinde întreg ecranul

- ➔ Setează „TV Type” din „Video” Setup în conformitate cu raportul de aspect al televizorului dumneavoastră (pag.115).

Imaginea nu apare pe întreg ecranul, chiar dacă a fost setat raportul de aspect în „TV Type” din „Video” Setup.

- ➔ Raportul de aspect al imaginii este fixat de către discul DVD.

Sunetul

Nu se aude sunetul

- ➔ Reconectați ferm toate conexiunile.
- ➔ Cablul de conexiune este deteriorat.
- ➔ Setarea sursei de intrare la amplificator, sau conexiunea spre amplificator, este incorectă.
- ➔ Recorderul este pe mod de redare în sens invers (reverse play), redare repede-înainte (fast-forward), redare cu încetinitorul (slow-motion), sau pe pauză.
- ➔ Dacă semnalul audio nu vine prin mufele DIGITAL AUDIO OUT (OPTICAL sau COAXIAL), verificați setările „Audio” Setup (pag.117).

Sunetul este zgomotos

- ➔ La redarea unui disc CD cu piste audio DTS, de la mufele LINE 2 OUT(AUDIO L/R), AUDIO OUR L/R, sau LINE 1-TV, se va auzi zgomot (pag.42).

Nivelul volumului sonor este scăzut.

- ➔ Nivelul volumului sonor este scăzut în cazul unor discuri DVD. Volumul sonor poate fi crescut dacă în „Audio” Setup setați „Audio DRC” pe „Wide Range” (pag.119).

Nu poate fi înregistrată sau redată o pistă sonoră alternativă.

- ➔ În cazul înregistrării de la echipamentul conectat, setați „Line Audio Input” din „Audio” setup pe „Bilingual” (pag.119).
- ➔ Pistele sonore multilingual (main și sub) nu pot fi înregistrate pe discurile DVD+RW, DVD-RW (mod Video), DVD+R, sau DVD-R (mod Video). Pentru a înregistra limba, selectați în Option Setup „Main” sau „Sub” pentru „DVD Bilingual Rec.” În „Features” setup, înainte de înregistrare (pag.121). Pentru a înregistra atât sunetul principal (main), cât și pe cel secundar (sub), înregistrarea trebuie făcută pe un disc DVD-RW (mod VR) sau DVD-R (mod VR).
- ➔ În cazul în care la mufa DIGITAL AUDIO OUT (OPTICAL sau COAXIAL) este conectat un amplificator AV și doriți să schimbați pista audio pentru un DVD-RW (mod VR) sau DVD-R (mod VR) în timpul redării, setați în „Audio” Setup „Digital Out”-„Dolby Digital” pe „D-PCM” (pag.117).

Redarea discurilor DVD

Discul nu poate fi redat

- ➔ Discul este așezat invers. Introduceți corect discul, cu fața etichetată în sus.
- ➔ Discul nu este introdus corect.
- ➔ În interiorul recorderului s-a format condens. Scoateți discul și lăsați recorderul pornit circa o jumătate de oră, până când se evaporă condensul format.
- ➔ Dacă înregistrarea discului a fost făcută pe alt recorder, acest recorder nu poate reda discul dacă acesta nu a fost finalizat (pag.104).

Redarea discului nu pornește de la început.

- ➔ A fost activată funcția Resume Play (pag.43)
- ➔ A fost introdus un disc al cărui meniu Title menu sau DVD menu apare automat pe ecranul TV atunci când discul este introdus pentru prima dată. Utilizați meniul afișat pentru a porni redarea.

Recorderul pornește automat redarea discului

- ➔ Discul DVD VIDEO are funcția de pornire automată a redării, auto playback.

Redarea discului se oprește automat

- ➔ Dacă discul are un semnal de auto-pauză, recorderul oprește redarea la semnalul de auto-pauză.

Anumite funcțiuni, precum Stop, Search, sau Slow-motion Play, nu pot fi efectuate.

- ➔ În funcție de disc, este posibil ca unele dintre operațiunile de mai sus să nu poată fi efectuate. Citiți instrucțiunile de utilizare care însoțesc discul respectiv.
- ➔ Cât timp ce recorderul citește informațiile despre disc, operațiunea de redare nu este operațională.

Nu poate fi schimbată limba pentru pista sonoră.

- ➔ Pe discul aflat la redare nu au fost înregistrate piste în mai multe limbi (multilingual).
- ➔ DVD VIDEO interzice schimbarea limbii pentru pista sonoră.
- ➔ Încercați să schimbați limba utilizând meniul discului DVD VIDEO.

Nu poate fi schimbată sau dezactivată limba pentru subtitlu.

- ➔ Pe discul DVD VIDEO nu au fost înregistrate subtitluri în mai multe limbi.
- ➔ Discul DVD VIDEO interzice schimbarea subtitlurilor.
- ➔ Încercați să schimbați subtitlul utilizând meniul discului DVD VIDEO.
- ➔ Pentru titlurile înregistrate pe acest recorder nu pot fi schimbate subtitlurile.

Nu pot fi schimbate unghiurile

- ➔ Pe discul DVD VIDEO aflat la redare nu au fost înregistrate scene din unghiuri multiple (multi-angles).
- ➔ Ați încercat să schimbați unghiul, fără ca simbolul „” să apară pe ecranul TV (pag.38)
- ➔ Discul DVD VIDEO interzice schimbarea unghiurilor.
- ➔ Încercați să schimbați unghiul utilizând meniul discului DVD VIDEO.
- ➔ Pentru titlurile înregistrate pe acest recorder nu pot fi schimbate unghiurile.

Nu pot fi redat pistele audio MP3.

- ➔ Discul DATA CD nu a fost înregistrat în format MP3 aflat în conformitate cu ISO9660 Level1/Level2
- ➔ Pistele audio MP3 nu au extensia „.MP3”.
- ➔ Datele nu sunt formate în MP3, chiat dacă au extensia „.MP3”.
- ➔ Datele nu sunt date MPEG1 Audio Layer 3.
- ➔ Recorderul nu poate reda piste audio în format MP3PRO.
- ➔ La redarea unui CD/DVD care conține fișiere JPEG sau DivX, nu este selectat „Music” (pag.47).

Nu pot fi redat fișiere imagine JPEG

- ➔ Discul DATA CD nu a fost înregistrat în format JPEG aflat în conformitate cu ISO9660 Level1/Level2
- ➔ Fișierul imagine JPEG nu are extensia „.JPG” sau „.JPEG”.
- ➔ Datele nu sunt formate în JPEG, chiat dacă au extensia „.JPG sau „.JPEG”.
- ➔ Lungimea sau lățimea imaginii are mai mult de 4720pixeli.
- ➔ La redarea unui CD/DVD care conține fișiere MP3 sau DivX, nu este selectat „Photo” (pag.48).

Nu pot fi redate fișiere video DivX

- ➔ Fișierul nu a fost înregistrat în format DivX.
- ➔ Fișierul nu are extensia „.AVI” sau „.DIVX”.
- ➔ Discul DATA CD/DATA-DVD nu a fost înregistrat în format DivX aflat în conformitate cu ISO9660 Level1/Level2 sau Joliet/UDF.
- ➔ Fișierul video DivX este mai mare de 720 (lățime) x 576 (înălțime) / 2GB.
- ➔ Durata fișierului DivX este mai mare de 10 ore.
- ➔ Datele nu sunt în format DivX, chiar dacă fișierele au extensia „.AVI” sau „.DIVX”, sau datele sunt în format DivX dar nu corespund DivX Certified Profile.
- ➔ La redarea unui CD/DVD care conține fișiere MP3 sau JPEG, nu este selectat „DivX” (pag.51).

Numele unui titlu/unei piste/unui fișier nu este corect afișat

- ➔ Cu acest recorder pot fi afișate corect numai cifre și literele alfabetului. Alte caractere sunt afișate ca asteriscuri.

Înregistrarea / Înregistrarea temporizată (Timer recording) / Editarea discurilor DVD

Nu poate fi schimbată poziția programului de pe canalul aflat la înregistrare.

- ➔ Setează sursa semnalului de intrare în televizor pe „TV”.

Înregistrarea nu pornește imediat după ce ați apăsat ● REC.

- ➔ Acționați asupra recorderului numai după ce de pe display-ul panoului frontal dispar „LOAD”, „FORMAT” sau „INFWRITE”.

Nu s-a înregistrat nimic, chiar dacă setările timerului au fost corect realizate.

- ➔ Recorderul se afla deja în funcțiune la momentul stabilit de pornire a timer recording-ului. Treceți recorderul în standby înainte de pornirea timer recording-ului.
- ➔ A avut loc o cădere a tensiunii de alimentare pe durata înregistrării.
- ➔ Scoateți din priză ștecherul cordonului de alimentare și introduceți-l din nou.
- ➔ Programele conțin semnale de protecție la copiere, care restricționează copierea.
- ➔ Are prioritate programul care pornește primul; al doile program pornește numai după terminarea primului program. Dacă cele două programe au fost setate să pornească simultan, are prioritate programul care în meniu este listat primul (pag.51)
- ➔ În recorder nu a fost introdus nici un disc DVD.
- ➔ Pe disc nu este suficient spațiu de înregistrare.

Înregistrarea nu se oprește imediat ce ați apăsat ■ (stop).

- ➔ Durează câteva secunde până ce recorderul introduce datele pentru disc, înainte ca înregistrare să poată fi oprită.

Înregistrarea temporizată nu este completă, sau nu a pornit de la început.

- ➔ A avut loc o cădere a tensiunii de alimentare pe durata înregistrării.
- ➔ Ceasul intern al recorderului s-a oprit din cauza unei căderi de tensiune. Ceasul va fi automat setat de funcția PDC/VPS (pag.114), dar va fi afișat sub forma „- : - : -”, sau nu va fi corect re-setat în cazul în care nu este recepționat semnalul PDC/VPS. Resetați ceasul (pag.114).
- ➔ Are prioritate programul care pornește primul; al doile program pornește numai după terminarea primului program. Dacă cele două programe au fost setate să pornească simultan, are prioritate programul care în meniu este listat primul (pag.59)
- ➔ Nu este suficient spațiu pe disc pentru înregistrare.

Indicatorul ⊖ se aprinde cu intermitență după ce a fost setat timer recording-ul

- ➔ Introduceți un disc pe care se pot face înregistrări (pag.32)
- ➔ Introduceți un disc pe care există suficient spațiu pentru înregistrare.
- ➔ Pe disc există 99 sau mai multe titluri; nu mai sunt posibile alte înregistrări
- ➔ Discul este protejat (pag.79)

Indicatorul SYNCHRO REC se aprinde cu intermitență după ce a fost setat Synchro-Recording

- ➔ Introduceți un disc DVD pe care se pot face înregistrări (pag.32)
- ➔ Introduceți un disc DVD pe care există suficient spațiu pentru înregistrare.
- ➔ Pe discul DVD există 99 sau mai multe titluri; nu mai sunt posibile alte înregistrări
- ➔ Discul este protejat (pag.69)

Înregistrările anterioare au fost șterse.

- ➔ Atunci când este introdus discul, datele înregistrate pe un DVD cu PC-ul, vor fi șterse atunci când discul este introdus.

Redarea de pe VCR

Imaginea redată nu apare pe ecranul TV

- ➔ Asigurați-vă de faptul că televizorul este acordat pe frecvența canalului pentru VCR. Dacă utilizați un monitor, setați-l pe intrare video.

Imaginea nu este clară

- ➔ Ajustați tracking-ul cu tastele TRACKING+/-
- ➔ Setați corect „Colour System” în „Features” setup, pentru a fi adaptat cu sistemul color în care a fost înregistrată caseta (pag.121).
- ➔ Capetele video sunt murdare (pag.132). Ștergeți capetele video utilizând o casetă Sony de curățare a capetelor video. Dacă în zona dumneavoastră o asemenea casetă nu este disponibilă, solicitați unui centru Service Sony curățarea capetelor (operațiune contr-cost). Nu utilizați casete de curățare cu lichid existente în comerț, deoarece puteți deteriora capetele video.
- ➔ S-ar putea să fie necesară înlocuirea capetelor video. Solicitați mai multe informații de la centrul Service Sony.
- ➔ Casetă este defectă

Imaginea se deplasează pe verticală în timpul căutării pe imagine.

- ➔ Este necesară ajustarea reglajului de stabilizare a imaginii pe verticală de la TV sau monitor.

Imaginea este fără sonor

- ➔ Casetă este defectă.
- ➔ Verificați conectarea cablurilor audio.

Nu poate fi introdusă caseta

- ➔ Verificați dacă în aparat nu există deja o casetă.

Înregistrarea pe VCR

Poziția programului nu poate fi schimbată față de dea de pe care înregistrați

- ➔ Setați sursa de semnal de intrare pe „TV”.

Nu apar programe TV pe ecranul TV

- ➔ Asigurați-vă de faptul că televizorul este setat pe canalul pentru VCR. Dacă este utilizat un monitor, acesta trebuie setat pe intrare video.
- ➔ Setați sursa corectă cu ajutorul tastelor PROG+/- sau INPUT SELECT. Selectați numărul poziției unui program atunci când înregistrați programe TV; selectați „LINE1”, „LINE2” sau „LINE3” atunci când înregistrați de la un alt echipament.

Recepția TV este slabă

- ➔ Reglați antena TV.

Redarea casetei pornește imediat ce a fost introdusă

- ➔ Urechiușele de protecție au fost îndepărtate. Pentru a efectua înregistrări pe această casetă acoperiți găurile de la urechiușele de protecție.

Casetă este scoasă din aparat (eject) atunci când este apăsat ●REC.

- ➔ Verificați dacă nu au fost îndepărtate urechiușele de protecție

Nu se întâmplă nimic atunci când este apăsat ●REC.

- ➔ Verificați dacă derularea casetei nu a ajuns cumva la sfârșit.

VCR Timer Recording

Timerul nu acționează

- ➔ Verificați dacă este setat ceasul
- ➔ Asigurați-vă că a fost introdusă caseta
- ➔ Verificați dacă nu au fost îndepărtate urechiușele de protecție
- ➔ Verificați dacă nu cumva caseta a fost derulată până la sfârșit.
- ➔ Verificați dacă a fost setat vreun program pentru timer recording.
- ➔ Verificați dacă setările timerului au fost setate pentru momente de timp ulterioare.
- ➔ Verificați dacă decoderul se află în funcțiune
- ➔ Pe display-ul de pe panoul frontal apare „- :- -” dacă recorderul a fost deconectat de la rețea pentru mai mult de un minut. Resetați ceasul și timerul.
- ➔ Opriti funcționarea recorderului și scoateți din priză ștecărul cordonului de alimentare.
- ➔ Recorderul se afla deja în funcțiune la momentul de pornire setat pentru timer. Treceți recorderul în standby înainte de pornirea timer recording-ului.
- ➔ Are prioritate programul care pornește primul iar al doilea program pornește după terminarea primului. Dacă programele au fost setate să pornească simultan, are prioritate programul listat primul în meniu (pag.92)

Indicatorul ☹ se aprinde cu intermitență după ce a fost setat timer recording-ul

- ➔ Verificați dacă nu cumva au fost îndepărtate urechiușele de protecție ale casetei.

Indicatorul SYNCHRO REC se aprinde cu intermitență după ce a fost setat Synchro-Recording

- ➔ Verificați dacă nu cumva au fost îndepărtate urechiușele de protecție ale casetei.

Display-ul

Pe ecran nu sunt afișate meniurile sau ferestrele

- ➔ În timp ce recorderul citește informațiile de pe disc, System Menu, TOOLS menu sau informațiile afișabile nu apar pe ecran.

Pe display-ul de pe panoul frontal apare „- :- -”

- ➔ Setati din nou ceasul (pag.114)

Indicatorul ☹ se aprinde cu intermitență după ce a fost setat timer recording-ul

- ➔ Pe disc nu este suficient spațiu disponibil.
- ➔ Introduceți un disc pe care se pot face înregistrări, sau o casetă ale cărei urechiușe de protecție nu au fost îndepărtate.

Telecomanda

Telecomanda nu funcționează.

- ➔ Bateriile sunt consumate.
- ➔ Telecomanda se află prea departe de recorder.
- ➔ Codul pentru producător, stabilit de la telecomandă, revine la setarea implicită atunci când bateriile telecomenzii sunt înlocuite. Resetați codul (pag.20).
- ➔ Porniți funcționarea recorderului.
- ➔ Telecomanda nu este orientată spre senzorul de telecomandă al recorderului.
- ➔ Au fost setate moduri de comandă diferite pentru recorder și telecomandă. Setati același mod de comandă (pag.25)
- ➔ Setati comutatorul TV/DVD-VIDEO pe DVD-VIDEO (pag.20).

La comenzile date de la telecomandă răspund alte echipamente Sony.

- ➔ Același mod de comandă a fost stabilit pentru telecomandă și pentru respectivul echipament Sony. Setati un mod de comandă diferit pentru recorder (pag.25).

Altele

Recorderul nu funcționează corespunzător.

- ➔ Reporniți recorderul. Apăsați și țineți apăsat  de pe recorder pentru mai mult de 10 secunde, până apare mesajul „SONY DVD” pe display-ul de pe panoul frontal.
- ➔ Dacă electricitatea statică, etc, cauzează comportamentul anormal al recorderului, opriți recorderul și așteptați până când pe display-ul de pe panoul frontal apare ceasul. Apoi scoateți din priză cordonul de alimentare și după trecerea unui oarecare timp introduceți din nou ștecherul în priză.

Sertarul discului nu se deschide după ce ați apăsat  (open/close)

- ➡ Este posibil să dureze câteva secunde până se deschide sertarul discului, după ce ați înregistrat sau editat un disc. Acest lucru este datorat faptului că recorderul adaugă date pe disc.

Pe display-ul de pe panoul frontal apare „CAN NOT RECORD BECAUSE OF HIGH TEMP.”

- ➡ Verificați dacă nu este blocată ventilația din spatele recorderului. Apoi opriți recorderul, așteptați până când pe display-ul de pe panoul frontal apare ceasul și scoateți din priză cordonul de alimentare. Lăsați recorderul oprit pentru un timp, apoi reintroduceți în priză ștecherul cordonului de alimentare și apăsați  de pe recorder.

Pe display-ul de pe panoul frontal apare „CHILD LOCK”.

- ➡ Sertarul discului este blocat. Anulați funcția Child Lock (pag.43).

Note referitoare la acest recorder

La ajustarea volumului sonor

Nu creșteți nivelul volumului sonor în timp ce ascultați o secțiune cu nivel foarte scăzut al semnalului de intrare, sau fără semnal de intrare. Dacă faceți acest lucru, boxe audio se pot deteriora atunci când va fi redat un pasaj cu nivel de vârf al semnalului.

La curățare

Carcasa, panoul frontal și elementele de control se vor curăța utilizând o cârpă moale, ușor înmuiată într-o soluție slabă de detergent. Nu utilizați nici un fel de substanțe abrazive, praf de curățat sau solvenți precum alcool sau neofalină.

La utilizarea discurilor de curățare, a substanțelor de curățat discul/lentila
Nu utilizați discuri de curățare existente în comerț (de tip lichid sau spray). Pot fi provocate defecțiuni

La componentele care sunt înlocuite

În cazul în care sunt necesare reparații ale acestui recorder, componentele înlocuite trebuie să fie colectate pentru a putea fi reutilizate sau reciclate.

Note referitoare la discuri

- Pentru a menține curată suprafața discurilor, manipularea acestora se va face prin prinderea de margini. Nu atingeți suprafața discului. Praful, amprentele de la degete, sau zgârieturile pot provoca defectarea discurilor.



- Nu expuneți discurile în bătaia directă a soarelui, sau a unor surse de căldură precum suflantele de aer cald și nici nu lăsați discurile în interiorul mașinii parcate în locuri expuse direct în bătaia soarelui, deoarece temperatura poate crește considerabil în interiorul mașinii.
- După utilizare, păstrați discurile în carcasa lor.
- Ștergeți discul cu o cârpă curată. Ștergerea se face dinspre centru către exterior.



- Nu utilizați pentru curățare solvenți precum neofalină, tiner, agenți de curățare din comerț ori spray antistatic utilizat la discurile LP de vinyl.

- Nu utilizați următoarele tipuri de discuri:
 - discuri care au forme non-standard (de ex. card, inimă, etc.)
 - discuri pe care sunt lipite etichete sau stickere.
 - discuri pe care se află bandă de celofan sau adeziv de la sticker.

Simptome cauzate de murdărirea capetelor video



murdărire ușoară



murdărire puternică

Atunci când capetele video sunt murdare, curățați capetele video utilizând o casetă Sony de curățare a capetelor video. Dacă în zona dumneavoastră o asemenea casetă nu este disponibilă, solicitați unui centru Service Sony curățarea capetelor (operațiune contra-cost). Nu utilizați casete de curățare cu lichid existente în comerț, deoarece puteți deteriora capetele video.

Specificații

Sistemul

[Secțiunea DVD recorder]

Laserul: Laser semiconductor

Formatul de înregistrare audio: Dolby Digital

Formatul de înregistrare video: MPEG Video

[Secțiunea VCR]

Format: standardul VHS PAL

Sistemul de înregistrare video: sistem FM elicoidal de scanare cu capete rotitoare

Capetele video: Patru capete cu dublu azimut

Viteza benzii:

SP: PAL 23.39mm/s

LP: PAL 11.70mm/s

EP: NTSC 11.12mm/s, numai redare

Durata maximă de înregistrare/redare:

10ore în mod LP (cu o casetă E300)

Durata de derulare rapidă înapoi a casetei:

Aproximativ 1 minut (cu o casetă E180)

[Secțiunea TUNER]

Canale acoperite:

PAL (B/G, D/K)

VHF: E2...E12, Canale Italia A...H

UHF: E21...E69

CATV: S01...S05, S1...S41

HYPERS: S21...S41

SECAM (L) (numai modelele pentru Franța)

VHF: F2...F10

UHF: F21...F69

CATV: B...Q

HYPERS: S21...S41

Plaja de acoperire asigură recepționarea canalelor situate în limitele de frecvență ale benzilor respective. Nu garantează însă posibilitatea recepționării în orice condiții de recepție.

Antena:

75ohmi, coaxial

[Secțiunea Timer]

Ceasul

cu cuarț

Indicarea orei

în formatul de 24 ore

Setare timer

maxim 12 programe în total

Intrări și ieșiri

LINE 2 IN

VIDEO IN, Phono-jack (1buc)

Semnal de intrare: $1V_{V}$, 75ohmi, asimetric, sincro negativ.

AUDIO IN, mufe phono-jack (2buc.)

Nivel de intrare: $327mV_{eff}$

Impedanța de intrare: $>47k\Omega$

S VIDEO, mufă mini DIN cu 4 pini (1buc.)

Y: $1,0V_{V}$, asimetric, sincro-negativ

C: $0,286V_{V}$, 75ohmi impedanța de sarcină

LINE OUT

VIDEO OUT, Phono-jack (1buc)

Semnal de ieșire: $1V_{V}$, 75ohmi, asimetric, sincro-negativ.

AUDIO OUT, mufe phono-jack (2buc.)

Ieșire standard: $327mV_{eff}$

Impedanța de sarcină: $47k\Omega$

Impedanța de ieșire: $<10k\Omega$

LINE 1-TV

21pini

CVBS IN/OUT

RGB OUT (upstream)

LINE 3/DECODER

21pini

CVBS IN/OUT

RGB IN (downstream)

Decoder

DV IN

4pini/i.LINK S100

DIGITAL AUDIO OUT

OPTICAL, mufă de ieșire optică

-18dBm (lungime de undă:680nm)

COAXIAL, Phono-jack

Semnal de ieșire: $0,5V_{V}$ /75Ohmi

COMPONENT VIDEO OUT (Y, P_B/C_B, P_R/C_R):

Phono-jack

Y: $1,0V_{V}$, P_B/C_B: $0,7V_{V}$, P_R/C_R: $0,7V_{V}$, 75Ohmi

S VIDEO OUT

mufă mini DIN cu 4 pini

Y: $1,0V_{V}$, asimetric, sincro-negativ

C: $0,286V_{V}$, impedanța de sarcină 75ohmi

Generale

Cerințe privind alimentarea cu energie electrică:

220-240 V~, 50/60Hz

Consumul de putere:

36W

Power back-up

Durata back-up: 0 min.

Temperatura de funcționare

5 °C ...35°C

Temperatura de stocare

-20 °C ...60°C

Plaja de umiditate în funcționare

25%...80%

Dimensiuni aproximative:

430 X 85 X 334 mm (lățime x înălțime x adâncime)

Masa aproximativă

4,9 kg

Accesorii livrate împreună cu aparatul

Telecomandă (1buc.)

Baterii R6 (mărime AA) (2buc.)

Cablu RF (1buc.)

Cablu audio/video (1buc.)

Cablu SCART (1buc.) (numai la modelele pentru Franța)

Designul și caracteristicile pot fi modificate fără înștiințare prealabilă

Sisteme color compatibile

[Secțiunea DVD recorder]

Acest recorder a fost proiectat să poată face înregistrări utilizând sistemul color PAL și poate efectua redarea în sistemele color PAL sau NTSC. Semnalele în sistemul color SECAM pot fi recepționate sau înregistrate, dar redarea lor se face numai în sistemul color PAL.

[Secțiunea VCR]

Acest recorder a fost proiectat să poată face înregistrări utilizând sistemele color PAL și SECAM (numai modelele pentru Franța) și poate efectua redarea în sistemele color PAL și SECAM (numai modelele pentru Franța).

În cazul modelelor pentru Franța, casetele înregistrate în sistemul color MESECAM pot fi redade pe acest recorder utilizând un TV sau un monitor color care pot suporta sistemul color SECAM.

Înregistrările de pe sursele video în alte sisteme color nu pot fi garantate.

Despre i.LINK

Mufa DV IN a acestui recorder este o mufă DV IN compatibilă i.LINK. În această secțiune este descris standardul i.LINK și caracteristicile sale.

Ce este i.LINK?

i.LINK este o interfață serială digitală pentru manevrarea datelor digitale video, audio și a altor date în ambele direcții între echipamente care au mufă i.LINK și pentru controlul altor echipamente.

Componentele compatibile i.LINK ale echipamentului pot fi conectate printr-un singur cablu i.LINK. Aplicații posibile sunt operațiuni și tranzații de date cu diferite echipamente digitale AV. Dacă două sau mai multe echipamente sunt conectate în lanț, operațiunile și tranzațiile de date sunt posibile nu numai cu echipamentele cu care este conectat acest recorder, dar și cu alte dispozitive, prin intermediul echipamentului conectat direct.

Rețineți însă că metoda de operare variază uneori în concordanță cu specificațiile și caracteristicile echipamentului care trebuie conectat și că operațiunile și tranzațiile de date nu sunt uneori posibile pentru unele echipamente conectate.

Notă

În mod normal, un singur echipament poate fi conectat prin cablu i.LINK la acest recorder (cablu de conectare DV). În cazul conectării acestui recorder cu echipamente compatibile i.LINK care au două sau mai multe mufe i.LINK (mufe DV), consultați instrucțiunile de utilizare ale respectivului echipament.

Despre numele „i.LINK”

i.LINK este un termen mai familiar pentru magistrala de transport de date IEEE 1394, propus de SONY. Este o marcă comercială aprobată de numeroase corporații.

IEEE 1394 este un standard internațional, standardizat de către Institute of Electrical and Electronics Engineers.

i.LINK baud rate

Rata maximă baud rate a i.LINK variază în funcție de echipament. Au fost definite 3 rate maxime baud rate:

S100 (aprox. 100 Mbps*)

S200 (aprox. 200 Mbps*)

S400 (aprox. 400 Mbps*)

Rata baud rate este listată la rubrica „Specificații” a instrucțiunilor de utilizare a fiecărui echipament. Este indicată de asemenea lângă mufele i.LINK ale unor echipamente.

Rata maximă de biți, baud rate, a echipamentelor pe care nu este indicată este „S100”.

Dacă sunt conectate echipamente care au rate diferite, rata baud rate diferă uneori de cea indicată.

* Ce este Mbps?

Mbps înseamnă megabiți pe secundă, adică totalul datelor care pot fi transmise sau recepționate într-o secundă. De exemplu o rată de 100Mbps înseamnă că într-o secundă pot fi transmiși 100 megabiți de date.

Funcțiile i.LINK ale acestui recorder

Pentru detalii referitoare la dubbing atunci când acest recorder este conectat cu alte mufe care au mufe DV, consultați informațiile de la pag.68.

Mufa DV a acestui recorder poate permite doar intrarea semnalelor DVC-SD. Nu permite ieșirea semnalelor. Mufa DV nu va accepta semnale MICRO MV de la un echipament precum o cameră video digitală MICRO MV cu mufă i.LINK.

Pentru precauții suplimentare, consultați notele prezentate la pag.68.

Pentru detalii asupra precauțiilor atunci când conectați acest recorder, consultați de asemenea manualul de instrucțiuni al echipamentului care trebuie conectat.

Cablul i.LINK necesar

Utilizați cablul Sony i.LINK 4-pin-to-4-pin)pe durata operațiunii de dubbing DV)

i.LINK și  sunt mărci înregistrate.

Indexul părților componente și al elementelor de comandă

Pentru mai multe informații, studiați paginile indicate între paranteze.

Panoul frontal

Funcțiile îndeplinite de butoanele de pe panoul recorderului sunt similare celor ale tastelor telecomenzii, dacă poartă nume identice sau similare.

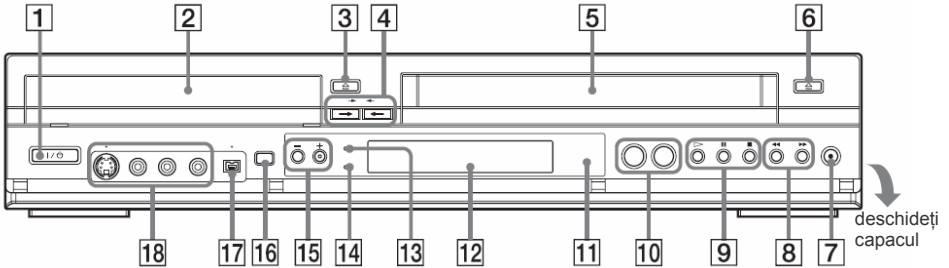

1 , buton pornire/oprire în stand-by (22)

2 Sertarul discului (37, 56)

3 Buton (închidere/deschidere) (38, 56)

4 Buton **DVD** → (100)
Buton ← **VIDEO** (99)

5 Compartimentul pentru casetă (81, 89)

6 Buton (eject) (81)

7 Buton **REC** (înregistrare) (56, 89)

8 Butoan (derulare rapidă înapoi/înainte) (41)

9 Buton (redare) (37, 81)
Buton (pauză) (36, 56, 83, 89)
Buton (stop) (37, 56, 81, 89)

10 Butoane **SELECT DVD/VIDEO** (37, 56, 81, 89)

11 (senzorul receptor IR) (19)

12 Display-ul panoului frontal (53, 86)

13 Indicator **PROGRESSIVE** (16, 116)

14 Indicator **SYNCHRO REC** (62, 95)

15 Butoane **PROGRAM/TRACKING +/-*** (56, 82, 89)

16 Buton **ONE TOUCH DUBBING** (pag.109)

17 Mufa-jack **DV IN** (106)

18 Mufe-jack **LINE 2 IN** (S VIDEO/ (video)/ (audio) L/R) (27)

* Butoanul PROGRAM+ are un mic punct tactil. Astfel de butoane sunt butoane de referință în utilizare

Telecomanda

Pentru funcțiuni DVD

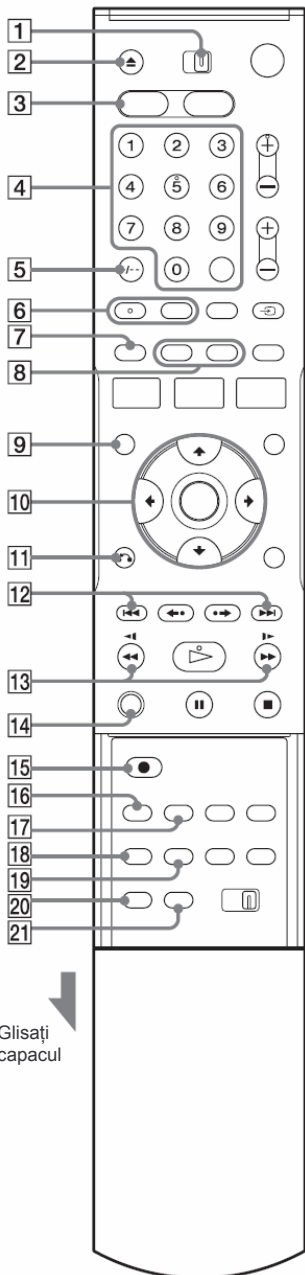

Tastele care au un punct portocaliu imediat lângă ele pot fi utilizate cu televizorul dumneavoastră atunci când comutatorul TV/DVD-VIDEO este setat pe TV

- 1 Comutator **TV/DVD-VIDEO** (20)
- 2 Tasta **▲** (închidere/deschidere), (37, 56)
- 3 Tasta **DVD** (37, 56)
- 4 Tastele cu cifre (20, 60) *¹
Tasta **SET** *²
- 5 Tasta **CLEAR/-/-** (cifra zecilor) (20, 46)
- 6 Tasta **🔊** (audio) (38) *¹
Tasta **⋯** (subtitlu) (38)
- 7 Tasta **ORIGINAL/PLAYLIST** (44, 67)
- 8 Tasta **DISPLAY** (53)
Tasta **TIME/TEXT** (53)
- 9 Tasta **TOP MENU** (37)
- 10 Tasta **←/↑/↓/→/ENTER** (22)
- 11 Tasta **↶/RETURN** (22)
- 12 Tastele **⏮/⏭** (anterior/următor) (38)
- 13 Tastele **⏮/⏪/⏩/⏭** (căutare) (38)
- 14 Tasta **ZOOM** (38)
- 15 Tasta **● REC** (înregistrare) (56)
- 16 Tasta **REC MODE** (56, 107)
- 17 Tasta **SYNCHRO REC** (62)
- 18 Tasta **📺** (unghi de vizionare) (38)
- 19 Tasta **REPEAT** (38)
- 20 Tasta **MARKER** (46)
- 21 Tasta **SEARCH** (46)

*¹ Tastele 5 și **🔊** au un punct tactil și sunt de referință în utilizare.

*² Tasta **SET** nu este operațională în cazul acestui model

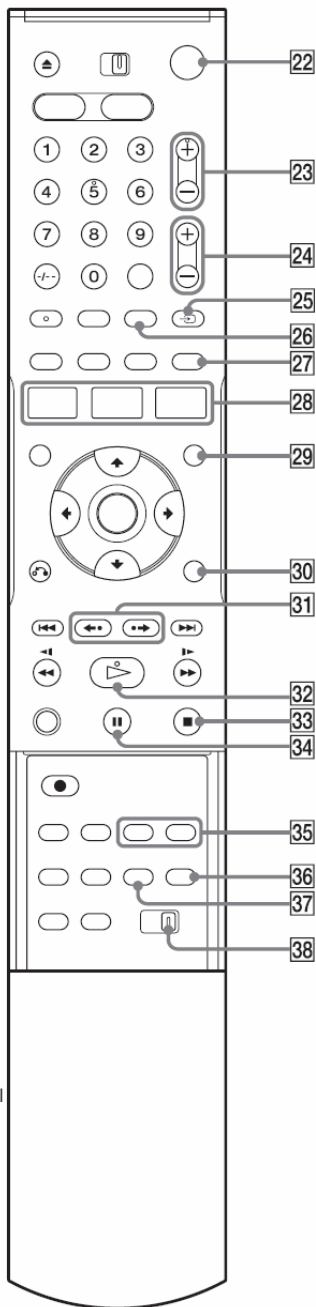

Glisțați
capacul

- 22 Tasta **I/⏻** (Pornire/Stand-by) (22)
- 23 Tastele **PROG +/-** (selectare programe)* (20, 56).
- 24 Tastele **▲ +/-** (control volum) (20)
- 25 Tasta **↶ TV/VIDEO** (20)
- 26 Tasta **INPUT SELECT** (56, 65, 107)
- 27 Tasta **SUR** (surround) (38)
- 28 Tasta **SYSTEM MENU** (10)
Tasta **TITLE LIST** (44, 67)
Tasta **TIMER** (58)
- 29 Tasta **MENU** (37)
- 30 Tasta **TOOLS** (11, 45)
- 31 Tastele **◀● / ●▶** (reluare) / **▶●** (avansare) (38)
- 32 Tasta **▶** (redare)* (37)
- 33 Tasta **■** (stop) (37, 56)
- 34 Tasta **⏸** (pauză) (38, 56)
- 35 Tastele **CHAPTER MARK/CHAPTER MARK ERASE** (70)
- 36 Tasta **⌚** (mod „wide”) (20)
- 37 Tasta **ONE TOUCH DUBBING** (109)
- 38 Comutatorul **COMMAND MODE** (DVD 1,2,3) (25)

* Tastele **PROG+** și **▶** au un punct tactil și sunt de referință în utilizare.

Pentru funcțiuni VCR

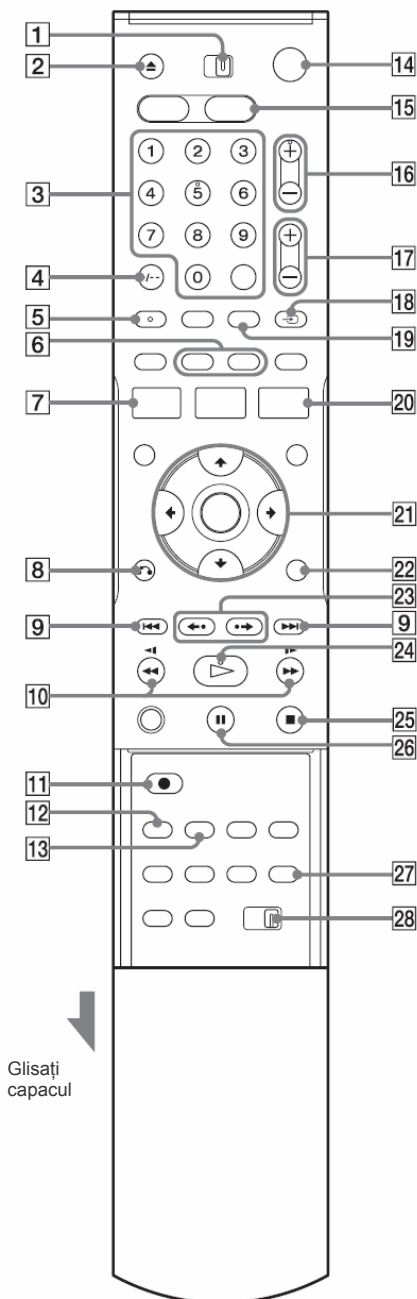

Glisați
capacul

- 1 Comutator **TV/DVD-VIDEO** (20)
- 2 Tasta **▲** (eject) (81)
- 3 Tastele cu cifre (20, 93) *¹
Tasta **SET** *²
- 4 Tasta **CLEAR/-/-** (cifra zecilor) (20, 81)
- 5 Tasta **⏮** (audio) (86) *¹
- 6 Tasta **DISPLAY** (85)
Tasta **TIME/TEXT** (86)
- 7 Tasta **SYSTEM MENU** (10)
- 8 Tasta **↶** **RETURN** (22)
- 9 Tastele **⏮** / **⏭** (anterior/următor) (83)
- 9 Tasta **TOP MENU** (34)
- 10 Tastele **⏮** / **⏪** / **⏩** / **⏭** (căutare) (83)
- 11 Tasta **●** **REC** (înregistrare) (89)
- 12 Tasta **REC MODE** (89)
- 13 Tasta **SYNCHRO REC** (89)
- 14 Tasta **⏻** / **⏼** (Pornire/Stand-by) (22)
- 15 Tasta **VIDEO** (81, 89)
- 16 Tastele **PROG/TRACKING+/-***¹ (20, 82, 89)
- 17 Tastele **▲** / **▼** (control volum) (20)
- 18 Tasta **↶** **TV/VIDEO** (20)
- 19 Tasta **INPUT SELECT** (89, 98)
- 20 Tasta **TIMER** (91)
- 21 Tasta **←** / **↑** / **↓** / **→** / **ENTER** (22)
- 22 Tasta **TOOLS** (84)
- 23 Tastele **◀** / **▶** (reluare) / **▶** / **▶** (avansare) (83)
- 24 Tasta **▶** (redare)*¹ (81)
- 25 Tasta **■** (stop) (81, 89)
- 26 Tasta **⏸** (pauză) (83, 89)
- 27 Tasta **⌂** (mod „wide”) (20)
- 28 Comutatorul **COMMAND MODE** (DVD 1,2,3) (25)

*¹ Tastele **5**, **⏮**, **PROG+** și **▶** au un punct tactil și sunt de referință în utilizare.

*² Tasta **SET** nu este operațională în cazul acestui model

Display-ul de pe panoul frontal

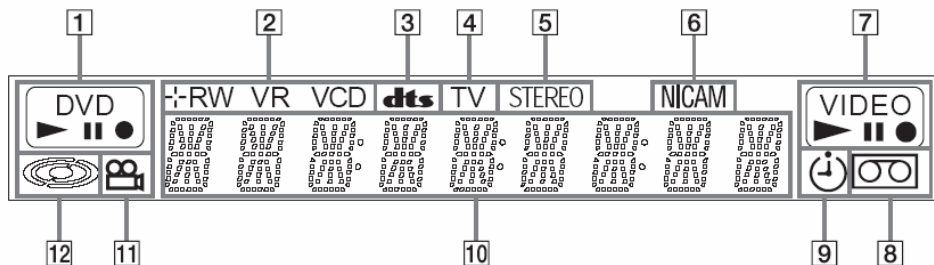

- | | |
|---|--|
| <p>1 Status redare/inregistrare DVD</p> <p>2 Tipul discului/formatul de înregistrare</p> <p>3 Indicator semnal audio</p> <p>4 Indicator TV (20)</p> <p>5 Indicator STEREO (54)</p> <p>6 Indicator NICAM (54)</p> <p>7 Status redare/inregistrare VIDEO</p> <p>8 Indicator de casetă video</p> | <p>9 Indicator pentru timer (58, 91)</p> <p>10 Afişează următoarele (53, 86):</p> <ul style="list-style-type: none"> • Durata de redare/durata rămasă de redat • Numărul titlului curent/capitolului/pistei/indexului • Durata de înregistrare/modul de înregistrare • Ceasul • Poziția programului <p>11 Indicator (unghiul) (38)</p> <p>12 Indicator de disc</p> |
|---|--|

Panoul-spate

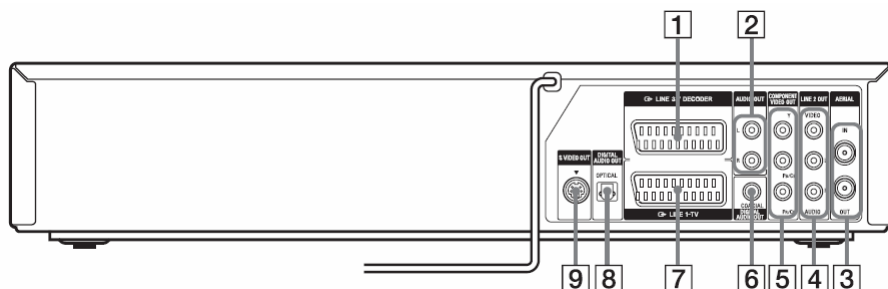

- | | |
|--|--|
| <p>1 Mufa-jack (29)</p> <p>2 Mufe-jack AUDIO OUT L/R (17)</p> <p>3 Mufe intrare/ieşire semnal RF, AERIAL IN/OUT (13)</p> <p>4 Mufe-jack LINE 2 OUT (VIDEO /AUDIO L/R) (14,16)</p> <p>5 Mufe-jack COMPONENT VIDEO OUT (Y, P_B/C_B, P_R/C_R) (16)</p> | <p>6 Mufe-jack DIGITAL AUDIO OUT (COAXIAL) (17)</p> <p>7 Mufa-jack (15)</p> <p>8 Mufe-jack DIGITAL AUDIO OUT (OPTICAL) (17)</p> <p>9 Mufa-jack S VIDEO OUT (14)</p> |
|--|--|

Glosar de termeni

Capitol (Chapter) (pag.45)

Subdiviziune a unui titlu. Un titlu este format din mai multe capitole. În funcție de disc, este posibil ca pe acesta să nu fie înregistrate capitole.

DivX® (pag.51)

Tehnologie video digitală dezvoltată de DivXNetworks, Inc. Semnalele video codate în tehnologia DivX ajung la cel mai înalt nivel de calitate la o dimensiune relativ redusă a fișierului.

Dolby Digital (pag.117)

Tehnologie de compresie audio digitală dezvoltată de Dolby Laboratories. Această tehnologie este în conformitate cu sunetul surround multicanal. Canalul-spate este stereo și în acest format există un canal subwoofer discret. Dolby Digital asigură aceleași canale discrete audio digital de înaltă calitate care se regăsesc în sistemele de sunet theater surround „Dolby Digital”.

Este realizată o bună separație între canale, deoarece toate datele canalelor sunt înregistrate discret iar deteriorarea datelor este foarte mică, deoarece procesarea datelor se face digital.

DTS (pag.117)

Tehnologie de compresie audio digitală dezvoltată de Digital Theater Systems, Inc. Această tehnologie este în conformitate cu sunetul surround multicanal. Canalul-spate este stereo și în acest format există un canal subwoofer discret. DTS asigură aceleași canale discrete audio digital de înaltă calitate.

Este realizată o bună separație între canale, deoarece toate datele canalelor sunt înregistrate discret iar deteriorarea datelor este foarte mică, deoarece procesarea datelor se face digital.

DVD+RW (pag.32)

Un disc DVD+RW (a se citi „plus RW”) este un disc care poate fi înregistrat și reînregistrat. Discurile DVD+RW utilizează un format de înregistrare comparabil cu formatul DVD VIDEO.

DVD-RW (pag.32)

Un disc DVD-RW este un disc care poate fi înregistrat și reînregistrat și are aceleași dimensiuni ca și un disc DVD VIDEO. Discurile DVD-RW pot avea două moduri: mod VR și mod Video. Discurile DVD create în mod Video au același format ca și discurile DVD VIDEO, în timp ce discurile create în mod VR (Video Recording) permit editarea sau programarea conținutului.

DVD+R (pag.32)

Un disc DVD+R (a se citi „plus R”) este un disc care poate fi înregistrat și are aceleași dimensiuni ca și un disc DVD VIDEO. Informația poate fi înregistrată o singură dată pe un disc DVD+R și va avea același format ca și un disc DVD VIDEO.

DVD-R (pag.32)

Un disc DVD-R este un disc care poate fi înregistrat și are aceleași dimensiuni ca și un disc DVD VIDEO. Informația poate fi înregistrată o singură dată pe un disc DVD-R. Discul DVD-R poate fi formatat în două moduri diferite: modul VR și modul Video. Discurile DVD create în mod Video au același format ca și discurile DVD VIDEO, în timp ce discurile create în mod VR (mod Video Recording) permit programarea sau editarea conținutului.

DVD VIDEO (pag.35)

Un disc care conține până la 8 ore de imagini de film, chiar dacă diametrul său este egal cu al unui CD.

Capacitatea de stocare a datelor unui disc DVD simplu-strat , simplă-față este de 4,7GB (de 7 ori mai mare decât a unui CD). Mai mult, capacitatea de stocare a unui DVD dublu-strat simplă-față este 8,5GB; a unuia simplu-strat dublă-față este de 9,4GB și a unuia dublu-strat dublă-față este de 17GB.

Datele de imagine sunt în format MPEG2, unul din standardele globale pentru tehnologia de compresie digitală. Datele de imagine sunt comprimate într-un raport de circa 1/40 față de mărimea originală. La DVD este de asemenea utilizată tehnologia de codare cu rată variabilă, prin care volumul de date alocate depinde de caracteristicile imaginii.

Datele audio sunt înregistrate în format Dolby Digital sau PCM, fapt ce permite o prezență audio apropiată de realitate.

Suplimentar, o serie de funcții avansate, precum Multi-angle (vizionarea aceleiași scene filmate din mai multe unghiuri), Multi-lingual (piste sonore, subtitrulri, etc. în mai multe limbi), Parental Control, etc. pot fi oferite de un disc DVD.

Format întrețesut

Formatul întrețesut („Interlace format”) este formatul standard de afișare a imaginilor TV. Câmpurile pare afișează liniile cu număr par ale imaginii, iar câmpurile impare afișează liniile cu număr impar ale imaginii.

Formatul progresiv (pag.116)

Spre deosebire de formatul întrețesut, care afișează alternativ fiecare altă linie a unei imagini (câmp) pentru a crea un cadru, formatul progresiv afișează întreaga imagine dintr-o dată, ca un singur cadru. Aceasta înseamnă că, în timp ce formatul întrețesut poate afișa 30cadre/60 câmpuri pe secundă, formatul progresiv poate afișa 60 de cadre pe secundă. Calitatea generală a imaginii se îmbunătățește, iar imaginile statice, textul și liniile orizontale apar mult mai bine conturate.

Original (pag.66)

Titlurile actual înregistrate pe un disc DVD-RW (mod VR) sau DVD-R (mod VR). Ștergerea titlurilor originale eliberează spațiu pe discurile DVD-RW.

Playlist (pag.66)

Informații referitoare la redare, create din înregistrările actuale de pe un disc DVD-RW (mod VR) sau DVD-R (mod VR). Playlist lasă titlurile originale așa cum sunt și conțin numai informații necesare pentru controlul redării.

Un titlu Playlist ocupă foarte puțin spațiu pe disc.

Pista (Track) (pag.45)

Secțiune care caracterizează muzica de pe un disc CD (lungimea unei melodii)

Semnale de protecție împotriva copierii (pag.55)

Restricționarea la copiere stabilită de proprietarii drepturilor de autor, etc.

Aceste semnale sunt incluse în unele software-uri sau programe TV și restricționează posibilitatea înregistrării pe acest recorder

Titlu (pag.45)

Cea mai lungă secțiune care caracterizează imaginea sau muzica de pe un DVD, film, etc., în software-ul video, sau întregul album în software-ul audio.

Limba pentru audio/subtitluri pentru un disc DVD

Atunci când este redat un disc DVD, limba pentru pista audio selectată sau pentru subtitlu este abreviată după cum urmează. A se vedea pag 122 pentru schimbarea limbii audio sau a subtitlului.

| | | | |
|-----|-------------|-----|------------|
| ARA | Arabă | ITA | Italiană |
| BUL | Bulgară | IWR | Ebraică |
| CHI | Chineză | JPN | Japoneză |
| CRO | Croată | KOR | Coreană |
| CZE | Cehă | MAL | Malay |
| DAN | Daneză | NLD | Olandeză |
| DEU | Germană | NOR | Norvegiană |
| ENG | Engleză | POL | Poloneză |
| ESP | Spaniolă | POR | Portugheză |
| FIN | Finlandeză | RUS | Rusă |
| FIN | Finlandeză | RUS | Rusă |
| FRA | Franceză | SVE | Suedeză |
| GRE | Greacă | THA | Thai |
| HUN | Ungară | TUR | Turcă |
| IDN | Indoneziană | VIE | Vietnameză |
| IND | Hindi | ZAF | Afrikaans |
| ISL | Islandeză | | |

Index

Cuvintele scrise în ghilimele apar afișate pe ecran

Numeric

16:9 23, 115
4:3 Letter Box 23, 115
4:3 Pan Scan 23, 115

A

„A-B Erase” 69
„Add” 77
Antena 13
„AFT” 113
Album 47, 51
„Audio” 122
Audio 38
„Audio” setup 117
„Auto Adjust” 114
Auto Clock Set 114
„Auto Play” 120
„Auto Preset” 12
„Auto Repeat” 120

B

Baterii 19
Bookmark 46

C

Cameră video digitală 106
Canal Plus 30
Channel List 113
Capitol 45, 142
CHAPTER MARK 71
CHAPTER MARK ERASE 71
Căutare
„Chapter” 45
„End Search” 85
„Go To Zero” 85
Intro Scan 85
Time Search 45
„Title” 45
„Track” 45
Child Lock 43
Curățarea discurilor 132
Ceasul 23
„Clock Set” setup 114
„Combine Titles” 76
„Command Mode” 25, 125
„Component Out” 116
COMPONENT VIDEO OUT
16
Conectarea
cablului de antenă 13
cablurilor audio 17
la televizor 14
Controlul televizorului de la
telecomanda sistemului 20
Copy-Free 55
Copy-Never 55
Copy-Once 55
Cordonul de rețea 19
CPRM 32, 55

D

DATA CD 35, 47, 51
DATA DVD 35, 47, 51
DIGITAL AUDIO OUT 17
„Digital Out” 117
„Disc Setup” 79, 105
„Disc Finalize” 79, 105
„Disc Format” 69
„Disc Information” 69
„Disc Menu” 122
„Disc Name” 79
„Disc Protect” 79
Discuri care pot fi redate și
înregistrate 32
Display
afișarea pe panoul frontal
140
Setup Display 111
„Divide Title” 70
DivX 4, 51
Dolby Digital 24, 118, 141
DTS 24, 42, 118, 141
„Dubbing” 99
„DV Audio Input” 108, 119
„DV Dubbing” 106
DV IN 106
„DVD Auto Chapter” 120
„DVD Bilingual Rec.” 121
DVD VIDEO 35, 141
DVD+R 32, 141
DVD+R DL 32
DVD+RW 32, 141
DVD-R 32, 141
DVD-RW 32, 141

E

Easy Setup 22, 124
Editare 66, 74, 128
„Edit Playlist” 75
„Edit Scene” 75
EP mode 81
„Erase” 64, 97
„Erase All Titles” 80
„Erase Titles” 68

F

Format întrețesut 142
Format progresiv 142

G

Ghid de depanare 125

I

i.LINK 106, 135
INPUT SELECT 65, 98, 107

Î

Înregistrare 54, 88
formatul de înregistrare 32
mod de înregistrare 54
durata de înregistrare 54,
57, 88

L

„Language” (Limba) 122
Limba pentru OSD 22, 122
LINE 1-TV 15
LINE 2 IN 27
LINE3/DECODER 29
„Line Audio Input” 62, 65, 119
LP mode 88

M

Manipularea discurilor 132
„Manual Set” 113
MARKER 46
MENU 37
Meniu
Meniu principal 37
Meniul TOOLS 11
„Move” 77
Mod Video 32
Mod VR 32
MPEG 118

N

NICAM 55, 88

O

One Touch Dubbing 109
On-screen Display
Setup Display 111
Sub-meniu 11
System Menu 10
meniul TOOLS 11
„Options” setup 122
Original 45, 66, 142
ORIGINAL/PLAYLIST 45, 67

P

Panou spate 140
„Parental” 122
Parental Control 43
PAY-TV 30
PBC 42
PDC 59, 92
Pistă 82
Playlist 45, 66, 73, 142

R

REC 56, 89
REC MODE 56, 89
Redarea 37, 81
fișierelor video DivX 51
fișierelor-imagine JPEG 48
pistelor audio MP3
repetată 41
REPEAT 41
Resetarea 124
Reluarea redării (Resume
Play) 43
„RGB” 24, 116
Rotire 48

S

Setarea manuală a ceasului
114
Sistemele color 134
S VIDEO 14
„Scan Audio” 42, 119
SEARCH 46
ShowView 60, 93
SP mode 88
Sub-meniu 11
Subtitlu 38, 122
Surround 39
Synchro Rec 62, 95, 121
System Menu 10

Ș

Ștergerea
A-B Erase 69
tuturor titlurilor 80
capitolelor 68
titlurilor 68

T

„Tape Length” 120
Tastele cu cifre 20, 45, 60, 93
Telecomanda 19, 137
TIME/TEXT 53, 86
TIMER 58, 91
Timer List 63, 96
Timer recording 58, 91
 modificare / anulare 63, 96
 setare manuală 58, 91
 ShowView 60, 93
Titlu 45, 142
Title List 44, 67
„Title Name” 68, 75
TOOLS 11
TOP MENU 37
Tracking 82
Tuner Preset 23
„Tuner Preset” setup 98
„TV Type” 115
TV/DVD-VIDEO (comutator)
20
TV/VIDEO 20

U

„Unfinalize” 105
Unghiul 38

V

„VCR Function” 120
„Video” 24, 116
Viteza benzii 88
VIDEO CD 35
Video mode 32
„Video” setup 115
VPS 59, 92
VR mode 32

Z

ZOOM 39
Zoom 49
ZWEITON 55, 88