

Radioodtwarzacz CD UKF / ŚR / DŁ

Instrukcja obsługi _____

PL

Wyłączanie ekranu pokazu (DEMO) – patrz strona 11.



CDX-GT225C CDX-GT222
CDX-GT220 CDX-GT121

Instalację i połączenia opisano w dostarczonej instrukcji instalacji i podłączania.

CLASS 1 LASER PRODUCT

Ta etykieta znajduje się na spodzie podstawy montażowej.

Producentem tego produktu jest Sony Corporation, 1-7-1 Konan Minato-ku Tokio, 108-0075 Japonia. Przedstawicielem producenta w Unii Europejskiej upoważnionym do dokonania i potwierdzenia oceny zgodności z wymaganiami zasadniczymi jest Sony Deutschland GmbH, Hedelfinger Strasse 61, 70327 Stuttgart, Niemcy. Nadzór nad dystrybucją na terytorium Rzeczypospolitej Polskiej sprawuje Sony Poland, 00-876 Warszawa, ul. Ogrodowa 58. W sprawach serwisowych i gwarancyjnych należy kontaktować się z podmiotami, których adresy podano w osobnych dokumentach gwarancyjnych lub serwisowych, albo z najbliższym sprzedawcą produktów Sony.

Ostrzeżenie dotyczące instalacji w samochodzie, którego stacyjka nie ma położenia ACC (akcesoriów)

Należy włączyć funkcję automatycznego wyłączenia (strona 11). Radioodtwarzacz będzie się wówczas automatycznie, całkowicie wyłączał po zadanim czasie, nie powodując zużycia akumulatora.

Jeśli funkcja automatycznego wyłączenia nie jest włączona, przy każdym wyłączeniu zapłonu naciśnij przycisk **OFF** na urządzeniu i trzymaj go dotąd, aż z wyświetlacza znikną wskazania.



Usuwanie zużytego sprzętu elektrycznego i elektronicznego (dotyczy krajów Unii Europejskiej i innych krajów europejskich z wydzielonymi systemami zbierania odpadów)

Ten symbol na produkcie lub jego opakowaniu oznacza, że produkt nie powinien być zaliczany do odpadów domowych. Należy go przekazać do odpowiedniego punktu, który zajmuje się zbieraniem i recyklingiem urządzeń elektrycznych i elektronicznych. Prawidłowe usunięcie produktu zapobiegnie potencjalnym negatywnym konsekwencjom dla środowiska naturalnego i zdrowia ludzkiego, których przyczyną mogłoby być niewłaściwe usuwanie produktu. Recykling materiałów pomaga w zachowaniu surowców naturalnych. Aby uzyskać szczegółowe informacje o recyklingu tego produktu, należy się skontaktować z władzami lokalnymi, firmą świadczącą usługi oczyszczania lub sklepem, w którym produkt ten został kupiony.

Tylko CDX-GT225C / GT222 / GT200



Microsoft, Windows Media i logo Windows są znakami handlowymi lub zastrzeżonymi znakami

handlowymi Microsoft Corporation w Stanach Zjednoczonych i/lub innych krajach.

Informacje o instrukcji	4
Witamy w świecie Sony	4

Czynności wstępne

Nastawianie zegara	4
Zdejmowanie panelu czołowego	4
Zakładanie panelu czołowego	5

Rozmieszczenie elementów i podstawowe funkcje

Radioodtwarzacz	6
-----------------------	---

Odtwarzacz CD

Zawartość wyświetlacza	8
Odtwarzanie wielokrotne i w przypadkowej kolejności	8

Radio

Programowanie i nastawianie stacji	8
Programowanie automatyczne — BTM	8
Programowanie ręczne	8
Nastawianie zaprogramowanych stacji	8
Automatyczne nastawianie stacji	8
RDS	9
Informacja o systemie	9
Wybieranie ustawień AF i TA	9
Wybieranie typu programu (PTY)	10
Wybieranie ustawienia CT	10

Inne funkcje

Zmienianie ustawień dźwięku	10
Regulacja parametrów dźwięku — BAL / FAD / SUB	10
Regulacja krzywej korekty — EQ3	10
Zmienianie ustawień radioodtwarzacza — SET	11
Posługiwanie się oferowanymi oddzielnie urządzeniami	11
Dodatkowe urządzenie audio	11
Pilot-karta RM-X114 (do CDX-GT225C / GT222 / GT220)	12
Pilot-joystick RM-X4S (tylko CDX-GT225C)	12

Informacje dodatkowe

Zalecenia eksploatacyjne	13
Uwagi o płytach	13
Kolejność odtwarzania plików MP3 / WMA (tylko CDX-GT225C / GT222 / GT220) ..	14
Informacja o plikach MP3 (tylko CDX-GT225C / GT222 / GT220) ..	14
Informacja o plikach WMA (tylko CDX-GT225C / GT222 / GT220) ..	14
Konservacja	15
Wyjmowanie urządzenia	15
Dane techniczne	16
Rozwiązywanie problemów	17
Komunikaty	18

Informacje o instrukcji

Niniejsza instrukcja jest przeznaczona dla modeli CDX-GT225C, GT222, GT220 i GT121. Różnice między modelami przedstawiono w tabeli.

Prosimy o sprawdzenie symbolu modelu posiadanego odtwarzacza. Różnice funkcjonalne są zaznaczone w poszczególnych podrozdziałach.



	GT225C	GT222 GT220	GT121
Odtwarzanie nagrań MP3 / WMA	●	●	
Możliwość użycia pilota-karty	● (opcja)	● (opcja)	
Możliwość użycia pilota-joysticka	● (opcja)		

Witamy w świecie Sony!

Dziękujemy za zakup radioodtwarzacza CD marki Sony. Ma on różne funkcje, dzięki którym jazda samochodem jest przyjemniejsza:

• Odtwarzanie płyt CD

Można odtwarzać płyty CD-DA (także z danymi CD TEXT), płyty CD-R/CD-RW (pliki MP3/WMA (strona 14)*).

Typ płyty	Oznaczenie na płycie
CD-DA	
MP3* WMA*	

• Odbiór radia

– Można zaprogramować po 6 stacji z każdego zakresu fal (FM1 (UKF1), FM2, FM3, MW (SR) i LW (DL)).

– **Funkcja BTM:** urządzenie wybiera z nastawionego zakresu stacje o najsilniejszym sygnale i programuje je.

• Funkcje RDS

– Można odbierać stacje UKF wykorzystujące RDS (System Danych Radiowych).

• Korygowanie dźwięku

– **EQ3 stage2:** można wybrać krzywą korekty dostosowaną do 7 rodzajów muzyki.

• Podłączanie dodatkowych urządzeń

Gniazdo AUX z przodu urządzenia pozwala na podłączenie przenośnego urządzenia audio.

* Tyłko CDX-GT225C / GT222 / GT220.

Czynności wstępne

Nastawianie zegara

Zegar pracuje w cyklu 24-godzinny.

- 1 Wciśnij i przytrzymaj przycisk wyboru.**
Pojawi się ekran ustawień.
- 2 Naciśnij przycisk wyboru dotąd, aż pojawi się napis „CLOCK-ADJ”.**
- 3 Naciśnij przycisk (SEEK) +.**
Migać zacznie wskazanie godziny.
- 4 Obracając pokrętko regulacji głośności, wyreguluj godzinę i minuty.**
Aby przemieścić wskazanie, naciśnij przycisk (SEEK) -/+.
- 5 Naciśnij przycisk wyboru.**
Wybieranie ustawień jest zakończone. Zegar rozpocznie pracę.

Aby wyświetlić zegar, naciśnij przycisk (DSPL). Ponownie naciśnij przycisk (DSPL), aby przywrócić poprzednią zawartość ekranu.

Wskazówka

Regulacja zegara może się również odbywać automatycznie, z użyciem systemu RDS (strona 10).

Zdejmowanie panelu czołowego

Aby zapobiec kradzieży urządzenia, można zdjąć z niego panel czołowy.

Sygnal ostrzegawczy

Jeśli kluczyk w stacyjce zostanie obrócony do położenia OFF, a panel czołowy wciąż znajduje się na radioodtwarzaczu, to na kilka sekund włączy się sygnal ostrzegawczy. Sygnal ten włącza się tylko wówczas, gdy jest używany wbudowany wzmacniacz radioodtwarzacza.

- 1 Naciśnij przycisk (OFF).**
Urządzenie wyłączy się.
- 2 Naciśnij przycisk  i pociągnij panel do siebie.**

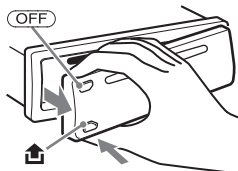

Uwagi

- Nie naciskać za mocno panelu czołowego ani wyświetlacza.
- Nie narażać panelu czołowego na wysoką temperaturę ani wilgoć. Unikać zostawiania go w zaparkowanym samochodzie albo na desce rozdzielczej / tylnej półce.

Zakładanie panelu czołowego

Umieść część (A) panelu czołowego na części (B) urządzenia, jak pokazano na ilustracji, po czym lekko wepchnij lewą stronę na miejsce. Rozlegnie się lekki trzask.

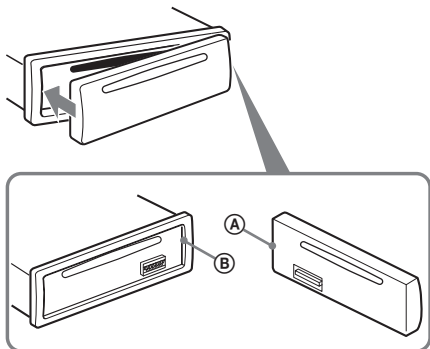

Uwaga

Nie kłaść niczego po wewnętrznej stronie panelu czołowego.

Radioodtwarzacz

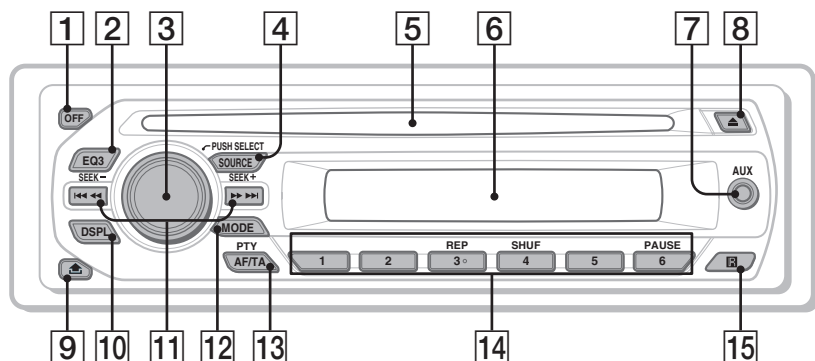

W tym podrozdziale opisano rozmieszczenie elementów radioodtwarzacza i podstawowe funkcje. Szczegóły podano na wskazanych stronach.

1 Przycisk OFF

Służy do wyłączenia zasilania; zatrzymywania urządzenia źródłowego.

2 Przycisk EQ3 (korektora) strona 10

Służy do wybierania krzywej korekty (XPŁOD, VOCAL, EDGE, CRUISE, SPACE, GRAVITY, CUSTOM lub OFF).

3 Pokrętko regulacji głośności / przycisk wyboru strona 10

Służy do regulacji głośności (przy obracaniu); służy do wybierania wariantów (przy naciskaniu).

4 Przycisk SOURCE

Służy do włączania radioodtwarzacza / zmieniania źródła dźwięku (radio / CD / AUX).

5 Szczelina na płytę

Po włożeniu do niej płyty (opisem do góry) rozpoczyna się odtwarzanie.

6 Wyświetlacz

7 Gniazdo wejścia AUX strona 11

Służy do podłączania przenośnego urządzenia audio.

8 Przycisk ▲

Służy do wyjmowania płyty.

- 9 Przcisk  (zdejmowania panelu czołowego)** strona 4
- 10 Przcisk DSPL (zmiany trybu wyświetlania) / SCRL (przesuwania) (tylko CDX-GT225C / GT222 / GT220)** strona 8
Zmienia wyświetlaną zawartość (po naciśnięciu); powoduje przewinięcie wyświetlanej informacji (po przytrzymaniu).
Przcisk DSPL (zmiany trybu wyświetlania) (CDX-GT121) strona 8
Służy do zmieniania wyświetlanej zawartości.
- 11 Przciski SEEK -/+**
CD:
Pomijanie utworów (po naciśnięciu); ciągle pomijanie utworów (po naciśnięciu i następującym w ciągu sekundy kolejnym naciśnięciu i przytrzymaniu); przechodzenie w przód i w tył utworu (po przytrzymaniu)
Radio:
Automatyczne nastawianie stacji radiowych (po naciśnięciu); ręczne wyszukiwanie stacji (po przytrzymaniu)
- 12 Przcisk MODE** strona 8
Służy do wybierania zakresu fal (UKF / SR / DL).
- 13 Przcisk AF (częstotliwości zastępczych) / TA (komunikatów o ruchu drogowym) / PTY (typu programu)** strona 10
Służy do wybierania ustawień AF i TA w systemie RDS (po naciśnięciu); służy do wybierania typu programu (PTY) (po przytrzymaniu).
- 14 Przciski numeryczne**
CD:
1 / 2): ALBM -/+ (podczas odtwarzania utworu MP3 / WMA)
(CDX-GT225C / GT222 / GT220)
Pomijanie albumu (po naciśnięciu); ciągle pomijanie albumów (po przytrzymaniu).
3): REP strona 8
4): SHUF strona 8
6): PAUSE
Włącza pauzę w odtwarzaniu. Aby wyłączyć pauzę, należy ponownie nacisnąć przycisk.
Radio:
Nastawianie zaprogramowanych stacji radiowych (po naciśnięciu); programowanie stacji (po przytrzymaniu)
- 15 Odbiornik sygnałów z pilota-karty (tylko CDX-GT225C / GT222 / GT220)**

Zawartość wyświetlacza

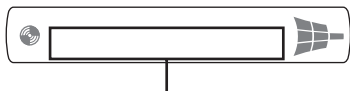

Numer utworu / Czas odtwarzania, Nazwa płyty / wykonawcy, Numer albumu*¹, Nazwa albumu, Nazwa utworu, Informacje tekstowe*², Zegar

*1 Numer albumu jest wyświetlany tylko po zmianie albumu.

(tylko CDX-GT225C / GT222 / GT220)

*2 Podczas odtwarzania pliku MP3 wyświetlany jest znacznik ID3, a podczas odtwarzania pliku WMA wyświetlany jest znacznik WMA (tylko CDX-GT225C / GT222 / GT220)

Aby zmieniać wyświetlane informacje, naciskaj przycisk (DSPL).

Wskazówka

Wyświetlane informacje zależą od rodzaju płyty i formatu nagrania. Szczegółowe informacje o plikach MP3/WMA podano na stronie 14.

(tylko CDX-GT225C / GT222 / GT220)

Odtwarzanie wielokrotne i w przypadkowej kolejności

1 Podczas odtwarzania naciskaj przycisk (3) (REP) lub (4) (SHUF), aż na wyświetlaczu pojawi się żądane ustawienie.

Wybierz	Aby odtwarzać
↶ TRACK	utwór w trybie z powtarzaniem
↶ ALBUM*	zawartość albumu w trybie z powtarzaniem
SHUF ALBUM*	zawartość albumu w przypadkowej kolejności
SHUF DISC	zawartość płyty w przypadkowej kolejności

* Podczas odtwarzania utworu MP3 / WMA (tylko CDX-GT225C / GT222 / GT220)

Aby przywrócić normalny tryb odtwarzania, wybierz ustawienie „↶ OFF” albo „SHUF OFF”.

Programowanie i nastawianie stacji

Ostrzeżenie

Aby uniknąć wypadku, do nastawiania stacji podczas jazdy należy używać funkcji automatycznego programowania stacji radiowych (BTM).

Programowanie automatyczne — BTM

1 Naciskaj przycisk (SOURCE), aż pojawi się napis „TUNER”.

Aby zmienić zakres fal, naciskaj przycisk (MODE). Do wyboru są zakresy FM1 (UKF1), FM2, FM3, MW (SR) i LW (DL).

2 Wciśnij i przytrzymaj przycisk wyboru. Pojawi się ekran ustawień.

3 Naciskaj przycisk wyboru, aż pojawi się napis „BTM”.

4 Naciśnij przycisk (SEEK) +.

Urządzenie przypisze stacje do przycisków numerycznych, porządkując je według częstotliwości.

Po zaprogramowaniu stacji rozlega się sygnał.

Programowanie ręczne

1 Podczas odbioru stacji, którą chcesz zaprogramować, wciśnij i trzymaj żądany przycisk numeryczny (1 do 6) dotąd, aż pojawi się wskaźnik „MEMORY”.

Uwaga

Jeśli spróbujesz przypisać do tego samego przycisku numerycznego inną stację, poprzednio przypisana stacja zostanie skasowana.

Wskazówka

W przypadku programowania stacji RDS w pamięci umieszczane jest także ustawienie AF/TA (strona 9).

Nastawianie zaprogramowanych stacji

1 Wybierz zakres fal, a następnie naciśnij żądany przycisk numeryczny (1 do 6).

Automatyczne nastawianie stacji

1 Wybierz zakres fal, a następnie naciśnij przycisk (SEEK) -/+ , aby wyszukać stację.

Wyszukiwanie zostanie przerwane po odebraniu stacji. Powtarzaj wyszukiwanie aż do nastawienia żądanej stacji.

Wskazówka

Jeśli znasz częstotliwość stacji, którą chcesz nastawić, przytrzymaj wciśnięty przycisk (SEEK) $-/+$, aby z grubsza nastawić częstotliwość, po czym naciśnij przycisk (SEEK) $-/+$, aby precyzyjnie nastawić częstotliwość (strojenie ręczne).

RDS

Informacja o systemie

Stacje UKF z systemem danych radiowych (RDS) nadają obok zwykłego programu radiowego także niesłyszalne informacje cyfrowe.

Zawartość wyświetlacza

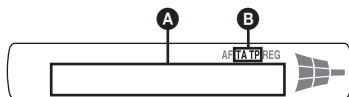

A Częstotliwość*¹ (nazwa stacji), numer pamięci, zegar, dane RDS

B TA/TP*²

1 Podczas odbioru stacji RDS, na lewo od wskazania częstotliwości widać wskaźnik „”.

*2 Podczas komunikatu o ruchu drogowym miga wskaźnik „TA”. Wskaźnik „TP” pali się po odebraniu odpowiedniej stacji.

Aby zmieniać informacje wyświetlane w polu **A**, naciśnij przycisk (DSPL).

Usługi RDS

Radioodtwarzacz automatycznie zapewnia następujące usługi RDS:

AF (częstotliwości zastępcze)

Pozwala na wybór tego nadajnika w sieci, który zapewnia najsilniejszy sygnał. Dzięki tej funkcji można słuchać jednej stacji przy podróżach na długie dystanse, bez konieczności ręcznego zmieniania częstotliwości.

TA (komunikaty o ruchu drogowym) / TP (programy o ruchu drogowym)

Umożliwia odbiór informacji o bieżącej sytuacji na drogach / audycji dla kierowców. Odebrany komunikat / program przerywa odtwarzanie bieżącego źródła dźwięku.

PTY (typy programu)

Wyświetla typ aktualnie odbieranego programu i umożliwia wyszukanie programu określonego typu.

CT (czas zegarowy)

Umożliwia nastawianie zegara na podstawie danych CT z sygnału RDS.

Uwagi

- Zestaw dostępnych funkcji RDS zależy od kraju i regionu.
- System RDS może nie działać właściwie, jeśli sygnał stacji jest słaby albo jeśli nastawiona stacja nie nadaje danych RDS.

Wybieranie ustawień AF i TA

1 Naciśnij przycisk (AF/TA), aż pojawi się żądane ustawienie.

Wybierz ustawienie	Aby
AF-ON	włączyć funkcję AF i wyłączyć funkcję TA
TA-ON	włączyć funkcję TA i wyłączyć funkcję AF
AF, TA-ON	włączyć funkcje AF i TA
AF, TA-OFF	wyłączyć funkcje AF i TA

Programowanie stacji RDS z ustawieniami AF i TA

Stacje RDS programuje się razem z ustawieniami funkcji AF/TA. W przypadku użycia funkcji BTM, programowane są tylko stacje RDS i otrzymują one identyczne ustawienia funkcji AF/TA.

Programując stacje ręcznie, można programować zarówno stacje RDS, jak i pozostałe, i wybierać indywidualne ustawienia AF i TA dla poszczególnych stacji.

1 Wybierz ustawienia funkcji AF/TA, po czym zaprogramuj stację przy użyciu funkcji BTM lub ręcznie.

Odbieranie komunikatów o zagrożeniu

Jeśli jest włączona funkcja AF albo TA i rozpocznie się nadawanie komunikatu o zagrożeniu, to urządzenie automatycznie przerwie odtwarzanie i przełączy się na ten komunikat.

Wskazówka

Jeżeli w czasie odbioru komunikatu o ruchu drogowym zostanie zmieniona głośność, wybrany poziom głośności zostanie umieszczony w pamięci radioodtwarzacza i będzie automatycznie przywracany przy kolejnych komunikatach.

Słuchanie programu dla jednego regionu — REG

Kiedy jest włączona funkcja AF: fabryczne ustawienie ogranicza zasięg odbiór do określonego regionu. Dzięki temu nie włączy się inna stacja regionalna o silniejszym sygnale.

Po opuszczeniu obszaru nadawania stacji regionalnej należy wybrać ustawienie „REG-OFF” (strona 11).

Uwaga

Ta funkcja nie działa w Wielkiej Brytanii i w niektórych innych państwach.

Funkcja łączy lokalnego (dotyczy tylko Wielkiej Brytanii)

Funkcja łączy lokalnego pozwala na wybieranie innych stacji lokalnych nadających na danym obszarze, nawet jeśli nie są one przypisane do przycisków numerycznych.

1 Podczas odbioru stacji UKF naciśnij przycisk numeryczny (1) do (6), do którego jest przypisana lokalna stacja.

- 2 W ciągu pięciu sekund ponownie naciśnij przycisk numeryczny lokalnej stacji. Powtarzaj te czynności aż do odebrania żądanej stacji lokalnej.

Wybieranie typu programu (PTY)

- 1 Podczas słuchania stacji UKF przytrzymaj wciśnięty przycisk **(AF/TA)** (PTY).



Jeśli stacja nadaje dane PTY, pojawi się nazwa typu obecnego programu.

- 2 Naciskaj przycisk **(AF/TA)** (PTY), aż pojawi się żądany typ programu.
- 3 Naciśnij przycisk **(SEEK)** -/+.
Urządzenie rozpocznie wyszukiwanie stacji, która nadaje program wybranego typu.

Typy programów

NEWS (Wiadomości), **AFFAIRS** (Aktualności), **INFO** (Informacje), **SPORT** (Sport), **EDUCATE** (Edukacja), **DRAMA** (Słuchowisko), **CULTURE** (Kultura), **SCIENCE** (Nauka), **VARIED** (Różne), **POP M** (Muzyka pop), **ROCK M** (Muzyka rockowa), **EASY M** (Muzyka łatwa w odbiorze), **LIGHT M** (Lekka muzyka klasyczna), **CLASSICS** (Muzyka klasyczna), **OTHER M** (Inne rodzaje muzyki), **WEATHER** (Pogoda), **FINANCE** (Finanse), **CHILDREN** (Programy dla dzieci) **SOCIAL A** (Programy społeczne), **RELIGION** (Religia), **PHONE IN** (Audycje na telefon), **TRAVEL** (Podróże), **LEISURE** (Czas wolny), **JAZZ** (Muzyka jazzowa), **COUNTRY** (Muzyka country), **NATION M** (Muzyka ludowa), **OLDIES** (Złote przeboje), **FOLK M** (Muzyka folk), **DOCUMENT** (Audycje dokumentalne)

Uwaga

Funkcji tej nie można używać w pewnych krajach, w których nie są dostępne dane PTY.

Wybieranie ustawienia CT

- 1 Wybierz ustawienie „CT-ON” (strona 11).

Uwagi

- Funkcja CT może nie działać pomimo odbierania stacji RDS.
- Między godziną nastawioną przez funkcję CT a rzeczywistą godziną może występować niewielka różnica.

Inne funkcje

Zmienianie ustawień dźwięku

Regulacja parametrów dźwięku — BAL / FAD / SUB

Można wyregulować balans, proporcje przód-tył i głośność w głośniku basowym.

- 1 Naciskając przycisk wyboru, wyświetli wskazanie „BAL” (balans), „FAD” (przód-tył) lub „SUB” (głośnik basowy).

Parametry zmieniają się następująco:

LOW*1 → **MID***1 → **HI***1 → **BAL** (lewo-prawo) → **FAD** (proporcje przód-tył) → **SUB** (głośność w głośniku basowym)*2 → **AUX***3

*1 Kiedy jest włączona funkcja EQ3 (strona 10)

*2 Kiedy wyjście dźwięku pracuje w trybie „SUB” (strona 11).

Przy minimalnym ustawieniu widać wskazanie „ATT”.
Do wyboru jest 21 ustawień.

*3 Kiedy jest udostępnione źródło AUX (strona 11).

- 2 Obracając pokrętko regulacji głośności, zmień ustawienie wybranego parametru.

Po 3 sekundach wybieranie ustawień jest zakończone, a wyświetlacz powraca do normalnego trybu odtwarzania / odbioru.

Regulowanie korektora — EQ3

Po wybraniu trybu korekty „CUSTOM” można wybrać i zaprogramować własne ustawienia korektora.

- 1 Wybierz źródło dźwięku, po czym naciskaj przycisk **(EQ3)**, aby wybrać tryb korekty „CUSTOM”.
- 2 Naciskaj przycisk wyboru, aż pojawi się napis „LOW” (tony niskie), „MID” (tony średnie) lub „HI” (tony wysokie).
- 3 Obracając pokrętko regulacji głośności, nastaw żądany poziom dźwięku.
Poziom dźwięku można regulować z dokładnością do 1 dB od -10 dB do +10 dB.

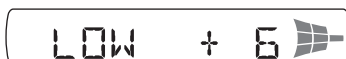

Powtarzając czynności 2 i 3, wyreguluj krzywą korekty.

W celu przywrócenia fabrycznie zaprogramowanej krzywej korekty, przed zakończeniem wybierania ustawień naciśnij na dwie sekundy przycisk wyboru.

Po 3 sekundach wybieranie ustawień jest zakończone, a wyświetlacz powraca do normalnego trybu odtwarzania / odbioru.

Wskazówka

Ustawienia korektora można także zmieniać w innych trybach korekty.

Zmianie ustawień radioodtworacza — SET

- 1 Wciśnij i przytrzymaj przycisk wyboru.**
Pojawi się ekran ustawień.
- 2 Naciskaj przycisk wyboru dotąd, aż pojawi się żądany parametr.**
- 3 Obracając pokrętkę regulacji głośności, wybierz żądane ustawienie (na przykład „ON” albo „OFF”).**
- 4 Wciśnij i przytrzymaj przycisk wyboru.**
Wybieranie ustawień jest zakończone, a wyświetlacz powraca do normalnego trybu odtwarzania / odbioru.

Uwaga

Wyświetlane parametry zależą od źródła dźwięku i wybranych ustawień.

Można zmienić ustawienia następujących parametrów (szczegóły podano na wskazanych stronach).

Symbol „●” oznacza ustawienie domyślne.

CLOCK-ADJ (nastawianie zegara) (strona 4)

CT (czas zegarowy)

Można wybrać ustawienie „CT-ON” lub „CT-OFF” (●) (strona 9, 10).

BEEP (sygnalizacja dźwiękowa)

Można wybrać ustawienie „BEEP-ON” (●) lub „BEEP-OFF”.

AUX-A*¹ (źródło AUX)

Włączanie („AUX-A-ON” (●)) lub wyłączenie („AUX-A-OFF”) wyświetlania źródła AUX (strona 11).

A.OFF (Automatyczne wyłączenie)

Automatyczne, całkowite wyłączenie radioodtworacza po upływie zadanego czasu od jego wyłączenia:

- „A.OFF-NO” (●), „A.OFF-30S” (sekund), „A.OFF-30M” (minut) lub „A.OFF-60M” (minut).

SUB/REAR*¹

Przełączanie funkcji wyjścia dźwięku.

- „SUB-OUT” (●): reprodukcja na głośnik basowy
- „REAR-OUT”: reprodukcja na wzmacniacz mocy

DEMO (tryb pokazu)

Włączanie („DEMO-ON” (●)) lub wyłączenie („DEMO-OFF”) trybu pokazu.

DIM (jasność wyświetlacza) (tylko CDX-GT222 / GT220 / GT121)

Zmiana jasność wyświetlacza.

- „DIM-ON”: jasność wyświetlacza jest zmniejszona.
- „DIM-OFF” (●): wyświetlacz ma normalną jasność.

ILM (podświetlenie) (tylko CDX-GT225C)

Zmianianie koloru podświetlenia: „ILM-1” (●) lub „ILM-2”.

M.DSPL (Motion Display)

- „M.DSPL-ON” (●): wyświetlanie ruchomych wzorów.
- „M.DSPL-OFF”: wyłączenie funkcji Motion Display.

A.SCRL (automatyczne przesuwanie się napisów)

Automatyczne przesuwanie się po ekranie długich napisów w momencie zmiany płyty / albumu / utworu.

- „A.SCRL-ON” (●): przesuwanie napisów
- „A.SCRL-OFF”: napisy nie przesuwają się

LOCAL (tryb wyszukiwania lokalnego)

- „LOCAL-ON”: nastawianie tylko stacji o silniejszych sygnałach.
- „LOCAL-OFF” (●): normalny odbiór.

MONO*² (tryb monofoniczny)

W celu poprawy jakości odbioru w paśmie UKF można wybrać tryb monofoniczny.

- „MONO-ON”: odbiór audycji stereofonicznych w wersji monofonicznej.
- „MONO-OFF” (●): odbiór audycji stereofonicznych w wersji stereofonicznej.

REG*² (odbior stacji regionalnej)

Można wybrać ustawienie „REG-ON” (●) lub „REG-OFF” (strona 9).

LPF*³ (filtr dolnoprzepustowy)

Wybieranie częstotliwości odcięcia „LPF OFF” (●), „LPF125Hz” lub „LPF 78Hz”.

LOUD (kontur)

Ta funkcja umożliwi uzyskać wyraźnego dźwięku przy małej głośności.

- „LOUD-ON”: wzmacnianie tonów niskich i wysokich.
- „LOUD-OFF” (●): bez wzmacniania tonów niskich i wysokich.

BTM (strona 8)

*1 Kiedy urządzenie jest wyłączone.

*2 Kiedy odbierana jest stacja UKF.

*3 Kiedy wybrane jest wyjście dźwięku „SUB”.

Posługiwanie się oferowanymi oddzielnie urządzeniami

Dodatkowe urządzenie audio

Gniazdo wejścia AUX (mini jack stereo) umożliwia podłączenie oferowanego oddzielnie przenośnego urządzenia audio. Później można wybrać odpowiednie źródło i słuchać dźwięku z podłączonego urządzenia przez głośniki samochodu. Istnieje możliwość skompensowania różnicy poziomu dźwięku między radioodtworaczem a podłączonym urządzeniem.

Podłączanie przenośnego urządzenia

- 1 Wyłącz urządzenie przenośne.
- 2 Zmniejsz głośność w radioodtworaczu.
- 3 Podłącz urządzenie do radioodtworacza.

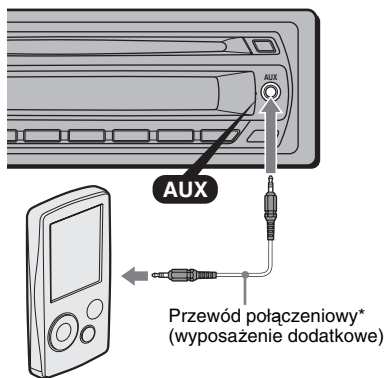

* Użyj przewodu z prostym wtykiem.

Korygowanie poziomu głośności

Przed rozpoczęciem odtwarzania należy skorygować głośność w każdym z podłączanych urządzeń.

- 1 Zmniejsz głośność w radioodtwarzaczu.
- 2 Naciskaj przycisk (SOURCE), aż pojawi się wskazanie „AUX”.
Pojawi się napis „FRONT IN”.
- 3 Włącz odtwarzanie w przenośnym urządzeniu audio i nastaw w nim umiarkowany poziom głośności.
- 4 Nastaw w radioodtwarzaczu normalny poziom głośności.
- 5 Naciskaj przycisk wyboru, aż pojawi się napis „AUX”, po czym wyreguluj poziom głośności (-8 dB do +18 dB) pokrętką regulacji głośności.

Pilot-karta RM-X114 (do CDX-GT225C / GT222 / GT220)

Odpowiednie przyciski na pilocie-karcie pełnią te same funkcje, co przyciski na radioodtwarzaczu.

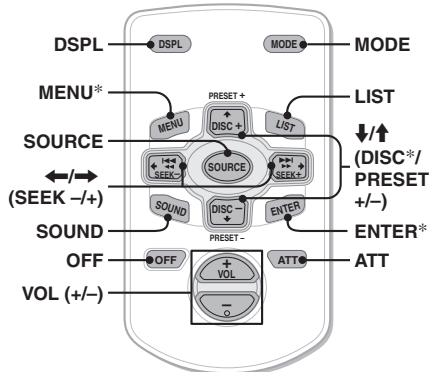

Pilot-karta zawiera wymienione poniżej przyciski, które nie występują lub działają inaczej niż na radioodtwarzaczu.

- **Przycisk DSPL (zmiany trybu wyświetlania)**
Służy do zmieniania wyświetlanej zawartości.
- **Przyciski ←/→ (SEEK -/+)**
Służą do sterowania radiem / odtwarzaczem CD tak jak przycisk (SEEK) -/+ na radioodtwarzaczu.
- **Przycisk SOUND**
Działa tak jak przycisk wyboru na radioodtwarzaczu.
- **Przycisk LIST**
Służy do wybierania typu audycji (PTY) w systemie RDS.
- **Przyciski ↑/↓ (DISC*/PRESET +/-)**
Służą do sterowania odtwarzaczem CD tak jak przyciski (1)/(2) (ALBM -/+) na radioodtwarzaczu.
- **Przycisk ATT (wyciszania)**
Służy do wyciszenia dźwięku. Ponowne naciśnięcie wyłącza wyciszenie.

* Bez funkcji w tym urządzeniu.

Uwaga

Jeśli radioodtwarzacz zostanie wyłączony i zniknie zawartość wyświetlacza, to sterowanie za pomocą pilota-karty nie jest możliwe dopóty, dopóki nie zostanie naciśnięty przycisk (SOURCE) na radioodtwarzaczu albo radioodtwarzacz nie zostanie włączony przez włożenie płyty.

Pilot-joystick RM-X4S (tylko CDX-GT225C)

Naklejanie etykiety

Najpierw należy nakleić właściwą etykietę, która zależy od miejsca montażu pilota.

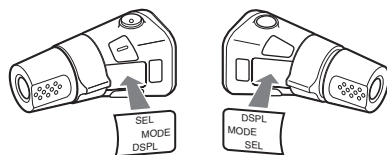

Rozmieszczenie elementów

Odpowiednie przyciski na pilocie-joystyku pełnią te same funkcje, co przyciski na radioodtwarzaczu.

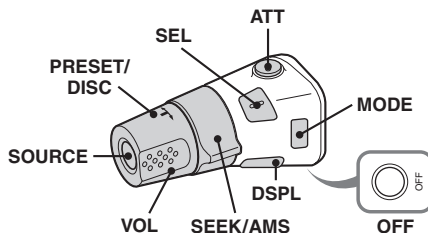

Pilot-joystick zawiera następujące pokręta, których używa się inaczej niż elementów na radioodtwarzaczu:

• **Pokrętko PRESET/DISC***

Działa tak jak przyciski ①/② (ALBM -/+) na radioodtwarzaczu (należy je wcisnąć i obracać).

• **Regulator VOL**

Działa tak jak pokrętko regulacji głośności na radioodtwarzaczu (należy obracać regulator).

• **Pokrętko SEEK/AMS**

Działa jak przycisk (SEEK) -/+ na radioodtwarzaczu (należy je obracać lub wcisnąć i obracać).

• **Przycisk ATT**

Umożliwia wyciszenie dźwięku. Ponowne naciśnięcie przywraca dźwięk.

• **Przycisk DSPL**

Służy do zmieniania wyświetlanej zawartości.

* Bez funkcji w tym urządzeniu.

Zmianianie kierunku pracy

Kierunek pracy jest fabrycznie nastawiony w pokazany niżej sposób.

Zwiększanie

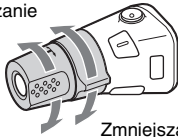

Zmniejszanie

Jeśli pilot-joystick będzie zamontowany na prawo od kolumny kierownicy, można odwrócić kierunek pracy.

- 1 Przytrzymując wciśnięty regulator VOL, naciśnij i przytrzymaj przycisk (SEL).

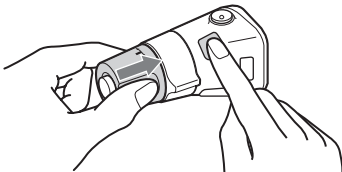

Informacje dodatkowe

Zalecenia eksploatacyjne

- Jeśli samochód stał zaparkowany i bezpośrednio świeciło na niego słońce, przed użyciem urządzenia należy pozwolić mu ostygnąć.
- Podczas pracy urządzenia automatycznie będzie się wysuwała antena sterowana silownikiem.

Skraplanie pary wodnej

W deszczowy dzień i w miejscach bardzo wilgotnych na soczewkach i na wyświetlaczu urządzenia może się skroplić para wodna. W takim przypadku urządzenie nie będzie działać właściwie. Należy wtedy wyjąć płytę i odczekać mniej więcej godzinę na odparowanie wilgoci.

Aby zachować wysoką jakość dźwięku

Uważać, aby nie zachłapać urządzenia i płyt sokami ani innymi napojami.

Uwagi o płytach

- Aby utrzymać płytę w czystości, nie dotykać jej powierzchni. Chwytać płytę za krawędzie.
- Nieużywane płyty przechowywać w pudełkach albo w magazynkach na płyty.
- Nie narażać płyt na wysoką temperaturę. Unikać zostawiania ich na desce rozdzielczej lub tylnej półce zaparkowanego samochodu.
- Nie używać płyt pokrytych lepkimi napisami lub osadami; nie naklejać etykiet na takie płyty. Taka płyta może się przestać obracać, co spowoduje awarię urządzenia lub zniszczenie płyty.



- Nie używać płyt z naklejonymi etykietkami albo naklejkami.
Użycie takich płyt grozi następującymi problemami:
 - trudnościami z wyjęciem płyty (ze względu na odklejenie się etykiety albo naklejki i zablokowanie mechanizmu wysuwającego),
 - brakiem możliwości właściwego odczytu danych o dźwięku (na przykład przerwami w dźwięku lub jego brakiem) ze względu na skurczenie się etykiety albo naklejki i w konsekwencji deformację płyty.
- W urządzeniu nie można odtwarzać płyt o specjalnych kształtach (serca, kwadratu, gwiazdy itp.). Próba odtworzenia takiej płyty grozi uszkodzeniem urządzenia.
- Nie można odtwarzać płyt CD o średnicy 8 cm.

- Przed odtwarzaniem należy wyczyścić płytę dostępną w handlu ściereczką do czyszczenia. Wycierać płytę od środka na zewnątrz. Nie używać rozpuszczalników, takich jak benzyna czy rozcieńczalnik, dostępnych w handlu środków czyszczących ani antystatycznego aerozolu przeznaczonego do płyt analogowych.



Uwagi o płytach CD-R / CD-RW

- W urządzeniu nie można odtwarzać pewnych płyt CD-R / CD-RW (zależy to od sprzętu użytego do nagrywania i od stanu płyty).
- Nie można odtwarzać płyty CD-R / CD-RW, która nie została sfinalizowana.

Tylko CDX-GT225C / GT222 / GT220

- Radioodtwarzacz jest zgodny z formatem ISO 9660 (poziom 1 lub poziomy 2) albo Joliet lub Romeo w formacie expansion oraz nagraniami wielosejsyjnymi.
- Obowiązują następujące wartości maksymalne:
 - foldery (albumy): 150 (łącznie z folderem głównym i pustymi folderami);
 - pliki (utwory) i foldery na płycie: 300 (jeśli nazwa folderu / pliku składa się z wielu znaków, liczba ta może być mniejsza od 300);
 - maksymalna liczba wyświetlanych znaków w nazwie folderu / pliku wynosi 32 (Joliet) lub 64 (Romeo).
- Podczas odtwarzania płyty nagranej w trybie Multi Session rozpoznawany i odtwarzany jest tylko format pierwszego utworu w pierwszej sesji (wszystkie inne formaty są pomijane). Priorytety formatów są następujące: CD-DA, ATRAC CD i MP3/WMA.
 - Jeśli pierwszy utwór w pierwszej sesji zawiera dane CD-DA, odtwarzane są wyłącznie dane CD DA z pierwszej sesji.
 - Jeśli pierwszy utwór w pierwszej sesji nie zawiera danych CD-DA, odtwarzana jest sesja ATRAC CD lub MP3/WMA. Jeżeli płyta nie zawiera danych w żadnym z tych formatów, pojawi się komunikat „NO MUSIC”.

Płyty muzyczne kodowane w celu ochrony praw autorskich

Urządzenie jest przystosowane do odtwarzania płyt zgodnych ze standardem płyty kompaktowej (CD). W ostatnim czasie niektórzy producenci nagrań wprowadzili na rynek płyty muzyczne kodowane w celu ochrony praw autorskich. Zwracamy uwagę, że zdarzają się wśród nich płyty niezgodne ze standardem CD. Odtworzenie takich płyt w urządzeniu może się okazać niemożliwe.

Uwaga o płytach DualDisc

DualDisc to płyta dwustronna, której jedna strona zawiera nagranie DVD, a druga strona nagranie cyfrowego dźwięku. Zwracamy uwagę, że nie gwarantuje się odtwarzania „dźwiękowej” strony płyty DualDisc, ponieważ strona ta jest niezgodna ze standardem płyty kompaktowej (CD).

Kolejność odtwarzania plików MP3 / WMA (tylko CDX-GT225C / GT222 / GT220)

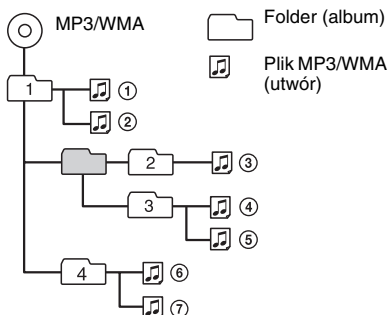

Informacja o plikach MP3 (tylko CDX-GT225C / GT222 / GT220)

- MP3 (MPEG-1 Audio Layer-3) jest znormalizowana technologia i formatem służącym do kompresji dźwięku. Dane dźwiękowe CD ulegają zmniejszeniu do mniej więcej 1/10 początkowej wielkości.
- Znaczniki ID3 w wersji 1.0, 1.1, 2.2, 2.3 i 2.4 dotyczą tylko plików MP3. Maksymalna liczba wyświetlanych znaków znacznika ID3 wynosi 15/30 (1.0 i 1.1) albo 63/126 (2.2, 2.3 i 2.4).
- Przy nadawaniu nazw plikom MP3 należy pamiętać o dodawaniu rozszerzenia „.mp3”.
- Przy odtwarzaniu pliku MP3 zapisanego w trybie VBR (zmiennej przepływności) lub podczas przewijania do przodu / do tyłu może się pojawiać nieprecyzyjny czas odtwarzania.

Uwaga

Przy odtwarzaniu plików MP3 o wysokiej przepływności, takiej jak 320 kb/s, mogą występować przerwy w dźwięku.

Informacja o plikach WMA (tylko CDX-GT225C / GT222 / GT220)

- WMA (Windows Media Audio) jest standardem kompresji plików muzycznych. Dane dźwiękowe CD ulegają zmniejszeniu do mniej więcej 1/22* początkowej wielkości.
- Znacznik WMA składa się z 63 znaków.
- Przy nadawaniu nazw plikom WMA należy pamiętać o dodawaniu rozszerzenia „.wma”.
- Przy odtwarzaniu pliku WMA zapisanego w trybie VBR (zmiennej przepływności) lub podczas przewijania do przodu / do tyłu może się pojawiać nieprecyzyjny czas odtwarzania.

* tylko przy 64 kb/s

Uwaga

Nie można odtwarzać następujących plików WMA:

- poddanych bezstratnej kompresji,
- objętych ochroną przed kopiowaniem.

W przypadkach pytań lub problemów związanych z urządzeniem, a nie omówionych w tej instrukcji, prosimy o skontaktowanie się z najbliższym autoryzowanym sklepem Sony.

Konserwacja

Wymiana baterii litowej w pilocie-karcie

W normalnych warunkach bateria wystarcza na mniej więcej rok. (Trwałość baterii może się okazać mniejsza w zależności od warunków pracy.) Kiedy bateria jest bliska wyładowania, zmniejsza się zasięg pilota-karty. Należy wtedy wymienić baterię na nową baterię litową CR2025. Użycie innej baterii grozi powstaniem pożaru lub wybuchem.

RM-X114 (do CDX-GT225C / GT222 / GT220)

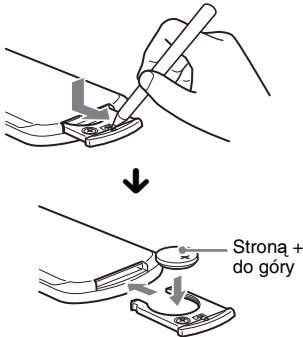

Uwagi o baterii litowej

- Przechowywać baterię litową w miejscu niedostępnym dla dzieci. W razie pošknięcia baterii bezzwłocznie porozumieć się z lekarzem.
- Dla zapewnienia dobrego styku wytrzeć baterię suchą ściereczką.
- Instalując baterię, zwracać uwagę na właściwe ułożenie biegunów.
- Nie chwycić baterii metalowymi szczypcami, gdyż grozi to zwarcie.

OSTRZEŻENIE

Niewłaściwie użytkowana bateria może wybuchnąć. Nie ładować, nie rozbierać ani nie palić baterii.

Wymiana bezpiecznika

Wymieniając bezpiecznik, należy użyć zamiennika o prądzie znamionowym identycznym z prądem podanym na poprzednim bezpieczniku. Jeśli bezpiecznik przepalił się, należy go wymienić po sprawdzeniu podłączenia

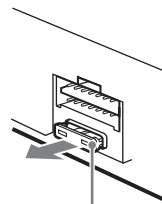

Bezpiecznik (10 A)

zasilania. Jeśli nowo wymieniony bezpiecznik również się przepalił, może to oznaczać wewnętrzne uszkodzenie. W takim przypadku należy się porozumieć z najbliższą autoryzowaną stacją serwisową Sony.

Czyszczenie złączy

Urządzenie może nie działać właściwie, jeśli nie są czyste złącza między nim a panelem czołowym. Aby temu zapobiec, zdejmij panel czołowy (strona 4) i wyczyść złącza bawełnianą watką zanurzoną w spirytusie. Nie naciskaj złączy za mocno, gdyż grozi to ich uszkodzeniem.

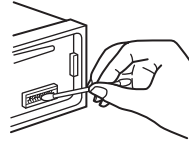

Radiodtwarzacz

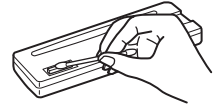

Tył panelu czołowego

Uwagi

- Dla bezpieczeństwa, przed czyszczeniem złączy wyłącz zasilanie i wyjmij kluczyk ze stacyjki.
- Nigdy nie należy dotykać złączy bezpośrednio palcami ani żadnymi metalowymi przedmiotami.

Wymywanie urządzenia

1 Zdejmij kołnierz ochronny.

- 1 Zdejmij panel czołowy (strona 4).
- 2 Zaczep kluczyki odblokowujące o kołnierz ochronny.

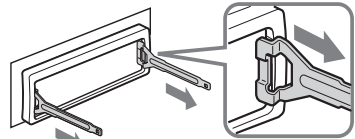

Właściwie ustaw kluczyki, jak na ilustracji.

- 3 Pociągnij za oba kluczyki, aby zdjąć kołnierz ochronny.

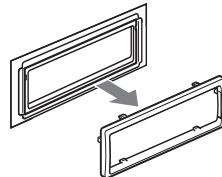

2 Wymontuj urządzenie.

- 1 Wsuń oba kluczyki odblokowujące aż do ich zablokowania.

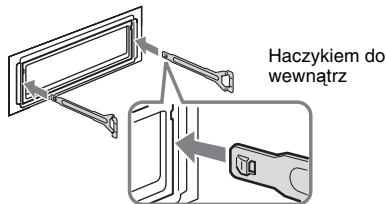

- 2 Pociągnij za oba kluczyki, aby obluźnić urządzenie.

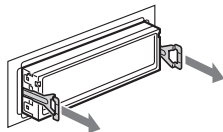

- 3 Wsuń urządzenie z kieszeni montażowej.

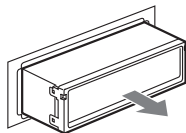

Dane techniczne

Sekcja odtwarzacza CD

Odstęp sygnału od szumu: 120 dB

Pasma przenoszenia: 10 – 20 000 Hz

Kołysanie i drżenie: Poniżej dającego się zmierzyć poziomu

Sekcja tunera

UKF (FM)

Zakres częstotliwości: 87,5 – 108,0 MHz

Gniazdo anteny: Gniazdo anteny zewnętrznej

Częstotliwość pośrednia: 10,7 MHz / 450 kHz

Czułość użyteczna: 9 dBf

Selektywność: 75 dB przy 400 kHz

Odstęp sygnału od szumu: 67 dB (stereo), 69 dB (mono)

Zniekształcenia harmoniczne przy 1 kHz:

0,5 % (stereo), 0,3 % (mono)

Separacja: 35 dB przy 1 kHz

Pasma przenoszenia: 30 – 15 000 Hz

ŚR/DŁ (MW/LW)

Zakres częstotliwości:

ŚR (MW): 531 – 1 602 kHz

DŁ (LW): 153 – 279 kHz

Gniazdo anteny:

Gniazdo anteny zewnętrznej

Częstotliwość pośrednia: 10,7 MHz / 450 kHz

Czułość: ŚR (MW): 30 µV, DŁ (LW): 40 µV

Sekcja wzmacniacza mocy

Wyjścia: Wyjścia głośnikowe (połączenia trwałe)

Impedancja głośników: 4 – 8 omów

Maksymalna moc wyjściowa:

45 W × 4 (przy 4 omach)

Dane ogólne

Wyjścia:

Wyjście audio (przełączane: tył / głośnik basowy)

Złącze sterowania przekaźnikiem silownika antenowego

Złącze sterowania wzmacniaczem mocy

Wejścia:

Złącze sterowania wyciszaniem dźwięku przy telefonowaniu

Gniazdo antenowe

Gniazdo wejścia AUX (mini jack stereo)

Złącze wejściowe pilota (tylko CDX-GT225C)

Regulacja brzmienia:

Tony niskie: ±10 dB przy 60 Hz (XPLOD)

Tony średnie: ±10 dB przy 1 kHz (XPLOD)

Tony wysokie: ±10 dB przy 10 kHz (XPLOD)

Kontur:

+4 dB przy 100 Hz

+2 dB przy 10 kHz

Zasilanie: Napięcie stałe 12 V z akumulatora

samochodowego (biegun ujemny na masie)

Wymiary: Około 178 × 50 × 179 mm (szer. × wys. × gł.)

Wymiary montażowe: Około 182 × 53 × 162 mm

(szer. × wys. × gł.)

Waga: Około 1,2 kg

Dostarczane wyposażenie:

Elementy do instalacji i podłączenia (1 zestaw)

Wyposażenie dodatkowe:

Do CDX-GT225C / GT222 / GT220:

pilot-karta RM X114

Do CDX-GT225C:

pilot-joystick RM-X4S

Niektóre z powyższych akcesoriów nie są oferowane we wszystkich krajach. Szczegóły można uzyskać w autoryzowanych sklepach.

Technologia kodowania dźwięku MPEG Layer-3 i patenty wykorzystane na licencji Fraunhofer IIS i Thomson.

Konstrukcja i dane techniczne mogą ulec zmianie.



- Niektóre płytki drukowane nie zawierają środków opóźniających zapłon opartych na halogenkach.
- Obudowy nie zawierają środków opóźniających zapłon opartych na halogenkach.
- Materiały amortyzujące w opakowaniach wykonano z papieru.

Rozwiązywanie problemów

Poniższa lista ułatwi rozwiązanie problemów, jakie mogą wystąpić z urządzeniem.

Przed zapoznaniem się z nią należy sprawdzić połączenia i sposób obsługi.

Ogólne

Brak zasilania urządzenia.

- Sprawdzić połączenia. Jeśli wszystko jest w porządku, sprawdzić bezpiecznik.
- Jeśli urządzenie jest wyłączone i zgaszony jest wyświetlacz, to do sterowania nie można używać pilota*.
→ Włączyć urządzenie.

Antena sterowana siłownikiem nie wysuwa się.

Antena nie jest wyposażona w przekaźnik.

Brak dźwięku.

- Zbyt mała głośność.
- Włączona jest funkcja ATT lub funkcja wyciszania przy telefonowaniu (gdy do przewodu ATT podłączony jest przewód samochodowego zestawu głośnomówiącego).
- W systemie z dwoma głośnikami proponuje przód-tył (FAD) nie są nastawione w położenie pośrednie.

Brak sygnalizacji dźwiękowej.

- Sygnalizacja została wyłączona (strona 11).
- Podłączony jest dodatkowy wzmacniacz mocy, a wbudowany wzmacniacz nie jest używany.

Zawieszanie pamięci uległa skasowaniu.

- Odłączono przewód zasilający lub akumulator.
- Przewód zasilający nie jest podłączony właściwie.

Kasowane są zaprogramowane stacje i właściwa godzina. Przepalił się bezpiecznik. Zmiana położenia kluczyka w stacyjce powoduje zakłócenia.

Przewody nie są właściwie podłączone do złącza zasilania akcesoriów w samochodzie.

Podczas odtwarzania lub odbioru włącza się tryb demonstracyjny.

Jeśli wybrane jest ustawienie „DEMO-ON” i przez 5 sekund nie zostanie wykonana żadna czynność, włączy się tryb demonstracyjny.
→ Wybrać ustawienie „DEMO-OFF” (strona 11).

Wskaźniki znikają z wyświetlacza / nie pojawiają się na wyświetlaczu.

- Wybrane jest ustawienie „DIM-ON” funkcji zmniejszania jasności wyświetlacza (strona 11).
- Wskaźniki znikają po naciśnięciu na pewien czas przycisku **OFF**.
→ Ponownie przytrzymać wciśnięty przycisk **OFF**, aby wyświetlić wskaźniki.
- Złącza są brudne (strona 15).

Nie działa funkcja automatycznego wyłączenia.

Radioodtwarzacz jest włączony. Funkcja automatycznego wyłączania działa po wyłączeniu radioodtwarzacza.
→ Wyłączyć radioodtwarzacz.

Odtwarzanie płyty CD

Nie można włożyć płyty.

- Jest już włożona inna płyta.
- Płyta jest na siłę wkładana spodem do góry albo niewłaściwie.

Nie zaczyna się odtwarzanie.

- Płyta jest brudna lub uszkodzona płyta.
- Próbowano odtworzyć płytę CD-R / CD-RW nieprzeznaczoną do zastosowań audio (strona 14).

Nie można odtwarzać plików MP3/WMA.*

Zawartość płyty nie jest zgodna z formatem i wersją MP3/WMA (strona 14).

Rozpoczęcie odtwarzania plików MP3/WMA trwa dłużej niż innych nagrań.*

- Odtwarzanie następujących płyt rozpoczyna się z opóźnieniem:
 - płyt zawierających skomplikowaną strukturę drzewiastą,
 - płyt nagranych w trybie Multi Session,
 - płyt, do których można dodać dane.

Nie przesuwają się wskazania na wyświetlaczu.

- Jeśli płyta zawiera bardzo dużo znaków, wskazania mogą się nie przesuwać.
- Wyłączona jest funkcja „A.SCRL”.
→ Wybrać ustawienie „A.SCRL-ON” (strona 11).
→ Przytrzymać wciśnięty przycisk **(DSFL)** (SCRL)*.

Przerwy w dźwięku.

- Niewłaściwie wykonana instalacja.
→ Zainstalować urządzenie pod kątem mniejszym niż 45°, mocując je do stabilnej części samochodu.
- Płyta jest brudna lub uszkodzona.

Nie można wyjąć płyty.

Nacisnąć przycisk **▲** (wyjmowania) (strona 6).

Odbiór radia

Nie można odbierać stacji.

Dźwięk nie przebija się przez zakłócenia.

- Podłączyć przewód sterowania siłownikiem antenowym (niebieski) lub przewód zasilania akcesoriów (czerwony) do przewodu zasilającego wzmacniacza antenowego (tylko jeśli w bocznej / tylnej szybie samochodu jest wbudowana antena UKF / SR / DŁ).
- Sprawdzić podłączenie anteny samochodowej.
- Antena automatyczna nie wysuwa się.
→ Sprawdzić podłączenie przewodu sterującego siłownikiem antenowym.
- Sprawdzić częstotliwość.

Nie można nastawiać zaprogramowanych stacji.

- Zaprogramować właściwą częstotliwość.
- Nadawany sygnał jest za słaby.

Nie działa funkcja strojenia automatycznego.

- Niewłaściwie ustawienie trybu wyszukiwania lokalnego.
→ Strojenie jest za często przerywane:
 - Włączyć tryb „LOCAL-ON” (strona 11).
 - Podczas strojenia pomijane są stacje:
 - Wybrać tryb monofoniczny „MONO-ON” (strona 11).
- Nadawany sygnał jest za słaby.
→ Nastawić częstotliwość ręcznie.

Podczas odbioru stacji UKF miga wskaźnik „ST”.

- Dokładnie nastawić częstotliwość.
- Nadawany sygnał jest za słaby.
→ Wybrać tryb monofoniczny „MONO-ON” (strona 11).

Stereofoniczna audycja jest odbierana w wersji monofonicznej.

Urządzenie pracuje w trybie monofonicznym.

→ Wybrać tryb „MONO-OFF” (strona 11).

RDS**Po kilku sekundach odbioru rozpoczyna się wyszukiwanie stacji.**

Odbierana stacja nie świadczy usługi TP albo ma słaby sygnał.

→ Wyłączyć funkcję TA (strona 9).

Brak komunikatów o ruchu drogowym.

- Włączyć funkcję TA (strona 9).
 - Pomimo że odbierana stacja wysyła kod usługi TP, nie nadaje żadnych komunikatów o ruchu drogowym.
 - Nastawić inną stację.
-

Zamiast typu PTY pojawia się wskazanie

„-----”.

- Nastawiona stacja nie działa w systemie RDS.
 - Dane RDS nie zostały odebrane.
 - Stacja nie określa typu programu.
-

* *Tylko CDX-GT225C / GT222 / GT200*

Komunikaty

ERROR

- Płyta jest brudna albo włożona spodem do góry.
 - Oczyszczyć płytę lub właściwie ją włożyć.
 - Włożona została czysta płyta.
 - Ze względu na jakiś problem nie można odtwarzać płyty.
 - Włożyć inną płytę.
-

FAILURE

Niewłaściwe podłączenie głośników.

→ Sprawdzić połączenia w instrukcji instalacji / podłączania dla tego modelu.

LOAD

Urządzenie rozpoznaje płytę.

→ Zaczekać na zakończenie rozpoznawania.

L. SEEK +/-

Podczas wyszukiwania automatycznego włączony jest tryb wyszukiwania lokalnego.

NO AF

Dla obecnej stacji nie ma częstotliwości zastępczej.
→ Naciśnąć przycisk (SEEK) +/- w czasie migania nazwy stacji. Urządzenie rozpocznie wyszukiwanie innej częstotliwości z tym samym kodem PI (identyfikacji programu) (migać będzie napis „PI SEEK”).

NO INFO (tylko CDX-GT225C / GT222 / GT200)

W pliku MP3/WMA nie są zapisane informacje tekstowe.

NO MUSIC

Włożona płyta CD nie zawiera plików muzycznych.

→ Włożyć do radioodtwarzacza muzyczną płytę CD.

NO NAME

W utworze nie jest zapisana nazwa albumu / utworu.

NO TP

Urządzenie będzie nadal poszukiwało dostępnych stacji TP.

OFFSET

Podejrzanie wewnętrzznego uszkodzenia.

→ Sprawdzić połączenia. Jeśli komunikat nie zniknie z wyświetlacza, skontaktować się z najbliższą autoryzowaną stacją serwisową Sony.

PUSH EJT

Nie można wyjąć płyty.

→ Naciśnąć przycisk  (wyjmowania) (strona 6).

READ

Urządzenie odczytuje z płyty informacje o wszystkich utworach i albumach.

→ Zaczekać na zakończenie odczytu i automatyczne rozpoczęcie odtwarzania. Zależnie od struktury płyty, może to potrwać ponad minutę.

„LLLL” albo „TTTT”

Podczas przechodzenia w przód lub w tył nagrań osiągnięto początek albo koniec płyty i nie można przejść dalej.

„—”

Urządzenie nie pozwala na wyświetlenie tego znaku.

Jeśli podane tu rozwiązania nie poprawią sytuacji, prosimy o skontaktowanie się z najbliższą autoryzowaną stacją serwisową Sony.

Jeśli urządzenie wymaga naprawy ze względu na problemy z odtwarzaniem płyty CD, prosimy o dostarczenie płyty używanej w czasie, gdy problem wystąpił po raz pierwszy.

<http://www.sony.net/>

Sony Corporation Printed in Czech Republic (EU)

PL



Usuwanie wyeksploatowanych urządzeń elektrycznych i elektronicznych (dotyczy krajów Unii Europejskiej i innych krajów europejskich z wydzielonymi systemami zbierania odpadów)

Ten symbol na produkcie lub jego opakowaniu oznacza, że produkt nie powinien być zaliczany do odpadów domowych. Należy go przekazać do odpowiedniego punktu, który zajmuje się zbieraniem i recyklingiem urządzeń elektrycznych i elektronicznych. Prawidłowe usunięcie produktu zapobiegne potencjalnym negatywnym konsekwencjom dla środowiska naturalnego i zdrowia ludzkiego, których przyczyną mogłoby być niewłaściwe usuwanie produktu. Recykling materiałów pomaga w zachowaniu surowców naturalnych. Aby uzyskać szczegółowe informacje o recyklingu tego produktu, należy się skontaktować z władzami lokalnymi, firmą świadczącą usługi oczyszczania lub sklepem, w którym produkt ten został kupiony.