

Стойка за система домашно кино

BG

Ръководство за експлоатация
RHT-G1550



x.v.Colour

ПРЕДУПРЕЖДЕНИЕ

За да избегнете пожар или токов удар, не излагайте устройството на дъжд или влага.

Не инсталирайте устройството в затворено пространство като библиотека или възраден шкаф.

За да предотвратите пожар, не покривайте вентилационните отвори на устройството с вестници, покривки, завеси и др. Не поставяйте източници на огън като например запалени свеци върху него.

За да предотвратите пожар или токов удар, не излагайте устройството на влага и източници пръскащи течности и не поставяйте предмети, пълни с течности (например вази), върху устройството.

Батерии или батериите, поставени в устройството, не трябва да бъдат излагани на прекомерно високи температури, като директна слънчева светлина, огън или други подобни.



Изхвърляне на стари електрически и електронни уреди (за страните от Европейския съюз и други европейски страни със система за разделно събиране на отпадъците)

Този символ на устройството или опаковката му показва, че продуктът не се третира като домашен отпадък. Вместо това, той трябва да бъде предаден в съответните пунктове за рециклиране на електрически и електронни уреди. Ако изхвърлите този продукт на правилното място, вие ще предотвратите потенциални негативни последици за околната среда и човешкото здраве, които могат да бъдат причинени в противен случай. Рециклирането на материалите ще помогне за запазването на природните ресурси. За по-подробна информация относно рециклирането на този продукт, моля, свържете се с общинската служба във вашия град, службата за изхвърляне на отпадъци или магазина, от който сте закупили продукта.



Изхвърляне на използваните батерии (за страните от Европейския съюз и други европейски страни със система за разделно събиране на отпадъците)

Този символ на батерията или опаковката ѝ показва, че батерията, приложена към този продукт, не се третира като домашен отпадък. Ако изхвърлите тези батерии на правилното място, вие ще предотвратите потенциални негативни последици за околната среда и човешкото здраве, които могат да бъдат причинени в противен случай. Рециклирането на материалите ще помогне за запазването на природните ресурси. С оглед на безопасността, правилната работа или запазване на данните, е необходимо да се поддържа непрекъснатата връзка с възрадената батерия, така че тя трябва да бъде сменяна само от квалифициран персонал. За да осигурите правилното третиране на батерията, предайте я, когато се изтощи, на съответното място за рециклиране на електрически и електронни уреди. За всички други батерии, моля, вижте раздела относно безопасното отстраняване на батерията от продукта. Предайте батерията в съответния пункт за рециклиране на батерии. За по-подробна информация относно рециклирането на този продукт или батерия, моля, свържете се с общинската служба във вашия град, службата за изхвърляне на отпадъци или магазина, от който сте закупили продукта.

Производителят на този продукт е Sony Corporation, 1-7-1 Konan Minato-ku Tokyo, 108-0075 Japan. Оторизираният представител на ЕМС и безопасност на продукта е Sony Deutschland GmbH, Hedelfinger Strasse 61, 70327 Stuttgart, Germany. За въпроси, касаещи сервиза и гаранцията на устройството, се обръщайте към адресите, указани в съответните документи, приложени към продукта.

Съдържание

ПРЕДУПРЕЖДЕНИЕ.....	4
ВНИМАНИЕ.....	5
Предпазни мерки.....	6
Основни характеристики.....	7

Подготовка за работа

Приложени аксесоари.....	8
Инсталиране на стойката.....	9
Свързване на компоненти с HDMI жакове.....	13
Свързване на компоненти без HDMI жакове.....	15
Настройка на звука, изведен от свързания компонент.....	16
Свързване на DIGITAL MEDIA PORT адаптор.....	17

Опции при възпроизвеждане

Описание на частите и бутоните.....	18
Гледане на телевизия.....	21
Използване на други компоненти.....	21

Функции на тунера

Предварителна настройка на радио станции.....	23
Слушане на радио.....	24
Наименуване на запаметени радио станции.....	25
Използване на системата за радио данни (RDS).....	26

Функция съраунд

Слушане на звук със съраунд ефект.....	27
--	----

Функции на "BRAVIA" Sync

Какво е "BRAVIA" Sync?.....	30
Подготовка за "BRAVIA" Sync.....	30
Възпроизвеждане на Blu-ray Disc/DVD ... (One-Touch Play).....	32
Слушане на звука от телевизора през високоговорителите на стойката (System Audio Control).....	33
Изключване на стойката, телевизора и свързаните компоненти..... (System Power Off).....	34
Използване на функцията за готовност за работа.....	34

Допълнителни настройки

Настройки и регулации с помощта на менюто на усилвателя.....	36
---	----

Допълнителна информация

Отстраняване на проблеми.....	40
Спецификации.....	42
Речник.....	44
Индекс.....	46

ПРЕДУПРЕЖДЕНИЕ

Не се облягайте и не увисвайте на телевизора, докато е поставен на стойката.

Телевизорът може да падне от стойката и да причини сериозно нараняване или смърт.

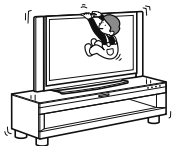

Не премествайте стойката заедно с инсталирания на нея телевизор или друго оборудване.

Отстранете телевизора или другото оборудване, когато местите стойката. Ако не го направите, стойката може да загуби баланс и да се преобърне, като причини сериозни наранявания.

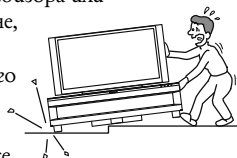

Не позволявайте захранващият или свързващият кабел да бъдат притиснати между телевизора и стойката.

- Захранващият или свързващият кабел може да се повредят и да причинят пожар или токов удар.
- Когато премествате стойката, внимавайте да не притиснете захранващия или свързващия кабел под стойката.

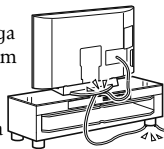

Не позволявайте на децата да се качват на стойката или да пълзят между рафтовете.

Ако децата се катерят на стойката или минават през рафтовете, е възможно да бъдат причинени сериозни наранявания или смърт, ако стъклото се счупи или стойката падне върху тях.



Когато местите стойката, не я гържете за основата.

Когато местите стойката, хванете я отдолу за най-горната

горна поллица поллица. Ако я гържете за основата, както е показано на илюстрацията, е възможно напречните гъски да се откъчат и стойката да падне.



ВНИМАНИЕ

Не поставяйте топли предмети на стойката, като например горещ тиган или чайник.

Горният стъклен панел може да се счупи и да ви нарани или стойката да се повреди.

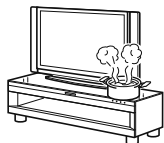

Не стъпвайте върху стойката.

Може да паднете или да счупите стъклото и да се нараните.

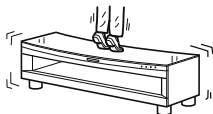

Не удряйте силно горния стъклен панел.

Тази стойка използва стъкло с покритие, предотвратяващо натрошаването му на гребни парченца, но въпреки това трябва да се внимава. Ако стъклото се счупи, непрошените части може да ви наранят, така че спазвайте предпазните мерки, описани по-долу.

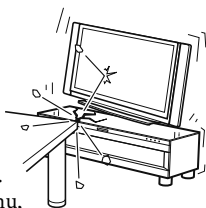

- Не удряйте по стъклото и не изпускайте остри предмети върху него. Избягвайте силни удари.
- Не граскайте и не удряйте с остри предмети по стъклото.
- Когато инсталирате компонента, не го блъскайте по горния стъклен панел.

Не използвайте горния стъклен панел, ако е напукан.

Не използвайте горния стъклен панел, ако е напукан. Той може да се счупи и да ви нарани.

Тази стойка е само за определен вид телевизори.

Проверете дали стойката е спомената като продукт, който се поддържа от вашия телевизор в неговите инструкции за експлоатация.

Забележка относно товароносимостта

Не поставяйте на стойката оборудване, което надхвърля определеното максимално тегло, указано на илюстрацията по-долу.



В противен случай оборудването може да падне или да се счупи.

Забележки относно инсталацията

- Внимавайте да не притиснете ръката или пръстите си между телевизора и стойката.
- За да предотвратите разкривяване на стойката, спазвайте следните насоки:
 - Поставете стойката на твърда и равна повърхност.
 - Ако поставите стойката на мека повърхност, като например килим, сложете гъска под стойката.
 - Не поставяйте стойката на място, изложено на пряка слънчева светлина или близо до отоплително тяло.
 - Не поставяйте стойката на горещо или влажно място или на открито.
- За преместването на стойката са необходими двама или повече човека. Местете стойката само след като сте свалили телевизора от нея. Ако не го направите, телевизорът може да падне и да причини сериозни наранявания. Не дръжте стойката за решетката, тъй като тя може да се откачи и да ви нарани. Внимавайте да не притиснете пръстите си, когато премествате стойката.

Предпазни мерки

Безопасност

- Не поставяйте предмети, като например бази или керамика върху стойката.
- Не правете промени по стойката.
- Ако предмет или течност падне върху стойката, изключете от мрежовото захранване и проверете стойката при квалифициран персонал, преди да работите отново с нея.

Източници на захранване

- Преди работа със стойката, проверете дали работното напрежение съответства на вашето мрежово захранване. Работното напрежение е указано на табелката отзад на стойката.
- Стойката е свързана с електрическата мрежа, докато захранващият ѝ кабел е включен към контакта, дори и самата тя да е изключена.
- Ако няма да използвате стойката за дълго време, изключете я от контакта. За да го направите, издърпайте щепсела; никога не дърпайте кабела.
- С оглед безопасността единият от конекторите на щепсела е по-широк от другия, така че може да бъде поставен само по един начин в контакта. Ако не успеете да напъхате щепсела докрай в контакта, обадете се на вашия доставчик.
- Захранващият кабел трябва да бъде подменен само от квалифициран персонал.
- Тъй като контактът се използва за изключване на устройството ел. мрежата, свържете устройството към лесно достъпен контакт, така че в случай на авария или при възникване на съмнение от ваша страна за неизправност, незабавно извадете захранващия кабел от контакта.

Инсталиране

- Поставете стойката на място с подходяща вентилация, за да предотвратите покачване на вътрешната температура и да удължите живота ѝ.
- Внимавайте, когато поставяте стойката на специално третираните повърхности (с восък, безир, лак и др.), защото може да остане петно или да се промени цвета на повърхността.

- Подът може да бъде повреден, ако пясък, отпадъци и др. попаднат под краката на стойката.

Работа със стойката

Преди да свържете други компоненти, уверете се, че сте изключили стойката и сте извадили кабела от контакта.

Почистване

Почиствайте стойката, панела и бутоните с мека кърпа, леко навлажнена с мек почистващ разтвор. Не използвайте каквото и да е груби гъбички, почистваща пудра или разтворител като алкохол или бензин.

Ако имате какъвто и да е въпрос или проблем относно вашата стойка, моля, консултирайте се с най-близкия доставчик на Sony.

Авторски права

Тазу стойка поддържа Dolby* Digital, Pro Logic Surround и DTS** Digital Surround System.

* Произведена по лиценз на Dolby Laboratories.

Dolby, Pro Logic и символът двоино D са търговски марки на Dolby Laboratories.

** Произведена по лиценз на американски патент №: 5,451,942; 5,956,674; 5,974,380; 5,978,762; 6,487,535 и други лицензирани и чакщи лиценз американски и световни патенти. DTS и DTS Digital Surround са запазени търговски марки, а логото и символът DTS са търговски марки на DTS, Inc. - 1996-2007 DTS, Inc. Всички права са запазени.

Тазу стойка поддържа технология High-Definition Multimedia Interface (HDMI™). HDMI, логото HDMI и High-Definition Multimedia Interface са търговски марки или запазени търговски марки на HDMI Licensing LLC.

“BRAVIA” е търговска марка на Sony Corporation.

“Play Station” е търговска марка на Sony Computer Entertainment Inc.

Основни характеристики

► Лесна връзка посредством HDMI

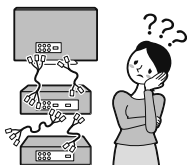

Всички кабели са заплетени.

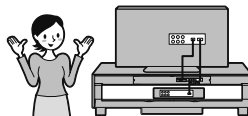

Подгедени връзки (стр. 13).

► Лесна работа само с устройството за дистанционно управление на телевизора ("BRAVIA" Sync)



Отделни устройства за управление на всеки компонент.

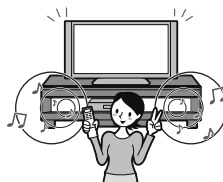

Работа с всички компоненти само с едно устройство за дистанционно управление (стр. 30).

► Лесна настройка на съраунд звука



Необходими са ми много кабели и високоговорители.

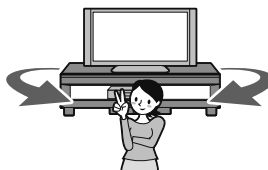

Лесна настройка с помощта на S-Force PRO Front Surround.

Относно S-Force PRO Front Surround

Продължителната работа на Sony върху съраунд технологиите (и голямото количество научни данни, натрупани в резултат на тази работа), доведе до разработката на изцяло нов метод за обработване на данните и създаване на модерен DSP (процесор за цифрова обработка на сигнали) с оглед ефективното справяне с тази задача, който метод наричаме S-Force PRO Front Surround. В сравнение с предишните технологии за преден съраунд звук, S-Force PRO Front Surround възпроизвежда много по-убедително чувството за разстояние и пространство, в резултат на което получавате усещане за истински съраунд звук, без да са необходими задни високоговорители.

Препоръчителна среда за съраунд звук

Можете да се наслаждавате на съраунд звук на местата, където звукът се разпространява, както е показано на илюстрацията.

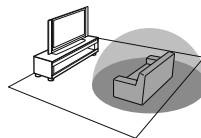

Подготовка за работа

Приложени аксесоари

Моля, проверете дали в комплекта са приложени следните аксесоари:

Оптичен кабел (1 м.) (1)

Устройство за дистанционно управление (RM-ANU032) (1)

Батерии размер AA (R6) (2)

Поддържащ ремък и винт (1)

FM кабелна антена (1)

AM кръгла антена (1)

Инструкции за експлоатация (1)

Поставяне на батериите в устройството за дистанционно управление

Можете да управлявате стойката с помощта на приложеното дистанционно. Поставете в него две батерии размер AA (R6), като съобразите + и - краищата на батериите с маркировките в отделението.

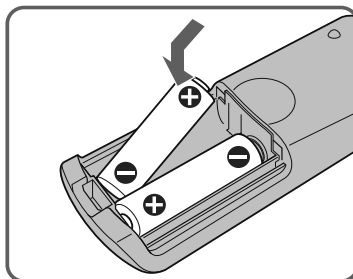
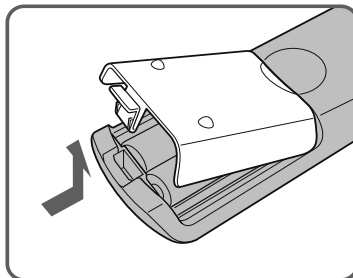

Забележки

- Не оставяйте устройството за дистанционно управление на извънредно горещо или влажно място.
- Не използвайте едновременно нови и стари батерии.
- Не изпускайте чужди предмети в отделението на устройството за дистанционно управление, когато сменяте батериите.
- Не излагайте сензора на устройството за дистанционно управление на директна слънчева светлина или осветително тяло. В противен случай може да възникне неизправност.
- Ако няма да използвате устройството за дистанционно управление за дълго време, отстранете батериите, за да избегнете евентуална повреда от протичане и корозия на батериите.

Инсталиране на стойката

Относно процедурата по инсталиране

Инсталирайте стойката след като сте свързали всички компоненти към нея. Инсталирайте стойката като оставите повече от 5 см разстояние до стената. Това ще позволи разсейване на топлината и ще предпази телевизора от падане.

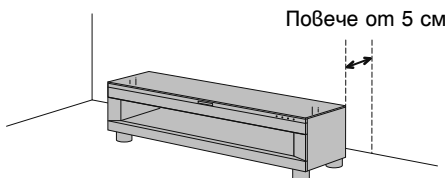

Забележка

- Внимавайте да не прищипете пръстите си докато поставяте стойката.

Обезопасяване на телевизора от преобръщане

Като предпазна мярка, обезопасете телевизора. Извършете следните стъпки като предпазна мярка, ако имате Sony LCD телевизор.

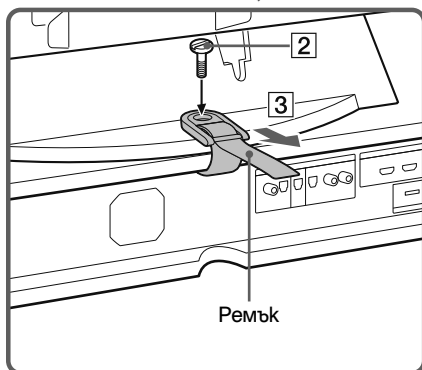
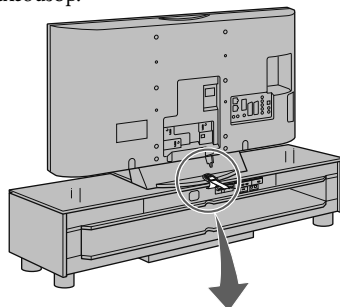

1 Поставете телевизора на стойката.

Телевизорът трябва да е поставен в центъра на стойката, като задния ръб на телевизора и стойката трябва да са поравнени.

2 Закрепете поддържащия ремък към стойката здраво.

Поддържащият ремък е прикачен към задната страна на стойката. Поставете края на ремъка към телевизора, след това затегнете винта на ремъка като използвате монета и т.н.

3 Регулирайте поддържащия ремък на стойката, за да прикрепите стабилно телевизора.

Свързване на AM кръговата антена

Формата и съжжината на антената са създадени, за да получава AM сигнали. Не разглобявайте и не търкаляйте антената.

- 1 Отстранете само кръговата част от пластмасовата стойка.
- 2 Поставете AM кръговата антена.

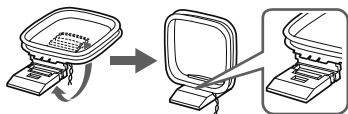

- 3 Свържете кабелите на AM антената към терминалите.

Кабелите могат да бъдат свързани към всеки от двата терминала.

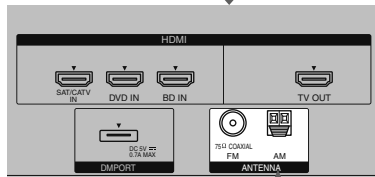
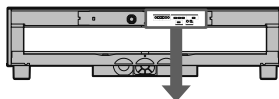

Поставете кабелите като натиснете терминала.

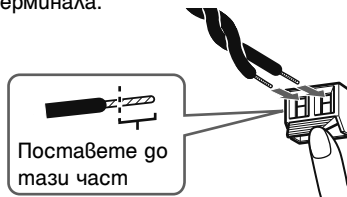

Поставете го тази част

Забележка

- Не поставяйте AM кръговата антена в близост до системата или до друг АЖ компонент, тъй като могат да се получат смущения.

Съвет

- Регулирайте посоката на AM кръговата антена за по-добър звук.

- 4 Уверете се, че сте свързали AM кръговата антена стабилно, чрез леко притискане.

Свързване на FM кабелната антена

Свържете FM кабелната антена към 75-омовия COAXIAL жак.

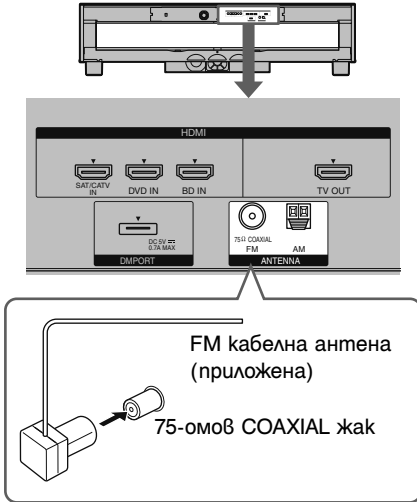

Забележки

- Уверете се, че сте разпънали докрай FM кабелната антена.
- След като свържете FM кабелната антена, дръжте я в хоризонтално положение, доколкото е възможно.

Съвет

- Ако приеманите FM станции са с лошо качество, използвайте 75-омов коаксиален кабел (не е приложен), за да свържете контролното устройство към външна FM антена, както е показано по-долу.



Събиране на кабелите в сноп

Можете да съберете всички свързващи кабели на стойката и други компоненти като използвате приложените в комплекта връзки за кабели.

1 Свържете компонентите към стойката.

За подробности вижте стр. от 13 до 17.

2 Поставете приложената връзка за кабели във всяка от двете дупки от задната страна на стойката докато чуете изщракване.

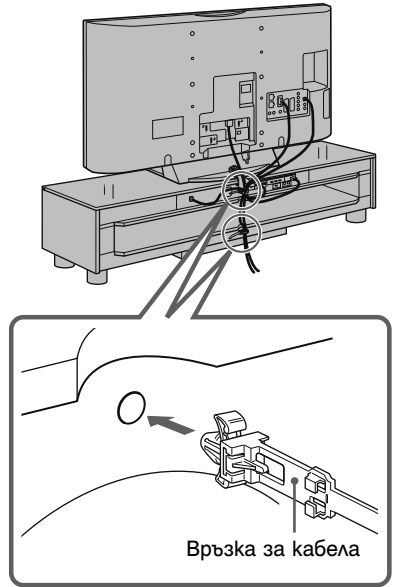

3 Съберете кабелите в сноп с помощта на пластмасовия държач и промушете кабелите през държача, както е показано на илюстрацията по-долу.

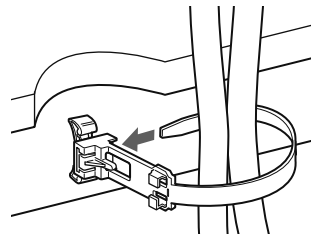

Продължава

- 4** Затегнете кабелите като извърпайте края.

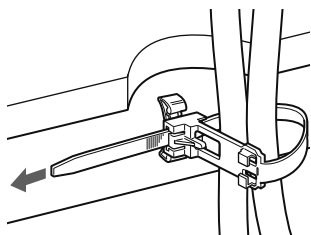

За да откачите държача за кабели

- 1** Натиснете лостчето за кабелите.
2 Докато натискате лостчето, извърпайте кабела от отвора.

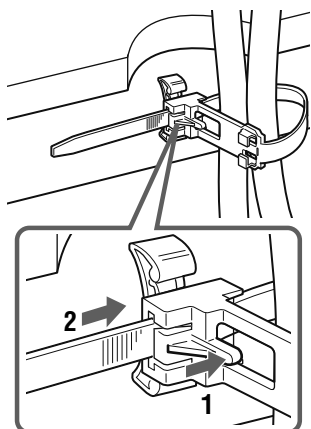

За да отстраните кабела от задната страна на стойката

- 1** Захванете двете страни на държача.
2 Докато ги притискате, извърпайте държача.

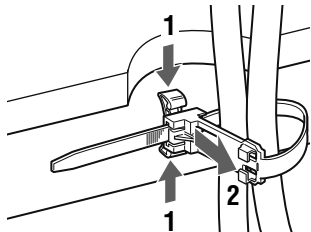

Свързване на компоненти с HDMI жакове

Препоръчваме ви да свържете компонентите към стойката, като използвате HDMI кабел.

С помощта на HDMI може лесно да се насладите на звук и картина с високо качество.

Въпреки това обаче не можете да се насладите на телевизионен звук посредством стойката само чрез HDMI връзка. Необходимо да свържете аудио изхода на телевизора към аудио входа на стойка-

та, като използвате оптичен или аудио кабел, за да може да слушате звука от телевизора през стойката.

При свързване на Sony 'BRAVIA' Супс-съвместими компоненти посредством HDMI кабелц, функцията "BRAVIA" Супс Features" (стр. 30) прави работата по-лесна.

Включете захранващия кабел, след като сте свързали всички компоненти към стойката.

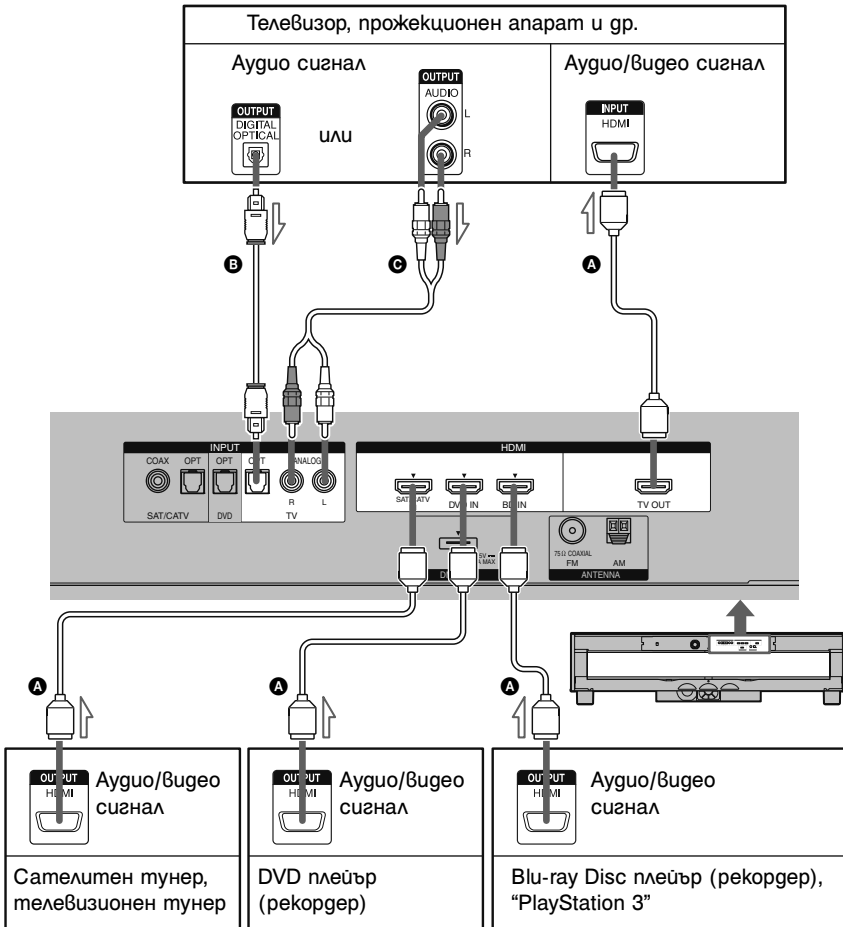

- А HDMI кабел (не е приложен)
- В Оптичен кабел (приложен)
- С Аудио кабел (не е приложен)

↗ : Поток на сигнала

Продължава

Съвет

- Дори и когато стойката е изключена (в режим на готовност), от свързаните компоненти може да бъде изпратен HDMI сигнал към телевизора посредством HDMI връзка. Можете да се насладите на звук и изображение от телевизора.

Забележки

- HDMI жакът има приоритет, когато свързвате компонента едновременно към INPUT OPT, INPUT COAX и HDMI жаковете на стойката.
- INPUT OPT жакът има приоритет, когато свържете аудио изхода на телевизора към INPUT OPT и INPUT ANALOG жаковете на стойката.

Забележки относно HDMI връзките

- Можете да гледате картина с високо качество, като използвате HDMI кабел с логото HDMI. Препоръчваме ви да използвате HDMI кабел Sony.
- Проверете връзките на свързания компонент, ако картината е с лошо качество или звукът не се извежда от компонента, свързан посредством HDMI кабела.
- Аудио сигнали (семплираща честота, дължина на битовете и др.), предавани от HDMI жака, може да бъдат потиснати от свързания компонент.
- Звукът може да бъде прекъснат, когато се превключи семплиращата честота или броя на каналите на аудио изходните сигнали, извеждани от възпроизвеждащия компонент.
- Когато свързаният компонент е несъвместим с технологията за защита на авторското право (HDCP), картината и/или звукът, извеждани през HDMI TV OUT жака, може да бъдат със смущения или изобщо да не се изведат.
- В този случай проверете спецификацията на свързания компонент.
- Не ви препоръчваме да използвате HDMI-DVI конвертиращ кабел.
- Когато за входен източник към стойката са избрани "TV", "FM", "AM" или "DMPORT", видео сигналите от HDMI входния жак (SAT/CATV, BD, DVD), които последно са били избрани, се извеждат от HDMI TV OUT жака.

Свързване на компоненти без HDMI жакове

Когато свързвате DVD плейър (рекордер), сателитен тунер, "PlayStation 2" и гр., които нямат HDMI жакове, свържете видео жакът им директно към телевизора, а аудио жака

към стойката, като използвате INPUT OPT или INPUT COAX жака.

В този случай не е необходимо да свързвате всички кабели. Свържете аудио кабелите съответно на жаковете на вашите компоненти.

Свържете захранващия кабел най-накрая.

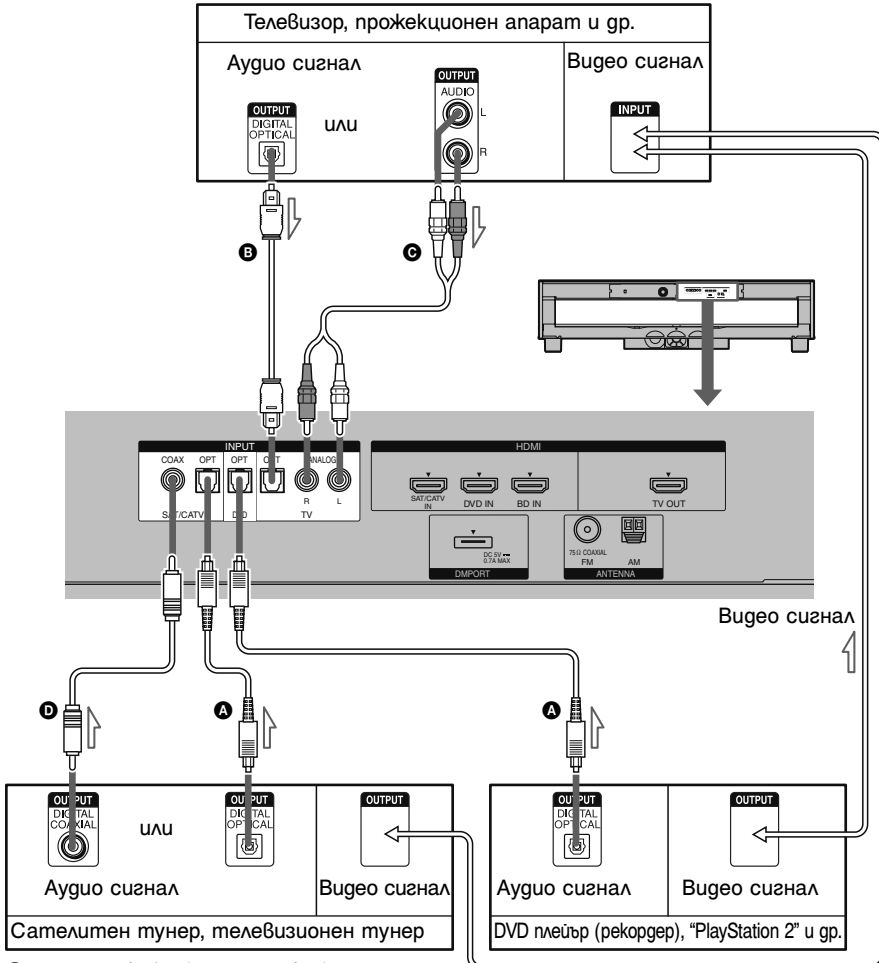

- A** Оптичен кабел (не е приложен)
- B** Оптичен кабел (приложен)
- C** Аудио кабел (не е приложен)
- D** Коаксиален цифров кабел (не е приложен)

↘: Поток на сигнала

Забележки

- Задайте “CTRL: HDMI” на положение “OFF” в менюто AMP на стойката поотделно за всеки компонент, който е свързан чрез INPUT OPT или INPUT COAX жака (с изключение на телевизора). За подробности вижте ”Изключване на функцията Control for HDMI за компонент, свързан без HDMI жакове” (стр. 32).
INPUT OPT жака има приоритет, когато свързвате и двата аудио изхода на телевизора към INPUT OPT и INPUT ANALOG жака на стойката.
- Ако свържете някой от компонентите с HDMI жака, а функцията Control for HDMI е включена

Настройка на звука, извеждан от свързания компонент

В зависимост от аудио изходните настройки на свързания компонент е възможно звукът да се извежда само в двуканален формат. В този случай настройте свързания компонент така, че да извежда звука в многоканален формат (PCM, DTS, Dolby Digital). За подробности относно аудио изходните настройки вижте инструкциите за експлоатация на свързания компонент.

Свързване на DIGITAL MEDIA PORT адаптор

Можете да слушате звук от свързания компонент през високоговорителите на стойката, като свържете DIGITAL MEDIA PORT адаптор.

Свържете захранващия кабел най-накрая.

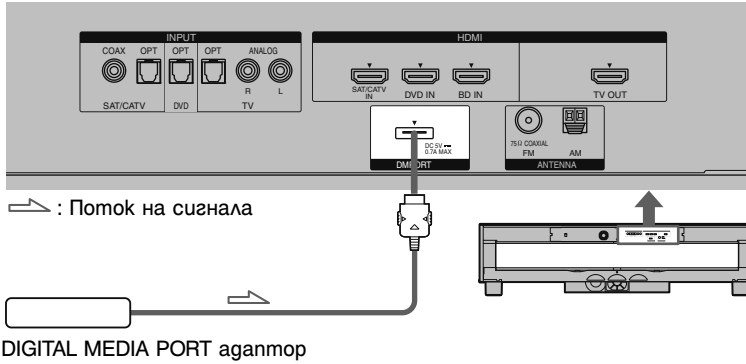

Забележки

- Докато стойката е включена не свързвайте и не разкачвайте DIGITAL MEDIA PORT адаптора.
- Когато свържете DIGITAL MEDIA PORT адаптора, уверете се, че конекторът е поставен със стрелката по посока на маркировката на DMPORT жака. За да разкачите DIGITAL MEDIA PORT адаптора, натиснете и задържете **A**, след това извърпайте конектора.

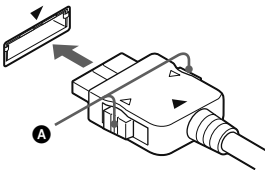

Опции при възпроизвеждане

Описание на частите и бутоните

За повече информация обърнете се към страниците указани в скоби.

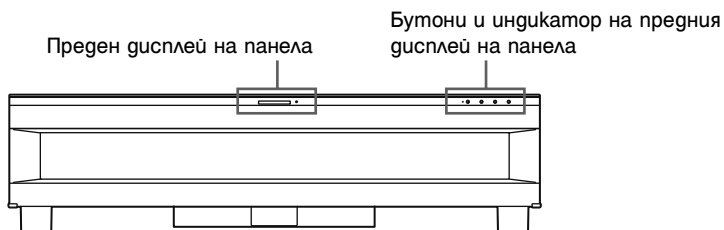

Бутони и индикатор на предния панел

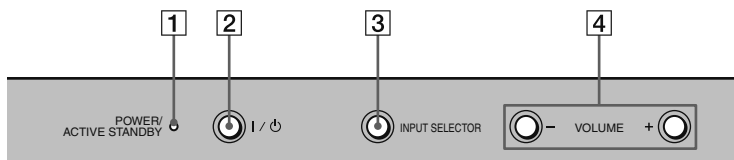

1 Индикатор POWER/ACTIVE STANDBY

Свети по следния начин:

Зелено: Стойката е включена.

Жълто: Функцията Control for HDMI работи, докато стойката е изключена.

Не свети: Стойката е изключена, а функцията Control for HDMI не работи.

2 I / ⏻ (включена/в режим готовност)

Натиснете, за да включите или изключите стойката.

3 INPUT SELECTOR

Натиснете, за да изберете входния източник, който желаете да възпроизведете.

Всеки път след като натиснете бутона, входният източник се сменя в следната цикличност:

TV → BD → DVD → SAT/CATV → FM → AM → DMPORIT → TV...

4 VOLUME +/-

Натиснете, за да регулирате силата на звука.

Дисплей на предния панел

Относно индикациите в дисплея на предния панел

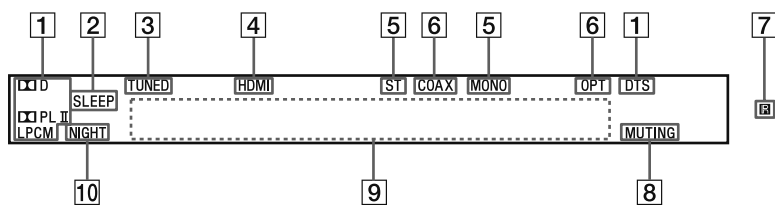

- 1 Индикатори за аудио формати**
Светят според аудио формата, който се декодира.
- 2 SLEEP (39)**
Премива, когато е активирана функцията Таймер за автоматично изключване.
- 3 TUNED (23)**
Светва, когато бъде приета FM радио станция.
- 4 HDMI (13, 41)**
Светва, когато се използва HDMI оборудване.
- 5 ST/MONO (23)**
Светва според стерео или моно статуса на радиото.
- 6 COAX/OPT**
Свети в зависимост от кабела, който използвате.
- 7  (сензор за гистанционното) (41)**
Насочете устройството за гистанционно управление към сензора.
- 8 MUTING**
Светва, когато е изключен звукът.
- 9 Зона за извеждане на съобщения.**
Извежда обем, избрани входни източници, аудио входящ сигнал и т.н....
- 10 NIGHT (29)**
Светва, когато е активиран NIGHT mode (Нощен режим).

Устройство за дистанционно управление

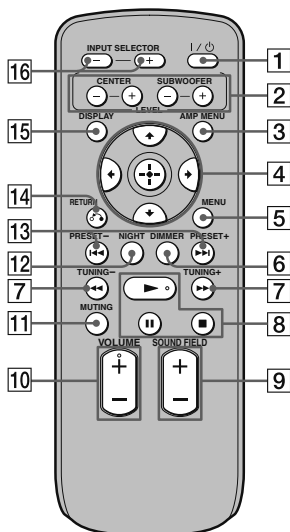

Бутони за работа със стойката

- 1 I/⏻ (Включена/в режим готовност)**
Натиснете, за да включите или изключите стойката.
- 2 LEVEL**
Натиснете, за да настроите нивото на централния високоговорител и суббуфера. Тази настройка може да се прилага за всички звукови полета.
- 3 AMP MENU**
Натиснете, за да изведете менюто на стойката на дисплея (стр. 36).
- 4 Бутони ↑, ↓, ←, → или ⏮/⏭**
Натиснете ↑, ↓, ← или →, за да изберете настройките. След това натиснете ⏮/⏭, за да въведете избраната настройка.
- 5 MENU**
Натиснете, за да запаметите радио станция или име на запаметена радио станция (стр. 23, 25).
- 6 DIMMER**
Натиснете, за да изберете едно от двете нива за яркостта на дисплея на горния панел.
- 7 TUNING +/-**
Натиснете, за да изберете радио станция (стр. 23, 24).

- 9 SOUND FIELD +/-**
Натиснете, за да изберете звуковото поле (стр. 27).

- 10 VOLUME +/-**
Натиснете, за да регулирате силата на звука.

- 11 MUTING**
Натиснете, за да изключите звука.

- 12 NIGHT**
Натиснете, за да активирате функцията NIGHT mode (стр. 29).

- 13 PRESET +/-**
Натиснете, за да изберете запаметена радио станция (стр. 24).

- 14 ↶ RETURN**
Натиснете, за да се върнете към преходното меню.

- 15 DISPLAY**
Натиснете, за да превключите информацията в дисплея на горния панел

- 16 INPUT SELECTOR +/-**
Натиснете, за да изберете входен източник, като например тунер или друг свързан компонент.

Бутони за работа със свързания посредством DMPORT връзка компонент

- 4 Бутони ↑, ↓, ←, → или ⏮/⏭**
Натиснете, за да изберете опция от менюто и въведете избраната опция.

- 5 MENU**
Натиснете, за да изведете менюто.

- 7 ⏮/⏭**
Натиснете по време на възпроизвеждане, за да превъртите бързо назад или напред диска.

- 8 ▶ (Възпроизвеждане) || (пауза) ■ (стоп)**
Бутони за режима на възпроизвеждане.

- 13 ⏮/⏭**
Натиснете, за да прескочите пасажи.

- 14 ↶ RETURN**
Натиснете, за да се върнете към преходното меню.

- 15 DISPLAY**
Натиснете, за да изберете настройката за дисплея на горния панел.

Гледане на телевизия

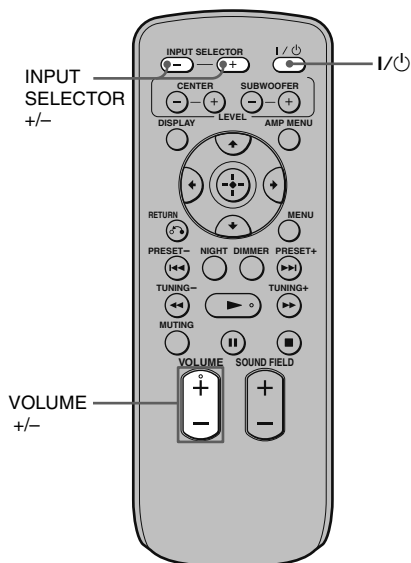

1 Включете телевизора и изберете програма.

За подробности вижте инструкциите за експлоатация на вашия телевизор.

2 Включете стойката.

3 Натиснете неколккратно бутоната INPUT SELECTOR + или -, докато в дисплея на предния панел се появи индикация "TV".

4 Регулирайте силата на звука, като натискате бутоната VOLUME +/-.

Съвет

- Звукът може да се изведе от високоговорителя на телевизора. В този случай намалете звука на телевизора до минимум.

Използване на други компоненти

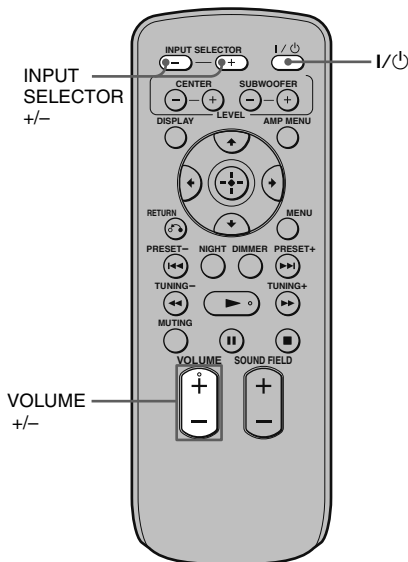

Използване на сателитен тунер

1 Включете телевизора.

За подробности вижте инструкциите за експлоатация на вашия телевизор.

2 Включете сателитния тунер и стойката.

3 Натиснете неколккратно бутоната INPUT SELECTOR + или -, докато в дисплея на горния панел се появи индикация "SAT".

4 Сменете TV входа.

За подробности вижте инструкциите за експлоатация на вашия телевизор.

5 Регулирайте силата на звука, като натискате бутоната VOLUME +/-.

Съвет

- Звукът може да се изведе от високоговорителя на телевизора. В този случай намалете звука на телевизора до минимум.

Използване на Blu-ray Disc, DVD, "PlayStation 2" или "PlayStation 3"

- 1 Включете телевизора.
- 2 Включете Blu-ray Disc/DVD плейъра (рекордера), "PlayStation 2" или "PlayStation 3" и стойката.
- 3 Натиснете неколкократно бутоната INPUT SELECTOR + или -, докато в дисплея на горния панел се появи индикация "BD" или "DVD".
- 4 Сменете TV входа.
За подробности вижте инструкциите за експлоатация на вашия телевизор.
- 5 Възпроизведете гиска.

Съвет

- Дори когато възпроизвеждате Dolby True HD, Dolby Digital Plus или DTS HD със свързан компонент, съвместим с тези звукови формати, стойката ги възприема като Dolby Digital или DTS. Когато възпроизвеждате тези формати за високо качество на звука, настройте, ако е възможно, свързания компонент така, че да извежда звука в многоканален PCM формат.

Използване на свързания чрез DMPORT връзка компонент

- 1 Натиснете неколкократно бутоната INPUT SELECTOR + или -, докато в дисплея на горния панел се появи индикация "DMPORT".
- 2 Започнете възпроизвеждане на свързания компонент.

Съвет

- Можете да се насладите на оптималното качество на звука от портативните аудио компоненти във всяко звуково поле, с изключение на "STANDARD", като приложите ефекта на портативния аудио усилвател (Portable Audio Enhancer).

Забележки

- Когато свържете видео извеждащ жак на DIGITAL MEDIA PORT адаптера към видео извеждащ жак на телевизора, настройте: "CTRL:HDMI" в позиция "OFF" в меню AMP на стойката (стр. 32). Изображенията от компонента свързан към DIGITAL MEDIA PORT адаптера няма да се възпроизвеждат на телевизора ако "CTRL:HDMI" е в позиция "ON".
- За да се насладите на звук от компонент без да се извеждат изображения, когато "CTRL:HDMI" е в позиция "ON", изключете телевизора и нулирайте захранването на стойката.
Ако първо включите стойката и след това изключите телевизора, всички компоненти свързани към телевизора ще се изключат заради функция Control for HDMI.

Функции на тунера

Предварителна настройка на радио станции

Можете да запаметите 20 FM радио станции и 10 AM радио станции. Преди да започнете търсенето, уверете се, че сте намалили до минимум силата на звука.

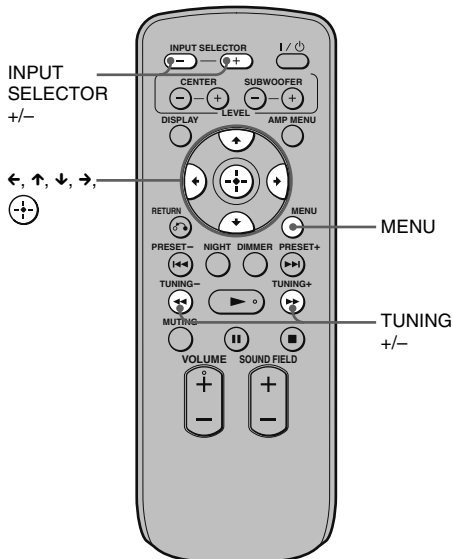

1 Натиснете неколкратно бутона **INPUT SELECTOR +** или **-**, докато в дисплея на горния панел се появи индикация **“FM”** или **“AM”**.

2 Натиснете и задръжте бутона **TUNING +** или **-**, докато започне автоматичното търсене на радио станции.

Търсенето спира, когато бъде намерена радио станция. В дисплея на предния панел светва индикация **“TUNED”** и **“ST”** (за стерео програми) и **“MONO”** за моно програми..

3 Натиснете **MENU**.

4 Натиснете неколкратно бутона **↑/↓**, докато в дисплея на горния панел се появи надпис **“Memory?”**.

5 Натиснете **⊕**.

В дисплея на горния панел се появява номер за запаметяване.

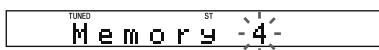

6 Натиснете **↑/↓**, за да изберете номера, под който желаете да запаметите съответната радио станция.

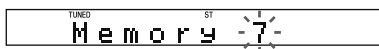

7 Натиснете **⊕**.

В дисплея на горния панел се появява надпис **“Complete!”** и станцията се запаметява.

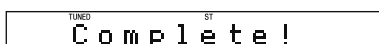

8 Натиснете бутона **MENU**.

9 Повторете стъпки от 2 до 8, за да запаметите групи радио станции.

За да смените запаметения номер.

Започнете отново от стъпка 3.

Слушане на радио

Първо запаметете радио станциите в паметта на стойката (вижте раздела “Запамятване на радио станции” (стр. 23)).

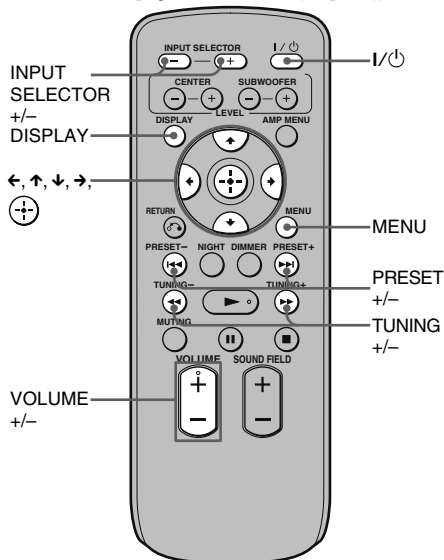

- 1 Натиснете няколкократно бутона INPUT SELECTOR + или -, докато в дисплея на предния панел се появи индикация “FM” или “AM”..**

Настройва се последната приета радио станция.

- 2 Натиснете няколкократно бутона PRESET + или -, за да изберете запазена станция.**

Всеки път, когато натиснете бутона, стойката приема една от запазените радио станции.

- 3 Регулирайте силата на звука, като натискате бутона VOLUME +/-.**

За да изключите радиото

Натиснете I/⏏, за да изключите стойката. За да смените функцията, натиснете бутон на INPUT SELECTOR + или -.

За да слушате радио станции, които не са запазени

В стъпка 2 потърсете ръчно или автоматично радио станция. За ръчно търсене натиснете неколкократно TUNING + или -. За автоматично търсене натиснете и задържете TUNING + или -. Автоматичното търсене спира, когато бъде намерена радио станция. За да спрете ръчно автоматичното търсене, натиснете TUNING + или -.

Ако FM програмата съдържа шум

Ако FM програмата съдържа шум, може да изберете приемане в моно режим. При това положение няма да има стерео ефект, но приемането ще се подобри.

- 1 Натиснете MENU.**
- 2 Натиснете неколкократно ↑/↓, докато в дисплея на горния панел се появи индикация “FM Mode”, след това натиснете ⊕ или →.**
- 3 Натиснете ↑/↓, за да изберете “MONO”.**
 - STEREO: Приемане в стерео режим.
 - MONO: Приемане в моно режим.
- 4 Натиснете ↑/↓.**

Настройката е извършена.
- 5 Натиснете MENU.**

Съвет

- За да подобрите приемането, променете посоката на FM кабелната антена (приложена).

Наименуване на запаменени радио станции

Можете да въведете име на запаменени радио станции. Името (например "XYZ") се появява в дисплея на горния панел, когато бъде избрана радио станция.

Имайте предвид, че за всяка запаменена станция може да бъде въведено само едно име.

- 1 **Натиснете неколккратно бутона INPUT SELECTOR + или -, докато в дисплея на горния панел се появи индикация "FM".**

Настройва се последната приета радио станция.

- 2 **Натиснете неколккратно бутона PRESET + или -, за да изберете запаменена станция, която искате да наименувате.**

- 3 **Натиснете MENU.**

- 4 **Натиснете неколккратно ↑/↓, докато в дисплея на горния панел се появи надпис "Name In?".**



- 5 **Натиснете (+/-).**

- 6 **Създайте име, като използвате ↑/↓/←/→.**

Натиснете ↑/↓, за да изберете символ, след това натиснете →, за да преместите курсора към следващата позиция. Букви, цифри и други символи могат да бъдат въведени като име на радио станция.

Ако сте въвели грешен символ

Натиснете неколккратно ←/→, докато символът, който искате да смените започне да мига, след това натиснете ↑/↓, за да изберете желанния символ.

- 7 **Натиснете (+/-).**

В дисплея на горния панел се появява надпис "Complete!" и станцията се запаменява.



- 8 **Натиснете MENU.**

Съвет

- Можете да проверите честотата в дисплея на горния панел, като натиснете неколккратно бутона DISPLAY (стр. 25).

Преглед на името на радио станцията или нейната честота в дисплея на горния панел

Когато стойката е зададена в положение "FM", можете да проверите честотата на радио станцията в дисплея на горния панел.

Натиснете бутона DISPLAY.

Всеки път, когато натискате бутона DISPLAY името на станцията и честотата се редуват в дисплея на горния панел.

Съвети

- Името на радио станцията се извежда, ако сте въвели такова за запаменената станция.
- Честотата в дисплея на горния панел се сменя с името на станцията след няколко секунди.

Използване на системата за радио данни (RDS)

Какво представлява системата за радио данни?

Системата за радио данни (RDS) е услуга, която позволява на радио станциите да изпращат допълнителна информация заедно с обикновения сигнал на програмата. Този тунер предлага удобни RDS услуги, като например показване името на радио станция. RDS услугите са достъпни само за FM радио станции*.

Забележка

- RDS може да не работи правилно, ако станцията, която сте настроили не предава правилно RDS сигнала или сигналът е слаб.
- * Не всички FM радио станции осигуряват RDS услуги, нито пък предоставят едни и същи услуги. Ако не сте запознати със системата RDS, обадете се на вашите местни радио станции за подробности относно RDS услугите във вашата област.

Приемане на RDS предаване

Просто изберете FM радио станция. Когато настроите станция, която осигурява RDS услуги, честотата в дисплея на горния панел се сменя с името на станцията*.

* Ако не бъде прието RDS предаването, името на радио станцията няма да се появи в дисплея на горния панел.

Съвет

- Когато се изведе име на радио станция, може да проверите нейната честота, като натиснете неколкократно бутона DISPLAY.

Функция съраунг

Слушане на звук със съраунг ефект

Избор на звуково поле

Тази стойка може да създава многоканален съраунг звук. Можете да избирате едно от оптимизираните предварително програмирани звукови полета на стойката.

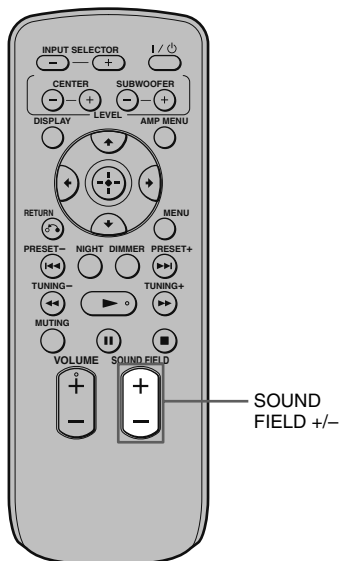

Натиснете бутона **SOUND FIELD +/-**.

Текущото звуково поле се появява в дисплея на горния панел.



Всеки път, когато натиснете бутона **SOUND FIELD +/-**, дисплеят се променя циклично, както следва:

STANDARD ↔ MOVIE ↔ DRAMA ↔ NEWS ↔ SPORTS ↔ GAME ↔ MUSIC ↔ JAZZ
↔ CLASSIC ↔ ROCK ↔ POP ↔ LIVE ↔ FLAT ↔ STANDARD

Достъпни звукови полета

Източник	Звуково поле	Ефект
Всички	STANDARD	За различни източници.
Видео източник	MOVIE*	Пресъздава мощен и реалистичен звук наред с диалога.
	DRAMA*	Най-вече за телевизионни сериали.
	NEWS*	Извежда ясно гласа на телевизионния говорител
	SPORTS*	Извежда гласа на спортния коментатор с чист и реалистичен звук със съраунд ефекти, като възгласи и гр.
	GAME*	Извежда чист и реалистичен звук, най-подходящ за видео игри.
	MUSIC*	Извежда музиката с максимално съраунд звукови ефекти.
Музикален източник	JAZZ	Пресъздава атмосферата на джаз клуб.
	CLASSIC	Пресъздава атмосферата на класически концерт.
	ROCK	Извежда мощен звук, най-подходящ за слушане на рок музика.
	POP	Извежда висок звук, най-подходящ за слушане на поп музика.
	DANCE	Пресъздава атмосферата на дискотека.
	FLAT	Възпроизвежда всички видеове музика в стерео режим, без никакви ефекти.

* Тези звукови полета не се появяват, когато "DMPORT" е избран за INPUT SELECTOR.

Съвети

- Можете да настроите различни звукови полета за всеки източник.
- Настройките по подразбиране за звукови източници за "DMPORT" са "FLAT", а за други източници "STANDARD".
- Когато чрез натискане на INPUT SELECTOR сте избрали "DMPORT", централния високоговорител не възпроизвежда звук..
- Някои високоговорители не възпроизвеждат звук в зависимост от входния сигнал, например моно програми.
- Централният високоговорител не възпроизвежда в никое звуково поле подходящо за музикален източник.
- Ако натиснете бутон THEATRE на устройството за дистанционно управление на телевизор Sony, когато "CTRL: HDMI" е в позиция "ON", звуковото поле се променя в "MOVIE" (някои телевизори с марка Sony са изключени).

Слушане на звук с намалена сила (NIGHT mode) (Нощен режим)

Можете да се насладите на звуковите ефекти и да слушате ясно диалога, дори и при намалена сила на звука, като използвате тази функция. Функцията е полезна, когато слушате звук през нощта.

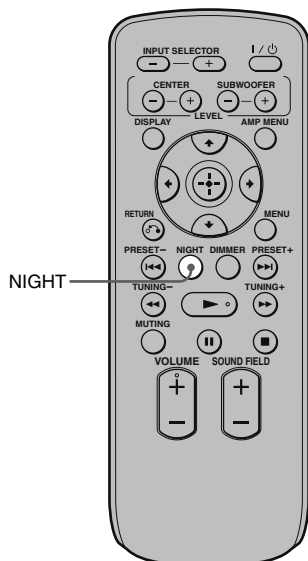

Натиснете бутона NIGHT.

За да отмените нощния режим, натиснете отново NIGHT.

Съвет

- Можете да слушате Dolby Digital звук с намалена сила, като използвате AUDIO DRC (стр. 38).

Функции на "BRAVIA" Sync

Какво представлява "BRAVIA" Sync?

Като свържете компоненти Sony, които са съвместими с "BRAVIA" Sync посредством HDMI кабел (не е приложен), работата с тях се улеснява, както е описано по-долу:

- One-Touch Play: Когато възпроизвеждате компонент като Blu-ray Disc/DVD плейър (рекордер), стойката и телевизорът се включват автоматично и се превключват на подходящия HDMI вход.
- System Audio Control: Докато гледате телевизия, можете да изберете дали звукът да бъде изведен от високоговорителя на телевизора или от високоговорителите на стойката.
- System Power Off: Когато изключите телевизора, стойката и свързаните компоненти също се изключват едновременно.

"BRAVIA" Sync е съвместима с телевизор Sony, Blu-ray Disc/DVD плейър, AV усилвател и гр., както и с функцията Control for HDMI.

CONTROL FOR HDMI е общ стандарт на функция за контрол, използван от CEC (Контрол върху електрониката за потребителите) за HDMI (Мултимедия интерфейс с висока резолюция).

Функцията Control for HDMI няма да работи в следните случаи:

- Когато свържете стойката към компонент, който не поддържа функцията Control for HDMI.
- Когато свържете стойката и компонентите с различна от HDMI връзка.

Препоръчваме ви да свържете стойката с продукти, които имат функция "BRAVIA" Sync.

Забележка

- В зависимост от свързания компонент е възможно функцията Control for HDMI да не работи. Вижте инструкциите за експлоатация на компонента.

Подготовка за "BRAVIA" Sync

За да използвате "BRAVIA" Sync, включете функцията Control for HDMI на стойката и свързания компонент.

Когато свържете телевизор Sony с функция Control for HDMI, функцията на стойката и на свързания компонент може да бъде настроена едновременно с настройката на функцията Control for HDMI на телевизора.

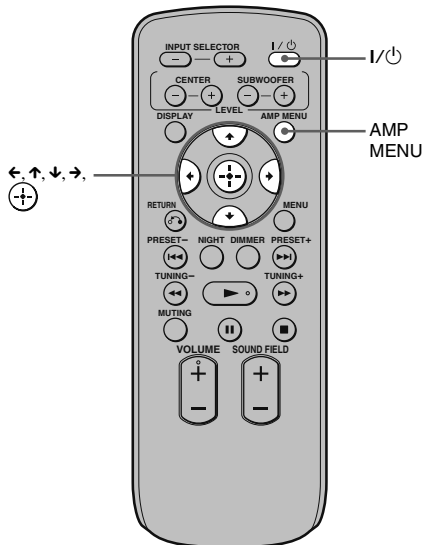

- 1 Уверете се, че стойката е свързана към телевизора и другите компоненти (които трябва да бъдат съвместими с функцията Control for HDMI) посредством HDMI кабели (не са приложени).
- 2 Включете стойката, телевизора и свързаните компоненти.
- 3 Изберете входа на свързания към стойката компонент, който желаете да гледате (BD, DVD, SAT/ SATV) и превключете HDMI входа на телевизора така, че да се изведе изображението от свързания компонент.

4 Включете функцията Control for HDMI на телевизора.

Функцията Control for HDMI на стойката и свързания компонент също се включват едновременно.

По време на настройката в дисплея на горния панел се появява надпис "SCANNING". След като приключите с настройката, в дисплея на горния панел се появява надпис "COMPLETE". Изчакайте, докато настройката бъде завършена.

Забележка

- За подробности относно телевизора и свързаните компоненти обърнете се към инструкциите за експлоатация.

Ако след извършване на описаните по-горе стъпки не се появи надпис "SCANNING" или "COMPLETE"

Включете функцията Control for HDMI поотделно на стойката и на свързания компонент.

1 Натиснете бутона AMP MENU.

2 Натиснете неколкратно \uparrow/\downarrow , докато се появи индикация "SET HDMI", след това натиснете \oplus или \rightarrow .

3 Натиснете неколкратно \uparrow/\downarrow , докато се появи индикация "CTRL: HDMI", след това натиснете \oplus или \rightarrow .

4 Натиснете \uparrow/\downarrow , за да изберете "ON".

5 Натиснете бутона AMP MENU.

Менюто AMP се изключва. Функцията Control for HDMI е включена.

6 Включете функцията Control for HDMI на свързания компонент.

За подробности относно настройката на свързания компонент вижте неговите инструкции за експлоатация.

7 Изберете входа на свързания към стойката компонент, за който желаете да използвате функцията Control for HDMI (BD, DVD, SAT/CATV) и повторете стъпка 6.

Ако добавите или свържете отново компонента

Повторете стъпките от разделите "Подготовка на "BRAVIA" Sync" и "Ако след извършване на описаните по-горе стъпки не се появи надпис "SCANNING" или "COMPLETE".

Забележки

- По време на настройката на функцията Control for HDMI на стойката, функцията System Audio Control не работи.
- Ако функцията Control for HDMI на свързания компонент не може да бъде настроена едновременно с настройката на "CONTROL FOR HDMI" на телевизора, настройте функцията, като използвате менюто на свързания компонент.
- За подробности относно настройката на телевизора и на свързаните компоненти вижте техните инструкции за експлоатация.

Съвет

- Настройката по подразбиране на функцията Control for HDMI на стойката е "OFF" (изключена).

Изключване на функцията Control for HDMI

Изключете функция Control for HDMI, когато свързвате компоненти несъвместими с "BRAVIA" Sync или такива, които нямат HDMI жакове.

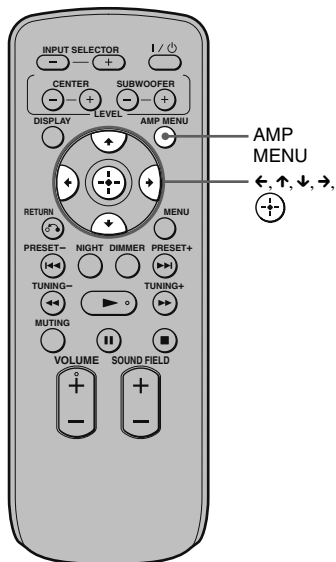

- 1 Натиснете бутона AMP MENU.
- 2 Натиснете неколkokратно \uparrow/\downarrow , докато се появи индикация "SET HDMI", след това натиснете \oplus или \rightarrow .
- 3 Натиснете \uparrow/\downarrow , за да изберете "CTRL: HDMI", след това натиснете \oplus или \rightarrow .
- 4 Натиснете \uparrow/\downarrow , за да изберете "OFF".
- 5 Натиснете бутона AMP MENU.
Менюто AMP се изключва.

Използване на Blu-ray Disc/DVD

(One-Touch Play)

Възпроизвеждане на свързан компонент.

Телевизорът се включва автоматично и се превключва към подходящия HDMI вход.

Съвет

- Може да гледате Blu-ray Disc/DVD плейър (рекордер), свързан към стойката, дори и ако я изключите. По това време индикаторът на стойката POWER/ACTIVE STANDBY свети в жълто.

Забележка

- В зависимост от телевизора, е възможно съдържанието на диска да не бъде изведено.

Слушане на звука от телевизора през високоговорителите на стойката

(System Audio Control)

Можете да слушате звука от телевизора през високоговорителите на стойката чрез изпълнението на проста операция. За подробности вижте инструкциите за експлоатация на телевизора.

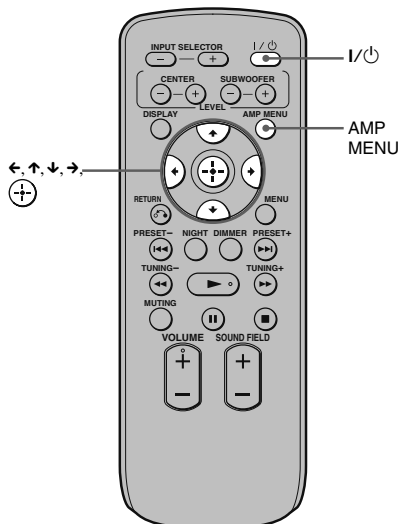

Натиснете бутона I/Power, за да включите стойката.

Звукът се извежда през високоговорителя на стойката. Когато изключите стойката, звукът ще се изведе през високоговорителя на телевизора.

Забележки

- Когато включите телевизора преди стойката да е включена, звукът от телевизора няма да се изведе за момент.
- Когато свържете телевизор, който няма функция System Audio Control, то тази функция няма да работи.

Съвет

- Можете да регулирате силата на звука и да изключите звука на стойката, като използвате устройството за дистанционно управление на телевизора.

Използване на функцията Volume Limit

Когато функцията System Audio Control е активирана и методът за извеждане на звука се сменя автоматично от високоговорителя на телевизора към високоговорителя на стойката, е възможно да се чуе силен звук в зависимост от нивото на силата на звука на стойката. Можете да предотвратите това като ограничите максималното ниво на силата на звука.

- 1 Натиснете бутона AMP MENU.
- 2 Натиснете неколkokратно \uparrow/\downarrow , докато се появи индикацията "SET HDMI", след това натиснете \oplus или \rightarrow .
- 3 Натиснете неколkokратно \uparrow/\downarrow , докато се появи индикацията "VOL LIMIT", след това натиснете \oplus или \rightarrow .
- 4 Натиснете \uparrow/\downarrow , за да изберете желаната от вас максимална сила на звука.

Максималната сила на звука се променя, както следва:

MAX \leftrightarrow 49 \leftrightarrow 48 2 \leftrightarrow 1 \leftrightarrow MIN

- 5 Натиснете бутона AMP MENU.

Менюто AMP се изключва.

Забележки

- Тази функция е достъпна само когато функцията Control for HDMI е включена.
- Тази функция не е достъпна, когато методът за извеждане на звука се променя от високоговорителя на стойката към този на телевизора.

Съвети

- Препоръчваме ви да настроите максималната сила на звука на малко по-ниско ниво от това, което обикновено слушате.
- Без значение на максималната сила на звука, която сте задали, може да работите с бутон на VOLUME +/- на стойката и на устройството за дистанционно управление.
- Ако не желаете да ограничите максималната сила на звука, изберете "MAX".

Изключване на стойката, телевизора и свързаните компоненти

(System Power Off)

Когато изключите телевизора, като използвате бутона POWER на устройството за дистанционно управление на телевизора, стойката и свързаните компоненти също се изключват автоматично.

Съвет

- Ако телевизорът е изключен и отиде в режим на готовност, консумацията на електроенергия на стойката ще се намали, когато е активиран режим на готовност.

Забележка

- В зависимост от тяхното състояние е възможно свързаните компоненти да не се изключат. За подробности вижте инструкциите за експлоатация на свързаните компоненти.

Използване на режим на готовност

Ако към стойката е свързан "BRAVIA" Sync-съвместим телевизор и стойката е в режим на готовност, ако телевизорът е изключен, трансмисията на HDMI сигнал спира и консумацията на електроенергия намалява.

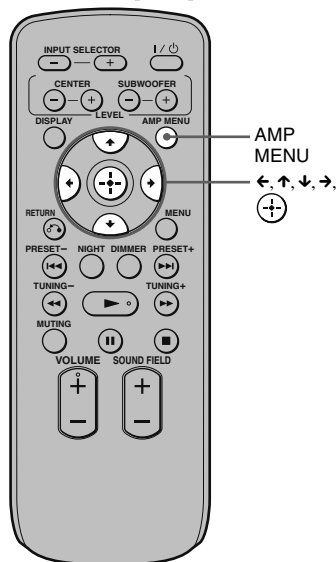

- 1 Натиснете бутон AMP MENU.
- 2 Натиснете ↑/↓ неколkokратно, докато се появи "SET HDMI", след това натиснете ⊕ или ⊖.
- 3 Натиснете ↑/↓, за да изберете "POWER SAVE", след това натиснете ⊕ или ⊖.
- 4 Натиснете ↑/↓, за да изберете настройките.

ON: Намалява консумацията на електроенергия в режим на активно изчакване. Предаването на HDMI сигнал се случва само когато телевизорът е включен.
OFF: Без намаляване. Предаването на HDMI сигнал се случва непрекъснато дори и когато стойката е изключена (режим на активно изчакване).

- 5 Натиснете AMP MENU.
AMP менюто се изключва.

Забележки

- Режимът на готовност може да не работи за някои телевизори съвместими с функция "BRAVIA" Sync. В този случай настройте "POWER SAVE" в позиция "OFF".
- В зависимост от компонентите може да отнеме известно време преди да се изведе образ или звук.

Настройки и регулации с помощта на менюто на усилвателя

Използване на менюто AMP

Можете да настроите следните опции от AMP MENU на устройството за дистанционно управление.

Настройките по подразбиране са подчертани.

AMP MENU

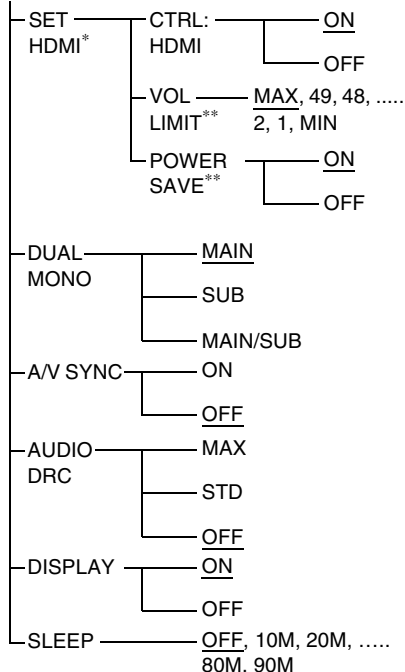

* Вижте раздела "Функции на "BRAVIA" Sync" (стр. 30).

** Тази настройка се появява само когато "CTRL: HDMI" е зададена в положение "ON".

- 1 Натиснете бутона AMP MENU, за да включите менюто AMP.
- 2 Натиснете неколkokратно $\uparrow/\downarrow/\leftarrow/\rightarrow$, за да изберете опцията и настройката.
- 3 Натиснете бутона AMP MENU, за да изключите менюто AMP.

Съвет

• Тези настройки се запазват дори и когато изключите захранващия кабел.

Следващите страници описват подробно-сти за всяка една настройка.

Слушане на звук от програми, излъчващи едновременно няколко звукови канала (DUAL MONO)

Можете да слушате звук от програми, излъчващи едновременно няколко звукови канала, когато стойката приема AC-3 сигнал.

Забележка

- За да приемете AC-3 сигнал, е необходимо да свържете цифров сателитен тунер към стойката посредством оптичен или коаксиален кабел, като зададете цифровия изходен режим на шифровия сателитен тунер в положение AC-3.

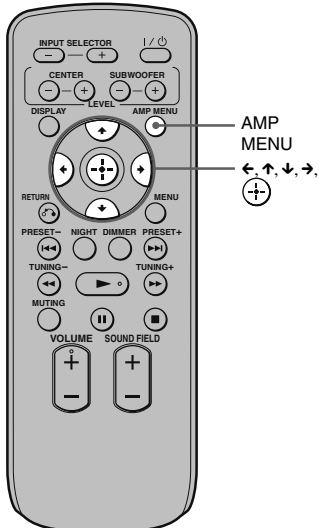

- 1 Натиснете бутона AMP MENU.
- 2 Натиснете неколkokратно \uparrow/\downarrow , докато се появи индикация "DUAL MONO", след това натиснете \oplus или \rightarrow .
- 3 Натиснете \uparrow/\downarrow , за да изберете звука, който желаете.
MAIN: Възпроизвежда само основния канал.
SUB: Възпроизвежда само допълнителния канал.
MAIN+SUB: Основният звук се извежда от левия високоговорител, а допълнителният звук се извежда от десния високоговорител.
- 4 Натиснете бутона AMP MENU.
Менюто AMP се изключва.

Регулиране на разминаването между звука и картината (A/V SYNC)

С помощта на тази функция можете да забавите звука, когато картината се разминава с него.

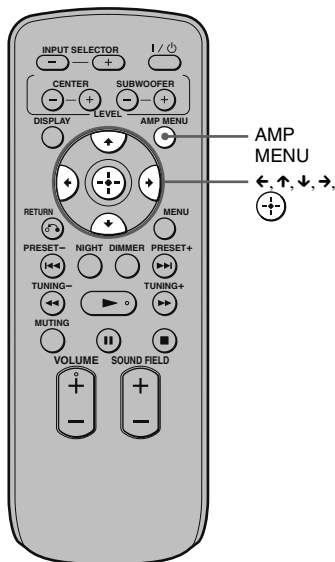

- 1 Натиснете бутона AMP MENU.
- 2 Натиснете неколkokратно \uparrow/\downarrow , докато се появи индикация "A/V SYNC", след това натиснете \oplus или \rightarrow .
- 3 Натиснете \uparrow/\downarrow , за да изберете настройката.
OFF: Разминаването не се регулира.
ON: Регулира разминаването между картината и звука.
- 4 Натиснете бутона AMP MENU.
Менюто AMP се изключва.

Забележки

- Като използвате тази функция е възможно да не успеете да нагласите точно разминаването между звука и картината.
- Тази функция е полезна само за Dolby Digital, DTS и Linear PCM (двуканален) вход от коаксиален (аудио), оптичен (аудио) или HDMI жак.

Слушане на Dolby Digital звук с намалена сила (AUDIO DRC)

Стеснява динамичния поток на звукозаписа. Този режим е полезен, когато гледате филми с намалена сила на звука.

AUDIO DRC режимът е приложен само за Dolby Digital източници.

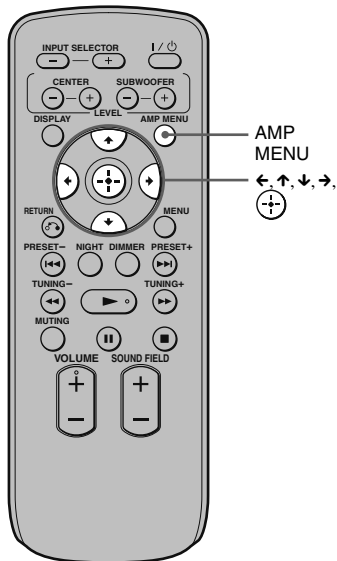

- 1 Натиснете бутона AMP MENU.
- 2 Натиснете неколккратно ↑/↓, докато се появи индикация "AUDIO DRC", след това натиснете ⊕ или →.
- 3 Натиснете ↑/↓, за да изберете настройката.

OFF: Динамичният обхват не се компресира.

STD: Възпроизвежда звукозаписа с такъв динамичен обхват, какъвто е предвидил тонрежисьорът.

MAX: Компресира напълно динамичния обхват.

- 4 Натиснете бутона AMP MENU.
Менюто AMP се изключва.

Промяна на настройката за дисплея (DISPLAY)

Можете да промените настройката за дисплея.

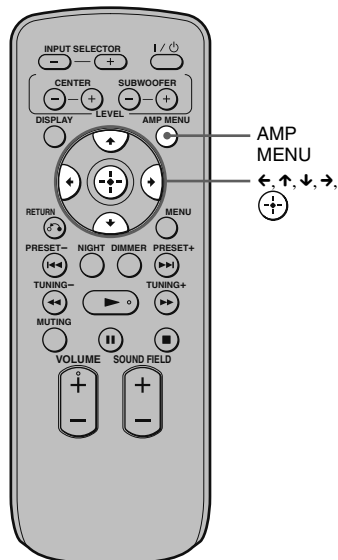

- 1 Натиснете бутона AMP MENU.
- 2 Натиснете неколккратно ↑/↓, докато се появи индикация "DISPLAY", след това натиснете ⊕ или →.
- 3 Натиснете ↑/↓, за да изберете настройката за дисплея на горния панел.

ON: Дисплеят се извежда непрекъснато.

OFF: Дисплеят се появява за няколко секунди, когато работите със стойката.

Забележка

- Дисплеят се извежда непрекъснато, когато функцията за изключване на звука или защитната функция работят, дори и ако сте задали "DISPLAY" в положение "OFF".

- 4 Натиснете бутона AMP MENU.
Менюто AMP се изключва.

Използване на таймера за автоматично изключване

Можете да настроите стойката да се изключи след определено време, когато заспивате на музика. Може да задавате време през 10 минутни интервали.

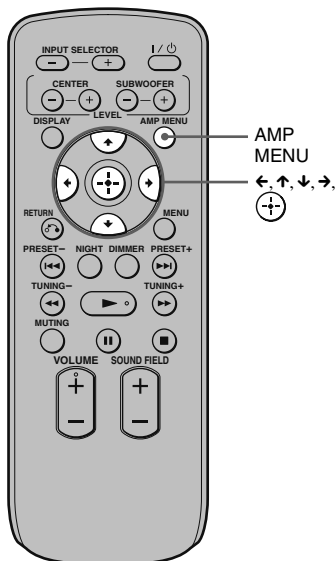

- 1 Натиснете бутона AMP MENU.
- 2 Натиснете неколkokратно \uparrow/\downarrow , докато се появи индикация "SLEEP", след това натиснете \oplus или \rightarrow .
- 3 Натиснете \uparrow/\downarrow , за да изберете желано от вас време, след което стойката да се изключи.

Дисплеят с минутите (оставащото време до изключване на стойката) се променя, както следва:

OFF \leftrightarrow 10M \leftrightarrow 20M
 \updownarrow
90M \leftrightarrow 80M 30M

Забележка

- Тази функция се отнася само за стойката, не и за свързания телевизор или другите компоненти.

Допълнителна информация

Отстраняване на проблеми

Ако срещнете някои от описаните по-голям трудности, докато използвате стойката, направете справка с това ръководство за отстраняване на проблеми, преди да се наложи ремонт. Ако проблемът продължава, консултирайте се с най-близкия доставчик на Sony.

Общи

Захранването не се включва.

- Проверете дали захранващият кабел е здраво свързан.

Ако в дисплея на предния панел се появят редуващи се надписи "PROTECTOR" и "PUSH POWER".

Натиснете бутона , за да изключите стойката и проверете за следното, след като индикацията "STANDBY" изчезне.

- Дали нещо не е блокирало вентилационните отвори на стойката?

След като проверите това и отстраните проблемите, включете стойката. Ако причината за проблема не може да бъде открита, дори и след като проверите вентилационните отвори, консултирайте се с най-близкия доставчик на Sony.

Многоканалният Dolby Digital или DTS звук не се възпроизвежда.

- Проверете дали възпроизвежданият Blu-ray Disc, DVD и др. е записан в Dolby Digital или DTS формат.
- Когато свържете Blu-ray Disc, DVD плейъра и др. към цифровите входни жакове на стойката, проверете тази аудио настройка (настройката за аудио изхода) на свързания компонент.

Не може да бъде постигнат съраунд ефект.

- В зависимост от цифровия сигнал съраунд обработката на звука може да не работи (стр. 27).

От високоговорителите не се чува звук или се чува само много слаб звук.

- Натиснете бутона VOLUME + и проверете нивото на силата на звука.
- Натиснете MUTING или VOLUME +, за да отмените функцията за изключване на звука.
- Натиснете бутона SOUND FIELD +/- и проверете избраното звуково поле.
- В зависимост от източника, звуковият ефект от високоговорителите може да бъде по-незабележим.

Звукът се разминава с картината на телевизора.

- Задайте "A/V SYNC" в положение "OFF", когато "A/V SYNC" е зададена в положение "ON".

Свързани компоненти

Не се чува звук или се чува само много слаб звук, без значение кой компонент е избран.

- Проверете дали стойката и компонентите са правилно и здраво свързани.
- Проверете дали стойката и избраният компонент са включени.

От избрания компонент не се извежда звук.

- Проверете дали компонентът е правилно свързан към аудио входните жакове за този компонент.
- Проверете дали кабелите са пъхнати докрай в жаковете на компонента и стойката.
- Проверете дали компонентът е правилно избран.

Звукът е накъсан или съдържа шум.

- Вижте раздела "Формати, поддържани от стойката" (стр. 43).

На телевизионния екран не се появява картина.

- Проверете дали телевизорът е правилно избран.
- Настройте телевизора към подходящия входен режим.
- Проверете HDMI връзката.
- Проверете дали кабелите са пъхнати докрай в жаковете на компонента и стойката.

Control for HDMI

Ако срещнете някои от следните трудности, докато използвате “BRAVIA” Сунс, вижте това ръководство за отстраняване на проблеми, за да се справите с проблема.

Функцията Control for HDMI не работи.

- Проверете HDMI връзката (стр. 13).
- Уверете се, че “CTRL: HDMI” е зададена в положение “ON” в менюто AMP.
- Уверете се, че свързаният компонент е съвместим с функцията Control for HDMI.
- Проверете настройките за функцията Control for HDMI на свързания компонент. Вижте инструкциите за експлоатация на свързания компонент.
- Ако промените HDMI връзката, включете/изключете захранващия кабел или ако има проблем със захранването, повторете процедурите от раздела “Функции на “BRAVIA” Сунс” (стр. 30).
- Възможно е стойката да не работи правилно, ако сте избрали телевизор, който не е съвместим с функцията Control for HDMI.

От стойката и високоговорителя на телевизора не се извежда звук.

- Проверете силата на звука на стойката и телевизора.
- Изберете правилно входа на стойката.

Звукът се извежда едновременно от стойката и от телевизора.

- Ако функцията Control for HDMI е изключена или избраният компонент е несъвместим с тази функция, изключете звука на стойката или на телевизора.

Функцията System Power Off не работи.

- Променете настройката на телевизора така, че всички свързани компоненти да се изключат автоматично, когато изключите телевизора. За подробности вижте инструкциите за експлоатация на телевизора.

Стойката е изключена, когато изключите телевизора.

- Когато е включена функция Control for HDMI, функция Control for HDMI е активна и стойката се изключва, когато изключите телевизора.

На телевизора не се появява картина.

- Проверете дали HDMI IN и HDMI OUT не са свързани обратно.

Когато стойката е в режим на готовност, телевизорът няма образ и звук.

- Когато стойката е в режим на готовност, изображението и звукът се извеждат от HDMI компонента избран последният път когато сте изключили стойката. Ако сте избрали друг компонент, извършете операция One-Touch Play (възпроизвеждане с едно докосване) или включете стойката, за да изберете HDMI компонента, от който желаете да възпроизвеждате.
- Уверете се, че “POWER SAVE” е в позиция “OFF” в меню AMP ако свържете компоненти съвместими с “BRAVIA” Сунс към стойката (стр. 34).

Други

Устройството за дистанционно управление не работи



- Насочете устройството за дистанционно управление към сензора  на стойката.
- Отстранете всички предмети, които се намират между устройството за дистанционно управление и стойката.
- Сменете двете батерии на устройството за дистанционно управление с нови, ако старите са изтощени.
- Уверете се, че сте натиснали правилния бутон на устройството за дистанционно управление.

Силата на звука намалява, когато методът за извеждане на сигнала се смени от високоговорителя на телевизора към този на стойката.

- Функцията Volume Limit (ограничаване силата на звука) не работи. За подробности вижте “Използване на функцията Volume Limit” (стр. 33).

Ако стойката продължава да не работи правилно след като сте изпълнили описаните по-горе процедури, рестартирайте стойката, както следва:

За тази операция използвайте бутоните на стойката.

- 1 **Натиснете бутона , за да изключите захранването.**
- 2 **Натиснете , докато натискате бутоните INPUT SELECTOR и VOLUME —.**

Появява се индикация “COLD RESET” и стойката се рестартира. Менюто AMP, звуковото поле и др. се връщат към настройките по подразбиране.

Спецификации

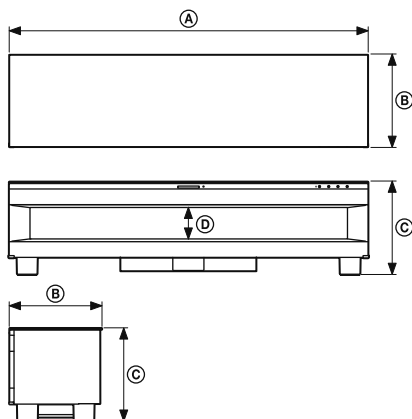

Размери: мм. (прибл.)	Ⓐ	1,550
	Ⓑ	400
	Ⓒ	400
Вътрешни размери: мм. (прибл.)	Ⓓ	131
Тегло: kg.		53

Формати, поддържани от стойката

Цифровите входни формати, които се поддържат от тази стойка са следните.

Формат	Поддържат се/ Не се поддържат
Dolby Digital	○
DTS	○
Linear PCM-2 канален	○
Linear PCM-7.1 канален 48k* (само през HDMI)	○
Linear PCM-7.1 канален 96k	×
Dolby Digital Plus	×
Dolby True HD	×
DTS-HD	×

* Linear PCM формат приема семплиращи честоти не по-големи от 48 kHz.

Усилвател

Измерена изходна мощност

Стерео режим: 55 W + 55 W, 6 ома, 1 kHz,
THD по-малка от 1%

Примерна изходна мощност

Съраунд режим

Преден високоговорител:
80 W/ch, 6 ома, 1 kHz, THD 10%
Централен високоговорител*:
100 W/ch, 3 ома, 1 kHz, THD 10%
Съраунд високоговорител*:
80 W/ch, 6 ома, 1 kHz, THD 10%
Субуфер: 130 W, 3 ома,
100 kHz, THD 10%

* В зависимост от настройките за звуковото поле и източника, е възможно да не бъде изведен никакъв звук.

Входове (аналогови)

Телевизор: Чувствителност: 450 mV
Импеданс: 30 килоома

Входове (цифрови)

Телевизор, DVD: Оптичен

SAT: Коаксиален, оптичен

Тунер

Система: PLL кварцов цифров
синтезатор

FM Честотен обхват:

87.5-108.0 MHz (на стъпки
от 50 kHz)

Антенна: FM кабелна антена

Терминали за антената:

75 ома, небалансирана

Средна честота:

10.7 MHz

АМ Честотен обхват:

531 - 1602 kHz (на стъпки
от 9 kHz)

Антена: АМ кръгова антена

Средна честота: 450 kHz

HDMI

Конектор: HDMI 19-пинов стандартен
конектор

Видео входове/изходи:

SAT/CATV, DVD, BD:

640 × 480p@60 Hz

720 × 480p@59.94/60 Hz

1280 × 720p@59.94/60 Hz

1920 × 1080i@59.94/60 Hz

1920 × 1080p@59.94/60Hz

720 × 576p@50 Hz

1280 × 720p@50 Hz

1920 × 1080i@50 Hz

1920 × 1080p@50 Hz

1920 × 1080p@24 Hz

Аудио входове:

SAT/CATV, DVD, BD:

Linear PCM 7.1ch/

Dolby Digital/DTS

Високоговорители

Преген високоговорител

Система на високоговорителя:

пълнен обхват, Bass reflex

Високоговорител:

50 мм, коничен тун

Централен високоговорител

Система на високоговорителя:

пълнен обхват,
акустично суспендиране.

Високоговорител:

35 мм, коничен тун x 3

Съраунд високоговорител

Система на високоговорителя:

Пълнен обхват, Bass reflex

Високоговорител:

50 мм, конусовиден тун

Субуфер

Система на високоговорителя:

Bass reflex

Високоговорител:

100 мм, коничен тун x 2

Общи

Изисквания към захранването:

Европейски модел:

220-240 V, 50/60 Hz

Консумация на електроенергия:

В режим Оп (включена):

125 W

В режим Active Standby

(функцията Control for

HDMI е включена):

0.5 W или повече

В режим Standby (готов-

ност) (функцията Control

for HDMI е изключена):

по-малко от 0.3 W

Размери (прибл.):

1.550 × 400 × 400 мм (ц/в/г)

Тегло (прибл.): 53 кг.

Приложени аксесоари

Оптичен кабел (1 м) (1)

Устройство за дистанционно управление

(RM-ANU032) (1)

Батерии размер AA (R6) (2)

Отвертка за поддържащия ремък (1)

Връзки за кабели (2)

FM кабелна антена (1)

АМ кръгова антена (1)

Инструкции за експлоатация (1)

Дизайнът и спецификациите са предмет на промяна без предупреждение.



- Консумацията на електроенергия в режим готовност е 0.3 W.
- При изработката на платките не са използвани онезабавители, които съдържат халоген.
- Постигнатата е повече от 85% ефикасност на консумацията на електроенергия на усилвателя с използване на изцяло цифров усилвател, S-Master.

Deep Color

Видео сигнали, чиято дълбочина на цветовете е увеличена, когато преминават през HDMI жак.

Броят на цветовете, които могат да бъдат изразени с 1 пиксел, е 24 бита (16,777,216 цвята), когато сигналът се извежда от текущия HDMI жак. Въпреки това, ако приемникът поддържа функция Deep Color, броят на цветовете, който може да бъде изразен с 1 пиксел, ще бъде 36 и т.н. бита.

Доколкото гъздацията в дълбочината на цветовете може да бъде изразена по-прецизно с повече битове, постоянната промяна в цветовете може да бъде по-плавно изразена.

Dolby Digital

Този цифров формат за домашно кино е помодерен от Dolby Surround Pro Logic.

В този формат съраунд високоговорителите извеждат стерео звук с разширен честотен обхват, а каналът на суббуфера за дълбоките баси е отделен. Този формат е известен още като "5.1" със суббуферен канал, означен като 0.1 канал (той функционира само когато е необходим ефект на дълбок бас). Всичките шест канала в този формат са записани отделно с цел най-добро разделяне на каналите. Освен това, тъй като всички сигнали се обработват цифрово, се получава възможно най-малко изкривяване на сигнала.

Dolby Pro Logic II

Dolby Pro Logic II създава пет широколентови изходни канала от звукованни източници. Това се получава чрез използването на високо технологична матрица на звуковия декодер, която извлича пространствените свойства на първоначалния запис, без да добавя нови звуци или тонално украсяване.

DTS

Цифрова технология за компресиране на звук, разработена от Digital Theater Systems, Inc. Тази технология е в съответствие с 5.1-каналният съраунд. Този формат компресира задния стерео канал, като добавя и отделен суббуферен канал. DTS осигурява същият 5.1 канала на висококачествен цифров звук. Доброто отделяне на каналите е реализирано благодарение на това, че данните за всеки от тях са записани поотделно и са обработени цифрово.

HDMI (High-Definition Multimedia Interface)

HDMI (Мултимедияен интерфейс с висока резолюция) е интерфейс, който поддържа видео и аудио сигнали в единична цифрова връзка и ви позволява да се насладите на цифрова картина и звук с високо качество. HDMI интерфейсът поддържа HDCP (Защита на високо широколентов цифров сигнал), представляващ технология за защита от копиране чрез кодиране на цифрови видео сигнали.

PCM (Pulse Code Modulation)

Метод за конвертиране на аналогови аудио сигнали в цифрово аудио за по-лесно възприемане на цифровия звук.

S-Force PRO Front Surround

Продължителната работа на Sony върху съраунд технологиите (и голямото количество научни данни, натрупани в резултат на тази работа), доведе до разработката на изцяло нов метод за обработване на данните и създаване на модерен DSP (процесор за цифрова обработка на сигнали) с оглед ефективното справяне с тази задача, който метод наричаме S-Force PRO Front Surround. В сравнение с предишните технологии за преден съраунд звук, S-Force PRO Front Surround възпроизвежда много по-убедително чувството за разстояние и пространство, в резултат на което получавате усещане за истински съраунд звук, без да са необходими задни високоговорители.

S-Master

S-Master е технология за изцяло цифров усилвател, разработена от Sony, която ефективно намалява накъсването и трептенето на звука, в резултат на което се получава превъзходна яснота на диалога и правдоподобно възпроизвеждане на оригиналния звук. Компактните размери на усилвателя водят до повишаване на енергийната му ефективност и намаляват отделената топлина.

x.v.Colour

“x.v.Colour” позволява по-добро възпроизвеждане на различни цветове като например ярките цветове на цветя или тюркоазеното синьо на океана.

A-Z

A/V SYNC	37
AUDIO DRC	38
DISPLAY	25, 38
DUAL MONO	37
NIGHT mode (Нощен режим)	29
S-Force PRO Front Surround	7

A-Я

Звуково поле	27
Меню AMP	36
Настройки	9
Радио	24
Радио станции	23
Свързване на Blu-ray Disc плейър (рекордер)	13
Свързване на DIGITAL MEDIA PORT	17
Свързване на DVD плейър (рекордер)	13, 15
Свързване на "PlayStation 3"	13
Свързване на сателитен тунер	13, 15
Таймер за автоматично изключване	39
Устройство за дистанционно управление преди употреба	8
работа	20

<http://www.sony.net/>

Sony Corporation Printed in Czech Republic (E)

BG



**Изхвърляне на стари електрически и електронни уреди
(Приложимо за страните от Европейския съюз и други европейски
страни, използващи система за разделно събиране на отпадъци)**

Този символ на устройството или на неговата опаковка показва, че този продукт не трябва да се третира като домашен отпадък. Вместо това, той трябва да бъде предаден в съответните пунктове за рециклиране на електрически и електронни уреди. Изхвърляйки този продукт на правилното място, вие предотвратявате потенциални негативни последици за околната среда и човешкото здраве, които могат да се случат при неправилното изхвърляне на продукта. Рециклирането на материалите ще помогне за запазването на естествените ресурси. За по-подробна информация относно рециклирането на този продукт, моля, свържете се с местния градски офис, службата за изхвърляне на отпадъци или с магазина, от който сте закупили продукта.

Производителят на този продукт е Sony Corporation, 1-7-1 Konan Minato-ku Tokyo, 108-0075 Japan. Упълномощеният представител за ЕМС (електромагнитна съвместимост) и техническа безопасност на продукта е Sony Deutschland GmbH, Hedelfinger Strasse 61, 70327 Stuttgart, Germany. За въпроси, свързани със сервиза и гаранцията, моля обърнете се към адресите в съответните сервизни или гаранционни документи.

Допълнителна информация за този продукт и отговори на често задавани въпроси можете да намерите на нашия уебсайт за клиентска поддръжка.

<http://www.sony.bg>