

SONY®

Sistem Home Theatre

Instrucțiuni de utilizare

AVERTISMENT

Pentru a reduce riscul de incendiu, nu acoperiți orificiul de ventilare al aparatului cu ziare, fețe de masă, draperii etc.

Nu expuneți aparatul la surse de flacără deschisă (de exemplu lumânări aprinse). Pentru a reduce riscul de incendiu și de electrocutare, evitați stropirea aparatului și posibilitatea ca pe acesta să se scurgă lichide și nu plasați pe aparat obiecte pline cu lichide, precum vasele. Nu instalați echipamentul într-un spațiu închis, cum ar fi o bibliotecă sau un dulap încorporat.

Nu expuneți bateriile sau aparatele cu baterii instalate la căldură excesivă, precum lumina directă a soarelui și focul. Pentru a preveni vătămările, acest aparat trebuie așezat în siguranță pe carcasă sau trebuie fixat de podea/perete în conformitate cu instrucțiunile de instalare.

Doar pentru utilizare la interior.

Cu privire la sursele de alimentare

- Unitatea rămâne sub tensiune chiar și atunci când este oprită, atât timp cât este conectată la priză de c.a.
- Deoarece pentru deconectarea unității de la priză se folosește ștecărul principal, conectați unitatea la o priză de c.a. ușor accesibilă. Dacă observați nereguli în funcționarea unității, deconectați imediat ștecărul principal de la priză de c.a.

Cabluri recomandate

Trebuie utilizate cabluri și conectori ecranati și împământați corespunzător pentru cuplarea la computerele gazdă și/sau la periferice.

Pentru produse cu marcajul CE

Valabilitatea marcajului CE este limitată doar la țările în care aceasta este inclusă în prevederile legale, în principal în țările SEE (Spațiul Economic European).

Pentru clienții din Europa



Casarea bateriilor și a echipamentelor electrice și electronice uzate (valabilă în țările Uniunii Europene și în alte țări din Europa care au sisteme de colectare diferențiată)

Acest simbol prezent pe produs, pe baterie sau pe ambalaj indică faptul că produsul și bateria nu trebuie tratate ca deșeuri menajere. Este posibil ca pe anumite baterii, acest simbol să fie utilizat în combinație cu un simbol chimic. Se adaugă simbolurile chimice pentru mercur (Hg) sau plumb (Pb) dacă bateria conține mai mult de 0,0005% mercur sau 0,004% plumb. Asigurându-vă că aceste produse și baterii sunt eliminate în mod corect, veți ajuta la prevenirea eventualelor consecințe negative asupra mediului și sănătății umane, consecințe ce ar putea rezulta altfel din manipularea incorectă a deșeurilor. Reciclarea materialelor contribuie la conservarea resurselor naturale.

În cazul produselor care, din motive de siguranță, de performanță sau de integritate a datelor, necesită o conexiune permanentă la o baterie încorporată, aceasta trebuie înlocuită doar de către personal de service calificat. Pentru a vă asigura că bateria și echipamentele electrice și electronice vor fi tratate în mod corespunzător, predați aceste produse la sfârșitul duratei de exploatare la punctul de colectare relevant pentru reciclarea echipamentelor electrice și electronice. Pentru toate celelalte baterii, consultați secțiunea referitoare la modul de eliminare în siguranță a bateriilor din produs. Predați bateriile la punctul de colectare relevant pentru reciclarea bateriilor uzate. Pentru informații mai detaliate referitoare la reciclarea acestui produs sau a bateriilor, contactați autoritățile locale, serviciul local de eliminare a deșeurilor menajere sau magazinul de la care ați achiziționat produsul sau bateria.

Aviz pentru clienți: Următoarele informații sunt valabile doar în cazul echipamentelor vândute în statele ce aplică directivele UE.

Acest produs a fost fabricat de sau în numele Sony Corporation, 1-7-1 Konan Minato-ku Tokyo, 108-0075 Japonia. Întrebările referitoare la modul în care acest produs respectă legislația Uniunii Europene trebuie să fie adresate reprezentantului autorizat, Sony Belgium, bijkantoor van Sony Europe Limited, Da Vincilaan 7-D1, 1935 Zaventem, Belgia. Comunicați orice probleme legate de service sau garanție la adresele menționate în documentele separate de service sau garanție.

Prin prezenta, Sony Corp. declară că acest echipament este în conformitate cu cerințele de bază și cu alte prevederi relevante ale Directivei 1999/5/CE.

Pentru detalii, vă rugăm să accesați următorul URL:

<http://www.compliance.sony.de/>



Acest Sistem Home Theatre este conceput pentru redarea de sunet provenind de la dispozitive conectate și redarea de muzică în flux de pe un telefon inteligent compatibil-NFC sau un dispozitiv BLUETOOTH.

Acest echipament a fost testat și s-a constatat că respectă limitele specificate în regulamentele privind compatibilitatea electromagnetică, utilizând un cablu de conectare mai scurt de 3 metri.

Drepturi de autor și mărci comerciale

- Acest sistem încorporează Dolby* Digital.
* Fabricat sub licență Dolby Laboratories.
Dolby și simbolul dublu D sunt mărci comerciale ale Dolby Laboratories.
- Marca și siglele BLUETOOTH® sunt mărci comerciale înregistrate deținute de Bluetooth SIG, Inc. și orice utilizare a acestor mărci de către Sony Corporation se face sub licență. Celelalte mărci comerciale și denumiri comerciale aparțin deținătorilor de drept ale acestora.
- Acest sistem încorporează tehnologia High-Definition Multimedia Interface (HDMI™) (Interfață multimedia de înaltă definiție).
Termenii HDMI și HDMI High-Definition Multimedia Interface și sigla HDMI sunt mărci comerciale sau mărci comerciale înregistrate ale HDMI Licensing LLC în Statele Unite și în alte țări.
- Marca N este marcă comercială sau marcă comercială înregistrată a NFC Forum, Inc. în Statele Unite ale Americii și în alte țări.

- Android™ este marcă comercială a Google Inc.
- Google Play™ este marcă comercială a Google Inc.
- Tehnologia de codificare audio MPEG Layer-3 și brevetele sunt utilizate sub licență Fraunhofer IIS și Thomson.
- Windows Media este marcă comercială înregistrată sau marcă comercială a Microsoft Corporation în Statele Unite și/sau în alte țări.
- Acest produs este protejat prin anumite drepturi de proprietate intelectuală ale Microsoft Corporation. Utilizarea sau distribuirea unei astfel de tehnologii în afara acestui produs este interzisă fără a deține o licență din partea Microsoft sau a unui subsidiar autorizat al Microsoft.
- „BRAVIA” este marcă comercială a Sony Corporation.
- „ClearAudio+” este marcă comercială a Sony Corporation.
- „PlayStation” este marcă comercială înregistrată a Sony Computer Entertainment Inc.
- Apple, sigla Apple, iPhone, iPod, iPod touch și Retina sunt mărci comerciale ale Apple Inc., înregistrate în S.U.A. și în alte țări. App Store este o marcă de serviciu a companiei Apple Inc.

Made for iPod, „Made for iPhone” înseamnă că un accesoriu electronic a fost conceput pentru a se conecta în mod specific la iPod sau iPhone și că respectarea standardelor de performanță Apple a fost certificată de către dezvoltator. Compania Apple nu este responsabilă pentru funcționarea acestui dispozitiv și nici pentru conformarea acestuia cu standardele de siguranță și de reglementare. Rețineți că utilizarea acestui accesoriu cu iPod sau iPhone poate afecta performanța în regim de funcționare wireless.

Modele de iPod/iPhone compatibile

Modelele de iPod/iPhone compatibile sunt următoarele. Înainte de a-l utiliza cu sistemul, actualizați dispozitivul iPod/iPhone cu cea mai recentă versiune software.

Tehnologia BLUETOOTH este compatibilă cu:

- iPhone 6s Plus/iPhone 6s/ iPhone 6 Plus/iPhone 6/iPhone 5s/ iPhone 5c/iPhone 5
- iPod touch (a 6-a generație)/ iPod touch (a 5-a generație)

- ACEST PRODUS ESTE LICENȚIAT ÎN BAZA LICENȚEI PENTRU PORTOFOLIUL DE BREVETE MPEG-4 VISUAL PENTRU UTILIZARE PERSONALĂ ȘI NECOMERCIALĂ DE CĂTRE UN UTILIZATOR, ÎN SCOPUL

(i) CODĂRII DE SEMNAL VIDEO ÎN CONFORMITATE CU STANDARDUL MPEG-4 VISUAL („MPEG-4 VIDEO”)

ȘI/SAU

(ii) DECODĂRII DE SEMNAL VIDEO MPEG-4, CARE A FOST CODIFICAT DE CĂTRE UN CONSUMATOR ANGAJAT ÎNTR-O ACTIVITATE PERSONALĂ ȘI NECOMERCIALĂ ȘI/ SAU A FOST OBTINUT DE LA UN FURNIZOR VIDEO LICENȚIAT PENTRU A FURNIZA VIDEO MPEG-4.

NU SE ACORDĂ NICIO LICENȚĂ ȘI NICI NU SE VA PRESUPUNE EXISTENȚA VREUNEI LICENȚE IMPLICITE PENTRU NICIO ALTĂ UTILIZARE. INFORMAȚII SUPLIMENTARE, INCLUSIV CELE LEGATE DE UTILIZĂRI ȘI LICENȚIERE ÎN SCOPURI PROMOȚIONALE, INTERNE ȘI COMERCIALE POT FI OBTINUTE DE LA MPEG LA, L.L.C.

[HTTP://WWW.MPEGLA.COM](http://www.mpegla.com)

- Toate celelalte mărci comerciale aparțin deținătorilor de drept ale acestora.
- Alte nume de sisteme și de produse sunt, de regulă, mărci comerciale sau mărci comerciale înregistrate ale respectivilor producători. Mărcile ™ și ® nu sunt indicate în acest document.

Cu privire la aceste instrucțiuni de utilizare

- Instrucțiunile din aceste Instrucțiuni de utilizare descriu comenzile de pe telecomandă. Puteți utiliza, în egală măsură, comenzile de pe subwoofer, dacă acestea au nume identice sau similare cu cele de pe telecomandă.
- Unele ilustrații sunt desene schematiche și pot fi diferite de produsul efectiv.
- Setarea implicită este subliniată.
- Textul cuprins între ghilimele ("--") apare pe afișajul de pe panoul frontal.

Cuprins

Conectare ➔ Ghid de pornire (document separat)

Cu privire la aceste instrucțiuni de utilizare	5
Ghid pentru componente și comenzi	7

Ascultarea

Ascultarea sunetului de pe dispozitivele conectate	11
Redarea de pe un dispozitiv USB	12

Reglarea sunetului

Savurarea efectelor de sunet	13
-----------------------------------	----

Funcții BLUETOOTH

Ascultarea de muzică de pe un dispozitiv BLUETOOTH ...	14
Controlarea sistemului cu ajutorul unui telefon inteligent sau al unei tablete (SongPal)	16

Setări și reglaje

Utilizarea afișajului de setare ...	17
-------------------------------------	----

Alte funcții

Utilizarea funcției Control for HDMI	20
Utilizarea funcției „BRAVIA” Sync	21
Economisirea de energie în modul standby	22
Montarea boxei bară și a boxelor surround pe perete	22
Utilizarea sistemului cu ajutorul telecomenzii	23
Reglarea volumului subwooferului	23

Informații suplimentare

Măsuri de precauție	24
Depanare	25
Tipuri de fișiere redabile	29
Formate audio acceptate	30
Specificații	30
Cu privire la comunicații prin BLUETOOTH	31



Ghid pentru componente și comenzi

Pentru mai multe informații, consultați paginile indicate în paranteze.

Subwoofer

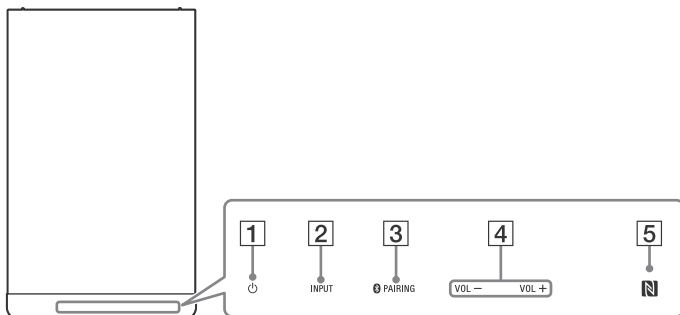
Panoul de sus



- 1 Tasta tactilă  (alimentare)**
Pornește sistemul sau îl comută în modul standby.
- 2 Tasta tactilă INPUT**
Selectează dispozitivul pe care doriți să îl utilizați.
- 3 Tasta tactilă  PAIRING**
- 4 Tasta tactilă VOL (volum) +/-**

- 5  (Marca N) (pagina 15)**

Poziționați dispozitivul compatibil NFC în apropierea acestei indicații pentru a activa funcția NFC.

Cu privire la tastele tactile

Tastele tactile funcționează atunci când le atingeți ușor. Nu le apăsați cu o forță excesivă.

Panoul frontal

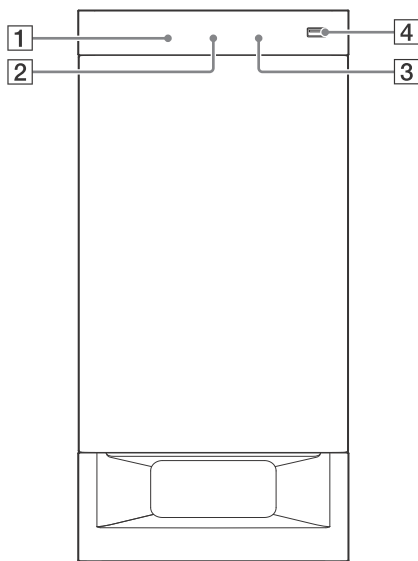

1 Senzor telecomandă
(pagina 23)

2 Afișaj panou frontal

3 Indicator albastru LED

Arată starea BLUETOOTH, astfel:

În timpul împerecherii BLUETOOTH	Clipește des
-------------------------------------	--------------

Sistemul încearcă să se conecteze la un dispozitiv BLUETOOTH	Clipește
--------------------------------------------------------------------	----------

Sistemul a stabilit o conexiune cu un dispozitiv BLUETOOTH	Se aprinde
------------------------------------------------------------------	------------

4 Port USB (pagina 12)

Panoul din spate

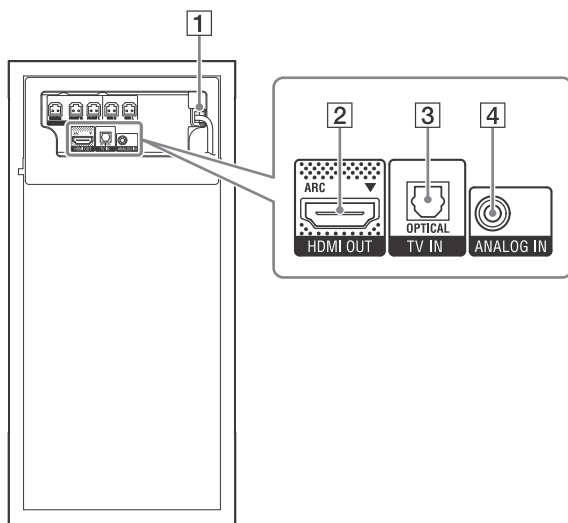

1 Cablu de alimentare CA
(de la rețea)

2 Mufă HDMI OUT (ARC)

3 Mufă TV IN (OPTICAL)

4 Mufă ANALOG IN

Telecomandă

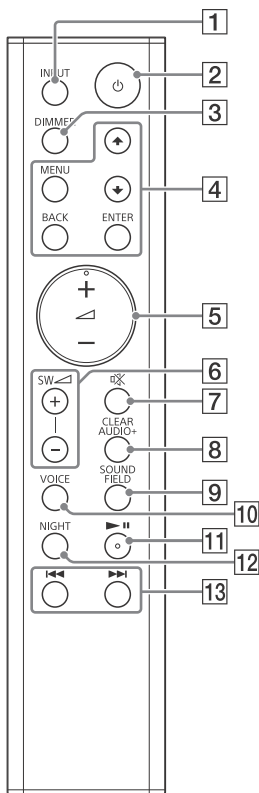

- 1** INPUT (pagina 11)
2 (alimentare)
Pornește sistemul sau îl comută în modul standby.

- 3** DIMMER
Reglează luminozitatea afișajului de pe panoul frontal.
„BRIGHT” → „DARK” → „OFF”
• Afișajul de pe panoul frontal este oprit atunci când selectați „OFF”. Acesta se aprinde automat atunci când apăsați orice buton, apoi se stinge din nou dacă nu utilizați sistemul timp de câteva secunde. Totuși, în unele cazuri, este posibil ca afișajul de pe panoul frontal să nu se stingă. În acest caz, luminozitatea afișajului de pe panoul frontal este cea aferentă setării „DARK”.

- 4** MENU
Activează/dezactivează meniul de pe afișajul panoului frontal.
↑/↓
Selectează elementele din meniu.

ENTER
Introduce selecția.

BACK
Revine la afișajul anterior.
Oprește redarea de pe USB.

- 5** (volum) +/-
Reglează volumul.
- 6** SW (volum subwoofer) +/- (pagina 23)
Reglează volumul sunetului de bas.
- 7** (dezactivare sunet)
Dezactivează temporar sunetul.
- 8** CLEARAUDIO+
Selectează automat setarea de sunet adecvată pentru sursa de sunet.
- 9** SOUND FIELD (pagina 13)
Selectează un mod de sunet.
- 10** VOICE (pagina 13)
- 11** * (redare/pauză)
Întrerupe sau reia redarea.

12 NIGHT (pagina 13)

13 ◀◀/▶▶ (anterior/următor/
derulare înapoi/derulare înainte)

Apăsați pentru a selecta piesa sau
fișierul anterio(a)r(ră)/
următo(a)r(e).

Țineți apăsat pentru a căuta
înapoi sau înainte.

* Butoanele ▶◄ și ◀+ au un punct tactil.
Folosiți punctul tactil drept referință,
atunci când utilizați telecomanda.

Ascultarea

Ascultarea sunetului de pe dispozitivele conectate

Apăsați în mod repetat INPUT.

Când apăsați INPUT o dată, dispozitivul
curent apare pe afișajul de pe panoul
frontal, apoi, de fiecare dată când
apăsați INPUT, dispozitivul se schimbă
ciclic după cum urmează.

„TV” → „ANALOG” → „BT” → „USB”

„TV”

Dispozitiv (televizor etc.) conectat la mufa TV
(OPTICAL), sau un televizor compatibil cu
funcția Audio Return Channel, conectat
la mufa HDMI OUT (ARC)

„ANALOG”

Dispozitiv (player media digital etc.) conectat
la mufa ANALOG IN

„BT”

Dispozitiv BLUETOOTH care acceptă A2DP
(pagina 14)

„USB”

Dispozitiv USB conectat la portul  (USB)
(pagina 12)

Redarea de pe un dispozitiv USB

Puteți reda fișiere audio/video* de pe un dispozitiv USB conectat. Pentru tipurile de fișiere redabile, consultați „Tipuri de fișiere redabile” (pagina 29).

* Cu excepția modelelor din Europa.

1 Conectați dispozitivul USB la portul USB.

Înainte de conectare, consultați instrucțiunile de utilizare ale dispozitivului USB.

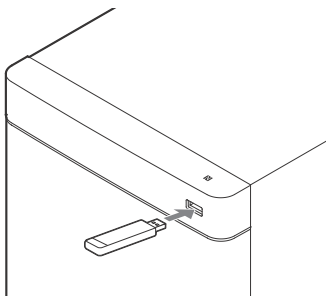

2 Apăsați în mod repetat INPUT pentru a selecta „USB”.

Pe ecranul televizorului apare lista cu conținutul USB.

3 Apăsați +/- pentru a selecta conținutul dorit, apoi apăsați ENTER.

Începe redarea conținutului dorit.

4 Reglați volumul.

- Reglați volumul sistemului apăsând \triangleleft +/-.
- Reglați volumul subwooferului apăsând SW \triangleleft +/-.

Notă

Nu decuplați dispozitivul USB în timpul funcționării. Pentru a evita avariarea datelor sau deteriorarea dispozitivului USB, opriți sistemul înainte să deconectați dispozitivul USB.

Informațiile dispozitivului USB afișate pe ecranul televizorului

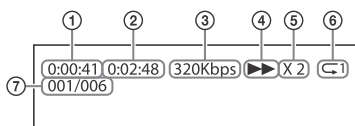

- ① Timpul de redare.
- ② Timpul total de redare.
- ③ Rata de biți.
- ④ Starea redării.
- ⑤ Viteza de derulare rapidă înapoi/înainte.
- ⑥ Starea de redare repetată.
- ⑦ Indexul de fișier selectat/Numărul total de fișiere din folder.

Note

- În funcție de sursa de redare, este posibil ca unele informații să nu fie afișate.
- În funcție de modul de redare, informațiile afișate pot fi diferite.

Reglarea sunetului

Savurarea efectelor de sunet

Puteți savura cu ușurință câmpuri de sunet preprogramate, adaptate la diferite tipuri de surse de sunet.

Selectarea câmpului de sunet

Apăsați în mod repetat SOUND FIELD până când câmpul de sunet dorit apare pe afișajul de pe panoul frontal.

„CLEARAUDIO+”

Puteți savura sunetul, cu câmpul de sunet recomandat de Sony. Câmpul de sunet este optimizat automat, în funcție de conținutul redat și de funcție.

„MOVIE”

Sunetele sunt redată cu efecte surround și sunt realiste și puternice, fiind adecvate pentru filme.

„MUSIC”

Efectele de sunet sunt optimizate pentru ascultarea muzicii.

„SPORTS”

Comentariile sunt clare, ovațiile se aud surround și sunetul este realist.

„GAME”

Sunetele sunt puternice și realiste, adecvate pentru jocuri.

„STANDARD”

Sunet adecvat pentru toate sursele.

Sfat

Puteți apăsa și CLEARAUDIO+ pentru a selecta „CLEARAUDIO+”.

Utilizarea funcției Night Mode

Această funcție este utilă atunci când urmăriți filme târziu în noapte. Veți putea auzi dialogul clar, chiar și la un nivel scăzut al volumului.

Apăsați NIGHT pentru a selecta „N.ON”.

Pentru a dezactiva funcția Night Mode, apăsați NIGHT și selectați „N.OFF”.

Utilizarea funcției Clear Voice

Această funcție ajută la îmbunătățirea clarității dialogurilor.

Apăsați VOICE în mod repetat.

- „UP OFF”: Funcția Clear Voice este dezactivată.
- „UP 1”: Gama de dialog este amplificată.
- „UP 2”: Gama de dialog este amplificată și sunetele greu de distins de către vârstnici sunt intensificate.

Funcții BLUETOOTH

Ascultarea de muzică de pe un dispozitiv BLUETOOTH

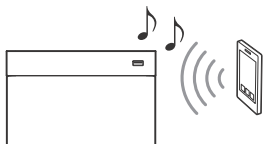

Împerecherea acestui sistem cu un dispozitiv BLUETOOTH



Împerecherea este o operațiune prin care dispozitivele BLUETOOTH sunt înregistrate în prealabil unul cu altul. Odată ce operațiunea de împerechere are loc, aceasta nu mai trebuie efectuată din nou.

- 1 Plasați dispozitivul BLUETOOTH la distanță de maxim 1 metru de subwoofer.**
- 2 Apăsați  PAIRING pe subwoofer.**
Indicatorul LED albastru clipește repede în timpul împerecherii BLUETOOTH.
- 3 Porniți funcția BLUETOOTH și selectați „HT-RT3” după ce l-ați căutat pe dispozitivul BLUETOOTH.**
Efectuați acest pas în maxim 5 minute, altfel modul de împerechere va fi revocat. Atunci când a fost stabilită conexiunea BLUETOOTH, indicatorul albastru LED se aprinde.



Note

- Dacă este solicitată o cheie de autentificare pe dispozitivul BLUETOOTH, introduceți „0000”. Cheia de autentificare poate fi denumită „Passcode”, „PIN code”, „PIN number” sau „Password”.
- Puteți împerechea cel mult 9 dispozitive BLUETOOTH. Dacă se împerechează cel de-al 10-lea dispozitiv BLUETOOTH, dispozitivul care a fost conectat cel mai demult va fi înlocuit cu cel nou.

Ascultarea de muzică de pe dispozitivul împerecheat

- 1 Activați funcția BLUETOOTH pe dispozitivul împerecheat.**
- 2 Apăsați în mod repetat INPUT pentru a selecta intrarea „BT”.**
Sistemul se reconectează automat la ultimul dispozitiv BLUETOOTH la care a fost conectat. Indicatorul albastru LED se aprinde după ce a fost stabilită conexiunea BLUETOOTH.
- 3 Porniți redarea pe dispozitivul BLUETOOTH.**
- 4 Reglați volumul.**
 - Reglați volumul pe dispozitivul BLUETOOTH.
 - Reglați volumul sistemului apăsând  +/-.
 - Reglați volumul subwooferului apăsând SW  +/-.

Note

- După ce ați conectat sistemul la dispozitivul BLUETOOTH, puteți controla redarea apăsând  și  / .
- Vă puteți conecta la sistem de pe un dispozitiv BLUETOOTH împerecheat chiar și când sistemul este în modul standby, dacă setați „BTSTB” la „ON” (pagina 18).
- Redarea audio pe acest sistem poate fi întârziată față de cea de pe dispozitivul BLUETOOTH, din cauza caracteristicilor tehnologiei wireless BLUETOOTH.

Sfat

Puteți activa sau dezactiva codecul AAC de pe dispozitivul BLUETOOTH (pagina 18).

Pentru a deconecta dispozitivul BLUETOOTH

Efectuați oricare dintre următoarele manevre.

- Apăsați din nou  PAIRING pe subwoofer.
- Dezactivați funcția BLUETOOTH de pe dispozitivul BLUETOOTH.
- Oprii sistemul sau dispozitivul BLUETOOTH.

Conectarea la un dispozitiv la distanță cu funcția One-touch (NFC)

NFC (Near Field Communication) este o tehnologie care permite comunicarea wireless pe rază scurtă dintre diferite dispozitive.

Dacă țineți un dispozitiv portabil compatibil NFC în apropierea mărcii-N de pe subwoofer, sistemul și dispozitivul portabil realizează automat împerecherea și conexiunea BLUETOOTH.

Dispozitive la distanță compatibile

Dispozitive portabile cu funcție NFC încorporată

(Sistem de operare: Android 2.3.3 sau versiune mai recentă, cu excepția Android 3.x)

Note

- Sistemul nu poate recunoaște și nu se poate conecta decât la câte un singur dispozitiv la distanță compatibil NFC pe rând.
- În funcție de dispozitivul la distanță, este posibil să fie necesară parcurgerea următoarelor manevre pe dispozitivul la distanță, în prealabil.
 - Porniți funcția NFC. Pentru detalii, consultați instrucțiunile de utilizare ale dispozitivului la distanță.
 - Dacă dispozitivul dvs. la distanță are un sistem de operare mai vechi decât Android 4.1.x, descărcați și porniți aplicația „NFC Easy Connect”. „NFC Easy Connect” este o aplicație gratuită pentru dispozitive la distanță Android, care se poate găsi în Google Play. (Este posibil ca aplicația să nu fie disponibilă în anumite țări/regiuni.)

- 1 Țineți dispozitivul la distanță în apropierea mărcii N de pe subwoofer până când dispozitivul la distanță vibrează.**

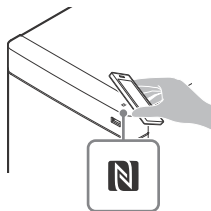

Urmați instrucțiunile afișate pe ecranul dispozitivului la distanță și efectuați procedura de conectare la BLUETOOTH.

Atunci când a fost stabilită conexiunea BLUETOOTH, indicatorul albastru LED se aprinde.

- 2 Porniți redarea unei surse audio pe dispozitivul la distanță.**

Pentru detalii cu privire la operațiunile de redare, consultați instrucțiunile de utilizare ale dispozitivului la distanță.

3 Reglați volumul.

- Reglați volumul pe dispozitivul BLUETOOTH.
- Reglați volumul sistemului apăsând \triangleleft +/-.
- Reglați volumul subwooferului apăsând SW \triangleleft +/-.

Sfat

Dacă împerecherea și conectarea prin BLUETOOTH eșuează, procedați în felul următor.

- Țineți din nou dispozitivul la distanță în apropierea mărcii N de pe subwoofer.
- Scoateți carcasa dispozitivului la distanță, dacă utilizați o carcasă disponibilă în comerț.
- Lansați din nou aplicația „NFC Easy Connect”.

Pentru a opri redarea cu ajutorul funcției One-touch

Țineți din nou dispozitivul la distanță în apropierea mărcii N de pe subwoofer.



Controlarea sistemului cu ajutorul unui telefon inteligent sau al unei tablete (SongPal)

SongPal este o aplicație dedicată pentru utilizarea dispozitivelor audio compatibile SongPal, fabricate de Sony, folosind un telefon inteligent sau o tabletă. Căutați aplicația SongPal în Google Play sau App Store și descărcați-o pe telefonul inteligent sau tabletă.

SongPal vă permite:

- să modificați setările folosite frecvent, selectând intrarea sistemului și reglând volumul.
- să ascultați muzica stocată pe un telefon inteligent, cu ajutorul sistemului.
- să vă bucurați vizual de muzică prin intermediul afișajului telefonului inteligent.

Note

- SongPal utilizează funcția BLUETOOTH a sistemului.
- Specificațiile și designul aplicației SongPal se pot modifica fără notificare prealabilă.

Utilizarea SongPal

- 1** Descărcați aplicația gratuită SongPal pe un dispozitiv la distanță.
- 2** Conectați sistemul și dispozitivul la distanță cu ajutorul funcției BLUETOOTH (pagina 14).
- 3** Porniți SongPal.
- 4** Efectuați operațiile urmând indicațiile de pe ecranul SongPal.

Utilizarea afișajului de setare

Puteți configura următoarele elemente cu ajutorul meniului.

Setările dumneavoastră vor fi menținute chiar dacă deconectați cablul de alimentare CA (de la rețea).

- 1 Apăsați **MENU** pentru a deschide meniul pe afișajul de pe panoul frontal.
- 2 Apăsați în mod repetat **BACK/←/↵/ENTER** pentru a selecta elementul, după care apăsați **ENTER** pentru a selecta setarea dorită.
- 3 Apăsați **MENU** pentru a închide meniul.

Listă meniu

Setările implicite sunt subliniate.

Elemente din meniu	Funcție
„LVL >” (Nivel)	„SUR.L”/„SUR.R” (Nivel boxă surround stânga/dreapta) Notă Asigurați-vă că setați „TTONE” la „ON” pentru o reglare ușoară.
„ATT” (Setări atenuare – Analogic)	Este posibil să apară distorsiuni atunci când ascultați un dispozitiv conectat la mufa ANALOG IN. Puteți preveni distorsiunile, atenuând nivelul de intrare de la sistem. • „ON”: Atenuază nivelul de intrare. Nivelul de ieșire va fi redus de această setare. • „OFF”: Nivel de intrare normal.
„DRC” (Control interval dinamic)	Utilă pentru a urmări filme cu un volum sonor scăzut. Setarea DRC este valabilă pentru sursele Dolby Digital. • „ON”: Comprimează sunetul în conformitate cu informația din conținut. • „OFF”: Sunetul nu este comprimat.
„TTONE” (Ton de testare)	• „ON”: Tonul de testare este scos prin fiecare boxă, pe rând. • „OFF”: Dezactivează tonul de testare.
„SPK >” (Boxă)	• „STDRD”: Selectați această setare dacă instalați boxa bară și boxele surround pe poziția standard. • „FRONT”: Selectați această setare dacă instalați boxa bară și boxele surround în față.
„SUR.L”/„SUR.R” (Distanță boxă surround stânga/dreapta)	„3.0 M”: Ajustează distanța față de poziția de ascultare a boxelor surround între 1,0 metru și 6,0 metri.

Elemente din meniu	Funcție	
„AUD >” (Audio)	„DUAL” (Dual mono)	Vă puteți bucura de sunet de transmisie multiplex când sistemul recepționează un semnal de transmisie multiplex Dolby Digital. <ul style="list-style-type: none"> • „M/S”: Va fi scos sunetul combinat, rezultat din limba principală și cea secundară. • „MAIN”: Va fi scos sunetul limbii principale. • „SUB”: Va fi scos sunetul limbii secundare.
	„TV AU” (TV audio)	<ul style="list-style-type: none"> • „AUTO”: Selectați această setare atunci când sistemul este conectat la o mufă HDMI (ARC) a unui televizor cu un cablu HDMI. • „OPT”: Selectați această setare atunci când sistemul este conectat la un televizor cu un cablu optic digital.
	„EFCT” (Efect de sunet)	<ul style="list-style-type: none"> • „ON”: Este redat sunetul câmpului de sunet selectat. Aceasta este setarea recomandată. • „OFF”: Sursa de intrare este mixată descrescător pentru 2 canale.
	„STRM” (Flux)	Indică informațiile redării audio curente în timp real. Consultați pagina 29 referitor la formatele audio acceptate.
„HDMI>”	„CTRL” (Comandă HDMI)	<ul style="list-style-type: none"> • „ON”: Funcția Control for HDMI este activată. Dispozitivele conectate cu un cablu HDMI se pot controla reciproc. • „OFF”: Dezactivat.
	„TVSTB” (Standby legat de televizor)	Această funcție este disponibilă atunci când setați „CTRL” la „ON”. <ul style="list-style-type: none"> • „AUTO”: Dacă intrarea sistemului este „TV”, sistemul se oprește automat atunci când stingeți televizorul. • „ON”: Sistemul se oprește automat atunci când stingeți televizorul, indiferent de intrare. • „OFF”: Atunci când opriți televizorul, sistemul nu se oprește automat.
	„COLOR” (Culoare HDMI)	<ul style="list-style-type: none"> • „AUTO”: Detectează automat tipul de dispozitiv extern și comută la setarea de culoare corespunzătoare. • „YCBCR”: Scoate semnale video YCbCr. • „RGB”: Scoate semnale video RGB.
„BT >” (BLUETOOTH)	„BTAAC” (BLUETOOTH Advanced audio coding)	Puteți seta dacă sistemul utilizează sau nu AAC prin BLUETOOTH. <ul style="list-style-type: none"> • „ON”: Activează codetul AAC. • „OFF”: Dezactivează codetul AAC.
	„BTSTB” (Standby BLUETOOTH)	Când sistemul are informații de împerechere, sistemul este în modul BLUETOOTH standby, chiar dacă este oprit. <ul style="list-style-type: none"> • „ON”: Modul BLUETOOTH standby este activat. • „OFF”: Modul BLUETOOTH standby este dezactivat.
	„INFO” (Informații dispozitiv BLUETOOTH)	Numele dispozitivului BLUETOOTH detectat și adresa acestuia apar pe afișajul de pe panoul frontal. Dacă sistemul nu este conectat la un dispozitiv BLUETOOTH, pe afișaj apare „NO DEVICE”.

Notă

Dacă modificați setarea „BTAAC” când este conectat un dispozitiv BLUETOOTH, setarea pentru conect va fi reflectată numai la următoarea conectare.

Elemente din meniu		Funcție
„USB >”	„REPT” (Mod de redare)	<ul style="list-style-type: none"> • „NONE”: Redă toate piesele. • „ONE”: Repetă o piesă. • „FLDER”: Repetă toate piesele dintr-un folder. • „RANDM”: Repetă toate piesele dintr-un folder în ordine aleatorie. • „ALL”: Repetă toate piesele.
„SYS >” (Sistem)	„ASTBY” (Standby automat)	<ul style="list-style-type: none"> • „ON”: Activează funcția de standby automat. Dacă nu utilizați sistemul timp de aproximativ 20 de minute, acesta intră automat în modul standby. • „OFF”: Dezactivat.
	„VER” (Versiune)	Informațiile legate de versiunea firmware actuală apar pe afișajul de pe panoul frontal.

Alte funcții

Utilizarea funcției Control for HDMI

Dacă conectați un dispozitiv cum ar fi un televizor sau un Blu-ray Disc player compatibil cu funcția Control for HDMI* printr-un cablu HDMI (cablu HDMI de mare viteză, furnizat doar în anumite zone), veți putea opera cu ușurință dispozitivul cu ajutorul unei telecomenzi de televizor.

Puteți folosi următoarele funcții împreună cu funcția Control for HDMI.

- Funcția System Power Off
- Funcția System Audio Control
- Audio Return Channel
- Funcția One-Touch Play

* Control for HDMI este un standard utilizat de CEC (Consumer Electronics Control) pentru a permite dispozitivelor HDMI (High-Definition Multimedia Interface) să se controleze reciproc.

Notă

Aceste funcții pot funcționa pe dispozitive care nu sunt fabricate de Sony dar funcționarea corectă a acestora nu este garantată.

Pregătirea pentru utilizarea funcției Control for HDMI

Setați „HDMI>” – „CTRL” de pe sistem la „ON” (pagina 18). Setarea implicită este „ON”.

Activați setările funcției Control for HDMI pentru televizor și alte dispozitive conectate la sistem.

Sfat

Dacă activați funcția Control for HDMI („BRAVIA” sync) atunci când folosiți un televizor fabricat de Sony, funcția Control for HDMI a sistemului este activată și ea automat. După finalizarea setărilor, pe afișajul de pe panoul frontal apare „DONE”.

Funcția System Power Off

Atunci când opriți televizorul, sistemul se va opri automat.

Setați „HDMI>” – „TVSTB” de pe sistem la „ON” sau „AUTO” (pagina 18). Setarea implicită este „AUTO”.

Funcția System Audio Control

Dacă porniți sistemul în timp ce este pornit televizorul, sunetul televizorului va fi scos prin boxe sistemului. Puteți ajusta volumul sistemului cu ajutorul telecomenzii televizorului.

Dacă sunetul televizorului era scos prin boxe sistemului ultima dată când ați privit la televizor, sistemul va fi pornit automat atunci când porniți televizorul din nou.

De asemenea puteți efectua operații utilizând meniul televizorului. Pentru detalii, consultați instrucțiunile de utilizare a televizorului.

Note

- Dacă este selectată o altă intrare decât „TV”, sunetul este scos numai prin televizor atunci când folosiți funcția Twin Picture pe televizor. Atunci când dezactivați funcția Twin Picture, sunetul este scos prin sistem.
- Numărul pentru nivelul volumului sistemului este afișat pe ecranul televizorului, în funcție de televizor. Numărul aferent volumului afișat pe televizor poate fi diferit de numărul indicat pe afișajul de pe panoul frontal al sistemului.

- În funcție de setările televizorului, este posibil ca funcția de control audio al sistemului să nu fie disponibilă. Pentru detalii, consultați instrucțiunile de utilizare a televizorului.

Audio Return Channel

Dacă sistemul este conectat la mufa HDMI IN a televizorului compatibilă cu Audio Return Channel, puteți asculta sunetul televizorului prin boxele sistemului fără a mai conecta un cablu optic digital.

Pe sistem, setați „AUD >” – „TV AU” la „AUTO” (pagina 18). Setarea implicită este „AUTO”.

Notă

Dacă televizorul nu este compatibil cu Audio Return Channel, trebuie conectat cablul optic digital (consultați Ghidul de pornire furnizat).

Funcția One-Touch Play

Atunci când redați conținut de pe un dispozitiv (Blu-ray Disc player, „PlayStation®4” etc.) conectat la televizor, sistemul și televizorul sunt pornite automat și semnalul de intrare al sistemului este comutat la intrarea televizorului iar sunetul este scos prin boxele sistemului.

Note

- Dacă sunetul televizorului a fost scos prin boxele televizorului ultima dată când ați privit la televizor, sistemul nu pornește iar sunetul și imaginea sunt scoase prin televizor chiar dacă redați conținutul de pe dispozitiv.
- Este posibil ca partea de început a conținutului redat să nu fie redată corect, în funcție de televizor.

Utilizarea funcției „BRAVIA” Sync

Pe lângă funcția Control for HDMI, puteți utiliza și funcțiile următoare pe dispozitivele compatibile cu funcția „BRAVIA” sync.

- Funcția Scene Select

Notă

Această funcție este o funcție proprietară a Sony. Această funcție nu este compatibilă cu produsele care nu sunt fabricate de Sony.

Funcția Scene Select

Câmpul de sunet al sistemului este comutat automat în funcție de setările funcțiilor Scene Select sau Sound Mode ale televizorului. Pentru detalii, consultați instrucțiunile de utilizare a televizorului.

Setați câmpul de sunet la „CLEARAUDIO+” (pagina 13).

Note cu privire la conexiunile HDMI

- Utilizați un cablu HDMI de mare viteză. Dacă utilizați un cablu HDMI standard, este posibil ca imaginile 1080p să nu fie afișate corespunzător.
- Utilizați un cablu HDMI autorizat. Utilizați un cablu HDMI de mare viteză Sony cu sigla tipului de cablu.
- Nu vă recomandăm utilizarea unui cablu de conversie HDMI-DVI.
- Verificați configurarea echipamentului conectat dacă imaginea este de calitate slabă sau dacă sunetul nu iese din echipamentul conectat prin cablul HDMI.
- Semnalele audio (frecvență de eșantionare, lungime a biților etc.) transmise printr-o mufă HDMI pot fi suprimate de echipamentul conectat.

- Sunetul poate fi întrerupt când este comutată frecvența de eşantionare sau numărul de canale al semnalelor de ieşire audio de la echipamentul de redare.
- În cazul în care echipamentul conectat nu este compatibil cu tehnologia de protecție a drepturilor de autor (HDCP), este posibil ca imaginea și/ sau sunetul de la mufa HDMI OUT a acestui sistem să fie distorsionate sau să nu fie scoase. În acest caz, verificați specificațiile echipamentului conectat.
- Subcontractați pentru instalare distribuitori sau contractori licențiați Sony și acordați o atenție specială siguranței în timpul instalării.
- Sony nu va fi răspunzătoare pentru accidentele sau daunele provocate de instalarea necorespunzătoare, de rezistența insuficientă a peretelui, de instalarea necorespunzătoare a șuruburilor sau de calamitățile naturale etc.

Economisirea de energie în modul standby

Verificați dacă ați efectuat următoarele setări:

- „CTRL” din „HDMI>” este setat la „OFF” (pagina 18).
- „BTSTB” din „BT >” este setat la „OFF” (pagina 18).

Montarea boxei bară și a boxelor surround pe perete

Puteți monta boxa bară și boxele surround pe un perete.

Note

- Pregătiți șuruburi (nefurnizate) adecvate pentru materialul și rezistența peretelui. Deoarece plăcile din rigips sunt destul de fragile, fixați șuruburile bine într-o grindă din perete. Instalați boxele pe o suprafață ranforsată, verticală și plată a peretelui.

1 Pregătiți șuruburi (nefurnizate) potrivite pentru orificiile de pe partea din spate a boxei bară sau a boxelor surround.

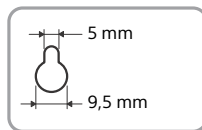
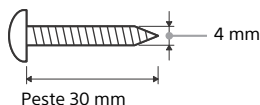

Orificiu pe partea din spate a boxelor

2 Prindeți șuruburile în perete.

Șurubul trebuie să iasă în afară ca în imagine.

Pentru boxa bară

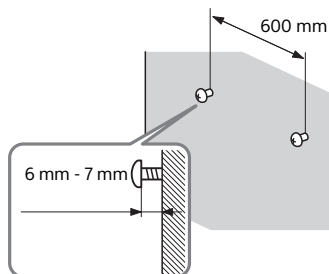

Pentru boxe surround

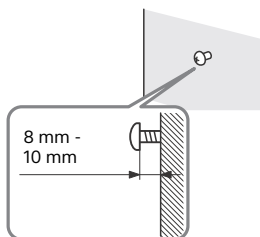

3 Agățați boxa bară și boxe surround în șuruburi.

Aliniați orificiile de pe spatele boxelor cu șuruburile.

Pentru boxa bară

Agățați boxa bară în cele două șuruburi.

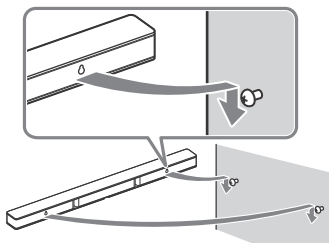

Pentru boxe surround

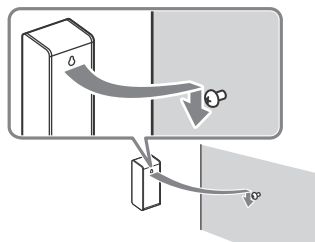

Utilizarea sistemului cu ajutorul telecomenzii

Îndreptați telecomanda înspre senzorul de telecomandă al subwooferului.

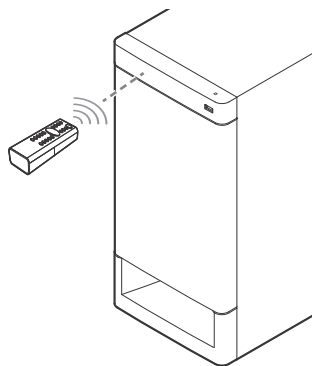

Alte funcții

Reglarea volumului subwooferului

Subwooferul este conceput pentru reproducerea sunetului de bas sau a sunetelor de joasă frecvență.

Apăsați SW +/- pentru a regla volumul subwooferului.

Notă

Dacă sursa de intrare nu conține multe sunete de bas, așa cum se întâmplă în cazul programelor de televiziune, sunetul subwooferului poate fi auzit cu dificultate.

Măsurile de precauție

Cu privire la siguranță

- Dacă în sistem cad obiecte solide sau lichide, deconectați sistemul de la priză și dispuneți verificarea lui de către personal calificat, înainte de reutilizare.
- Nu atingeți cablul de alimentare CA (de la rețea) cu mâinile ude. Acest lucru poate provoca un șoc electric.
- Nu vă urcați pe boxa bară, pe subwoofer și pe boxele surround, deoarece puteți să cădeți și să vă accidentați sau puteți deteriora sistemul.

Cu privire la sursele de alimentare

- Înainte de a utiliza sistemul, verificați ca tensiunea de alimentare să fie aceeași cu cea a sursei locale de alimentare electrică. Tensiunea de alimentare este indicată pe plăcuța de identificare de pe spatele subwooferului.
- Dacă nu utilizați sistemul o perioadă mai îndelungată, deconectați-l de la priză de perete (de la rețea). Pentru a deconecta cablul de alimentare CA (de la rețea), apucați de ștecăr; nu trageți niciodată de cablu.
- Cablul de alimentare CA (de la rețea) trebuie înlocuit doar la un centru de service autorizat.

Cu privire la încălzire

Sistemul se încălzește în timpul funcționării, aceasta nefiind o defecțiune. Dacă utilizați în continuu acest sistem cu un volum ridicat, temperatura sistemului crește considerabil. Nu atingeți sistemul, pentru a evita arsurile.

Cu privire la amplasare

- Amplasați sistemul într-un loc cu ventilație adecvată, pentru a preveni încălzirea excesivă și pentru a prelungi durata de utilizare a acestuia.

- Nu amplasați sistemul în apropierea unor surse de căldură sau în locuri expuse direct la lumina soarelui, la praf excesiv sau la șocuri mecanice.
- Nu amplasați boxa bară și subwooferul și boxele surround pe suprafețe moi (covoare, păături etc.) și nu așezați în spatele boxei bară, al subwooferului și al boxelor surround niciun obiect ce ar putea bloca orificiile de ventilare, provocând defecțiuni.
- Dacă sistemul este utilizat în combinație cu un televizor, un VCR sau un casetofon, pot apărea zgomote, iar calitatea imaginii poate avea de suferit. În acest caz, plasați sistemul la distanță de televizor, VCR sau casetofon.
- Aveți grijă atunci când amplasați sistemul pe o suprafață tratată special (cu ceară, ulei, lustruită etc.), deoarece suprafața se poate păta sau decolora.
- Aveți grijă să evitați posibilele accidente provocate de colțurile boxei bară, ale subwooferului și ale boxelor surround.
- Lăsați un spațiu de cel puțin 3 cm sub boxa bară și boxele surround atunci când le atârnați pe perete.

Cu privire la funcționare

Înainte de a conecta alte echipamente, opriți sistemul și deconectați-l de la priză.

Dacă pe ecranul unui televizor din apropiere apar neregularități de culoare

Este posibil ca pe ecranele anumitor tipuri de televizoare să se observe neregularități de culoare.

- În cazul în care sunt observate neregularități de culoare...
Opriți televizorul, apoi porniți-l din nou după 15-30 de minute.
- În cazul în care sunt observate din nou neregularități de culoare...
Amplasați sistemul la distanță mai mare de televizor.

Cu privire la curățare

Curățați sistemul cu o cârpă moale și uscată. Nu utilizați niciun fel de burete abraziv, praf de curățat sau solvenți, cum ar fi alcoolul sau benzina.

Dacă aveți întrebări sau probleme cu privire la sistem, consultați cel mai apropiat distribuitor Sony.

Depanare

Dacă în timpul utilizării sistemului întâmpinați una dintre următoarele dificultăți, utilizați acest ghid de depanare pentru a încerca să remediați problema înainte de a apela la reparații. Dacă problema persistă, consultați cel mai apropiat distribuitor Sony.

Generalități

Alimentarea nu este pornită.

- Verificați dacă este bine conectat cablul de alimentare CA (de la rețea).

Sistemul nu funcționează normal.

- Deconectați cablul de alimentare CA (de la rețea) de la priza de perete (rețea), apoi reconectați-l după câteva minute.

Sistemul se oprește automat.

- Funcția de standby automat funcționează. Setează „ASTBY” din „SYS >” la „OFF” (pagina 19).

Sistemul nu pornește chiar dacă televizorul este pornit.

- Setează „HDMI>” – „CTRL” la „ON” (pagina 18). Televizorul trebuie să accepte funcția Control for HDMI (pagina 20). Pentru detalii, consultați instrucțiunile de utilizare a televizorului.
- Verificați setările difuzorului televizorului. Alimentarea sistemului se sincronizează cu setările difuzorului televizorului. Pentru detalii, consultați instrucțiunile de utilizare a televizorului.
- Dacă la ultima utilizare sunetul a fost scos prin difuzorul televizorului, sistemul nu va porni chiar odată cu televizorul.

Atunci când opriți televizorul, se oprește și sistemul.

- Verificați setarea „HDMI>” – „TVSTB” (pagina 18). Dacă „TVSTB” este setat la „ON”, sistemul se oprește automat atunci când stingeți televizorul, indiferent de intrare.

Sistemul nu se oprește chiar dacă televizorul este oprit.

- Verificați setarea „HDMI>” – „TVSTB” (pagina 18). Pentru ca sistemul să se oprească automat, indiferent de intrare atunci când opriți televizorul, setați „TVSTB” la „ON”. Televizorul trebuie să accepte funcția Control for HDMI (pagina 20). Pentru detalii, consultați instrucțiunile de utilizare a televizorului.

Sunet

Sunetul televizorului nu este scos de sistem.

- Verificați tipul și conexiunea cablului HDMI, a cablului optic digital sau a cablului audio analogic conectat la sistem și la televizor (consultați Ghidul de pornire furnizat).
- Dacă sistemul este conectat la un televizor compatibil cu funcția Audio Return Channel, asigurați-vă că sistemul este conectat la o mufă de intrare HDMI compatibilă cu ARC de pe televizor (consultați Ghidul de pornire furnizat). Dacă sunetul tot nu este scos sau este întrerupt, conectați cablul optic digital (nefurnizat doar în anumite zone) și setați „AUD >” – „TV AU” la „OPT” (pagina 18).
- Dacă televizorul nu este compatibil cu Audio Return Channel, sunetul televizorului nu va fi scos prin sistem, chiar dacă sistemul este conectat la mufa de intrare HDMI a televizorului. Pentru a scoate sunetul televizorului prin sistem, conectați cablul optic digital (furnizat doar în anumite zone) (consultați Ghidul de pornire furnizat).

- Dacă sunetul nu este scos prin sistem, chiar dacă sistemul și televizorul sunt conectate cu cablul optic digital sau dacă televizorul nu este dotat cu o mufă de ieșire optică digitală a sunetului, conectați un cablu audio analogic (nefurnizat) și comutați intrarea sistemului pe „ANALOG” (pagina 11).
- Comutați intrarea sistemului la „TV” (pagina 11).
- Măriți volumul pe sistem sau revocați dezactivarea sunetului.
- În funcție de ordinea în care conectați televizorul și sistemul, acesta din urmă poate avea sunetul dezactivat iar pe afișajul de pe panoul frontal al sistemului se va afișa „MUTING”. În acest caz, porniți inițial televizorul și apoi sistemul.
- Stabiliți setarea boxelor televizorului (BRAVIA) la Audio System. Consultați instrucțiunile de utilizare a televizorului, pentru detalii cu privire la setarea televizorului.
- În funcție de televizor, este posibil ca sunetul de la sursele DTS să nu fie scos. Setăți formatul audio pentru televizor la „PCM”. Pentru detalii, consultați instrucțiunile de utilizare a televizorului.

Sunetul este scos atât de sistem, cât și de televizor.

- Dezactivați sunetul sistemului sau al televizorului.

Nu se aude sunet din subwoofer sau sunetul are un nivel foarte redus.

- Asigurați-vă că este bine conectat cablul de alimentare CA (de la rețea) al subwooferului (consultați Ghidul de pornire).
- Apăsăți SW \triangleleft + pentru a crește volumul subwooferului (paginile 10, 23).
- Funcția subwooferului este de a reproduce sunetul de bas. În cazul surselor de intrare care conțin foarte puține componente cu sunet de bas

(și anume o transmisie TV), este posibil ca sunetul subwooferului să fie dificil de auzit.

- Dacă redați conținut compatibil cu tehnologia de protecție a drepturilor de autor (HDCP), sunetul nu este scos prin subwoofer.

Sunetul dispozitivului conectat la acest sistem nu este scos de sistem sau este scos cu un nivel foarte redus.

- Apăsăți \triangleleft + și verificați nivelul volumului (pagina 10).
- Apăsăți \boxtimes sau \triangleleft + pentru a revoca funcția de dezactivare a sunetului (pagina 10).
- Asigurați-vă că sursa de intrare este selectată corect. Ar trebui să încercați și alte surse de intrare, apăsând în mod repetat INPUT (pagina 11).
- Verificați dacă toate cablurile sistemului și ale dispozitivului conectat sunt introduse ferm.
- În funcție de formatul audio, este posibil ca sunetul să nu fie scos. Asigurați-vă că formatul audio este compatibil cu sistemul (pagina 29).

Nu se aude sunet din boxele surround sau sunetul are un nivel foarte redus.

- Asigurați-vă că ați conectat bine cablul boxelor surround la subwoofer (consultați Ghidul de pornire).
- Sunetul multicanal care nu a fost înregistrat ca sunet surround nu este scos prin boxele surround.
- Dacă doriți să scoateți sunet pe 2 canale prin boxele surround, apăsați CLEARAUDIO+ și setați câmpul de sunet la „CLEARAUDIO+”.
- În funcție de sursa de sunet, sunetul de la boxele surround poate fi înregistrat cu un ușor efect de sunet.

Nu se poate obține efectul surround.

- În funcție de semnalul de intrare și de setarea pentru câmpul de sunet, este posibil ca procesarea sunetului surround să nu funcționeze eficient. Este posibil ca efectul surround să fie subtil, în funcție de program sau disc.
- Pentru a reda sunet multicanal, verificați setarea ieșirii audio digitale de pe dispozitivul conectat la sistem. Pentru detalii, consultați instrucțiunile de utilizare primite împreună cu dispozitivul conectat.

Dispozitiv USB**Dispozitivul USB nu este recunoscut.**

- Încercați următoarele:
 - ① Oprți sistemul.
 - ② Deconectați și reconectați dispozitivul USB.
 - ③ Porniți sistemul.
- Asigurați-vă că dispozitivul USB este conectat bine la portul ψ (USB).
- Verificați dacă dispozitivul USB sau un cablu este deteriorat.
- Verificați dacă dispozitivul USB este pornit.
- Dacă dispozitivul USB este conectat printr-un hub USB, deconectați-l și conectați dispozitivul USB direct la subwoofer.

Dispozitiv BLUETOOTH**Conexiunea BLUETOOTH nu poate fi finalizată.**

- Asigurați-vă că indicatorul albastru LED este aprins (pagina 8).
- Asigurați-vă că dispozitivul BLUETOOTH care trebuie conectat este pornit și că funcția BLUETOOTH este activată.
- Mutați dispozitivul BLUETOOTH mai aproape de subwoofer.
- Împerecheați din nou sistemul și dispozitivul BLUETOOTH. Este posibil să fie nevoie să revocați

împerecherea cu acest sistem utilizând mai întâi dispozitivul BLUETOOTH.

Împerecherea nu se poate realiza.

- Mutați dispozitivul BLUETOOTH mai aproape de subwoofer.
- Asigurați-vă că acest sistem nu este afectat de interferențele de la echipamente LAN wireless, alte dispozitive wireless de 2,4 GHz sau un cuptor cu microunde. Dacă în apropiere se află un dispozitiv care generează radiații electromagnetice, mutați dispozitivul departe de acest sistem.
- Este posibil ca împerecherea să nu fie posibilă dacă mai sunt și alte dispozitive BLUETOOTH în jurul sistemului. În acest caz, oprți celelalte dispozitive BLUETOOTH.

Nu este scos sunetul de la dispozitivul BLUETOOTH conectat.

- Asigurați-vă că indicatorul albastru LED este aprins (pagina 8).
- Mutați dispozitivul BLUETOOTH mai aproape de subwoofer.
- Dacă în apropiere se află un dispozitiv care generează radiații electromagnetice, cum ar fi un echipament LAN wireless, alte dispozitive BLUETOOTH sau un cuptor cu microunde, mutați dispozitivul departe de acest sistem.
- Îndepărtați toate obstacolele dintre acest sistem și dispozitivul BLUETOOTH sau mutați sistemul departe de obstacole.
- Repoziționați dispozitivul BLUETOOTH conectat.
- Încercați să schimbați frecvența wireless a routerului Wi-Fi, computerului etc. pe banda de 5 GHz.
- Măriți volumul pe dispozitivul BLUETOOTH conectat.

Sunetul nu este sincronizat cu imaginea.

- Când vizionați filme, este posibil ca sunetul să aibă o mică întârziere față de imagine.

Telecomandă

Telecomanda nu funcționează.

- Îndreptați telecomanda către senzorul pentru telecomandă de pe subwoofer (paginile 8, 23).
- Îndepărtați toate obstacolele dintre telecomandă și subwoofer.
- Înlocuiți ambele baterii din telecomandă cu unele noi, dacă cele existente sunt descărcate.
- Asigurați-vă că apăsați pe butonul corect de pe telecomandă.

Telecomanda pentru televizor nu funcționează.

- Instalați sistemul astfel încât să nu blocheze senzorul telecomenzii de pe televizor.

Altele

Control for HDMI nu funcționează corespunzător.

- Verificați conexiunea cu sistemul (consultați Ghidul de pornire furnizat).
- Activați funcția Control for HDMI pe televizor. Pentru detalii, consultați instrucțiunile de utilizare a televizorului.
- Așteptați puțin și încercați din nou. Dacă deconectați sistemul, finalizarea operației va necesita o perioadă de timp. Așteptați cel puțin 15 secunde și încercați din nou.
- Asigurați-vă că dispozitivele conectate la sistem acceptă funcția Control for HDMI.
- Activați funcția Control for HDMI pe dispozitivele conectate la sistem. Pentru detalii, consultați instrucțiunile de utilizare a dispozitivului.
- Tipul și numărul de dispozitive ce pot fi controlate cu funcția Control for HDMI sunt restricționate

de standardul HDMI CEC după cum urmează:

- Dispozitive de înregistrare (Blu-ray Disc recorder, DVD recorder etc.): până la 3 dispozitive.
- Dispozitive de redare (player Blu-ray Disc, player DVD etc.): până la 3 dispozitive.
- Dispozitive asociate tunerului: până la 4 dispozitive.
- Sistem audio (receptor/căști): cel mult 1 dispozitiv (utilizat de acest sistem).

Dacă „PRTCT” apare pe afișajul panoului frontal al subwooferului.

- Apăsați  pentru a opri sistemul. După ce se stinge afișajul, deconectați cablul de alimentare CA (de la rețea) și asigurați-vă că nu există obstacole care blochează orificiile de ventilare ale subwooferului.

Afișajul panoului frontal al subwooferului nu este aprins.

- Apăsați DIMMER pentru a seta luminozitatea la „BRIGHT” sau „DARK”, dacă aceasta este setată la „OFF” (pagina 10).

Senzorii televizorului nu funcționează corespunzător.

- Sistemul poate bloca unii senzori (cum ar fi senzorul de luminozitate) și receptorul de telecomandă al televizorului, „emițătorul pentru ochelari 3D (transmisie cu infraroșii)” al unui televizor 3D care acceptă sistemul pentru ochelari 3D cu infraroșii sau comunicația wireless. Îndepărtați sistemul de televizor, la o distanță care să permită componentelor să funcționeze corect. În ceea ce privește amplasarea senzorilor și a receptorului de telecomandă, consultați instrucțiunile de utilizare permise împreună cu televizorul.

Reinițializare

Dacă sistemul funcționează în continuare defectuos, reinițializați sistemul după cum urmează. Asigurați-vă că utilizați tastele tactile de pe subwoofer pentru a efectua această operațiune.

1 În timp ce țineți apăsat INPUT, atingeți VOL – și simultan timp de 5 secunde.

Pe afișajul de pe panoul frontal apare „RESET” și setările meniului și câmpurilor de sunet etc. revin la starea inițială.

2 Deconectați cablul de alimentare CA (de la rețea).

Tipuri de fișiere redabile

Muzică

Codec	Extensie
MP3 (MPEG-1 Audio Layer III)	.mp3
AAC	.m4a, .mp4, .3gp
WMA9 Standard	.wma
LPCM	.wav

Video*

Codec	Extensie
Xvid	.avi
MPEG4	.avi, .mp4, .3gp

* Cu excepția modelelor din Europa

Note

- Este posibil ca unele fișiere să nu fie redade, în funcție de formatul fișierului, de codificarea fișierului sau de condițiile de înregistrare.
- Este posibil ca unele fișiere editate pe un PC să nu fie redade.

- Sistemul nu redă fișiere codificate, cum ar fi DRM și Lossless.
- Sistemul poate recunoaște următoarele fișiere sau foldere pe dispozitive USB:
 - până la 200 de foldere.
 - până la 150 de fișiere/foldere într-un singur strat.
- Este posibil ca unele dispozitive USB să nu funcționeze cu acest sistem.
- Sistemul poate recunoaște dispozitive din clasa de stocare în masă (MSC).

Formate audio acceptate

Formatele audio acceptate de acest sistem sunt următoarele.

- Dolby Digital
- LPCM 2ch
- AAC

Specificații

Subwoofer (SA-WRT3)

Secțiunea amplificator

PUTERE DE IEȘIRE (nominală)

Frontal stânga + Frontal dreapta:
35 W + 35 W (la 2,5 ohmi, 1 kHz,
1% THD)

PUTERE DE IEȘIRE (de referință)

Frontal L/Frontal R/Surround L/
Surround R:
65 W (per canal la 2,5 ohmi, 1 kHz)
Centru:
170 W (la 4 ohmi, 1 kHz)
Subwoofer:
170 W (la 4 ohmi, 1 kHz)

Intrări

USB
ANALOG IN
TV IN (OPTICAL)

Ieșire

HDMI OUT (ARC)

Secțiunea HDMI

Conector

Tip A (19 pini)

Secțiunea USB

Port  (USB)

Tip A

Secțiunea BLUETOOTH

Sistem de comunicare

Specificația BLUETOOTH

Versiunea 4.2 leșire

Specificația BLUETOOTH Clasa de putere 1

Rază de comunicare maximă

Spațiu liber, aprox. 25 m¹⁾

Bandă de frecvență

Bandă 2,4 GHz (2,4000 GHz – 2,4835 GHz)

Metodă de modulație

FHSS (Freq Hopping Spread Spectrum)

Profiluri BLUETOOTH compatibile²⁾

A2DP 1.2 (Advanced Audio Distribution Profile)

AVRCP 1.6 (Audio Video Remote Control Profile)

Codecuri acceptate³⁾

SBC⁴⁾, AAC⁵⁾

Domeniu de transmisie (A2DP)

20 Hz – 20.000 Hz (Frecvență de eșantionare 32 kHz, 44,1 kHz, 48 kHz)

¹⁾ Raza efectivă va varia în funcție de factori cum ar fi obstacolele dintre dispozitive, câmpurile magnetice din jurul unui cuptor cu microunde, electricitatea statică, telefoanele fără fir, sensibilitatea de recepție, performanța antenei, sistemul de operare, aplicația software etc.

²⁾ Profilurile BLUETOOTH standard indică scopul comunicării BLUETOOTH dintre dispozitive.

³⁾ Codec: Compresia semnalelor audio și formatul de conversie.

⁴⁾ Subband Codec.

⁵⁾ Advanced Audio Coding.

Secțiunea boxe

Sistem de boxe

Sistem subwoofer, Bass Reflex

Boxă

160 mm, tip conic

Generalități

Necesar de putere

220 V – 240 V CA, 50/60 Hz

Consum de energie

Pornit: 85 W

Standby: cel mult 0,5 W (în modul de economisire a energiei)

(Dacă „CTRL” din „HDMI>” și „BTSTB” din „BT >” sunt setate la „OFF”)

Standby: cel mult 2,8 W⁶⁾

(Dacă „CTRL” din „HDMI>” sau „BTSTB” din „BT >” este setat la „ON”)

Dimensiuni (l/î/a) (aprox.)

190 mm × 392 mm × 315 mm

Masă (aprox.)

7,8 kg

⁶⁾ Sistemul va intra automat în modul de economisire a energiei dacă nu este stabilită nicio conexiune HDMI și nu există informații de împerechere BLUETOOTH, indiferent de setările efectuate pentru „CTRL” din „HDMI>” și „BTSTB” din „BT >”.

Boxă bară (SS-RT3)

Secțiunea de boxe frontal stânga/ frontal dreapta/central

Sistem de boxe

Sistem de boxe pentru toate intervalele, Bass Reflex

Boxă

40 mm x 100 mm, tip conic x 3

Dimensiuni (l/î/a) (aprox.)

900 mm × 52 mm × 70 mm

Masă (aprox.)

2,1 kg

Boxe surround (SS-SRT3)

Sistem de boxe

Sistem de boxe pentru toate intervalele, Bass Reflex

Boxă

65 mm, tip conic

Dimensiuni (l/î/a) (aprox.)

80 mm × 191 mm × 70 mm

(fără a include componentele ieșite în afară)

Masă (aprox.)

0,75 kg

Designul și specificațiile se pot modifica fără notificare prealabilă.

Cu privire la comunicații prin BLUETOOTH

- Dispozitivele BLUETOOTH trebuie utilizate pe o rază de aproximativ 10 metri (distanță fără obstacole) unul față de celălalt. Raza de comunicare efectivă se poate reduce în următoarele condiții.
 - Când o persoană, un obiect metalic, un perete sau un alt obstacol se află între dispozitivele cu o conexiune BLUETOOTH.
 - Locații unde este instalată o rețea LAN wireless.
 - În jurul cuptoarelor cu microunde în uz.
 - Locurile unde sunt generate alte unde electromagnetice.
 - Dispozitivele BLUETOOTH și dispozitivele LAN wireless (IEEE 802.11b/g) utilizează aceeași bandă de frecvență (2,4 GHz). Când folosiți dispozitivul BLUETOOTH în apropierea unui dispozitiv cu funcție LAN wireless, pot apărea interferențe electromagnetice. Acest lucru se poate solda cu rate mai mici de transfer al datelor, zgomot sau imposibilitatea de conectare. Dacă se întâmplă acest lucru, încercați următoarele soluții:
 - Utilizați acest sistem la cel puțin 10 metri distanță de dispozitivul LAN wireless.
 - Întrerupeți alimentarea electrică a dispozitivului LAN wireless atunci când folosiți dispozitivul BLUETOOTH pe o rază de 10 metri.
 - Instalați acest sistem și dispozitivul BLUETOOTH cât mai aproape unul de altul.
 - Undele radio transmise de acest sistem pot afecta funcționarea unor dispozitive medicale.
- Deoarece această interferență poate determina o funcționare necorespunzătoare, întrerupeți întotdeauna alimentarea acestui sistem și a dispozitivului BLUETOOTH în următoarele locații:
- În spitale, în trenuri, în avioane, la benzinării și în orice loc unde pot exista gaze inflamabile;
 - Lângă uși automate sau alarme de incendiu.
- Acest sistem acceptă funcții de securitate, în conformitate cu specificațiile BLUETOOTH, pentru a asigura o conexiune sigură în timpul comunicării cu ajutorul tehnologiei BLUETOOTH. Cu toate acestea, acest nivel de siguranță poate fi insuficient, în funcție de conținutul setărilor și de alți factori, așa că trebuie să aveți întotdeauna grijă atunci când comunicați prin intermediul tehnologiei BLUETOOTH.
 - Sony nu își asumă răspunderea în niciun fel pentru daunele sau alte pierderi provocate de scurgerile de informații în timpul comunicării prin intermediul tehnologiei BLUETOOTH.
 - Comunicarea BLUETOOTH nu este garantată pentru toate dispozitivele BLUETOOTH care au același profil cu acest sistem.
 - Dispozitivele BLUETOOTH conectate la acest sistem trebuie să fie în conformitate cu specificațiile BLUETOOTH prevăzute de Bluetooth SIG, Inc. și conformitatea trebuie să fie certificată. Cu toate acestea, chiar dacă un dispozitiv este conform specificațiilor BLUETOOTH, pot exista situații în care caracteristicile sau specificațiile dispozitivului BLUETOOTH fac imposibilă conectarea sau pot determina metode de control, afișaj sau operare diferite.
 - Se poate produce zgomot sau redarea audio poate fi întreruptă în funcție de dispozitivul BLUETOOTH conectat la acest sistem, de mediul de comunicare sau de condițiile ambientale.

HDMI



<http://www.sony.net/>



* 4 5 8 7 7 7 1 2 1 * (1)