

**SONY®**

# Högtalarpanel

HT-ST9

## VARNING

Placera inte enheten där det är ont om utrymme, till exempel i en bokhylla eller inbyggnadslåda.

Täck inte över ventilationsöppningarna på enheten med tidningar, dukar, gardiner och liknande, eftersom det medför risk för brand. Utsätt inte heller enheten för öppen eld (till exempel levande ljus).

Skydda enheten mot stänk och väta och placera inte vätskefyllda föremål, till exempel blomvaser, ovanpå enheten, eftersom det medför risk för brand och elektriska stötar.

Även om enheten är avstängd, är den inte bortkopplad från elnätet så länge den är ansluten till ett vägguttag.

Eftersom du använder nätkabeln för att koppla bort enheten från elnätet, bör du se till att det vägguttag du använder är lätt att komma åt. Om du märker något onormalt med enheten, ska du omedelbart dra ut huvudkontakten ur vägguttaget.

Batterier och enheter med batterier får inte utsättas för hög värme, till exempel direkt solljus och eld.

Endast avsedd för användning inomhus.

## Rekommenderade kablar

Korrekt skärmade och jordade kablar och kontakter måste användas vid anslutning till värddatorer och/eller kringutrustning.

## För kunder i Europa

### Information till kunder: Följande information gäller endast utrustning som säljs i länder med gällande EU-direktiv.

Denna produkt har tillverkats av eller på uppdrag av Sony Corporation, 1-7-1 Konan Minato-ku Tokyo, 108-0075 Japan. Frågor gällande produktöverensstämmelser enligt EU:s lagar hänvisas till auktoriserad representant, Sony Deutschland GmbH, Hedelfinger Strasse 61, 70327 Stuttgart, Tyskland. Adresser och kontaktinformation för service- och garantiärenden finns i den separata service- och garantidokumentationen.



Härmed intygar Sony Corp. att denna utrustning uppfyller väsentliga krav och andra relevanta bestämmelser i direktivet 1999/5/EG.

Här hittar du mer information:

<http://www.compliance.sony.de/>

Denna produkt är avsedd för användning i följande länder:

AT, BE, BG, HR, CY, CZ, DK, EE, FI, FR, DE, GR, HU, IS, IE, IT, LV, LI, LT, LU, MT, NL, NO, PL, PT, RO, SK, SI, ES, SE, CH, GB, AL, BA, MK, MD, RS, ME, Kosovo

5150–5350 MHz-bandet är endast avsett för inomhusbruk.

Utrustningen har testats och överensstämmer med de begränsningar som finns i EMC-direktivet gällande användning av en anslutningskabel kortare än tre meter.



## Kassering av uttjänt elektrisk och elektronisk utrustning (gäller i EU och andra europeiska länder med separata insamlingsystem)

Symbolen på produkten eller förpackningen anger att produkten inte får hanteras som hushållsavfall. Den måste i stället lämnas in på en återvinningscentral för uttjänt elektrisk och elektronisk utrustning. När du ser till att produkten avfallshanteras på rätt sätt bidrar du

till att undvika de potentiella negativa konsekvenser för miljö och hälsa som en felaktig hantering kan förorsaka. Återvinning av materialet bidrar till att bevara naturens resurser. Om du vill ha detaljerad information om återvinning av den här produkten kan du kontakta ditt kommunkontor, den lokala sophämtningstjänsten eller den butik där du köpte produkten.

Gäller endast  
för Europa



Pb

## Kassering av förbrukade batterier (gäller i EU och andra europeiska länder med separata insamlingsystem)

Den här symbolen på batteriet och förpackningen anger att batteriet inte får hanteras som hushållsavfall.

På vissa batterier kan symbolen användas i kombination med en kemisk symbol. Den kemiska symbolen för kvicksilver (Hg) eller bly (Pb) läggs till om batteriet

innehåller mer än 0,0005 % kvicksilver eller 0,004 % bly.

Genom att säkerställa att batterierna kasseras på rätt sätt, bidrar du till att förebygga eventuella negativa miljö- och hälsoeffekter som kan uppstå om batterierna kasseras som vanligt avfall. Återvinning av materialet bidrar till att bevara naturens resurser.

Låt en behörig servicetekniker byta ut inbyggda batterier i de produkter som av säkerhets-, prestanda- eller dataintegritetsskäl kräver en permanent anslutning av ett inbyggt batteri.

Se till att batteriet hanteras på rätt sätt genom att lämna in produkten på en återvinningscentral för elektrisk och elektronisk utrustning när den är förbrukad.

Information om övriga batterier finns i avsnittet om hur du tar ut batterierna ur produkten på ett säkert sätt. Kassera batteriet i behållaren för förbrukade batterier på en återvinningsstation. Om du vill ha detaljerad information om återvinning av den här produkten eller dess batteri kan du kontakta ditt kommunkontor, den lokala sophämtningstjänsten eller den butik där du köpte produkten.

---

## Om denna bruksanvisning

- Bruksanvisningen beskriver fjärrkontrollens reglage. Du kan också använda kontrollerna på högtalarpanelen om de har samma eller liknande namn som de på fjärrkontrollen.
- Vissa bilder visas som begreppsritningar och kan skilja sig från de faktiska produkterna.
- Alternativen som visas på tv-skärmen kan variera beroende på var du befinner dig.
- Standardinställningen är understruken.
- Text inom hakparenteser ([--]) visas på tv-skärmen, och text inom dubbla citattecken ("") visas i teckenfönstret på frontpanelen.

# Innehållsförteckning

---

## Anslutning → Snabbstartguide (separat dokument)

---

Om denna bruksanvisning ..... 4

### Lyssning/visning

Lyssna på ljud från en tv, Blu-ray Disc™-spelare,  
kabel-tv-box/satellitmottagare osv. .... 7

Spela upp musik/visa foton från en USB-enhet ..... 8

Lyssna på musik från en BLUETOOTH-enhet ..... 8

Spela upp musik/titta på foton från andra enheter  
via nätverksfunktionen ..... 8

### Ljudjustering

Använda ljudeffekter (fotbollslaget osv.) ..... 9

Använda funktionen DSEE HX (återge ljudkodex-  
filer med naturlig ljudkvalitet) ..... 10

### BLUETOOTH-funktioner

Lyssna på musik från en BLUETOOTH-enhet ..... 11

Lyssna på ljud genom att sända till en  
BLUETOOTH-kompatibel mottagare ..... 13

### Nätverksfunktioner

Ansluta till ett trådanslutet nätverk ..... 15

Ansluta till ett trådlöst nätverk ..... 16

Spela upp musik-/fotofiler i ett hemnätverk ..... 16

Visa displayen på en mobil enhet på en tv  
(Screen mirroring) ..... 18

Använda olika onlinetjänster (Music Services) ..... 18

### Visa upphovsrättsskyddat 4K-innehåll

Ansluta en 4K-tv ..... 20

Ansluta 4K-enheter ..... 21

### Inställningar och justeringar

Använda inställningsskärmen ..... 22

Använda alternativmenyn ..... 28

### Övriga funktioner

Styra systemet med en smarttelefon eller  
surfplatta (SongPal) ..... 30

Använda funktionen Control for HDMI för BRAVIA Sync ..... 31

Inaktivera knapparna på högtalarpanelen (Barnlås) ..... 33

Spara energi i viloläge ..... 33

Aktivera funktionen IR-Repeater när du inte  
kan styra tv:n ..... 33

Ytterligare inställning av det trådlösa systemet  
(subwoofern) ..... 34

Ändra vinkeln på högtalarpanelen ..... 36

Montera högtalarpanelen på en vägg ..... 36

Fästa högtalarfronten ..... 37

## Övrig information

Försiktighetsåtgärder .....	38
Felsökning .....	41
Guide till delar och kontroller .....	46
Uppspelningsbara filtyper .....	49
Ljudformat som stöds .....	50
Specifikationer .....	50
Om BLUETOOTH-kommunikation .....	53
Register .....	54
SLUTANVÄNDARAVTAL .....	56

## Lyssna på ljud från en tv, Blu-ray Disc™-spelare, kabel-tv-box/satellitmottagare osv.

- 1 Tryck på HOME.**  
Startmenyn visas på tv-skärmen.
- 2 Tryck på  $\uparrow/\downarrow/\leftarrow/\rightarrow$  för att välja önskad insignal, och tryck sedan på  $\oplus$ .**  
Du kan också använda INPUT på fjärrkontrollen.

### [TV]

"TV"

Enhet (tv osv.) som är ansluten till tv:ns (DIGITAL IN (TV))-uttag, eller en tv som är kompatibel med funktionen Audio Return Channel och som är ansluten till HDMI OUT (ARC)-uttaget

### [HDMI1]/[HDMI2]/[HDMI3]

"HDMI 1"/"HDMI 2"/"HDMI 3"

Enhet som är ansluten till HDMI IN 1, HDMI IN 2 eller HDMI IN 3

### [Bluetooth Audio]

"BT"

BLUETOOTH-enhet som har stöd för A2DP

### [Analog]

"Analog"

Enhet som är ansluten till ANALOG IN-uttagen

### [USB]

"USB"

USB-enhet som är ansluten till  $\downarrow$  (USB)-porten

### [Screen mirroring]

"SCR M"

Enhet som är utrustad med skärmspeglingsfunktion

### [Home Network]

"H.Net"

Innehåll som är lagrat på en server

### [Music Services]

"M.Serv"

Innehåll i musiktjänster via Internet

### Tips!

Du kan också trycka på PAIRING och MIRRORING på fjärrkontrollen för att välja [Bluetooth Audio] respektive [Screen mirroring] som insignal.

---

## Spela upp musik/visa foton från en USB-enhet

Du kan spela upp musik-/fotofiler som är lagrade på en ansluten USB-enhet.

Spelbara filtyper beskrivs i "Uppspelningsbara filtyper" (sidan 49).

### 1 Anslut USB-enheten till (USB)-porten.

Läs bruksanvisningen till USB-enheten innan du ansluter.

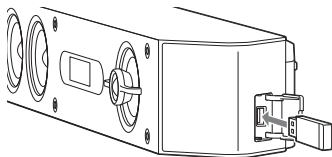

### 2 Tryck på HOME.

Startmenyn visas på tv-skärmen.

### 3 Tryck på /// för att välja [USB], och tryck sedan på .

### 4 Tryck på / för att välja [Music] eller [Photo].

### 5 Välj önskat innehåll med /// och .

#### **Obs!**

Koppla inte från USB-enheten medan den används. Undvik att skada data eller USB-enheten genom att stänga av systemet innan du ansluter eller kopplar från USB-enheten.

---

## Lyssna på musik från en BLUETOOTH-enhet

Se "BLUETOOTH-funktioner" (sidan 11).

---

## Spela upp musik/titta på foton från andra enheter via nätverksfunktionen

Se "Nätverksfunktioner" (sidan 15).



### Använda ljudeffekter (fotbollsläget osv.)

Du kan enkelt lyssna på förprogrammerade ljudfält som är skraddarsydda för olika typer av ljudkällor.

#### Välja ljudfält

Tryck på **SOUND FIELD** upprepade gånger under uppspelning.

##### [ClearAudio+]

Lämplig ljudinställning för ljudkällan väljs automatiskt.

##### [Movie]

Ljudeffekterna är optimerade för film.

##### [Music]

Ljudeffekterna är optimerade för musik.

##### [Game Studio]

Ljudeffekterna är optimerade för tv-spel.

##### [Music Arena]

Med ljudeffekterna kan du lyssna på livekonserter med verklighetstroget ljud tack vare Sonys unika Audio DSP-teknik.

##### [Standard]

Ljudeffekterna är optimerade för den aktuella källan.

#### Tips!

Du kan också trycka på **CLEARAUDIO+** för att välja [ClearAudio+].

#### Välja ljudfält på alternativmenyn

- 1 Tryck på **OPTIONS** och **▲/▼** för att välja [Sound Field], och tryck sedan på **⊕**.
- 2 Tryck på **▲/▼** för att välja önskat ljudfält, och tryck sedan på **⊕**.

### Välja avancerat ljudfält

#### Välja fotbollsläget

Ljudeffekterna är avsedda att ge känslan av att befinna sig på stadion när du tittar på direktsänd fotboll.

Tryck på **FOOTBALL** upprepade gånger medan du tittar på en fotbollsmatch.

- [Narration On]: Skapar en känsla av att befinna sig på fotbollsstadion, med förstärkta publikljud.
- [Narration Off]: Skapar en känsla av att befinna sig på fotbollsstadion, genom att volymen på berättarrösten sänks och publikljuden förstärks.
- [Off]: Fotbollsläget stängs av.

#### Obs!

- Vi rekommenderar att du väljer fotbollsläget när du tittar på en fotbollsmatchesändning.
- Om ljudet i innehållet låter onaturligt när du har ställt in [Narration Off], ska du använda [Narration On].
- Fotbollsläget ställs automatiskt in på [Off] när du gör följande:
  - stänger av systemet
  - trycker på någon av ljudfältsknapparna (sidan 48).
- Denna funktion har inte stöd för monoljud.
- Om en stereosignal identifieras, aktiveras Sonys egenutvecklade uppmixningsfunktion beroende på vilket ljudfält som har valts.

#### Tips!

- Du kan också välja [Football] på alternativmenyn (sidan 28).
- Om 5.1-kanalig ljudström är tillgänglig, rekommenderar vi att du väljer det på tv:n eller kabel-tv-boxen/satellitmottagaren.

## Välja nattläge

Ljudet matas ut med låg volym och minimalt bortfall av återgivning och ljudskärpa i dialog.

Tryck på **NIGHT** upprepade gånger.

- [On]: Aktivera nattlägesfunktionen.
- [Off]: Inaktivera nattlägesfunktionen.

### Tips!

Du kan också välja [Night] på alternativmenyn (sidan 28).

## Välja röstläge

Den här funktionen ökar ljudskärpan i dialog.

Tryck på **VOICE** upprepade gånger.

- [Type 1]: Standard
- [Type 2]: Dialogomfånget förstärks.
- [Type 3]: Dialogomfånget och de delar av omfånget som är svåra för äldre att uppfatta förstärks.

### Tips!

Du kan också välja [Voice] på alternativmenyn (sidan 28).

## Använda funktionen DSEE HX (återge ljudkodec-filer med naturlig ljudkvalitet)

DSEE HX skalar upp befintliga ljudkällor till nära högupplöst ljudkvalitet, och gör att det känns som om du befinner dig i inspelningsstudio eller på konserten. Funktionen är bara tillgänglig när [Music] har valts som ljudfält.

### Obs!

- Endast funktionen för exakt ljudåterställning i funktionen DSEE HX används på PCM-ljudkällor med filer med exakt komprimering. DSEE HX-funktionen fungerar inte med filer med DSD-format (DSDIFF, DSF). Filen expanderas till motsvarande högst 96 kHz/24 bitar.
- Funktionen fungerar med tvåkanaliga digitala insignaler på 44,1 kHz eller 48 kHz.
- Funktionen fungerar inte när [Analog] har valts.
- Funktionen fungerar inte när [Transmitter] i [Bluetooth Mode] har valts. (sidan 24).

### 1 Tryck på **HOME**.

Startmenyn visas på tv-skärmen.

### 2 Välj [Setup] – [Audio Settings] på startmenyn.

### 3 Välj **[DSEE HX]**.

### 4 Välj **[On]**.

## BLUETOOTH-funktioner

# Lyssna på musik från en BLUETOOTH-enhet

## Parkoppla systemet med en BLUETOOTH-enhet

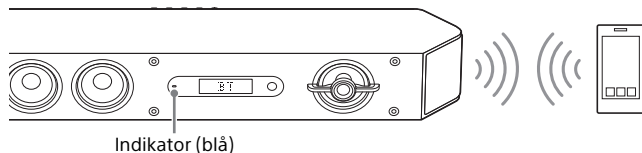

### Parkoppla systemet med enheten

- 1 Tryck på PAIRING.**  
Indikatorn (blå) på högtalarpanelen blinkar snabbt under BLUETOOTH-parkoppling.
- 2 Aktivera BLUETOOTH-funktionen och välj sedan HT-ST9 efter att ha sökt efter den på BLUETOOTH-enheten.**  
Skriv "0000" om du måste ange ett lösenord.
- 3 Kontrollera att indikatorn (blå) tänds på högtalarpanelen.**  
(Detta indikerar att anslutningen har upprättats.)

### Avbryta parkoppling

Tryck på HOME eller INPUT.

### Tips!

När BLUETOOTH-anslutningen är klar visas en rekommendation om vilken app du ska hämta, beroende på vilken enhet du har anslutit. Följ anvisningarna. Du kan hämta appen SongPal, som du kan använda för att styra systemet.

Se "Styra systemet med en smarttelefon eller surfplatta (SongPal)" (sidan 30) för information om SongPal.

### Lyssna på ljud från den parkopplade enheten

- 1 Tryck på HOME.**  
Startmenyn visas på tv-skärmen.
- 2 Välj [Bluetooth Audio].**  
Indikatorn (blå) på högtalarpanelen blinkar under BLUETOOTH-parkoppling.
- 3 På BLUETOOTH-enheten väljer du HT-ST9.**
- 4 Kontrollera att indikatorn (blå) tänds på högtalarpanelen.**  
(Detta indikerar att anslutningen har upprättats.)
- 5 Starta ljuduppspelning med musikprogramvaran på den anslutna BLUETOOTH-enheten.**

### Obs!

När systemet och BLUETOOTH-enheten är anslutna, kan du styra uppspelningen genom att trycka på ►, ||, ■, ◀◀/▶▶ och ◀◀/▶▶◀◀.

## Ansluta till en BLUETOOTH-enhet med One-touch-funktion (NFC)

När du håller en NFC-kompatibel BLUETOOTH-enhet intill N Mark-märket på högtalarpanelen, parkopplas systemet och BLUETOOTH-enheten och BLUETOOTH-anslutningen upprättas automatiskt.

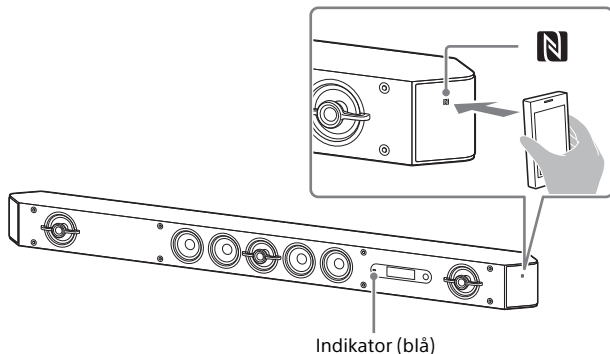

### Kompatibla enheter

Smarttelefoner, surfplattor och musikspelare med inbyggd NFC-funktion (operativsystem: Android™ 2.3.3 eller senare, utom Android 3.x)

### Obs!

- Beroende på enheten, kan du behöva följa nedanstående steg på fjärrenheten i förväg.
  - Aktivera NFC-funktionen.
  - Hämta appen NFC Easy Connect från Google Play™ och starta appen. (Appen kanske inte är tillgänglig i vissa länder/regioner.)  
Mer information finns i bruksanvisningen till enheten.
- Funktionen fungerar inte med BLUETOOTH-kompatibla mottagare (till exempel hörlurar). Information om hur du lyssnar med en BLUETOOTH-kompatibel mottagare finns i "Lyssna på ljud genom att sända till en BLUETOOTH-kompatibel mottagare" (sidan 13).

- 1 Vidrör N Mark-märket på högtalarpanelen med BLUETOOTH-enheten.
- 2 Kontrollera att indikatorn (blå) tänds på högtalarpanelen. (Detta indikerar att anslutningen har upprättats.)
- 3 Starta uppspelning av en ljudkälla på BLUETOOTH-enheten.

# Lyssna på ljud genom att sända till en BLUETOOTH-kompatibel mottagare

Du kan lyssna på ljud från källan som spelas upp via systemet med en BLUETOOTH-kompatibel mottagare (till exempel hörlurar).

## 1 Tryck på HOME.

Startmenyn visas på tv-skärmen.

## 2 Välj [Setup] – [Bluetooth Settings] på startmenyn.

## 3 Välj [Bluetooth Mode].

## 4 Välj [Transmitter].

## 5 Aktivera BLUETOOTH-funktionen på BLUETOOTH-mottagaren.

## 6 Markera BLUETOOTH-mottagarens namn i [Device List] i [Bluetooth Settings] (sidan 25).

Indikatorn (blå) tänds när BLUETOOTH-anslutningen är upprättad. Om du inte hittar namnet på BLUETOOTH-mottagaren i listan, kan du välja [Scan].

### Obs!

Skärmen [Device List] visas efter en bekräftelsedialogruta, när du ändrar [Bluetooth Mode] till [Transmitter] från andra lägen.

## 7 Starta uppspelningen av ljudkällan via systemet.

Ljudet matas ut från BLUETOOTH-mottagaren.

## 8 Ställ in volymen.

Justera volymen på BLUETOOTH-mottagaren först. Om volymen fortfarande är för låg, ställer du in den på systemet. När systemet är anslutet till en BLUETOOTH-mottagare, kan du inte styra volymnivån på systemet. VOLUME +/- på högtalarpanelen och  +/- på fjärrkontrollen fungerar bara på BLUETOOTH-mottagaren.

### Obs!

- Du kan registrera upp till nio BLUETOOTH-mottagare. Om du registrerar en tionde BLUETOOTH-mottagare, skriver den nya BLUETOOTH-mottagaren över den mottagare som anslöts först.
- Systemet kan visa upp till 15 identifierade BLUETOOTH-mottagare i [Device List].
- Du kan inte ändra ljudeffekten eller inställningarna på alternativmenyn under ljudöverföring.
- Vissa typer av innehåll kan inte matas ut på grund av innehållsskydd.
- Ljudutmatningen från BLUETOOTH-mottagaren kan ske med fördröjning från systemet. Detta beror på egenskaper hos den trådlösa BLUETOOTH-tekniken.
- Det matas inte ut något ljud från högtalarna och HDMI OUT (ARC)-uttaget när en BLUETOOTH-mottagare har anslutits till systemet.
- [Screen mirroring], [Bluetooth Audio] och funktionen Home Theatre Control inaktiveras när systemet är i sändarläge.

### Tips!

- Du kan aktivera och inaktivera mottagning av AAC- eller LDAC-ljud från BLUETOOTH-enheten (sidan 25).
- Du kan också växla [Bluetooth Mode] med RX/TX på fjärrkontrollen. När BLUETOOTH-enheten i steg 5 har slutfört parkopplingen och den är den senast anslutna enheten, kan du automatiskt ansluta den till systemet genom att trycka på RX/TX på fjärrkontrollen. I så fall kan du hoppa över steg 6.

## **Koppla från BLUETOOTH-mottagaren**

Gör något av följande.

- Inaktivera BLUETOOTH-funktionen på BLUETOOTH-mottagaren.
- Ställ in [Bluetooth Mode] på [Receiver] eller [Off] (sidan 24).
- Stäng av systemet eller BLUETOOTH-mottagaren.

## **Ta bort en registrerad BLUETOOTH-mottagare från enhetslistan**

- 1** Upprepa steg 1 till 6 i "Lyssna på ljud genom att sända till en BLUETOOTH-kompatibel mottagare".
- 2** Välj enheten och tryck på OPTIONS.
- 3** Välj [Remove].
- 4** Följ anvisningarna på skärmen för att ta bort BLUETOOTH-enheten från enhetslistan.

# Ansluta till ett trådanslutet nätverk

## Ansluta systemet till nätverket via en nätverkskabel

Följande illustration är en exempelkonfiguration av nätverket. Vi rekommenderar trådansluten anslutning för att nätverket ska fungera stabilt.

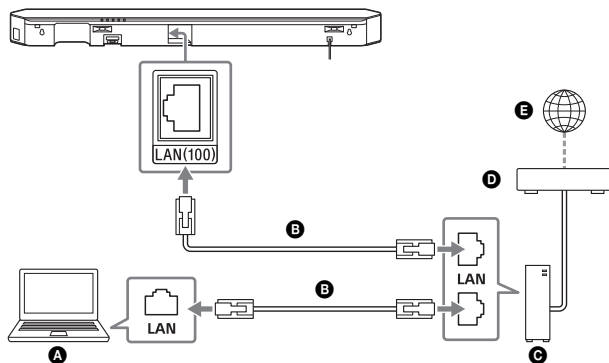

- A** Server
- B** Nätverkskabel (medföljer inte)
- C** Router
- D** Modem
- E** Internet

### Tips!

Vi rekommenderar att du använder en skärmad och rak gränssnittskabel (nätverkskabel).

## Konfigurera en trådansluten nätverksanslutning

Så här upprättar du en trådansluten nätverksanslutning.

- 1 Tryck på HOME.**  
Startmenyn visas på tv-skärmen.
- 2 Välj [Setup] – [Network Settings] på startmenyn.**
- 3 Välj [Internet Settings].**
- 4 Välj [Wired Setup].**  
Skärmen där du väljer tilldelningsmetod för IP-adress visas på tv:n.
- 5 Välj [Auto].**  
Systemet börjar ansluta till nätverket.  
Bekräftelseskärmen visas.
- 6 Tryck på för att bläddra igenom informationen, och tryck sedan på .**
- 7 Välj [Save & Connect].**  
Systemet börjar ansluta till nätverket. Mer information finns i meddelandena på tv-skärmen.

### Om du använder en fast IP-adress

Välj [Custom] i steg 5, och följ anvisningarna på skärmen.

### Tips!

Läs [Network Connection Status] när du kontrollerar nätverksanslutningens tillstånd.

# Ansluta till ett trådlöst nätverk

## Konfigurera en trådlös nätverksanslutning

### Innan du utför nätverksinställningar

När den trådlösa nätverksroutern (anslutningspunkten) är WPS-kompatibel (Wi-Fi Protected Setup), kan du enkelt ange nätverksinställningarna med WPS-knappen.



I annat fall måste du välja eller ange följande information. Kontrollera informationen i förväg.

- Nätverksnamnet (SSID)\* på den trådlösa nätverksroutern/anslutningspunkten

- Säkerhetsnyckeln (lösenordet)\*\* till nätverket

\* SSID (Service Set Identifier) är ett namn som identifierar en anslutningspunkt.

\*\* Den här informationen bör finnas på en dekal på den trådlösa nätverksroutern/anslutningspunkten, i bruksanvisningen, hos den person som skapade det trådlösa nätverket eller i information från Internetleverantören.

- 1 Tryck på HOME.**  
Startmenyn visas på tv-skärmen.
- 2 Välj  [Setup] –  [Network Settings] på startmenyn.**
- 3 Välj [Internet Settings].**
- 4 Välj [Wireless Setup(built-in)].**
- 5 Välj [Wi-Fi Protected Setup (WPS)].**
- 6 Välj [Start].**
- 7 Tryck på WPS-knappen på anslutningspunkten.**  
Systemet börjar ansluta till nätverket.

### Om du väljer önskat nätverksnamn (SSID)

Välj önskat nätverksnamn (SSID) i steg 5, ange säkerhetsnyckeln (lösenordet) via tangentbordet på skärmen, och välj sedan [Enter] för att bekräfta säkerhetsnyckeln. Systemet börjar ansluta till nätverket. Mer information finns i meddelandena på tv-skärmen.

### Om du använder en fast IP-adress

Välj [New connection registration] i steg 5, och följ anvisningarna på skärmen.

### Om du använder en (WPS)-pinkod

Välj [New connection registration] i steg 5, och välj sedan [(WPS) PIN method].

### Tips!

Läs [Network Connection Status] när du kontrollerar nätverksanslutningens tillstånd.

## Spela upp musik-/fotofiler i ett hemnätverk

Du kan spela upp musik- och fotofiler på andra Home Network-kompatibla enheter genom att ansluta dem till ditt hemnätverk. Systemet kan användas som spelare och renderare.

- Server: Lagrar och delar digitalmedieinnehåll
- Spelare: Söker efter och spelar upp digitalmedieinnehåll från servern
- Renderare: Tar emot och spelar upp digitalmedieinnehåll från servern och kan styras av en annan enhet (styrenhet)
- Styrenhet: Driver renderaren

### Förbered för att använda funktionen Home Network.

- Anslut systemet till ett nätverk.
- Förbered en annan Home Network-kompatibel enhet.  
Mer information finns i bruksanvisningen till enheten.



## Spela upp filer som lagras på en server via systemet (spelare)

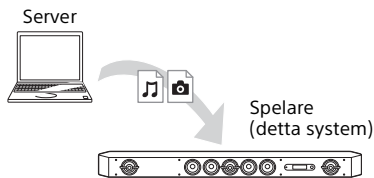

- 1 Tryck på HOME.  
Startmenyn visas på tv-skärmen.
- 2 Välj [Home Network].
- 3 Välj önskad enhet.
- 4 Tryck på **↔** för att välja **🎵** [Music] eller **📷** [Photo], och tryck sedan på **⊕**.
- 5 Välj önskat innehåll med **↔**/**↔**/**↔** och **⊕**.

## Spela upp fjärrfiler genom att styra systemet (renderaren) via en Home Network-styrenhet

Du kan styra systemet med en Home Network Controller-kompatibel enhet (till exempel en app) när du spelar upp filer som lagras på en server.

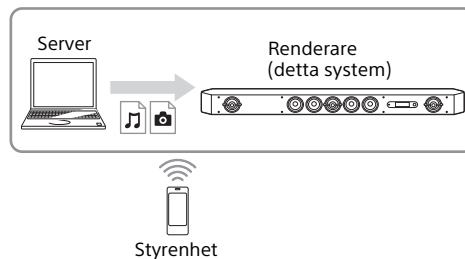

Mer information om funktionerna finns i bruksanvisningen till den Home Network Controller-kompatibla enheten.

### Obs!

Använd inte systemet med den medföljande fjärrkontrollen och en styrenhet samtidigt.

### Tips!

Systemet är kompatibelt med funktionen Spela upp på i Windows Media® Player 12, som ingår som standard i Windows 7.

## Visa displayen på en mobil enhet på en tv (Screen mirroring)

Med [Screen mirroring] kan du visa displayen på en mobil enhet på tv:n med hjälp av Miracast-teknik. Systemet kan anslutas direkt till en enhet med skärmspeglingsfunktion (till exempel en smarttelefon eller surfplatta). På så sätt kan du se displayen på enheten på den större tv-skärmen. Det behövs ingen trådlös router (eller anslutningspunkt) för att använda funktionen.

**1 Tryck på MIRRORING.**

**2 Följ anvisningarna på skärmen.**

Aktivera funktionen Screen mirroring på den mobila enheten. Information om hur du aktiverar funktionen finns i bruksanvisningen till den mobila enheten.

### Ansluta till en Xperia-smarttelefon med One-touch-speglingsfunktion (NFC)

Tryck på MIRRORING och håll Xperia-smarttelefonen intill N-Mark-märket på högtalarpanelen.

### Avsluta skärmspeglning

Tryck på HOME eller INPUT.

#### Obs!

- När du använder Screen mirroring, kan det hända att bild- och ljudkvaliteten försämras på grund av störningar från andra nätverk.
- Beroende på användningsmiljön, kan bild- och ljudkvaliteten bli försämrade.
- Vissa nätverksfunktioner kanske inte är tillgängliga under Screen mirroring.
- Kontrollera att enheten är Miracast-kompatibel. Vi garanterar inte att systemet fungerar med alla Miracast-kompatibla enheter.

#### Tips!

Om bild- och ljudkvaliteten ofta försämras, kan du förbättra kvaliteten genom att ställa in [Screen mirroring RF Setting] (sidan 27).

## Använda olika onlinetjänster (Music Services)

Du kan lyssna på musiktjänster på Internet med systemet. Om du vill använda den funktionen, måste systemet vara anslutet till Internet.

#### Obs!

Innan du använder vissa musiktjänster, kanske du måste registrera systemet. Mer information om registrering finns på tjänstleverantörens webbplats för kundsupport.

**1 Tryck på HOME.**

Startmenyn visas på tv-skärmen.

**2 Välj [Music Services].**

Listan med musiktjänster visas på tv-skärmen.

#### Tips!

Du kan uppdatera listan genom att trycka på OPTIONS och sedan välja [Update List].

**3 Välj önskad musiktjänst.**

## Registrera en ny musiktjänst

Du kan lyssna på innehåll från en mängd olika musiktjänster på Internet.

### Kontrollera registreringskoden

Du kanske måste ange registreringskoden för systemet när du lyssnar på en ny musiktjänst.

**1 Välj [Music Services] på startmenyn.**

Listan med tjänstleverantörer visas på tv-skärmen.

**2 Tryck på ◀/▶ för att välja önskad musiktjänst, och tryck sedan på ⊕.**

Registreringskoden och övrig registreringsinformation visas på tv-skärmen.

**Obs!**

Registreringsinformationen kan visas på tv-skärmen när du startar en musiktjänst. Det kan ta en stund innan informationen visas, beroende på musiktjänsten.

## Visa upphovsrättsskyddat 4K-innehåll

### Ansluta en 4K-tv

Du kan titta på upphovsrättsskyddat 4K-innehåll och lyssna på ljud från högtalarpanelen genom att ansluta högtalarpanelen och tv:n via en HDCP 2.2-kompatibel HDMI-kontakt.

Du kan titta på upphovsrättsskyddat 4K-innehåll endast via det HDCP 2.2-kompatibla HDMI-uttaget. Information om huruvida tv:n är utrustad med ett HDCP 2.2-kompatibelt HDMI-uttag finns i bruksanvisningen till tv:n.

### När tv:ns HDMI-uttag är märkt ARC\* och är kompatibelt med HDCP 2.2

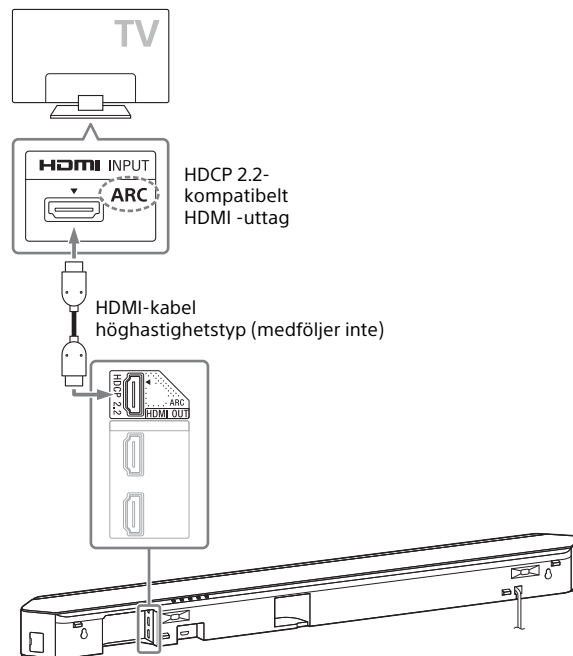

- \* ARC (Audio Return Channel)  
Funktionen ARC skickar digitalt ljud från en tv till systemet eller en AV-förstärkare via en HDMI-kabel.

## När tv:ns HDMI-uttag är märkt ARC och inte är kompatibelt med HDCP 2.2

Om tv:ns HDMI-uttag är märkt ARC och inte är kompatibelt med HDCP 2.2, ska du ansluta systemet till tv:ns HDMI-uttag som är kompatibelt med HDCP 2.2 via en HDMI-kabel. Anslut sedan en optisk digitalkabel till den optiska utgången på tv:n för att lyssna på digitalljud.

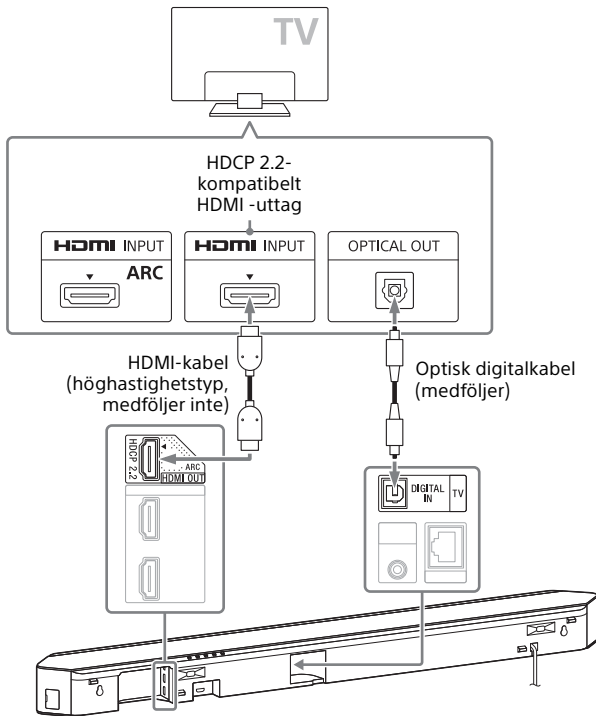

## Ansluta 4K-enheter



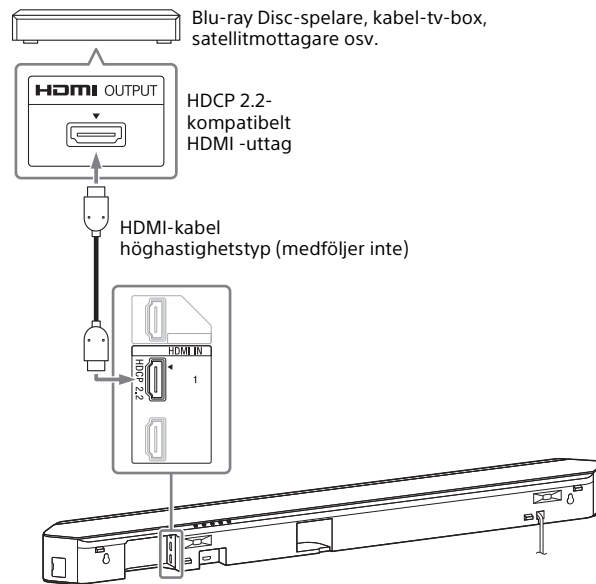



Anslut en 4K-enhet till HDMI IN 1-uttaget på högtalarpanelen. Information om huruvida enheten är HDCP 2.2-kompatibel finns i bruksanvisningen till enheten.







# Använda inställningsskärmen

Du kan göra olika justeringar av funktioner, till exempel bild och ljud. Standardinställningarna är understruken.

- 1 Tryck på HOME.  
Startmenyn visas på tv-skärmen.
- 2 Tryck på **↑** för att välja  [Setup].
- 3 Tryck på **↕/↕** för att välja ikonen för önskad inställningskategori, och tryck sedan på **+**.

Ikon	Beskrivning
	<b>[Software Update] (sidan 22)</b> Uppdaterar systemprogramvaran.
	<b>[Screen Settings] (sidan 23)</b> Gör bildinställningar i enlighet med typen av tv.
	<b>[Audio Settings] (sidan 24)</b> Gör ljudinställningar i enlighet med typen av anslutningsuttag.
	<b>[Bluetooth Settings] (sidan 24)</b> Gör detaljerade inställningar av BLUETOOTH-funktionen.
	<b>[System Settings] (sidan 25)</b> Gör systemrelaterade inställningar.
	<b>[Network Settings] (sidan 27)</b> Gör detaljerade inställningar för Internet och hemnätverk.

Ikon	Beskrivning
	<b>[Input Skip Setting] (sidan 27)</b> Ställer in inställningen för utelämnad insignal för varje insignalskälla.
	<b>[Easy Setup] (sidan 27)</b> Utför Easy Setup på nytt för att göra grundinställningarna.
	<b>[Easy Network Settings] (sidan 28)</b> Utför [Easy Network Settings] för att ställa in grundläggande nätverksinställningar.
	<b>[Resetting] (sidan 28)</b> Återställer systemet till fabriksinställningarna.

## [Software Update]

Genom att uppdatera programvaran till den senaste versionen, kan du dra fördel av de senaste funktionerna. Under programvaruuppdatering visas "UPDT" i teckenfönstret på frontpanelen. Systemet startas om automatiskt när uppdateringen är klar.

Stäng inte av eller starta systemet, och använd inte systemet eller tv:n medan uppdateringen pågår. Vänta tills uppdateringen är klar.

### Obs!

Information om uppdateringsfunktionerna finns på följande webbplats: [www.sony.eu/support](http://www.sony.eu/support)

### ■ [Update via Internet]

Uppdaterar systemprogramvaran via det tillgängliga nätverket. Kontrollera att nätverket är anslutet till Internet.

### ■ [Update via USB Memory]

Uppdaterar programvaran via USB-minne. Kontrollera att mappen för programvaruuppdatering har namnet UPDATE.

## [Screen Settings]

### ■ [TV Type]

[16:9]: Välj det här alternativet vid anslutning till en bredbilds-tv eller tv med bredbildsfunktion.

[4:3]: Välj det här alternativet vid anslutning till en tv med 4:3-format utan bredbildsfunktion.

### ■ [Output Video Resolution]

[Auto]: Matar ut en videosignal som motsvarar tv:ns eller den anslutna enhetens upplösning.

[480i/576i]\*, [480p/576p]\*, [720p], [1080i], [1080p]: Matar ut en videosignal som motsvarar den valda upplösningen.

\* Om färgsystemet i innehållet som spelas upp är NTSC, kan upplösningen på videosignalen endast konverteras till [480i] och [480p].

### ■ [24p Output]

[Network content 24p Output]

Funktionen är tillgänglig när du spelar upp innehåll via Screen mirroring.

[Auto]: Matar endast ut 24p-videosignaler om du ansluter en 1080/24p-kompatibel tv via en HDMI/HDMI-anslutning och [Output Video Resolution] är inställt på [Auto] eller [1080p].

[Off]: Välj det här alternativet när tv:n inte är kompatibel med 1080/24p-videosignaler.

### ■ [4K Output]

[Auto1]: Matar ut 2K-videosignaler (1920 × 1080) under videouppspelning och 4K-videosignaler under fotovisning när systemet är anslutet till en Sony 4K-kompatibel enhet.

Matar ut 4K-videosignaler under 24p-videouppspelning och fotovisning när systemet är anslutet till en enhet som är kompatibel med 4K från en annan tillverkare än Sony.

Inställningen fungerar inte vid uppspelning av 3D-videobilder.

[Auto2]: Matar automatiskt ut 4K/24p-videosignaler när du ansluter en 4K/24p-kompatibel enhet och gör lämpliga inställningar av [Network content 24p Output] i [24p Output], och matar ut 4K/24p-fotobilder när du spelar upp 2D-fotofiler.

[Off]: Stänger av funktionen.

#### **Obs!**

Om enheten från Sony inte kan identifieras när [Auto1] är inställt, får inställningen samma effekt som [Auto2].

### ■ [YCbCr/RGB (HDMI)]

[Auto]: Identifierar automatiskt den externa enhetens typ och växlar sedan till matchande färginställning.

[YCbCr (4:2:2)]: Matar ut YCbCr 4:2:2-videosignaler.

[YCbCr (4:4:4)]: Matar ut YCbCr 4:4:4-videosignaler.

[RGB]: Välj det här alternativet vid anslutning till en enhet med ett HDCP-kompatibelt DVI-uttag.

### ■ [HDMI Deep Colour Output]

[Auto]: Du bör vanligtvis välja det här alternativet.

[12bit], [10bit]: Matar ut 12-bitars/10-bitars videosignaler när den anslutna tv:n är kompatibel med Deep Color.

[Off]: Välj det här alternativet när bilden är instabil eller färgerna är onaturliga.

---

### ■ [Video Direct]

Du kan inaktivera OSD (On-Screen Display) på högtalarpanelen när [HDMI1], [HDMI2] eller [HDMI3] har valts som insignal. Funktionen är praktisk när du spelar spel, eftersom du kan se hela speleskärmen.

[On]: OSD inaktiveras. Det visas ingen information på tv-skärmen, och knapparna OPTIONS och DISPLAY fungerar inte.

[Off]: Information visas på tv-skärmen endast när du ändrar inställningarna, till exempel väljer ljudfält.

---

### ■ [SBM] (Super Bit Mapping)

[On]: Utjämnar utmatningen av videosignaler från HDMI OUT (ARC)-uttaget.

[Off]: Välj det här alternativet om videosignalerna matas ut med distorsion eller onaturlig färg.

---

## [Audio Settings]

---

### ■ [DSEE HX]

Funktionen är bara tillgänglig när [Music] har valts som ljudfält.

[On]: Funktionen skalar upp ljudfilen till en High-Resolution Audio-fil och återger det skarpa högfrekventa ljud som ofta går förlorat (sidan 10).

[Off]: Av

---

### ■ [Audio DRC]

Du kan komprimera ljudspårets dynamiska omfång.

[Auto]: Komprimerar Dolby TrueHD-ljud automatiskt.

[On]: Systemet återskapar ljudspåret med det dynamiska omfång som inspelningsteknikern avsåg.

[Off]: Ingen komprimering av dynamiskt omfång.

---

### ■ [Attenuation settings - Analog]

Distorsion kan förekomma när du lyssnar på en enhet som är ansluten till ANALOG IN-uttaget. Du kan undvika distorsion genom att dämpa systemets insignalnivå.

---

[On]: Dämpar insignalnivån. Utmatningsnivån sänks med denna inställning.

[Off]: Normal insignalnivå.

---

### ■ [Audio Output]

Du kan välja utmatningsmetod för ljudsignalsutmatning.

[Speaker]: Matar endast ut flerkanaligt ljud från systemets högtalare.

[Speaker + HDMI]: Matar ut flerkanaligt ljud från systemets högtalare, och tvåkanaliga linjära PCM-signaler från HDMI OUT (ARC)-uttaget.

[HDMI]: Matar ut ljudet endast från HDMI OUT (ARC)-uttaget.

Ljudformatet beror på den anslutna enheten.

---

#### Obs!

- När [Control for HDMI] är inställt på [On] (sidan 26), ställs [Audio Output] automatiskt in på [Speaker + HDMI]. Inställningen kan inte ändras.
  - Ljudsignaler matas inte ut från HDMI OUT (ARC)-uttaget när [Audio Output] är inställt på [Speaker + HDMI] och [HDMI1 Audio Input Mode] (sidan 26) är inställt på [TV]. (Gäller endast modeller för Europa)
- 

## [Bluetooth Settings]

---

### ■ [Bluetooth Mode]

Du kan spela upp innehåll från en fjärrenhet på systemet, eller lyssna på ljud från systemet via en annan enhet, till exempel hörlurar.

[Receiver]: Systemet sätts i mottagarläge och kan ta emot och mata ut ljud från fjärrenheten.

[Transmitter]: Systemet sätts i sändarläge och kan sända ljud till fjärrenheten.

[Off]: Strömmen till BLUETOOTH-enheten stängs av och du kan inte välja [Bluetooth Audio] som insignal.

---

#### Obs!

Du kan ansluta till en fjärrenhet med hjälp av One-touch-lyssningsfunktionen, även om [Bluetooth Mode] är inställt på [Off].



---

### ■ [Device List]

Visar en lista med parkopplade och identifierade BLUETOOTH-enheter (SNK-enhet) när [Bluetooth Mode] är inställt på [Transmitter].

---

### ■ [Bluetooth Standby]

Du kan ställa in [Bluetooth Standby] så att systemet kan startas via en BLUETOOTH-enhet också när systemet är i viloläge. Funktionen är bara tillgänglig när [Bluetooth Mode] är inställt på [Receiver] eller [Transmitter].

[On]: Systemet startas automatiskt när du upprättar en BLUETOOTH-anslutning från en parkopplad BLUETOOTH-enhet.

[Off]: Av

---

### ■ [Bluetooth Codec - AAC]

Funktionen är bara tillgänglig när [Bluetooth Mode] är inställt på [Receiver] eller [Transmitter].

[On]: Aktivera AAC-kodec.

[Off]: Inaktivera AAC-kodec.

---

#### Obs!

Du kan lyssna på högkvalitetsljud om AAC aktiveras och enheten har stöd för AAC. Om du inte kan lyssna på AAC-ljud på enheten, ska du välja [Off].

---

### ■ [Bluetooth Codec - LDAC]

Funktionen är bara tillgänglig när [Bluetooth Mode] är inställt på [Receiver] eller [Transmitter].

[On]: Aktivera LDAC-kodec.

[Off]: Inaktivera LDAC-kodec.

---

#### Obs!

Du kan lyssna på högkvalitetsljud om LDAC aktiveras och enheten har stöd för LDAC. Om du inte kan lyssna på LDAC-ljud på enheten, ska du välja [Off].

---

---

### ■ [Wireless Playback Quality]

Du kan ställa in överföringsdatahastigheten för LDAC-uppspelning. Funktionen är bara tillgänglig när [Bluetooth Mode] är inställt på [Transmitter] och [Bluetooth Codec - LDAC] är inställt på [On]. [Auto]: Datahastigheten ändras automatiskt beroende på miljön. Om ljuduppspelningen blir instabil med det här läget, kan du använda de andra tre lägena.

[Sound Quality]: Den högsta datahastigheten används. Ljudet skickas med högre kvalitet, men ljuduppspelningen kan bli instabil när kvaliteten på länken inte är tillräckligt god.

[Standard]: Den mellersta datahastigheten används. Ljudkvalitet och uppspelningsstabilitet balanseras.

[Connection]: Stabiliteten prioriteras. Ljudkvaliteten blir acceptabel och anslutningen blir troligen stabil. Vi rekommenderar den här inställningen om anslutningen är instabil.

---

## [System Settings]

---

### ■ [OSD Language]

Du kan välja språk för skärmtexterna på systemet.

---

### ■ [Wireless Sound Connection]

Du kan göra ytterligare inställningar av det trådlösa systemet. Mer information finns i "Ytterligare inställning av det trådlösa systemet (subwoofern)" (sidan 34).

---

### ■ [IR-Repeater]

[On]: Fjärrsignaler till tv:n matas ut från baksidan av högtalarpanelen (sidan 33).

[Off]: Stänger av funktionen.

---

---

### ■ [HDMI Settings]

[Control for HDMI]

[On]: Aktiverar funktionen [Control for HDMI]. Alla enheter som är anslutna med en HDMI-kabel kan styra varandra.

[Off]: Av

[Audio Return Channel]

Denna funktion är tillgänglig när du ansluter systemet till tv:ns HDMI IN-uttag som är kompatibelt med funktionen Audio Return Channel och [Control for HDMI] är inställt på [On].

[Auto]: Systemet kan automatiskt ta emot tv:ns digitala ljudsignal via en HDMI-kabel.

[Off]: Av

[Standby Through]

Du kan mata ut HDMI-signaler till tv:n även om systemet är i viloläge. Funktionen är tillgänglig när [Control for HDMI] är inställt på [On].

[Auto]: Signaler matas ut från HDMI OUT (ARC)-uttaget när tv:n slås på medan systemet är i viloläge. Inställningen sparar ström i viloläge jämfört med inställningen [On].

[On]: Signaler matas alltid ut från HDMI OUT (ARC)-uttaget när systemet är i viloläge. Vi rekommenderar den här inställningen om du ansluter en tv av ett annat märke än BRAVIA.

[Off]: Inga signaler matas ut när systemet är i viloläge. Inställningen sparar ström i viloläge jämfört med inställningen [On].

[HDMI1 Audio Input Mode] (Gäller endast modeller för Europa)

Du kan välja ljudinmatning på enheten som är ansluten till HDMI IN 1-uttaget.

[HDMI1]: Ljudet på enheten som är ansluten till HDMI IN 1-uttaget matas in från HDMI IN 1-uttaget.

[TV]: Ljudet på enheten som är ansluten till HDMI IN 1-uttaget matas in från DIGITAL IN (TV)-uttaget.

---

### ■ [Quick Start Mode]

[On]: Förkortar starttiden från viloläge. Du kan använda systemet snabbt efter att du har startat det.

[Off]: Av

---

---

### ■ [Auto Standby]

[On]: Aktiverar funktionen [Auto Standby]. Om du inte använder systemet under 20 minuter, aktiveras viloläget automatiskt.

[Off]: Av

---

### ■ [Auto Display]

[On]: Visar automatiskt information på tv-skärmen när ljudsignaler, bildläge och annat ändras.

[Off]: Visar endast information när du trycker på DISPLAY.

---

### ■ [Software Update Notification]

[On]: Information om den senaste programvaruversionen visas (sidan 22).

[Off]: Av

---

### ■ [Device Name]

Du kan ändra namnet på systemet efter egna önskemål, så att du enkelt kan identifiera det när du använder funktionen [Bluetooth Audio] eller [Screen mirroring]. Namnet används också med andra nätverk, som hemnätverket. Följ anvisningarna på skärmen och skriv namnet med hjälp av tangentbordet på skärmen.

---

### ■ [System Information]

Du kan visa systemets programvaruversion och MAC-adress.

---

### ■ [Software License Information]

Du kan visa information om programvarulicensen.

---

## [Network Settings]

### ■ [Internet Settings]

Anslut systemet till nätverket i förväg.

[Wired Setup]: Välj det här alternativet när du ansluter systemet till en bredbandsrouter via nätverkskabel.

[Wireless Setup(built-in)]: Välj det här alternativet när du använder systemets inbyggda Wi-Fi-funktion för att ansluta till ett trådlöst nätverk.

### Tips!

Mer information finns i avsnittet med vanliga frågor på följande webbplats: [www.sony.eu/support](http://www.sony.eu/support)

### ■ [Network Connection Status]

Visar den aktuella nätverksanslutningens tillstånd.

### ■ [Network Connection Diagnostics]

Du kan köra en nätverksdiagnos för att kontrollera om nätverksanslutningen är korrekt.

### ■ [Screen mirroring RF Setting]

Om du använder flera trådlösa system, till exempel ett trådlöst nätverk, kan de trådlösa signalerna bli instabila. I så fall kan du förbättra stabiliteten på uppspelningen genom att ställa in den primära radiofrekvensen för Screen mirroring.

[Auto]: Du bör vanligtvis välja det här alternativet. Systemet väljer automatiskt den bästa kanalen för Screen mirroring.

[CH 1]/[CH 6]/[CH 11]: Den valda kanalen prioriteras vid Screen mirroring-anslutning.

### ■ [Connection Server Settings]

Anger om den anslutna hemnätverksservern ska visas eller inte.

### ■ [Auto Renderer Access Permission]

[On]: Möjliggör automatisk åtkomst från en nyss identifierad styrenhet för hemnätverket.

[Off]: Av

### ■ [Renderer Access Control]

Visar en lista med produkter som är kompatibla med styrenheten för hemnätverk, och anger om kommandon från styrenheterna i listan ska godkännas.

### ■ [External Control]

[On]: Systemet kan styras via Home Network-styrenheten.

[Off]: Av

### ■ [Remote Start]

[On]: Du kan starta systemet från en enhet som är länkad via nätverket när systemet är i viloläge.

[Off]: Systemet kan inte startas från en enhet som är länkad via nätverket.

## [Input Skip Setting]

Överhoppning är en praktisk funktion som innebär att du kan hoppa över onödiga indatasignaler genom att trycka på INPUT när du väljer insignal.

[Do not skip]: Systemet hoppar inte över den valda insignalen.

[Skip]: Systemet hoppar över den valda insignalen.

### Obs!

När du trycker på INPUT när startmenyn visas, visas insignalsikonen nedtonad om den har ställts in på [Skip].

## [Easy Setup]

Kör [Easy Setup] för att göra de grundläggande ursprungsinställningarna och nätverksinställningarna för systemet. Följ anvisningarna på skärmen.

## [Easy Network Settings]

Utför [Easy Network Settings] för att ställa in grundläggande nätverksinställningar. Följ anvisningarna på skärmen.

## [Resetting]

### ■ [Reset to Factory Default Settings]

Du kan återställa systeminställningarna till fabriksinställningarna genom att välja inställningsgruppen. Alla inställningar inom gruppen återställs.

### ■ [Initialise Personal Information]

Du kan radera din personliga information som lagras i systemet.

#### **Obs!**

Radera av säkerhetsskäl all personlig information innan du kasserar eller överläter systemet eller säljer det vidare. Vidta lämpliga åtgärder, till exempel genom att logga ut efter att du har använt en nätverkstjänst.

## Använda alternativmenyn

Olika inställningar och uppspelningsfunktioner är tillgängliga via knappen OPTIONS. Vilka alternativ som är tillgängliga beror på situationen.

### Vanliga alternativ

---

#### [A/V SYNC]

Justera tidsfördröjningen mellan bild och ljud (sidan 29).

---

#### [Sound Field]

Ändra ljudfältsinställningen (sidan 9).

---

#### [Football]

Välj fotbollsläget (sidan 9).

---

#### [Night]

Välj nattläget (sidan 10).

---

#### [Voice]

Välj röstläget (sidan 10).

---

#### [Repeat Setting]

Ställ in upprepad uppspelning.

---

#### [Play/Stop]

Starta eller stoppa uppspelningen.

---

#### [Play from start]

Spela upp objektet från början.

---

### Endast [Music]

---

#### [Shuffle Setting]

Ställ in slumpmässig uppspelning.

---

#### [Add Slideshow BGM]

Registrera musikfiler på USB-minnet som bakgrundsmusik till bildspel.

---

## Endast [Photo]

### [Slideshow]

Starta ett bildspel.

### [Slideshow Speed]

Ändra bildspelshastigheten.

### [Slideshow Effect]

Ställ in effekten när du visar ett bildspel.

### [Slideshow BGM]

- [Off]: Stäng av funktionen.
- [My Music from USB]: Ställ in de musikfiler som har registrerats under [Add Slideshow BGM].

### [Change Display]

Växla mellan [Grid View] och [List View].

### [Rotate Left]

Rotera bilden moturs 90 grader.

### [Rotate Right]

Rotera bilden medurs 90 grader.

### [View Image]

Visa den valda bilden.

## Justera fördröjningen mellan bild och ljud (A/V SYNC)

Om ljudet inte överensstämmer med bilderna på tv-skärmen, kan du justera fördröjningen mellan bild och ljud separat för följande insignaler.

Inställningsmetoden skiljer sig åt beroende på insignalen.

### När [HDMI1], [HDMI2] eller [HDMI3] har valts som insignal

#### 1 Tryck på **OPTIONS**.

Alternativmenyn visas på tv-skärmen.

#### 2 Välj [A/V SYNC].

#### 3 Justera fördröjningen med **←/→** och **⊕**.

Inställningen kan justeras mellan 0 och 300 millisekunder i steg om 25 millisekunder.

### När [TV] har valts som insignal

#### 1 Tryck på **OPTIONS**.

"SYNC" visas i teckenfönstret på frontpanelen.

#### 2 Tryck på **⊕** eller **→**.

#### 3 Justera fördröjningen med **←/→** och **⊕**.

Inställningen kan justeras mellan 0 och 300 millisekunder i steg om 25 millisekunder.

#### 4 Tryck på **OPTIONS**.

Alternativmenyn i teckenfönstret på frontpanelen stängs.

## Övriga funktioner

### Styra systemet med en smarttelefon eller surfplatta (SongPal)

Det finns en särskild app för den här modellen på både Google Play och App Store. Sök efter SongPal och hämta den kostnadsfria appen, så kan du se fler praktiska funktioner.

SongPal är en Easy Control-app som kan användas trådlöst. Det här kan du göra:

- välja musik- eller ljudinnehåll från inbyggda funktioner på olika enheter och smarttelefoner
- styra olika inställningar intuitivt
- förbättra musiken visuellt via displayen på smarttelefonen
- konfigurera Wi-Fi-anslutningsinställningar om Wi-Fi-routern saknar WPS-funktion.

#### Obs!

Innan du utför stegen nedan, måste du ställa in [Bluetooth Mode] på [Receiver] (sidan 24).

### Om du använder en Android-enhet

- 1 Tryck på I/⏻ (på/viloläge).**  
Displayen på högtalaren tänds.
- 2 Sök efter SongPal på Android-enheten och hämta appen.**
- 3 Starta SongPal och följ anvisningarna på skärmen.**
- 4 Anslut systemet och Android-enheten via BLUETOOTH-anslutning (sidan 11).**  
**Tips!**  
Du kan ansluta Android-enheten via NFC-funktionen (sidan 12).
- 5 Hantera systemet på den anslutna Android-enhetens skärm.**

### Om du använder en iPhone/iPod touch

- 1 Tryck på I/⏻ (på/viloläge).**  
Displayen på högtalaren tänds.
- 2 Sök efter SongPal på iPhone/iPod touch-enheten och hämta appen.**
- 3 Starta SongPal och följ anvisningarna på skärmen.**
- 4 Anslut systemet och iPhone/iPod touch via BLUETOOTH-anslutning (sidan 11).**
- 5 Hantera systemet på den anslutna iPhone/iPod touch-enhetens skärm.**

## Använda funktionen Control for HDMI för BRAVIA Sync

Den här funktionen är tillgänglig på tv-apparater med BRAVIA Sync-funktion.

Du kan förenkla användningen med funktionerna nedan genom att via en HDMI-kabel ansluta produkter från Sony som är kompatibla med funktionen Control for HDMI.

Aktivera funktionen Control for HDMI genom att ställa in [Control for HDMI] på [On] (sidan 26).

### Obs!

- Om du vill använda funktionen BRAVIA Sync, ska du starta systemet och alla anslutna enheter när du har slutfört HDMI-anslutningen.
- Beroende på inställningarna för den anslutna enheten, kan det hända att funktionen Control for HDMI inte fungerar. Mer information finns i bruksanvisningen till enheten.

### Control for HDMI - Easy Setting

Du kan ställa in systemfunktionen [Control for HDMI] automatiskt genom att aktivera motsvarande inställning på tv:n.

”DONE” visas i teckenfönstret på frontpanelen när inställningen är klar.

### Obs!

Du kan ställa in funktionen [Control for HDMI] manuellt om ovanstående inställning inte fungerar. Mer information finns i ”[HDMI Settings]” (sidan 26).

### Systemavstängning

Om du stänger av tv:n, stängs systemet och den anslutna enheten av automatiskt.

### Obs!

Systemet stängs inte av automatiskt när du spelar upp musik på systemet.

## Uppspelning med en knapptryckning

När du spelar upp innehåll på en enhet (Blu-ray Disc Player, PlayStation®4 osv.) som är ansluten till systemet via en HDMI-kabel, startas systemet och tv:n automatiskt och systemets insignal ändras till lämplig HDMI-insignal.

### Obs!

- Funktionerna ovan kanske inte fungerar med vissa enheter.
- Om du ställer in [Standby Through] på [Auto] eller [On] (sidan 26), och sedan spelar upp innehållet på en ansluten enhet när systemet är i viloläge, kan ljud och bild endast matas ut från tv:n medan systemet är i viloläge.

## Systemets ljudkontroll

Om du sätter på systemet medan du tittar på tv, matas tv:ns ljud automatiskt ut från högtalarna som är anslutna till systemet.

Systemets volym justeras när du justerar volymen med tv:ns fjärrkontroll.

Om tv-ljudet matades ut från systemets högtalare senast du tittade på tv, startas systemet automatiskt när du sätter på tv:n igen.

Du kan också använda den här funktionen tillsammans med funktionen Twin Picture (Picture and Picture (P&P)) på tv:n.

- Om du har valt [TV], [HDMI1], [HDMI2] eller [HDMI3] som insignal, kan ljudet matas ut från systemet.
- Om du har valt en annan insignal än [TV], [HDMI1], [HDMI2] eller [HDMI3], matas ljudet endast ut från tv:n när du använder funktionen Twin Picture. När du inaktiverar funktionen Twin Picture, matas ljudet ut från systemet.

## Audio Return Channel

Du kan lyssna tv-på ljudet via systemet genom att använda en enda HDMI-kabel. Mer information om inställningen finns i ”[Audio Return Channel]” (sidan 26).

## Echo Canceling Sync

Du kan reducera ekot när du tittar på tv med funktionen Social Viewing. Då ökar ljudskärpan i dialogen.

- Om den aktuella insignalen är [TV], [HDMI1], [HDMI2] eller [HDMI3], ändras insignalen automatiskt till [TV]. Ljudet i funktionen Social Viewing och tv-programmet matas ut från systemet.
- Om den aktuella insignalen är en annan än [TV], [HDMI1], [HDMI2] eller [HDMI3], matas ljudet från Social Viewing och det uppspelade innehållet ut från tv:n.

### Obs!

- Funktionen fungerar bara på tv-apparater som har stöd för funktionen Social Viewing. Mer information finns i bruksanvisningen till tv:n.
- Kom ihåg att ställa in inställningen för ljudutmatning på tv:n så att ljudet kan matas ut via systemet.
- Echo Canceling Sync är en funktion från Sony. Funktionen fungerar inte med enheter från andra leverantörer än Sony.

## Home Theatre Control

Om en tv som är kompatibel med funktionen Home Theatre Control ansluts till systemet, visas en ikon för Internetbaserade program på den anslutna tv:n.

Du kan ändra inställningarna på systemet (till exempel ändra insignal eller ljudfält) via tv:ns fjärrkontroll.

### Obs!

- Tv:n måste vara ansluten till Internet för att du ska kunna använda funktionen Home Theatre Control.
- Home Theatre Control är en funktion från Sony. Funktionen fungerar inte med enheter från andra leverantörer än Sony.

## Language Follow

När du ändrar språket på tv-skärmen, ändras också visningspråket på systemet när du stänger av systemet och startar om det.

## Tänk på följande vid HDMI-anslutningar

- Använd en HDMI-kabel (av höghastighetstyp). Om du använder en HDMI-kabel av standardtyp, kanske 1080p-, Deep Colour-, 3D- och 4K-innehåll inte visas på rätt sätt.
- Använd en HDMI-godkänd kabel. Använd en HDMI-kabel (av höghastighetstyp) tillverkad av Sony, och med märkning av kabeltypen.
- Vi rekommenderar inte att du använder en HDMI-DVI-konverteringskabel.
- Ljudsignaler (till exempel samplingsfrekvens och bitlängd) som överförs från en HDMI-kontakt, kan undertryckas av den anslutna enheten.
- Det kan uppstå avbrott i ljudet när samplingsfrekvensen eller kanalnumret för ljudutsignaler från uppspelningsenheten ändras.
- När [TV]-insignal har valts, sker utmatningen av videosignaler via ett av de HDMI IN 1/2/3-uttag som valdes senast från HDMI OUT (ARC)-uttaget.
- Systemet har stöd för Deep Colour, x.v.Colour, 3D- och 4K-sändning.
- Om du vill spela upp 3D-innehåll, ansluter du en 3D-kompatibel tv- och videoenhet (Blu-ray Disc-spelare, PlayStation®4 osv.) till systemet via HDMI-kablar (av höghastighetstyp). Ta på dig 3D-glasögon och spela upp en 3D-kompatibel Blu-ray Disc eller liknande.
- Om du vill spela upp 4K-innehåll, måste tv och spelare som är anslutna till systemet vara kompatibla med 4K-innehåll.



## Inaktivera knapparna på högtalarpanelen (Barnlås)

Du kan inaktivera knapparna på högtalarenheten (utom I/⏻) för att förhindra att de används av misstag, till exempel av barn. Du måste använda knapparna på högtalarpanelen för den här åtgärden.

**Håll INPUT intryckt och tryck på VOLUME -, VOLUME +, VOLUME - på högtalarpanelen.**

”LOCK” visas i teckenfönstret på frontpanelen.

Nu kan du enbart använda systemet med fjärrkontrollen.

Inaktivera funktionen genom att hålla INPUT intryckt och trycka på VOLUME -, VOLUME +, VOLUME - på högtalarpanelen.

”UNLCK” visas i teckenfönstret på frontpanelen.

## Spara energi i viloläge

Kontrollera att du har gjort följande inställningar:

- [Bluetooth Standby] är inställt på [Off] (sidan 25).
- [Standby Through] är inställt på [Off] (sidan 26).
- [Quick Start Mode] är inställt på [Off] (sidan 26).
- [Remote Start] är inställt på [Off] (sidan 27).

## Aktivera funktionen IR-Repeater när du inte kan styra tv:n

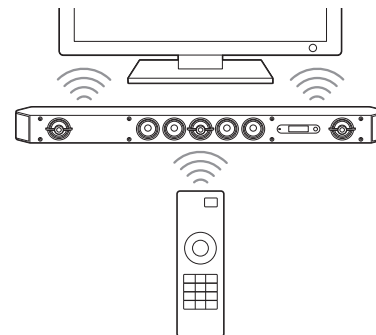

När högtalarpanelen blockerar fjärrkontrollens sensor på tv:n, kanske tv:ns fjärrkontroll inte fungerar. Aktivera i så fall funktionen IR-Repeater på systemet.

Du kan styra tv:n via tv:ns fjärrkontroll genom att skicka fjärrkontrollsignalen från högtalarpanelens baksida.



### Obs!

Kontrollera att du inte kan styra tv:n via tv:n:s fjärrkontroll, och ställ sedan in [IR-Repeater] på [On] (sidan 25). Om den är inställd på [On] när du kan styra tv:n via fjärrkontrollen, kanske funktionen inte fungerar korrekt på grund av störningar mellan direktkommandot från fjärrkontrollen och kommandot via högtalarpanelen.

- 1 Tryck på HOME.**  
Startmenyn visas på tv-skärmen.
- 2 Välj  [Setup] -  [System Settings] på startmenyn.**
- 3 Välj [IR-Repeater].**
- 4 Välj [On].**
- 5 Tryck på HOME.**  
Menyn stängs.



**Obs!**

Funktionen fungerar inte korrekt på vissa tv-apparater. Placera i så fall högtalarpanelen längre bort från tv:n.

## Ytterligare inställning av det trådlösa systemet (subwoofern)

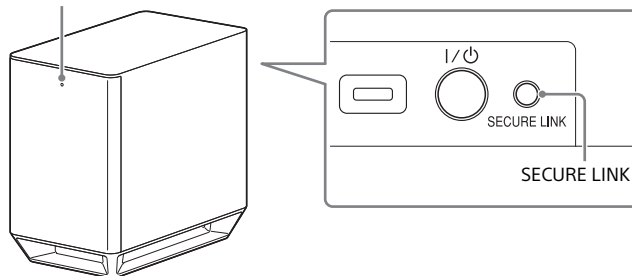
På/vilolägesindikator



- 1 Tryck på HOME.**  
Startmenyn visas på tv-skärmen.
- 2 Välj  [Setup] -  [System Settings] på startmenyn.**
- 3 Välj [Wireless Sound Connection].**  
[Wireless Sound Connection] visas i teckenfönstret.
  - [Secure Link]
  - [RF Band]

## Aktivera trådlös sändning mellan särskilda enheter

### [Secure Link]

Du kan ange vilken trådlös anslutning som ska koppla systemet till surroundförstärkaren med funktionen Secure Link.

Funktionen kan förhindra störningar om du använder flera trådlösa produkter eller om grannarna använder trådlösa produkter.

- 1 Välj [Wireless Sound Connection] i [System Settings] (sidan 34).**
- 2 Välj [Secure Link].**
- 3 Välj [On].**
- 4 Tryck på SECURE LINK på subwoofers baksida.**  
Fortsätt med nästa steg inom några minuter.
- 5 Välj [Start].**  
Välj [Cancel] för att återgå till föregående display.
- 6 När meddelandet [Secure Link setting is complete.] visas, trycker du på ⊕.**  
På/vilolägesindikatorn på subwoofern lyser orange.  
Följ anvisningarna på skärmen om meddelandet [Cannot set Secure Link.] visas.

### Avbryta Secure Link-funktionen

#### För högtalarpanelen

Välj [Off] i steg 3 ovan.

#### För subwoofern

Håll SECURE LINK intryckt på subwoofers baksida under flera sekunder, tills på/vilolägesindikatorn på subwoofern lyser eller blinkar grön.

Tryck på SECURE LINK med en pennspets eller liknande.

## Välja frekvensband

### [RF Band]

Du kan välja frekvensband.

- 1 Välj [Wireless Sound Connection] i [System Settings] (sidan 34).**
- 2 Välj [RF Band].**
- 3 Välj önskad inställning.**
  - [Auto]: Du bör vanligtvis välja det här alternativet. Systemet väljer automatiskt sändningen från det starkaste frekvensbandet.
  - [5.2GHz], [5.8GHz]: Systemet sänder ljud från det valda frekvensbandet.

### Tips!

Vi rekommenderar att du ställer in [RF Band] på [Auto].

## Ändra vinkeln på högtalarpanelen

Du kan ändra vinkeln på högtalarpanelen genom att fästa fötterna under högtalarpanelen.

Fäst fötterna på högtalarpanelen enligt illustrationen nedan.

### Obs!

- Vi rekommenderar att du använder systemet utan fötter om du ska lyssna på High-Resolution Audio.
- När du monterar högtalarpanelen på väggen, ska du ta bort fötterna i förväg.

**Fäst fötterna på båda sidorna under högtalarpanelen med medföljande skruvar.**

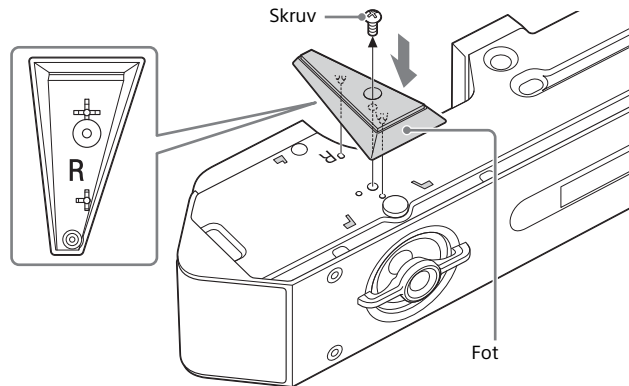

### Tips!

Fötterna har olika form för höger och vänster sida. Kontrollera den ingraverade "R"- och "L"-markeringen på foten innan du sätter fast den.

## Montera högtalarpanelen på en vägg

Du kan montera högtalarpanelen på en vägg.

### Obs!

- Ta bort fötterna innan du monterar högtalarpanelen på en vägg (sidan 36).
- Använd skruvar (medföljer inte) som är lämpliga för väggens material och styrka. Eftersom gipsväggar är särskilt ömtåliga, ska skruvarna fästas i två regler i väggbalken. Installera högtalaren horisontellt, fasthängd på skruvar i regler på en plan yta av väggen.
- Låt installationen utföras av en Sony-återförsäljare eller licensierad underleverantör, och var särskilt uppmärksam på säkerheten under installationen.
- Sony ska inte hållas ansvarigt för olyckor eller skador som orsakats av felaktig montering, svaga väggar eller felaktigt installerade skruvar, naturkatastrofer osv.

### 1 Förbered skruvar (medföljer inte) som passar hålen på baksidan av högtalarpanelen.

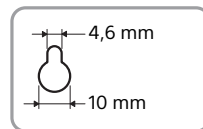
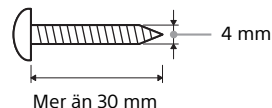

Hål på baksidan av högtalarpanelen

## 2 Fäst skruvarna på två regler i väggen.

Skruvarna ska sticka ut 11 till 12 mm.

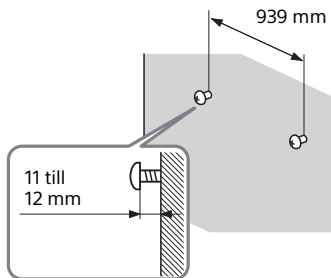

## 3 Häng högtalarpanelen på skruvarna.

Passa in hålen på baksidan av högtalarpanelen med skruvarna och häng sedan högtalarpanelen på de två skruvarna.

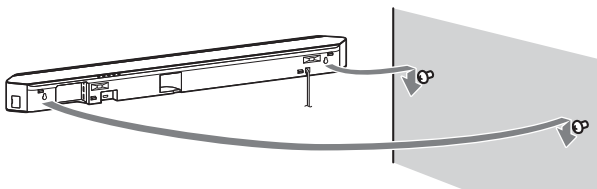

### Obs!

Anslut den högervinklade HDMI IN 3-kabeln (av höghastighetstyp) när du använder HDMI-uttaget på den väggmonterade högtalarkabeln.

## Fästa högtalarfronten

Fäst högtalarfronten parallellt med frontpanelen.

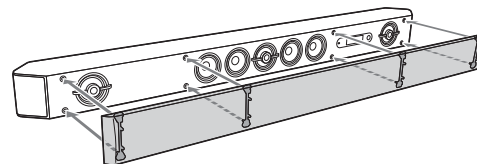

### Obs!

Vi rekommenderar att du använder systemet utan högtalarfronten om du ska lyssna på High-Resolution Audio.

# Försiktighetsåtgärder

## Säkerhet

- Om ett föremål eller vätska kommer in innanför höljet, ska du genast koppla bort strömmen till systemet. Låt en kvalificerad tekniker kontrollera systemet innan du använder det igen.
- Klättra inte på högtalaren och subwoofern. Du kan skada systemet eller ramlar ned och skada dig.

## Strömkällor

- Kontrollera att driftspänningen överensstämmer med den lokala nätspänningen innan du kopplar in systemet. Driftspänningen finns angiven på typskylten på baksidan av högtalaren.
- Koppla loss systemet från vägguttaget om du inte ska använda det under en längre tid. Håll i själva kontakten, aldrig i kabeln när du kopplar bort nätströmskabeln.
- Ett av bladen på kontakten är bredare än de andra av säkerhetsskäl och kan endast sättas in i vägguttaget på ett sätt. Kontakta återförsäljaren om du inte kan föra in kontakten hela vägen in i uttaget.
- Nätströmskabeln får endast bytas ut hos en kvalificerad återförsäljare.

## Värmebildning

Systemet alstrar värme under drift och detta är helt normalt. Om du använder systemet på hög volym under lång tid i sträck, ökar temperaturen märkbart på systemets baksida och undersida. Vidrör inte höljet, så undviker du att bränna dig.

## Placering

- Placera systemet på en plats med lämplig ventilerings för att minimera värmealstring och förlänga systemets livslängd.
- Placera inte systemet nära värmekällor eller på platser som utsätts för direkt solljus, mycket damm eller mekaniska stötar.

- Placera ingenting bakom högtalaren och subwoofern som kan blockera ventilationshålen och orsaka driftsfel.
- Om systemet används tillsammans med en tv, videobandspelare eller bandspelare, kan det förekomma brus och försämrad bildkvalitet. Placera i så fall systemet längre bort från tv:n, videobandspelaren eller bandspelaren.
- Var försiktig när du placerar systemet på en yta som har specialbehandlats (med vax, olja, polish och liknande) eftersom ytan kan missfärgas eller få fläckar.
- Var försiktig så att du undviker eventuella skador på hörnen av högtalaren eller subwoofern.
- Behåll 3 cm eller mer utrymme under högtalarpanelen när du hänger den på en vägg.

## Hantera subwoofern

Sätt inte händerna i öppningen på subwoofern när du lyfter den. Högtalarelementet kan skadas. Håll under subwoofern när du lyfter den.

## Användning

Glöm inte att stänga av och bryta strömmen till systemet innan du ansluter andra enheter.

## Om det uppstår färgproblem på en tv i närheten

Färgproblem kan uppstå på vissa typer av tv-skärmar.

## Om du upplever färgproblem ...

Stäng av tv:n och sätt sedan på den igen efter 15–30 minuter.

## Om du upplever färgproblemen igen ...

Placera systemet längre bort från tv:n.

## Rengöring

Rengör systemet med en mjuk torr duk. Använd inte skursvamp, skurmedel eller lösningsmedel som sprit eller bensin.

Kontakta närmaste Sony-återförsäljare om du har frågor eller om det inträffar problem med systemet.

## Upphovsrätt

Dolby\* Digital och DTS\*\* Digital Surround System används i det här systemet.

\* Tillverkad med licens från Dolby Laboratories.

Dolby och symbolen med dubbla D:n är varumärken som tillhör Dolby Laboratories.

\*\* Information om DTS-patent hittar du på <http://patents.dts.com>.

Tillverkas under licens från DTS Licensing Limited. DTS, DTS-HD, symbolen och DTS och symbolen tillsammans är registrerade varumärken, och DTS-HD Master Audio är ett varumärke som tillhör DTS, Inc. © DTS, Inc. Med ensamrätt.

Ordmärket och logotyperna för BLUETOOTH® är registrerade varumärken som tillhör Bluetooth SIG, Inc., och all användning av dessa logotyper av Sony Corporation sker under licens. Övriga varumärken och märkesnamn tillhör respektive ägare.

I det här systemet används HDMI™-teknik (High-Definition Multimedia Interface).

Termerna HDMI och HDMI High-Definition Multimedia Interface samt HDMI-logotypen är varumärken eller registrerade varumärken som tillhör HDMI Licensing LLC i USA och andra länder.

N Mark är ett varumärke eller registrerat varumärke som tillhör NFC Forum, Inc. i USA och andra länder.

Android och Google Play är varumärken som tillhör Google Inc.

Xperia är ett varumärke som tillhör Sony Mobile Communications AB.

Apple, Apple-logotypen, iPhone, iPod, iPod touch och Retina är varumärken som tillhör Apple Inc. i USA och andra länder. App Store är ett tjänstmärke som tillhör Apple Inc.

Made for iPod och Made for iPhone innebär att ett elektroniskt tillbehör har utformats specifikt för anslutning till iPod respektive iPhone samt att produkten certifierats av utvecklaren för att uppfylla prestandakraven från Apple. Apple kan inte hållas ansvarigt för den här enhetens funktion

eller uppfyllande av regulatoriska säkerhetsstandarder. Obs! Om detta tillbehör används tillsammans med iPod eller iPhone kan det påverka trådlösa prestanda.

## Kompatibla iPod/iPhone-modeller

De kompatibla iPod-/iPhone-modellerna är följande. Uppdatera din iPod/iPhone med den senaste programvaruversionen innan du använder den tillsammans med systemet.

BLUETOOTH-tekniken fungerar med:

iPhone 6 Plus/iPhone 6/iPhone 5s/iPhone 5c/iPhone 5/iPhone 4s/  
iPhone 4/iPhone 3GS  
iPod touch (femte generationen)/iPod touch (fjärde generationen)

BRAVIA-logotypen är ett varumärke som tillhör Sony Corporation.

ClearAudio+ är ett varumärke som tillhör Sony Corporation.

x.v.Colour och x.v.Colour-logotypen är varumärken som tillhör Sony Corporation.

PlayStation® är ett registrerat varumärke som tillhör Sony Computer Entertainment Inc.

Ljudkodningstekniken MPEG Layer-3 och patent licensieras från Fraunhofer IIS och Thomson.

Windows Media är ett varumärke eller registrerat varumärke som tillhör Microsoft Corporation i USA och/eller andra länder. Produkten skyddas av immateriell egendomsrätt tillhörande Microsoft Corporation. Användning eller distribution av sådan teknik utanför produkten är inte tillåten utan licens från Microsoft eller ett auktoriserat Microsoft-dotterbolag.

Opera® Devices SDK från Opera Software ASA. Copyright 1995–2013 Opera Software ASA. Med ensamrätt.



SonyEntertainment Network-logotypen och Sony Entertainment Network är varumärken som tillhör Sony Corporation.

Wi-Fi®, Wi-Fi Protected Access®, Wi-Fi Alliance® och Wi-Fi CERTIFIED Miracast® är registrerade varumärken som tillhör Wi-Fi Alliance.

Wi-Fi CERTIFIED™, WPA™, WPA2™, Wi-Fi Protected Setup™ och Miracast™ är varumärken som tillhör Wi-Fi Alliance.

LDAC-namnet och logotypen är ett varumärke som tillhör Sony Corporation.

LDAC är en ljudkodningsteknik för High Resolution (Hi-Res) Audio som har utvecklats av Sony, med en bithastighet på 990 kbit/s till 303 kbit/s\* och en samplingsfrekvens på 96/88,2/48/44,1 kHz. Tekniken är optimerad för kodning med hög samplingsfrekvens och bithastighet, och medger överföring av Hi-Res Audio-innehåll också via BLUETOOTH-anslutning, samtidigt som ljudkvaliteten behålls i princip oförändrad i en stabil trådlös nätverksmiljö. Tekniken ger hög kodningseffektivitet vid låg samplingsfrekvens och bithastighet, vilket möjliggör ljudöverföring med cd-kvalitet också med en instabil trådlös anslutning.

\* När samplingsfrekvensen är 96 kHz eller 48 kHz, används en bithastighet på 990 till 330 kbit/s. När samplingsfrekvensen är 88,2 kHz eller 44,1 kHz, används en bithastighet på 909 till 303 kbit/s.

Denna produkt innehåller programvara som regleras av GNU General Public License ("GPL") eller GNU Lesser General Public License ("LGPL"). Dessa fastställer att kunden har rätt att hämta, ändra och omdistribuera källkoden i nämnd programvara i enlighet med villkoren i GPL eller LGPL.

Mer information om GPL, LGPL och andra programvarulicenser finns i [Software License Information] i [System Settings] på menyn [Setup] i produkten.

Källkoden för den programvara som används i produkten regleras av GPL och LGPL och finns tillgänglig på Internet. Den kan hämtas på följande plats:

Webbadress:

<http://oss.sony.net/Products/Linux>

Obs! Sony kan inte svara på frågor om innehållet i denna källkod.

DESS HX är ett varumärke som tillhör Sony Corporation.

Alla övriga varumärken är varumärken som tillhör respektive företag.



---

## Felsökning

Om du upplever några av följande problem när du använder systemet, kan du använda denna felsökningsguide för att försöka lösa problemet innan du beställer reparation. Kontakta närmaste Sony-återförsäljare om problemet kvarstår.

Ta med både högtalaren och subwoofern när du begär reparation, även om det verkar vara fel på bara en av dem.

---

### Ström

**Systemet startar inte.**

- Kontrollera att nätströmskabeln är korrekt och ordentligt ansluten.
- Koppla bort nätströmskabeln från vägguttaget och anslut den igen efter flera minuter.

---

### Bild

**Det visas ingen bild, eller bilden visas inte korrekt.**

- Välj lämplig insignal (sidan 7).
- Håll INPUT intryckt och tryck på VOLUME +, VOLUME -, VOLUME + på högtalarpanelen för att återställa upplösningen för bildutmatning till den lägsta inställningen.

**Det visas ingen bild när du ansluter en HDMI-kabel.**

- Om du ansluter en enhet som har stöd för HDCP 2.2, ska enheten anslutas till HDMI IN 1-uttaget och tv:n till HDMI OUT (ARC)-uttaget på systemet.
- Systemet är anslutet till en insignalenhet som inte är HDCP-kompatibel (High-bandwidth Digital Content Protection). Kontrollera specifikationerna för den anslutna enheten.

**3D-innehåll från HDMI IN 1/2/3-uttaget visas inte på tv-skärmen.**

- 3D-innehåll kanske inte kan visas, beroende på tv:n och bildenheten. Kontrollera vilket HDMI-bildformat som stöds (sidan 52).

---

**4K-innehåll från HDMI IN 1/2/3-uttaget visas inte på tv-skärmen.**

- 4K-innehåll kanske inte kan visas, beroende på tv:n och bildenheten. Kontrollera bildfunktionerna och inställningarna på tv:n och bildenheten.
- Använd en HDMI-kabel (av höghastighetstyp).

---

**Ingen bild matas ut från tv:n när systemet är i viloläge.**

- När systemet sätts i viloläge, visas bilden från den HDMI-enhet som valdes senast innan du stängde av systemet. Om du visar innehåll från en annan enhet, kan du spela upp innehållet från den enheten och använda funktionen Uppspelning med en knapptryckningfunktionen. Eller sätt på systemet och välj önskad HDMI-enhet.
- Ställ in [Standby Through] på [On] i [HDMI Settings] (sidan 26).

---

**Bilden visas inte på hela tv-skärmen.**

- Kontrollera inställningen av [TV Type] i [Screen Settings] (sidan 23).
- Bildförhållandet på mediet är fördefinierat.

---

**Tv:n visar felaktiga färger.**

- Om tv:n visar felaktiga färger, ska du stänga av den och sätta på den igen efter 15–30 minuter.
- Se till att inga magnetiska föremål (magnetlås på tv-stativ, medicinska apparater, leksaker och annat) har placerats nära systemet.

---

**Bild från HDMI-uttaget blir förvrängd.**

- Bilden från den enhet som är ansluten till HDMI-uttaget kan bli förvrängd. Ställ i så fall in [Video Direct] på [On] (sidan 24).

---

### Ljud

**Inget tv-ljud matas ut från systemet.**

- Välj [TV] på tv-skärmen (sidan 7).
- Starta först tv:n och sedan systemet. Ställ in högtalarinställningen på tv:n (BRAVIA) till Audio System. Mer information om tv-inställningen finns i bruksanvisningen till tv:n.
- Kontrollera anslutningen för HDMI-kabeln, den optiska digitalkabeln eller den ljudkabel som är ansluten till systemet och tv:n (se den medföljande snabbstartguiden).
- Höj volymen på tv:n eller stäng av ljudavstängningsfunktionen.

- Om en tv som är kompatibel med ARC-tekniken (Audio Return Channel) är ansluten med en HDMI-kabel, måste du se till att kabeln är ansluten till HDMI-ingången (ARC) på tv:n (se den medföljande snabbstartguiden).
- Om tv:n inte är kompatibel med ARC-tekniken (Audio Return Channel), ska du ansluta både HDMI-kabeln och den optiska digitalkabeln för att mata ut ljud (se den medföljande snabbstartguiden).

---

#### Ljudet matas ut från både systemet och tv:n.

- Stäng av systemljudet eller tv-ljudet.

---

#### Tv-ljudet som matas ut från systemet släpar efter tv-bilden.

- Ställ in [A/V SYNC] på [Oms] om det är inställt på ett intervall mellan [25ms] och [300ms] (sidan 29).

---

#### Inget eller bara mycket svagt ljud från den anslutna enheten hörs från systemet.

- Tryck på  $\triangleleft$  + på fjärrkontrollen och kontrollera volymnivån (sidan 47).
- Tryck på  $\otimes$  eller  $\triangleleft$  + på fjärrkontrollen för att inaktivera ljudavstängningsfunktionen (sidan 47).
- Se till att rätt insignalkälla är vald. Prova andra insignalskällor genom att trycka på INPUT upprepade gånger på fjärrkontrollen (sidan 7).
- Kontrollera att systemets alla kablar och sladdar och den anslutna enheten sitter ordentligt i uttagen.

---

#### Det hörs inget ljud alls eller bara svagt ljud från subwoofern.

- Tryck på SW  $\triangleleft$  + på fjärrkontrollen för att öka subwoofervolymen (sidan 47).
- Kontrollera att på/vilolägesindikatorn på subwoofern lyser grön. Om lampan inte lyser, läs avsnittet "Det hörs inget ljud från subwoofern" i "Trådlöst ljud" (sidan 44).
- Subwoofern återger basljud. Med insignalskällor som innehåller mycket lite basljud (till exempel tv-program) kan det vara svårt att höra ljudet från subwoofern.
- Om du spelar upp innehåll som är kompatibelt med upphovsrättsskyddsteknik (HDCP, matas det inte ut från subwoofern).

---

#### Det går inte att få någon surroundeffekt.

- Beroende på insignalerna och ljudfältinställningen kan det hända att surroundljudet inte fungerar effektivt. Surroundeffekten kan vara svag beroende på programmet eller skivan.
- Om du vill spela upp flerkanaligt digitalt ljud, ska du kontrollera inställningen för digital ljudutmatning på enheten som är ansluten till systemet. Mer information finns i bruksanvisningen till den anslutna enheten.

---

#### USB-enhet

---

##### USB-enheten hittas inte av systemet.

- Prova följande:
  - ① Stäng av systemet.
  - ② Koppla från USB-enheten och anslut den på nytt.
  - ③ Starta systemet.
- Kontrollera att USB-enheten är ordentligt ansluten till  $\psi$  (USB)-porten (sidan 8).
- Kontrollera om USB-enheten eller kabeln är skadad.
- Kontrollera att USB-enheten är påslagen.
- Om USB-enheten är ansluten via en USB-hubb, ska du koppla från den och ansluta USB-enheten direkt till systemet.

---

#### BLUETOOTH

---

##### BLUETOOTH-anslutningen kan inte slutföras.

- Kontrollera att indikatorn (blå) tänds på högtalarpanelen (sidan 11).

Systemstatus	Status för indikatorn (blå)
Under BLUETOOTH-parkoppling	Blinkar snabbt
Systemet ansluter till en BLUETOOTH-enhet	Blinkar
Systemet har upprättat en anslutning till en BLUETOOTH-enhet	Lyser
Systemet är i BLUETOOTH-viloläge (när systemet är avstängt)	Släckt

- Kontrollera att BLUETOOTH-enheten som ska anslutas är påslagen och att BLUETOOTH-funktionen är aktiverad.
- Placera systemet och BLUETOOTH-enheten närmare varandra.
- Parkoppla systemet och BLUETOOTH-enheten igen. Du kanske måste avbryta parkopplingen med systemet med hjälp av BLUETOOTH-enheten först.

---

#### Parkopplingen kan inte genomföras.

- Placera systemet och BLUETOOTH-enheten närmare varandra.
- Se till att systemet inte tar emot störningar från en trådlös nätverksenhet, andra trådlösa enheter på 2,4 GHz-bandet eller en mikrovågsugn. Om det finns enheter som genererar elektromagnetisk strålning i närheten, ska du flytta dem längre bort från systemet.

---

#### NFC-funktionen kan inte användas.

- NFC-funktionen fungerar inte med BLUETOOTH-kompatibla mottagare (till exempel hörlurar). Information om hur du lyssnar med en BLUETOOTH-kompatibel mottagare finns i "Lyssna på ljud genom att sända till en BLUETOOTH-kompatibel mottagare" (sidan 13).

---

#### Inget ljud matas ut från den anslutna BLUETOOTH-enheten.

- Kontrollera att indikatorn (blå) tänds på högtalarpanelen (sidan 11).
- Placera systemet och BLUETOOTH-enheten närmare varandra.
- Om det finns enheter i närheten som genererar elektromagnetisk strålning, till exempel en trådlös nätverksenhet, andra BLUETOOTH-enheter eller en mikrovågsugn, ska du flytta dem längre bort från systemet.
- Ta bort eventuella hinder mellan systemet och BLUETOOTH-enheten, eller flytta bort systemet från hindret.
- Flytta den anslutna BLUETOOTH-enheten.
- Ändra den trådlösa frekvensen för Wi-Fi-routern eller PC:n till 5 GHz-bandet.
- Hög volymen på den anslutna BLUETOOTH-enheten.

## Nätverksanslutning

---

### Systemet kan inte ansluta till nätverket.

- Kontrollera nätverksanslutningen (sidan 15) och nätverksinställningarna (sidan 27).

---

### Trådlös nätverksanslutning

---

#### Du kan inte ansluta datorn till Internet efter att [Wi-Fi Protected Setup (WPS)] har utförts.

- Routerinställningarna kan ändras automatiskt om du använder WPS-funktionen (Wi-Fi Protected Setup) innan du ändrar routerinställningarna. Ändra i så fall inställningarna för trådlöst nätverk på datorn på motsvarande sätt.

---

#### Systemet kan inte ansluta till nätverket, eller nätverksanslutningen är instabil.

- Kontrollera att den trådlösa nätverksroutern är påslagen.
- Kontrollera nätverksanslutningen (sidan 15) och nätverksinställningarna (sidan 27).
- Det möjliga kommunikationsavståndet kan bli kortare beroende på användningsmiljön (inräknat väggmaterial), mottagning av radiovågor eller hinder mellan systemet och den trådlösa nätverksroutern. Flytta systemet och den trådlösa nätverksroutern närmare varandra.
- Enheter som använder frekvensbandet 2,4 GHz, till exempel mikrovågsugnar, BLUETOOTH-enheter och sladdlösa digitala enheter, kan störa kommunikationen. Flytta bort högtalarpanelen från sådana enheter, eller stäng av sådana enheter.
- Den trådlösa nätverksanslutningen kan bli instabil beroende på användningsmiljön, i synnerhet när du använder BLUETOOTH-funktionen på systemet. Åtgärda i så fall användningsmiljön.

---

#### Önskad trådlös router visas inte i listan med trådlösa nätverk.

- Tryck på BACK för att återgå till föregående skärm, och prova [Wireless Setup(built-in)] igen (sidan 16). Om den trådlösa routern fortfarande inte kan identifieras, ska du välja [New connection registration] i nätverkslistan, och sedan välja [Manual registration] för att skriva nätverksnamnet (SSID) manuellt.

## Trådlöst ljud (subwoofer)

---

Inget ljud hörs från subwoofern.

- Kontrollera att nätströmskabeln från subwoofern är ordentligt ansluten (se den medföljande snabbstartguiden).
- På/vilolägesindikatorn på subwoofern tänds inte.
  - Kontrollera att subwoofers nätströmskabel är ordentligt ansluten.
  - Tryck på I/⏻ (på/viloläge) på subwoofern för att slå på strömmen.
- På/vilolägesindikatorn på subwoofern blinkar långsamt grön eller lyser röd.
  - Flytta subwoofern till en plats i närheten av högtalarpanelen så att på/vilolägesindikatorn på subwoofern lyser grön.
  - Följ stegen i "Ytterligare inställning av det trådlösa systemet (subwoofer)" (sidan 34).
  - Kontrollera anslutningarna till trådlösa ljudsystemet (sidan 34).
- På/vilolägesindikatorn på subwoofern blinkar snabbt grön.
  - Kontakta närmaste Sony-återförsäljare.
- På/vilolägesindikatorn på subwoofern blinkar röd.
  - Tryck på I/⏻ (på/viloläge) på subwoofern för att stänga av strömmen och kontrollera att ventilationsöppningen på subwoofern inte är blockerad.
- Subwoofern är utformad för att spela upp basljud. När insignalen inte innehåller mycket basljud, vilket är fallet med de flesta tv-program, kanske basljudet inte hörs.
- Tryck på SW ◀ + på fjärrkontrollen för att höja subwoofervolymen (sidan 47).

Ljudet hoppar eller brusar.

- Flytta bort systemet om det finns enheter i närheten som genererar elektromagnetiska vågor, till exempel ett trådlöst nätverk eller en mikrovågsugn som används.
- Avlägsna eventuella hinder mellan högtalaren och subwoofern.
- Placera högtalaren och subwoofern så nära varandra som möjligt.
- Ändra den trådlösa frekvensen för Wi-Fi-routern eller PC:n till 2,4 GHz-bandet.
- Övergå från trådlös till trådsanslutning av tv:n eller Blu-ray Disc-spelaren.

## Fjärrkontroll

---

Fjärrkontrollen till systemet fungerar inte.

- Rikta in fjärrkontrollen mot fjärrkontrollsensorn på högtalarpanelen (sidan 46).
- Avlägsna eventuella hinder mellan fjärrkontrollen och systemet.
- Byt ut båda batterierna i fjärrkontrollen om de är svaga.
- Se till att du trycker på rätt knapp på fjärrkontrollen.

Tv:ns fjärrkontroll fungerar inte.

- Du kan åtgärda problemet genom att aktivera funktionen IR-Repeater (sidan 33).

## Övrigt

---

Funktionen Control for HDMI fungerar inte.

- Kontrollera HDMI-anslutningen (se den medföljande snabbstartguiden).
- Ställ in funktionen Control for HDMI på tv:n. Mer information om hur du ställer in tv:n finns i bruksanvisningen till tv:n.
- Kontrollera att alla anslutna enheter är kompatibla med BRAVIA Sync.
- Kontrollera inställningarna för Control for HDMI på den anslutna enheten. Mer information finns i bruksanvisningen till den anslutna enheten.
- Om du ansluter/kopplar loss nätströmskabeln, ska du vänta minst 15 sekunder innan du använder systemet.
- Om du ansluter ljudutgången på videoenheten till systemet med hjälp av en annan kabel än en HDMI-kabel, kanske det inte matas ut något ljud på grund av BRAVIA Sync. Ställ i så fall in [Control for HDMI] på [Off], eller anslut kabeln från ljudutgången på bildenheten direkt till tv:n (sidan 26).
- Enhetstypen och antalet enheter som kan styras med funktionen BRAVIA Sync begränsas av HDMI CEC-standarden enligt följande:
  - Inspelningensenheter (Blu-ray Disc-inspelare, dvd-inspelare och liknande): upp till tre enheter
  - Uppspelningensenheter (Blu-ray Disc-spelare, dvd-spelare och liknande): upp till tre enheter (inräknat detta system)
  - Radiorelaterade enheter: upp till fyra enheter
  - Ljudsystem (mottagare/hörlurar): upp till en enhet (inräknat detta system)

"PRTCT", "PUSH" och "POWER" blinkar omväxlande i teckenfönstret på frontpanelen.



- Tryck på I/⏻ (på/viloläge) för att stänga av systemet. När indikatorn slocknar, kopplar du bort nätströmskabeln och kontrollerar att ventilationshålen på systemet inte är blockerade.

#### Sensorerna på tv:n fungerar inte korrekt.

- Högtalarpanelen kan blockera vissa sensorer (till exempel sensorn för ljusstyrka), fjärrkontrollmottagaren på tv:n eller IR-sändaren för 3D-glasögon på en 3D-tv som har stöd för infraröda 3D-glasögonssystem eller trådlös kommunikation. Flytta bort högtalaren från tv:n inom en räckvidd där båda komponenterna fungerar. Information om placering av sensorer och fjärrkontrollmottagare finns i bruksanvisningen till tv:n.

## Återställning

Om systemet fortfarande inte fungerar, återställer du det så här:

- 1 Tryck på I/⏻ (på/viloläge) för att starta systemet.**
- 2 Tryck på HOME.**  
Startmenyn visas på tv-skärmen.
- 3 Välj  [Setup] –  [Resetting] på startmenyn.**
- 4 Välj [Reset to Factory Default Settings].**
- 5 Välj menyalternativet som du vill återställa.**
- 6 Välj [Start].**

#### Avbryta återställning

Välj [Cancel] i steg 6.

# Guide till delar och kontroller

## Högtalare

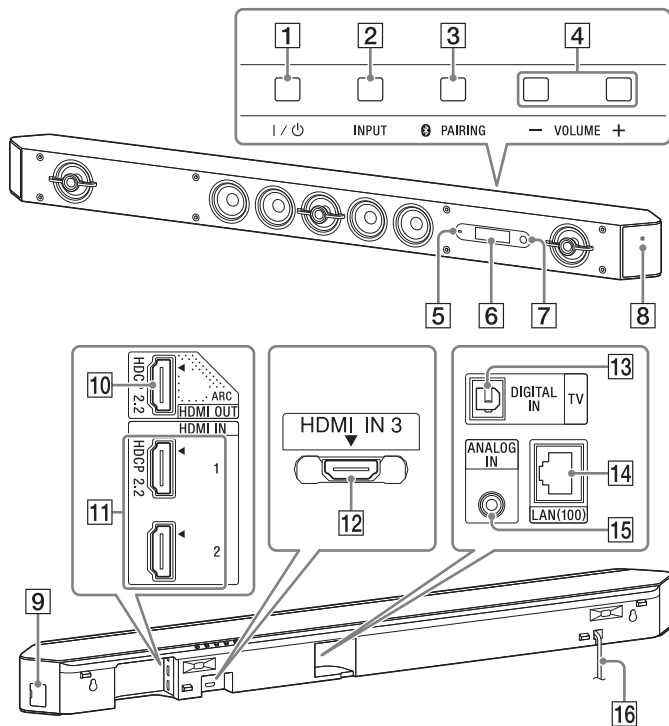

## Framsida

- 1 I/⏻ (på/viloläge)
- 2 INPUT-knapp
- 3 PAIRING-knapp
- 4 VOLUME +/--knappar
- 5 Indikator
  - Blinkar snabbt (blå): BLUETOOTH-parkoppling pågår.
  - Blinkar (blå): Anslutning till en BLUETOOTH-enhet pågår.
  - Lyser (blå): BLUETOOTH-anslutning är upprättad.
- 6 Teckenfönster
- 7 Fjärrkontrollsensor
- 8 N-märke  
Vidrör märket med NFC-enheten när du använder NFC-funktionen.

## Baksida

- 9 USB-port
- 10 HDMI OUT (ARC)-uttag  
Uttaget är kompatibelt med HDCP 2.2.
- 11 HDMI IN 1/2-uttag  
HDMI IN 1-uttaget är kompatibelt med HDCP 2.2.
- 12 HDMI IN 3-uttag  
Anslut den högervinklade HDMI IN 3-kabeln (av höghastighetstyp) när du använder HDMI-uttaget på den väggmonterade högtalarkabeln.
- 13 DIGITAL IN (TV)-uttag
- 14 LAN(100)-port
- 15 ANALOG IN-uttag
- 16 Nätströmskabel

## Subwoofer

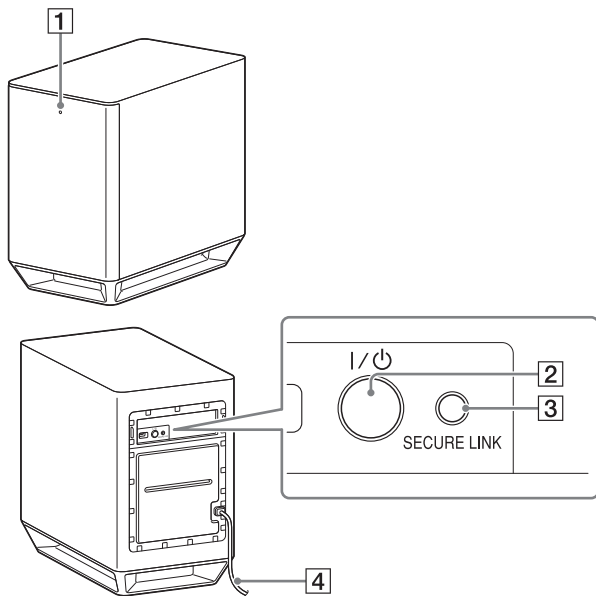

- 1 **På/vilolägesindikator**
  - Lyser (röd): Strömmen är avstängd.
  - Lyser (grön): Strömmen är påslagen.
  - Lyser (orange): SECURE LINK-anslutning är upprättad.
- 2 **I/⏻ på/viloläge)-knapp**
- 3 **SECURE LINK-knapp**
- 4 **Nätströmskabel**

## Fjärrkontroll

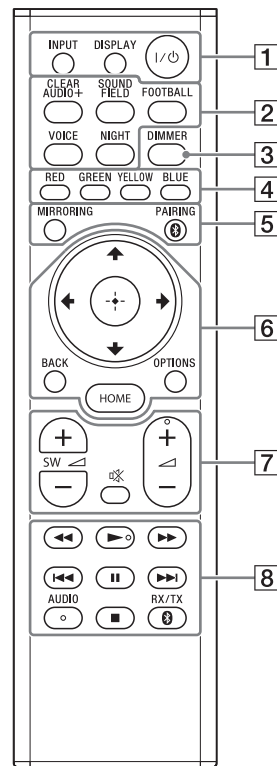

Knapparna AUDIO, ► och ◀ + har en upphöjd punkt. Använd punkten som referens när du använder fjärrkontrollen.

**1 INPUT (sidan 7)**

Välj önskad enhet.

**DISPLAY**

Visa uppspelnings- och webbläsarinformation på tv-skärmen.

**I/⏻ (på/viloläge)**

Sätt på systemet eller sätt det i viloläge.

**2 Ljudfältsknappar**

Se "Använda ljudeffekter (fotbollsläget osv.)" (sidan 9).

**CLEARAUDIO+, SOUND FIELD, FOOTBALL, VOICE, NIGHT**

**3 DIMMER**

Justera ljusstyrkan i teckenfönstret på frontpanelen och LED-indikatorn.

**4 Färgknappar**

Genvägar till alternativ på vissa menyer.

**5 MIRRORING (sidan 18)**

Välj [Screen mirroring].

**PAIRING (sidan 11)**

Välj [Bluetooth Audio].

**6 OPTIONS (sidan 28)**

Visa alternativmenyn på tv-skärmen eller i teckenfönstret på frontpanelen. (Var meny visas beror på den valda funktionen.)

**BACK**

Återgå till föregående display.



Flytta markeringen till ett alternativ som visas.

**⊕ (bekräfta)**

Bekräfta det valda alternativet.

**HOME (sidan 22)**

Öppna eller stäng startmenyn.

**7**

Stäng av ljudet tillfälligt.

**◀ (volym) +/-**

Ställ in volymen.

**SW ◀ (subwoofervolym) +/-**

Justera volymen på basljudet.

**8 Uppspelningsknappar**

Se "Lyssning/visning" (sidan 7).

**◀◀/▶▶ (snabbt/långsamt/frys bild)**

Sök bakåt och framåt.

**◀◀/▶▶ (föregående/nästa)**

Välj föregående/nästa kapitel, spår eller fil.

**▶▶ PLAY**

Starta eller starta om uppspelningen (återuppta uppspelning).

**⏸ PAUSE**

Pausa eller starta om uppspelningen.

**■ STOP**

Stoppa uppspelningen.

Stoppa den inbyggda eller USB-anslutna ljud demonstrationen.

**AUDIO**

Välj ljudformat.

**RX/TX**

Växla mellan [Receiver] och [Transmitter] i [Bluetooth Mode] (sidan 24).



# Uppspelningsbara filtyper

## Music

Kodect	Filtillägg
MP3 (MPEG-1 Audio Layer III) <sup>1)</sup>	.mp3
AAC/HE-AAC <sup>1),2)</sup>	.m4a, .aac <sup>3)</sup>
WMA9 Standard <sup>2)</sup>	.wma
WMA10 Pro <sup>3)</sup>	.wma
LPCM <sup>1)</sup>	.wav
FLAC <sup>2)</sup>	.flac, .fla
Dolby Digital <sup>1),3)</sup>	.ac3
DSF <sup>2)</sup>	.dsf
DSDIFF <sup>2),4)</sup>	.dff
AIFF <sup>2)</sup>	.aiff, .aif
ALAC <sup>2)</sup>	.m4a
Vorbis <sup>3)</sup>	.ogg
Monkey's Audio <sup>3)</sup>	.ape

## Photo

Format	Filtillägg
JPEG	.jpeg, .jpg, .jpe
PNG	.png <sup>5)</sup>
GIF	.gif <sup>5)</sup>

- 1) Systemet spelar upp .mka-filer. Sådana filer kan inte spelas upp på en hemnätverksserver.
- 2) Systemet kanske inte spelar upp detta filformat på en hemnätverksserver.
- 3) Systemet spelar inte upp detta filformat på en hemnätverksserver.
- 4) Systemet spelar inte upp DST-kodade filer.
- 5) Systemet spelar inte upp animerade PNG- eller GIF-filer.

### Obs!

- Vissa filer kanske inte går att spela upp, beroende på filformat, filkodning, inspelningsförhållanden och hemnätverksservrens status.
- Vissa filer som har redigerats på en PC kanske inte kan spelas upp.
- Vissa filer kanske inte kan snabbspolas framåt eller bakåt.
- Systemet spelar inte upp kodade filer, till exempel DRM eller Lossless.
- Systemet kan identifiera följande filer och mappar på USB-enheter:
  - upp till mappar i det nionde lagret (inklusive rotmappen)
  - upp till 500 filer/mappar i ett enda lager
- Systemet kan identifiera följande filer och mappar på hemnätverksservren:
  - upp till mappar i det 19:e lagret
  - upp till 999 filer/mappar i ett enda lager
- Vissa USB-enheter kanske inte fungerar med systemet.
- Systemet kan identifiera MSC-enheter (Mass Storage Class) (till exempel USB-minne eller hårddisk), SICD-enheter (Still Image Capture Devices) och tangentbord med 101 tangenter.

## Ljudformat som stöds

Följande ljudformat stöds av systemet:

Format	Funktion	
	"HDMI1" "HDMI2" "HDMI3"	"TV" (DIGITAL IN)
LPCM 2ch	○	○
LPCM 5.1ch	○	-
LPCM 7.1ch	○	-
Dolby Digital	○	○
Dolby TrueHD, Dolby Digital Plus	○	-
DTS	○	○
DTS-ES Discrete 6.1, DTS-ES Matrix 6.1	○	○
DTS96/24	○	○
DTS-HD High Resolution Audio	○	-
DTS-HD Master Audio	○	-
DTS-HD LBR	○	-

○: Formatet stöds.

-: Formatet stöds inte.

### Obs!

HDMI IN 1/2/3-uttagen tar inte emot ljud om ljudformatet inbegriper kopieringsskydd, till exempel Super Audio CD och DVD-Audio.

## Specifikationer

### Högtalare (SA-ST9)

#### Förstärkardelen

POWER OUTPUT (nominell)

Front V + Front H: 50 W + 50 W  
(vid 6 ohm, 1 kHz, 1 % THD)

POWER OUTPUT (referens)

Front V-/Front H-högtalare: 75 watt (per kanal vid 6 ohm, 1 kHz)  
Centerhögtalare: 75 watt (per kanal vid 6 ohm, 1 kHz)  
Centertweeter: 75 watt (per kanal vid 6 ohm, 10 kHz)

#### Ingångar

HDMI IN 1\*/2/3  
DIGITAL IN (TV)  
ANALOG IN

#### Utgång

HDMI OUT\* (ARC)

\* HDMI IN 1- och HDMI OUT (ARC)-uttagen är kompatibla med HDCP 2.2-protokollet. HDCP 2.2 är en nyligen förbättrad teknik för upphovsrättskydd som används för att skydda innehåll som exempelvis 4K-filmer.

#### HDMI-delen

Kontakt

Typ A (19 stift)

#### USB-delen

⚡ (USB)-port:

Typ A (för anslutning av USB-minne, minneskortläsare och digitalstillkamera)

#### LAN-delen

LAN (100)-terminal

100BASE-TX-terminal

## Delen för trådlöst nätverk

Uppfyllande av standarder

IEEE 802.11 a/b/g/n

Frekvensband

2,4 GHz, 5 GHz

## BLUETOOTH-delen

Kommunikationssystem

BLUETOOTH-specifikation version 3.0

Utgång

BLUETOOTH-specifikation strömklass 1

Maximal kommunikationsräckvidd

Siktlinje cirka 30 m<sup>1)</sup>

Största antal enheter som kan registreras

9 enheter

Frekvensband

2,4 GHz-bandet (2,4000 GHz–2,4835 GHz)

Moduleringsmetod

FHSS (Freq Hopping Spread Spectrum)

Kompatibla BLUETOOTH-profiler<sup>2)</sup>

A2DP 1.2 (Advanced Audio Distribution Profile)

AVRCP 1.5 (Audio Video Remote Control Profile)

Kodec som stöds<sup>3)</sup>

SBC<sup>4)</sup>, AAC<sup>5)</sup>, LDAC

Sändningsräckvidd (A2DP)

20–20 000 Hz (samplingsfrekvens 44,1 kHz)

- 1) Faktiskt intervall varierar beroende på faktorer såsom hinder mellan enheter, magnetfält runt en mikrovägsugn, statisk elektricitet, sladdlös telefon, mottagningens känslighet, operativsystem, program osv.
- 2) BLUETOOTH-standardprofiler visar syftet med BLUETOOTH-kommunikation mellan enheter.
- 3) Kodec: Komprimering av ljudsignal och konverteringsformat
- 4) Subband Codec
- 5) Advanced Audio Coding

## Front V-/Front H-högtalare

Högtalarsystem

Dubbelriktat koaxialhögtalarsystem, akustisk suspension

Speaker

Woofers: 65 mm kontyp, magnetic fluid-högtalare

Tweeter: 14 mm mjuk domtyp

## Centerhögtalare

Högtalarsystem

Center

Dubbelriktat koaxialhögtalarsystem, akustisk suspension

Satellit

Fullbandshögtalarsystem, akustisk suspension

Högtalare (5 högtalare)

Center

Woofers: 65 mm kontyp, magnetic fluid-högtalare

Tweeter: 14 mm mjuk domtyp

Satellit

65 mm kontyp, magnetic fluid-högtalare

## Allmänt

Strömförsörjning

220–240 V AC, 50/60 Hz

Strömförbrukning

På: 60 W

Viloläge: 0,5 W eller mindre

BLUETOOTH-viloläge: 0,5 W eller mindre

Storlek (cirka) (b × h × d)

1 130 mm × 88 mm × 128 mm

(utan front och fötter, med utskjutande del)

1 130 mm × 88 mm × 133 mm

(med front, utan fötter)

1 130 mm × 100 mm × 129 mm

(utan front, med fötter och utskjutande del)

1 130 mm × 101 mm × 136 mm

(med front och fötter)

Vikt (cirka)

6,8 kg (utan front och fötter)

## Subwoofer (SA-WST9)

POWER OUTPUT (referens)  
200 W (per kanal vid 2 ohm, 100 Hz)

Högtalarsystem  
Subwoofer, passiv radiator

Högtalare  
180 mm kontyp  
200 mm × 300 mm kontyp, passiv radiator

Strömförsörjning  
220 –240 V AC, 50 Hz/60 Hz

Strömförbrukning  
På: 30 W  
Viloläge: 0,5 W eller mindre

Storlek (cirka) (b × h × d)  
248 mm × 403 mm × 426 mm

Vikt (cirka)  
16 kg

## Delen för trådlös sändare/mottagare

Kommunikationssystem  
Trådlös ljudspecifikation version 3.0

Frekvensband  
5,2 GHz (5,180–5,240 GHz)  
5,8 GHz (5,736–5,814 GHz)

Moduleringsmetod  
DSSS

## VideofORMAT som stöds Insignal/utsignal (HDMI-repeater)

Format	2D	3D		
		Frame packing	Sida vid sida (halva)	Överst-underst (översida och undersida)
4 096 × 2 160p vid 59,94/60 Hz <sup>1)</sup>	○	–	–	–
4 096 × 2 160p vid 50 Hz <sup>1)</sup>	○	–	–	–
4 096 × 2 160p vid 23,98/24 Hz <sup>2)</sup>	○	–	–	–
3 840 × 2 160p vid 59,94/60 Hz <sup>1)</sup>	○	–	–	–
3 840 × 2 160p vid 50 Hz <sup>1)</sup>	○	–	–	–
3 840 × 2 160p vid 29,97/30 Hz <sup>2)</sup>	○	–	–	–
3 840 × 2 160p vid 25 Hz <sup>2)</sup>	○	–	–	–
3 840 × 2 160p vid 23,98/24 Hz <sup>2)</sup>	○	–	–	–
1 920 × 1 080p vid 59,94/60 Hz	○	–	○	○
1 920 × 1 080p vid 50 Hz	○	–	○	○
1 920 × 1 080p vid 29,97/30 Hz	○	○	○	○
1 920 × 1 080p vid 25 Hz	○	○	○	○
1 920 × 1 080p vid 23,98/24 Hz	○	○	○	○
1 920 × 1 080i vid 59,94/60 Hz	○	○	○	○
1 920 × 1 080p vid 50 Hz	○	○	○	○
1 280 × 720p vid 59,94/60 Hz	○	○	○	○
1 280 × 720p vid 50 Hz	○	○	○	○
1 280 × 720p vid 29,97/30 Hz	○	○	○	○
1 280 × 720p vid 23,98/24 Hz	○	○	○	○
720 × 480p vid 59,94/60 Hz	○	–	–	–
720 × 576p vid 50 Hz	○	–	–	–
640 × 480p vid 59,94/60 Hz	○	–	–	–

<sup>1)</sup> YCbCr 4:2:0/enda stöd för 8-bitarsformat

<sup>2)</sup> Endast stöd för 8-bitarsformat

Utförande och specifikationer kan ändras utan föregående meddelande.

## Om BLUETOOTH-kommunikation

- BLUETOOTH-enheter ska användas inom cirka 10 meter (obehindrat) från varandra. Den effektiva kommunikationsräckvidden kan bli kortare under följande förhållanden:
  - Om en person, ett metallföremål, en vägg eller något annat hinder befinner sig mellan enheterna med en BLUETOOTH-anslutning
  - Platser där ett trådlöst nätverk är installerat
  - Nära mikrovågsugnar som används
  - Platser där annan elektromagnetisk strålning förekommer
- BLUETOOTH-enheter och trådlösa nätverk (IEEE 802.11b/g) använder samma frekvensband (2,4 GHz). När du använder BLUETOOTH-enheten nära en enhet med trådlös nätverksfunktion, kan det uppstå elektromagnetisk störning. Detta kan medföra lägre dataöverföringshastighet, brus eller anslutningsproblem. Om detta inträffar kan du pröva följande åtgärder:
  - Använd systemet på minst tio meters avstånd från den trådlösa nätverksenheten.
  - Stäng av den trådlösa nätverksenheten när du använder BLUETOOTH-enheten inom tio meters avstånd.
  - Installera systemet och BLUETOOTH-enheten så nära varandra som möjligt.
- Radiovågorna som sänds från systemet kan störa funktionen hos vissa medicinska enheter. Eftersom dessa störningar kan leda till fel, bör du alltid stänga av systemet och BLUETOOTH-enheten på följande platser:
  - På sjukhus, tåg, flygplan, vid bensinstationer och på platser där det kan finnas lättantändliga gaser
  - Nära automatiska dörrar och brandlarm
- Systemet har stöd för säkerhetsfunktioner som uppfyller BLUETOOTH-specifikationen för att säkerställa säker anslutning vid kommunikation med BLUETOOTH-teknik. Denna säkerhet kan dock vara otillräcklig, beroende på inställningar, innehåll och andra faktorer. Du bör därför alltid vara försiktig när du kommunicerar via BLUETOOTH-teknik.
- Sony kan inte hållas ansvarigt på något sätt för skador eller andra förluster som är ett resultat av informationsläckor vid kommunikation med BLUETOOTH-teknik.

- BLUETOOTH-kommunikation kan inte garanteras med alla BLUETOOTH-enheter som har samma profil som detta system.
- BLUETOOTH-enheter som är anslutna till systemet måste överensstämma med BLUETOOTH-specifikationen fastställd av Bluetooth SIG, Inc., och måste vara certifierade för överensstämmelse. Även om en enhet överensstämmer med BLUETOOTH-specifikationen, kan det förekomma fall där BLUETOOTH-enhetens egenskaper eller specifikationer gör det omöjligt att ansluta, eller där styrmetoder, displayer eller drift ser annorlunda ut.
- Det kan förekomma brus eller avklippt ljud beroende på den BLUETOOTH-enhet som är ansluten till systemet samt på kommunikationsmiljön och omgivningsförhållandena.

Kontakta närmaste Sony-återförsäljare om du har frågor eller om det inträffar problem med systemet.

# Register

## Siffror

24p Output 23

4K Output 23

## A

A/V SYNC 29

Alternativmeny 28

Attenuation settings - Analog 24

Audio DRC 24

Audio Output 24

Audio Return Channel 26

Audio Settings 24

Auto Display 26

Auto Renderer Access Permission 27

Auto Standby 26

## B

Bakpanel 46

Barnlås 33

BLUETOOTH 11

Bluetooth Codec - AAC 25

Bluetooth Codec - LDAC 25

Bluetooth Mode 24

Bluetooth Settings 24

Bluetooth Standby 25

BRAVIA Sync 31

## C

Connection Server Settings 27

Control for HDMI 26, 31

## D

Device List 25

Device Name 26

Dimmer 48

DSEE HX 10, 24

## E

Easy Network Settings 28

Easy Setup 27

External Control 27

## F

Fjärrkontroll 47

Fotbollsläge 9

Frontpanel 46

## H

HDMI

YCbCr/RGB (HDMI) 23

HDMI Deep Colour Output 23

HDMI Settings 26

HDMI1 Audio Input Mode 26

Home Network 16

## I

Initialise Personal Information 28

Input Skip Setting 27

Internet Settings 27

IR-Repeater 25, 33

## L

Ljudfält 9, 28

## M

Music Services 18

## N

Network Connection Diagnostics 27

Network Connection Status 27

Network content 24p Output 23

Network Settings 27

NFC 12

Night mode 10

Nätverk 15

## Ö

OSD Language 25

Output Video Resolution 23

## P

PRCT 45

## Q

Quick Start Mode 26

## R

Remote Start 27

Renderer Access Control 27

Reset to Factory Default Settings 28

Resetting 28

RF Band 35

Röstläge 10

## **S**

- SBM 24
- Screen mirroring 18
- Screen mirroring RF Setting 27
- Screen Settings 23
- Secure Link 35
- Slideshow 29
- Software License Information 26
- Software Update 22
- Software Update Notification 26
- SongPal 30
- Standby Through 26
- Subwoofer 34, 44
- System Information 26
- System Settings 25

## **T**

- TV Type 23

## **U**

- Uppdatering 22
- USB 8

## **V**

- Video Direct 24

## **W**

- Wireless Playback Quality 25
- Wireless Sound Connection 25

## **Å**

- Återställning 45

# SLUTANVÄNDARAVTAL

## VIKTIGT!

INNAN DU ANVÄNDER PROGRAMVARAN SKA DU LÄSA IGENOM DETTA SLUTANVÄNDARAVTAL NOGA. GENOM ATT ANVÄNDA PROGRAMVARAN GODKÄNNER DU VILLKOREN I DETTA SLUTANVÄNDARAVTAL. OM DU INTE GODKÄNNER VILLKOREN I SLUTANVÄNDARAVTALET FÅR DU INTE ANVÄNDA PROGRAMVARAN.

Detta slutanvändaravtal är ett juridiskt avtal mellan dig och Sony Corporation ("SONY"). Detta slutanvändaravtal reglerar dina rättigheter och skyldigheter rörande SONY-PROGRAMVARAN från SONY och/eller från externa licensgivare (inklusive SONYs dotterbolag) och deras respektive dotterbolag (tillsammans kallade "TREDJEPARTSLEVERANTÖRER"), tillsammans med eventuella uppdateringar/uppgifter från SONY, eventuellt tryckt, online- eller elektronisk dokumentation för sådan programvara samt eventuella datafiler som skapas när sådan programvara används (tillsammans kallade "PROGRAMVARAN").

Det ovanstående oaktat ska all programvara i PROGRAMVARAN som har separata slutanvändaravtal (inklusive, men inte begränsat till, GNU General Public license och Lesser/Library General Public License) täckas av sådant tillämpligt separat slutanvändaravtal istället för villkoren i detta slutanvändaravtal i den utsträckning som krävs av sådant separat slutanvändaravtal ("UNDANTAGEN PROGRAMVARA").

## PROGRAMVARULICENS

PROGRAMVARAN säljs inte, utan licensieras. PROGRAMVARAN skyddas av upphovsrätt och andra internationella konventioner och lagar om immateriell egendom.

## UPPHOVSRÄTT

Alla rättigheter och äganderätt till PROGRAMVARAN (inklusive, men inte begränsat till, bilder, fotografier, animeringar, video, ljud, musik, text och sk. applets som är inbyggda i PROGRAMVARAN) ägs av SONY eller en eller flera av TREDJEPARTSLEVERANTÖRERNA.

## LICENSBEVILJANDE

SONY ger dig en begränsad licens att använda PROGRAMVARAN endast tillsammans med din kompatibla enhet ("ENHET") och endast för enskild, icke-kommersiell användning. SONY och TREDJEPARTSLEVERANTÖRERNA förbehåller sig uttryckligen alla rättigheter, äganderätt och anspråk (inklusive, men inte begränsat till, all immateriell egendomsrätt) på och till PROGRAMVARAN som detta slutanvändaravtal inte uttryckligen beviljar dig.

## KRAV OCH BEGRÄNSNINGAR

Du får inte kopiera, publicera, anpassa, omdistribuera, försöka härleda källkoden, modifiera, bakåtkompilera, dekompile eller ta isär vare sig delar eller hela PROGRAMVARAN, eller skapa härledda produkter utifrån eller av PROGRAMVARAN, såvida inte dessa härledda produkter är avsiktligt främjade av PROGRAMVARAN. Du får inte ändra eller manipulera PROGRAMVARANS DRM-funktioner (digital rights management). Du får inte förbikoppla, modifiera, upphäva eller kringgå några av de funktioner eller skydd av PROGRAMVARAN eller mekanismer som är verksamt länkade till PROGRAMVARAN. Du får inte skilja ut någon av de enskilda delarna av PROGRAMVARAN för användning på fler än en ENHET utan uttryckligt medgivande från SONY. Du får inte ta bort, ändra, täcka över eller utplåna varumärken eller meddelanden på PROGRAMVARAN. Du får inte dela, sprida, hyra ut, leasa, underlicensiera, tilldela, överföra eller sälja PROGRAMVARAN. Programvara, nätverkstjänster eller andra produkter utöver PROGRAMVARAN, men som PROGRAMVARANS funktion är beroende av kan avbrytas eller sluta upphöra efter leverantörernas (programleverantörers, tjänsteleverantörers eller SONYs) godtyckande. SONY och dessa leverantörer garanterar inte att PROGRAMVARAN, nätverkstjänster, innehåll eller andra produkter kommer att fortsätta vara tillgängliga eller att de kommer att fungera utan avbrott eller ändring.

## ANVÄNDNING AV PROGRAMVARAN MED UPPHOVSRETTSSKYDDAT MATERIAL

PROGRAMVARAN är i stånd att användas av dig för att visa, lagra, bearbeta och/eller använda innehåll som du eller tredje part har skapat. Detta innehåll kan vara skyddat av upphovsrätt, andra lagar



och/eller avtal om immateriell egendom. Du samtycker till att använda PROGRAMVARAN endast i enlighet med alla sådana lagar och avtal som gäller detta innehåll. Du samtycker till att SONY får vidta lämpliga åtgärder för att skydda upphovsrätten till innehåll som lagras, bearbetas eller används av PROGRAMVARAN. Dessa åtgärder kan inkludera, men är inte begränsat till, att räkna hur ofta du säkerhetskopierar och återställer innehåll med vissa funktioner hos PROGRAMVARAN, att neka din begäran att återställa data samt att avbryta detta slutanvändaravtal i den händelse att du använder PROGRAMVARAN på obehörigt sätt.

## **INNEHÅLLSTJÄNST**

OBSERVERA ÄVEN ATT PROGRAMVARAN KAN VARA UTFORMAD ATT ANVÄNDAS MED INNEHÅLL TILLGÄNGLIGT VIA EN ELLER FLERA INNEHÅLLSTJÄNSTER ("INNEHÅLLSTJÄNST"). ANVÄNDNING AV DENNA TJÄNST OCH DETTA INNEHÅLL SKER UNDER INNEHÅLLSTJÄNSTENS ANVÄNDARVILLKOR. OM DU INTE GODKÄNNER DESSA VILLKOREN BEGRÄNSAS DIN ANVÄNDNING AV PROGRAMVARAN. Du samtycker till och godkänner att visst innehåll och vissa tjänster som är tillgängliga via PROGRAMVARAN kan tillhandahållas av tredje part som är utanför SONYs kontroll. ANVÄNDNING AV INNEHÅLLSTJÄNSTER KRÄVER EN INTERNETANSLUTNING. INNEHÅLLSTJÄNSTEN KAN UPPHÖRA NÄR SOM HELST.

## **INTERNETANSLUTNING OCH TJÄNSTER FRÅN TREDJE PART**

Du samtycker till och godkänner att vissa funktioner hos PROGRAMVARAN kan kräva en internetanslutning. Denna anslutning är du ensam ansvarig för. Du är dessutom ensam ansvarig för att betala eventuella avgifter till tredje part kopplade till din internetanslutning, inklusive, men inte begränsat till internetleverantör eller datatrafikavgifter. Användning av PROGRAMVARAN kan vara begränsad beroende på kapacitet, bandbredd eller teknisk begränsning hos din internetanslutning och -tjänst. Ansvar för tillhandahållande, kvalitet och säkerhet hos denna internetanslutning ligger helt hos den tredje part som tillhandahåller tjänsten.

## **EXPORT OCH ANDRA REGLER**

Du samtycker till att följa alla tillämpliga regler och begränsningar rörande export och återexport som gäller i det område eller land där du vistas samt att inte överföra eller godkända överförande av PROGRAMVARAN till ett förbjudet land eller på annat sätt i strid mot sådana begränsningar eller regler.

## **HÖGRISKAKTIVITETER**

PROGRAMVARAN är inte feltolerant och har inte utformats eller tillverkats och är inte avsedd att användas eller återförsäljas som direktkopplad styrutrustning i riskfyllda miljöer som kräver felsäkra prestanda, t.ex. vid drift av kärnkraftsanläggningar, flygplansnavigering eller kommunikationssystem, flygtrafikkontroll, livsuppehållande utrustning eller vapensystem, där fel i PROGRAMVARAN kan leda till död, personskada eller allvarliga fysiska skador eller miljöskador ("HÖGRISKAKTIVITETER"). SONY, var och en av TREDJEPARTSLEVERANTÖRERNA samt var och en av deras respektive dotterbolag friskriver sig särskilt från alla uttryckliga eller underförstådda garantier, ansvar eller villkor avseende programvarans lämplighet för HÖGRISKAKTIVITETER.

## **GARANTIFRISKRIVNING FÖR PROGRAMVARA**

Du samtycker till och förbinder dig att använda PROGRAMVARAN på egen risk och att du är ansvarig för användningen av PROGRAMVARAN. PROGRAMVARAN tillhandahålls "I BEFINTLIGT SKICK", utan garanti, skyldighet eller villkor av något slag.

SONY OCH VAR OCH EN AV DERAS TREDJEPARTSLEVERANTÖRER (i detta avsnitt kallas SONY och var och en av TREDJEPARTSLEVERANTÖRERNA kollektivt för "SONY") FRISKRIVER SIG UTTRYCKLIGEN FRÅN ALLA GARANTIER, ANSVAR ELLER VILLKOR, SÄVÄL UTTRYCKLIGA SOM UNDERFÖRSTÅDDA, INKLUSIVE MEN INTE BEGRÄNSAT TILL UNDERFÖRSTÅDDA GARANTIER AVSEENDE SÄLJBARHET, ICKE-INTRÅNG OCH LÄMPLIGHET FÖR ETT SÄRSKILT SYFTE. SONY LÄMNAR INGA GARANTIER OCH ÅTAR SIG INGET ANSVAR (A) ATT FUNKTIONERNA I PROGRAMVARAN UPPFYLLER DINA BEHOV ELLER ATT DE KOMMER ATT UPPDATERAS, (B) ATT PROGRAMVARAN KOMMER ATT FUNGERA KORREKT OCH VARA FELFRI ELLER ATT EVENTUELLA DEFEKTER KOMMER ATT KORRIGERAS,

fortsättning

(C) ATT PROGRAMVARAN INTE SKADAR ANNAN PROGRAMVARA, MASKINVARA ELLER DATA (D) ATT PROGRAMVARA, NÄTVERKSTJÄNSTER (INKLUSIVE INTERNET) ELLER PRODUKTER (ANDRA ÄN PROGRAMVARAN) SOM PROGRAMVARANS PRESTANDA ÄR BEROENDE AV FORTSÄTTER ATT VAR TILLGÄNGLIG, UTAN AVBROTT ELLER ÄNDRINGAR SAMT (E) RÖRANDE ANVÄNDNING ELLER RESULTAT AV ANVÄNDNING AV PROGRAMVARAN GÄLLANDE DESS KORREKTHET, RIKTIGHET, TILLFÖRLITLIGHET ELLER I ÖVRIGT.

INGEN MUNTLLIG ELLER SKRIFTLIG INFORMATION ELLER RÅD FRÅN SONY ELLER EN AUKTORISERAD REPRESENTANT FRÅN SONY SKALL BETRAKTAS SOM EN GARANTI, SKYLDIGHET ELLER VILLKOR ELLER PÅ NÅGOT SÄTT UTÖKA DENNA GARANTI. OM PROGRAMVARAN SKULLE VISA SIG VARA DEFEKT TAR DU PÅ DIG HELA KOSTNADEN FÖR ALL NÖDVÄNDIG SERVICE, REPARATION ELLER KORRIGERING. VISSA JURISDIKTIONER TILLÅTER INTE UTESLUTANDE AV UNDERFÖRSTÅDDA GARANTIER, SÅ DESSA BEGRÄNSNINGAR GÄLLER KANSKE INTE FÖR DIG.

## **ANSVARSBEGRÄNSNING**

SONY OCH VAR OCH EN AV DERAS TREDJEPARTSLEVERANTÖRER (i detta avsnitt kallas SONY och var och en av TREDJEPARTSLEVERANTÖRERNA kollektivt för "SONY") KAN INTE HÅLLAS ANSVARIGA FÖR NÅGRA OFÖRUTSEDDA SKADOR ELLER FÖLJDSKADOR ANKNYTNING TILL PROGRAMVARAN SOM KAN UPPTÅ PÅ GRUND AV ELLER TILL FÖLJD AV BROTT MOT UTTRYCKLIGA ELLER UNDERFÖRSTÅDDA GARANTIER, AVTALSBRÖTT, VÅRDSLÖSHET, STRIKT ANSVAR ELLER ANNAN JURIDISK TEORI. INKLUSIVE, MEN INTE BEGRÄNSAT TILL, SKADOR SOM HÄNFÖR SIG TILL UTEBLIVEN VINST, UTEBLIVNA INTÄKTER, DATAFÖRLUST, UTEBLIVEN PRODUKTANVÄNDNING ELLER UTEBLIVEN ANVÄNDNING AV RELATERAD UTRUSTNING, ARBETSAVBROTT OCH TIDSFÖRLUST, OAVSETT OM SONY HAR INFORMERATS OM RISKEN FÖR SÅDANA SKADOR. I SAMTLIGA FALL ÄR RESPEKTIVE TOTALA ANSVAR GENTEMOT DIG I ALLA BESTÄMMELSER I DETTA SLUTANVÄNDARAVTAL BEGRÄNSAT TILL DET BELOPP SOM FAKTISKT BETALATS FÖR PROGRAMVARAN. VISSA JURISDIKTIONER TILLÅTER INTE UTESLUTANDE ELLER BEGRÄNSNING AV OFÖRUTSEDDA SKADOR OCH FÖLJDSKADOR, I VILKET FALL OVANNÄMND BEGRÄNSNING INTE GÄLLER FÖR DIG.

## **AUTOMATISK UPPDATERINGSFUNKTION**

SONY eller TREDJEPARTSLEVERANTÖRER kan ibland automatiskt uppdatera eller på annat sätt ändra PROGRAMVARAN, inklusive, men inte begränsat till, med syfte att förbättra säkerhetsfunktioner, åtgärda fel och förbättra funktioner, när du interagerar med SONYs eller tredje parts servrar, eller annars. Sådana uppdateringar eller modifikationer kan ta bort eller ändra karaktären eller andra aspekter av PROGRAMVARANS funktioner, inklusive, men inte begränsat till funktioner som du är beroende av. Du samtycker till och godkänner att dessa aktiviteter kan ske helt efter SONYs godtycke och att SONY kan ställa villkor för fortsatt användning av PROGRAMVARAN när du slutför installation eller godkänner sådana uppdateringar eller modifikationer. Alla uppdateringar/modifikationer ska anses vara och ska utgöra en del av PROGRAMVARAN i detta slutanvändaravtal. När du godkänner detta slutanvändaravtal samtycker du till dessa uppdateringar/modifikationer.

## **HELA AVTALET, AVSÄGELSE, AVSKILJBARHET**

Detta slutanvändaravtal och SONYs sekretesspolicy, som båda ändras och justeras ibland, utgör tillsammans hela avtalet mellan dig och SONY rörande PROGRAMVARAN. SONY underlåtenhet att utöva eller verkställa någon av rättigheterna eller villkoren i detta slutanvändaravtal innebär inte en avsägelse av denna rättighet eller detta villkor. Om någon del av detta slutanvändaravtal bedöms vara ogiltig eller överkställbar, skall detta villkor verkställas i största tillåtna utsträckning för att upprätthålla intentionen i detta slutanvändaravtal, och de övriga delarna fortsätter vara verksamma i full utsträckning.

## **TILLÄMPLIG LAGSTIFTNING OCH RÄTTSKIPNINGSOMRÅDE**

Föreanta nationernas konvention angående avtal om internationella köp av varor (CISG) ska inte gälla för detta slutanvändaravtal. Detta slutanvändaravtal skall regleras i enlighet med lagarna i Japan, utan hänsyn till eventuella konflikter mellan lagbestämmelser. Avtalsparterna samtycker till att Tokyo District Court i Japan äger exklusiv domsrätt i alla tvister som är hänförliga till detta avtal.

## SKÄLIG GOTTGÖRELSE

Oaktat om något i detta slutanvändaravtal anger motsatsen godkänner du att om du bryter mot eller inte följer detta slutanvändaravtal så innebär det oersättlig skada för SONY, där monetära skadestånd är otillräckligt, och du samtycker till att SONY utverkar eventuellt åläggande eller skälig gottgörelse som SONY bedömer vara nödvändigt eller lämpligt under dessa förhållanden. SONY kan även vidta lagliga och tekniska åtgärder för att förhindra överträdelse mot och/eller för att vidmakthålla detta slutanvändaravtal, inklusive, men inte begränsat till, omedelbart avslutande av din användning av PROGRAMVARAN, om SONY tror utifrån sitt godtycke att du bryter mot eller har för avsikt att bryta mot slutanvändaravtalet. Dessa åtgärder är utöver andra åtgärder som SONY kan ha i lag, rättvisligen eller under avtal.

## UPPHÖRANDE

Med förbehåll för eventuella andra rättigheter kan SONY säga upp detta slutanvändaravtal om du inte följer något av villkoren. I händelse av uppsägning måste du upphöra all användning och förstöra alla kopior av PROGRAMVARAN.

## TILLÄGG

SONY FÖRBEHÅLLER SIG RÄTTEN ATT ÄNDRA VILLKOREN I DETTA SLUTANVÄNDARAVTAL EFTER EGET GOTTFINNANDE GENOM ATT LÄGGA UPP ETT MEDDELANDE PÅ EN AV SONY UTSEDD WEBBPLATS, VIA E-POST TILL EN E-POSTADRESS SOM DU ANGER, GENOM ATT LÄMNA MEDDELANDE SOM EN DEL AV DEN PROCESS DÄR DU HÄMTAR UPPGRADERINGAR/UPPDATERINGAR ELLER GENOM NÅGON ANNAN JURIDISKT ERKÄND MEDDELANDEFORM. Om du inte godkänner ändringen ska du genast kontakta SONY för anvisningar. Om du fortsätter att använda PROGRAMVARAN efter det datum då meddelandet träder i kraft så godkänner du att vara bunden av denna ändring.

## FÖRMÅNSTAGARE FRÅN TREDJE PART

Varje TREDJEPARTSLEVERANTÖR är en uttrycklig och avsedd tredjepartsförmånstagare av, och ska ha rätten att hävda varje villkor i detta slutanvändaravtal rörande PROGRAMVARAN från denna part.

Om du har frågor rörande detta slutanvändaravtal kan du kontakta SONY genom att skriva till SONY på motsvarande kontaktadress för respektive område eller land.

© 2014 Sony Corporation.

Programvaran till systemet kan komma att uppdateras i framtiden. Mer information om tillgängliga uppdateringar finns på följande webbadress.  
[www.sony.eu/support](http://www.sony.eu/support)

**HDMI**

**LDAC**

