

**SONY**<sup>®</sup>

# Звуковая панель

HT-ST9

## ВНИМАНИЕ

Не устанавливайте устройство в ограниченном пространстве, таком как книжная полка или встроенный шкаф.

Чтобы сократить риск возгорания, не закрывайте вентиляционное отверстие устройства газетами, скатертью, шторой и т. д. Не подвергайте устройство воздействию открытых источников огня (например, свечей).

Чтобы сократить риск возгорания или поражения электрическим током, не подвергайте устройство воздействию жидкости и не ставьте на устройство объекты, наполненные жидкостью, например вазы.

Устройство подключено к электросети, пока вилка воткнута в розетку, даже если само устройство выключено.

Поскольку шнур питания используется для отключения устройства от сети, подключайте устройство к легкодоступной розетке. Если вы заметили неполадки в работе устройства, незамедлительно выдерните шнур питания из розетки.

Не подвергайте батареи или устройства с установленными батареями воздействию высокой температуры, например солнечного света или огня.

Только для использования внутри помещений.

### Рекомендуемые кабели

Необходимо использовать экранированные и заземленные кабели и разъемы при подключении к компьютерам и (или) периферийным устройствам.

## Для пользователей в Европе

### Примечание для пользователей: следующая информация применима только к устройствам, продаваемым в странах, где действуют директивы ЕС.

Данный продукт произведен компанией Sony Corporation, 1-7-1 Конан Минато-ку, Токио, 108-0075 Япония, или по ее поручению. Запросы, связанные с соответствием устройства законодательству Европейского Союза, следует адресовать авторизованному представителю — компании Sony Deutschland GmbH, Хедельфингер Штрассе 61, 70327 Штутгарт, Германия. По любым вопросам, связанным с обслуживанием и гарантией, обращайтесь по адресу, указанному в отдельных документах по обслуживанию и гарантии.



Настоящим компания Sony Corp. заявляет, что данное устройство соответствует основным требованиям и другим применимым положениям Директивы 1999/5/ЕС.

Дополнительные сведения см. на следующем веб-сайте:  
<http://www.compliance.sony.de/>

Этот продукт предназначен для использования в следующих странах. AT, BE, BG, HR, CY, CZ, DK, EE, FI, FR, DE, GR, HU, IS, IE, IT, LV, LI, LT, LU, MT, NL, NO, PL, PT, RO, SK, SI, ES, SE, CH, GB, AL, BA, MK, MD, RS, ME, Косово

Полоса частот 5150–5350 МГц предназначена для использования только внутри помещения.

Это устройство было протестировано и соответствует ограничениям, установленным в Директиве по ЭМС, при использовании соединительного кабеля короче 3 м.



## **Утилизация старого электрического и электронного оборудования (применимо в Европейском Союзе и других европейских странах с системами раздельного сбора отходов)**

Этот символ на продукте или упаковке означает, что данный продукт не следует утилизировать как бытовые отходы. Его необходимо сдать

в соответствующую точку сбора отходов для переработки электрического и электронного оборудования. Обеспечивая правильную утилизацию этого продукта, вы сможете устранить возможные негативные последствия для окружающей среды и здоровья людей, которые в противном случае могут возникнуть при неправильной утилизации данного продукта. Переработка материалов позволяет сохранить природные ресурсы. Дополнительные сведения о переработке этого продукта можно узнать в местных регулятивных органах, службе утилизации бытовых отходов или в магазине, в котором вы приобрели продукт.



## **Утилизация израсходованных батарей (применимо в Европейском Союзе и других европейских странах с системами раздельного сбора отходов)**

Этот символ на батарее или упаковке означает, что батарею, поставляемую с этим продуктом, не следует утилизировать как бытовые отходы.

На некоторых батареях этот символ может использоваться в комбинации с химическим символом. Химические символы ртути (Hg) и свинца (Pb) добавляются на батарею, если она содержит более 0,0005 % ртути или более 0,004 % свинца.

Обеспечивая правильную утилизацию этих батарей, вы сможете устранить возможные негативные последствия для окружающей среды и здоровья людей, которые в противном случае могут возникнуть при неправильной утилизации данных батарей. Переработка материалов позволяет сохранить природные ресурсы.

Если для обеспечения безопасности, производительности или целостности данных требуется постоянное подключение продукта к встроенной батарее, ее должны менять только квалифицированные специалисты.

Для обеспечения правильного обращения с батареей передайте продукт после окончания срока его эксплуатации в соответствующую точку сбора отходов для переработки электрического и электронного оборудования.

Во всех прочих случаях изучите раздел, посвященной безопасному извлечению батареи из устройства. Сдайте батарею в соответствующую точку сбора отходов для переработки старых батарей.

Дополнительные сведения о переработке этого продукта или батареи можно узнать в местных регулятивных органах, службе утилизации бытовых отходов или в магазине, где вы приобрели продукт.

## О данных инструкциях по эксплуатации

- Инструкции в этом руководстве описывают элементы управления на пульте дистанционного управления. Вы также можете использовать элементы управления на динамике панели, если их названия совпадают или похожи на названия элементов на пульте дистанционного управления.
- Некоторые рисунки являются концептуальными схемами и могут отличаться от реальных продуктов.
- Элементы, отображаемые на телеэкране, могут различаться в зависимости от региона.
- Настройка по умолчанию подчеркнута.
- Текст, заключенный в квадратные скобки ([-]), отображается на телеэкране, а текст, выделенный кавычками — на экране передней панели.

# Содержание

---

## Подключение → Руководство пользователя (отдельный документ)

---

О данных инструкциях по эксплуатации ..... 4

### Прослушивание / просмотр

Прослушивание звука с телевизора, проигрывателя  
дисков Blu-ray, ресивера кабельного телевидения  
или спутникового тюнера и т. д. .... 7

Воспроизведение музыки / просмотр фотографий  
с USB-устройства ..... 8

Прослушивание музыки с устройства BLUETOOTH ..... 8

Прослушивание музыки / просмотр фотографий  
с других устройств с помощью сетевой функции ..... 8

### Регулировка звука

Звуковые эффекты (режим Football и др.) ..... 9

Использование функции DSEE HX  
(воспроизведение файлов аудиокодексов  
с качеством естественного звука) ..... 10

### Функции BLUETOOTH

Прослушивание музыки с устройства BLUETOOTH ..... 11

Прослушивание звука при помощи передачи  
сигнала на BLUETOOTH-совместимый ресивер ..... 13

### Сетевые функции

Подключение к проводной сети ..... 15

Подключение к беспроводной сети ..... 16

Воспроизведение музыкальных файлов  
или просмотр фотографий в домашней сети ..... 16

Отображение экрана мобильного устройства  
на экране телевизора (Screen mirroring) ..... 18

Использование различных интернет-служб (Music  
Services) ..... 19

### Просмотр контента в формате 4K с защитой авторских прав

Подключение телевизора, поддерживающего 4K ..... 20

Подключение 4K-устройств ..... 21

### Настройки и регулировки

Использование экрана настроек ..... 22

Использование меню параметров ..... 28

## **Другие функции**

Управление системой с помощью смартфона или планшета (SongPal) .....	30
Использование функции Control for HDMI для BRAVIA Sync 31 .....	
Отключение кнопок на панели динамиков (защита от детей) .....	33
Экономия энергии в режиме ожидания .....	33
Включение функции ИК-ретранслятора (при невозможности управления телевизором) .....	33
Дальнейшие настройки системы беспроводной связи (сабвуфер) .....	34
Изменение угла панели динамиков .....	36
Монтаж панели динамиков на стене .....	36
Установка защитной сетки .....	37

## **Дополнительная информация**

Меры предосторожности .....	38
Устранение неполадок .....	41
Руководство по компонентам и средствам управления .....	46
Поддерживаемые типы файлов .....	49
Поддерживаемые форматы аудио .....	50
Технические характеристики .....	50
О соединении BLUETOOTH .....	53
Указатель .....	54
ЛИЦЕНЗИОННОЕ СОГЛАШЕНИЕ С КОНЕЧНЫМ ПОЛЬЗОВАТЕЛЕМ .....	56

## Прослушивание звука с телевизора, проигрывателя дисков Blu-ray, ресивера кабельного телевидения или спутникового тюнера и т. д.

- 1 Нажмите кнопку HOME.**  
На телеэкране телевизора отобразится главное меню.
- 2 Нажмите  $\uparrow/\downarrow/\leftarrow/\rightarrow$ , чтобы выбрать нужный вход, а затем нажмите  $\oplus$ .**  
Также можно использовать кнопку INPUT на пульте дистанционного управления.

---

### [TV]

«TV»

Устройство (телевизор и пр.), подключенное к ТВ-разъему (DIGITAL IN (TV)) или телевизор, совместимый с технологией Audio Return Channel и подключенный к разъему HDMI OUT (ARC)

---

### [HDMI1] / [HDMI2] / [HDMI3]

«HDMI 1» / «HDMI 2» / «HDMI 3»

Устройство, подключенное к порту HDMI IN 1, HDMI IN 2 или HDMI IN 3

---

### [Bluetooth Audio]

«BT»

Устройство BLUETOOTH, поддерживающее профиль A2DP

---

### [Analog]

«Analog»

Устройство, подключенное к одному из разъемов ANALOG IN

---

### [USB]

«USB»

USB-устройство, подключенное к порту  $\Psi$  (USB)

---

---

### [Screen mirroring]

«SCR M»

Устройство, совместимое с дублированием экрана

---

### [Home Network]

«H.Net»

Контент, хранящийся на сервере

---

### [Music Services]

«M.Serv»

Контент музыкальных служб, предоставляемый через Интернет

---

### Совет

Также можно нажать кнопку PAIRING или MIRRORING на пульте дистанционного управления, чтобы выбрать [Bluetooth Audio] или [Screen mirroring] соответственно.

## Воспроизведение музыки / просмотр фотографий с USB-устройства

Можно воспроизводить музыкальные файлы или просматривать фотографии с подключенного USB-устройства. Список поддерживаемых типов файлов см. в «Поддерживаемые типы файлов» (стр. 49).

### 1 Подключите USB-устройство к порту USB.

Перед подключением изучите инструкции по эксплуатации устройства USB.

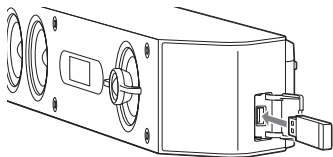

### 2 Нажмите кнопку HOME.

На телеэкране телевизора отобразится главное меню.

### 3 Нажмите $\uparrow/\downarrow/\leftarrow/\rightarrow$ , чтобы выбрать [USB], а затем нажмите $\oplus$ .

### 4 Нажмите $\uparrow/\downarrow$ , чтобы выбрать $\text{🎵}$ [Music] или $\text{📷}$ [Photo].

### 5 Выберите нужный контент при помощи кнопок $\uparrow/\downarrow/\leftarrow/\rightarrow$ и $\oplus$ .

#### Примечание

Не извлекайте USB-устройство во время использования.  
Во избежание повреждения данных на устройстве USB выключайте систему перед подсоединением или отсоединением устройства USB.

## Прослушивание музыки с устройства BLUETOOTH

См. «Функции BLUETOOTH» (стр. 11).

## Прослушивание музыки / просмотр фотографий с других устройств с помощью сетевой функции

См. «Сетевые функции» (стр. 15).



### Звуковые эффекты (режим Football и др.)

Пользователю доступны запрограммированные звуковые поля, настроенные для различных источников звука.

#### Выбор звукового поля

Во время воспроизведения несколько раз нажмите кнопку **SOUND FIELD**.

##### [ClearAudio+]

Для источника звука автоматически выбирается подходящая настройка звука.

##### [Movie]

Звуковые эффекты оптимизированы для просмотра фильмов.

##### [Music]

Звуковые эффекты оптимизированы для прослушивания музыки.

##### [Game Studio]

Звуковые эффекты оптимизированы для видеоигр.

##### [Music Arena]

Звуковые эффекты добавляют в живые музыкальные выступления эмоциональность, которая создается благодаря уникальной технологии Audio DSP от компании Sony.

##### [Standard]

Звуковые эффекты оптимизированы для конкретного источника.

#### Совет

Также можно нажать **CLEARAUDIO+**, чтобы выбрать [ClearAudio+].

### Выбор звукового поля в меню параметров

- 1 Нажмите **OPTIONS** и **▲/▼**, чтобы выбрать [Sound Field], а затем нажмите **⊕**.
- 2 Нажмите **▲/▼**, чтобы выбрать необходимое звуковое поле, а затем нажмите **⊕**.

#### Выбор дополнительного звукового поля

##### Выбор режима Football

Звуковые эффекты, создающие эффект присутствия на стадионе при просмотре трансляций футбольных матчей в прямом эфире.

Во время просмотра футбольного матча несколько раз нажмите кнопку **FOOTBALL**

- [Narration On]: создание эффекта присутствия на стадионе при помощи улучшенной передачи голосов болельщиков.
- [Narration Off]: создание еще большего эффекта присутствия на стадионе благодаря уменьшению громкости голоса комментатора и улучшенной передаче голосов болельщиков.
- [Off]: отключение режима Football.

##### Примечания

- Режим Football рекомендуется выбирать при просмотре трансляции футбольного матча.
- Если при выборе [Narration Off] звук неестественный, используйте [Narration On].
- Режим Football автоматически переводится в состояние [Off] при выполнении следующих действий.
  - Выключите систему.
  - Нажмите одну из кнопок выбора звукового поля (стр. 48).
- Данная функция не поддерживает монозвук.
- При обнаружении входного стереофонического аудиосигнала в зависимости от выбранного звукового поля включается фирменная функция микширования в формат с большим количеством каналов от компании Sony.

## Советы

- Также режим [Football] можно выбрать в меню параметров (стр. 28).
- Если доступен шестиканальный аудиопоток (5.1), рекомендуется выбрать соответствующий режим на телевизоре, ресивере кабельного телевидения или спутниковом тюнере.

## Выбор ночного режима

Звук выводится с низкой громкостью и минимальными потерями качества и четкости диалогов.

Нажмите кнопку NIGHT несколько раз.

- [On]: используется для включения функции ночного режима.
- [Off]: используется для выключения функции ночного режима.

## Совет

Также режим [Night] можно выбрать в меню параметров (стр. 28).

## Выбор режима Voice

Делает диалоги более четкими.

Нажмите кнопку VOICE несколько раз.

- [Type 1]: Standard
- [Type 2]: улучшается диапазон человеческого голоса.
- [Type 3]: улучшается диапазон человеческого голоса, а области диапазона, плохо различимые пожилыми людьми, усиливаются.

## Совет

Также режим [Voice] можно выбрать в меню параметров (стр. 28).

## Использование функции DSEE HX (воспроизведение файлов аудиокодексов с качеством естественного звука)

DSEE HX улучшает имеющиеся источники звука практически до уровня звука высокого разрешения и создает впечатление, будто вы находитесь в студии звукозаписи или на концерте. Данная функция работает только в том случае, если выбрано звуковое поле [Music].

### Примечания

- К аудиоисточникам в форматах PCM, использующим сжатие без потери качества, применяется только функция детального восстановления звука DSEE HX. Функция DSEE HX не применяется к файлам в формате DSD (DSDIFF, DSF). Качество файла улучшается максимум до эквивалента 96 кГц / 24 бит.
- Данная функция применяется к двухканальным цифровым входным сигналам частотой 44,1 или 48 кГц.
- Данная функция не работает, если выбран параметр [Analog].
- Данная функция не работает, если выбран параметр [Transmitter] в режиме [Bluetooth Mode]. (стр. 24).

### 1 Нажмите кнопку HOME.

На телеэкране телевизора отобразится главное меню.

### 2 Выберите [Setup] – [Audio Settings] в главном меню.

### 3 Выберите [DSEE HX].

### 4 Выберите [On].

# Прослушивание музыки с устройства BLUETOOTH

## Сопряжение системы с устройством BLUETOOTH

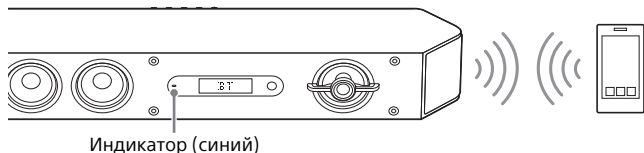

**Чтобы выполнить сопряжение системы с устройством, выполните следующие действия.**

- 1** Нажмите кнопку PAIRING.  
Во время сопряжения BLUETOOTH индикатор (синий) панели динамиков быстро мигает.
- 2** Включите функцию BLUETOOTH и выберите «HT-ST9», после того как система будет найдена устройством BLUETOOTH.  
Если требуется ввести секретный код, введите «0000».
- 3** Убедитесь, что горит индикатор (синий) панели динамиков.  
(Это означает, что соединение установлено.)

### Отмена сопряжения

Нажмите HOME или INPUT.

### Совет

После того как подключение BLUETOOTH установлено, отображается рекомендация по загрузке приложения в зависимости от подключенного устройства.

Следуйте экраным инструкциям, чтобы загрузить приложение «SongPal», с помощью которого можно управлять системой. Дополнительные сведения о приложении SongPal см. в разделе «Управление системой с помощью смартфона или планшета (SongPal)» (стр. 30).

## Прослушивание аудио с сопряженного устройства

- 1** Нажмите кнопку HOME.  
На телеэкране телевизора отобразится главное меню.
- 2** Выберите [Bluetooth Audio].  
Во время сопряжения BLUETOOTH мигает индикатор (синий) панели динамиков.
- 3** Выберите на устройстве BLUETOOTH «HT-ST9».
- 4** Убедитесь, что горит индикатор (синий) панели динамиков.  
(Это означает, что соединение установлено.)
- 5** Начните воспроизведение аудио с помощью музыкального программного обеспечения на подключенном устройстве BLUETOOTH.

### Примечание

После подключения системы к устройству BLUETOOTH можно контролировать воспроизведение при помощи кнопок ►, ||, ■, ◀◀/▶▶ и ◀◀/▶▶.

## Подключение к устройству BLUETOOTH в одно касание (NFC)

Если поднести совместимое с NFC устройство BLUETOOTH к отметке N Mark на панели динамиков, система и устройство BLUETOOTH начнут процедуру сопряжения и установят соединение BLUETOOTH автоматически.

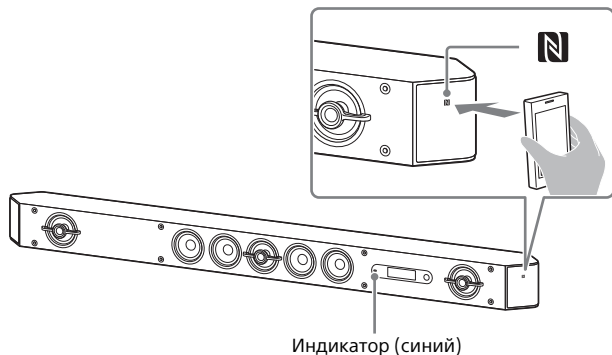

### Совместимые устройства

Смартфоны, планшеты и музыкальные плееры со встроенной функцией NFC (ОС: Android™ 2.3.3 или более поздняя версия, кроме Android 3.x)

### Примечания



- В зависимости от устройства, возможно, понадобится заблаговременно выполнить следующие действия на удаленном устройстве.
  - Включите функцию NFC.
  - Загрузите из Google Play™ приложение «NFC Easy Connect» и запустите его. (Приложение может быть недоступно в некоторых странах и регионах.) Дополнительные сведения см. в инструкции по эксплуатации устройства.

• Данная функция не работает с BLUETOOTH-совместимыми ресиверами (например, наушниками). Информацию о прослушивании звука при помощи BLUETOOTH-совместимых ресиверов см. в разделе «Прослушивание звука при помощи передачи сигнала на BLUETOOTH-совместимый ресивер» (стр. 13).

- 1 Коснитесь отметки N Mark на панели динамиков устройством BLUETOOTH.**
- 2 Убедитесь, что горит индикатор (синий) панели динамиков. (Это означает, что соединение установлено.)**
- 3 Начните воспроизведение источника аудио на устройстве BLUETOOTH.**

## Прослушивание звука при помощи передачи сигнала на BLUETOOTH-совместимый ресивер

Можно прослушивать звук источника, воспроизводимого системой, при помощи BLUETOOTH-совместимого ресивера (например, наушников).

- 1 Нажмите кнопку HOME.**  
На телеэкране телевизора отобразится главное меню.
- 2 Выберите  [Setup] –  [Bluetooth Settings] в главном меню.**
- 3 Выберите [Bluetooth Mode].**
- 4 Выберите [Transmitter].**
- 5 Включите функцию BLUETOOTH на ресивере BLUETOOTH.**
- 6 Выберите имя ресивера BLUETOOTH из списка [Device List] в меню [Bluetooth Settings] (стр. 25).**  
После установки BLUETOOTH-соединения загорится индикатор (синий).  
Если вы не можете найти имя ресивера BLUETOOTH в списке, выберите [Scan].

### Примечание

Экран [Device List] появляется после диалога подтверждения при изменении [Bluetooth Mode] на [Transmitter] из других режимов.

- 7 Начните воспроизведение источника аудио при помощи системы.**  
Звук воспроизводится через ресивер BLUETOOTH.

## 8 Отрегулируйте громкость.

Сначала отрегулируйте уровень громкости ресивера BLUETOOTH. Если громкость все еще слишком низкая, отрегулируйте уровень громкости системы. После подключения к ресиверу BLUETOOTH уровень громкости системы нельзя изменить. Кнопки VOLUME + / – на панели динамиков и  + / – на пульте дистанционного управления изменяют только настройки ресивера BLUETOOTH.

### Примечания

- Можно зарегистрировать до 9 ресиверов BLUETOOTH. При регистрации 10-го ресивера BLUETOOTH ресивер BLUETOOTH, зарегистрированный ранее всех остальных, будет заменен новым.
- Система способна отображать до 15 обнаруженных ресиверов BLUETOOTH в списке [Device List].
- Во время передачи звука изменять звуковые эффекты или настройки в меню параметров нельзя.
- Некоторые типы контента не могут быть переданы из-за его защиты.
- Аудио, воспроизводимое через ресивер BLUETOOTH, может отставать от системы в силу особенностей беспроводной технологии BLUETOOTH.
- Если ресивер BLUETOOTH успешно подключен к системе, через динамики и разъем HDMI OUT (ARC) звуки не воспроизводятся.
- [Screen mirroring], [Bluetooth Audio] и функция Home Theatre Control в режиме передатчика отключены.

### Советы

- Можно включать и выключать прием AAC- или LDAC-аудио с устройства BLUETOOTH (стр. 25).
- Также можно автоматически переключать [Bluetooth Mode] при помощи кнопки RX/TX на пульте дистанционного управления. Если устройство BLUETOOTH завершило процедуру сопряжения на шаге 5 и является последним подключенным устройством, можно подключать его к системе автоматически простым нажатием кнопки RX/TX на пульте дистанционного управления. В этом случае шаг 6 не нужен.

## **Отсоединение ресивера BLUETOOTH**

Выполните любые из следующих действий.

- Выключите функцию BLUETOOTH на ресивере BLUETOOTH.
- Установите для параметра [Bluetooth Mode] значение [Receiver] или [Off] (стр. 24).
- Выключите систему или ресивер BLUETOOTH.

## **Удаление зарегистрированного ресивера BLUETOOTH из списка устройств**

- 1** Выполните шаги 1–6 в разделе «Прослушивание звука при помощи передачи сигнала на BLUETOOTH-совместимый ресивер».
- 2** Выберите устройство и нажмите OPTIONS.
- 3** Выберите [Remove].
- 4** Следуйте экранной инструкцией, чтобы удалить нужное устройство BLUETOOTH из списка устройств.

### Подключение к проводной сети

#### Подключение системы к сети при помощи кабеля LAN

На следующем рисунке представлен пример конфигурации сети.

Для стабильной работы сети рекомендуется использовать проводное соединение.

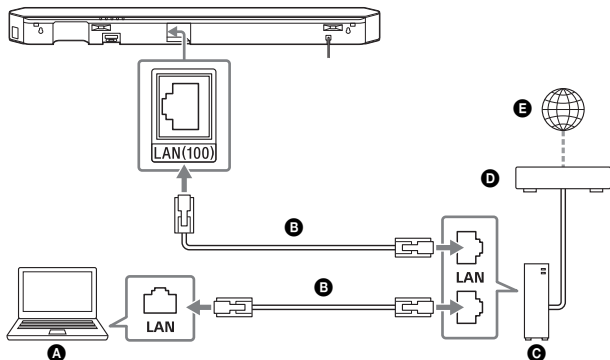





- A** Сервер
- B** Кабель LAN (не входит в комплект поставки)
- C** Маршрутизатор
- D** Модем
- E** Интернет

#### Совет

Рекомендуется использовать экранированный прямой интерфейсный кабель (кабель LAN).

### Настройка подключения к проводной сети

С помощью следующей процедуры можно настроить подключение к проводной сети.

- 1 Нажмите кнопку HOME.**  
На телеэкране телевизора отобразится главное меню.
- 2 Выберите  [Установка] -  [Network Settings] в главном меню.**
- 3 Выберите [Internet Settings].**
- 4 Выберите [Wired Setup].**  
На телеэкране появится экран для выбора метода получения IP-адреса.
- 5 Выберите [Auto].**  
Система начнет установку подключения к сети. Появится экран подтверждения.
- 6 Нажмите  /  для просмотра информации, а затем нажмите .**
- 7 Выберите [Save & Connect].**  
Система начнет установку подключения к сети. Дополнительные сведения см. в сообщениях на телеэкране.

#### Использование фиксированного IP-адреса

Выберите [Custom] на шаге 5 и следуйте экранным инструкциям.

#### Совет

При проверке состояния сетевого подключения см. [Network Connection Status].

## Подключение к беспроводной сети

### Настройка подключения к беспроводной локальной сети

#### Перед выполнением сетевых настроек

Если ваш маршрутизатор беспроводной локальной сети (пункт доступа) поддерживает стандарт Wi-Fi Protected Setup (WPS), можно с легкостью задать настройки сети при помощи кнопки WPS.

В противном случае вам придется выбрать или указать следующие сведения. Заранее узнайте:

- имя сети (SSID)\* маршрутизатора беспроводной локальной сети / пункта доступа.
- ключ безопасности (пароль)\*\* для этой сети.

\* SSID (Service Set Identifier) — это имя, определяющее конкретный пункт доступа.

\*\* Эта информация доступна на ярлыке беспроводного маршрутизатора / пункта доступа, в инструкциях по эксплуатации, у человека, настраивавшего вашу беспроводную сеть, или в данных, предоставленных поставщиком интернет-услуг.

#### 1 Нажмите кнопку HOME.

На телеэкране телевизора отобразится главное меню.

#### 2 Выберите [Установка] - [Network Settings] в главном меню.

#### 3 Выберите [Internet Settings].

#### 4 Выберите [Wireless Setup (built-in)].

#### 5 Выберите [Wi-Fi Protected Setup (WPS)].

#### 6 Выберите [Start].

#### 7 Нажмите кнопку WPS на пункте доступа.

Система начнет установку подключения к сети.

#### Выбор желаемого имени сети (SSID)

Выберите необходимое имя сети (SSID) на шаге 5, введите ключ безопасности (или фразу-пароль) при помощи экранной клавиатуры, а затем выберите [Enter], чтобы подтвердить ключ безопасности. Система начнет установку подключения к сети. Дополнительные сведения см. в сообщениях на телеэкране.

#### Использование фиксированного IP-адреса

Выберите [New connection registration] на шаге 5 и следуйте экранной инструкцией.

#### Использование PIN-кода (WPS)

Выберите [New connection registration] на шаге 5, а затем выберите [(WPS) PIN method].

#### Совет

При проверке состояния сетевого подключения см. [Network Connection Status].

## Воспроизведение музыкальных файлов или просмотр фотографий в домашней сети

Вы можете воспроизводить музыку и просматривать фотографии на других совместимых устройствах, подключив их к домашней сети.

Эта система может использоваться как проигрыватель и обработчик.

- Сервер: используется для хранения цифрового мультимедийного контента и предоставления к нему общего доступа.
- Проигрыватель: служит для поиска и воспроизведения цифрового мультимедийного контента с сервера.



- **Обработчик:** используется для получения от сервера и воспроизведения цифрового мультимедийного контента. Может управляться с помощью другого устройства (контроллера).
- **Контроллер:** служит для управления устройством-обработчиком.

#### Подготовка к использованию функции Home Network.

- Подключите систему к сети.
- Подготовьте другое устройство, поддерживающее работу в домашней сети. Дополнительные сведения см. в инструкции по эксплуатации устройства.

### Воспроизведение файлов, хранящихся на сервере, при помощи системы (проигрыватель)

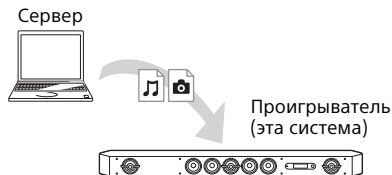

- 1 Нажмите кнопку HOME.**  
На телеэкране телевизора отобразится главное меню.
- 2 Выберите [Home Network].**
- 3 Выберите требуемое устройство.**
- 4 Нажмите  $\uparrow/\downarrow$ , чтобы выбрать  $\text{🎵}$  [Music] или  $\text{📷}$  [Photo], а затем нажмите  $\oplus$ .**
- 5 Выберите нужный контент при помощи кнопок  $\uparrow/\downarrow/\leftarrow/\rightarrow$  и  $\oplus$ .**

### Воспроизведение файлов с других устройств путем управления системой (обработчиком) через контроллер домашней сети

При воспроизведении файлов, хранящихся на сервере, можно управлять работой системы при помощи устройства, совместимого с контроллером домашней сети (мобильного приложения и т. д.).



Дополнительные сведения об управлении см. в инструкциях по эксплуатации устройств, совместимых с контроллером домашней сети.

#### Примечание

Не управляйте системой одновременно с помощью контроллера и входящего в комплект пульта дистанционного управления.

#### Совет

Система совместима с функцией «Play To» плеера Windows Media® Player 12, входящего в стандартный комплект поставки ОС Windows 7.

## Отображение экрана мобильного устройства на экране телевизора (Screen mirroring)

[Screen mirroring] — это функция, позволяющая отобразить экран мобильного устройства на экране телевизора при помощи технологии Miracast.

Система может быть подключена напрямую к устройству, совместимому с функцией дублирования экрана (например, смартфону или планшету). Наслаждайтесь отображением экрана устройства на большом телеэкране. Для использования этой функции не требуется беспроводной маршрутизатор (или пункт доступа).

### 1 Нажмите кнопку MIRRORING.

### 2 Следуйте экранным инструкциям.

Активируйте функцию Screen mirroring на своем мобильном устройстве.

Дополнительные сведения об активации данной функции см. в инструкции по эксплуатации, поставляемой вместе с мобильным устройством.

## Подключение смартфона Xperia с помощью функции дублирования экрана в одно касание (NFC)

Нажмите MIRRORING, затем поднесите смартфон Xperia к отметке N-Mark на панели динамиков.

## Выход из функции дублирования экрана

Нажмите HOME или INPUT.

### Примечания

- При использовании функции Screen mirroring качество изображения и звука может иногда ухудшаться из-за помех, создаваемых другими сетями.
- В зависимости от среды использования качество изображения и звука может ухудшаться.
- Некоторые сетевые возможности могут быть не доступны во время использования функции Screen mirroring.
- Убедитесь, что ваше устройство совместимо с Miracast. Возможность подключения ко всем устройствам, совместимым с функцией Miracast, не гарантируется.

### Совет

Если качество изображения или звука часто оставляет желать лучшего, попробуйте изменить настройки [Screen mirroring RF Setting] (стр. 27).

## Использование различных интернет-служб (Music Services)

С помощью этой системы можно слушать музыкальные службы в Интернете. Чтобы использовать эту функцию, система должна быть подключена к Интернету.

### Примечание

Возможно, перед использованием музыкальных служб систему понадобится зарегистрировать. Сведения о регистрации см. на сайте службы поддержки поставщика услуг.

### 1 Нажмите кнопку HOME.

На телеэкране телевизора отобразится главное меню.

### 2 Выберите [Music Services].

На телеэкране появится список музыкальных служб.

### Совет

Можно обновить список поставщиков услуг, нажав OPTIONS, а затем выбрав [Update List].

### 3 Выберите нужную музыкальную службу.

## Регистрация новой музыкальной службы

Вы можете прослушивать различные музыкальные службы, доступные в Интернете.

### Проверка кода регистрации

При использовании новой музыкальной службы вам может потребоваться ввести код регистрации системы.

#### 1 Выберите [Music Services] в главном меню.

На телеэкране появится список поставщиков услуг.

#### 2 Нажмите **↔**, чтобы выбрать нужную музыкальную службу, а затем нажмите **⊕**.

На телеэкране отобразятся сведения о регистрации, включая регистрационный код.

### Примечание

Вы можете просмотреть сведения о регистрации на телеэкране при входе в музыкальную службу. Время отображения этой информации зависит от музыкальной службы.

## Подключение телевизора, поддерживающего 4K

Для просмотра контента в формате 4K с защитой авторских прав и прослушивания звука при помощи панели динамиков соедините панель динамиков и телевизор при помощи совместимого с технологией HDCP 2.2 разъема HDMI.

Вы можете просматривать контент в формате 4K с защитой авторских прав только при помощи совместимого с технологией HDCP 2.2 разъема HDMI. Информацию о том, оснащен ли телевизор совместимым с технологией HDCP 2.2 разъемом HDMI, см в инструкции по эксплуатации, поставляемой вместе с телевизором.

Если на HDMI-разъеме телевизора имеется маркировка ARC\*, и при этом он совместим с HDCP 2.2

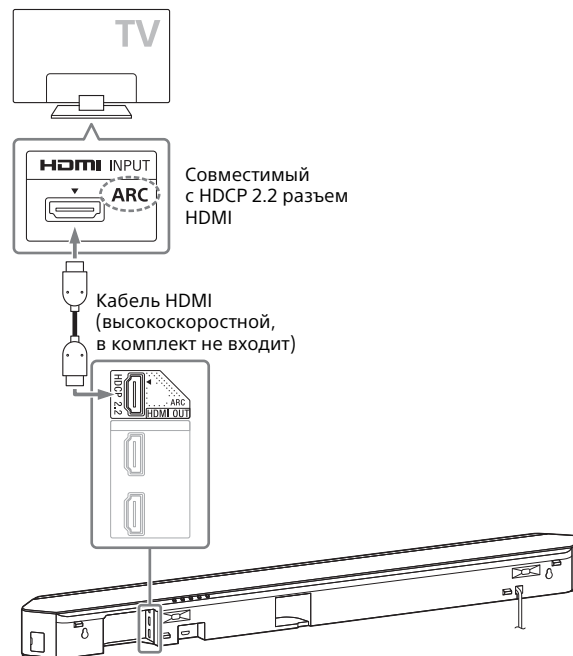

- \* ARC (Audio Return Channel)  
Функция ARC позволяет направлять цифровой звук с телевизора в систему или на аудио- или видеоусилитель, используя только HDMI-кабель.

## Если на HDMI-разъеме телевизора имеется маркировка ARC, и при этом он несовместим с HDCP 2.2

Если на HDMI-разъеме телевизора имеется маркировка ARC, и при этом он несовместим с HDCP 2.2, подключите систему к HDMI-разъему телевизора, который совместим с HDCP 2.2, при помощи кабеля HDMI. Затем подключите оптический цифровой кабель к оптическому выходному разъему телевизора, чтобы слушать цифровой звук.

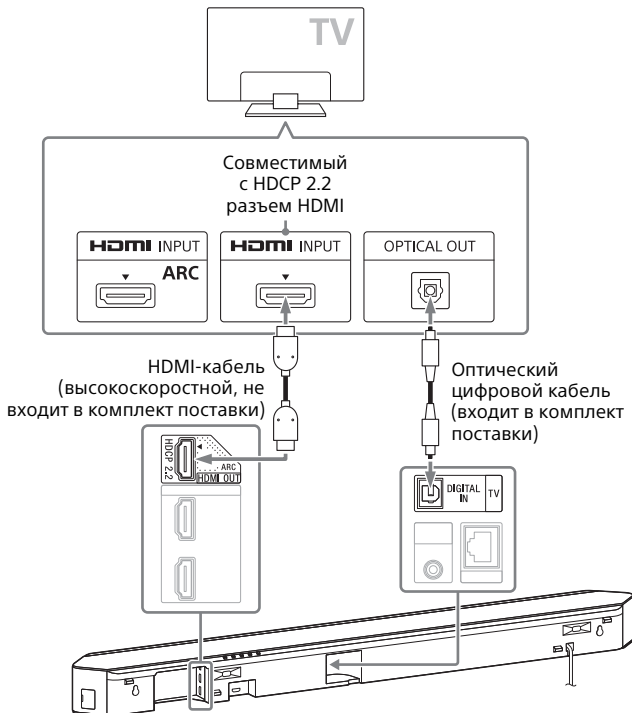

## Подключение 4K-устройств

Подключите 4K-устройство к разъему HDMI IN 1 панели динамиков. Сведения о том, совместимо ли устройство с HDCP 2.2, см. в инструкции по эксплуатации, поставляемой вместе с устройством.













### Использование экрана настроек

Такие элементы, как изображение и звук, можно регулировать различными способами.

Настройки по умолчанию подчеркнуты.

- 1** Нажмите кнопку HOME.
- На телеэкране телевизора отобразится главное меню.
- 2** Нажмите **↑**, чтобы выбрать  [Установка].
- 3** Нажмите **↑/↓** чтобы выбрать значок категории настроек, а затем нажмите **⊕**.

Значок	Описание
	<b>[Software Update] (стр. 22)</b> Служит для обновления программного обеспечения системы.
	<b>[Screen Settings] (стр. 23)</b> Используется для настроек экрана в соответствии с типом телевизора.
	<b>[Audio Settings] (стр. 24)</b> Используется для настроек аудио в соответствии с типом разъемов.
	<b>[Bluetooth Settings] (стр. 24)</b> Используется для точной настройки функции BLUETOOTH.
	<b>[Настройки системы] (стр. 26)</b> Служит для внесения изменений в системные настройки.
	<b>[Network Settings] (стр. 27)</b> Используется для точной настройки параметров Интернета и домашней сети

Значок	Описание
	<b>[Input Skip Setting] (стр. 28)</b> Задаёт настройку пропуска входа для каждого входа.
	<b>[Easy Setup] (стр. 28)</b> Повторный запуск простой установки для настройки базовых параметров.
	<b>[Easy Network Settings] (стр. 28)</b> Запускает [Easy Network Settings] для настройки базовых параметров сети.
	<b>[Resetting] (стр. 28)</b> Возврат настроек системы к заводским значениям по умолчанию.

### [Software Update]

Обновление программного обеспечения до последней версии позволит вам воспользоваться новейшими функциями.

Во время обновления программного обеспечения на экране передней панели появляется сообщение «UPDT».

После завершения обновления система автоматически выполняет перезагрузку.

Во время выполнения обновления не включайте и не выключайте систему, а также не выполняйте никаких действий на системе или телевизоре. Подождите, пока завершится обновление программного обеспечения.

#### Примечание

Сведения о функциях обновления можно найти на следующем веб-сайте:

[www.sony.eu/support](http://www.sony.eu/support)

#### ■ [Update via Internet]

Обновляет программное обеспечение системы через доступную сеть. Позволяет убедиться, что сеть подключена к Интернету.

---

### ■ [Update via USB Memory]

Служит для обновления программного обеспечения с помощью накопителя USB. Убедитесь, что папка для обновления программного обеспечения называется правильно (UPDATE).

## 🔍 [Screen Settings]

---

### ■ [TV Type]

[16:9]: выберите этот параметр при подключении к широкоэкранному телевизору или к телевизору с поддержкой широкоэкранной функции.

[4:3]: выберите этот параметр при подключении к телеэкрану 4:3 без поддержки широкоэкранной функции.

---

### ■ [Output Video Resolution]

[Auto]: служит для вывода видеосигнала в соответствии с разрешением телевизора или подключенного устройства. [480i/576i]\*, [480p/576p]\*, [720p], [1080i], [1080p]: служит для вывода видеосигнала в соответствии с выбранной настройкой разрешения.

\* Если цветовой схемой воспроизводимого контента является NTSC, разрешение видео может быть изменено только на [480i] и [480p].

---

### ■ [24p Output]

[Network content 24p Output]

Данная функция доступна для воспроизведения контента с помощью функции Screen mirroring.

[Auto]: видео с разрешением 24p воспроизводится только в том случае, если при помощи HDMI-соединения подключается телевизор, поддерживающий разрешение 1080 / 24p и если для параметра [Output Video Resolution] установлено значение [Auto] или [1080p].

[Off]: выберите этот параметр, если телевизор несовместим с видеосигналами 1080 / 24p.

---

### ■ [4K Output]

[Auto1]: видео в формате 2K (1920 × 1080) и фотографии в формате 4K воспроизводятся только при подключении устройства, совместимого с 4K и произведенного компанией Sony.

Выводит видеосигнал в формате 4K при воспроизведении видео с разрешением 24p или просмотре фотографий при подключении устройств, отличных от устройств, произведенных Sony и совместимых с 4K.

Данная настройка не работает при воспроизведении 3D-видео. [Auto2]: автоматически выводит видеосигнал в формате 4K / 24p при подключении совместимого устройства и производит необходимые настройки для параметра [Network content 24p Output] в [24p Output]. Выводит изображения в формате 4K / 24p при воспроизведении 2D-фотографий.

[Off]: выключение функции.

---

#### Примечание

Если устройство, произведенное Sony не обнаруживается при выборе [Auto1], использование данной настройки будет иметь тот же результат, что и использование настройки [Auto2].

---

### ■ [YCbCr/RGB (HDMI)]

[Auto]: автоматически определяет тип внешнего устройства и применяет соответствующие настройки цвета.

[YCbCr (4:2:2)]: воспроизводит видеосигнал YCbCr 4:2:2.

[YCbCr (4:4:4)]: воспроизводит видеосигнал YCbCr 4:4:4.

[RGB]: выберите данный параметр при подключении с помощью HDCP-совместимого DVI-разъема.

---

### ■ [HDMI Deep Colour Output]

[Auto]: подходит в большинстве случаев.

[12bit], [10bit]: выводит видеосигналы 12 бит / 10 бит, если подключенный телевизор поддерживает функцию Deep Colour.

[Off]: выберите этот параметр, если изображение нестабильное или цвета выглядят неестественными.

---

### ■ [Video Direct]

Вы можете отключить функцию On-Screen Display (OSD) панели динамиков при выборе входа [HDMI1], [HDMI2] или [HDMI3].

Эта функция полезна во время игры, поскольку позволяет видеть игровой экран целиком.

[On]: служит для отключения экранного меню. Информация не будет отображаться на экране телевизора, а кнопки OPTIONS и DISPLAY работать не будут.

[Off]: отображает информацию на экране телевизора только в том случае, если изменяются настройки, например при выборе звукового поля.

---

### ■ [SBM] (Super Bit Mapping)

[On]: сглаживает градацию выходных видеосигналов, поступающих с разъема HDMI OUT (ARC).

[Off]: выберите этот параметр, если видеосигнал искажен или если цвет выглядит неестественно.

---

## [Audio Settings]

---

### ■ [DSEE HX]

Данная функция работает только в том случае, если выбрано звуковое поле [Music].

[On]: делает из простого аудиофайла аудиофайл высокой четкости и воспроизводит четкий звук в диапазоне высоких частот, который часто теряется (стр. 10).

[Off]: Off

---

### ■ [Audio DRC]

Можно сжать динамический диапазон звуковой дорожки.

[Auto]: Автоматическое сжатие звука, закодированного в Dolby TrueHD.

[On]: система воспроизводит звуковую дорожку с динамическим диапазоном, заданным инженером звукозаписи.

[Off]: сжатие динамического диапазона отсутствует.

---

### ■ [Attenuation settings - Analog]

Искажение может возникнуть при прослушивании с устройства, подключенного при помощи разъема ANALOG IN. Дисторсию можно предотвратить, ослабив входной уровень системы.

[On]: служит для ослабления уровня входа. С помощью этой настройки снижается выходной уровень.

[Off]: обычный входной уровень.

---

### ■ [Audio Output]

Вы можете выбрать способ вывода, используемый для вывода аудиосигнала.

[Speaker]: выводится многоканальный звук, только динамики системы.

[Speaker + HDMI]: выводятся многоканальный звук динамиков системы и 2-канальный линейный PCM-сигнал с разъема HDMI OUT (ARC).

[HDMI]: выводится звук только HDMI OUT (ARC)-разъема. Звуковой формат зависит от подключенного устройства.

---

#### **Примечания**

- Если для параметра [Control for HDMI] задано значение [On] (стр. 26), для параметра [Audio Output] автоматически задается значение [Speaker + HDMI], и эта настройка не может быть изменена.
- Аудиосигнал не воспроизводится через разъем HDMI OUT (ARC), если значением параметра [Audio Output] установлено [Speaker + HDMI], а значением параметра [HDMI1 Audio Input Mode] (стр. 26) — [TV]. (Только европейские модели.)

---

## [Bluetooth Settings]

---

### ■ [Bluetooth Mode]

Вы воспроизводить контент с удаленного устройства при помощи данной системы или прослушивать звук системы при помощи другого устройства, например наушников.

[Receiver]: система работает в режиме ресивера, что позволяет принимать и выводить аудио с удаленного устройства.



[Transmitter]: система работает в режиме передатчика, что позволяет отправлять аудио на удаленное устройство.  
[Off]: устройство BLUETOOTH выключено. Вы не можете выбрать вход [Bluetooth Audio].

#### **Примечание**

Вы можете подключиться к удаленному устройству в одно касание (функция One-touch), даже если значением параметра [Bluetooth Mode] установлено [Off].

---

#### **[Device List]**

Отображает список сопряженных и обнаруженных устройств BLUETOOTH (устройство SNK), когда значением параметра [Bluetooth Mode] установлено [Transmitter].

---

#### **[Bluetooth Standby]**

Вы можете настроить режим ожидания [Bluetooth Standby], благодаря которому система может быть включена при помощи устройства BLUETOOTH даже в том случае, если она находится в режиме ожидания. Данная функция работает только в том случае, если значением параметра [Bluetooth Mode] установлено [Receiver] или [Transmitter].

[On]: система включается автоматически при установке BLUETOOTH-соединения с сопряженным устройством BLUETOOTH.  
[Off]: Off

---

#### **[Bluetooth Codec - AAC]**

Данная функция работает только в том случае, если значением параметра [Bluetooth Mode] установлено [Receiver] или [Transmitter].

[On]: включение кодека AAC.  
[Off]: выключение кодека AAC.

#### **Примечание**

Вы можете прослушивать звук в высоком качестве, если кодек AAC включен и если ваше устройство поддерживает формат AAC. Если вы не можете слушать звук в формате AAC на своем устройстве, выберите [Off].

---

#### **[Bluetooth Codec - LDAC]**

Данная функция работает только в том случае, если значением параметра [Bluetooth Mode] установлено [Receiver] или [Transmitter].

[On]: включение кодека LDAC.  
[Off]: выключение кодека LDAC.

#### **Примечание**

Вы можете прослушивать звук в еще более высоком качестве, если кодек LDAC включен и если ваше устройство поддерживает формат LDAC. Если вы не можете слушать звук в формате LDAC на своем устройстве, выберите [Off].

---

#### **[Wireless Playback Quality]**

Вы можете определить скорость передачи данных при воспроизведении в формате LDAC. Данная функция доступна только в том случае, если значением параметра [Bluetooth Mode] установлено [Transmitter], а значением параметра [Bluetooth Codec - LDAC] — [On].

[Auto]: скорость передачи данных изменяется автоматически в зависимости от окружения. Если в данном режиме аудио воспроизводится нестабильно, используйте один из трех других режимов.

[Sound Quality]: используется самая высокая скорость передачи данных. Звук отправляется в повышенном качестве. Тем не менее, при недостаточном качестве соединения стабильность воспроизведения аудио может иногда ухудшаться.

[Standard]: используется средняя скорость передачи данных. Она обеспечивает и качество звучания, и стабильность воспроизведения.

[Connection]: приоритет отдается стабильности. Качество звучания может быть достаточным, а статус подключения, скорее всего, будет стабильным. Если подключение нестабильно, рекомендуется использовать этот режим.

## [Настройки системы]

### ■ [OSD Language]

Можно выбрать язык экранного меню.

### ■ [Wireless Sound Connection]

Можно внести дополнительные настройки в систему беспроводной связи. Дополнительные сведения см. в разделе «Дальнейшие настройки системы беспроводной связи (сабвуфер)» (стр. 34).

### ■ [IR-Repeater]

[On]: дистанционные сигналы посылаются телевизору с задней части панели динамиков (стр. 33).

[Off]: выключение функции.

### ■ [HDMI Settings]

[Control for HDMI]

[On]: включение функции [Control for HDMI]. Вы можете управлять одним устройством при помощи другого, если они соединены HDMI-кабелем.

[Off]: Off

[Audio Return Channel]

Данная функция доступна в том случае, если вы подключаете систему к HDMI IN-разъему телевизора, совместимому с функцией Audio Return Channel и если значением параметра [Control for HDMI] установлено [On].

[Auto]: система может автоматически принимать цифровой аудиосигнал телевизора при помощи HDMI-кабеля.

[Off]: Off

[Standby Through]

Вы можете воспроизводить сигналы HDMI на телевизоре, даже если система находится в режиме ожидания. Данная функция работает в том случае, если значением параметра [Control for HDMI] установлено [On].

[Auto]: воспроизводит сигналы с разъема HDMI OUT (ARC), когда телевизор включен, а система находится в режиме ожидания.

Данный параметр экономит электроэнергию в режиме ожидания по сравнению с настройкой [On].

[On]: всегда воспроизводит сигналы с разъема HDMI OUT (ARC), когда система находится в режиме ожидания. Если вы подключаете телевизор, отличный от BRAVIA, рекомендуется использовать данную настройку.

[Off]: не воспроизводится никаких сигналов, если система находится в режиме ожидания. Данный параметр экономит электроэнергию в режиме ожидания по сравнению с настройкой [On].

[HDMI1 Audio Input Mode] (только европейские модели)  
Вы можете выбрать аудиовход устройства, подключенного к разъему HDMI IN 1.

[HDMI1]: звук, воспроизводимый устройством, подключенным к разъему HDMI IN 1, поступает с разъема HDMI IN 1.

[TV]: звук, воспроизводимый устройством, подключенным к разъему HDMI IN 1, поступает с разъема DIGITAL IN (TV).

### ■ [Quick Start Mode]

[On]: сокращает время выхода из режима ожидания. Систему можно использовать почти сразу же после включения.

[Off]: Off

### ■ [Auto Standby]

[On]: включение функции [Auto Standby]. Если система не используется в течение 20 минут, она автоматически переходит в режим ожидания.

[Off]: Off

### ■ [Auto Display]

[On]: автоматически отображает информацию на экране телевизора при изменении аудиосигнала, режима воспроизведения и т. д.

[Off]: отображает информацию только при нажатии кнопки DISPLAY.

### ■ [Software Update Notification]

[On]: система уведомляет о наличии последней версии программного обеспечения (стр. 22).

[Off]: Off

---

### ■ [Device Name]

Вы можете изменить имя системы в соответствии со своими предпочтениями на более узнаваемое при использовании функций [Bluetooth Audio] или [Screen mirroring]. Данное имя также используется сетями, такими как домашняя сеть. Следуйте инструкциям на экране, для ввода имени используйте программную клавиатуру.

---

### ■ [System Information]

Можно отобразить сведения о версии программного обеспечения и MAC-адресе системы.

---

### ■ [Сведения о лицензировании программного обеспечения]

Можно отобразить сведения о лицензировании программного обеспечения.



## [Network Settings]

---

### ■ [Internet Settings]

Сначала подключите систему к сети.

[Wired Setup]: выберите этот пункт при подключении к широкополосному маршрутизатору через сетевой кабель.

[Wireless Setup (built-in)]: выберите данный параметр, если для подключения системы к беспроводной сети вы используете функцию встроенного Wi-Fi.

#### Совет

Дополнительные сведения содержатся в списке часто задаваемых вопросов на этом веб-сайте:  
[www.sony.eu/support](http://www.sony.eu/support)

---

### ■ [Network Connection Status]

Отображает текущий статус подключения к сети.

---

### ■ [Network Connection Diagnostics]

Можно выполнить диагностику сети, чтобы убедиться в правильности настроек соединения.

---

### ■ [Screen mirroring RF Setting]

Если вы используете несколько беспроводных систем, например беспроводных локальных сетей, прием сигналов может быть нестабильным. В этом случае стабильность воспроизведения можно улучшить, настроив приоритетный радиочастотный канал для Screen mirroring.

[Auto]: подходит в большинстве случаев. Система автоматически выбирает для Screen mirroring наилучший канал. [CH 1] / [CH 6] / [CH 11]: приоритет на выбранном канале отдается соединению Screen mirroring.

---

### ■ [Connection Server Settings]

Определяет, отображать или не отображать подключенный сервер домашней сети.

---

### ■ [Auto Renderer Access Permission]

[On]: предоставляет автоматический доступ с вновь обнаруженного контроллера домашней сети.  
[Off]: Off

---

### ■ [Renderer Access Control]

Отображает список устройств, совместимых с контроллером домашней сети. Определяет, принимать или не принимать команды от контроллеров из списка.

---

### ■ [External Control]

[On]: позволяет контроллеру автоматизации домашней сети управлять системой.  
[Off]: Off

---

### ■ [Remote Start]

[On]: позволяет включать систему при помощи устройства, подключенного по сети, когда система находится в режиме ожидания.

[Off]: система не может быть включена при помощи устройства, подключенного по сети.

## [Input Skip Setting]

Данная настройка предоставляет удобную возможность пропускать неиспользуемые входы при выборе функции при помощи нажатия на кнопку INPUT.

[Do not skip]: система не пропускает выбранный вход.

[Skip]: система пропускает выбранный вход.

### Примечание

При нажатии на кнопку INPUT во время отображения главного меню, значок входа затемняется, если был выбран параметр [Skip].

## [Easy Setup]

Запустите [Easy Setup], чтобы произвести базовые начальные настройки системы и сети. Следуйте экранным инструкциям.

## [Easy Network Settings]

Запускает [Easy Network Settings] для настройки базовых параметров сети. Следуйте экранным инструкциям.

## [Resetting]

### ■ [Reset to Factory Default Settings]

Можно сбросить системные настройки на заводские значения, выбрав группу настроек. Все настройки в группе будут сброшены.

### ■ [Initialise Personal Information]

Вы можете стереть личную информацию, хранящуюся в системе.

### Примечание

Если вы утилизируете, передаете или продаете эту систему, удалите в целях безопасности все личные сведения. Принимайте необходимые меры безопасности после использования сетевых сервисов, например осуществляйте выход из учетной записи.

## Использование меню параметров

Доступ к различным настройкам и возможностям воспроизведения можно получить, нажав кнопку OPTIONS. Доступные элементы различаются в зависимости от ситуации.

### Общие параметры

#### [A/V SYNC]

Изменяет разницу во времени между изображением и звуком (стр. 29).

#### [Sound Field]

Изменяет настройку звукового поля (стр. 9).

#### [Football]

Выбор режима Football (стр. 9).

#### [Night]

Выбор ночного режима (стр. 10).

#### [Voice]

Выбор режима Voice (стр. 10).

#### [Repeat Setting]

Настройки повторного воспроизведения.

#### [Play/Stop]

Запуск или остановка воспроизведения.

#### [Play from start]

Воспроизведение элемента с самого начала.

### Только для [Music]

#### [Shuffle Setting]

Устанавливает воспроизведение в случайном порядке.

#### [Add Slideshow BGM]

Регистрирует музыкальные файлы на USB в качестве фоновой музыки для слайд-шоу.

## Только для [Photo]

### [Slideshow]

Запускает слайд-шоу.

### [Slideshow Speed]

Изменяет скорость слайд-шоу.

### [Slideshow Effect]

Задаёт эффект при воспроизведении слайд-шоу.

### [Slideshow BGM]

- [Off]: выключение функции.
- [My Music from USB]: настройка музыкальных файлов, зарегистрированных в [Add Slideshow BGM].

### [Change Display]

Переключение между [Grid View] и [List View].

### [Rotate Left]

Поворачивает фотографию против часовой стрелки на 90 градусов.

### [Rotate Right]

Поворачивает фотографию по часовой стрелке на 90 градусов.

### [View Image]

Отображает выбранное изображение.

## Регулировка задержки между изображением и звуком (A/V SYNC).

Если звук не совпадает с изображением на телеэкране, можно изменить задержку между изображением и звуком для следующих входов.

Метод настройки зависит от входа.

### Если выбран вход [HDMI1], [HDMI2] или [HDMI3]

#### 1 Нажмите кнопку **OPTIONS**.

На телеэкране отобразится меню параметров.

#### 2 Выберите **[A/V SYNC]**.

#### 3 Отрегулируйте задержку при помощи **←/→** и **⊕**.

Вы можете выставить задержку в диапазоне 0–300 мс с шагом 25 мс.

### Если выбран вход [TV]

#### 1 Нажмите кнопку **OPTIONS**.

На экране передней панели отобразится «SYNC».

#### 2 Нажмите **⊕** или **→**.

#### 3 Отрегулируйте задержку при помощи **↑/↓** и **⊕**.

Вы можете выставить задержку в диапазоне 0–300 мс с шагом 25 мс.

#### 4 Нажмите кнопку **OPTIONS**.

Меню параметров на экране передней панели выключается.

### Управление системой с помощью смартфона или планшета (SongPal)

Специальное приложение для этой модели доступно как в Google Play, так и в App Store. Выполните поиск «SongPal» и загрузите бесплатное приложение, чтобы воспользоваться его удобными функциями.

Приложение «SongPal» Easy Control поддерживает работу в беспроводной сети. С его помощью можно выполнять следующие действия:

- выбирать музыку/аудиоконтент с помощью интегрированных функций различных устройств и смартфонов;
- интуитивно управлять различными настройками;
- визуально улучшать музыку с использованием экрана смартфона;
- настраивать соединение Wi-Fi в том случае, если маршрутизатор не имеет функции WPS.

#### Примечание

Прежде чем выполнять описанные ниже действия, убедитесь, что для параметра [Bluetooth Mode] задано значение [Receiver] (стр. 24).

### При использовании устройства Android

- 1** Нажмите I/⏻ (включение / режим ожидания).  
Загорится экран панели динамиков.
- 2** Найдите и загрузите приложение «SongPal» на свое устройство Android.
- 3** Запустите «SongPal» и следуйте экранным инструкциям.
- 4** Подключите устройство Android к системе при помощи соединения BLUETOOTH (стр. 11).

#### Совет

Можно подключить устройство Android при помощи функции NFC (стр. 12).

- 5** Управляйте системой с экрана подключенного устройства Android.

### При использовании iPhone / iPod touch

- 1** Нажмите I/⏻ (включение / режим ожидания).  
Загорится экран панели динамиков.
- 2** Найдите и загрузите приложение «SongPal» на свое устройство iPhone / iPod touch.
- 3** Запустите «SongPal» и следуйте экранным инструкциям.
- 4** Подключите устройство iPhone / iPod touch к системе при помощи соединения BLUETOOTH (стр. 11).
- 5** Управляйте системой при помощи экрана подключенного устройства iPhone / iPod touch.

## Использование функции Control for HDMI для BRAVIA Sync

Данная функция доступна для телевизоров с функцией BRAVIA Sync.

Управление упрощается с помощью описанных ниже возможностей благодаря подключению при помощи кабелей HDMI, произведенных компанией Sony, которые совместимы с функцией Control for HDMI.

Чтобы включить функцию Control for HDMI, установите для параметра [Control for HDMI] значение [On] (стр. 26).

### Примечания

- Для использования функции BRAVIA Sync включите систему и все подключенные устройства после установки HDMI-соединения.
- В зависимости от настроек подключенного устройства функция Control for HDMI может работать неправильно. См. инструкции по эксплуатации устройства.

### Control for HDMI — Easy Setting

Вы можете настроить функцию [Control for HDMI] автоматически, включив настройку Easy Setting на телевизоре.

После завершения настройки Easy Setting на экране передней панели появляется сообщение «DONE».

### Примечание

Если описанный выше способ не работает, можно настроить функцию [Control for HDMI] вручную. Дополнительные сведения см. в разделе «[HDMI Settings]» (стр. 26).

### Выключение питания системы

При выключении ТВ система и подключенное устройство выключаются автоматически.

### Примечание

Система не выключается автоматически, если на ней воспроизводится музыка.

### One-Touch Play

При воспроизведении контента на устройстве (проигрывателе дисков Blu-ray, PlayStation®4 и т. д.), подключенном к системе при помощи кабеля HDMI, система и телевизор включаются автоматически и вход системы переключается на соответствующий вход HDMI.

### Примечания

- Описанная выше функция может не работать на некоторых устройствах.
- Если для параметра [Standby Through] задать значение [Auto] или [On] (стр. 26), а затем воспроизвести контент на подключенном устройстве, когда система находится в режиме ожидания, звук и изображение будут выведены только на телевизор, в то время как система по-прежнему будет находиться в режиме ожидания.

### Функция System Audio Control

Если включить систему при просмотре телевизора, звук телевизора автоматически воспроизводится через динамики системы.

Громкость системы будет меняться при изменении громкости с помощью пульта дистанционного управления телевизора.

Если звук ТВ выводился на динамики системы при последнем просмотре ТВ, система включится автоматически при включении телевизора.

Вы также можете применять данную функцию при использовании функции Twin Picture (Picture and Picture (P&P)) на телевизоре.

- Если выбран вход [TV], [HDMI1], [HDMI2] или [HDMI3], звук может воспроизводиться системой.
- Если выбран вход, отличный от [TV], [HDMI1], [HDMI2] или [HDMI3], при использовании функции Twin Picture звук может воспроизводиться только телевизором. Если отключить функцию Twin Picture, звук будет воспроизводиться системой.

### Audio Return Channel

Можно слушать телевизор через систему при помощи лишь кабеля HDMI. Дополнительные сведения о настройке см. в разделе «[Audio Return Channel]» (стр. 26)

продолжение

## Echo Canceling Sync

Можно ослабить эффект эха при использовании функции Social Viewing во время просмотра телепрограмм. Диалоги становятся более четкими.

- Если в данный момент выбран вход [TV], [HDMI1], [HDMI2] или [HDMI3], он автоматически меняется на вход [TV]. Звук Social Viewing и телепрограммы воспроизводится системой.
- Если в настоящее время выбран вход [TV], [HDMI1], [HDMI2] или [HDMI3], звук Social Viewing и воспроизводимого контента воспроизводится телевизором.

### Примечания

- Данная функция доступна только в том случае, если телевизор поддерживает функцию Social Viewing. Дополнительные сведения см. в инструкции по эксплуатации телевизора.
- Обязательно задайте настройку аудиовыхода на телевизоре, чтобы звук выводился через систему.
- Функция Echo Canceling Sync является собственностью компании Sony. Данная функция доступна только для устройств, произведенных компанией Sony.

## Home Theatre Control

Если к системе подключен телевизор, совместимый с функцией Home Theatre Control, на подключенном телевизоре отображается значок для интернет-приложений. Вы можете изменить настройку системы (например, изменить вход или звуковое поле) с помощью пульта ДУ телевизора.

### Примечания

- Чтобы использовать функцию Home Theatre Control, ваш телевизор должен быть подключен к Интернету.
- Функция Home Theatre Control является собственностью компании Sony. Данная функция доступна только для устройств, произведенных компаниями Sony.

## Отслеживание языка

Если вы изменяете язык отображения информации на экране телевизора, язык отображения информации системы также изменяется после выключения и включения системы.

## Примечания к соединениям HDMI

- Используйте кабель HDMI (высокоскоростной). Если вы используете стандартный кабель HDMI, контент в форматах 1080p, Deep Colour, 3D и 4K может отображаться некорректно.
- Используйте авторизованный кабель HDMI. Используйте произведенный компанией Sony кабель HDMI (высокоскоростной), на котором имеется логотип типа кабеля.
- Не рекомендуется использовать кабель-переходник HDMI-DVI.
- Аудиосигналы (частота сэмплирования, длина в битах и т. д.), передаваемые по HDMI-разъему, могут подавляться подключенным устройством.
- Звук может прерываться, если частота сэмплирования или количество каналов сигналов аудиовыхода от устройства воспроизведения меняются.
- Если выбран вход [TV], видеосигналы, передаваемые через разъемы HDMI IN 1/2/3, которые были выбраны в последний раз, выводятся с разъема HDMI OUT (ARC).
- Система поддерживает передачу изображений в форматах Deep Colour, x.v.Colour, 3D и 4K.
- Для просмотра 3D-контента подключите 3D-совместимый телевизор и видеоустройство (проигрыватель дисков Blu-ray, PlayStation®4 и т. д.) к системе при помощи кабелей HDMI (высокоскоростных), наденьте 3D-очки и начните воспроизведение 3D-совместимого диска Blu-ray и т. д.
- Для просмотра контента в формате 4K телевизор и проигрыватели, подключенные к системе, должны быть совместимы с 4K-контентом.



## Отключение кнопок на панели динамиков (защита от детей)

Вы можете отключить кнопки на панели динамиков (кроме I/⏻), чтобы избежать неправильного использования, например применения детьми без разрешения. Используйте кнопки на панели динамиков для выполнения данной операции.

**Удерживая кнопку INPUT, нажмите VOLUME -, VOLUME +, VOLUME - на панели динамиков.**

На экране передней панели отобразится «LOCK». Теперь системой можно управлять только при помощи пульта дистанционного управления. Для отмены нажмите VOLUME -, VOLUME +, VOLUME - на панели динамиков, удерживая кнопку INPUT. На экране передней панели отобразится «UNLCK».

## Экономия энергии в режиме ожидания

Проверьте, выполнены ли следующие настройки:

- Для параметра [Bluetooth Standby] задано значение [Off] (стр. 25).
- Для параметра [Standby Through] задано значение [Off] (стр. 26).
- Для параметра [Quick Start Mode] задано значение [Off] (стр. 26).
- Для параметра [Remote Start] задано значение [Off] (стр. 27).

## Включение функции ИК-ретранслятора (при невозможности управления телевизором)

Если панель динамиков загораживает датчик пульта дистанционного управления на телевизоре, пульт ДУ может не работать. В этом случае включите в системе функцию ИК-ретранслятора.

Можно управлять телевизором с помощью пульта ДУ телевизора, передавая сигнал пульта с задней стороны панели динамиков.

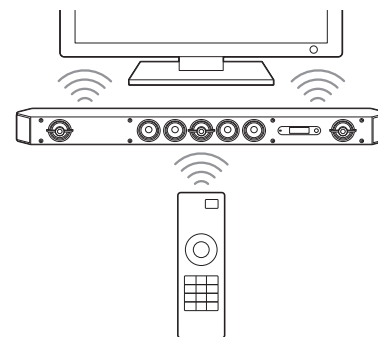

### Примечание

Убедитесь, что пульт дистанционного управления телевизора не работает, а затем установите для параметра [IR-Repeater] значение [On] (стр. 26). Если для параметра уже установлено значение [On], а пульт не может управлять телевизором, надлежащая работа невозможна из-за конфликта между прямой командой от пульта и командой системы.

- 1 Нажмите кнопку HOME.**  
На телеэкране телевизора отобразится главное меню.
- 2 Выберите [Установка] – [Настройки системы] в главном меню.**
- 3 Выберите [IR-Repeater].**
- 4 Выберите [On].**
- 5 Нажмите кнопку HOME.**  
Меню исчезнет.

**Примечание**

На некоторых телевизорах эта функция может не работать надлежащим образом. В этом случае немного отодвиньте панель динамиков от телевизора.

## Дальнейшие настройки системы беспроводной связи (сабвуфер)

Индикатор включения / режима ожидания

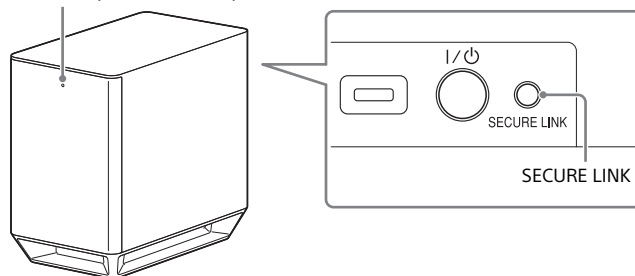

- 1 Нажмите кнопку HOME.**  
На телеэкране телевизора отобразится главное меню.
- 2 Выберите [Установка] – [Настройки системы] в главном меню.**
- 3 Выберите [Wireless Sound Connection].**  
Отобразится экран [Wireless Sound Connection].
  - [Secure Link]
  - [RF Band]

## Активация беспроводной передачи данных между определенными устройствами

### [Secure Link]

С помощью функции Secure Link можно указать беспроводное соединение, которое должно быть использовано для связи между системой и усилителем объемного звучания.

Эта функция может предотвратить наведение помех, если вами или вашими соседями используется несколько устройств беспроводной связи.

- 1 Выберите [Wireless Sound Connection] в [Настройки системы] (стр. 34).**
- 2 Выберите [Secure Link].**
- 3 Выберите [On].**
- 4 Нажмите SECURE LINK на задней стороне сабвуфера.**  
В течение нескольких минут перейдите к следующему шагу.
- 5 Выберите [Start].**  
Чтобы вернуться к предыдущему экрану, выберите [Cancel].
- 6 После отображения сообщения [Secure Link setting is complete.] нажмите ⊕.**  
Индикатор включения / режима ожидания на сабвуфере загорится оранжевым цветом.  
Если отображается сообщение [Cannot set Secure Link.], следуйте экранным инструкциям.

### Выключение функции Secure Link

#### Для панели динамиков

Выберите пункт [Off] на шаге 3, описанном выше.

### Сабвуфер

Нажмите и удерживайте кнопку SECURE LINK на задней части сабвуфера в течение нескольких секунд, до тех пор пока индикатор включения / режима ожидания не загорится или не замигает зеленым.

Нажмите SECURE LINK концом ручки или другим тонким предметом.

## Выбор полосы частот

### [RF Band]

Можно выбрать полосу частот.

- 1 Выберите [Wireless Sound Connection] в [Настройки системы] (стр. 34).**
- 2 Выберите [RF Band].**
- 3 Выберите нужный параметр.**
  - **[Auto]:** подходит в большинстве случаев. Система автоматически выбирает для передачи самую мощную полосу частот.
  - **[5.2GHz], [5.8GHz]:** система передает звук в соответствии с выбранной полосой частот.

### Совет

Рекомендуется задать для параметра [RF Band] значение [Auto].

## Изменение угла панели динамиков

Можно изменить угол панели динамиков, подсоединив стойки к нижней части панели динамиков. Стойки можно подсоединить к нижней части панели динамиков так, как это показано на рисунке ниже.

### Примечания

- Не рекомендуется присоединять к системе стойки, если вы собираетесь прослушивать аудио высокого разрешения.
- При установке панели динамиков на стену отсоедините стойки заранее.

**Присоедините стойки к обеим сторонам нижней части панели динамиков при помощи винтов, входящих в комплект поставки.**

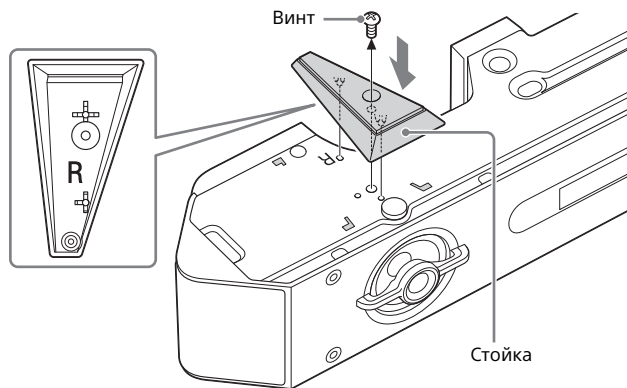

### Совет

Форма левой и правой сторон стойки отличается. Перед установкой стойки убедитесь, что отметки R и L занимают правильное положение.

## Монтаж панели динамиков на стене

Панель динамиков можно закрепить на стене.

### Примечания

- При установке панели динамиков на стену отсоедините стойки заранее (стр. 36).
- Подготовьте винты (в комплект не входят), подходящие для материала и прочности стены. Поскольку стены из гипсокартона очень хрупкие, закрутите винты в дюбели, вбитые в балку стены. Установите панель динамиков горизонтально, подвесив на винты в дюбелях, размещенных на сплошном плоском участке стены.
- Поручите установку дилерам или лицензированным подрядчикам Sony и уделите особое внимание безопасности во время установки.
- Sony не несет ответственности за несчастные случаи или ущерб из-за неправильной установки, недостаточной крепости стены, неверного крепления винтов, стихийного бедствия и т. д.

**1 Подготовьте винты (не входят в комплект поставки), соответствующие отверстиям на задней стороне панели динамиков.**

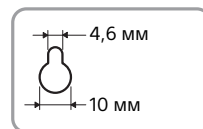
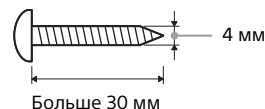

Отверстие на задней стороне панели динамиков

- 2** Затяните винты в двух дюбелях на стене.  
Винты должны выдаваться из стены на расстояние 11–12 мм.

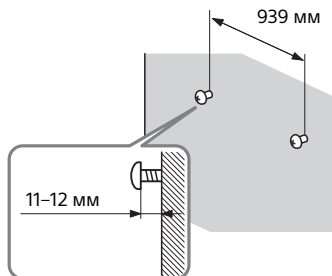

- 3** Повесьте панель динамиков на винты.  
Расположите отверстия на задней стороне панели динамиков на уровне винтов и подвесьте панель динамиков на 2 винта.

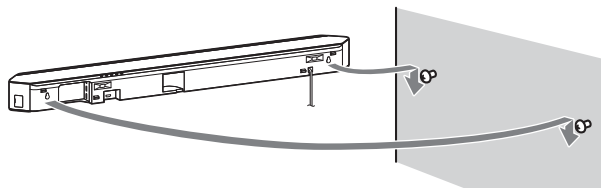

**Примечание**

При использовании разъема HDMI IN 3 на панели динамиков, установленной на стене, подсоединяйте Г-образный кабель HDMI (высокоскоростной).

## Установка защитной сетки

Установите защитную сетку параллельно передней панели.

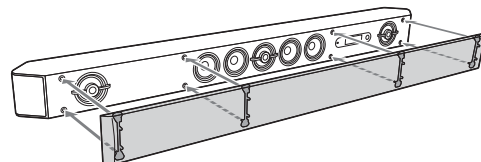

**Примечание**

Не рекомендуется использовать защитную сетку, если вы собираетесь прослушивать аудио высокого разрешения.

# Меры предосторожности

## Безопасность

- Если в систему попадет твердый предмет или жидкость, отключите систему и передайте на проверку квалифицированным специалистам, прежде чем продолжать ее использование.
- Не вставляйте на панель динамиков или сабвуфера, так как вы можете упасть и получить травму или повредить систему.

## Об источниках питания

- Перед использованием системы убедитесь, что рабочее напряжение устройства совпадает с напряжением источника питания. Рабочее напряжение указано на табличке сзади панели динамиков.
- Если вы не собираетесь использовать систему в течение длительного времени, отсоедините ее от розетки. Чтобы отсоединить кабель питания, беритесь за вилку, а не за кабель.
- В целях безопасности один штырь вилки шире, чем другой, поэтому вилка вставляется в розетку только одним способом. Если вы не можете полностью вставить вилку в розетку, обратитесь к своему дилеру.
- Кабель питания следует менять только в квалифицированной мастерской.

## Перегрев

Хотя система нагревается во время использования, это не является неисправностью. При непрерывном использовании системы на большой громкости температура задней и нижней части значительно повышается. Чтобы избежать ожога, не прикасайтесь к корпусу системы.

## Размещение

- Разместите систему в помещении с необходимой вентиляцией, чтобы предотвратить перегрев и удлинить срок эксплуатации системы.

- Не размещайте систему рядом с источниками тепла или в местах, где возможно воздействие прямого солнечного света либо пыли или механическое повреждение.
- Не размещайте позади панели динамиков и сабвуфера ничего, что может заблокировать вентиляционные отверстия и вызвать неполадки.
- Если система используется вместе с телевизором, видеомагнитофоном или магнитофоном, могут возникнуть шумы, а качество изображения может ухудшиться. В этом случае разместите систему подальше от телевизора, видеомагнитофона или магнитофона.
- Будьте осторожны при размещении системы на поверхности с особой обработкой (воск, масло, полировка и т. д.), так как поверхность может покрыться пятнами или обесцветиться.
- Следите за тем, чтобы не нанести себе травму об углы панели динамиков или сабвуфера.
- Вешая панель динамиков на стену, проследите, чтобы под ней осталось как минимум 3 см свободного пространства.

## Обращение с сабвуфером

Поднимая сабвуфер, следите, чтобы пальцы не попали в отверстие на сабвуфере. Это может привести к повреждению динамиков. Поднимая сабвуфер, держите его за нижнюю часть.

## Эксплуатация

Перед подключением других устройств обязательно выключите и отсоедините систему.

## Искажение цветов на экране стоящего рядом телевизора

На некоторых типах телевизоров возможно искажение цветов.

## Если цвета искажены...

Выключите телевизор, затем включите его через 15–30 минут.

## Если цвета по-прежнему искажены...

Разместите систему подальше от телевизора.

## Очистка

Очищайте систему мягкой сухой тканью. Не используйте абразивные материалы, чистящий порошок или растворители, например спирт или бензин.

Если у вас возникли вопросы или проблемы, связанные с системой, обратитесь к ближайшему дилеру Sony.

## Авторские права

Эта система включает Dolby\* Digital и DTS\*\* Digital Surround System.

\* Произведено по лицензии Dolby Laboratories.

Dolby и символ double-D являются товарными знаками Dolby Laboratories.

\*\* Сведения о патентах DTS см. на сайте <http://patents.dts.com>.  
Произведено по лицензии DTS Licensing Limited. DTS, DTS-HD, символ и DTS вместе с символом являются зарегистрированными товарными знаками, DTS-HD Master Audio является товарным знаком DTS, Inc. © DTS, Inc. Все права защищены.

Словесный знак BLUETOOTH® и соответствующие логотипы являются зарегистрированными товарными знаками Bluetooth SIG, Inc., Sony Corporation использует эти знаки по лицензии. Все остальные товарные знаки и торговые названия принадлежат соответствующим владельцам.

Эта система использует технологию мультимедийного интерфейса высокого разрешения (HDMI™).  
Термины HDMI и мультимедийный интерфейс высокого разрешения HDMI, а также логотип HDMI являются товарными знаками или зарегистрированными товарными знаками HDMI Licensing LLC в США и других странах.

N Mark является товарным знаком или зарегистрированным товарным знаком NFC Forum, Inc. в США и других странах.

Android и Google Play являются товарными знаками Google Inc.

Xperia является товарным знаком Sony Mobile Communications AB.

Apple, логотип Apple, iPhone, iPod, iPod touch и Retina являются товарными знаками Apple Inc., зарегистрированными в США и других странах. App Store является знаком обслуживания Apple Inc.

Пометки «Made for iPod» и «Made for iPhone» означают, что этот электронный аксессуар был специально разработан для подключения к iPod и iPhone соответственно и сертифицирован

производителем в соответствии со стандартами производительности Apple. Apple не несет ответственности за работу этого устройства и его соответствие стандартам безопасности и нормативным требованиям. Помните, что использование этого аксессуара с iPod или iPhone может повлиять на беспроводную связь.

## Совместимые модели iPod / iPhone

Ниже приведены совместимые модели iPod / iPhone. Перед использованием системы обновите ПО iPod / iPhone до самой последней версии.

Технология BLUETOOTH поддерживает:

iPhone 6 Plus / iPhone 6 / iPhone 5s / iPhone 5c / iPhone 5 / iPhone 4s / iPhone 4 / iPhone 3GS  
iPod touch (5-го поколения) / iPod touch (4-го поколения)

Логотип BRAVIA является товарным знаком Sony Corporation.

ClearAudio+ является товарным знаком Sony Corporation.

x.v.Colour и логотип x.v.Colour являются товарными знаками Sony Corporation.

PlayStation® является зарегистрированным товарным знаком Sony Computer Entertainment Inc.

Технология кодирования аудио MPEG Layer-3 и соответствующие патенты лицензированы компаниями Fraunhofer IIS и Thomson.

Windows Media является зарегистрированным товарным знаком или товарным знаком корпорации Microsoft в США и других странах. Данный продукт защищен определенными правами на интеллектуальную собственность корпорации Microsoft. Запрещается использование или распространение данной технологии вне этого устройства без соответствующих лицензий от Microsoft или авторизованных дочерних компаний.

Opera® Devices SDK от Opera Software ASA. © Opera Software ASA, 1995–2013 г. Все права защищены.



Логотип Sony Entertainment Network и Sony Entertainment Network являются товарными знаками Sony Corporation.

Wi-Fi®, Wi-Fi Protected Access®, Wi-Fi Alliance® и Wi-Fi CERTIFIED Miracast® являются зарегистрированными товарными знаками Wi-Fi Alliance.

Wi-Fi CERTIFIED™, WPA™, WPA2™, Wi-Fi Protected Setup™ и Miracast™ являются товарными знаками Wi-Fi Alliance.

Название и логотип LDAC являются товарными знаками Sony Corporation.

LDAC — это технология кодирования аудио высокого разрешения, которая была разработана компанией Sony. Технология использует скорость передачи 990–303 кбит / с\* с частотой сэмплирования 96 / 88,2 / 48 / 44,1 кГц. Она оптимизирована для кодирования с использованием высокой частоты сэмплирования и высокой скорости передачи в битах и позволяет передавать аудиоконтент с высоким разрешением даже через Bluetooth-соединение, сохраняя при этом качество звучания, которое практически эквивалентно оригиналу (при условии стабильной среды беспроводной сети). Технология также обеспечивает высокую производительность кодирования при низких частотах сэмплирования и на низких скоростях передачи в битах, что позволяет достигать передачи аудио с качеством компакт-диска даже по нестабильному беспроводному соединению.

\* Если частота сэмплирования равна 96 кГц или 48 кГц, используется скорость передачи 990–330 кбит / с. Если частота сэмплирования равна 88,2 кГц или 44,1 кГц, используется скорость передачи 909–303 кбит / с.

Это устройство содержит программное обеспечение, которое регулируется стандартной общественной лицензией (GPL) GNU или стандартной общественной лицензией ограниченного применения (LGPL) GNU. В условиях определено, что клиенты имеют право приобретать, изменять и распространять исходный код соответствующего программного обеспечения в соответствии с условиями лицензий GPL или LGPL.

Сведения о лицензиях GPL, LGPL и других лицензиях на программное обеспечение см. в пункте [Сведения о лицензировании программного обеспечения] раздела [System Settings] меню [Установка] продукта.

Исходный код программного обеспечения, используемый в этом продукте, регулируется лицензиями GPL и LGPL и доступен в Интернете. Загрузка доступна по следующему адресу. URL:  
<http://oss.sony.net/Products/Linux>

Обратите внимание, что Sony не отвечает ни на какие запросы, касающиеся содержания этого исходного кода.

DESS HX является товарным знаком Sony Corporation.

Все другие товарные знаки принадлежат соответствующим владельцам.



---

## Устранение неполадок

При возникновении следующих проблем во время использования системы попробуйте устранить проблему с помощью этого руководства, прежде чем подавать заявку на ремонт. Если проблема не устранена, обратитесь к ближайшему дилеру Sony. При обращении в ремонтную мастерскую следует взять с собой и панель динамиков, и сабвуфер, даже если кажется, что проблема связана только с одним устройством.

---

### Питание

**Система не включается.**

- Убедитесь, что кабель питания надежно подключен к розетке.
- Отключите кабель питания переменного тока от розетки и подключите снова через несколько минут.

---

### Изображение

**Изображение отсутствует или искажено.**

- Выберите подходящий вход (стр. 7).
- Нажав и удерживая INPUT, нажмите VOLUME +, VOLUME –, VOLUME + на панели динамиков, чтобы сбросить разрешение видеовыхода до самого низкого.

**При подсоединении кабеля HDMI изображение отсутствует.**

- При подключении устройства, поддерживающего HDCP 2.2, следует подсоединять его к разъему HDMI IN 1, а телевизор – к разъему HDMI OUT (ARC) системы.
- Система подключена к входному устройству, которое не поддерживает HDCP (система защиты цифрового содержимого, передаваемого по каналам с высокой пропускной способностью). В этом случае проверьте характеристики подключенного устройства.

**3D-контент с разъема HDMI IN 1/2/3 не отображается на экране телевизора.**

- В зависимости от телевизора или видеопультивизора 3D-содержимое может не отображаться. Проверьте поддерживаемый видеоформат HDMI (стр. 52).

---

**4K-контент с разъема HDMI IN 1/2/3 не отображается на экране телевизора.**

- В зависимости от телевизора или видеопультивизора 4K-содержимое может не отображаться. Проверьте характеристики видео и настройки телевизора и видеопультивизора.
- Используйте кабель HDMI (высокоскоростной).

---

**Когда система в режиме ожидания, на телевизоре нет изображения.**

- При переходе системы в режим ожидания отображается изображение с HDMI-устройства, выбранного до выключения системы. Если вы используете другое устройство, начните воспроизведение на нем и выполните операцию включения одной кнопкой One-Touch Play или включите систему, чтобы выбрать нужное HDMI-устройство.
- Установите для параметра [Standby Through] в [HDMI Settings] значение [On] (стр. 26).

---

**Изображение не отображается во весь телеэкран.**

- Проверьте настройку [TV Type] в [Screen Settings] (стр. 23).
- Соотношение сторон содержимого мультимедиа является фиксированным.

---

**На телеэкране возникают цветные искажения.**

- Если цветные искажения не прекращаются, выключите телевизор, затем снова включите его через 15–30 минут.
- Убедитесь, что рядом с системой нет магнитов (магнитного замка на подставке для телевизора, медицинского прибора, игрушки и пр.).

---

**Изображения, поступающие с разъема HDMI, искажены.**

- Возможно искажение видео, поступающего с устройства, подключенного к разъему HDMI. Если это происходит, установите для параметра [Video Direct] значение [On] (стр. 24).

---

### Звук

**Звук с телевизора не воспроизводится через систему.**

- Выберите [TV] на телеэкране (стр. 7).
- Включите телевизор, затем систему. Установите для динамиков телевизора (BRAVIA) режим Audio System. Настройки телевизора см. в инструкциях по его эксплуатации.

продолжение

- Проверьте подключения кабеля HDMI, оптического цифрового кабеля или аудиокабеля, подключенного к системе и телевизору (см. прилагаемое руководство пользователя).
- Увеличьте громкость на телевизоре или отмените выключение звука.
- При подключении телевизора, поддерживающего технологию Audio Return Channel (ARC), при помощи HDMI-кабеля, убедитесь, что кабель подключен к входному разъему HDMI (ARC) телевизора (см. прилагаемое руководство пользователя).
- Если телевизор не поддерживает технологию Audio Return Channel (ARC), подключите цифровой оптический кабель в дополнение к кабелю HDMI, чтобы обеспечить вывод звука (см. прилагаемое руководство пользователя).

---

#### **Звук воспроизводится через систему и телевизор.**

- Отключите звук системы или телевизора.



---

#### **Звук телевизора, воспроизводимый через систему, отстает от изображения.**

- Установите для параметра [A/V SYNC] значение [0ms], если оно находится в диапазоне от [25ms] до [300ms] (стр. 29).

---

#### **Звук с подключенного устройства, воспроизводимый системой, не слышен, или слышен только очень тихий звук.**

- Нажмите  + на пульте дистанционного управления и проверьте уровень громкости (стр. 47).
- Нажмите  или  + на пульте дистанционного управления, чтобы отменить действие функции выключения звука (стр. 47).
- Убедитесь, что источник входного сигнала выбран правильно. Проверьте другие источники входного сигнала, нажав несколько раз кнопку INPUT на пульте дистанционного управления (стр. 7).
- Убедитесь, что все кабели и шнуры системы и подключенных устройств полностью вставлены в разъемы.

---

#### **Звук из сабвуфера не слышен, или слышен только очень тихий звук.**

- Нажмите SW  + на пульте дистанционного управления, чтобы увеличить громкость сабвуфера (стр. 47).

- Убедитесь, что индикатор включения / режима ожидания на сабвуфере горит зеленым цветом. В противном случае см. подраздел «Через сабвуфер ничего не слышно» в разделе «Беспроводной звук» (стр. 44).
- Сабвуфер предназначен для воспроизведения басов. Если используется источник входного сигнала с небольшим содержанием басов (например, телепередачи), звук из сабвуфера может быть трудноразличимым.
- При воспроизведении контента, совместимого с технологией защиты авторских прав (HDCP), на сабвуфер звуки не выводятся.

---

#### **Не удается достигнуть эффекта объемного звука.**

- В зависимости от входного сигнала и настройки звукового поля обработка объемного звука может не работать должным образом. Эффект объемного звучания может быть недостаточным в зависимости от программы или диска.
- Для воспроизведения многоканального звука проверьте настройки цифрового аудиовыхода на устройстве, подключенном к системе. Дополнительные сведения см. в инструкции по эксплуатации, поставляемой с подключаемым устройством.

---

## **USB-устройство**

---

### **USB-устройство не распознано.**

- Попробуйте выполнить следующие действия.
  - ① Выключите систему.
  - ② Отключите и снова подключите USB-устройство.
  - ③ Включите систему.
- Убедитесь, что USB-устройство надежно подключено к порту  (USB) (стр. 8).
- Проверьте, не поврежден ли кабель или само USB-устройство.
- Убедитесь, что USB-устройство включено.
- Если USB-устройство подключено при помощи USB-концентратора, отключите USB-устройство и подключите его к системе напрямую.

## BLUETOOTH

### Не удается установить подключение BLUETOOTH.

- Убедитесь, что горит индикатор (синий) панели динамиков (стр. 11).

Состояние системы	Состояние индикатора (синего)
Во время сопряжения BLUETOOTH	Быстро мигает
Система пытается подключиться к устройству BLUETOOTH	Мигает
Система установила соединение с устройством BLUETOOTH	Горит
Система находится в режиме ожидания BLUETOOTH (если она выключена).	Не горит

- Убедитесь, что подключаемое устройство BLUETOOTH и функция BLUETOOTH включены.
- Разместите систему и устройство BLUETOOTH ближе друг к другу.
- Заново выполните сопряжение системы и устройства BLUETOOTH. Может понадобиться сначала отменить сопряжение с системой непосредственно на устройстве BLUETOOTH.

### Сопряжение не может быть выполнено.

- Разместите систему и устройство BLUETOOTH ближе друг к другу.
- Убедитесь в отсутствии помех от оборудования беспроводной локальной сети, других беспроводных устройств, работающих на частоте 2,4 ГГц, или микроволновых печей. Если рядом находится устройство, генерирующее электромагнитное излучение, отодвиньте его подальше от системы.

### Использование функции NFC невозможно.

- Функция NFC не работает с BLUETOOTH-совместимыми ресиверами (например, наушниками). Информацию о прослушивании звука при помощи BLUETOOTH-совместимых ресиверов см. в разделе «Прослушивание звука при помощи передачи сигнала на BLUETOOTH-совместимый ресивер» (стр. 13).

### С подключенного устройства BLUETOOTH не выводится звук.

- Убедитесь, что горит индикатор (синий) панели динамиков (стр. 11).

- Разместите систему и устройство BLUETOOTH ближе друг к другу.
- Если рядом находится устройство, генерирующее электромагнитное излучение, например устройство беспроводной локальной сети, другие устройства BLUETOOTH или микроволновая печь, отодвиньте это устройство подальше от системы.
- Уберите все препятствия между системой и устройством BLUETOOTH или переместите систему подальше от препятствия.
- Измените положение подключенного устройства BLUETOOTH.
- Переключите диапазон частот беспроводной сети стоящего поблизости маршрутизатора Wi-Fi или персонального компьютера на диапазон 5 ГГц.
- Увеличьте громкость подключенного устройства BLUETOOTH.

## Сетевое подключение

### Система не может подключиться к сети.

- Проверьте сетевое подключение (стр. 15) и настройки сети (стр. 27).

## Подключение к беспроводной сети

### Невозможно подключить ПК к Интернету после выполнения операции [Wi-Fi Protected Setup (WPS)].

- Настройки беспроводной сети маршрутизатора могут меняться автоматически, если использовать функцию Wi-Fi Protected Setup до изменения настроек маршрутизатора. В этом случае измените соответствующим образом настройки беспроводной сети на вашем ПК.

### Система не может подключиться к сети или сетевое подключение является нестабильным.

- Убедитесь, что маршрутизатор беспроводной локальной сети включен.
- Проверьте сетевое подключение (стр. 15) и настройки сети (стр. 27).
- В зависимости от среды использования, в том числе материала стен, условий приема радиоволн и препятствий между системой и маршрутизатором беспроводной локальной сети расстояние для связи между устройствами может быть сокращено. Переместите систему и маршрутизатор беспроводной локальной сети ближе друг к другу.

продолжение

- Устройства, которые используют полосу частот 2,4 ГГц, например микроволновые печи, BLUETOOTH-устройства, или цифровые беспроводные устройства, могут приводить к помехам связи. Переместите панель динамиков подальше от таких устройств или выключите эти устройства.
- Подключение к беспроводной локальной сети может быть нестабильным в зависимости от среды использования, особенно при использовании функции BLUETOOTH системы. В этом случае измените среду использования.

---

#### Нужный беспроводной маршрутизатор не отображается в списке беспроводных сетей.

- Нажмите BACK, чтобы вернуться на предыдущий экран и снова выполните операцию [Wireless Setup (built-in)] (стр. 16). Если необходимый беспроводной маршрутизатор так и не обнаружен, выберите [New connection registration] в списке сетей, затем выберите [Manual registration], чтобы указать имя сети (SSID) вручную.

---

#### Беспроводная передача звука на сабвуфер

---

##### Через сабвуфер ничего не слышно.

- Убедитесь, что кабель питания сабвуфера подключен к розетке надлежащим образом (см. прилагаемое руководство пользователя).
- Индикатор включения / режима ожидания на сабвуфере не горит.
  - Убедитесь, что кабель питания сабвуфера подключен к розетке надлежащим образом.
  - Нажмите кнопку I/⏻ (включение / режим ожидания) на сабвуфере, чтобы включить питание.
- Индикатор включения / режима ожидания на сабвуфере медленно мигает зеленым цветом или горит красным.
  - Переместите сабвуфер ближе к панели динамиков, чтобы индикатор включения / режима ожидания на сабвуфере горел зеленым цветом.
  - Выполните действия, описанные в «Дальнейшие настройки системы беспроводной связи (сабвуфер)» (стр. 34).
  - Проверьте состояние соединения беспроводной звуковой системы (стр. 34).

- Индикатор включения / режима ожидания на сабвуфере быстро мигает зеленым.
  - Обратитесь к ближайшему дилеру Sony.
- Индикатор включения / режима ожидания на сабвуфере мигает красным.
  - Нажмите кнопку I/⏻ (включение / режим ожидания) на сабвуфере, чтобы отключить питание и проверить, не закрыто ли вентиляционное отверстие сабвуфера.
- Сабвуфер предназначен для воспроизведения басов. Если источник входа не содержит басов, как, например, большинство телевизионных программ, басы могут не воспроизводиться.
- Нажмите кнопку SW  $\triangleleft$  + на пульте дистанционного управления, чтобы увеличить громкость сабвуфера (стр. 47).

---

##### Звук периодически пропадает или содержит шумы.

- При наличии вблизи устройства, которое генерирует электромагнитные волны, например устройства беспроводной сети или работающей микроволновой печи, разместите систему вдали от этого устройства.
- При наличии препятствия между панелью динамиков и сабвуфером устранили это препятствие.
- Расположите панель динамиков и сабвуфер как можно ближе друг к другу.
- Переключите диапазон частот беспроводной сети стоящего поблизости маршрутизатора Wi-Fi или ПК на диапазон 2,4 ГГц.
- Переключите тип сетевого подключения телевизора или проигрывателя дисков Blu-ray Disc с беспроводного на проводное.

---

#### Пульт дистанционного управления

---

##### Пульт дистанционного управления системы не работает.

- Наведите пульт дистанционного управления на датчик пульта дистанционного управления панели динамиков (стр. 46).
- Уберите все препятствия между пультом дистанционного управления и системой.
- Замените обе батареи в пульте дистанционного управления на новые, если они сели.
- Убедитесь, что нажимаете правильную кнопку на пульте дистанционного управления.

Пульт дистанционного управления телевизора не работает.

- Данную проблему можно решить, включив функцию ИК-ретранслятора (стр. 33).

## Другое

**Функция Control for HDMI работает неправильно.**

- Проверьте подключение HDMI (см. прилагаемое руководство пользователя).
- Настройте функцию Control for HDMI на телевизоре. Инструкции по настройке телевизора см. в руководстве по эксплуатации, поставляемом вместе с телевизором.
- Убедитесь, что все подключенные устройства совместимы с BRAVIA Sync.
- Проверьте настройки функции Control for HDMI на подключенном устройстве. Сведения см. в инструкции по эксплуатации, поставляемой с подключаемым устройством.
- Если вы подключили или отключили кабель питания, подождите 15 секунд или дольше, прежде чем начать пользоваться системой.
- Если подключить аудиовыход видеоустройства к системе при помощи кабеля, отличного от HDMI, звук может не воспроизводиться из-за функции BRAVIA Sync. В этом случае задайте для параметра [Control for HDMI] значение [Off] или подключите разъем аудиовыхода на видеоустройстве напрямую к телевизору при помощи кабеля (стр. 26).
- Типы и количество устройств, которыми можно управлять с помощью функции BRAVIA Sync, ограничены стандартом HDMI CEC, как описано ниже.
  - Записывающие устройства (устройства записи дисков Blu-ray, устройства записи DVD и т. д.): до 3 устройств
  - Воспроизводящие устройства (проигрыватели дисков Blu-ray, проигрыватели DVD и т. д.): до 3 устройств (включая эту систему).
  - Устройства, относящиеся к тюнерам: до 4 устройств.
  - Аудиосистема (ресивер / наушники): 1 устройство (включая данную систему)

На экране передней панели по очереди мигают «PRTCT», «PUSH» и «POWER».



- Нажмите I/⏻ (включение / режим ожидания), чтобы выключить систему. После того как сообщение исчезнет, отключите кабель питания и убедитесь, что ничего не блокирует вентиляционные отверстия системы.

**Датчики телевизора не работают надлежащим образом.**

- Панель динамиков может блокировать некоторые датчики (например, датчик яркости), ресивер сигналов пульта дистанционного управления ТВ, передатчик для 3D-очков (инфракрасная передача) 3D- телевизора с поддержкой системы инфракрасных 3D-очков или беспроводное соединение. Переместите панель динамиков подальше от ТВ, но в пределах диапазона надлежащего функционирования этого оборудования. Расположение датчиков и ресивера сигналов с пульта ДУ см. в инструкциях по эксплуатации, поставляемых вместе с ТВ.

## Сброс

Если система все равно работает неправильно, выполните сброс системы следующим образом.

- 1 Нажмите кнопку I/⏻ (включение / режим ожидания), чтобы включить систему.**
- 2 Нажмите кнопку HOME.**  
На телеэкране телевизора отобразится главное меню.
- 3 Выберите  [Установка] –  [Resetting] в главном меню.**
- 4 Выберите [Reset to Factory Default Settings].**
- 5 Выберите элемент меню, настройки которого вы хотите сбросить.**
- 6 Выберите [Start].**

**Отмена сброса**

Выберите [Cancel] на шаге 6.

# Руководство по компонентам и средствам управления

## Панель динамиков

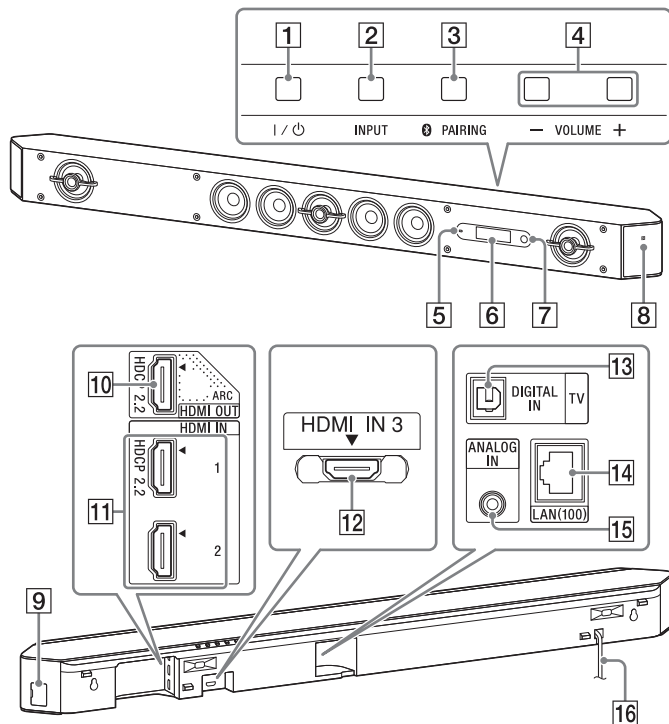

## Вид спереди

- 1 Кнопка I/⏻ (включение / режим ожидания)
- 2 Кнопка INPUT
- 3 Кнопка PAIRING
- 4 Кнопки VOLUME +/-
- 5 Индикатор
  - Быстро мигает синим: идет сопряжение BLUETOOTH.
  - Мигает синим: осуществляется попытка подключения к BLUETOOTH-устройству.
  - Горит синим: BLUETOOTH-подключение установлено.
- 6 Дисплей
- 7 Датчик пульта дистанционного управления
- 8 Отметка N Mark  
При использовании функции NFC прикоснитесь своим устройством NFC к этой отметке.

## Вид сзади

- 9 Порт USB
- 10 Разъем HDMI OUT (ARC)  
Данный разъем поддерживает HDCP 2.2.
- 11 Разъемы HDMI IN 1/2  
Разъем HDMI IN 1 поддерживает HDCP 2.2.
- 12 Разъем HDMI IN 3  
При использовании разъема HDMI IN 3 на панели динамиков, установленной на стене, подключайте Г-образный кабель HDMI (высокоскоростной).
- 13 Разъем DIGITAL IN (TV)
- 14 Порт LAN(100)
- 15 Разъем ANALOG IN
- 16 Кабель питания переменного тока

## Сабвуфер

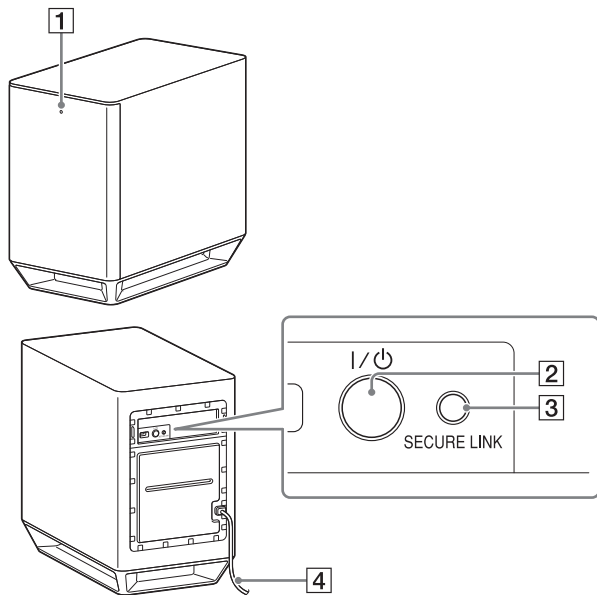

- 1 Индикатор включения / режима ожидания**
  - Горит красным: питание отключено.
  - Горит зеленым: питание включено.
  - Горит оранжевым: подключение SECURE LINK установлено.
- 2 Кнопка I/⏻ (включение / режим ожидания)**
- 3 Кнопка SECURE LINK**
- 4 Кабель питания переменного тока**

## Пульт дистанционного управления

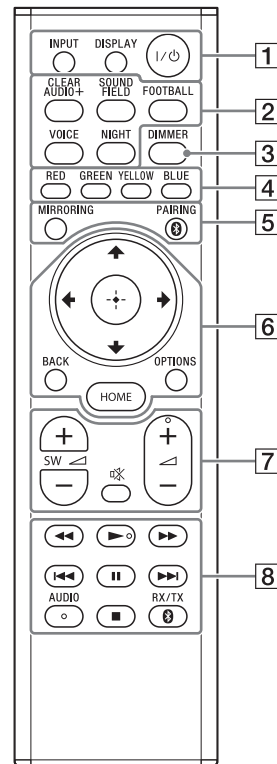

На кнопках AUDIO, ► и ◀ + имеется выпуклая точка. Ориентируйтесь на нее при управлении пультом дистанционного управления.

продолжение

**1 INPUT (стр. 7)**

Служит для выбора устройства, которое необходимо использовать.

**DISPLAY**

Отображает сведения о воспроизведении и посещении веб-сайтов на телеэкране.

**I/⏻ (включение / режим ожидания)**

Включает систему или переводит ее в режим ожидания.

**2 Кнопки выбора звукового поля**

См. «Звуковые эффекты (режим Football и др.)» (стр. 9).

**CLEARAUDIO+, SOUND FIELD, FOOTBALL, VOICE, NIGHT**

**3 DIMMER**

Регулирует яркость экрана передней панели и светодиодного индикатора.

**4 Цветные кнопки**

Клавиши для быстрого выбора элементов в некоторых меню.

**5 MIRRORING (стр. 18)**

Выбор функции [Screen mirroring].

**PAIRING (стр. 11)**

Выбор функции [Bluetooth Audio].

**6 OPTIONS (стр. 28)**

Служит для отображения меню параметров на телеэкране или экране передней панели. (Местоположение отличается в зависимости от выбранной функции.)

**BACK**

Возврат к предыдущему экрану.



Служит для перемещения выделения на отображаемый элемент.

**⊕ (ввод)**

Служит для перехода к выбранному элементу.

**HOME (стр. 22)**

Служит для входа в главное меню и выхода из него.

**7** 🔊

Временное выключение звука.

**⏮ (громкость) +/-**

Изменение громкости.

**SW ⏮ (громкость сабвуфера) +/-**

Служит для регулировки громкости басов.

**8 Кнопки управления воспроизведением**

См. «Прослушивание / просмотр» (стр. 7).

**⏮/⏭ (быстро/медленно/стоп-кадр)**

Служит для поиска назад или вперед.

**⏮/⏭ (предыдущий/следующий)**

Служит для выбора предыдущего или следующего раздела, трэка или файла.

**▶ PLAY**

Служит для запуска или повторного запуска воспроизведения (возобновление воспроизведения).

**⏸ PAUSE**

Служит для приостановки или возобновления воспроизведения.

**■ STOP**

Служит для остановки воспроизведения.

Останавливает демонстрацию встроенного звука или звука USB-устройства.

**AUDIO**

Служит для выбора формата аудио.

**RX/TX**

Служит для переключения между [Receiver] и [Transmitter] режимами [Bluetooth Mode] (стр. 24).



## Поддерживаемые типы файлов

### Music

Кодек	Расширение
MP3 (MPEG-1 Audio Layer III) <sup>1)</sup>	.mp3
AAC/HE-AAC <sup>1),2)</sup>	.m4a, .aac <sup>3)</sup>
WMA9 Standard <sup>2)</sup>	.wma
WMA10 Pro <sup>3)</sup>	.wma
LPCM <sup>1)</sup>	.wav
FLAC <sup>2)</sup>	.flac, .fla
Dolby Digital <sup>1),3)</sup>	.ac3
DSF <sup>2)</sup>	.dsf
DSDIFF <sup>2),4)</sup>	.dff
AIFF <sup>2)</sup>	.aiff, .aif
ALAC <sup>2)</sup>	.m4a
Vorbis <sup>3)</sup>	.ogg
Monkey's Audio <sup>3)</sup>	.ape

### Photo

Формат	Расширение
JPEG	.jpeg, .jpg, .jpe
PNG	.png <sup>5)</sup>
GIF	.gif <sup>6)</sup>

- 1) Система не воспроизводит файлы .mka. Эти файлы невозможно воспроизвести на сервере домашней сети.
- 2) Система может не воспроизводить этот формат файлов на сервере домашней сети.
- 3) Система не воспроизводит этот формат файлов на сервере домашней сети.

- 4) Система не воспроизводит файлы, закодированные с использованием DST.
- 5) Система не воспроизводит анимированные файлы PNG или GIF.

### Примечания

- Некоторые файлы могут не воспроизводиться в зависимости от формата файлов, их кодировки, условий записи или состояния сервера домашней сети.
- Некоторые файлы, отредактированные на ПК, могут не воспроизводиться.
- Некоторые файлы могут не поддерживать перемотку вперед или назад.
- Система не воспроизводит закодированные файлы, такие как DRM и Lossless.
- Система может распознать следующие файлы или папки на USB-устройстве:
  - до 9-го уровня папок (включая корневую папку);
  - до 500 файлов / папок на одном уровне.
- Система может распознать следующие файлы или папки, хранящиеся на сервере домашней сети:
  - до 19-го уровня папок;
  - до 999 файлов / папок на одном уровне.
- Некоторые USB-устройства могут не работать с данной системой.
- Система может распознать устройства класса Mass Storage (MSC) (например, флэш-память или жесткий диск), устройства съемки статических изображений (SICD) и клавиатуры с 101 клавишей.

## Поддерживаемые форматы аудио

Данной системой поддерживаются следующие форматы аудио.

Формат	Функция	
	«HDMI1» «HDMI2» «HDMI3»	«TV» (DIGITAL IN)
LPCM 2ch	○	○
LPCM 5.1ch	○	-
LPCM 7.1ch	○	-
Dolby Digital	○	○
Dolby TrueHD, Dolby Digital Plus	○	-
DTS	○	○
DTS-ES Discrete 6.1, DTS-ES Matrix 6.1	○	○
DTS96/24	○	○
DTS-HD High Resolution Audio	○	-
DTS-HD Master Audio	○	-
DTS-HD LBR	○	-

○: поддерживаемый формат.

-: неподдерживаемый формат.

### Примечание

Разъемы HDMI IN 1/2/3 не принимают звук в том случае, если аудио содержит защиту от копирования, например Super Audio CD или DVD-Audio.

## Технические характеристики

### Панель динамиков (SA-ST9)

#### Усилитель

**ВЫХОДНАЯ МОЩНОСТЬ** (номинальная)

Фронтальный левый + фронтальный правый: 50 Вт + 50 Вт  
(6 Ом, 1 кГц, 1% THD)

**ВЫХОДНАЯ МОЩНОСТЬ** (эталонная)

Фронтальный левый / фронтальный правый блок динамиков:  
75 Вт (на канал, 6 Ом, 1 кГц)  
Центральный блок динамиков: 75 Вт (на канал, 6 Ом, 1 кГц)  
Центральный блок ВЧ-динамиков: 75 Вт (на канал, 6 Ом, 10 кГц)

Входы

HDMI IN 1\*/2/3  
DIGITAL IN (TV)  
ANALOG IN

Выход

HDMI OUT\* (ARC)

\* Разъемы HDMI IN 1 и HDMI OUT (ARC) поддерживают протокол HDCP 2.2. HDCP 2.2 — улучшенная технология, используемая для защиты от копирования такого контента, как фильмы в формате 4K.

#### HDMI

Разъем

Тип A (19 контактов)

#### USB

Порт  (USB):

Тип A (для подключения накопителя USB, считывателя карт памяти и цифрового фотоаппарата)

#### Локальная сеть

Разъем локальной сети LAN (100)

Разъем 100BASE-TX

## Беспроводная локальная сеть

Соответствие стандартам

IEEE 802.11 a/b/g/n

Полоса частот

2,4 ГГц, 5 ГГц

## BLUETOOTH

Система связи

Спецификация BLUETOOTH версии 3.0

Выход

Спецификация BLUETOOTH Power Class 1

Максимальный радиус действия

В прямой видимости, приблизительно 30 м<sup>1)</sup>

Максимальное число устройств, которое можно зарегистрировать

9 устройств

Полоса частот

2,4 ГГц 2,4000–2,4835 ГГц

Метод модуляции

FHSS (Freq Hopping Spread Spectrum)

Совместимые профили BLUETOOTH<sup>2)</sup>

A2DP 1.2 (Advanced Audio Distribution Profile)

AVRCP 1.5 (Audio Video Remote Control Profile)

Поддерживаемые кодеки<sup>3)</sup>

SBC<sup>4)</sup>, AAC<sup>5)</sup>, LDAC

Диапазон передачи (A2DP)

20–20 000 Гц (частота сэмплирования 44,1 кГц)

1) Фактический диапазон может отличаться в зависимости от таких факторов, как препятствия между устройствами, магнитные поля от микроволновой печи, статическое электричество, использование радиотелефона, чувствительность приема, операционная система, программное обеспечение и т. д.

2) Стандартные профили BLUETOOTH указывают цель подключения BLUETOOTH между устройствами

3) Кодек: формат сжатия и преобразования аудиосигналов

4) Кодек с многополосным кодированием

5) Дополнительное кодирование аудио

## Блоки фронтальных левого и правого динамиков

Акустическая система

2-полосная коаксиальная акустическая система, акустическая подвеска

Динамики

НЧ-динамик: 65 мм, конический, динамик с магнитной жидкостью

ВЧ-динамик: 14 мм, мягкий куполообразный

## Блок центрального динамика

Акустическая система

Центральный динамик

2-полосная коаксиальная акустическая система, акустическая подвеска

Сателлитный

Полнодиапазонная акустическая система, акустическая подвеска

Динамики (5 шт.)

Центральный динамик

НЧ-динамик: 65 мм, конический, динамик с магнитной жидкостью

ВЧ-динамик: 14 мм, мягкий куполообразный

Сателлитный

65 мм, конический, динамик с магнитной жидкостью

## Общие неисправности

Требования к питанию

220–240 В переменного тока, 50 Гц / 60 Гц

Энергопотребление

Во включенном состоянии: 60 Вт

В режиме ожидания: 0,5 Вт или меньше

В режиме ожидания BLUETOOTH: 0,5 Вт или меньше

Размеры (приблизительные) (ш × в × г)

1130 × 88 × 128 мм

(без защитной сетки и стоек, включая выступающие части)

1130 × 88 × 133 мм

(с защитной сеткой, без стоек)

1130 × 100 × 129 мм

(без защитной сетки, со стойками, включая выступающие части)

1130 × 101 × 136 мм

(с защитной сеткой и стойками)

Вес (приблизительно)

6,8 кг (без защитной сетки и стоек)

продолжение

## Сабвуфер (SA-WST9)

ВЫХОДНАЯ МОЩНОСТЬ (эталонная)

200 Вт (на канал, 2 Ом, 100 Гц)

Акустическая система

Сабвуфер, пассивный радиатор

Динамики

180 мм, конический

200 × 300 мм, конический, пассивный радиатор

Требования к питанию

220–240 В переменного тока, 50 Гц / 60 Гц

Энергопотребление

Во включенном состоянии: 30 Вт

В режиме ожидания: 0,5 Вт или меньше

Размеры (приблизительные) (ш × в × г)

248 × 403 × 426 мм

Вес (приблизительно)

16 кг

## Беспроводной передатчик / ресивер

Система связи

Wireless Sound Specification версии 3.0

Полоса частот

5,2 ГГц (5,180–5,240 ГГц)

5,8 ГГц (5,736–5,814 ГГц)

Метод модуляции

DSSS

## Видеоформаты, поддерживаемые системой

Вход / выход (блок ретранслятора HDMI)

Формат	2D	3D		
		Располо- жение ка- дров	Парал- лельно (половина)	Один под другим (сверху и снизу)
4096 × 2160p при 59,94 / 60 Гц <sup>1)</sup>	○	–	–	–
4096 × 2160p при 50 Гц <sup>1)</sup>	○	–	–	–
4096 × 2160p при 23,98 / 24 Гц <sup>2)</sup>	○	–	–	–
3840 × 2160p при 59,94 / 60 Гц <sup>1)</sup>	○	–	–	–
3840 × 2160p при 50 Гц <sup>1)</sup>	○	–	–	–
3840 × 2160p при 29,97 / 30 Гц <sup>2)</sup>	○	–	–	–
3840 × 2160p при 25 Гц <sup>2)</sup>	○	–	–	–
3840 × 2160p при 23,98 / 24 Гц <sup>2)</sup>	○	–	–	–
1920 × 1080p при 59,94 / 60 Гц	○	–	○	○
1920 × 1080p при 50 Гц	○	–	○	○
1920 × 1080p при 29,97 / 30 Гц	○	○	○	○
1920 × 1080p при 25 Гц	○	○	○	○
1920 × 1080p при 23,98 / 24 Гц	○	○	○	○
1920 × 1080i при 59,94 / 60 Гц	○	○	○	○
1920 × 1080i при 50 Гц	○	○	○	○
1280 × 720p при 59,94 / 60 Гц	○	○	○	○
1280 × 720p при 50 Гц	○	○	○	○
1280 × 720p при 29,97 / 30 Гц	○	○	○	○
1280 × 720p при 23,98 / 24 Гц	○	○	○	○
720 × 480p при 59,94 / 60 Гц	○	–	–	–
720 × 576p при 50 Гц	○	–	–	–
640 × 480p при 59,94 / 60 Гц	○	–	–	–

<sup>1)</sup> YCbCr 4:2:0, поддерживается только 8 бит

<sup>2)</sup> Поддерживается только 8 бит

Технические характеристики и внешний вид устройства могут быть изменены без уведомления.

## О соединении BLUETOOTH

- Устройства BLUETOOTH следует использовать на расстоянии приблизительно 10 метров (без препятствий) друг от друга. Эффективный радиус действия может стать меньше при следующих обстоятельствах:
  - если между устройствами, соединенными по BLUETOOTH, находится человек, металлический объект, стена или другое препятствие;
  - рядом с беспроводной локальной сетью;
  - рядом с используемыми микроволновыми печами;
  - рядом с другими источниками электромагнитного излучения.
- Устройства BLUETOOTH и беспроводные локальные сети (IEEE 802.11b/g) используют одинаковый частотный диапазон (2,4 ГГц). При использовании устройства BLUETOOTH рядом с устройством с поддержкой беспроводной сети может возникнуть электромагнитная интерференция. Это может привести к снижению скорости передачи данных, появлению помех или может помешать подключению. В этом случае выполните следующие действия.
  - Эксплуатируйте систему на расстоянии по меньшей мере 10 м от устройства беспроводной локальной сети.
  - Выключайте устройство беспроводной сети при использовании устройства BLUETOOTH на расстоянии 10 метров и меньше.
  - Устанавливайте систему и устройство BLUETOOTH как можно ближе друг к другу.
- Радиоизлучение от этой системы может повлиять на некоторые медицинские устройства. Так как это может привести к неполадкам, всегда выключайте систему и устройство с функцией BLUETOOTH в следующих местах:
  - в больницах, поездах, самолетах, автозаправках и любых местах с наличием воспламеняющихся газов;
  - рядом с автоматическими дверьми или пожарной сигнализацией.

- Эта система поддерживает функции безопасности, соответствующие спецификации BLUETOOTH, для обеспечения безопасности во время взаимодействия с применением технологии BLUETOOTH. Однако этих мер безопасности может быть недостаточно в зависимости от настроек контента и других факторов, поэтому всегда соблюдайте осторожность при использовании технологии BLUETOOTH.
- Sony не несет ответственности за любые повреждения и иные потери в результате утечки информации во время взаимодействия с помощью технологии BLUETOOTH.
- Взаимодействие с применением BLUETOOTH может не работать с некоторыми устройствами BLUETOOTH с таким же профилем, что и у данной системы.
- Устройства с функцией BLUETOOTH, подключенные к этой системе, должны соответствовать спецификации BLUETOOTH, принятой Bluetooth SIG, Inc., и должны быть сертифицированы. Но даже если устройство соответствует требованиям спецификации BLUETOOTH, могут возникнуть ситуации, когда технические характеристики устройства BLUETOOTH не позволяют установить подключение или требуют использования других методов управления, отображения или эксплуатации.
- В зависимости от подключенного к системе устройства BLUETOOTH, среды взаимодействия и окружающих условий могут возникнуть шумы или звук может прерываться.

Если у вас возникли какие-либо вопросы или проблемы, связанные с системой, обратитесь к ближайшему дилеру Sony.

# Указатель

## Числа

24p Output 23

4K Output 23

## A—Z

A/V SYNC 29

Attenuation settings - Analog 24

Audio DRC 24

Audio Output 24

Audio Return Channel 26

Audio Settings 24

Auto Display 26

Auto Renderer Access Permission 27

Auto Standby 26

BLUETOOTH 11

Bluetooth Codec - AAC 25

Bluetooth Codec - LDAC 25

Bluetooth Mode 24

Bluetooth Settings 24

Bluetooth Standby 25

BRAVIA Sync 31

Connection Server Settings 27

Control for HDMI 26, 31

Device List 25

Device Name 27

Dimmer 48

DSEE HX 10, 24

Easy Network Settings 28

Easy Setup 28

External Control 27

HDMI

YCbCr/RGB (HDMI) 23

HDMI Deep Colour Output 23

HDMI Settings 26

HDMI1 Audio Input Mode 26

Home Network 16

Initialise Personal Information 28

Input Skip Setting 28

Internet Settings 27

IR-Repeater 26, 33

Music Services 19

Network Connection Diagnostics 27

Network Connection Status 27

Network content 24p Output 23

Network Settings 27

NFC 12

OSD Language 26

Output Video Resolution 23

PRTCT 45

Quick Start Mode 26

Remote Start 27

Renderer Access Control 27

Reset to Factory Default Settings 28

Resetting 28

RF Band 35

SBM 24

Screen mirroring 18

Screen mirroring RF Setting 27

Screen Settings 23

Secure Link 35

Slideshow 29

Software Update 22

Software Update Notification 26

SongPal 30

Standby Through 26

System Information 27

TV Type 23

Update 22

USB 8

Video Direct 24

Wireless Playback Quality 25

Wireless Sound Connection 26

## З

Задняя панель 46

Защита от детей 33

Звуковое поле 9, 28

## М

Меню параметров 28

## Н

Настройки системы 26

Ночной режим 10

## П

Передняя панель 46

Пульт дистанционного управления 47

## **Р**

Режим Football 9

Режим Voice 10

## **С**

Сабвуфер 34, 44

Сброс 45

Сведения о лицензировании  
программного обеспечения 27

Сеть 15

# ЛИЦЕНЗИОННОЕ СОГЛАШЕНИЕ С КОНЕЧНЫМ ПОЛЬЗОВАТЕЛЕМ

## **ВАЖНО.**

ПЕРЕД ИСПОЛЬЗОВАНИЕМ ПРОГРАММНОГО ОБЕСПЕЧЕНИЯ ВНИМАТЕЛЬНО ПРОЧИТАЙТЕ ДАННОЕ ЛИЦЕНЗИОННОЕ СОГЛАШЕНИЕ С КОНЕЧНЫМ ПОЛЬЗОВАТЕЛЕМ («EULA»). ИСПОЛЬЗУЯ ЭТО ПРОГРАММНОЕ ОБЕСПЕЧЕНИЕ, ВЫ СОГЛАШАЕТЕСЬ С УСЛОВИЯМИ ДАННОГО СОГЛАШЕНИЯ EULA. ЕСЛИ ВЫ НЕ СОГЛАШАЕТЕСЬ С УСЛОВИЯМИ ДАННОГО СОГЛАШЕНИЯ EULA, ВЫ НЕ МОЖЕТЕ ИСПОЛЬЗОВАТЬ ЭТО ПРОГРАММНОЕ ОБЕСПЕЧЕНИЕ.

Данное соглашение EULA является юридическим соглашением между вами и корпорацией Sony («SONY»). Данное соглашение EULA регулирует ваши права и обязанности касательно программного обеспечения SONY и (или) сторонних лицензиаров SONY (включая аффилированные компании SONY) и соответствующих аффилированных компаний («СТОРОННИЕ ПОСТАВЩИКИ») вместе с любыми обновлениями, предоставленными SONY, любой печатной, интерактивной или любой другой электронной документацией для данного программного обеспечения и любых файлов данных, созданных при использовании такого программного обеспечения («ПРОГРАММНОЕ ОБЕСПЕЧЕНИЕ»). Независимо от вышеизложенного любые программные компоненты в ПРОГРАММНОМ ОБЕСПЕЧЕНИИ с отдельным лицензионным соглашением с конечным пользователем (включая в том числе лицензию GNU General Public и лицензию Lesser/Library General Public) будут регулироваться этим отдельным лицензионным соглашением вместо данного соглашения EULA в соответствии с требованиями отдельного лицензионного соглашения с конечным пользователем («ИСКЛЮЧЕННОЕ ПРОГРАММНОЕ ОБЕСПЕЧЕНИЕ»).

## **ЛИЦЕНЗИЯ НА ПРОГРАММНОЕ ОБЕСПЕЧЕНИЕ**

ПРОГРАММНОЕ ОБЕСПЕЧЕНИЕ лицензируется, а не продается. Данное ПРОГРАММНОЕ ОБЕСПЕЧЕНИЕ защищено законами об

авторских правах, другими законами об интеллектуальной собственности и международными договорами.

## **АВТОРСКИЕ ПРАВА**

Все права на данное ПРОГРАММНОЕ ОБЕСПЕЧЕНИЕ (включая в том числе любые изображения, фотографии, анимации, видео, аудио, музыку, текст и «апплеты»), встроенные в ПРОГРАММНОЕ ОБЕСПЕЧЕНИЕ принадлежат SONY или одному или нескольким СТОРОННИМ ПОСТАВЩИКАМ.

## **ПРЕДОСТАВЛЕНИЕ ЛИЦЕНЗИИ**

SONY предоставляет вам ограниченную лицензию на использование данного ПРОГРАММНОГО ОБЕСПЕЧЕНИЯ исключительно на вашем совместимом устройстве («УСТРОЙСТВО») и только в индивидуальных некоммерческих целях. SONY и СТОРОННИЕ ПОСТАВЩИКИ явно защищают права, название и интересы (включая в том числе все права на интеллектуальную собственность) на ПРОГРАММНОЕ ОБЕСПЕЧЕНИЕ, которые явно не предоставляются вам данным соглашением EULA.

## **ТРЕБОВАНИЯ И ОГРАНИЧЕНИЯ**

Запрещается копировать, публиковать, адаптировать, распространять, изменять, дизассемблировать данное ПРОГРАММНОЕ ОБЕСПЕЧЕНИЕ как целиком, так и по частям, пытаться извлечь из него исходный код или выполнять обратный инжиниринг, а также создавать производные продукты на основе ПРОГРАММНОГО ОБЕСПЕЧЕНИЯ, если такие продукты не предусмотрены в самом ПРОГРАММНОМ ОБЕСПЕЧЕНИИ. Запрещается изменять или модифицировать любые функции управления цифровыми правами ПРОГРАММНОГО ОБЕСПЕЧЕНИЯ. Вы не можете обходить, изменять, взламывать или отключать любые функции защиты ПРОГРАММНОГО ОБЕСПЕЧЕНИЯ или любые механизмы, связанные с ПРОГРАММНЫМ ОБЕСПЕЧЕНИЕМ. Запрещается выделять отдельные компоненты ПРОГРАММНОГО ОБЕСПЕЧЕНИЯ для применения более чем на одном УСТРОЙСТВЕ без явного разрешения SONY. Запрещается удалять, изменять, закрывать или маскировать любые товарные знаки или примечания в ПРОГРАММНОМ ОБЕСПЕЧЕНИИ. Запрещается публиковать, распространять, брать и сдавать в аренду, сублицензировать, назначать, переносить или продавать



**ПРОГРАММНОЕ ОБЕСПЕЧЕНИЕ.** Программное обеспечение, сетевые службы и другие продукты, отличные от ПРОГРАММНОГО ОБЕСПЕЧЕНИЯ, от которых зависит производительность ПРОГРАММНОГО ОБЕСПЕЧЕНИЯ, могут прекратить работу по решению поставщиков (поставщиков ПО, поставщиков службы или SONY). Корпорация SONY и подобные поставщики не гарантируют, что ПРОГРАММНОЕ ОБЕСПЕЧЕНИЕ, сетевые службы, контент или другие продукты будут доступны или работоспособны на постоянной основе и без изменений.

### **ИСПОЛЬЗОВАНИЕ ПРОГРАММНОГО ОБЕСПЕЧЕНИЯ С МАТЕРИАЛАМИ, ЗАЩИЩЕННЫМИ ЗАКОНОМ ОБ АВТОРСКОМ ПРАВЕ**

Данное ПРОГРАММНОЕ ОБЕСПЕЧЕНИЕ может использоваться вами только для просмотра, хранения, обработки и использования контента, созданного вами и (или) третьими лицами. Такой контент может быть защищен законами об авторских правах, другими законами об интеллектуальной собственности и международными договорами. Вы соглашаетесь использовать данное ПРОГРАММНОЕ ОБЕСПЕЧЕНИЕ только в соответствии с требованиями законов и соглашений, применимых к такому контенту. Вы подтверждаете и соглашаетесь с тем, что корпорация SONY может принять соответствующие меры для защиты авторских прав на контент, хранимый, обрабатываемый или используемый данным ПРОГРАММНЫМ ОБЕСПЕЧЕНИЕМ. Такие меры в том числе включают подсчет частоты операций резервного копирования и восстановления с помощью определенных функций ПРОГРАММНОГО ОБЕСПЕЧЕНИЯ, отказ в обработке запроса на восстановление данных и прекращение действия данного соглашения EULA в случае незаконного использования данного ПРОГРАММНОГО ОБЕСПЕЧЕНИЯ.

### **СЛУЖБА КОНТЕНТА**

ТАКЖЕ ОБРАТИТЕ ВНИМАНИЕ НА ТО, ЧТО ДАННОЕ ПРОГРАММНОЕ ОБЕСПЕЧЕНИЕ МОЖЕТ БЫТЬ РАЗРАБОТАНО ДЛЯ ПРИМЕНЕНИЯ С КОНТЕНТОМ, ДОСТУПНЫМ В ОДНОЙ ИЛИ НЕСКОЛЬКИХ СЛУЖБАХ КОНТЕНТА («СЛУЖБА КОНТЕНТА»). ИСПОЛЬЗОВАНИЕ ДАННОЙ СЛУЖБЫ И КОНТЕНТА РЕГУЛИРУЕТСЯ УСЛОВИЯМИ ПРИМЕНЕНИЯ ДАННОЙ СЛУЖБЫ КОНТЕНТА. ЕСЛИ ВЫ НЕ СОГЛАШАЕТЕСЬ С ДАННЫМИ УСЛОВИЯМИ, ВЫ СМОЖЕТЕ ИСПОЛЬЗОВАТЬ ЭТО ПРОГРАММНОЕ ОБЕСПЕЧЕНИЕ С ОГРАНИЧЕНИЯМИ. Вы

подтверждаете, что определенный контент и службы, доступные в ПРОГРАММНОМ ОБЕСПЕЧЕНИИ, могут быть предоставлены третьими сторонами, которые не контролируются корпорацией SONY. ДЛЯ ИСПОЛЬЗОВАНИЯ СЛУЖБЫ КОНТЕНТА ТРЕБУЕТСЯ ИНТЕРНЕТ-СОЕДИНЕНИЕ. РАБОТА СЛУЖБЫ КОНТЕНТА МОЖЕТ БЫТЬ ПРИОСТАНОВЛЕНА В ЛЮБОЕ ВРЕМЯ.

### **ПОДКЛЮЧЕНИЕ К ИНТЕРНЕТУ И СТОРОННИЕ СЛУЖБЫ**

Вы подтверждаете и соглашаетесь с тем, что для доступа к определенным функциям ПРОГРАММНОГО ОБЕСПЕЧЕНИЯ может потребоваться интернет-соединение, за которое отвечаете только вы. Кроме того, только вы несете ответственность за оплату услуг третьих сторон, связанных с интернет-соединением, включая в том числе услуги поставщика интернет-соединения и оператора связи. Работа ПРОГРАММНОГО ОБЕСПЕЧЕНИЯ может быть ограничена в зависимости от доступных возможностей, пропускной способности и технических ограничений интернет-соединения и службы. За настройку, качество и безопасность интернет-соединения отвечает исключительно третья сторона, предоставляющая соответствующие услуги.

### **ЭКСПОРТ И ДРУГИЕ УСЛОВИЯ**

Вы соглашаетесь с тем, что обязаны соблюдать все ограничения и условия экспорта и повторного экспорта региона или страны, в которой вы находитесь, и обязуетесь не передавать и не авторизовывать передачу ПРОГРАММНОГО ОБЕСПЕЧЕНИЯ в страну, запрещенную этими условиями, или иным образом нарушать такие ограничения и условия.

### **ДЕЙСТВИЯ С ВЫСОКОЙ СТЕПЕНЬЮ РИСКА**

ПРОГРАММНОЕ ОБЕСПЕЧЕНИЕ не является отказоустойчивым, не разработано, не произведено и не предназначено для использования или перепродажи в качестве онлайн-системы управления во вредной для здоровья окружающей среде, в которой требуется безотказная работа, например на объектах атомной энергетики, в бортовых авиационных навигационных или коммуникационных системах, в решениях для управления воздушным трафиком, в устройствах жизнеобеспечения или в оружейных системах, в которых сбой ПРОГРАММНОГО ОБЕСПЕЧЕНИЯ может привести к смерти, травме или серьезному физическому повреждению («ДЕЙСТВИЯ С ВЫСОКОЙ СТЕПЕНЬЮ РИСКА»). Корпорация SONY и все СТОРОННИЕ ПОСТАВЩИКИ,

продолжение

а также соответствующие аффилированные компании не предоставляют никаких прямых или косвенных гарантий пригодности для ДЕЙСТВИЙ С ВЫСОКОЙ СТЕПЕНЬЮ РИСКА.

## **ИСКЛЮЧЕНИЕ ГАРАНТИИ НА ПРОГРАММНОЕ ОБЕСПЕЧЕНИЕ**

Вы признаете и соглашаетесь с тем, что используете ПРОГРАММНОЕ ОБЕСПЕЧЕНИЕ на свой собственный риск и несете ответственность за использование ПРОГРАММНОГО ОБЕСПЕЧЕНИЯ. Данное ПРОГРАММНОЕ ОБЕСПЕЧЕНИЕ предоставляется «КАК ЕСТЬ» без каких-либо гарантий или обязательств любого рода.

Корпорация SONY и все СТОРОННИЕ ПОСТАВЩИКИ (только в данном разделе — «SONY») НАПРЯМУЮ ОТКАЗЫВАЮТСЯ ОТ ВСЕХ ГАРАНТИЙ И ОБЯЗАТЕЛЬСТВ, В ТОМ ЧИСЛЕ КОСВЕННЫХ ГАРАНТИЙ ПРИГОДНОСТИ ПРОДУКТА ДЛЯ ОПРЕДЕЛЕННОЙ ЦЕЛИ И НЕНАРУШЕНИЯ ПРАВ. КОРПОРАЦИЯ SONY НЕ ДАЕТ НИКАКИХ ГАРАНТИЙ ИЛИ ОБЯЗАТЕЛЬСТВ ТОГО, (А) ЧТО ФУНКЦИИ В ЛЮБОМ КОМПОНЕНТЕ ПРОГРАММНОГО ОБЕСПЕЧЕНИЯ БУДУТ СООТВЕТСТВОВАТЬ ВАШИМ ТРЕБОВАНИЯМ ИЛИ БУДУТ ОБНОВЛЯТЬСЯ, (Б) ЧТО ЛЮБОЙ КОМПОНЕНТ ПРОГРАММНОГО ОБЕСПЕЧЕНИЯ НЕ БУДЕТ СОДЕРЖАТЬ ОШИБОК И ЧТО ОШИБКИ БУДУТ ИСПРАВЛЕННЫ, (В) ЧТО ДАННОЕ ПРОГРАММНОЕ ОБЕСПЕЧЕНИЕ НЕ ПОВРЕДИТ ДРУГОЕ ПРОГРАММНОЕ ОБЕСПЕЧЕНИЕ, ОБОРУДОВАНИЕ ИЛИ ДАННЫЕ, (Г) ЧТО ЛЮБОЕ ПРОГРАММНОЕ ОБЕСПЕЧЕНИЕ, СЕТЕВЫЕ СЛУЖБЫ (ВКЛЮЧАЯ ИНТЕРНЕТ) ИЛИ ПРОДУКТЫ (ОТЛИЧНЫЕ ОТ ДАННОГО ПРОГРАММНОГО ОБЕСПЕЧЕНИЯ), ОТ КОТОРОГО ЗАВИСИТ ПРОИЗВОДИТЕЛЬНОСТЬ ПРОГРАММНОГО ОБЕСПЕЧЕНИЯ, БУДУТ ПОСТОЯННО ДОСТУПНЫ, НЕ БУДУТ ПРЕРЫВАТЬ РАБОТУ ИЛИ ИЗМЕНЯТЬСЯ, И (Д) ЧТО РЕЗУЛЬТАТЫ ИСПОЛЬЗОВАНИЯ ПРОГРАММНОГО ОБЕСПЕЧЕНИЯ БУДУТ ПРАВИЛЬНЫМИ, ТОЧНЫМИ НАДЕЖНЫМИ И Т. Д.

НИКАКИЕ УСТНЫЕ ИЛИ ПИСЬМЕННЫЕ ЗАЯВЛЕНИЯ ИЛИ СОВЕТЫ, ПРЕДОСТАВЛЕННЫЕ SONY ИЛИ АВТОРИЗОВАННЫМ ПРЕДСТАВИТЕЛЕМ SONY, НЕ ПРЕДСТАВЛЯЮТ СОБОЙ ГАРАНТИЮ ИЛИ ОБЯЗАТЕЛЬСТВО И НЕ РАСШИРЯЮТ ОБЛАСТЬ ДЕЙСТВИЯ ДАННОЙ ГАРАНТИИ. ЕСЛИ ПРОГРАММНОЕ ОБЕСПЕЧЕНИЕ ОКАЖЕТСЯ НЕИСПРАВНЫМ, ПРЕДПОЛАГАЕТСЯ ВСЯ СТОИМОСТЬ НЕОБХОДИМОГО ОБСЛУЖИВАНИЯ, РЕМОНТА ИЛИ КОРРЕКЦИИ.

В НЕКОТОРЫХ ЮРИСДИКЦИЯХ ИСКЛЮЧЕНИЕ КОСВЕННЫХ ГАРАНТИЙ НЕ ДОПУСКАЕТСЯ. В ЭТОМ СЛУЧАЕ УКАЗАННОЕ ВЫШЕ ИСКЛЮЧЕНИЕ НЕ ПРИМЕНЯЕТСЯ К ВАМ.

## **ОГРАНИЧЕНИЕ ОТВЕТСТВЕННОСТИ**

НИ ПРИ КАКИХ ОБСТОЯТЕЛЬСТВАХ КОРПОРАЦИЯ SONY И ВСЕ СТОРОННИЕ ПОСТАВЩИКИ (в данном разделе — SONY) НЕ БУДУТ НЕСТИ ОТВЕТСТВЕННОСТЬ ЗА ЛЮБЫЕ СЛУЧАЙНЫЕ ИЛИ ПОСЛЕДУЮЩИЕ УБЫТКИ, ВОЗНИКШИЕ ИЗ-ЗА НАРУШЕНИЯ ЯВНОЙ ИЛИ КОСВЕННОЙ ГАРАНТИИ, НАРУШЕНИЯ УСЛОВИЙ КОНТРАКТА, ХАЛАТНОСТИ, ПРИМЕНЕНИЯ СТРОГОЙ ОТВЕТСТВЕННОСТИ ИЛИ ЛЮБЫХ ДРУГИХ ЮРИДИЧЕСКИХ ПОЛОЖЕНИЙ, СВЯЗАННЫХ С ДАННЫМ ПРОГРАММНЫМ ОБЕСПЕЧЕНИЕМ, ВКЛЮЧАЯ В ТОМ ЧИСЛЕ ЛЮБОЙ УЩЕРБ В РЕЗУЛЬТАТЕ ПОТЕРИ ПРИБЫЛИ, ДАННЫХ, ПРИГОДНОСТИ ПРОГРАММНОГО ОБЕСПЕЧЕНИЯ ИЛИ ЛЮБОГО СВЯЗАННОГО ОБОРУДОВАНИЯ, ПРОСТОЯ, ПРОГРАММНОГО ОБЕСПЕЧЕНИЯ И ПОЛЬЗОВАТЕЛЕЙ, ДАЖЕ ЕСЛИ БЫЛО СООБЩЕНО О ВОЗМОЖНОСТИ ПОДОБНОГО УЩЕРБА. В ЛЮБОМ СЛУЧАЕ ОБЩАЯ ОТВЕТСТВЕННОСТЬ SONY ПЕРЕД ВАМИ СОГЛАСНО ЛЮБОМУ ПОЛОЖЕНИЮ ЭТОГО СОГЛАШЕНИЯ EULA БУДЕТ ОГРАНИЧЕНА СУММОЙ, ФАКТИЧЕСКИ УПЛАЧЕННОЙ ЗА ДАННЫЙ ПРОДУКТ. В НЕКОТОРЫХ ЮРИСДИКЦИЯХ ИСКЛЮЧЕНИЕ ИЛИ ОГРАНИЧЕНИЕ ОТВЕТСТВЕННОСТИ ЗА СЛУЧАЙНЫЙ ИЛИ ПОСЛЕДУЮЩИЙ УЩЕРБ НЕ ДОПУСКАЕТСЯ. В ЭТОМ СЛУЧАЕ УКАЗАННОЕ ВЫШЕ ИСКЛЮЧЕНИЕ ИЛИ ОГРАНИЧЕНИЕ НЕ ПРИМЕНЯЕТСЯ К ВАМ.

## **ФУНКЦИЯ АВТОМАТИЧЕСКОГО ОБНОВЛЕНИЯ**

Время от времени корпорация SONY и СТОРОННИЕ ПОСТАВЩИКИ могут автоматически обновлять или иным образом изменять ПРОГРАММНОЕ ОБЕСПЕЧЕНИЕ, в том числе для улучшения функций безопасности, исправления ошибок и улучшения функций, используемых при взаимодействии с серверами SONY или третьих сторон. Такие обновления или изменения могут удалить или модифицировать функции или другие аспекты ПРОГРАММНОГО ОБЕСПЕЧЕНИЯ, в том числе функции, которые вы можете использовать. Вы признаете и соглашаетесь с тем, что такие действия могут быть выполнены по усмотрению корпорации SONY и что только корпорация SONY может обеспечить продолжение использования ПРОГРАММНОГО ОБЕСПЕЧЕНИЯ после завершения установки или подтверждения таких обновлений или изменений. В целях этого соглашения

EULA любые обновления/изменения считаются частью данного ПРОГРАММНОГО ОБЕСПЕЧЕНИЯ. Принимая условия этого соглашения EULA, вы соглашаетесь с подобными обновлениями/изменениями.

### **ЦЕЛЬНОСТЬ СОГЛАШЕНИЯ, ОТКАЗ ОТ ОТВЕТСТВЕННОСТИ, АУТОНОМНОСТЬ ПОЛОЖЕНИЙ СОГЛАШЕНИЯ**

Данное соглашение EULA и политика конфиденциальности SONY, которые могут дополняться и изменяться время от времени, составляют полное соглашение между вами и корпорацией SONY в отношении данного ПРОГРАММНОГО ОБЕСПЕЧЕНИЯ. Если корпорация SONY не сможет применить любое право или положение этого соглашения EULA, это не означает, что корпорация SONY отказывается от такого права или положения. Если какая-либо часть этого соглашения EULA будет признана недействительной, незаконной или неприменимой, оно будет применено в максимальных возможных рамках, чтобы сохранить назначение этого соглашения EULA, а другие части соглашения сохраняют полную силу.

### **РЕГУЛИРУЮЩЕЕ ЗАКОНОДАТЕЛЬСТВО И ЮРИСДИКЦИЯ**

Конвенция ООН по контрактам для международной торговли товарами не применяется к данному соглашению EULA. Данное соглашение EULA должно регулироваться в соответствии с законами Японии независимо от конфликтов в положениях законов. Любые споры, связанные с этим соглашением EULA, должны рассматриваться только в окружных судах Токио, Япония, а стороны — участники данного соглашения выражают согласие с данным местом рассмотрения и юрисдикцией.

### **СРЕДСТВА СУДЕБНОЙ ЗАЩИТЫ ПО ПРАВУ СПРАВЕДЛИВОСТИ**

Несмотря на любые положения EULA вы признаете и соглашаетесь с тем, что любое нарушение или несоблюдение этого соглашения EULA с вашей стороны нанесет несправимый ущерб корпорации SONY, не имеющий материального эквивалента, и соглашаетесь с тем, что корпорация SONY может применять любые средства судебной защиты по праву справедливости, которые она посчитает подходящими. Корпорация SONY также может применять любые юридические и технические меры для предотвращения нарушения и (или) применения этого соглашения EULA, включая в том числе

незамедлительное прекращение использования ПРОГРАММНОГО ОБЕСПЕЧЕНИЯ вами, если корпорация SONY по своему усмотрению решит, что вы нарушаете или собираетесь нарушить это соглашение EULA. Эти средства применяются в дополнение к любым другим мерам, доступным корпорации SONY по закону, справедливости или контракту.

### **ПРЕКРАЩЕНИЕ ДЕЙСТВИЯ СОГЛАШЕНИЯ**

Не отказываясь от других прав, корпорация SONY может прекратить действие этого соглашения EULA, если вы не будете выполнять условия этого EULA. После расторжения соглашения необходимо прекратить любое использование ПРОГРАММНОГО ОБЕСПЕЧЕНИЯ и уничтожить все копии носителей с данным ПО.

### **ДОПОЛНЕНИЕ**

КОРПОРАЦИЯ SONY СОХРАНЯЕТ ЗА СОБОЙ ПРАВО ДОПОЛНЯТЬ ЛЮБЫЕ УСЛОВИЯ ЭТОГО СОГЛАШЕНИЯ EULA ПО СВОЕМУ УСМОТРЕНИЮ ПОСЛЕ ПУБЛИКАЦИИ УВЕДОМЛЕНИЯ НА ВЕБ-САЙТЕ SONY, ОТПРАВКИ УВЕДОМЛЕНИЯ НА АДРЕС ЭЛЕКТРОННОЙ ПОЧТЫ, УКАЗАННЫЙ ВАМИ, ПРЕДОСТАВЛЕНИЯ УВЕДОМЛЕНИЯ В ПРОЦЕССЕ ПОЛУЧЕНИЯ ОБНОВЛЕНИЙ ИЛИ ПОСЛЕ ЛЮБЫХ ДРУГИХ СЧИТАЮЩИХСЯ ПРАВОМЕРНЫМИ ФОРМ УВЕДОМЛЕНИЯ. Если вы не согласны с дополнением, вы должны в кратчайшие сроки обратиться к корпорации SONY для получения инструкций. Продолжение использования вами ПРОГРАММНОГО ОБЕСПЕЧЕНИЯ после даты вступления в силу такого уведомления будет означать, что вы согласны с условиями данного дополнения.

### **СТОРОННИЕ БЕНЕФИЦИАРЫ**

Каждый СТОРОННИЙ ПОСТАВЩИК является прямым сторонним бенефициаром в отношении ПРОГРАММНОГО ОБЕСПЕЧЕНИЯ такой стороны и обладает правом на применение любых положений этого соглашения EULA касательно ПРОГРАММНОГО ОБЕСПЕЧЕНИЯ.

Если у вас появятся какие-либо вопросы касательно данного соглашения, вы можете обратиться к корпорации SONY, написав по адресу, соответствующему вашему региону или стране.

© Sony Corporation, 2014.

Программное обеспечение этой системы может быть обновлено в будущем. Чтобы получить дополнительные сведения о любых доступных обновлениях, посетите следующий URL-адрес.  
[www.sony.eu/support](http://www.sony.eu/support)

**HDMI**

**LDAC**



\* 4 5 5 8 4 9 7 2 1 \* (2)