

SONY[®]

Sound Bar

HT-ST9

UPOZORENJE

Nemojte postavljati uređaj u zatvoreni prostor kao što je policja za knjige ili ugrađena vitrina.

Kako biste smanjili rizik od požara, ne prekrivajte ventilacijski otvor uređaja novinama, stolnjacima, zavjesama itd. Uređaj ne izlažite otvorenim izvorima vatre (na primjer, upaljene svijeće).

Kako biste smanjili rizik od požara ili električnog udara, uređaj ne izlažite kapanju ili polijevanju i na njega ne stavljajte predmete napunjene tekućinom kao što su vaze.

Uređaj nije isključen iz struje ako je priključen u strujnu utičnicu, čak i ako je sam uređaj isključen.

Budući da se uređaj isključuje iz električne mreže izvlačenjem utikača, uređaj priključite u pristupačnu utičnicu. Ako primijetite neuobičajeno ponašanje jedinice, odmah isključite glavni utikač iz strujne utičnice.

Ne izlažite baterije ili uređaje s ugrađenim baterijama prekomjernoj toplini, poput sunčeve svjetlosti i vatre.

Samo za upotrebu u zatvorenom prostoru.

Preporučeni kabeli

Za spajanje s računalima hostovima i/ili perifernim jedinicama moraju se upotrebljavati pravilno zaštićeni i uzemljeni kabeli i priključci.

Za korisnike u Europi

Obavijest za korisnike: sljedeće informacije odnose se samo na opremu koja se prodaje u državama koje primjenjuju direktive EU-a.

Proizvod je proizveden u ime tvrtke ili ga je proizvela tvrtka Sony Corporation, 1-7-1 Konan Minato-ku Tokio, 108-0075 Japan. Upiti koji se odnose na usklađenost proizvoda sa zakonodavstvom Europske unije trebaju se uputiti ovlaštenom predstavniku, Sony Deutschland GmbH, Hedelfinger Strasse 61, 70327 Stuttgart, Njemačka. Ako imate pitanja vezana uz servis ili jamstvo, obratite se na adrese navedene u zasebnim dokumentima o servisu i jamstvu.



Ovime tvrtka Sony Corp. izjavljuje da je ova oprema u skladu s osnovnim zahtjevima i ostalim relevantnim odredbama direktive 1999/5/EZ.

Dodatne informacije potražite na sljedećoj URL adresi:

<http://www.compliance.sony.de/>

Ovaj proizvod namijenjen je upotrebi u sljedećim zemljama.

AT, BE, BG, HR, CY, CZ, DK, EE, FI, FR, DE, GR, HU, IS, IE, IT, LV, LI, LT, LU, MT, NL, NO, PL, PT, RO, SK, SI, ES, SE, CH, GB, AL, BA, MK, MD, RS, ME, Kosovo

Pojas 5150 – 5350 MHz ograničen je isključivo na upotrebu zatvorenom prostoru.

Ova je oprema s kabelom za povezivanje kraćim od 3 metra ispitana i u skladu je s ograničenjima navedenima u propisima o elektromagnetskoj kompatibilnosti (EMC).



Odlaganje stare električne i elektroničke opreme (primjenjivo u Europskoj uniji i drugim europskim državama sa sustavima za odvojeno prikupljanje otpada)

Ovaj simbol na proizvodu ili njegovom pakiranju označava da se proizvod ne smije odlagati kao kućni otpad. Umjesto toga mora se odložiti na odgovarajuće odlagalište za recikliranje električne i elektroničke

opreme. Ispravnim odlaganjem ovog proizvoda pomažete u sprječavanju mogućih negativnih posljedica za okoliš i ljudsko zdravlje do kojih bi moglo doći neispravnim odlaganjem ovog proizvoda. Recikliranje materijala pomaže u očuvanju prirodnih resursa. Dodatne informacije o recikliranju ovog proizvoda zatražite od lokalne gradske uprave, komunalne službe za zbrinjavanje otpada ili u trgovini u kojoj ste kupili proizvod.



Odlaganje iskorištenih baterija (primjenjivo u Europskoj uniji i drugim europskim državama sa sustavima za odvojeno prikupljanje otpada)

Pb

Ovaj simbol na bateriji ili na pakiranju označava da se baterija priložena s proizvodom ne smije odlagati kao kućni otpad.

Na određenim baterijama ovaj se simbol može pojaviti u kombinaciji s kemijskim simbolom. Kemijski simbol za živu (Hg) ili olovo (Pb) dodan je ako baterija sadrži više od 0,0005% žive ili 0,004% olova.

Ispravnim odlaganjem baterija pomažete u sprječavanju mogućih negativnih posljedica za okoliš i ljudsko zdravlje do kojih bi moglo doći neispravnim odlaganjem baterije. Recikliranje materijala pomaže u očuvanju prirodnih resursa.

U slučaju da proizvodi iz sigurnosnih, izvedbenih ili razloga integriteta podataka zahtijevaju trajno povezivanje s baterijom, tu bateriju može zamijeniti samo ovlašteno servisno osoblje.

Da biste osigurali ispravno postupanje s baterijom, proizvod nakon isteka trajanja odložite na odgovarajuće odlagalište za recikliranje električne i elektroničke opreme.

Za sve ostale baterije pogledajte odjeljak o tome kako sigurno ukloniti bateriju iz proizvoda. Bateriju odložite na odgovarajuće odlagalište za recikliranje iskorištenih baterija.

Dodatne informacije o recikliranju ovog proizvoda ili baterije zatražite od lokalne gradske uprave, komunalne službe za zbrinjavanje otpada ili u trgovini u kojoj ste kupili proizvod.

O ovim uputama za upotrebu

- U uputama iz ovog priručnika opisane su kontrole na daljinskom upravljaču. Možete upotrebljavati i kontrole na tankom zvučniku ako imaju iste ili slične nazive kao gumbi na daljinskom upravljaču.
- Neke su slike u priručniku prikazane kao konceptualni crteži te se mogu razlikovati od stvarnih proizvoda.
- Stavke prikazane na TV zaslonu mogu se razlikovati ovisno o području.
- Zadana postavka je podvučena.
- Tekst u uglatim zagradama ([--]) prikazuje se na TV zaslonu, a tekst omeđen dvostrukim navodnicima („-“) prikazuje se na zaslonu prednje ploče.

Sadržaj

Povezivanje ➔ Vodič za početak (zasebni dokument)

O ovim uputama za upotrebu 4

Slušanje/gledanje

Slušanje zvuka s TV-a, Blu-ray Disc™ uređaja za reprodukciju, kablenskog uređaja, satelitskog tunera itd.7

Reprodukcija glazbe/fotografija s USB uređaja 8

Slušanje glazbe s BLUETOOTH uređaja 8

Reprodukcija glazbe/fotografija s drugih uređaja putem funkcije mreže 8

Prilagodba zvuka

Uživanje u zvučnim efektima (način za gledanje nogometa itd.) 9

Upotreba funkcije DSEE HX (reprodukcija datoteka audio kodeka s prirodnom kvalitetom zvuka)10

BLUETOOTH Funkcije

Slušanje glazbe s BLUETOOTH uređaja11

Slušanje zvuka uz emitiranje na prijemnik kompatibilan s BLUETOOTH- tehnologijom 13

Mrežne funkcije

Povezivanje sa žičanom mrežom15

Povezivanje s bežičnom mrežom16

Reprodukcija glazbe/fotografija na kućnoj mreži16

Prikaz zaslona mobilnog uređaja na TV-u (Screen mirroring)18

Uživanje u raznim mrežnim uslugama (Music Services)18

Prikaz 4K sadržaja zaštićenog autorskim pravima

Povezivanje 4K TV-a 20

Povezivanje 4K uređaja21

Postavke i prilagodbe

Upotreba zaslona za postavljanje 22

Upotreba izbornika s opcijama 28

Ostale funkcije

Upravljanje sustavom pomoću pametnog telefona ili tableta (SongPal) 30

Upotreba funkcije Control for HDMI za „BRAVIA“ Sync31

Isključenje gumba na tankom zvučniku (zaštita za djecu) 33

Štednja energije u stanju pripravnosti 33

Omogućavanje funkcije IR repetitora (kada ne možete upravljati TV-om) 33

Dodatno postavljanje bežičnog sustava (subwoofer) 34

Namještanje kuta tankog zvučnika 36

Postavljanje tankog zvučnika na zid 36

Pričvršćivanje rešetkastog okvira37

Dodatne informacije

Mjere opreza	38
Rješavanje problema	41
Vodič kroz dijelove i kontrole	46
Vrste datoteka koje se mogu reproducirati	49
Podržani audio formati	50
Specifikacije	50
O BLUETOOTH komunikaciji	53
Kazalo	54
UGOVOR ZA KRAJNJEG KORISNIKA LICENCE	56

Slušanje zvuka s TV-a, Blu-ray Disc™ uređaja za reprodukciju, kablskog uređaja, satelitskog tunera itd.

- 1 Pritisnite HOME.**
Početni izbornik prikazuje se na TV zaslonu.
- 2 Pritisnite $\uparrow/\downarrow/\leftarrow/\rightarrow$ za odabir željenog unosa, a zatim pritisnite \oplus .**
Možete upotrijebiti i gumb INPUT na daljinskom upravljaču.

[TV]

„TV“

Uređaj (TV itd.) koji je spojen na priključak (DIGITAL IN (TV)) na TV-u ili TV koji je kompatibilan s funkcijom Audio Return Channel i spojen na HDMI OUT (ARC) priključak

[HDMI1]/[HDMI2]/[HDMI3]

„HDMI 1“/„HDMI 2“/„HDMI 3“

Uređaj koji je spojen na HDMI IN 1, HDMI IN 2 ili HDMI IN 3

[Bluetooth Audio]

„BT“

BLUETOOTH uređaj koji podržava A2DP

[Analog]

„Analog“

Uređaj koji je spojen na priključke ANALOG IN

[USB]

„USB“

USB uređaj koji je spojen na \downarrow (USB) ulaz

[Screen mirroring]

„SCR M“

Uređaj kompatibilan s funkcijom zrcaljenja zaslona

[Home Network]

„H.Net“

Sadržaj pohranjen na poslužitelju

[Music Services]

„M.Serv“

Sadržaj glazbenih usluga koje se nude na internetu

Savjet

Možete pritisnuti i PAIRING te MIRRORING na daljinskom upravljaču da biste odabrali [Bluetooth Audio] odnosno [Screen mirroring].

Reprodukcija glazbe/fotografija s USB uređaja

Možete reproducirati glazbu/fotografije pohranjene na povezanom USB uređaju.

Za datoteke koje se mogu reproducirati pogledajte "Vrste datoteka koje se mogu reproducirati" (str. 49).

1 Priključite USB uređaj u (USB) ulaz.

Prije povezivanja pogledajte upute za upotrebu USB uređaja.

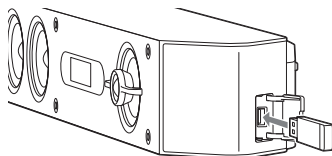

2 Pritisnite HOME.

Početni izbornik prikazuje se na TV zaslonu.

3 Pritisnite /// da biste odabrali [USB], a zatim pritisnite .

4 Pritisnite / da biste odabrali [Music] or [Photo].

5 Odaberite željeni sadržaj pomoću gumba /// i .

Napomena

Nemojte uklanjati USB uređaj tijekom rada. Da biste izbjegli oštećenje podataka na USB uređaju, isključite sustav prije spajanja ili uklanjanja USB uređaja.

Slušanje glazbe s BLUETOOTH uređaja

Pogledajte "BLUETOOTH Funkcije" (str. 11).

Reprodukcija glazbe/fotografija s drugih uređaja putem funkcije mreže

Pogledajte "Mrežne funkcije" (str. 15).

Uživanje u zvučnim efektima (način za gledanje nogometa itd.)

Jednostavno možete uživati u unaprijed programiranim zvučnim poljima koja su prilagođena različitim izvorima zvuka.

Odabir zvučnog polja

Više puta zaredom pritisnite SOUND FIELD za vrijeme reprodukcije.

[ClearAudio+]

Odgovarajuća postavka zvuka automatski se odabire za izvor zvuka.

[Movie]

Zvučni efekti optimizirani su za gledanje filmova.

[Music]

Zvučni efekti optimizirani su za glazbu.

[Game Studio]

Zvučni efekti optimizirani su za igranje igara.

[Music Arena]

Zvučni efekti omogućuju vam da uživate u koncertima žive glazbe uz veliko uzbuđenje koje stvara jedinstvena tehnologija Audio DSP tvrtke Sony.

[Standard]

Zvučni efekti optimizirani su za pojedini izvor.

Savjet

Možete pritisnuti i CLEARAUDIO+ da biste odabrali [ClearAudio+].

Odabir zvučnog polja iz izbornika s opcijama

- 1 Pritisnite OPTIONS i $\blacktriangle/\blacktriangledown$ da biste odabrali [Sound Field], a zatim pritisnite \oplus .
- 2 Pritisnite $\blacktriangle/\blacktriangledown$ da biste odabrali željeno zvučno polje, a zatim pritisnite \oplus .

Odabir naprednog zvučnog polja

Odabir načina za gledanje nogometa

Zvučni se efekti proizvode kako biste dobili dojam da se nalazite na nogometnom stadionu dok gledate prijenos nogometne utakmice uživo.

Više puta zaredom pritisnite FOOTBALL dok gledate prijenos nogometne utakmice.

- [Narration On]: Pruža realističan osjećaj bivanja na nogometnom stadionu zahvaljujući pojačanom navijanju.
- [Narration Off]: Stvara još realističniji osjećaj da ste na nogometnom stadionu smanjenjem jačine zvuka naracije uz pojačavanje navijanja.
- [Off]: Način za gledanje nogometa je isključen.

Napomene

- Preporučujemo da odaberete način za gledanje nogometa kada gledate prijenos nogometne utakmice.
- Ako čujete neprirodan zvuk u sadržaju dok je odabrana opcija [Narration Off], trebali biste upotrijebiti opciju [Narration On].
- Način za gledanje nogometa automatski se postavlja na [Off] kada izvršite sljedeći postupak.
 - Isključite sustav.
 - Pritisnite bilo koji gumb zvučnog polja (str. 48).
- Ova značajka ne podržava mono zvuk.
- Ako je otkriven ulaz stereo audio signala, aktivira se softver za preoblikovanje zvuka u vlasništvu tvrtke Sony ovisno o odabranom zvučnom polju.

Savjeti

- Možete odabrati i [Football] iz izbornika s opcijama (str. 28).
- Ako je dostupno 5.1-kanalno emitiranje zvuka, preporučujemo da ga odaberete na TV-u ili kablskom uređaju odnosno satelitskom tuneru.

Odabir funkcije Night mode

Jačina zvuka je niska uz minimalan gubitak kvalitete i jasnoće dijaloga.

Više puta zaredom pritisnite NIGHT.

- [On]: uključuje funkciju Night mode.
- [Off]: isključuje funkciju Night mode.

Savjet

Možete odabrati i [Night] iz izbornika s opcijama (str. 28).

Odabir funkcije Voice mode

Pomaže vam da jasnije čujete dijaloge.

Više puta zaredom pritisnite VOICE.

- [Type 1]: Standard
- [Type 2]: Raspon dijaloga je poboljšán.
- [Type 3]: Raspon dijaloga je poboljšán, a dijelovi raspona koje starije osobe teško razaznaju su pojačani.

Savjet

Možete odabrati i [Voice] iz izbornika s opcijama (str. 28).

Upotreba funkcije DSEE HX (reprodukcija datoteka audio kodeka s prirodnom kvalitetom zvuka)

DSEE HX poboljšava rezoluciju postojećih izvora zvuka gotovo do kvalitete zvuka visoke rezolucije, čime vam daje osjećaj kao da ste zaista prisutni u glazbenom studiju ili na koncertu.

Ova funkcija dostupna je samo kada je [Music] odabrano kao zvučno polje.

Napomene

- Samo će se značajka vraćanja preciznog zvuka funkcije DSEE HX primijeniti na PCM audio izvore s kompresijom bez rasipanja. Funkcija DSEE HX ne radi s datotekama formata DSD (DSDIFF, DSF). Datoteka se proširuje na ekvivalent od maksimalno 96 kHz/24 bita.
- Ova funkcija radi s 2-kanalnim digitalnim ulaznim signalima od 44,1 kHz ili 48 kHz.
- Ova funkcija ne radi kada je odabrano [Analog].
- Ova funkcija ne radi kada je odabrano [Transmitter] in [Bluetooth Mode]. (str. 24).

1 Pritisnite HOME.

Početni izbornik prikazuje se na TV zaslonu.

2 Odaberite [Postavljanje] – [Audio Settings] u početnom izborniku.

3 Odaberite [DSEE HX].

4 Odaberite [On].

Slušanje glazbe s BLUETOOTH uređaja

Uparivanje sustava s BLUETOOTH uređajem

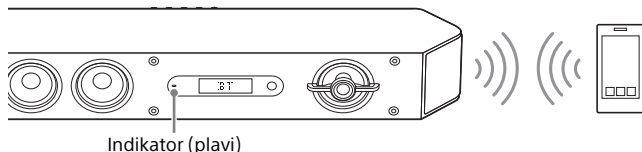

Uparivanje sustava s uređajem (uparivanje)

- 1 Pritisnite PAIRING.**
Indikator (plavi) na tankom zvučniku brzo treperi tijekom BLUETOOTH uparivanja.
- 2 Uključite BLUETOOTH funkciju, a zatim odaberite „HT-ST9” nakon što ga pronađete na BLUETOOTH uređaju.**
Ako se traži unos ulazne šifre, unesite „0000”.
- 3 Provjerite svijetli li indikator (plavi) na tankom zvučniku.**
(To znači da je veza uspostavljena.)

Poništavanje postupka uparivanja

Pritisnite gumb HOME ili INPUT.

Savjet

Kada uspostavite BLUETOOTH vezu, prikazat će se preporuka koju aplikaciju treba preuzeti, ovisno o uređaju koju ste povezali. Slijedeći prikazane upute možete preuzeti aplikaciju pod nazivom „SongPal” koja će vam omogućiti upravljanje ovim sustavom. Pogledajte "Upravljanje sustavom pomoću pametnog telefona ili tableta (SongPal)" (str. 30) za pojedinosti o aplikaciji „SongPal”.

Slušanje zvuka s uparenog uređaja

- 1 Pritisnite HOME.**
Početni izbornik prikazuje se na TV zaslonu.
- 2 Odaberite [Bluetooth Audio].**
Indikator (plavi) na tankom zvučniku treperi tijekom pokušaja BLUETOOTH uparivanja.
- 3 Na BLUETOOTH uređaju odaberite „HT-ST9”.**
- 4 Provjerite svijetli li indikator (plavi) na tankom zvučniku.**
(To znači da je veza uspostavljena.)
- 5 Pokrenite reprodukciju zvuka pomoću glazbenog softvera u povezanom BLUETOOTH uređaju.**

Napomena

Kada uspostavite vezu između sustava i BLUETOOTH uređaja, možete upravljati reprodukcijom pomoću gumba ►, II, ■, ◀◀/▶▶ and ◀◀/▶▶.

Povezivanje s BLUETOOTH uređajem putem funkcije jednog dodira (NFC)

Ako držite BLUETOOTH uređaj kompatibilan s funkcijom NFC pored oznake N mark na tankom zvučniku, sustav i BLUETOOTH uređaj automatski će se upariti i uspostaviti BLUETOOTH vezu.

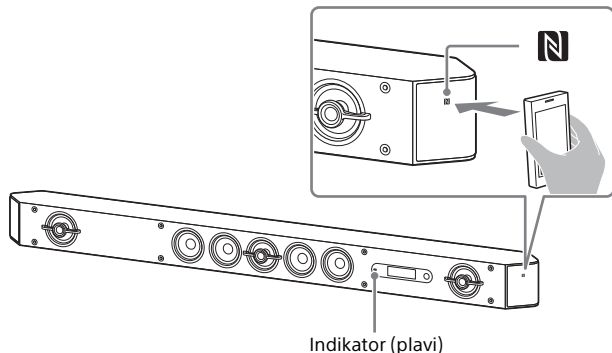

Kompatibilni uređaji

Pametni telefoni, tableti i uređaji za reprodukciju glazbe s ugrađenom funkcijom NFC (OS: Android™ 2.3.3 ili novija verzija, osim Android 3.x)



Napomene

- Ovisno o vašem uređaju, možda ćete unaprijed morati izvršiti sljedeće postupke.
 - Uključite funkciju NFC.
 - Preuzmite aplikaciju „NFC Easy Connect“ s web-mjesta Google Play™ i pokrenite je. (Aplikacija možda neće biti dostupna u nekim državama i/ili regijama.) Pojedini potražite u uputama za upotrebu uređaja.
- Ova značajka ne radi s prijemnicima koji su kompatibilni s BLUETOOTH tehnologijom (kao što su slušalice). Za slušanje zvuka putem prijemnika kompatibilnog s BLUETOOTH tehnologijom pogledajte "Slušanje zvuka uz emitiranje na prijemnik kompatibilan s BLUETOOTH- tehnologijom" (str. 13).

- 1** BLUETOOTH uređajem dodirnite oznaku N mark na tankom zvučniku.
- 2** Provjerite svijetli li indikator (plavi) na tankom zvučniku. (To znači da je veza uspostavljena.)
- 3** Pokrenite reprodukciju izvora zvuka na BLUETOOTH uređaju.

Slušanje zvuka uz emitiranje na prijemnik kompatibilan s BLUETOOTH- tehnologijom

Možete slušati zvuk s izvora koji se reproducira putem ovog sustava pomoću prijemnika kompatibilnog s BLUETOOTH tehnologijom (kao što su slušalice).

- 1 Pritisnite HOME.**
Početni izbornik prikazuje se na TV zaslonu.
 - 2 Odaberite  [Postavljanje] -  [Bluetooth Settings] u početnom izborniku.**
 - 3 Odaberite [Bluetooth Mode].**
 - 4 Odaberite [Transmitter].**
 - 5 UKljučite funkciju BLUETOOTH na BLUETOOTH prijemniku.**
 - 6 Odaberite naziv BLUETOOTH prijemnika s popisa [Device List] pod [Bluetooth Settings] (str. 25).**
Kada se uspostavi BLUETOOTH veza, zasvijetli indikator (plavi). Ako ne možete na popisu pronaći naziv BLUETOOTH prijemnika, odaberite [Scan].
- Napomena**
- Zaslon [Device List] prikazuje se nakon dijaloškog okvira za potvrdu kada promijenite [Bluetooth Mode] iz drugih načina rada na [Transmitter].
- 7 Pokrenite reprodukciju izvora zvuka putem ovog sustava.**
Zvuk se čuje iz BLUETOOTH prijemnika.

8 Prilagodite jačinu zvuka.

Prvo prilagodite jačinu zvuka BLUETOOTH prijemnika. Ako je jačina zvuka i dalje preslaba, prilagodite jačinu zvuka na sustavu. Dok je sustav spojen s BLUETOOTH prijemnikom, jačina zvuka na sustavu ne može se mijenjati. Gumbi VOLUME +/- na tankom zvučniku i  +/- na daljinskom upravljaču rade samo za BLUETOOTH prijemnik.

Napomene

- Možete registrirati do 9 BLUETOOTH prijemnika. Ako registrirate deset BLUETOOTH prijemnik, posljednji spojeni BLUETOOTH prijemnik zamijenit će se novim.
- Sustav može prikazati do 15 otkrivenih BLUETOOTH prijemnika na popisu [Device List].
- Tijekom emitiranja zvuka ne možete mijenjati zvučni efekt ni postavke u izborniku s opcijama.
- Neki sadržaji ne mogu se reproducirati jer su zaštićeni.
- Reprodukcija zvuka iz BLUETOOTH prijemnika može kasniti u odnosu na reprodukciju iz sustava zbog karakteristika BLUETOOTH bežične tehnologije.
- Zvuk se ne reproducira iz zvučnika i priključka HDMI OUT (ARC) dok je BLUETOOTH prijemnik uspješno spojen na sustav.
- [Screen mirroring], [Bluetooth Audio] i funkcija Home Theatre Control onemogućeni su dok je sustav u načinu odašiljača.

Savjeti

- Prijem AAC ili LDAC zvuka možete omogućiti ili onemogućiti na BLUETOOTH uređaju (str. 25).
- Možete uključiti [Bluetooth Mode] i pomoću gumba RX/TX na daljinskom upravljaču.
Kada BLUETOOTH uređaj u 5. koraku dovrši uparivanje i to je posljednji spojeni uređaj, možete ga automatski povezati sa sustavom jednostavnim pritiskom gumba RX/TX na daljinskom upravljaču. U to slučaju ne morate izvršiti 6. korak.

Prekidanje veze s BLUETOOTH prijemnikom

Učinite nešto od sljedećeg.

- Onemogućite BLUETOOTH funkciju na BLUETOOTH prijemniku.
- Postavite [Bluetooth Mode] na [Receiver] ili [Off] (str. 24).
- Isključite sustav ili BLUETOOTH prijemnik.

Brisanje registriranog BLUETOOTH prijemnika s popisa uređaja

- 1** Slijedite korake od 1. do 6. postupka „Slušanje zvuka uz emitiranje na prijemnik kompatibilan s BLUETOOTH- tehnologijom”.
- 2** Odaberite uređaj, a zatim pritisnite OPTIONS.
- 3** Odaberite [Remove].
- 4** Slijedite upute na zaslonu da biste izbrisali željeni BLUETOOTH uređaj s popisa uređaja.

Povezivanje sa žičanom mrežom

Spajanje sustava na mrežu pomoću LAN kabela

Na slici u nastavku prikazan je primjer konfiguracije mreže. Za stabilan rad mreže preporučujemo žičanu vezu.

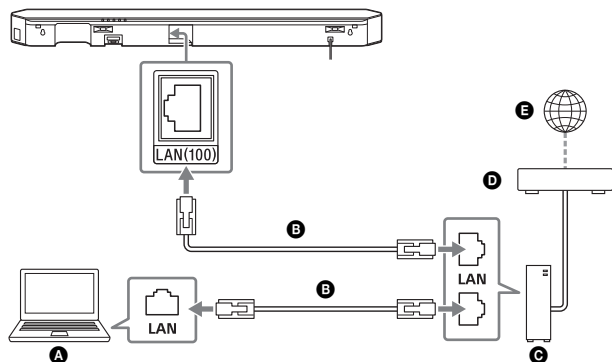

- A** Poslužitelj
- B** LAN kabal (nije priložen)
- C** Usmjerivač
- D** Modem
- E** Internet

Savjet

Preporučujemo upotrebu oklopljenog ravnog kabela za povezivanje (LAN kabal).

Postavljanje žičane mrežne veze

Žičanu mrežnu vezu možete postaviti na način koji slijedi.

- 1 Pritisnite HOME.**
Početni izbornik prikazuje se na TV zaslonu.
- 2 Odaberite [Postavljanje] - [Network Settings] u početnom izborniku.**
- 3 Odaberite [Internet Settings].**
- 4 Odaberite [Wired Setup].**
Na TV zaslonu prikazuje se zaslon za odabir načina dobivanja IP adrese.
- 5 Odaberite [Auto].**
Sustav se počinje povezivati s mrežom. Pojavit će se zaslon za potvrdu.
- 6 Pritisnite za pregledavanje informacija, a zatim pritisnite .**
- 7 Odaberite [Save & Connect].**
Sustav se počinje povezivati s mrežom. Pojednosti pročitajte u porukama koje se prikazuju na TV zaslonu.

Ako se upotrebljava fiksna IP adresa

Odaberite [Custom] u 5. koraku i slijedite upute na zaslonu.

Savjet

Pogledajte [Network Connection Status] prilikom provjere statusa mrežne veze.

Povezivanje s bežičnom mrežom

Postavljanje bežične LAN veze

Prije izvršavanja mrežnih postavki

Ako je usmjerivač (pristupna točka) za bežični LAN kompatibilan s funkcijom Wi-Fi Protected Setup (WPS), možete jednostavno namjestiti mrežne postavke pomoću gumba WPS.

Ako ne, trebat ćete odabrati ili unijeti sljedeće podatke. Provjerite sljedeće informacije unaprijed.

- Mrežni naziv (SSID)* usmjerivača/pristupne točke za bežični LAN
- Sigurnosni ključ (lozinka)** za mrežu

* SSID (Service Set Identifier) naziv je koji označava određenu pristupnu točku.

** Ova bi se informacija trebala nalaziti na oznaci vašeg usmjerivača/pristupne točke za bežični LAN, u uputama za upotrebu ili biste je trebali dobiti od osobe koja postavlja vašu bežičnu mrežu ili u informacijama koje dobivate od pružatelja internetskih usluga.

1 Pritisnite HOME.

Početni izbornik prikazuje se na TV zaslonu.

2 Odaberite [Postavljanje] - [Network Settings] u početnom izborniku.

3 Odaberite [Internet Settings].

4 Odaberite [Wireless Setup(built-in)].

5 Odaberite [Wi-Fi Protected Setup (WPS)].

6 Odaberite [Start].

7 Pritisnite gumb WPS na pristupnoj točki.

Sustav se počinje povezivati s mrežom.

Ako odabirete željeni mrežni naziv (SSID)

U 5. koraku odaberite željeni mrežni naziv (SSID), unesite sigurnosni ključ (ili šifru) putem softverske tipkovnice, a zatim odaberite [Enter] da biste potvrdili sigurnosni ključ. Sustav se počinje povezivati s mrežom. Pojediniosti pročitajte u porukama koje se prikazuju na TV zaslonu.

Ako se upotrebljava fiksna IP adresa

Odaberite [New connection registration] u 5. koraku i slijedite upute na zaslonu.

Ako upotrebljavate (WPS) PIN kôd

Odaberite [New connection registration] u 5. koraku, a zatim odaberite [(WPS) PIN method].

Savjet

Pogledajte [Network Connection Status] prilikom provjere statusa mrežne veze.

Reprodukcija glazbe/fotografija na kućnoj mreži

Glazbu/fotografije možete reproducirati na drugim uređajima kompatibilnima s kućnom mrežom tako da ih povežete s kućnom mrežom.

Ovaj sustav može se upotrijebiti kao uređaj za reprodukciju i prikazivač.

- Poslužitelj: pohranjuje i dijeli digitalni medijski sadržaj
- Uređaj za reprodukciju: pretražuje i reproducira datoteke s poslužitelja s digitalnim medijskim sadržajem
- Prikazivač: prima i reproducira digitalni medijski sadržaj s poslužitelja i njime se može upravljati drugim uređajem (kontrolerom)
- Kontroler: upravlja uređajem prikazivača

Obavite pripremu za upotrebu funkcije Home Network.

- Spojite sustav na mrežu.
- Pripremite drugi uređaj kompatibilan s kućnom mrežom. Pojediniosti potražite u uputama za upotrebu uređaja.

Reprodukcija datoteka pohranjenih na poslužitelju putem sustava (uređaj za reprodukciju)

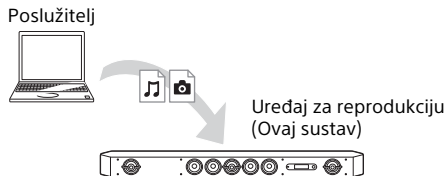

- 1 Pritisnite HOME.**
Početni izbornik prikazuje se na TV zaslonu.
- 2 Odaberite [Home Network].**
- 3 Odaberite željeni uređaj.**
- 4 Pritisnite $\blacktriangle/\blacktriangledown$ da biste odabrali 🎵 [Music] ili 📷 [Photo], a zatim pritisnite ⊕ .**
- 5 Odaberite željeni sadržaj pomoću gumba $\blacktriangle/\blacktriangledown/\blacktriangleleft/\blacktriangleright$ i ⊕ .**

Reprodukcija udaljenih datoteka upravljanjem sustavom (prikazivačem) putem kontrolera kućne mreže

Sustavom možete upravljati pomoću uređaja koji je kompatibilan s kontrolerom kućne mreže (aplikacija na mobilnom telefonu itd.) kada reproducirate datoteke pohranjene na poslužitelju.

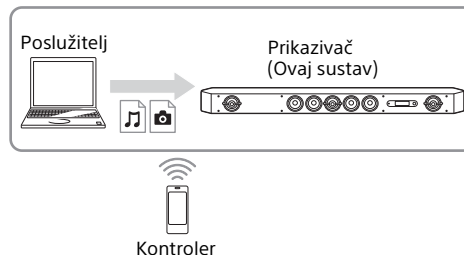

Pojedinosti o načinu rada potražite u uputama za upotrebu priloženim uz uređaj kompatibilan s kontrolerom kućne mreže.

Napomena

Nemojte istovremeno upravljati sustavom s priloženim daljinskim upravljačem i kontrolerom.

Savjet

Sustav je kompatibilan s funkcijom „Play To“ programa Windows Media® Player 12, koji se standardno nalazi u sklopu sustava Windows 7.

Prikaz zaslona mobilnog uređaja na TV-u (Screen mirroring)

[Screen mirroring] je funkcija za prikaz zaslona mobilnog uređaja na TV-u pomoću tehnologije Miracast.

Sustav se može izravno spojiti na uređaj kompatibilan s funkcijom zrcaljenja zaslona (npr. pametni telefon, tablet). Možete uživati u upotrebi zaslona uređaja na velikom TV zaslonu. Nije potreban bežični usmjerivač (ili pristupna točka) za upotrebu ove značajke.

1 Pritisnite MIRRORING.

2 Slijedite upute na zaslonu.

Uključite funkciju Screen mirroring s mobilnog uređaja.

Pojedinosti o tome kako uključiti tu funkciju potražite u uputama za upotrebu koje su priložene uz mobilni uređaj.

Povezivanje s pametnim telefonom Xperia pomoću funkcije zrcaljenja jednim dodirnom (NFC)

Pritisnite MIRRORING te držite pametni telefon Xperia blizu oznake N-Mark na tankom zvučniku.

Prekid zrcaljenja zaslona

Pritisnite HOME ili INPUT.

Napomene

- Prilikom upotrebe funkcije Screen mirroring kvaliteta slike i zvuka može se katkad pogoršati zbog smetnji iz drugih mreža.
- Ovisno o okruženju u kojem se uređaj upotrebljava, kvaliteta slike i zvuka često može biti loša.
- Moguće je da neke mrežne funkcije neće biti dostupne tijekom upotrebe funkcije Screen mirroring.
- Provjerite je li uređaj kompatibilan s funkcijom „Miracast”. Nije zajamčena mogućnost povezivanja sa svim uređajima koji su kompatibilni s funkcijom Miracast.

Savjet

Ako primijetite da je kvaliteta slike i zvuka često loša, pokušajte namjestiti [Screen mirroring RF Setting] (str. 27).

Uživanje u raznim mrežnim uslugama (Music Services)

Pomoću ovog sustava možete slušati glazbene usluge koje se nude na internetu. Za upotrebu te funkcije sustav mora biti povezan na internet.

Napomena

Prije početka korištenja nekih glazbenih usluga možda ćete morati registrirati sustav. Pojedinosti o registraciji potražite na web-mjestu korisničke podrške pružatelja usluga.

1 Pritisnite HOME.

Početni izbornik prikazuje se na TV zaslonu.

2 Odaberite [Music Services].

Na TV zaslonu pojavljuje se popis glazbenih usluga.

Savjet

Možete ažurirati popis davatelja usluga pritiskom na gumb OPTIONS, nakon čega trebate odabrati [Update List].

3 Odaberite željenu glazbenu uslugu.

Registriranje nove glazbene usluge



Možete uživati u slušanju sadržaja s različitih glazbenih usluga koje se nude na internetu.

Provjera registracijskog kôda

Možda ćete prilikom upotrebe nove glazbene usluge morati unijeti registracijski kôd sustava.

1 Odaberite [Music Services] u početnom izborniku.

Na TV zaslonu prikazuje se popis pružatelja usluga.

2 Pritisnite /▶ da biste odabrali željenu glazbenu uslugu, a zatim pritisnite .

Informacije o registraciji uključujući i registracijski kôd pojavljuju se na TV zaslonu.

Napomena

Možda ćete prilikom korištenja nove glazbene usluge vidjeti informacije o registraciji na TV zaslonu. Vrijeme prikaza ovih informacija ovisi o glazbenoj usluzi.

Prikaz 4K sadržaja zaštićenog autorskim pravima

Povezivanje 4K TV-a

Za prikaz 4K sadržaja zaštićenog autorskim pravima i slušanje zvuka s tankog zvučnika, povežite tanki zvučnik i TV putem HDMI priključka kompatibilnog s formatom HDCP 2.2.

4K sadržaj zaštićen autorskim pravima možete prikazivati isključivo pomoću veze uspostavljene putem HDMI priključka kompatibilnog s formatom HDCP 2.2. Da biste saznali je li TV opremljen HDMI priključkom koji je kompatibilan s formatom HDCP 2.2, pogledajte upute za upotrebu priložene uz TV.

Ako HDMI priključak na TV-u ima natpis ARC* i kompatibilan je s formatom HDCP 2.2

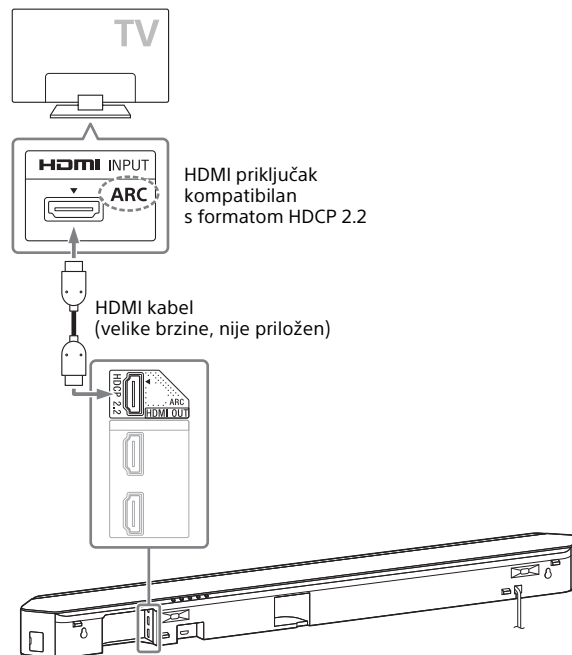

- * ARC (Audio Return Channel)
Funkcija ARC odašilje digitalni zvuk s TV-a na sustav ili AV pojačalo isključivo putem HDMI kabla.

Ako HDMI priključak na TV-u ima natpis ARC i nije kompatibilan s formatom HDCP 2.2

Ako HDMI priključak na TV-u ima natpis ARC i nije kompatibilan s oznakom HDCP 2.2, spojite sustav na HDMI priključak na TV-u koji je kompatibilan s formatom HDCP 2.2 pomoću HDMI kabela. Zatim priključite optički digitalni kabel u optički priključak izlaza na TV-u i poslušajte digitalni zvuk.

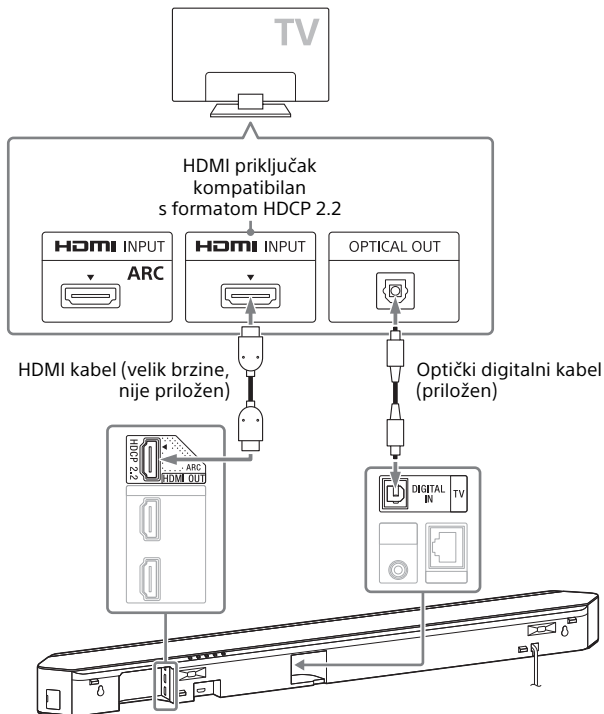

Povezivanje 4K uređaja



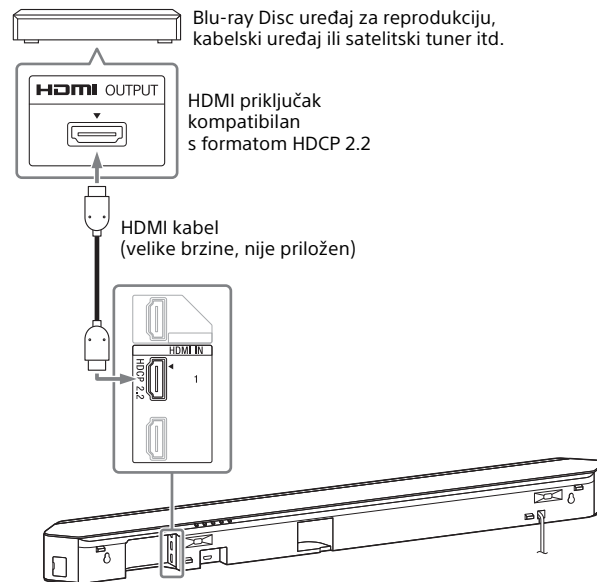



Spojite 4K uređaj na HDMI IN 1 priključak na tankom zvučniku. Da biste saznali je li uređaj kompatibilan s formatom HDCP 2.2, pogledajte upute za upotrebu priložene uz uređaj.







Upotreba zaslona za postavljanje

Možete izvršiti razne prilagodbe stavkama poput slike i zvuka. Zadane su postavke podvučene.

- 1 Pritisnite **HOME**.
Početni izbornik prikazuje se na TV zaslonu.
- 2 Pritisnite **↑** da biste odabrali  [Postavljanje].
- 3 Pritisnite **↕/↕** za odabir ikone kategorije za postavljanje, a zatim pritisnite **+**.

Ikona	Objašnjenje
	[Software Update] (str. 22) Ažurira softver sustava.
	[Screen Settings] (str. 23) Određuje postavke zaslona ovisno o vrsti TV-a.
	[Audio Settings] (str. 24) Određuje audio postavke ovisno o vrsti priključaka za povezivanje.
	[Bluetooth Settings] (str. 24) Određuje detaljne postavke za BLUETOOTH funkciju.
	[Postavke sustava] (str. 25) Radi postavke za mrežu vezane uz sustav.
	[Network Settings] (str. 27) Određuje detaljne postavke za internet i kućnu mrežu.

Ikona	Objašnjenje
	[Input Skip Setting] (str. 27) Postavlja postavku preskakanja ulaza za svaki ulaz.
	[Easy Setup] (str. 27) Ponovno pokreće postupak jednostavnog postavljanja radi određivanja osnovnih postavki.
	[Easy Network Settings] (str. 27) Pokreće [Easy Network Settings] radi određivanja osnovnih mrežnih postavki.
	[Resetting] (str. 28) Vraća sustav na tvornički zadane postavke.

[Software Update]

Ažuriranjem softvera na najnoviju verziju možete koristiti najnovije funkcije.

Tijekom ažuriranja softvera na zaslonu prednje ploče prikazuje se „UPDT“. Nakon što se ažuriranje završi, sustav se automatski ponovno pokreće.

Dok je ažuriranje u tijeku, nemojte uključivati ni isključivati sustav niti upotrebljavati sustav ili TV. Pričekajte da ažuriranje softvera završi.

Napomena

Za informacije o funkcijama ažuriranja posjetite sljedeće web-mjesto: www.sony.eu/support

■ [Update via Internet]

Ažurira softver sustava putem dostupne mreže. Provjerite je li mreža povezana na internet.

■ [Update via USB Memory]

Ažurira softver pomoću USB memorije. Provjerite je li mapa za ažuriranje softvera ispravno nazvana „UPDATE“.

[Screen Settings]

■ [TV Type]

[16:9]: Odaberite ovo pri povezivanju s TV-om širokog zaslona ili TV-om s funkcijom širokog načina.

[4:3]: Odaberite ovo pri povezivanju TV-a sa zaslonom 4:3 bez funkcije širokog načina.

■ [Output Video Resolution]

[Auto]: Reproducira video signal prema rezoluciji TV-a ili spojenog uređaja.

[480i/576i]*, [480p/576p]*, [720p], [1080i], [1080p]: Reproducira video signal prema odabranim postavkama rezolucije.

* Ako je sustav boja sadržaja koji se reproducira NTSC, rezolucija video signala može se pretvoriti samo u [480i] i [480p].

■ [24p Output]

[Network content 24p Output]

Ova funkcija dostupna je za reprodukciju sadržaja putem funkcije Screen mirroring.

[Auto]: Reproducira 24p video signale samo kada povežete TV kompatibilan s rezolucijom od 1080/24p putem HDMI veze i ako je stavka [Output Video Resolution] postavljena na [Auto] ili [1080p].

[Off]: Odaberite ovo ako vaš TV nije kompatibilan s 1080/24p video signalima.

■ [4K Output]

[Auto1]: Reproducira 2K (1920 × 1080) video signale tijekom reprodukcije videozapisa i 4K video signale tijekom reprodukcije fotografija ako je spojen na uređaj koji je kompatibilan s 4K rezolucijom i koji je proizvela Sony.

Reproducira 4K video signale tijekom reprodukcije 24p videosadržaja ili reprodukcije fotografija kada je spojen na uređaj koji nije kompatibilan s 4K rezolucijom i koji je proizvela tvrtka Sony. Ta postavka ne radi pri reprodukciji 3D video slike.

[Auto2]: Automatski reproducira 4K/24p video signale kada spojite uređaj kompatibilan s rezolucijom 4K/24p i odredite odgovarajuće postavke za [Network content 24p Output] pod [24p Output], a reproducira i 4K/24p fotografije kada reproducirate 2D fotografije. [Off]: isključuje funkciju.

Napomena

Ako uređaj koji je proizvela tvrtka Sony nije otkriven, a odabrana je opcija [Auto1], ta postavka imat će isti učinak kao i postavka [Auto2].

■ [YCbCr/RGB (HDMI)]

[Auto]: Automatski otkriva vrstu vanjskog uređaja, a zatim prebacuje na odgovarajuću postavku boje.

[YCbCr (4:2:2)]: Reproducira YCbCr 4:2:2 video signale.

[YCbCr (4:4:4)]: Reproducira YCbCr 4:4:4 video signale.

[RGB]: Odaberite ovo prilikom spajanja na uređaj s priključkom DVI koji je kompatibilan s formatom HDCP.

■ [HDMI Deep Colour Output]

[Auto]: U uobičajenim okolnostima odaberite ovo.

[12bit], [10bit]: Reproducira 12bit/10bit video signale kad je spojen TV koji je kompatibilan sa značajkom Deep Colour.

[Off]: Odaberite ovo kada je slika izobličena ili boje izgledaju neprirodno.

■ [Video Direct]

Možete onemogućiti prikaz na zaslonu (OSD) tankog zvučnika ako je odabran ulaz [HDMI1], [HDMI2] ili [HDMI3].

Funkcija je korisna kod igranja igrice, možete u potpunosti uživati u zaslonu igre.

[On]: Onemogućuje OSD. Informacije se neće prikazivati na TV zaslonu, a gumbi OPTIONS i DISPLAY neće raditi.

[Off]: Prikazuje informacije na TV zaslonu samo kada promijenite postavke, kao što je slučaj prilikom odabira zvučnog polja.

■ [SBM] (Super Bit Mapping)

[On]: Ujednačava gradaciju video signala emitiranih iz HDMI OUT (ARC) priključka.

[Off]: Odaberite ovo ako su video signali izobličeni ili boja izgleda neprirodno.

[Audio Settings]

■ [DSEE HX]

Ova funkcija dostupna je samo kada je [Music] odabrano kao zvučno polje.

[On]: Mijenja audio datoteku u audio datoteku visoke rezolucije te reproducira jasan zvuk visokog raspona koji je često izgubljen (str. 10).

[Off]: Off

■ [Audio DRC]

Možete komprimirati dinamički raspon zvučnog zapisa.

[Auto]: Automatska kompresija zvuka kodiranog tehnologijom Dolby TrueHD.

[On]: Sustav proizvodi glazbenu pozadinu s dinamičkim rasponom prema želji snimatelja.

[Off]: Nema kompresije dinamičkog raspona.

■ [Attenuation settings - Analog]

Do izobličenja može doći prilikom slušanja uređaja spojenog na priključke ANALOG IN. Možete spriječiti izobličenje prigušivanjem ulazne razine na sustavu.

[On]: Prigušuje ulaznu razinu. Izlazna razina smanjit će se na ovoj postavci.

[Off]: Uobičajena ulazna razina.

■ [Audio Output]

Možete odabrati način izlaza koji se upotrebljava za izlaz audio signala.

[Speaker]: Emitira višekanalni zvuk samo iz zvučnika sustava.

[Speaker + HDMI]: Emitira višekanalni zvuk iz zvučnika sustava i 2-kanalne linearne PCM signale iz priključka HDMI OUT (ARC).

[HDMI]: Emitira zvuk samo iz priključka HDMI OUT (ARC).

Format zvuka ovisi o povezanom uređaju.

Napomene

- Ako je [Control for HDMI] postavljeno na [On] (str. 26), [Audio Output] se automatski postavlja na [Speaker + HDMI] i ta se postavka ne može promijeniti.
 - Audio signali ne emitiraju se iz priključka HDMI OUT (ARC) ako je stavka [Audio Output] postavljena na [Speaker + HDMI] i ako je stavka [HDMI1 Audio Input Mode] (str. 26) postavljena na [TV]. (Samo europski modeli)
-

[Bluetooth Settings]

■ [Bluetooth Mode]

Možete uživati u sadržaju s udaljenog uređaja putem ovog sustava ili slušati zvuk iz ovog sustava pomoću drugog uređaja kao što su slušalice.

[Receiver]: Ovaj je sustav u načinu rada prijemnika, što mu omogućuje da prima i emitira zvuk iz udaljenog uređaja.

[Transmitter]: Ovaj je sustav u načinu rada odašiljača, što mu omogućuje da šalje zvuk na udaljeni uređaj.

[Off]: Isključeno je napajanje BLUETOOTH uređaja i ne možete odabrati ulaz [Bluetooth Audio].

Napomena

Možete se spojiti na udaljeni uređaj pomoću funkcije slušanja jednim dodirnom čak i ako ste postavili [Bluetooth Mode] na [Off].

■ [Device List]

Prikazuje popis uparenih i otkrivenih BLUETOOTH uređaja (SNK uređaj) ako je stavka [Bluetooth Mode] postavljena na [Transmitter].

■ [Bluetooth Standby]

Možete postaviti [Bluetooth Standby] tako da se sustav može uključiti BLUETOOTH uređajem čak i ako je sustav u stanju pripravnosti. Ta je funkcija dostupna ako postavite [Bluetooth Mode] na [Receiver] ili [Transmitter].

[On]: Sustav se automatski uključuje kada uspostavite BLUETOOTH vezu s uparenog BLUETOOTH uređaja.

[Off]: Off

■ [Bluetooth Codec - AAC]

Ta je funkcija dostupna ako postavite [Bluetooth Mode] na [Receiver] ili [Transmitter].

[On]: Omogućite AAC kodek.

[Off]: Onemogućite AAC kodek.

Napomena

Možete uživati u zvuku visoke kvalitete ako je omogućen AAC i ako vaš uređaj podržava AAC. Ako ne možete slušati AAC zvuk sa svojeg uređaja, odaberite [Off].

■ [Bluetooth Codec - LDAC]

Ta je funkcija dostupna ako postavite [Bluetooth Mode] na [Receiver] ili [Transmitter].

[On]: Omogućite LDAC kodek.

[Off]: Onemogućite LDAC kodek.

Napomena

Možete uživati u zvuku bolje kvalitete ako je omogućen LDAC i ako vaš uređaj podržava LDAC. Ako ne možete slušati LDAC zvuk sa svojeg uređaja, odaberite [Off].

■ [Wireless Playback Quality]

Možete postaviti brzinu prijenosa podataka za LDAC reprodukciju. Ova funkcija dostupna je samo kada postavite [Bluetooth Mode] na [Transmitter] i [Bluetooth Codec - LDAC] na [On].

[Auto]: Brzina prijenosa podataka automatski se mijenja ovisno o okolini. Reprodukcija zvuka nije stabilna u ovom načinu rada, upotrijebite jedan od ostala tri načina.

[Sound Quality]: Koristi se najveća brzina prijenosa podataka. Šalje se zvuk veće kvalitete; međutim, reprodukcija zvuka katkada može postati nestabilna ako kvaliteta veze nije dovoljno dobra.

[Standard]: Koristi se srednja brzina prijenosa podataka.

Uravnotežuje kvalitetu zvuka i stabilnost reprodukcije.

[Connection]: Stabilnost se tretira kao najvažnija. Kvaliteta zvuka može biti razumna i veza će vjerojatno biti stabilna. Ako veza bude nestabilna, preporučuje se upotreba ove postavke.

[Postavke sustava]

■ [OSD Language]

Možete odabrati jezik koji želite za prikaz na zaslonu.

■ [Wireless Sound Connection]

Možete dodatno prilagoditi postavke za bežični sustav. Pojedinih potražite u odjeljku "Dodatno postavljanje bežičnog sustava (subwoofer)" (str. 34).

■ [IR-Repeater]

[On]: Udaljeni signali za TV šalju se sa stražnje strane tankog zvučnika (str. 33).

[Off]: isključuje funkciju.

■ [HDMI Settings]

[Control for HDMI]

[On]: Uključuje funkciju [Control for HDMI]. Možete upravljati uređajima koji su spojeni HDMI kabelom.

[Off]: Isključeno

[Audio Return Channel]

Ova funkcija dostupna je kada spojite sustav na priključak HDMI IN na TV-u koji je kompatibilan s funkcijom Audio Return Channel, a [Control for HDMI] je postavljen na [On].

[Auto]: Sustav može automatski primiti digitalni audio signal TV-a putem HDMI kabela.

[Off]: isključeno

[Standby Through]

Možete emitirati HDMI signale na TV čak i ako je sustav u stanju pripravnosti. Ta je funkcija dostupna ako postavite [Control for HDMI] na [On].

[Auto]: Emitira signale iz priključka HDMI OUT (ARC) kada je TV uključen dok je sustav u stanju pripravnosti. Ova postavka štedi energiju u stanju pripravnosti u usporedbi s postavkom [On].

[On]: Uvijek emitirajte signale iz priključka HDMI OUT (ARC) kada je sustav u stanju pripravnosti. Ako spojite TV koji nije „BRAVIA”, preporučujemo da odaberete ovu postavku.

[Off]: Signali se ne emitiraju kada je sustav u stanju pripravnosti.

Ova postavka štedi energiju u stanju pripravnosti u usporedbi s postavkom [On].

[HDMI1 Audio Input Mode] (samo europski modeli)

Možete odabrati audio ulaz uređaja koji je spojen na priključak HDMI IN 1.

[HDMI1]: Zvuk uređaja koji je spojen na priključak HDMI IN 1 ulazi putem priključka HDMI IN 1.

[TV]: Zvuk uređaja koji je spojen na priključak HDMI IN 1 ulazi putem priključka DIGITAL IN (TV).

■ [Quick Start Mode]

[On]: Skraćuje vrijeme pokretanja iz stanja pripravnosti.

Možete upravljati sustavom odmah nakon uključivanja.

[Off]: isključeno

■ [Auto Standby]

[On]: Uključuje funkciju [Auto Standby]. Ako ne upotrebljavate sustav 20 minuta, sustav automatski prelazi u stanje pripravnosti.

[Off]: isključeno

■ [Auto Display]

[On]: Automatski prikazuje informacije na TV zaslonu tijekom promjene audio signala, načina za prikaz slika itd.

[Off]: Prikazuje informacije samo kada pritisnete DISPLAY.

■ [Software Update Notification]

[On]: Postavlja sustav tako da vas obavještava o najnovijoj verziji softvera (str. 22).

[Off]: isključeno

■ [Device Name]

Možete promijeniti naziv sustava prema svojim željama tako da bude prepoznatljiviji kada upotrebljavate funkciju [Bluetooth Audio] ili [Screen mirroring]. Taj naziv upotrebljava se i na drugim mrežama, kao što je kućna mreža. Slijedite upute na zaslonu i upotrijebite softversku tipkovnicu za unos naziva.

■ [System Information]

Možete prikazati informacije o verziji softvera sustava i MAC adresu.

■ [Informacije o softverskoj licenci]

Možete prikazati informacije o softverskoj licenci.

[Network Settings]

■ [Internet Settings]

Najprije spojite sustav na mrežu.

[Wired Setup]: Odaberite ovo pri povezivanju na širokopojasni usmjernik pomoću LAN kabela.

[Wireless Setup(built-in)]: Odaberite ovo kada upotrebljavate ugrađenu Wi-Fi funkciju sustava za spajanje na bežičnu mrežu.

Savjet

Za više informacija posjetite sljedeće web-mjesto i pregledajte najčešća pitanja:

www.sony.eu/support

■ [Network Connection Status]

Prikazuje status trenutne mrežne veze.

■ [Network Connection Diagnostics]

Možete pokrenuti dijagnostiku mreže kako biste provjerili je li mrežna veza ispravna.

■ [Screen mirroring RF Setting]

Ako upotrebljavate više bežičnih sustava, kao što je bežični LAN, bežični signali mogu biti nestabilni. U tom slučaju, stabilnost reprodukcije može se poboljšati postavljanjem prioriteta radiofrekvencijskog kanala Screen mirroring.

[Auto]: U uobičajenim okolnostima odaberite ovo.

Sustav automatski odabire najbolji kanal za Screen mirroring.

[CH 1]/[CH 6]/[CH 11]: Odabrani kanal postaje prioritet za Screen mirroring vezu.

■ [Connection Server Settings]

Određuje hoće li se prikazati povezani poslužitelj kućne mreže.

■ [Auto Renderer Access Permission]

[On]: Dopušta automatski pristup s novootkrivenog kontrolera kućne mreže.

[Off]: isključeno

■ [Renderer Access Control]

Prikazuje popis proizvoda kompatibilnih s kontrolerom kućne mreže i određuje hoće li se prihvatiti naredbe s kontrolera na popisu.

■ [External Control]

[On]: Omogućuje kontroleru automatizacije kuće da upravlja sustavom.

[Off]: isključeno

■ [Remote Start]

[On]: Omogućuje vam da uključite sustav pomoću uređaja povezanog putem mreže ako je sustav u stanju pripravnosti.

[Off]: Sustav se ne može uključiti pomoću uređaja spojenog putem mreže.

[Input Skip Setting]

Postavka preskakanja praktična je značajka koja vam omogućuje da preskočite neupotrijebljene ulaze prilikom odabira funkcije pritiskom gumba INPUT.

[Do not skip]: Sustav ne preskače odabrani ulaz.

[Skip]: Sustav preskače odabrani ulaz.

Napomena

Kada pritisnete INPUT dok se prikazuje početni izbornik, ikona ulaza prikazuje se zatamnjeno kao da je ulaz postavljen na [Skip].

[Easy Setup]

Pokrenite [Easy Setup] da biste odredili osnovne početne postavke i osnovne mrežne postavke sustava. Slijedite upute na zaslonu.

[Easy Network Settings]

Pokreće [Easy Network Settings] radi određivanja osnovnih mrežnih postavki. Slijedite upute na zaslonu.

[Resetting]

■ [Reset to Factory Default Settings]

Postavke sustava možete vratiti na tvornički zadane postavke odabirom grupnih postavki. Sve postavke u grupi vratit će se na početno stanje.

■ [Initialise Personal Information]

Možete izbrisati osobne podatke pohranjene u sustavu.

Napomena

Ako odložite, prenesete ili prodate ovaj sustav, obrišite sve osobne informacije iz sigurnosnih razloga. Poduzmite odgovarajuće mjere kao što je odjavljivanje nakon upotrebe mrežne usluge.

Upotreba izbornika s opcijama

Dostupne su razne postavke i radnje reprodukcije ako pritisnete **OPTIONS**. Dostupne stavke razlikuju se ovisno o situaciji.

Uobičajene opcije

[A/V SYNC]

usklađuje se vremenska razlika između pojave slike i zvuka (str. 29).

[Sound Field]

Mijenja postavku zvučnog polja (str. 9).

[Football]

Odabire način za gledanje nogometa (str. 9).

[Night]

Odabire funkciju Night Mode (str. 10).

[Voice]

Odabire funkciju Voice Mode (str. 10).

[Repeat Setting]

Postavlja ponavljanje reprodukcije.

[Play/Stop]

Pokreće ili zaustavlja reprodukciju.

[Play from start]

Reproducira stavku od početka.

Samo [Music]

[Shuffle Setting]

Postavlja nasumičnu reprodukciju.

[Add Slideshow BGM]

Registrira glazbene datoteke na USB memoriji kao pozadinsku glazbu za dijaprojekcije (BGM).

Samo [Photo]

[Slideshow]

Započinje prikaz slajdova.

[Slideshow Speed]

Mijenja brzinu prikaza slajdova.

[Slideshow Effect]

Postavlja efekt tijekom prikaza slajdova.

[Slideshow BGM]

- [Off]: isključuje funkciju.
- [My Music from USB]: Postavlja glazbene datoteke registrirane pod [Add Slideshow BGM].

[Change Display]

Prebacuje između [Grid View] i [List View].

[Rotate Left]

Okreće fotografiju za 90 stupnjeva suprotno od kazaljke na satu.

[Rotate Right]

Okreće fotografiju za 90 stupnjeva u smjeru kazaljke na satu.

[View Image]

Prikazuje odabranu sliku.

Prilagodba vremenskog razmaka između slike i zvuka (A/V SYNC)

Kada zvuk ne odgovara slici na TV zaslonu, možete prilagoditi razmak između slike i zvuka za sljedeće ulaze.

Način postavke razlikuje se ovisno o ulazu.

Ako je odabran ulaz [HDMI1], [HDMI2] ili [HDMI3]

- 1 Pritisnite **OPTIONS**.**
Izbornik s opcijama prikazuje se na TV zaslonu.
- 2 Odaberite [A/V SYNC].**
- 3 Prilagodite vremenski razmak pomoću gumba \leftarrow/\rightarrow i \oplus .**
Možete postaviti razmak na 0 ms do 300 ms u intervalima od 25 ms.

Ako je odabran ulaz [TV]

- 1 Pritisnite **OPTIONS**.**
Na zaslonu prednje ploče pojavljuje se poruka „SYNC”.
- 2 Pritisnite \oplus ili \rightarrow .**
- 3 Prilagodite vremenski razmak pomoću gumba \uparrow/\downarrow i \oplus .**
Možete postaviti razmak na 0 ms do 300 ms u intervalima od 25 ms.
- 4 Pritisnite **OPTIONS**.**
Isključuje se izbornik s opcijama na zaslonu prednje ploče.

Upravljanje sustavom pomoću pametnog telefona ili tableta (SongPal)

Posebna aplikacija za ovaj model dostupna je na web-mjestima Google Play i App Store. Potražite „SongPal” i preuzmite besplatnu aplikaciju kako biste saznali više o njezinim praktičnim značajkama. Aplikacija za jednostavno upravljanje „SongPal” podržava bežičan rad. Omogućuje vam sljedeće...

- odabir glazbenih/audio sadržaja iz integriranih funkcija različitih uređaja i pametnih telefona.
- intuitivno upravljanje raznim postavkama.
- vizualno poboljšanje glazbe pomoću zaslona pametnog telefona.
- konfiguraciju postavki Wi-Fi veze ako Wi-Fi usmjerivač nema funkciju WPS.

Napomena

Prije nego započnete postupke opisane u nastavku, postavite [Bluetooth Mode] na [Receiver] (str. 24).

Ako upotrebljavate Android uređaj

- 1 Pritisnite gumb I/⏻ (uključeno/pripravnost).**
Zasvijetlit će zaslon tankog zvučnika.
- 2 Potražite „SongPal” pomoću Android uređaja i preuzmite aplikaciju.**
- 3 Pokrenite aplikaciju „SongPal” i slijedite upute na zaslonu.**
- 4 Povežite sustav i Android uređaj putem BLUETOOTH veze (str. 11).**
Savjet
Android uređaj možete povezati pomoću funkcije NFC (str. 12).
- 5 Upravljajte sustavom pomoću zaslona povezanog Android uređaja.**

Ako upotrebljavate iPhone/iPod touch

- 1 Pritisnite gumb I/⏻ (uključeno/pripravnost).**
Zasvijetlit će zaslon tankog zvučnika.
- 2 Potražite „SongPal” pomoću uređaja iPhone/iPod touch i preuzmite aplikaciju.**
- 3 Pokrenite aplikaciju „SongPal” i slijedite upute na zaslonu.**
- 4 Povežite sustav i iPhone/iPod touch putem BLUETOOTH veze (str. 11).**
- 5 Upravljajte sustavom pomoću zaslona povezanog uređaja iPhone/iPod touch.**

Upotreba funkcije Control for HDMI za „BRAVIA” Sync

Ova funkcija dostupna je na TV-ima s funkcijom „BRAVIA” Sync. Upravljanje se pojednostavnjuje uz značajke navedene u nastavku povezivanjem HDMI kabela koje je proizvela tvrtka Sony i koji su kompatibilni s funkcijom Control for HDMI.

Funkcija Control for HDMI omogućuje se postavljanjem stavke [Control for HDMI] na [On] (str. 26).

Napomene

- Za upotrebu funkcije „BRAVIA” Sync morate uključiti sustav i sve povezane uređaje nakon uspostave HDMI veze.
- Ovisno o postavkama povezanog uređaja, funkcija Control for HDMI možda neće ispravno raditi. Pojedini potražite u uputama za upotrebu uređaja.

Control for HDMI – jednostavno postavljanje

Možete automatski postaviti funkciju [Control for HDMI] sustava omogućivanjem odgovarajuće postavke na TV-u.

„DONE” prikazuje se na zaslonu prednje ploče kada se dovrši jednostavno postavljanje.

Napomena

Funkciju [Control for HDMI] možete postaviti ručno ako gornja postavka ne radi. Pojedini potražite u odjeljku "[HDMI Settings]" (str. 26).

Isključivanje sustava

Kada isključite TV, sustav i povezani uređaj automatski će se isključiti.

Napomena

Sustav se ne isključuje automatski tijekom reprodukcije glazbe na sustavu.

Reprodukcija jednim dodirom

Kada reproducirate sadržaj na uređaju (Blu-ray Disc uređaj za reprodukciju, „PlayStation®4” itd.) koji je spojen na sustav putem HDMI kabela, sustav i TV automatski se uključuju i ulaz sustava prebacuje se na odgovarajući HDMI ulaz.

Napomene

- Gore navedene značajke možda neće raditi na nekim uređajima.
- Ako postavite [Standby Through] na [Auto] ili [On] (str. 26) i zatim reproducirate sadržaj na spojenom uređaju dok je sustav u stanju pripravnosti, zvuk i slika mogu se emitirati samo s TV-a, a sustav će ostati u stanju pripravnosti.

Upravljanje zvukom sustava

Ako uključite sustav dok gledate TV, zvuk TV-a automatski će se emitirati kroz zvučnike sustava.

Jačina zvuka sustava prilagodit će se kada prilagodite jačinu zvuka pomoću daljinskog upravljača TV-a.

Ako se za posljednjeg gledanja TV-a zvuk emitirao iz zvučnika sustava, sustav će se automatski uključiti kada ponovno uključite TV. U ovoj značajci možete uživati i kada upotrebljavate funkciju Twin Picture (Picture and Picture (P&P)) na TV-u.

- Ako je odabran ulaz [TV], [HDMI1], [HDMI2] ili [HDMI3], zvuk se može emitirati iz sustava.
- Ako je odabran ulaz koji nije [TV], [HDMI1], [HDMI2] ni [HDMI3], zvuk se emitira iz samo iz TV-a uz upotrebu funkcije Twin Picture. Ako isključite funkciju Twin Picture, zvuk će se emitirati iz sustava.

Audio Return Channel

Možete uživati u zvuku TV-a putem sustava pomoću samo jednog HDMI kabela. Za pojedini o toj postavci pogledajte "[Audio Return Channel]" (str. 26)

Echo Canceling Sync

Možete smanjiti jeku kada koristite funkciju Social Viewing tijekom gledanja TV programa. Razgovor postaje jasniji.

- Ako je trenutačno odabran ulaz [TV], [HDMI1], [HDMI2] ili [HDMI3], ulaz se automatski mijenja u [TV]. Zvuk funkcije Social Viewing i TV programa čuje se iz sustava.
- Ako je trenutačno odabran ulaz koji nije [TV], [HDMI1], [HDMI2] ni [HDMI3], zvuk funkcije Social Viewing i reprodukcije sadržaja emitira se iz TV-a.

Napomene

- Ova značajka radi samo za TV koji podržava funkciju Social Viewing. Pojedini potražite u uputama za upotrebu TV-a.
- Provjerite jeste li postavili postavku audio emitiranja na TV-u kako bi se zvuk mogao emitirati pomoću ovog sustava.
- Funkcija Echo Cancelling Sync u vlasništvu je tvrtke Sony. Ova funkcija ne može raditi s uređajima koje nije proizvela tvrtka Sony.

Home Theatre Control

Ako je TV kompatibilan s funkcijom Home Theatre Control povezan sa sustavom, na njemu se prikazuje ikona za internetske aplikacije. Pomoću daljinskog upravljača TV-a možete prebaciti postavke sustava (promijeniti ulaz ili zvučno polje).

Napomene

- Za upotrebu funkcije Home Theatre Control TV mora biti spojen na internet.
- Funkcija Home Theatre Control u vlasništvu je tvrtke Sony. Ova funkcija ne može raditi s uređajima koje nije proizvela tvrtka Sony.

Language Follow

Kada promijenite jezik prikaza na TV-u, jezik prikaza na zaslonu sustava također će se promijeniti nakon što isključite i ponovno uključite sustav.

Napomene o HDMI vezama

- Upotrijebite HDMI kabel (velike brzine). Ako upotrebljavate standardni HDMI kabel, 1080p, Deep Colour, 3D ili 4K sadržaj možda se neće ispravno prikazivati.
- Upotrijebite kabel odobren za HDMI upotrebu. Upotrijebite HDMI kabel (velike brzine) koji je proizvela tvrtka Sony i na kojem se nalazi logotip koji označava vrstu kabela.
- Ne preporučujemo upotrebu HDMI-DVI kabela za konverziju.
- Povezani uređaj može prigušiti audio signale (frekvenciju uzorkovanja, duljinu bita itd.) koji se emitiraju iz HDMI priključka.
- Zvuk se može prekinuti prilikom promjene frekvencije uzorkovanja ili broja kanala izlaznih audio signala iz uređaja za reprodukciju.
- Ako je kao ulaz odabran [TV], video signali koji izlaze putem jednog od HDMI IN 1/2/3 priključaka koji je odabran prilikom posljednje upotrebe emitiraju se iz HDMI OUT (ARC) priključka.
- Ovaj sustav podržava značajke Deep Colour, „x.v.Colour“, 3D i 4K prijenos.
- Da biste uživali u 3D sadržaju, spojite TV kompatibilan s 3D tehnologijom i video uređaj (Blu-ray Disc uređaj za reprodukciju, „PlayStation®4“ itd.) na sustav pomoću HDMI kabela (velike brzine), stavite 3D naočale i reproducirajte Blu-ray Disc kompatibilan s 3D tehnologijom i sl.
- Za uživanje u 4K sadržaju, TV i uređaji za reprodukciju povezani na sustav moraju biti kompatibilni s 4K sadržajem.

Isključenje gumba na tankom zvučniku (zaštita za djecu)

Gumbe na tankom zvučniku možete isključiti (osim I/⏻) kako biste spriječili neprikladnu upotrebu, primjerice kada djeca diraju uređaj. Za izvođenje ove radnje koristite sve gumbe tankog zvučnika.

Pritisnite i držite INPUT pa pritisnite VOLUME -, VOLUME +, VOLUME - na tankom zvučniku.

Na zaslonu prednje ploče pojavljuje se poruka „LOCK”. Sustavom možete upravljati samo pomoću gumba na daljinskom upravljaču.

Za poništavanje pritisnite i držite INPUT pa pritisnite VOLUME -, VOLUME +, VOLUME - na tankom zvučniku.

Na zaslonu prednje ploče pojavljuje se poruka „UNLCK”.

Štednja energije u stanju pripravnosti

Provjerite jeste li namjestili sljedeće postavke:

- Opcija [Bluetooth Standby] postavljena je na [Off] (str. 25).
- Opcija [Standby Through] postavljena je na [Off] (str. 26).
- Opcija [Quick Start Mode] postavljena je na [Off] (str. 26).
- Opcija [Remote Start] postavljena je na [Off] (str. 27).

Omogućavanje funkcije IR repetitora (kada ne možete upravljati TV-om)

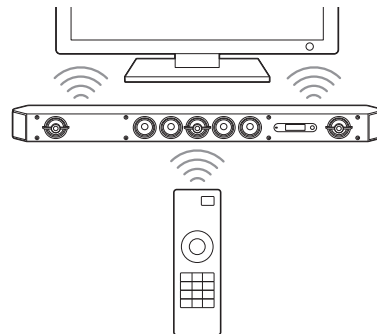

Ako tanki zvučnik ometa senzor daljinskog upravljača TV-a, možda nećete moći daljinskim upravljačem upravljati TV-om. U tom slučaju omogućite funkciju IR repetitora sustava.

Možete upravljati TV-om pomoću daljinskog upravljača TV-a slanjem signala daljinskog upravljača sa stražnje strane tankog zvučnika.



Napomena

Provjerite da nije moguće upravljati TV-om putem daljinskog upravljača, a zatim postavite [IR-Repeater] na [On] (str. 25). Ako se ta stavka postavi na [On] dok je TV-om moguće upravljati daljinskim upravljačem, izvođenje odgovarajuće radnje možda neće biti moguće zbog sukoba između izravne naredbe izdane putem daljinskog upravljača i one putem sustava.

- 1 Pritisnite HOME.**
Početni izbornik prikazuje se na TV zaslonu.
- 2 Odaberite  [Postavljanje] -  [Postavke sustava] u početnom izborniku.**
- 3 Odaberite [IR-Repeater].**
- 4 Odaberite [On].**
- 5 Pritisnite HOME.**
Izbornik će se isključiti.



Napomena

Ova funkcija možda neće ispravno raditi na nekim TV uređajima. U tom slučaju postavite tanki zvučnik malo dalje od TV-a.

Dodatno postavljanje bežičnog sustava (subwoofer)

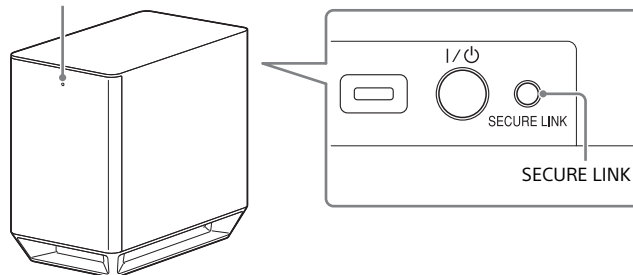
Indikator za uključeno/pripravnost



- 1 Pritisnite HOME.**
Početni izbornik prikazuje se na TV zaslonu.
- 2 Odaberite  [Postavljanje] -  [Postavke sustava] u početnom izborniku.**
- 3 Odaberite [Wireless Sound Connection].**
Pojavit će se zaslon [Wireless Sound Connection].
 - [Secure Link]
 - [RF Band]

Aktivacija bežičnog prijenosa između pojedinih uređaja

[Secure Link]

Putem funkcije Secure Link možete odrediti koja će bežična veza biti upotrijebljena za povezivanje sustava i pojačala surround zvuka. Ta vam funkcija može pomoći pri sprječavanju smetnji ako upotrebljavate više bežičnih proizvođača, ili ako ih upotrebljavate netko u vašoj blizini.

- 1 Odaberite [Wireless Sound Connection] pod [Postavke sustava] (str. 34).**
- 2 Odaberite [Secure Link].**
- 3 Odaberite [On].**
- 4 Pritisnite SECURE LINK na stražnjoj strani subwoofera.**
Prijedite na sljedeći korak za nekoliko minuta.
- 5 Odaberite [Start].**
Za povratak na prethodni zaslon odaberite [Cancel].
- 6 Kada se prikaže poruka [Secure Link setting is complete.], pritisnite ⊕.**
Indikator uključeno/pripravnost na subwooferu zasvijetlit će u narančastoj boji.
Ako se prikaže poruka [Cannot set Secure Link.], slijedite upute na zaslonu.

Poništavanje funkcije Secure Link

Za tanki zvučnik

Odaberite [Off] u gore opisanom 3. koraku.

Za subwoofer

Pritisnite i držite nekoliko sekundi SECURE LINK na stražnjoj strani subwoofera dok indikator uključeno/pripravnost na subwooferu ne počne svijetliti ili treperiti u zelenoj boji.
Obavezno pritisnite SECURE LINK vrhom olovke ili sl.

Odabir frekvencijskog pojasa

[RF Band]

Možete odabrati frekvencijski pojas.

- 1 Odaberite [Wireless Sound Connection] pod [Postavke sustava] (str. 34).**
- 2 Odaberite [RF Band].**
- 3 Odaberite željenu postavku.**
 - [Auto]: U uobičajenim okolnostima odaberite ovo. Sustav automatski odabire najsnažniji frekvencijski pojas za prijenos.
 - [5,2 GHz], [5,8 GHz]: Sustav prenosi zvuk prema odabranom frekvencijskom pojasu.

Savjet

Preporučujemo da [RF Band] postavite na [Auto].

Namještanje kuta tankog zvučnika

Možete promijeniti kut tankog zvučnika tako da na njegov donji dio pričvrstite stalke.

Stalke na donji dio tankog zvučnika možete pričvrstiti kako je prikazano u nastavku.

Napomene

- Preporučujemo da upotrebljavate sustav bez pričvršćivanja stalaka ako ćete slušati zvuk visoke rezolucije.
- Ako postavljate tanki zvučnik na zid, prije toga odvojite stalke.

Pričvrstite stalke na obje strane donjeg dijela tankog zvučnika pomoću priloženih vijaka.

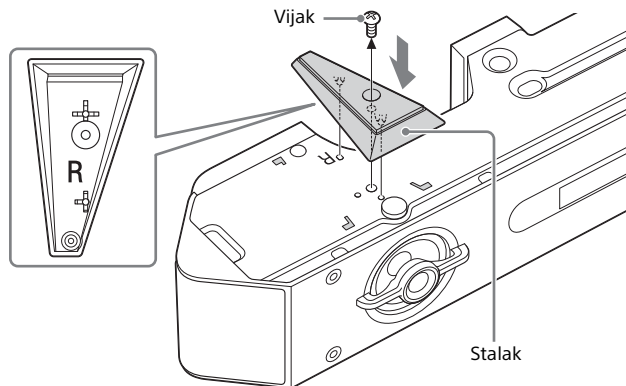

Savjet

Oblik stalaka razlikuje se ovisno o tome je li namijenjen lijevoj ili desnoj strani. Prije pričvršćivanja provjerite oznake „R” ili „L” otisnute na stalku.

Postavljanje tankog zvučnika na zid

Tanki zvučnik možete postaviti na zid.

Napomene

- Ako postavljate tanki zvučnik na zid, prije toga odvojite stalke (str. 36).
- Pripravite vijke (nisu priloženi) koji odgovaraju materijalu i čvrstoći zida. Budući da je zid od gipsanih ploča osobito slab, vijke čvrsto pričvrstite u dvije zaglavice u nosivoj gredi. Postavite tanki zvučnik vodoravno, pričvršćen vijcima u zaglavicama u kontinuiranom ravnom dijelu zida.
- Postavljanje prepustite prodavaču proizvoda tvrtke Sony ili ovlaštenim izvođačima te tijekom postavljanja posebnu pozornost posvetite sigurnosti.
- Tvrtka Sony ne snosi odgovornost za nezgode ili oštećenja uzrokovana neispravnim postavljanjem, nedostatnom čvrstoćom zida, nepravilnim pričvršćivanjem vijaka ili prirodnim nepogodama itd.

1 Pripravite vijke (nisu priloženi) koji odgovaraju utorima na stražnjem dijelu tankog zvučnika.

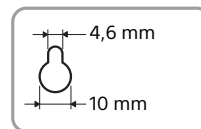
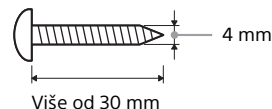

Rupa na stražnjem dijelu tankog zvučnika

2 Pričvrstite vijke u dvije zaglavice u zidu.

Vijci bi trebali viriti iz zida 11 mm do 12 mm.

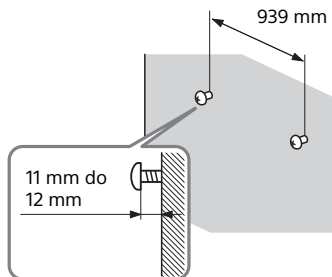

3 Objesite tanki zvučnik na vijke.

Poravnajte rupe sa stražnje strane tankog zvučnika s vijcima, a zatim objesite tanki zvučnik na dva vijka.

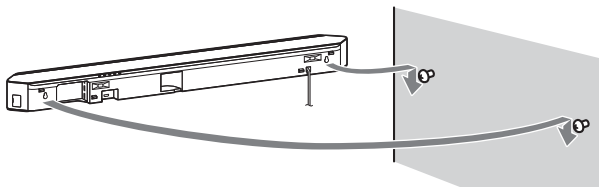

Napomena

Ako upotrebljavate HDMI IN 3 priključak tankog zvučnika postavljenog na zid, spojite HDMI kabel (velike brzine) s priključkom pod pravim kutom.

Pričvršćivanje rešetkastog okvira

Pričvrstite rešetkasti okvir zajedno s prednjom pločom.

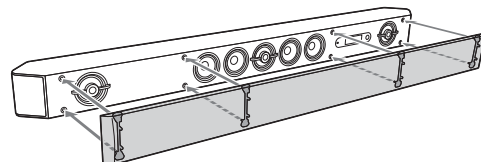

Napomena

Preporučujemo da upotrebljavate sustav bez pričvršćivanja rešetkastog okvira ako ćete slušati zvuk visoke rezolucije.

Mjere opreza

O sigurnosti

- Ako u sustav dospije neki predmet ili tekućina, isključite sustav i odnesite ga na provjeru u ovlaštenu servis prije no što ga nastavite upotrebljavati.
- Ne penjite se na tanki zvučnik i subwoofer jer možete pasti i ozlijediti se ili oštetiti sustav.

O izvorima napajanja

- Prije nego što uključite sustav, provjerite odgovara li radni napon sustava naponu lokalne električne mreže. Radni napon naveden je na nazivnoj pločici na stražnjoj strani tankog zvučnika.
- Ako sustav ne planirate upotrebljavati dulje vrijeme, isključite ga iz zidne utičnice. Pri isključivanju kabela za napajanje uhvatite utikač i nemojte povlačiti kabel.
- Iz sigurnosnih razloga jedan je kontakt utikača malo širi od drugog pa treba paziti na položaj prilikom priključivanja u zidnu utičnicu. U slučaju da utikač ne možete u potpunosti gurnuti u utičnicu, obratite se dobavljaču.
- Kabel za napajanje moguće je promijeniti samo u ovlaštenom servisu.

O zagrijavanju

Iako se sustav grije za vrijeme rada, to ne znači da je došlo do kvara. Ako sustav neprekidno upotrebljavate pri visokoj glasnoći, temperatura sustava na stražnjoj i donjoj strani značajno raste. Ne dirajte sustav kako se ne biste opekli.

O postavljanju

- Postavite sustav na mjesto s dobrom ventilacijom kako ne bi došlo do pretjeranog zagrijavanja te kako biste produžili vijek trajanja sustava.
- Ne stavljajte sustav u blizinu izvora topline ili na mjesta izložena izravnoj sunčevoj svjetlosti, prekomjernoj prašini ili mehaničkim udarima.

- Na stražnji dio tankog zvučnika i subwoofera ne stavljajte ništa što bi moglo blokirati otvore za ventilaciju i na taj način prouzročiti kvar.
- Ako se sustav upotrebljava u kombinaciji s TV-om, VCR-om ili kasetofonom, mogu nastati šumovi i kvaliteta slike može se pogoršati. U takvom slučaju, sustav udaljite od TV-a, VCR-a ili kasetofona.
- Budite oprezni prilikom postavljanja sustava na posebno tretiranu površinu (ulaštenu, nauljenu, poliranu itd.), jer mogu nastati mrlje ili oštećenja boje na površini.
- Pazite da se ne ozlijedite o kutove tankog zvučnika i subwoofera.
- Ostavite razmak od 3 cm ili više ispod tankog zvučnika kada ga vješate na zid.

Napomena o rukovanju subwooferom

Ne stavljajte ruke u prerez na subwooferu prilikom njegovog podizanja. Može se oštetiti upravljački mehanizam zvučnika. Subwoofer prilikom podizanja držite za podnožje.

O radu sustava

Prije nego što priključite ostale uređaje, provjerite jeste li isključili sustav.

Nepravilnosti u prikazu boja na obližnjem TV zaslonu

Na određenim vrstama TV-a može doći do nepravilnosti u prikazu boja.

Ako uočite da se boje ne prikazuju pravilno...

Isključite TV pa ga ponovno uključite nakon 15 do 30 minuta.

Ako i dalje uočavate nepravilnosti u prikazu boja...

Postavite sustav dalje od TV-a.

O čišćenju

Sustav čistite suhom mekom krpom za brisanje. Ne upotrebljavajte nikakvu abrazivnu krpu, prašak za ribanje ili otapalo, primjerice alkohol ili benzin.

Ako imate pitanja ili problema u vezi sa sustavom, obratite se najbližem prodavaču proizvoda tvrtke Sony.

Autorska prava

Ovaj sustav podržava tehnologije Dolby* Digital i DTS** Digital Surround System.

- * Proizvedeno pod licencom tvrtke Dolby Laboratories. Dolby i dvostruko D zaštitni su znaci tvrtke Dolby Laboratories.
- ** Za DTS patente pogledajte <http://patents.dts.com>. Proizvedeno pod licencom tvrtke DTS Licensing Limited. DTS, DTS-HD, simbol, & DTS i simbol zajedno registrirani su zaštitni znaci, a DTS-HD Master Audio zaštitni znak je tvrtke DTS, Inc. © DTS, Inc. Sva prava pridržana.

Zaštitna riječ BLUETOOTH® i logotipi registrirani su zaštitni znaci tvrtke Bluetooth SIG, Inc. i svaka upotreba takvih oznaka od strane tvrtke Sony Corporation u skladu je s licencom. Ostali zaštitni znaci i trgovački nazivi u vlasništvu su odgovarajućih vlasnika.

Ovaj sustav sadrži tehnologiju High-Definition Multimedia Interface (HDMI™). Izrazi HDMI i HDMI multimedijско су селје visoke rezolucije te logotip HDMI zaštitni su znaci ili registrirani zaštitni znaci tvrtke HDMI Licensing LLC u Sjedinjenim Državama i drugim zemljama.

Oznaka N Mark zaštitni je znak ili registrirani zaštitni znak tvrtke NFC Forum, Inc. u Sjedinjenim Američkim Državama i drugim državama.

Android i Google Play zaštitni su znaci tvrtke Google Inc.

„Xperia” je zaštitni znak tvrtke Sony Mobile Communications AB.

Apple, logotip Apple, iPhone, iPod, iPod touch i Retina zaštitni su znaci tvrtke Apple Inc. registrirani u Sjedinjenim Američkim Državama i drugim državama. App Store servisna je oznaka tvrtke Apple Inc.

„Made for iPod” i „Made for iPhone” znači da je elektronička oprema osmišljena za spajanje s uređajima iPod ili iPhone te da je potvrđena od strane razvojnog programera u skladu sa standardima izvedbe tvrtke Apple. Tvrtka Apple nije odgovorna za rad ovog uređaja ili njegovu usklađenost sa sigurnosnim i propisanim standardima. Napominjemo

da upotreba ove dodatne opreme s uređajima iPod ili iPhone može utjecati na bežičnu izvedbu.

Kompatibilni modeli uređaja iPod/iPhone

Kompatibilni modeli uređaja iPod/iPhone su sljedeći. Ažurirajte svoj uređaj iPod/iPhone najnovijim softverom prije upotrebe sustava.

Tehnologija BLUETOOTH radi s uređajima:
iPhone 6 Plus/iPhone 6/iPhone 5s/iPhone 5c/iPhone 5/iPhone 4s/
iPhone 4/iPhone 3GS
iPod touch (5. generacija) / iPod touch (4. generacija)

Logotip „BRAVIA” zaštitni je znak tvrtke Sony Corporation.

„ClearAudio+” zaštitni je znak tvrtke Sony Corporation.

„x.v.Colour” i logotip „x.v.Colour” zaštitni su znaci tvrtke Sony Corporation.

„PlayStation®” registrirani je zaštitni znak tvrtke Sony Computer Entertainment Inc.

Tehnologija kodiranja zvuka MPEG Layer-3 i patenti imaju licencu tvrtki Fraunhofer IIS i Thomson.

Windows Media registrirani je zaštitni znak ili zaštitni znak tvrtke Microsoft Corporation u Sjedinjenim Američkim Državama i/ili drugim zemljama.

Ovaj proizvod zaštićen je određenim pravima intelektualnog vlasništva tvrtke Microsoft Corporation. Upotreba ili distribucija ove tehnologije izvan proizvoda zabranjena je bez odgovarajuće licence koju je izdala tvrtka Microsoft ili ovlaštena podružnica tvrtke Microsoft.

Opera® uređaji SDK tvrtke Opera Software ASA. Autorska prava 1995. – 2013. Opera Software ASA. Sva prava pridržana.

O POWERED
BY OPERA®

Logotip „Sony Entertainment Network“ i „Sony Entertainment Network“ zaštitni su znaci tvrtke Sony Corporation.

Wi-Fi®, Wi-Fi Protected Access®, Wi-Fi Alliance® i Wi-Fi CERTIFIED Miracast® registrirani su zaštitni znaci udruženja Wi-Fi Alliance.

Wi-Fi CERTIFIED™, WPA™, WPA2™, Wi-Fi Protected Setup™ i Miracast™ registrirani su zaštitni znaci udruženja Wi-Fi Alliance.

Naziv i logotip LDAC zaštitni su znaci tvrtke Sony Corporation.

LDAC je tehnologija kodiranja zvuka za „zvuk visoke rezolucije“ koju je razvila tvrtka Sony, koja radi na 990 do 303 kb/s* uz brzine uzorkovanja od 96/88,2/48/44,1 kHz. Optimizirana je za veliku brzinu uzorkovanja i kodiranje velike brzine prijenosa u bitovima te omogućuje prijenos audio sadržaja visoke rezolucije čak i putem Bluetooth veze, pri čemu kvaliteta zvuka ostaje gotovo identična originalnoj u okolini stabilne bežične mreže. Također pruža visoku učinkovitost kodiranja na niskim frekvencijama uzorkovanja i niskim brzinama prijenosa, čime se omogućuje CD kvaliteta audio prijenosa čak i kod nestabilne bežične veze.

* Ako je brzina uzorkovanja 96 kHz ili 48 kHz, ta tehnologija radi na 990 to 330 kb/s. Ako je brzina uzorkovanja 88,2 kHz ili 44.1 kHz, radi na 909 do 303 kb/s.

Proizvod sadrži softver koji podliježe GNU općoj javnoj licenci („GPL“) ili GNU manje općoj javnoj licenci („LGPL“). To znači da korisnici imaju pravo na dobivanje, izmjenu i redistribuciju izvornog koda ovog softvera u skladu s odredbama GPL ili LGPL licence.

Za pojedinosti o GPL-u, LGPL-u i drugim softverskim licencama pogledajte [Informacije o softverskoj licenci] pod [System Settings] u izborniku [Postavljanje] proizvoda.

Izvorni kod softvera upotrijebljenog u ovom proizvodu podliježe GPL i LGPL licencama i dostupan je na mreži. Za preuzimanje pristupite sljedećem:

URL:

<http://oss.sony.net/Products/Linux>

Imajte na umu da tvrtka Sony ne može odgovoriti ili reagirati ni na kakve upite vezane uz sadržaj ovog izvornog koda.

„DESS HX“ zaštitni je znak tvrtke Sony Corporation.

Svi ostali zaštitni znaci u vlasništvu su svojih vlasnika.

Rješavanje problema

Ako imate sljedećih poteškoća tijekom upotrebe sustava, pokušajte riješiti problem pomoću ovog priručnika za rješavanje problema prije nego što zatražite popravak. Ako je problem i dalje prisutan, obratite se najbližem prodavaču proizvoda tvrtke Sony. Svakako ponesite tanki zvučnik i subwoofer, čak i ako izgleda da samo jedan od njih ima problem, kada zatražite popravak.

Napajanje

Napajanje sustava se ne uključuje.

- Provjerite je li kabel za napajanje čvrsto priključen.
- Isključite kabel za napajanje iz zidne utičnice pa ga ponovno priključite za nekoliko minuta.

Slika

Nema slike ili zvuka ili slika nije ispravno prikazana.

- Odaberite odgovarajući ulaz (str. 7).
- Pritisnite i držite INPUT pa pritisnite VOLUME +, VOLUME –, VOLUME + na tankom zvučniku kako biste vratili rezoluciju video izlaza na najnižu.

Nema slike kada uspostavite vezu putem HDMI kabela.

- Ako spajate uređaj koji podržava HDCP 2.2, spojite ga na priključak HDMI IN 1 i TV na priključak HDMI OUT (ARC) na sustavu.
- Sustav je povezan s ulaznim uređajem koji ne podržava HDCP (High-bandwidth Digital Content Protection – Zaštita širokopoljavnog digitalnog sadržaja). U tom slučaju provjerite specifikacije povezanog uređaja.

3D sadržaj s priključka HDMI IN 1/2/3 ne prikazuje se na TV zaslonu.

- Ovisno o TV-u ili video uređaju, 3D sadržaj možda se neće pojaviti. Provjerite podržani HDMI video format (str. 52).

4K sadržaj s priključka HDMI IN 1/2/3 ne prikazuje se na TV zaslonu.

- Ovisno o TV-u ili video uređaju, 4K sadržaj možda se neće pojaviti. Provjerite mogućnost prikazivanja videozapisa i postavke TV-a i video uređaja.
- Upotrijebite HDMI kabel (velike brzine).

Kada se sustav nalazi u stanju pripravnosti, na TV-u se ne prikazuje slika.

- Kada sustav prijeđe u stanje pripravnosti, prikazuje se slika s HDMI uređaja koji je zadnji odabran prije isključivanja sustava. Ako pregledavate sadržaj s drugog uređaja, pokrenite reprodukciju na uređaju i izvršite postupak Reprodukcijski jednim dodiranjem ili uključite sustav da biste odabrali HDMI uređaj s kojeg želite pregledavati sadržaj.
- Postavite [Standby Through] na [On] pod [HDMI Settings] (str. 26).

Slika se ne prikazuje preko cijelog TV zaslona.

- Provjerite postavku za [TV Type] pod [Screen Settings] (str. 23).
- Omjer širine i visine medija je fiksiran.

Pojavljuju se nepravilnosti u prikazu boja na TV zaslonu.

- Ako se boje nastave prikazivati nepravilno, isključite TV i zatim ga ponovno uključite nakon 15 do 30 minuta.
- Provjerite nalaze li se neki magnetni predmeti (magnetna kopčica na stalku TV-a, medicinski uređaji, igračke itd.) u blizini sustava.

Slike s priključka HDMI su izobličene.

- Video s uređaja spojenog na HDMI priključak može biti izobličen. U tom slučaju, postavite [Video Direct] na [On] (str. 24).

Zvuk

Iz sustava se ne čuje zvuk TV-a.

- Odaberite [TV] na TV zaslonu (str. 7).
- Prvo uključite TV pa onda sustav. Namjestite postavku zvučnika na TV-u (BRAVIA) na Audio System. Postavke TV-a potražite u uputama za upotrebu TV-a.
- Provjerite vezu HDMI kabela, optičkog digitalnog ili audio kabela koji je povezan na sustav i TV (pogledajte priloženi vodič za početak).

- Povećajte jačinu zvuka na TV-u ili poništite isključivanje zvuka.
- Kada je TV kompatibilan s tehnologijom Audio Return Channel (ARC) povezan putem HDMI kabela, provjerite je li kabel priključen u terminal HDMI ulaza (ARC) TV-a (pogledajte priloženi vodič za početak).
- Ako TV nije kompatibilan s tehnologijom Audio Return Channel (ARC), uz HDMI kabel priključite i digitalni optički kabel kako bi se zvuk mogao emitirati (pogledajte priloženi vodič za početak).



Zvuk se istodobno čuje iz sustava i iz TV-a.

- Isključite zvuk sustava ili TV-a.

Zvuk TV-a iz ovog sustava kasni za slikom.

- Postavite [A/V SYNC] na [0ms] ako je postavljeno na raspon od [25ms] do [300ms] (str. 29).

Ne čuje se zvuk uređaja povezanog na sustav ili je vrlo tih.

- Pritisnite  + na daljinskom upravljaču i provjerite jačinu zvuka (str. 47).
- Pritisnite  ili  + na daljinskom upravljaču da biste poništili funkciju isključenja zvuka (str. 47).
- Provjerite je li ulazni izvor pravilno odabran. Trebali biste isprobati druge ulazne izvore pritiskanjem gumba INPUT na daljinskom upravljaču nekoliko puta (str. 7).
- Provjerite jesu li svi kabeli i žice sustava i povezanih uređaja čvrsto umetnuti.

Nema zvuka ili se čuje samo vrlo tihi zvuk iz subwoofera.

- Pritisnite SW  + na daljinskom upravljaču kako biste povećali jačinu zvuka subwoofera (str. 47).
- Provjerite svijetli li indikator uključeno/pripravnost na subwooferu zeleno. Ako ne svijetli zeleno, pogledajte odjeljak „Nema zvuka iz subwoofera” u poglavlju „Bežični zvuk” (str. 44).
- Subwoofer služi za reprodukciju zvuka basa. Ako ulazni izvori sadrže malo sastavnih dijelova sa zvukom basa (odnosno ako se radi o televizijskom emitiranju), možda će se zvuk iz subwoofera slabo čuti.
- Kada reproducirate sadržaj kompatibilan s tehnologijom za zaštitu autorskih prava (HDCP), nema emitiranja iz subwoofera.

Nije moguće postići surround efekt.

- Ovisno o ulaznom signalu i postavci zvučnog polja, obrada surround zvuka možda neće raditi. Ovisno o programu ili disku, surround efekt će možda biti prigušen.
- Za reproduciranje višekanalnog zvuka provjerite postavku digitalnog audio izlaza na uređaju povezanom sa sustavom. Pojedini potražite u uputama za upotrebu povezanog uređaja.

USB uređaj

USB uređaj nije prepoznat.

- Pokušajte sljedeće:
 - ① Isključite sustav.
 - ② Uklonite i ponovno povežite USB uređaj.
 - ③ Uključite sustav.
- Provjerite je li USB uređaj čvrsto priključen na ulaz  (USB) (str. 8).
- Provjerite je li oštećen USB uređaj ili kabel.
- Provjerite je li USB uređaj uključen.
- Ako je USB uređaj povezan putem USB koncentratora, isključite ga i ponovno spojite USB uređaj izravno u sustav.

BLUETOOTH

Nije moguće dovršiti uspostavljanje BLUETOOTH veze.

- Provjerite svijetli li indikator (plavi) na tankom zvučniku (str. 11).

Status sustava	Status indikatora (plavi)
Tijekom BLUETOOTH uparivanja	Brzo treperi
Sustav se pokušava povezati s BLUETOOTH uređajem	Treperi
Sustav je uspostavio vezu s BLUETOOTH uređajem	Svijetli
Na sustavu je BLUETOOTH funkcija u stanju pripravnosti (ako je sustav isključen)	Ne svijetli

- Provjerite je li BLUETOOTH uređaj koji treba povezati uključen i je li omogućena BLUETOOTH funkcija.
- Približite sustav i BLUETOOTH uređaj jedan drugom.
- Ponovno uparite sustav i BLUETOOTH uređaj. Možda ćete prethodno morati poništiti uparivanje sustava pomoću BLUETOOTH uređaja.

Nije moguće provesti uparivanje.

- Približite sustav i BLUETOOTH uređaj jedan drugom.
- Provjerite da na sustavu nema smetnji iz bežičnog LAN uređaja, drugih bežičnih uređaja frekvencije 2,4 GHz ili mikrovalne pećnice. Ako se u blizini nalazi uređaj koji generira elektromagnetsko zračenje, udaljite takav uređaj od sustava.

Ne možete upotrebljavati funkciju NFC.

- Funkcija NFC ne radi s prijemnicima koji su kompatibilni s BLUETOOTH tehnologijom (kao što su slušalice). Za slušanje zvuka putem prijemnika kompatibilnog s BLUETOOTH tehnologijom pogledajte "Slušanje zvuka uz emitiranje na prijemnik kompatibilan s BLUETOOTH- tehnologijom" (str. 13).

Ne čuje se zvuk iz povezanog BLUETOOTH uređaja.

- Provjerite svijetli li indikator (plavi) na tankom zvučniku (str. 11).
- Približite sustav i BLUETOOTH uređaj jedan drugom.
- Ako se u blizini nalazi uređaj koji generira elektromagnetsko zračenje, primjerice bežični LAN uređaj, drugi BLUETOOTH uređaji ili mikrovalna pećnica, odmaknite takve uređaje od sustava.
- Uklonite sve prepreke između sustava i BLUETOOTH uređaja ili odmaknite sustav od prepreke.
- Premjestite povezani BLUETOOTH uređaj.
- Prebacite frekvenciju bežičnog LAN-a bilo kojeg Wi-Fi usmjerivača ili osobnog računala u blizini u raspon od 5 GHz.
- Povećajte jačinu zvuka na povezanom BLUETOOTH uređaju.

Mrežna veza

Sustav se ne može spojiti na mrežu.

- Provjerite mrežnu vezu (str. 15) i mrežne postavke (str. 27).

Bežična LAN veza

Ne možete spojiti osobno računalo na internet nakon izvođenja postupka [Wi-Fi Protected Setup (WPS)].

- Bežične postavke usmjerivača mogu se promijeniti automatski ako upotrijebite funkciju Wi-Fi Protected Setup prije prilagođavanja postavki usmjerivača. U tom slučaju ispravite postavku za bežične funkcije na računalu.

Sustav se ne može povezati na mrežu ili je mrežna veza nestabilna.

- Provjerite je li usmjerivač za bežični LAN uključen.
- Provjerite mrežnu vezu (str. 15) i mrežne postavke (str. 27).
- Ovisno o okruženju u kojem se uređaj upotrebljava (uključujući materijal zida), uvjetima prijema valova ili preprekama između sustava i usmjerivača za bežični LAN, može doći do smanjivanja komunikacijske udaljenosti. Pomaknite sustav i bežični LAN usmjerivač bliže jedno drugom.
- Uređaji koji upotrebljavaju frekvencijski pojas 2,4 GHz, kao što je mikrovalna pećnica, BLUETOOTH ili digitalni bežični uređaj, mogu ometati komunikaciju. Udaljite tanki zvučnik od takvih uređaja ili ih isključite.
- Bežična LAN veza može biti nestabilna ovisno o okolini u kojoj se upotrebljava, a posebno tijekom upotrebe BLUETOOTH funkcije sustava. U tom slučaju prilagodite okolinu uporabe.

Bežični usmjerivač koji želite ne nalazi se na popisu bežičnih mreža.

- Pritisnite BACK za povratak na prethodni zaslon i ponovno pokušajte provesti postupak [Wireless Setup(built-in)] (str. 16). Ako željeni bežični usmjerivač i dalje nije otkriven, odaberite [New connection registration] s popisa mreža, a zatim odaberite [Manual registration] za ručni unos mrežnog naziva (SSID).

Bežični zvuk (subwoofer)

Ne čuje se zvuk iz subwoofera.

- Provjerite je li ispravno priključen kabel za napajanje subwoofera (pogledajte priloženi vodič za početak).
- Indikator uključeno/pripravnost na subwooferu ne svijetli.
 - Provjerite je li ispravno priključen kabel za napajanje subwoofera.
 - Pritisnite gumb I/⏻ (uključeno/pripravnost) na subwooferu da biste uključili napajanje.
- Indikator uključeno/pripravnost na subwooferu polako treperi u zelenoj boji ili svijetli crveno.
 - Premjestite subwoofer u blizinu tankog zvučnika tako da indikator uključeno/pripravnost na subwooferu svijetli zeleno.
 - Slijedite korake iz odjeljka "Dodatno postavljanje bežičnog sustava (subwoofer)" (str. 34).
 - Provjerite status veze bežičnog zvučnog sustava (str. 34).
- Indikator uključeno/pripravnost na subwooferu treperi brzo u zelenoj boji.
 - Obratite se najbližem prodavaču proizvoda tvrtke Sony.
- Indikator uključeno/pripravnost na subwooferu treperi u crvenoj boji.
 - Pritisnite gumb I/⏻ (uključeno/pripravnost) na subwooferu za isključivanje napajanja i provjerite je li ventilacijski otvor subwoofera blokiran.
- Subwoofer je namijenjen za reprodukciju zvuka basa. Kada ulazni izvor sadrži malo zvuka basa, kao što je slučaj s većinom TV programa, zvuk basa možda se neće čuti.
- Pritisnite SW \triangleleft + na daljinskom upravljaču kako biste povećali jačinu zvuka subwoofera (str. 47).

Zvuk preskače ili se čuje šum.

- Ako se u blizini nalazi uređaj koji generira elektromagnetske valove, kao što je bežični LAN ili mikrovalna pećnica u upotrebi, premjestite sustav podalje od njih.
- Ako postoji prepreka između tankog zvučnika i subwoofera, odmaknite ili uklonite je.
- Smjestite tanki zvučnik i subwoofer što je bliže moguće.
- Prebacite frekvenciju bežičnog LAN-a bilo kojeg Wi-Fi usmjerivača ili osobnog računala u blizini u raspon od 2,4 GHz.

- Prebacite mrežnu vezu TV-a ili Blu-ray Disc uređaja za reprodukciju s bežične na žičanu.

Daljinski upravljač

Daljinski upravljač sustava ne radi.

- Usmjerite daljinski upravljač prema senzoru daljinskog upravljača na tankom zvučniku (str. 46).
- Uklonite sve prepreke između daljinskog upravljača i sustava.
- Zamijenite obje baterije u daljinskom upravljaču novima ako su slabe.
- Provjerite jeste li pritisnuli ispravan gumb daljinskom upravljaču.

Daljinski upravljač TV-a ne radi.

- Ovaj problem možete riješiti omogućivanjem funkcije IR repetitora (str. 33).

Ostalo

Funkcija Control for HDMI ne radi ispravno.

- Provjerite HDMI povezivanje (pogledajte priloženi vodič za početak).
- Postavite funkciju Control for HDMI na TV-u. Informacije o postavljanju TV-a potražite u uputama za upotrebu koje su priložene uz TV.
- Provjerite jesu li svi povezani uređaji kompatibilni s funkcijom „BRAVIA“ Sync.
- Provjerite postavke funkcije Control for HDMI na povezanom uređaju. Pogledajte upute za upotrebu priložene uz povezani uređaj.
- Ako uključite/isključite kabel za napajanje, pričekajte duže od 15 sekundi prije upravljanja sustavom.
- Ako povežete audio izlaz video uređaja sa sustavom pomoću kabela koji nije HDMI kabel, možda se neće emitirati nikakav zvuk zbog funkcije „BRAVIA“ Sync. U tom slučaju postavite [Control for HDMI] na [Off] ili spojite kabel iz priključka audio izlaza video uređaja izravno na TV (str. 26).

- Vrsta i broj uređaja kojima se može upravljati putem značajke „BRAVIA“ ograničeni su standardom HDMI CEC na sljedeći način:
- Uređaji za snimanje (Blu-ray Disc snimač, DVD snimač itd.): do 3 uređaja
 - Uređaji za reprodukciju (Blu-ray Disc uređaj za reprodukciju, DVD uređaj za reprodukciju i sl.): do 3 uređaja (uključujući ovaj sustav)
 - Uređaji za tuner: do 4 uređaja
 - Audio sustav (prijemnik/slušalice): do 1 uređaj (uključujući ovaj sustav)

„PRTCT“, „PUSH“ i „POWER“ trepere naizmjenice na zaslonu prednje ploče.



- Pritisnite gumb I/⏻ (uključeno/pripravnost) za isključivanje sustava. Kada indikator nestane, isključite kabel za napajanje, a zatim provjerite da ništa ne blokira ventilacijske otvore sustava.

Senzori TV-a ne rade ispravno.

- Tanki zvučnik može blokirati neke senzore (primjerice senzor svjetline), prijemnik daljinskog upravljača TV-a ili odašiljača za 3D naočale (infracrveni prijenos) 3D TV-a koji podržava infracrveni sustav 3D stakla ili bežičnu komunikaciju. Premjestite tanki zvučnik dalje od TV-a u dometu koji omogućuje ispravno funkcioniranje tih dijelova. Položaj senzora i prijemnika daljinskog upravljača potražite u uputama za upotrebu priloženim uz TV.

Vraćanje na zadane postavke

Ako sustav i dalje ne radi ispravno, vratite ga na zadane postavke na sljedeći način:

- 1 Pritisnite gumb I/⏻ (uključeno/pripravnost) za uključivanje sustava.**
- 2 Pritisnite HOME.**
Početni izbornik prikazuje se na TV zaslonu.
- 3 Odaberite  [Postavljanje] -  [Resetting] u početnom izborniku.**
- 4 Odaberite [Reset to Factory Default Settings].**
- 5 Odaberite željenu stavku izbornika koju želite vratiti na zadane postavke.**
- 6 Odaberite [Start].**

Poništavanje vraćanja na zadane postavke

U 6. koraku odaberite [Cancel].

Vodič kroz dijelove i kontrole

Tanki zvučnik

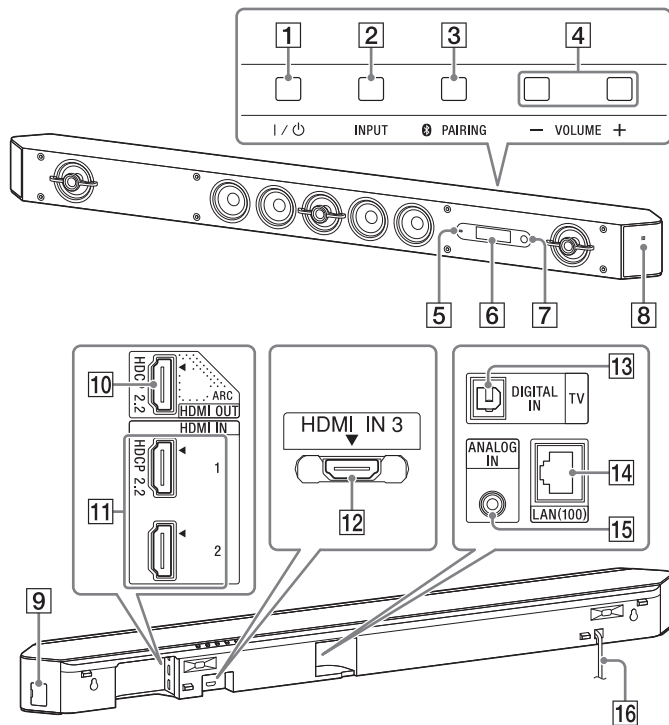

Prednja strana

- 1 Gumb I/⏻ (uključeno/pripravnost)**
- 2 Gumb INPUT**
- 3 Gumb PAIRING**
- 4 Gumbi VOLUME +/-**
- 5 Indikator**
 - Brzo treperi (plavo): BLUETOOTH uparivanje u tijeku.
 - Treperi (plavo): pokušaj povezivanja s BLUETOOTH uređajem.
 - Svijetli (plavo): uspostavljena je BLUETOOTH veza.
- 6 Zaslon**
- 7 Senzor daljinskog upravljača**
- 8 Oznaka N mark**

Prilikom upotrebe funkcije NFC, dodirnite oznaku NFC uređajem.

Stražnja strana

- 9 Ulaz ⚡ (USB)**
- 10 Priključak HDMI OUT (ARC)**

Ovaj priključak podržava HDCP 2.2.
- 11 Priključci HDMI IN 1/2**

Priključak HDMI IN 1 podržava HDCP 2.2.
- 12 Priključak HDMI IN 3**

Ako upotrebljavate HDMI IN 3 priključak tankog zvučnika postavljenog na zid, spojite HDMI kabel (velike brzine) s priključkom pod pravim kutom.
- 13 Priključak DIGITAL IN (TV)**
- 14 Ulaz LAN(100)**
- 15 Priključak ANALOG IN**
- 16 Kabel za napajanje**

Subwoofer

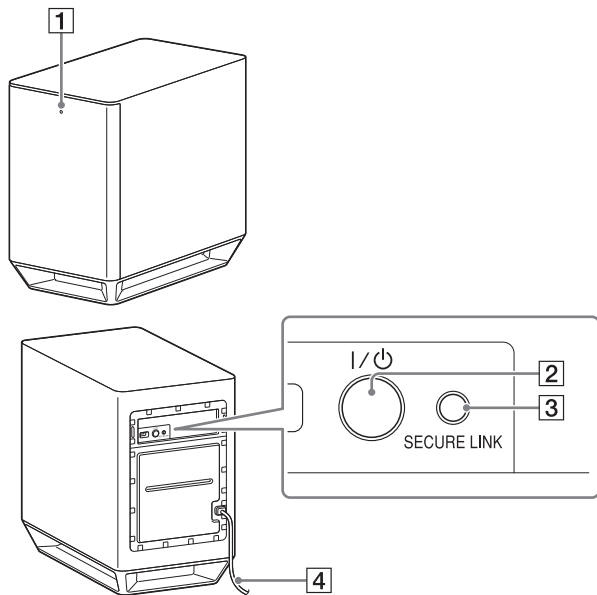

- 1** **Indikator uključeno/pripravnost**
 - Svijetli (crveno): napajanje je isključeno.
 - Svijetli (zeleno): napajanje je uključeno.
 - Svijetli (narančasto): Uspostavljena je SECURE LINK veza.
- 2** **Gumb I/⏻ (uključeno/pripravnost)**
- 3** **Gumb SECURE LINK**
- 4** **Kabel za napajanje**

Daljinski upravljač

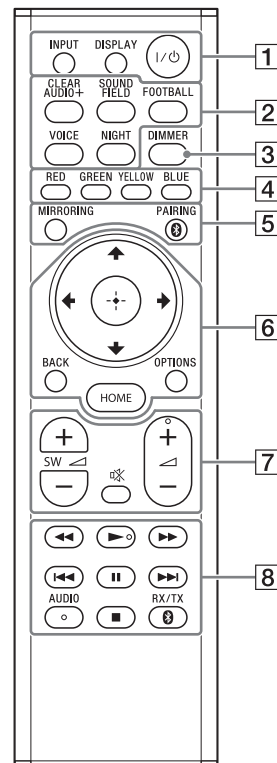

Gumbi AUDIO, ► i ◀ + imaju ispuščenu točku. Ispuščenje upotrijebite kao orijentir prilikom rukovanja daljinskim upravljačem.

1 INPUT (str. 7)

Služi za odabir uređaja koji želite koristiti.

DISPLAY

Prikazuje informacije o reprodukciji i pregledavanju weba na TV zaslonu.

I/⏻ (uključeno/pripravnost)

Uključuje sustav ili ga postavlja u stanje pripravnosti.

2 Gumbi zvučnog polja

Pogledajte "Uživanje u zvučnim efektima (način za gledanje nogometa itd.)" (str. 9).

CLEARAUDIO+, SOUND FIELD, FOOTBALL, VOICE, NIGHT

3 DIMMER

Prilagođava svjetlinu zaslona prednje ploče i LED indikatora.

4 Gumbi u boji

Tipke prečaca za odabir stavki na nekim izbornicima.

5 MIRRORING (str. 18)

Odabire [Screen mirroring].

PAIRING (str. 11)

Odabire [Bluetooth Audio].

6 OPTIONS (str. 28)

Prikazuje izbornik s opcijama na TV zaslonu ili na zaslonu prednje ploče. (Lokacija se razlikuje ovisno o odabranoj funkciji.)

BACK

Služi za povratak na prethodni zaslon.



Služi za označavanje i odabir prikazane stavke.

⊕ (unos)

Služi za otvaranje odabrane stavke.

HOME (str. 22)

Ulazi u početni izbornik ili izlazi iz njega.

7 🔇

Privremeno isključuje zvuk.

⏸ (jačina zvuka) +/-

Prilagođava jačinu zvuka.

SW ⏸ (jačina zvuka subwoofera) +/-

Prilagođava jačinu zvuka basa.

8 Gumbi za upravljanje reprodukcijom

Pogledajte "Slušanje/gledanje" (str. 7).

⏮/⏭ (brzo/polako/zamrzni kadar)

Pretražuje unaprijed ili unatrag.

⏮/⏭ (prethodno/sljedeće)

Odabire prethodno/sljedeće poglavlje, zapis ili datoteku.

▶ PLAY

Započinje ili nastavlja reprodukciju (nastavak reprodukcije).

⏸ PAUSE

Pauzira ili nastavlja reprodukciju.

■ STOP

Zaustavlja reprodukciju.

Zaustavlja ugrađenu ili USB demonstraciju zvuka.

AUDIO

Služi za odabir audio formata.

RX/TX

Prebacuje između opcija [Receiver] i [Transmitter] načina [Bluetooth Mode] (str. 24).

Vrste datoteka koje se mogu reproducirati

Music

Kodek	Ekstenzija
MP3 (MPEG-1 Audio Layer III) ¹⁾	.mp3
AAC/HE-AAC ^{1),2)}	.m4a, .aac ³⁾
WMA9 Standard ²⁾	.wma
WMA10 Pro ³⁾	.wma
LPCM ¹⁾	.wav
FLAC ²⁾	.flac, .fla
Dolby Digital ^{1),3)}	.ac3
DSF ²⁾	.dsf
DSDIFF ^{2),4)}	.dff
AIFF ²⁾	.aiff, .aif
ALAC ²⁾	.m4a
Vorbis ³⁾	.ogg
Monkey's Audio ³⁾	.ape

Photo

Format	Ekstenzija
JPEG	.jpeg, .jpg, .jpe
PNG	.png ⁵⁾
GIF	.gif ⁵⁾

1) Sustav može reproducirati „.mka” datoteke. Ove datoteke ne mogu se reproducirati na poslužitelju kućne mreže.

2) Sustav možda neće reproducirati ovaj format datoteke na poslužitelju kućne mreže.

3) Sustav neće reproducirati ovaj format datoteke na poslužitelju kućne mreže.

4) Sustav ne može reproducirati datoteke kodirane tehnologijom DST.

5) Sustav ne reproducira animirane PNG ili GIF datoteke.

Napomene

- Neke datoteke neće se reproducirati ovisno o formatu datoteke, kodiranju datoteke, stanju snimke ili stanju poslužitelja kućne mreže.
- Neke datoteke uređene na računalu možda se neće reproducirati.
- Brzo premotavanje unaprijed ili unatrag možda nije dostupno za neke datoteke.
- Sustav ne reproducira kodirane datoteke, poput formata DRM i Lossless.
- Sustav može prepoznati sljedeće datoteke ili mape na USB uređajima:
 - do mape u devetom sloju (uključujući i korijensku mapu).
 - do 500 datoteka/mapa u jednom sloju
- Sustav može prepoznati sljedeće datoteke ili mape pohranjene na poslužitelju kućne mreže:
 - do mapa u 19. sloju
 - do 999 datoteka/mapa u jednom sloju
- Neki USB uređaji možda neće raditi s ovim sustavom.
- Sustav može prepoznati uređaje MSC (Klasa masovne pohrane) kao što je flash memorija ili HDD, uređaje SICD (engl. Still Image Capture Devices) i tipkovnicu sa 101 tipkom.

Podržani audio formati

Sustav podržava sljedeće audio formate.

Format	Funkcija	
	„HDMI1“ „HDMI2“ „HDMI3“	„TV“ (DIGITAL IN)
LPCM 2ch	○	○
LPCM 5.1ch	○	-
LPCM 7.1ch	○	-
Dolby Digital	○	○
Dolby TrueHD, Dolby Digital Plus	○	-
DTS	○	○
DTS-ES Discrete 6.1, DTS-ES Matrix 6.1	○	○
DTS96/24	○	○
DTS-HD High Resolution Audio	○	-
DTS-HD Master Audio	○	-
DTS-HD LBR	○	-

○: Podržani format.

-: Nepodržani format.

Napomena

Zvuk ne ulazi putem priključaka HDMI IN 1/2/3 u slučaju audio formata koji uključuju zaštitu od kopiranja, kao što je Super Audio CD ili DVD-Audio.

Specifikacije

Tanki zvučnik (SA-ST9)

Odjeljak pojačala

IZLAZNA SNAGA (nazivna)

Prednji lijevi i prednji desni zvučnik: 50 W + 50 W
(pri 6 oma, 1 kHz, 1% THD)

IZLAZNA SNAGA (referentna)

Blokovi prednjeg lijevog / prednjeg desnog zvučnika: 75 W (po kanalu pri 6 oma, 1 kHz)

Blok središnjeg zvučnika: 75 W (po kanalu pri 6 oma, 1 kHz)

Blok središnjeg visokotonca: 75 W (po kanalu pri 6 oma, 10 kHz)

Ulazi

HDMI IN 1*/2/3

DIGITAL IN (TV)

ANALOG IN

Izlaz

HDMI OUT* (ARC)

* Priključci HDMI IN 1 i HDMI OUT (ARC) podržavaju HDCP 2.2 protokol.

HDCP 2.2 je poboljšana tehnologija za zaštitu autorskih prava koja se upotrebljava za zaštitu sadržaja kao što su 4K filmovi.

HDMI odjeljak

Priključnica

Vrsta A (19-pinska)

USB odjeljak

🔌 (USB):

Vrsta A (za povezivanje USB memorije, čitača memorijske kartice, digitalnog fotoaparata)

LAN odjeljak

Terminal LAN (100)

Terminal 100BASE-TX

Odjeljak za bežični LAN

Uskladenost sa standardima

IEEE 802.11 a/b/g/n

Frekvencijski pojas

2,4 GHz, 5 GHz

BLUETOOTH odjeljak

Komunikacijski sustav

BLUETOOTH specifikacija, verzija 3.0

Izlaz

BLUETOOTH specifikacija, klasa napajanja 1

Maksimalni komunikacijski raspon

Optička vidljivost pribl. 30 m¹⁾

Maksimalan broj uređaja koji se mogu registrirati

9 uređaja

Frekvencijski pojas

Pojas 2,4 GHz (2,4000 GHz – 2,4835 GHz)

Način modulacije

FHSS (Freq Hopping Spread Spectrum)

Kompatibilni BLUETOOTH profili²⁾

A2DP 1.2 (Advanced Audio Distribution Profile)

AVRCP 1.5 (Audio Video Remote Control Profile)

Podržani kodeci³⁾

SBC⁴⁾, AAC⁵⁾, LDAC

Raspon prijenosa (A2DP)

20 Hz – 20.000 Hz (frekvencija uzorkovanja 44,1 kHz)

- 1) Stvarni raspon ovisit će o čimbenicima kao što su prepreke između uređaja, magnetska polja oko mikrovalne pećnice, statički elektricitet, upotreba bežičnog telefona, osjetljivost prijema, operacijski sustav, softverska aplikacija itd.
- 2) BLUETOOTH standardni profili upućuju na namjenu BLUETOOTH komunikacije između uređaja.
- 3) Kodek: Format kompresije i konverzije audio signala
- 4) Podpojasni kodek
- 5) Napredno audio kodiranje

Blokovi prednjeg lijevog / prednjeg desnog zvučnika

Sustav zvučnika

2-smjerni koaksijalni sustav zvučnika, akustička suspenzija

Speaker

Woofer: 65 mm, stožasti zvučnik s ferofluidom

Visokotonac: 14 mm, kupolasti

Blok središnjeg zvučnika

Sustav zvučnika

Središnji

2-smjerni koaksijalni sustav zvučnika, akustička suspenzija

Satelit

Sustav zvučnika punog raspona s akustičnom suspenzijom

Zvučnik (5 zvučnika)

Središnji

Woofer: 65 mm, stožasti zvučnik s ferofluidom

Visokotonac: 14 mm, kupolasti

Satelit

65 mm, stožasti zvučnik s ferofluidom

Općenito

Preduvjeti napajanja

220 V – 240 V AC, 50 Hz/60 Hz

Potrošnja energije

Uključeno: 60 W

Stanje pripravnosti: 0,5 W ili manje

BLUETOOTH Stanje pripravnosti: 0,5 W ili manje

Dimenzije (pribl.) (š/v/d)

1.130 mm × 88 mm × 128 mm

(bez rešetkastog okvira, bez stalaka, uključujući ispušćeni dio)

1.130 mm × 88 mm × 133 mm

(s rešetkastim okvirom, bez stalaka)

1.130 mm × 100 mm × 129 mm

(bez rešetkastog okvira, sa stalcima, uključujući ispušćeni dio)

1.130 mm × 101 mm × 136 mm

(s rešetkastim okvirom i stalcima)

Težina (pribl.)

6,8 kg (bez rešetkastog okvira, bez stalaka)

Subwoofer (SA-WST9)

IZLAZNA SNAGA (referentna)

200 W (po kanalu pri 2 oma, 100 Hz)

Sustav zvučnika

Subwoofer, vrsta s pasivnim hladnjakom

Speaker

180 mm, stožasti

200 mm × 300 mm, stožasti s pasivnim hladnjakom

Preduvjeti napajanja

220 V – 240 V AC, 50 Hz/60 Hz

Potrošnja energije

Uključeno: 30 W

Stanje pripravnosti: 0,5 W ili manje

Dimenzije (pribl.) (š/v/d)

248 mm × 403 mm × 426 mm

Težina (pribl.)

16 kg

Odjeljak odašiljača/prijemnika

Komunikacijski sustav

Specifikacija bežičnog zvuka, verzija 3.0

Frekvencijski pojas

5,2 GHz (5,180 GHz – 5,240 GHz)

5,8 GHz (5,736 GHz – 5,814 GHz)

Način modulacije

DSSS

Video formati koje sustav podržava

Ulaz/izlaz (blok HDMI repetitora)

Format	2D	3D		
		Združena slika	Slika uz sliku (polovica)	Slika nad slikom (gore i dolje)
4096 × 2160p na 59,94/60 Hz ¹⁾	○	–	–	–
4096 × 2160p na 50 Hz ¹⁾	○	–	–	–
4096 × 2160p na 23,98/24 Hz ²⁾	○	–	–	–
3840 × 2160p na 59,94/60 Hz ¹⁾	○	–	–	–
3840 × 2160p na 50 Hz ¹⁾	○	–	–	–
3840 × 2160p na 29,97/30 Hz ²⁾	○	–	–	–
3840 × 2160p na 25 Hz ²⁾	○	–	–	–
3840 × 2160p na 23,98/24 Hz ²⁾	○	–	–	–
1920 × 1080p na 59,94/60 Hz	○	–	○	○
1920 × 1080p na 50 Hz	○	–	○	○
1920 × 1080p na 29,97/30 Hz	○	○	○	○
1920 × 1080p na 25 Hz	○	○	○	○
1920 × 1080p na 23,98/24 Hz	○	○	○	○
1920 × 1080i na 59,94/60 Hz	○	○	○	○
1920 × 1080i na 50 Hz	○	○	○	○
1280 × 720p na 59,94/60 Hz	○	○	○	○
1280 × 720p na 50 Hz	○	○	○	○
1280 × 720p na 29,97/30 Hz	○	○	○	○
1280 × 720p na 23,98/24 Hz	○	○	○	○
720 × 480p na 59,94/60 Hz	○	–	–	–
720 × 576p na 50 Hz	○	–	–	–
640 × 480p na 59,94/60 Hz	○	–	–	–

¹⁾ Podržava samo YCbCr 4:2:0/8-bitni

²⁾ Podržava samo 8-bitni

Dizajn i specifikacije podložni su promjenama bez prethodne obavijesti.

O BLUETOOTH komunikaciji

- BLUETOOTH uređaji trebali bi se upotrebljavati na međusobnoj udaljenosti od najviše 10 metara (udaljenost bez prepreka). Efektivni komunikacijski raspon može se smanjiti zbog sljedećih okolnosti.
 - Kada se neka osoba, metalni predmet, zid ili druga prepreka nađu između uređaja s BLUETOOTH vezom.
 - Na mjestima na kojima je instaliran bežični LAN.
 - Oko mikrovalnih pećnica koje su u upotrebi.
 - Na mjestima na kojima se javljaju drugi elektromagnetski valovi.
- BLUETOOTH uređaji i bežični LAN (IEEE 802,11b/g) upotrebljavaju isti frekvencijski pojas (2,4 GHz). Kada se BLUETOOTH uređaj upotrebljava blizu uređaja s mogućnošću bežičnog LAN-a, može doći do elektromagnetskih smetnji. To može izazvati smanjenje brzina prijenosa podataka, šum ili nemogućnost povezivanja. U tom slučaju pokušajte sljedeće:
 - Sustav pri upotrebi držite najmanje 10 metara podalje od bežičnog LAN uređaja.
 - Isključite napajanje na bežičnom LAN uređaju kada upotrebljavate BLUETOOTH uređaj na udaljenosti manjoj od 10 metara.
 - Postavite sustav i BLUETOOTH uređaj što je moguće bliže jedno drugom.
- Radijski valovi koje emitira ovaj sustav mogu ometati rad nekih medicinskih uređaja. Budući da te smetnje mogu rezultirati kvarom, uvijek isključite napajanje sustava i BLUETOOTH uređaja na sljedećim mjestima:
 - u bolnicama, vlakovima, zrakoplovima, na benzinskim postajama i na svim mjestima gdje mogu postojati zapaljivi plinovi
 - blizu automatskih vrata ili požarnih alarma
- Ovaj sustav podržava sigurnosne funkcije koje su u skladu s BLUETOOTH specifikacijom radi postizanja sigurnosti tijekom komunikacije BLUETOOTH tehnologijom. Međutim, ta sigurnost može biti nedostatna, ovisno o postavkama i ostalim čimbenicima pa pri upotrebi BLUETOOTH tehnologije uvijek budite pažljivi.

- Tvrtka Sony ni u kojem slučaju ne snosi odgovornost za štete ili druge gubitke nastale kao posljedica curenja informacija tijekom komunikacije BLUETOOTH tehnologijom.
- Mogućnost BLUETOOTH komunikacije sa svim BLUETOOTH uređajima istog profila kao ovaj sustav nije nužno zajamčena.
- BLUETOOTH uređaji koji se povezuju sa sustavom moraju biti usklađeni s BLUETOOTH specifikacijom koju propisuje tvrtka Bluetooth SIG, Inc. te posjedovati potvrdu o sukladnosti. No čak i ako je uređaj usklađen s BLUETOOTH specifikacijom, u nekim slučajevima zbog svojstava ili specifikacija BLUETOOTH uređaja povezivanje možda neće biti moguće ili će imati za posljedicu drukčije načine upravljanja, prikaza ili rada.
- Ovisno o vrsti BLUETOOTH uređaja povezanog sa sustavom, komunikacijskom okruženju ili okolnim uvjetima, može doći do šuma ili prekida zvuka.

Ako imate pitanja ili problema u vezi sa sustavom, obratite se najbližem prodavaču proizvoda tvrtke Sony.

Kazalo

Brojčani nazivi

24p Output 23

4K Output 23

A

A/V SYNC 29

Attenuation settings – Analog 24

Audio DRC 24

Audio Output 24

Audio Return Channel 26

Audio Settings 24

Auto Display 26

Auto Renderer Access Permission 27

Auto Standby 26

Ažuriranje 22

B

BLUETOOTH 11

Bluetooth Codec – AAC 25

Bluetooth Codec – LDAC 25

Bluetooth Mode 24

Bluetooth Settings 24

Bluetooth Standby 25

„BRAVIA” Sync 31

C

Connection Server Settings 27

Control for HDMI 26, 31

D

Daljinski upravljač 47

Device List 25

Device Name 26

Dimmer 48

DSEE HX 10, 24

E

Easy Network Settings 27

Easy Setup 27

External Control 27

F

Funkcija Voice mode 10

H

HDMI

YCbCr/RGB (HDMI) 23

HDMI Deep Colour Output 23

HDMI Settings 26

HDMI1 Audio Input Mode 26

Home Network 16

I

Informacije o softverskoj licenci 26

Initialise Personal Information 28

Input Skip Setting 27

Internet Settings 27

IR-Repeater 25, 33

Izbornik s opcijama 28

M

Mreža 15

Music Services 18

N

Način za gledanje nogometa 9

Network Connection Diagnostics 27

Network Connection Status 27

Network content 24p Output 23

Network Settings 27

NFC 12

Night mode 10

O

OSD Language 25

Output Video Resolution 23

P

Postavke sustava 25

Prednja ploča 46

PRTCT 45

Q

Quick Start Mode 26

R

Remote Start 27

Renderer Access Control 27

Reset to Factory Default Settings 28

Resetting 28

RF Band 35

S

- SBM 24
- Screen mirroring 18
- Screen mirroring RF Setting 27
- Screen Settings 23
- Secure Link 35
- Slideshow 29
- Software Update 22
- Software Update Notification 26
- SongPal 30
- Standby Through 26
- Stražnja ploča 46
- Subwoofer 34, 44
- System Information 26

T

- TV Type 23

U

- USB 8

V

- Video Direct 24
- Vraćanje na zadane postavke 45

W

- Wireless Playback Quality 25
- Wireless Sound Connection 25

Z

- Zaključavanje gumba 33
- Zvučno polje 9, 28

UGOVOR ZA KRAJNJEG KORISNIKA LICENCE

VAŽNO:

PRIJE UPOTREBE SOFTVERA PAŽLJIVO PROČITAJTE OVAJ UGOVOR ZA KRAJNJEG KORISNIKA LICENCE („EULA“). UPOTREBOM SOFTVERA PRIHVAĆATE UVJETE OVOG UGOVORA. AKO NE PRIHVAĆATE UVJETE OVOG UGOVORA EULA, NE SMIJETE UPOTREBLJAVATI SOFTVER.

EULA je pravni sporazum između vas i tvrtke Sony Corporation („SONY“). Ovaj ugovor EULA regulira vaša prava i obveze u vezi sa softverom SONY tvrtke SONY i/ili njenih davatelja licenci trećih strana (uključujući podružnice tvrtke SONY) i njihovih podružnica (zajedno „DOBAVLJAČI TREĆE STRANE“), uključujući sva ažuriranja/nadogradnje koje osigurava SONY, svu tiskanu, internetsku ili drugu elektronsku dokumentaciju za takav softver te sve podatkovne datoteke stvorene radom takvog softvera (zajedno „SOFTVER“). Bez obzira na gore navedeno, svaki softver u okviru SOFTVERA koji ima zaseban ugovor za krajnjeg korisnika licence (uključujući, ali ne ograničavajući se na GNU-ovu Opću javnu licencu i Nižu/Opću javnu licencu za knjižnice) bit će obuhvaćen odgovarajućim zasebnim ugovorom za krajnjeg korisnika licence umjesto odredbama ovog ugovora EULA do mjere do koje to zahtijeva zaseban ugovor za krajnjeg korisnika licence („IZUZETI SOFTVER“).

LICENCA ZA SOFTVER

SOFTVER se licencira, a ne prodaje. SOFTVER je zaštićen zakonima o autorskim pravima i drugim međunarodnim zakonima i ugovorima o intelektualnom vlasništvu.

AUTORSKO PRAVO

Sva prava i vlasnička prava na SOFTVER (uključujući, ali ne ograničavajući se na bilo koje slike, fotografije, animacije, video, audio, glazbene i tekstualne sadržaje te „aplete“ obuhvaćene SOFTVEROM) pripadaju tvrtki SONY ili jednom ili više njenih DOBAVLJAČA TREĆIH STRANA.

ODOBRENJE LICENCE

SONY vam odobrava ograničenu licencu prema kojoj smijete upotrebljavati SOFTVER isključivo sa svojim kompatibilnim uređajem („UREĐAJ“) i samo u osobne, nekomercijalne svrhe. SONY i DOBAVLJAČI TREĆIH STRANA izričito zadržavaju sva prava, vlasništvo i vlasnički udio (uključujući, ali ne ograničavajući se na sva prava intelektualnog vlasništva) u SOFTVERU koja ovaj ugovor EULA ne dodjeljuje posebno vama.

ZAHTEVI I OGRANIČENJA

Ne smijete kopirati, objavljivati, prilagođavati, redistribuirati, pokušavati rekonstruirati izvorni kôd, mijenjati, vršiti obrnuti inženjering, dekompilirati ili rastavljati SOFTVER, bilo u cjelini ili u dijelovima, ili stvarati bilo kakva izvedena dijela iz SOFTVERA ili na njemu samom, osim ako su takva izvedena djela namjerno omogućena SOFTVEROM. Ne smijete mijenjati ili preinačivati nijednu funkciju za upravljanje digitalnim pravima SOFTVERA. Ne smijete zaobilaziti, mijenjati, dekonstruirati ili opstruirati nijednu funkciju ili zaštitnu značajku SOFTVERA i nijedan mehanizam operativno povezan sa SOFTVEROM. Ne smijete odvajati nijednu pojedinačnu komponentu SOFTVERA radi upotrebe na više UREĐAJA, osim ako za to imate izričito dopuštenje tvrtke SONY. Ne smijete uklanjati, mijenjati, pokrivati ili uništavati nikakve zaštitne znakove ili obavijesti o SOFTVERU. Ne smijete dijeliti, distribuirati, iznajmljivati, davati u zakup, dodjeljivati, prenositi ili prodavati SOFTVER. Softver, mrežne usluge i drugi proizvodi koji nisu SOFTVER, a o kojima ovisi rad SOFTVERA, mogu biti prekinuti ili obustavljeni prema diskrecijskom pravu dobavljača (dobavljača softvera, dobavljača usluga ili tvrtke SONY). SONY i takvi dobavljači ne jamče da će SOFTVER, mrežne usluge, sadržaji ili drugi proizvodi i dalje biti dostupni ili da će raditi bez prekida ili izmjena.

UPOTREBA SOFTVERA S MATERIJALOM ZAŠTIĆENIM AUTORSKIM PRAVIMA

Ovaj SOFTVER možete upotrebljavati za pregledavanje, pohranjivanje, obradu i/ili upotrebu sadržaja koji ste stvorili vi/ili treće strane. Takav sadržaj može biti zaštićen zakonima o autorskim pravima, drugim zakonima o intelektualnom vlasništvu i/ili sporazumima. Slažete se da ćete se služiti SOFTVEROM samo

u skladu sa svim takvim zakonima i sporazumima koji se odnose na spomenuti sadržaj. Prihvaćate i slažete se da SONY može poduzeti odgovarajuće mjere radi zaštite autorskih prava nad sadržajem koji SOFTVER pohranjuje, obrađuje ili upotrebljava. Takve mjere uključuju, ali ne ograničavaju se na prebrojavanje učestalosti vaših postupaka sigurnosnog kopiranja i vraćanja podataka putem određenih značajki SOFTVERA, odbijanje prihvaćanja vašeg zahtjeva za omogućivanjem vraćanja podataka te poništenje ovog ugovora EULA u slučaju vaše nelegitimne upotrebe SOFTVERA.

USLUGA SADRŽAJA

ISTO TAKO, IMAJTE NA UMU DA SOFTVER MOŽE BITI NAMIJENJEN ZA UPOTREBU SA SADRŽAJEM DOSTUPNIM PUTEM JEDNE ILI VIŠE USLUGA SADRŽAJA („USLUGA SADRŽAJA“). UPOTREBA USLUGE I TAKVOG SADRŽAJA PODLIJEŽE UVJETIMA PRUŽANJA USLUGE TAKVE USLUGE SADRŽAJA. AKO ODBIJETE PRIHVATITI TE UVJETE, VAŠA UPOTREBA SOFTVERA BIT ĆE OGRANIČENA. Prihvaćate i slažete se da određene sadržaje i usluge koji su dostupni putem SOFTVERA mogu pružati treće strane nad kojima tvrtka SONY nema nadzor. UPOTREBA USLUGE SADRŽAJA ZAHTIJEVA INTERNETSKU VEZU. USLUGA SADRŽAJA MOŽE BITI PREKINUTA U BILO KOJEM TREKUTKU.

MOGUĆNOST INTERNETSKJE VEZE I USLUGE TREĆE STRANE

Prihvaćate i slažete se da pristup određenim značajkama SOFTVERA može zahtijevati internetsku vezu za koju ste isključivo vi odgovorni. Nadalje, vi ste isključivo odgovorni za plaćanje bilo kakvih naknada koje zahtijevaju treće strane povezane s vašom internetskom vezom, uključujući ali ne ograničavajući se na naknade pružatelja internetskih usluga ili naknade za emitiranje. Rad SOFTVERA može biti ograničen ovisno o mogućnostima, širini pojasa ili tehničkim ograničenjima vaše internetske veze i usluge. Omogućavanje, kvaliteta i sigurnost takve internetske veze isključiva su odgovornost treće strane koja pruža takvu uslugu.

IZVOZNI I DRUGI PROPISI

Slažete se da ćete se pridržavati svih važećih ograničenja i propisa u vezi s izvozom i ponovnim izvozom koji su na snazi u području ili državi u kojoj živite te da nećete prenositi ili davati ovlaštenje za prijenos SOFTVERA u državu u koju je izvoz zabranjen ili onu koja na drugi način krši ograničenja ili propise.

AKTIVNOSTI VISOKOG RIZIKA

SOFTVER nije otporan na pogreške i nije dizajniran, proizveden ili namijenjen za upotrebu ili preprodaju kao mrežna kontrolna oprema u opasnim okolinama koje zahtijevaju izvedbu bez kvarova, primjerice u nuklearnim postrojenjima, sustavima za upravljanje zrakoplovima ili komunikacijskim sustavima, sustavima za kontrolu leta, uređajima za održavanje na životu ili sustavima oružja u kojima bi kvar SOFTVERA mogao dovesti do smrti, ozljeda ili teških tjelesnih oštećenja („AKTIVNOSTI VISOKOG RIZIKA“). SONY, svi DOBAVLJAČI TREĆIH STRANA i sve njihove podružnice posebno se odriču bilo kakvog izričitog ili podrazumijevanog jamstva, obveze ili uvjeta prikladnosti za AKTIVNOSTI VISOKOG RIZIKA.

IZUZEĆE IZ JAMSTVA ZA SOFTVER

Prihvaćate i slažete se da ćete SOFTVER upotrebljavati isključivo na vlastiti rizik i da ste vi odgovorni za upotrebu SOFTVERA. SOFTVER se isporučuje „U STANJU U KAKVOM JEST“, bez jamstva, obveze ili uvjeta bilo koje vrste.

SONY i SVI DOBAVLJAČI TREĆIH STRANA (za potrebe ovog odjeljka SONY i svi DOBAVLJAČI TREĆIH STRANA zajednički se nazivaju „SONY“) IZRIČITO SE ODRIČU SVIH JAMSTAVA, OBEZA ILI UVJETA, IZRIČITIH ILI PODRAZUMIJEVANIH, UKLJUČUJUĆI ALI NE OGRANIČAVAJUĆI SE NA PODRAZUMIJEVANA JAMSTVA UTRŽIVOSTI, NEPOVREDIVOSTI ZAKONA I PRIKLADNOSTI ZA POSEBNU SVRHU. SONY NE JAMČI I NE TVRDI DA ĆE (A) FUNKCIJE SADRŽANE U BILO KOJEM SOFTVERU ZADOVOLJAVATI VAŠE ZAHTIJEVE ILI DA ĆE BITI AŽURIRANE, (B) DA ĆE RAD BILO KOJEG SOFTVERA BITI ISPRAVAN ILI BEZ GREŠKE ILI DA ĆE BILO KOJI NEDOSTACI BITI ISPRAVLJENI, (C) DA SOFTVER NEĆE OŠTETITI BILO KOJI DRUGI SOFTVER, HARDVER ILI PODATKE, (D) DA ĆE BILO KOJI SOFTVER, MREŽNE USLUGE (UKLJUČUJUĆI INTERNET) ILI PROIZVODI (IZUZEV SOFTVERA) O KOJIMA OVISI RAD SOFTVERA BITI I DALJE DOSTUPNI, NEPREKINUTI I NEIZMIJENJENI I (E) NE IZNOŠI TVRDNJE U VEZI S UPOTREBOM ILI REZULTATIMA UPOTREBE SOFTVERA U SMISLU NJEGOVE ISPRAVNOSTI, TOČNOSTI, POUZDANOSTI ILI DRUGOGA. NITI JEDNA USMENA ILI PIŠANA INFORMACIJA ILI SAVJET DOBIVEN OD TVRTKE SONY ILI OVLAŠTENOG PREDSTAVNIKA TVRTKE SONY NEĆE SLUŽITI KAO JAMSTVO, OBEZA ILI UVJET NITI ĆE NA BILO KOJI DRUGI NAČIN

POVEĆATI OPSEG OVOG JAMSTVA. POKAŽE LI SE DA JE SOFTVER MANJKAV, VI PREUZIMATE SVE TROŠKOVE SVIH POTREBNIH SERVISIRANJA, POPRAVAKA ILI ISPRAVAKA. NEKE DRŽAVE NE DOPUŠTAJU IZUZEĆE PODRAZUMIJEVANIH JAMSTAVA PA SE NAVEDENA IZUZEĆA MOŽDA NEĆE ODNOSITI NA VAS.

OGRANIČENJE ODGOVORNOSTI

NI SONY NI IJEDAN DOBAVLJAČ TREĆE STRANE (za potrebe ovog odjeljka SONY i svi DOBAVLJAČI TREĆIH STRANA zajednički se nazivaju „SONY“) NE SNOSI ODGOVORNOST ZA SLUČAJNU ILI POSLJEDIČNU ŠTETU NASTALU ZBOG KRŠENJA UVJETA BILO KOJEG PODRAZUMIJEVANOG ILI IZRIČITOG JAMSTVA, KAO NI ZBOG KRŠENJA UGOVORA ILI NEMARA TE NE SNOSI ODGOVORNOST PREMA PROPISIMA O STROGOJ ODGOVORNOSTI ILI DRUGIM ZAKONIMA, UKLJUČUJUĆI ALI NE OGRANIČAVAJUĆI SE NA BILO KAKVU ŠTETU NASTALU USLIJED GUBITKA PROFITA, GUBITKA PRIHODA, GUBITKA PODATAKA, GUBITKA MOGUĆNOSTI UPOTREBE SOFTVERA ILI BILO KOJEG POVEZANOG HARDVERA, PREKIDA U RADU I GUBITKA KORISNIKOVOG VREMENA, ČAK I AKO JE ITKO OD NJIH BILO OBAVIJEŠTEN O MOGUĆNOSTI NASTANKA TAKVIH ŠTETA. U SVAKOM SLUČAJU, NJIHOVA UKUPNA ODGOVORNOST PREMA BILO KOJOJ ODREDBI OVOG UGOVORA EULA OGRANIČENA JE NA IZNOS KOJI JE STVARNO PLAĆEN ZA PROIZVOD. NEKE DRŽAVE NE DOPUŠTAJU IZUZEĆE ILI OGRANIČENJE SLUČAJNIH ILI POSLJEDIČNIH ŠTETA PA SE GORE NAVEDENI IZUZETAK MOŽDA NEĆE ODNOSITI NA VAS.

ZNAČAJKA AUTOMATSKOG AŽURIRANJA

S vremena na vrijeme, SONY ili DOBAVLJAČI TREĆE STRANE mogu automatski ažurirati ili na neki drugi način izmijeniti SOFTVER, uključujući ali ne ograničavajući se na svrhe unapređenja sigurnosnih funkcija, ispravljanja pogrešaka i poboljšanja funkcija tijekom interakcije s poslužiteljima tvrtke SONY ili trećih strana ili na druge načine. Takva ažuriranja ili izmjene mogu izbrisati ili promijeniti prirodu značajki ili druge aspekte SOFTVERA, uključujući ali ne ograničavajući se na funkcije na koje se možda oslanjate. Prihvaćate i slažete se da se takve aktivnosti mogu odvijati prema isključivom diskrecijskom pravu tvrtke SONY i da tvrtka SONY može uvjetovati nastavak upotrebe SOFTVERA time da u potpunosti instalirate ili prihvatite takvo ažuriranje ili izmjene. Za potrebe ovog

ugovora EULA sva ažuriranja/izmjene trebaju se smatrati i jesu dio SOFTVERA. Prihvaćanjem ovog ugovora EULA pristajete na takvo ažuriranje/izmjenu.

POTPUNI UGOVOR, ODRICANJE, SALVATORNA KLAUZULA

Ovaj ugovor EULA i pravila o zaštiti privatnosti tvrtke SONY, oboje u skladu s povremenim dopunama i izmjenama, zajedno predstavljaju potpuni ugovor između vas i tvrtke SONY u vezi sa SOFTVEROM. Propust tvrtke SONY da ostvari ili provede bilo koje pravo ili odredbu iz ovog ugovora EULA ne predstavlja odricanje od takvog prava ili odredbe. Ako se utvrdi da je neki dio ovog ugovora EULA nevaljan, nezakonit ili neprovediv, ta će se odredba provoditi u najvećoj mogućoj mjeri koja omogućuje zadržavanje svrhe ovog ugovora EULA, dok će ostali dijelovi ostati potpuno na snazi.

ZAKON I JURISDIKCIJA

Na ovaj ugovor EULA ne primjenjuje se Konvencija Ujedinjenih naroda o ugovorima o međunarodnoj prodaji robe. Ovaj ugovor EULA bit će reguliran u skladu s japanskim zakonima, bez obzira na moguće sukobe u zakonskim odredbama. Svi sukobi u vezi ovog ugovora EULA rješavaju se isključivo u nadležnosti Okružnog suda u Tokiju u Japanu, a strane ovime pristaju na mjesto i nadležnost tih sudova.

PRAVNI LIJEKOVİ

Bez obzira na bilo koji dio ovog ugovora EULA koji bi se mogao protumačiti drukčije, prihvaćate i slažete se da će bilo kakvo kršenje ili nepoštivanje ovog ugovora EULA s vaše strane prouzročiti nenadoknadivu štetu tvrtki SONY za koju će novčana ošteta biti nedovoljna te pristajete da tvrtka SONY ishodi sudsku kaznu ili pravičnu naknadu koju tvrtka SONY smatra odgovarajućom u takvim slučajevima. Osim toga, SONY može poduzeti sve zakonske ili tehničke mjere kako bi spriječio kršenje ovog ugovora EULA i/ili nametnuo njegovu provedbu, uključujući ali ne ograničavajući se na trenutačnu obstavu upotrebe SOFTVERA ako tvrtka SONY odluči, po vlastitom diskrecijskom pravu, da kršite ili imate namjeru prekršiti ovaj ugovor EULA. Ti pravni lijekovi dodatak su bilo kojim drugim pravnim lijekovima na koje SONY može imati pravo po zakonu, običajnom pravu ili prema ugovoru.

PONIŠTAVANJE

Ne dovodeći u pitanje bilo koje svoje drugo pravo, tvrtka SONY može poništiti ovaj ugovor EULA u slučaju da se ne pridržavate bilo koje njegove odredbe. U slučaju poništavanja odmah morate prestati upotrebljavati SOFTVER te morate uništiti sve njegove kopije.

IZMJENE I DOPUNE

TVRTKA SONY ZADRŽAVA PRAVO DA PO VLASTITOJ DISKRECIJSKOJ ODLUCI IZMIJENI I DOPUNI BILO KOJU ODREDBU OVOG UGOVORA EULA POSTAVLJANJEM OBAVIJESTI NA ODGOVARAJUĆE WEB-MJESTO TVRTKE SONY, SLANJEM OBAVIJESTI U PORUCI E-POŠTE NA ADRESU KOJU STE SAMI DALI, OBAVJEŠTAVANJEM U OKVIRU POSTUPKA U KOJEMU VAM SE ISPORUČUJU NADOGRAĐNJE/AŽURIRANJA ILI BILO KOJIM DRUGIM ZAKONSKI PRIZNATIM NAČINOM OBAVJEŠTAVANJA. Ako ne pristajete na izmjene i dopune, trebate se odmah obratiti tvrtci SONY radi dobivanja uputa. Nastavak upotrebe SOFTVERA nakon datuma stupanja na snagu takve obavijesti smatrat će se vašim pristankom na to da budete obvezani navedenim dopunama i izmjenama.

KORISNICI TREĆE STRANE

Svaki DOBAVLJAČ TREĆE STRANE izričiti je korisnik treće strane i imat će sva prava na provedbu svake odredbe ovog ugovora EULA u vezi sa SOFTVEROM takve strane.

U slučaju da imate bilo kakva pitanja u vezi s ovim ugovorom EULA, možete se obratiti tvrtki SONY pišući tvrtki SONY na odgovarajuću adresu za kontakt u pojedinom području ili državi.

Copyright © 2014 Sony Corporation.

Softver ovog sustava možda će se ažurirati u budućnosti. Pojediniosti o dostupnim ažuriranjima možete saznati na sljedećem URL-u.
www.sony.eu/support

HDMI

LDAC

