

SONY

Ātrās sākšanas norādījumi

NW-ZX2



Par rokasgrāmatām

Lai skatītu papildinformāciju par WALKMAN® ierīci, piekļūstiet palīdzības norādījumiem internetā.



http://rd1.sony.net/help/dmp/nwx2/h_ww/

Lai gan pārlūkošana ir bezmaksas, iespējams, būs jāmaksā par sakariem atbilstoši jūsu līgumam ar pakalpojumu sniedzēju.

Par pamatdarbībām, klientu atbalsta tīmekļa vietnes vietrādi URL un svarīgu informāciju skatiet šīs rokasgrāmatas sadaļā Kā instalēt un lasīt palīdzības norādījumus.

Saturs

Lūdzu, pārbaudiet iepakojuma saturu.

- Walkman ierīce (1)
- USB kabelis (1)
- Ādas somiņa pārnēsāšanai (1)
- Starpliņa (1)
- Ātrās sākšanas norādījumi (šī rokasgrāmata)

Walkman ierīces komplektācijā nav iekļautas austiņas un microSD karte.

Par īstas ādas somiņu pārnēsāšanai

- Šis produkts ir veidots no īstas ādas. Atšķirībā no mākslīgās ādas uz īstas ādas virsmas ir iespējami skrāpējumi, krunkas vai vēnu zīmes. Katrai somiņai ir unikāls izskats un krāsa.
- Uzglabāšanas laikā ādas somiņai pārnēsāšanai aptinot austiņu vadu, iespējams, tiks atstātas tā pēdas, jo āda ir mīksta.
- Izmantojot tīrīšanas līdzekli, uzmanīgi izlasiet norādījumus un vispirms izmēģiniet to uz kādas neuzkrītošas daļas.
- Tīrīšanai nelietojiet nekāda veida šķīdinātājus, piemēram, spirtu vai atšķaidītāju. To darot, iespējama krāsas izbalēšana, deformācija vai deģenerācija, kas var sabojāt ādas somiņu pārnēsāšanai.
- Mitrums, piemēram, lietus vai sviedri, kā arī berze var izraisīt krāsas zudumu vai apģērba un citu priekšmetu nokrāsošanu.
- Nelietojiet un neglabājiet ādas somiņu pārnēsāšanai vietā, kur ādas somiņa pārnēsāšanai tiek pakļauta tiešas saules gaismas (piemēram, automašīnā), ļoti augstas/zemas temperatūras, liela mitruma vai putekļu daudzuma iedarbībai.
- Ādas somiņā pārnēsāšanai ievietojot Walkman ierīci vai izņemot to no somiņas, uzmanieties, lai Walkman ierīce nesaskartos ar somiņas aizdares pogu. Pretējā gadījumā varat saskrāpēt Walkman ierīci.



* 4 5 4 5 6 0 8 1 1 * (1)

©2015 Sony Corporation

4-545-608-11(1) (LV)

Daļas un vadības elementi

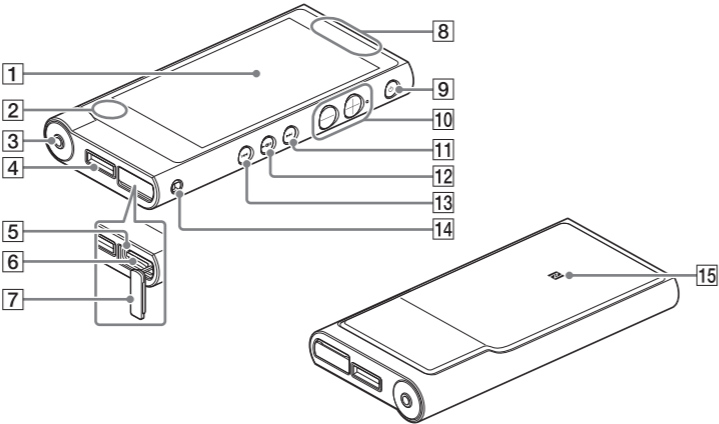

1 Ekrāns (skārienekrāns)

Pieskarieties (piesitiet) ikonām, elementiem u.c. ekrānā, lai darbinātu Walkman ierīci.

2 Iebūvēts mikrofons

3 Austiņu ligzda

Ievietojiet austiņu spraudni līdz galam. Ja austiņas tiek pievienotas nepareizi, skaņa no tām pasliktinās. Ja ir aktīvs Bluetooth savienojums, skaņa austiņu ligzdai pievienotajās austiņās netiek izvadīta. Pārtrauciet Bluetooth savienojumu.

4 Ligzda WM-PORT

Pievienojiet USB kabeli (iekļauts komplektācijā) vai citus piederumus (nav iekļauti komplektācijā), kas atbalsta WM-PORT.

5 Piekļuves indikators

Piekļuves indikators atrodas zem microSD kartes slota vāciņa.

6 microSD kartes slots

microSD kartes slots atrodas zem microSD kartes slota vāciņa. Pirms ievietojat microSD karti (komplektācijā nav iekļauta), atveriet vāciņu. Iebīdiet microSD karti, līdz tā noklikšķ savā vietā, lai palielinātu Walkman ierīcē pieejamās atmiņas apjomu.

7 microSD kartes slota vāciņš

8 Iebūvēta antena

Wi-Fi, Bluetooth un GPS antena ir iebūvēta.

9 Poga (Barošana)/ekrāna bloķēšana

Nospiediet, lai ieslēgtu ierīci. Nospiediet un turiet, lai izslēgtu ierīci. Nospiediet, lai ieslēgtu/izslēgtu ekrānu. Nospiežot pogu un turot to aptuveni 8 sekundes, Walkman ierīce tiek atiestatīta.

10 Skaļuma palielināšanas (+) un samazināšanas (–) poga

Nospiediet skaļuma pogu +, lai palielinātu skaļumu, bet skaļuma pogu –, lai samazinātu skaļumu.

Pie pogas + ir sataustāms punktiņš. Izmantojiet to kā palīdzības norādi darbību veikšanai ar pogām.

11 Poga (Nākamais)

Pārleci uz nākamo dziesmu, nākamo video nodaļu vai ainu, kas tiek atskaņota pēc 5 minūtēm. Nospiežot un turot šo pogu, notiek ātrā dziesmu vai video patīšana.

12 Poga (Atskaņot/pauze)

Atskaņojiet vai pauzējiet dziesmas vai video.

Uz pogas + ir sataustāms punktiņš. Izmantojiet to kā palīdzības norādi darbību veikšanai ar pogām.

13 Poga (Iepriekšējais)

Pārleci uz iepriekšējo (vai pašreizējo) dziesmu, iepriekšējo video nodaļu vai ainu, kas tika atskaņota pirms 5 minūtēm. Nospiežot un turot šo pogu, notiek ātrā dziesmu vai video attīšana.

14 Atvere siksnīņai

Izmantojiet, lai pievienotu siksnīņu (komplektācijā nav iekļauta).

15 Atzīme N

Pieskarieties šai atzīmei ar Bluetooth audio ierīci, kas ir aprīkota ar funkciju NFC.

Par skaļuma darbību (tikai valstīm/ apgabaliem, kas ievēro Eiropas Savienības Direktīvas)

Brīdinājuma signāls (pīkstiens)* un brīdinājuma teksts [Check the volume level] ir domāts, lai aizsargātu jūsu dzirdi, kad pirmo reizi iestatāt skaļuma iestatījumu, kas pārsniedz noteiktu līmeni. Brīdinājuma signālu un tekstu varat atcelt, brīdinājuma dialogā pieskaroties pie [OK].

* Izveidojot savienojumu ar Bluetooth audio ierīci, brīdinājuma signāls (pīkstiens) neskan.

Piezīme

- Pēc brīdinājuma signāla un teksta atcelšanas varat palielināt skaļumu, pārsniedzot noteikto līmeni.
- Pēc sākotnējā brīdinājuma signāls un teksts tiek atkārtots ik pēc 20 stundām tā laika, kad skaļums ir iestatīts lielāks par noteikto līmeni; kad tas notiek, skaļums automātiski tiek mainīts, atgriežot sākotnējo iestatījumu.
- Ja skaļums ir iestatīts lielāks par noteikto līmeni un izslēdzat Walkman ierīci, automātiski tiek atgriezts sākotnējais skaļuma iestatījums.

Sākotnējie iestatījumi

1 Izmantojiet komplektācijā iekļauto USB kabeli, lai Walkman ierīci savienotu ar datoru, kas darbojas, un uzlādētu Walkman ierīci.

Walkman ierīce tiek ieslēgta.

Piezīme

- Ja Walkman ierīces uzlādes laikā tiek rādīts liels baterijas simbols, atlikušais lādiņš joprojām ir pārāk mazs, lai varētu darbināt Walkman ierīci. Walkman ierīces darbība tiks sākta automātiski pēc aptuveni 10 minūtes ilgas uzlādes.
- Lai pilnībā uzlādētu akumulatoru, ir nepieciešamas aptuveni 4,5 stundas.
- Lai nepieļautu akumulatora darbības pasliktināšanos, uzlādējiet to vismaz reizi sešos mēnešos vai katru gadu.



2 Ja tiek rādīts USB savienojuma ekrāns, pieskarieties pie , lai izietu no ekrāna, un veiciet sākotnējo iestatīšanu.

Tiek atvērts valodas izvēles ekrāns*.

* Atkarībā no Walkman ierīces iegādes vietas, iespējams, valodas izvēles ekrāns netiks atvērts.

3 Izvēlieties nepieciešamo valodu, kuru izmantot, lai parādītu lietotāja licences līgumu.

4 Pārliecinieties, vai izprotat licences līguma nosacījumus, un pieskarieties pie [Agree].

Tiek atvērts sākotnējās iestatīšanas ekrāns.

5 Pieskarieties pie .

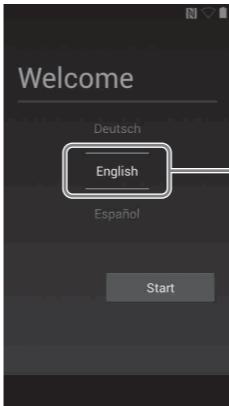

1

Šeit redzamie ekrāni un attēli ir domāti tikai atsaucei un var atšķirties no faktiskā produkta vai ekrāna.

6 Izvēlieties nepieciešamo valodu.

7 Pieskarieties pie , lai sāktu Walkman ierīces lietošanu.

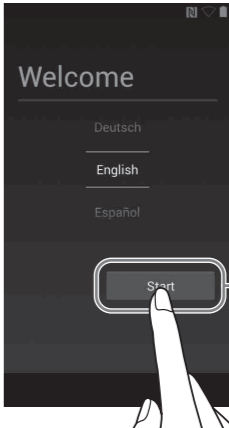

2

8 Iestatiet Wi-Fi savienojumu, Google™ kontu, datumu/laiku u.c. iestatījumus, izpildot ekrānā redzamos norādījumus.

Padoms

- Wi-Fi savienojumu un Google kontu var iestatīt arī vēlāk.

Kā instalēt un lasīt palīdzības norādījumus

Datorā instalējiet palīdzības norādījumus. Tajos ir iekļautas Walkman ierīces pamatdarbības, klientu atbalsta tīmekļa vietnes vietrādis URL un informācija par to, kā uz Walkman ierīci pārsūtīt saturu, piemēram, mūziku.

1 Savienojiet Walkman ierīci ar datoru, kas darbojas.

2 Pārliecinieties, vai ekrānā tiek rādīts [USB storage in use].



Padoms

- Ja tiek rādīts [USB connected], pieskarieties pie [Turn on USB storage].

3 Atveriet tālāk norādītās mapes un veiciet dubultklikšķi uz Walkman ierīcē esošā izpildfaila.

- Sistēmā Windows 7 vai vecākā versijā: [Sākt] – [Dators] – [WALKMAN] – [FOR_WINDOWS] – [Help_Guide_Installer(.exe)].
- Sistēmā Windows 8: [Sākuma ekrāns] – [Darbvirsma] – [Failu pārlūks] – [Dators] – [WALKMAN] – [FOR_WINDOWS] – [Help_Guide_Installer(.exe)].
- Sistēmā Windows 8.1: [Darbvirsma] – [Failu pārlūks] – [Šis dators] – [WALKMAN] – [FOR_WINDOWS] – [Help_Guide_Installer(.exe)].
- Mac datorā: [Finder] – [WALKMAN] – [FOR_MAC] – [Help_Guide_Installer_for_mac].



4 Izpildiet ekrānā redzamos norādījumus, lai pabeigtu instalēšanu.

5 Lai lasītu palīdzības norādījumus, veiciet dubultklikšķi uz datorā ģenerētās saīsmes vai aizstājvārda ikonas.

Walkman ierīces ieslēgšana/izslēgšana

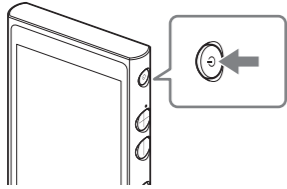
Izslēdziet Walkman ierīci, ja to ilgāku laiku nelietojat.



- 1** Nospiediet pogu , lai ieslēgtu Walkman ierīci. Nospiediet un turiet nospiestu pogu , lai izslēgtu Walkman ierīci.
- 2** Izslēdzot Walkman ierīci, pieskarieties pie [ Power off] – [OK].

Ekrāna ieslēgšana/izslēgšana

Ekrāns tiks izslēgts, ja noteiktu laika periodu netiks veiktas nekādas darbības.

- 1** Nospiediet pogu . Tiks parādīts bloķēšanas ekrāns.

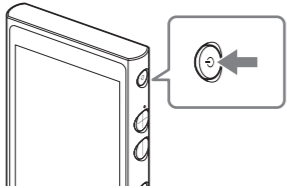

- 2** Velciet  ārpus loka.

Walkman ierīce tiks atbloķēta, un tiks parādīts sākuma ekrāns. Vēlreiz nospiediet pogu , lai izslēgtu ekrānu.

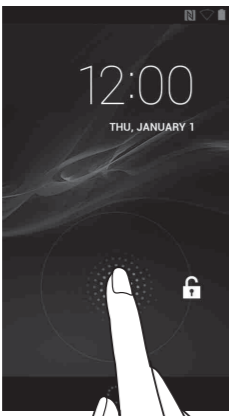

Kā izmantot skārienekrānu

Walkman ierīces ekrāns ir skārienjutīgs. Walkman ierīci varat darbināt ar tādiem žestiem kā pieskaršanās ekrānam, uzspiešana tam un tā švīkošana. Detalizētu informāciju skatiet palīdzības norādījumos.

Pieskaršanās

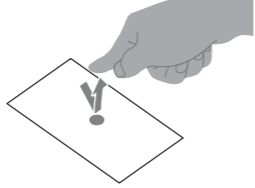

Nospiešana un turēšana

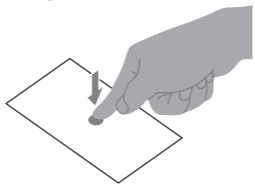

Švīkošana (pavilkšana)

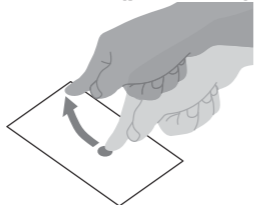

Vilkšana

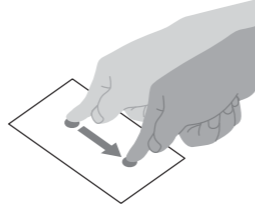

Savilkšana/izplešana

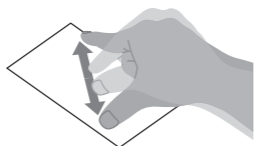

Sākuma ekrāns

Sākuma ekrāns tiek atvērts, pieskaroties pie .



1 Statusa josla

Parāda Walkman ierīces statusu un paziņojumus.

2 Logriks [Music player]

Atskaņo mūziku.

3 Lietojumprogrammas saīsne

Startē atsevišķu lietojumprogrammu.

4 Saisne [Music player]

Atskaņo mūzikas failus, kas ir pārsūtīti ar Media Go vai velkot un noņemot.

5 Saisne [Sound adjustment]

Startē skaņas pielāgošanas lietojumprogrammu.

6 Lietojumprogrammas saīsne

Parāda visas jūsu lietojumprogrammas un logrikus.

7 Saisne [Video player]



Startē video atskaņotāju.

8 Saisne [DLNA]

Startē DLNA lietojumprogrammu.

Kā izmantot palīdzības norādījumus savā Walkman ierīcē

Pieklūstot internetam, Walkman ierīcē varat skatīt tīmeklī pieejamo pilno palīdzības norādījumu versiju.

- 1** Sākumā ekrānā pieskarieties pie , pēc tam pie  [Help Guide].

Problēmu novēršana

Ja Walkman ierīce nedarbojas, kā paredzēts, mēģiniet veikt tālāk norādītās darbības, lai novērstu problēmu.



- 1** **Palīdzības norādījumu (HTML dokumenta) sadaļā Problēmu novēršana atrodiet problēmas simptomus un mēģiniet veikt visas uzskaitītās labojošās darbības.**
- 2** **Savienojiet Walkman ierīci ar datoru, lai uzlādētu akumulatoru.**
- 3** **Nospiediet un aptuveni 8 sekundes turiet nospiestu pogu .**

Simptoms	Cēlonis/novēršana
Dators neatpazīst Walkman ierīci.	<ul style="list-style-type: none">• Ja atlikušais akumulatora lādiņš ir mazs, uzlādējiet akumulatoru.• Pirmajā Walkman ierīces izmantošanas reizē, kā arī tad, ja Walkman ierīci ilgi neesat lietojis, var paiet dažas minūtes, līdz dators to atpazīs. Pārbaudiet, vai dators ir atpazinis Walkman ierīci, kad ir pagājušas aptuveni 10 minūtes pēc tās savienošanas ar datoru.• Pārliedzinieties, vai USB kabelis ir pareizi un kārtīgi savienots ar datoru.• Izmantojiet komplektācijā iekļauto USB kabeli.• Walkman ierīces savienošana, izmantojot USB centrmezglu, var nedarboties. Savienojiet Walkman ierīci tieši ar datora USB savienotāju.• Pārliedzinieties, vai nav izslēgts USB savienojums. Velciet statusa joslu, pēc tam paziņojumu panelī pieskarieties pie [Turn on USB storage], [Turn on USB storage] un [OK].• Ja iepriekš uzskaitītās darbības problēmu nenovērš, nospiediet un aptuveni 8 sekundes turiet nospiestu pogu , lai atiestatītu Walkman ierīci, pēc tam vēlreiz mēģiniet izveidot USB savienojumu.
Kad Walkman ierīce ir savienota ar datoru, tā kļūst nestabila.	<ul style="list-style-type: none">• Ja izmantojat USB centrmezglu vai USB pagarinājuma kabeli, Walkman ierīce var būt nestabila. Savienojiet Walkman ierīci tieši ar datora USB portu.
Walkman ierīce uzsilst.	<ul style="list-style-type: none">• Atkarībā no Walkman ierīces izmantošanas veida akumulatora uzlādes un intensīvas datu apstrādes laikā tā var uzsilt. Tā nav nepareiza darbība.

Specifikācijas

Startēšanai nepieciešamais laiks, ja akumulators ir izlādēts
Aptuveni 10 minūtes
Akumulatora izmantošanas temperatūra
No 5 °C līdz 35 °C

Piesardzības pasākumi

Pirmajā Walkman ierīces izmantošanas reizē jums ir jāakceptē lietotāja licences līguma nosacījumi. Lai vēlāk tos lasītu vēlreiz, pavelciet statusa joslu leņup un pieskarieties pie  –  [SETTINGS] –  [About device] – [Legal information] – [Sony EULA].

Informācija par likumiem un preču zīmēm

- Informāciju par likumiem, noteikumiem un tiesībām uz preču zīmju lietošanu skatiet komplektācijā iekļautās programmatūras sadaļā Svarīga informācija. Lai to lasītu, datorā instalējiet komplektācijā iekļauto programmatūru.
- Google, Android un citas zīmes ir Google Inc. preču zīmes.
- Android robots ir atveidots vai modificēts, par pamatu izmantojot uzņēmuma Google izveidoto un izplatīto darbu, kā arī tas tiek izmantots saskaņā ar licencē Creative Commons 3.0 Attribution License aprakstītajiem nosacījumiem.

Par austiņām

- Izvairieties no tik skaļas atskaņošanas ar ierīci, ka ilglaicīga atskaņošana varētu ietekmēt jūsu dzirdi.
- Iespējams, nebūs dzirdamas skaļas ārējās skaņas. Izvairieties no klausīšanās ar šo ierīci apstākļos, kur dzirdes iespējas nedrīkst pasliktināt, piemēram, vadot transportlīdzekli vai pārvietojoties ar velosipēdu.
- Tā kā austiņām ir ārēji nenoslēgtas skaņas dizains, skaņa ir dzirdama ārpus austiņām. Atcerieties, ka nedrīkst traucēt apkārtējiem.

Īpašnieka ieraksts

Modeļa un sērijas numurs ir norādīts atskaņotāja aizmugurē. Pierakstiet šos numurus tam tālāk atvēlētajā vietā. Izmantojiet pierakstītos numurus ikreiz, kad saistībā ar šo produktu zvanāt Sony izplatītājam.
Modeļa nr. _____
Sērijas nr. _____

Lūdzu, nelietojiet 5 GHz Wi-Fi funkciju ārpus telpām.
Dažās valstīs/apgabalos šīs funkcijas izmantošana ir aizliegta ar likumu.

Dizains un specifikācijas var mainīties bez brīdinājuma.