

**SONY**<sup>®</sup>

4-267-263-11(2)



ILH4

# Digital Surround sistem sa slušalicama

Uputstvo za upotrebu

# Digitalne surround slušalice

Upute za uporabu

BA

CS

HR

**MDR-DS6500**

© 2011 Sony Corporation



# Digital Surround sistem sa slušalicama

Uputstvo za upotrebu

MDR-DS6500

## UPOZORENJE

Kako biste sprečili požar ili električni udar, ne izlažite uređaj kapljanju ili prskanju i ne stavljajte na uređaj posude sa tečnošću, npr. vaze.

Nemojte da otvarate kućište, jer bi moglo doći do kratkog spoja. Prepustite popravke isključivo stručnim osobama.

Ne postavljajte uređaj u uzak prostor, kao što je police za knjige ili ugradni ormarić.

Pločica sa imenom se nalazi na dnu procesora.

Budući da se napajanje prekida iskopčavanjem mrežnog adaptera iz utičnice, priključite uređaj na lako dostupnu zidnu utičnicu. Ako primetite kakvu nepravilnost, odmah izvucite adapter iz utičnice.

AC adapter nije isključen iz napajanja sve dok je utikač povezan na utičnicu, čak i ako je uređaj isključen.

Ne izlažite baterije (kako rezervne tako i instalirane) preteranoj toploti kao što je sunce, vatra ili sl. na duži vremenski period.

Preveliki zvučni pritisak iz slušalica može uzrokovati gubitak sluha.

### OPREZ

Upozoravamo korisnike da bilo kakve promene ili prepravke uređaja koje nisu eksplicitno odobrene u ovom uputstvu mogu poništiti ovlašćenje na upravljanje ovom opremom.

### Napomena za korisnike: sledeće informacije o električnim uređajima odnose se samo na zemlje koje primenjuju preporuke EU.

Proizvođač ovog uređaja je Sony Corporation, 1-7-1 Konan Minato-ku Tokyo, 108-0075 Japan. Ovlašćeni zastupnik za elektromagnetnu kompatibilnost i bezbednost uređaja je Sony Deutschland GmbH, Hedelfinger Strasse 61, 70327 Stuttgart, Nemačka. Za informacije o servisu i garantnim uslovima, obratite se na adrese navedene u posebnim garantnim ili servisnim dokumentima.

Validnost CE oznake je ograničena isključivo na zemlje gde je ona zakonom propisana - uglavnom u regiji Evropske Ekonomske Zajednice (European Economic Area).



Kompanija Sony izjavljuje da je ova oprema usklađena sa osnovnim uslovima i relevantnim odredbama preporuke 1999/5/EC.

Za detalje posetite sledeću Internet adresu: <http://www.compliance.sony.de/>



Italija: Korišćenje RLAN mreže je regulisano:

- za privatno korišćenje, Uredbom broj 259 (Pravilnik o elektronskim komunikacijama) od 1.8.2003. Posebno, Član 104 pokazuje kada je neophodno prethodno pribavljanje opšteg odobrenja i Član 105 koji pokazuje kada je slobodno korišćenje dozvoljeno;
- u skladu sa odobrenjem za javni RLAN pristup telekomunikacionim mrežama i uslugama, odlukom Ministarstva od 28.5.2003. i Članom 25 (opšte odobrenje za elektronske komunikacione mreže i usluge) Zakona o elektronskim komunikacijama.

Norveška: Korišćenje ovakve radio opreme nije dozvoljeno u geografskom radijusu od 20km od centra Ny-Alesunda, na arhipelagu Svalbard.

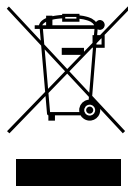

**Odlaganje stare električne i elektronske opreme (Primenljivo u Evropskoj Uniji i ostalim evropskim zemljama sa zasebnim sistemima za odlaganje)**

Ova oznaka na proizvodu ili na ambalaži označava da ovaj proizvod ne sme da se odlaže kao kućni otpad. Umesto toga treba ga odneti na prikladno mesto za prikupljanje za reciklažu električne ili elektronske opreme. Pravilnim odlaganjem dotrajalog proizvoda pomažete u sprečavanju mogućih štetnih posledica po okolinu i ljudsko zdravlje, do kojih može doći usled nepravilnog odlaganja proizvoda. Reciklažom materijala pomažete u očuvanju prirodnih izvora. Za detaljnije informacije o recikliranju ovog proizvoda ili baterije, molimo kontaktirajte vašu lokalnu samoupravu, kompaniju za odnošenje smeća ili radnju gde ste kupili proizvod.

**(Nastavlja se)**



**Odlaganje starih baterija  
(primenjivo u Evropskoj  
Uniji i ostalim evropskim  
državama sa posebnim  
sistemima za odlaganje)**

Za detaljnije informacije o recikliranju ovog proizvoda ili baterije, obratite se lokalnoj upravi, komunalnoj službi ili prodavnici u kojoj ste kupili uređaj.

Ovaj znak na bateriji ili ambalaži ukazuje da se baterija isporučena sa ovim proizvodom ne sme odlagati sa kućim otpadom.

Na nekim baterijama ovaj simbol se može naći u kombinaciji sa hemijskim simbolom. Hemijski simboli za živu (Hg) ili olovo (Pb) naznačeni su na baterijama koje sadrže više od 0,0005% žive ili 0,004% olova. Pravilnim odlaganjem istrošenih baterija čuvate okolinu i brinete za zdravlje svojih bližnjih. Nepravilnim odlaganjem baterija ugrožava se okolina i zdravlje ljudi. Recikliranje materijala doprinosi očuvanju prirodnih resursa.

U slučaju proizvoda koji zbog sigurnosnih razloga, performansi ili zadržavanja neprekidnog napajanja zahtevaju stalnu povezanost sa unutrašnjom baterijom, takvu bateriju treba da zamene isključivo ovlašćeni serviseri. Kako bi se garantovalo pravilno rukovanje baterijom, na kraju njenog radnog veka je odnesite na odlagalište za recikliranje električne i elektronske opreme.

Za sve ostale baterije, pogledajte odeljak o bezbednom uklanjanju baterija iz uređaja. Bateriju odnesite na odlagalište za recikliranje dotrajalih baterija.

---

# Sadržaj

<b>Glavne funkcije</b>	<b>6</b>
<b>Provera komponenti i dodataka</b>	<b>7</b>
<b>Lokacije i funkcije delova</b>	<b>8</b>
Opis delova procesora	8
Opis delova slušalica	10
<b>Punjenje slušalica</b>	<b>11</b>
Provera preostalog kapaciteta baterije	13
<b>Povezivanje sistema slušalica</b>	<b>14</b>
Povezivanje procesora na digitalne uređaje	14
Povezivanje procesora na analogne uređaje	14
<b>Slušanje povezanog uređaja</b>	<b>17</b>
<b>Zamena jastučića za uši</b>	<b>24</b>
<b>Otklanjanje problema</b>	<b>25</b>
<b>Mere opreza</b>	<b>29</b>
<b>Tehničke karakteristike</b>	<b>30</b>

# Glavne funkcije

MDR-DS6500 je sistem digitalnih slušalica koji vam omogućava da uživate u okružujućem zvuku BD/DVD i drugih uređaja sa višekanalnim zvukom.

Možete uživati u višekanalnom zvuku putem slušalica jednostavnim povezivanjem procesora digitalnog okružujućeg zvuka na BD/DVD uređaj, digitalni satelitski /TV risiver, igračku konzolu ili drugi uređaj preko isporučenog kabla.

- 7.1ch VPT (Virtualphones Technology)\*1 reprodukuje trodimenzioni okružujući zvuk višekanalnih zvučnika.
- Veliki 40 mm zvučnici za premium kvalitet zvuka iz bioskopskih dvorana.
- Bežični prenos znači da slušalice možete koristiti bilo gde u zatvorenom prostoru bez brige da će vam se kablovi naći na putu. CD kvalitet zvuka je postignut nekompresovanim digitalnim prenosom. (Domet prenosa: do pribl. 100 m\*2)
- Surround modovi koji se mogu birati. (CINEMA/GAME/VOICE (STEREO))
- Automatsko podešavanje slušalica za najbolji mogući prijem signala. Ovaj sistem može prebacivati prenos zvuka na slobodan kanal bez prekidanja zvuka pre nego što se signal blokira.
- Funkcija brz sa bezbednim mehanizmom punjenja.
- Dugo vreme reprodukcije. (pribl. 20 sati)
- Širok izbor podržanih multimedijalnih formata.  
(Max. 7.1ch zvuk preko Dolby Pro Logic IIx podrške\*3. Podržani formati: Dolby Digital, Dolby Digital Surround EX, DTS, DTS-ES Matrix i DTS-ES Discrete)

\*1 "Virtualphones Technology" je zaštitni znak kompanije Sony Corporation.

\*2 Daljina prijema varira sa uslovima korišćenja.

\*3 Procesor ovog sistema uključuje Dolby Digital dekodler, Dolby Pro Logic IIx dekodler i DTS dekodler.

Procesor ovog sistema je proizveden pod licencom Dolby Laboratories i Digital Theater Systems, Inc.

Proizvedeno po licenci Dolby Laboratories. Dolby, Pro Logic i dvostruki-D simbol su zaštićeni nazivi i oznake Dolby Laboratories korporacije.

Proizvedeno po licenci pod brojevima SAD Patenata: 5,451,942; 5,956,674; 5,974,380; 5,978,762; 6,487,535

i drugi brojevi patenata u SAD-u i u svetu, bilo da su objavljeni ili su još u postupku. DTS i pripadajući simbol su registrovani zaštitni znakovi, dok su logotipi DTS-HD, DTS-HD Master Audio i DTS zaštitni znakovi kompanije DTS, Inc. © DTS, Inc. Sva prava zadržana.

## Provera delova i pribora

Pre postavljanja sistema, proverite da li su vam isporučene sve komponente.

**Procesor DP-RF6500 (1)**

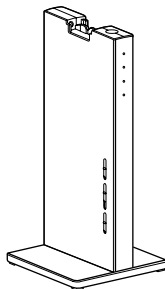

**Bežične stereo slušalice MDR-RF6500 (1)**

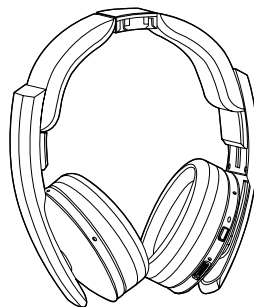

**AC adapter (1)**

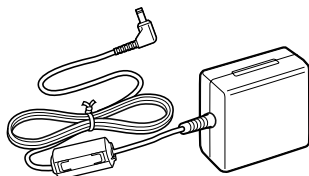

**Digitalni optički kabl za povezivanje  
(četvrtasti tip ↔ četvrtasti tip) (1)**

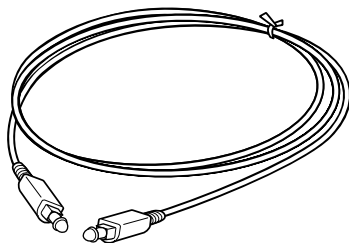

# Lokacije i funkcije delova

## Opis delova procesora

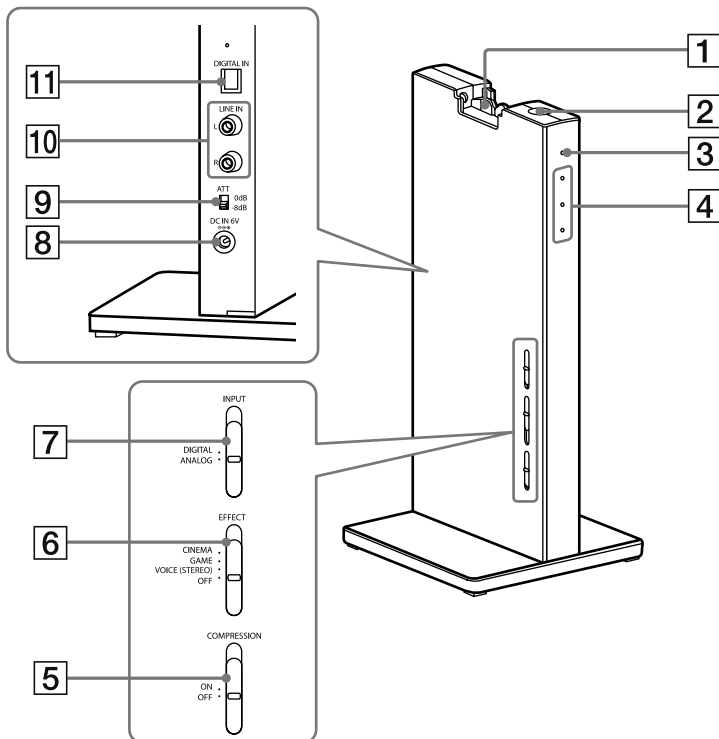

**1** Pin za kontakt

**2** I /  $\text{⏻}$  (uklju./mirovanje) taster

**3** Indikator napajanja

Gori zeleno tokom emitovanja RF signala.

**4** Indikatori moda dekodiranja

(Pogledajte str 20 za detalje.)

**5** COMPRESSION prekidač

(Pogledajte str 19 za detalje.)

**6** EFFECT prekidač

(Pogledajte str 19 za detalje.)

Pomerite za izbor zvučnog polja

(CINEMA/ GAME/VOICE

(STEREO)/OFF).

**7** INPUT prekidač

(Pogledajte str 18 za detalje.)

Pomerite za izbor željenog ulaznog izvora (DIGITAL/ ANALOG).

**8** DC IN 6V priključak

Povežite isporučeni AC adapter na ovaj priključak. (Obavezno koristite isporučeni AC adapter. Korišćenje AC adaptera sa drugačijim polaritetom priključaka ili drugim karakteristikama može dovesti do kvara uređaja.)

**9** ATT (prigušivanje) prekidač

Postavite ovaj prekidač na 0dB ukoliko je jačina zvuka preniska za analogni izlaz. U normalnim uslovima, ovaj prekidač treba da bude postavljen na "-8dB".

## **10** LINE IN priključci

(Pogledajte str 15 za detalje.)

Povežite priključke audio izlaza na audio ili video komponentu (prodaje se odvojeno), kao što je video plejer ili TV, stereo sistem, VCR itd. na ove priključke.

## **11** DIGITAL IN priključak

(Pogledajte str 14 za detalje.)

Povežite BD/DVD uređaj, digitalni satelitski/TV risiver ili drugu digitalnu komponentu (prodaje se zasebno) na ovaj priključak.

## Opis delova slušalica

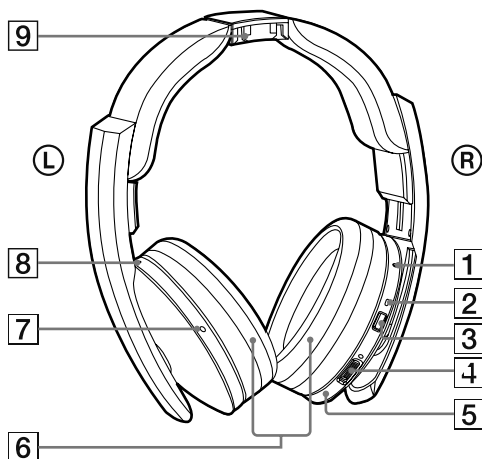

**1 Reset taster**

**2 Indikator napajanja**

Indikatorska lampica svetli zeleno kada je uređaj uključen.

**3 POWER taster**

**4 VOL (glasnost) kontrola\***

Koristite je za podešavanje jačine zvuka.

**5 Desno kućište**

**6 Jastučić**

**7 Levo kućište\***

**8 Indikator punjenja**

Svetli crveno tokom punjenja.

**9 Kontakt**

\* Na slušalicama postoji taktilno ispuščenje radi lakšeg prepoznavanja.



# Punjenje slušalica

Slušalice poseduju punjivu litijum-jonsku bateriju. Obavezno napunite bateriju pre prvog korišćenja. Da biste napunili slušalice, postavite ih na procesor,

## 1 Povežite isporučeni AC adapter na procesor.

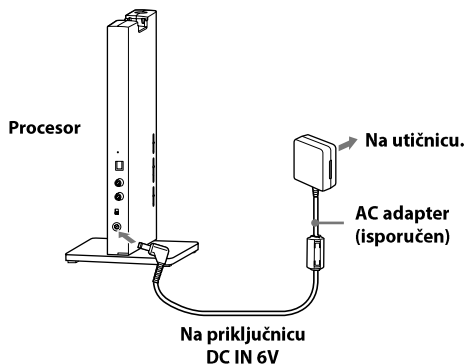

### Napomene

- Obavezno koristite isključivo isporučeni AC adapter za napajanje. Korišćenje AC adaptera sa drugačijim polaritetom priključaka ili drugim karakteristikama može dovesti do otkaza uređaja.



Priključak sa unificiranim polaritetom

- Obavezno uvek koristite isporučeni AC adapter za napajanje. Čak i AC adapteri koji daju isti napon i isti polaritet priključka mogu oštetiti ovaj proizvod usled strujnog kapaciteta i drugih faktora. Spojite
- AC adapter na lako dostupnu električnu utičnicu. Ako primetite kakvu nepravilnost, odmah izvucite adapter iz utičnice.

(Nastavlja se)

## 2 Postavite slušalice na procesor (bazu) tako da se kontakti na slušalicama pogode sa kontaktima na bazi i proverite da li se upalio indikator punjenja.

Potrebno je približno 3 sata za potpuno punjenje baterije (indikator punjenja se ugasi kada se punjenje završi).

Kada stavljate slušalice na procesor, obavezno ih držite sa obe ruke tako da su oba kućišta u horizontalnom položaju i zatim ih postavite vertikalno na procesor. Kada se kontakti na slušalicama i procesoru dodirnu, indikator punjenja se upali i čuje se zvučni signal.

Punjenje se završava za oko 3 sata i indikator punjenja se gasi, i nema potrebe da uklanjate slušalice sa procesora kada se punjenje završi.

Slušalice se mogu postaviti na procesor u bilo kom pravcu.

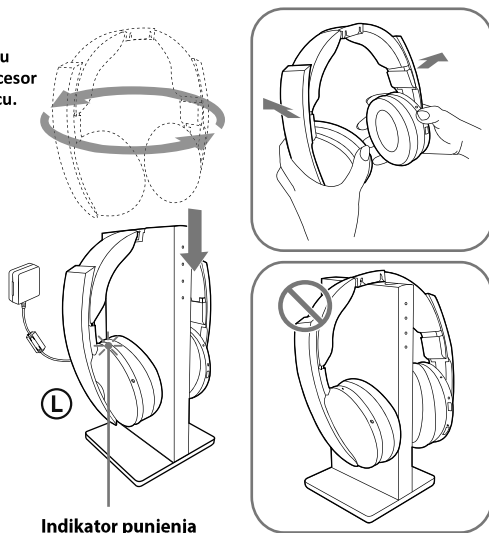

Indikator punjenja

Slušalice nisu pravilno postavljene.

### Napomene

- Proverite da li su slušalice pravilno postavljene na procesor.
- Indikator se neće upaliti ako se ne spoje kontakti na slušalicama sa onima na procesoru. U ovom slučaju, uklonite slušalice sa procesora i ponovo ih postavite tako da se indikator upali. Procesor se automatski isključuje dok se vrši punjenje baterija.
- Punite pri temperaturi okruženja između 5 °C i 35 °C (između 41 °F i 95 °F). Ukoliko se slušalice koriste izvan opsega radne temperature, indikator punjenja trepće i punjenje se zaustavlja. U suprotnom, baterija se možda neće napuniti.
- Ne dodirujte kontakte na procesoru. Ukoliko se kontakti na bazi zaprljaju, punjenje možda neće biti moguće.
- Ukoliko su kontakti na procesoru i slušalicama prašnjavi, punjenje se možda neće završiti do kraja. Obrišite ih štapićem za uši i sl.

- Ukoliko niste dugo koristili slušalice, životni vek punjive baterije se može skratiti. Ovo se može poboljšati uzastopnim ponavljanjem ciklusa punjenja i pražnjenja nekoliko puta.
- Punjivu litijum-jonsku bateriju treba zameniti novom kada joj je vreme trajanja prepolovljeno nakon standardnog procesa punjenja. Baterija nije komercijalno nabavljiva. Baterija nije namenjena za to da je korisnik sam zameni, već treba da kontaktira najbližeg Sony predstavnika.
- Nemojte ostavljati slušalice na vrućim mestima duži period vremena. Bateriju puniti jednom godišnje da biste izbegli potpuno pražnjenje.
- Ne ostavljajte uređaj blizu izvora toplote ili na mestima izloženim direktnom suncu, vlazi, pesku, prašini ili mehaničkim udarcima.

## Vreme punjenja i korišćenja

Pribl. vreme punjenja	Pribl. vreme korišćenja* <sup>1</sup>
3 sata* <sup>2</sup>	20 sata* <sup>3</sup>

\*<sup>1</sup> pri 1 kHz, 1 mW + 1 mW izlaz

\*<sup>2</sup> sati potrebno za potpuno punjenje prazne baterije

\*<sup>3</sup> Vreme može varirati u zavisnosti od temperature ili uslova korišćenja.

## Provera preostalog kapaciteta baterije

Za proveru kapaciteta baterije, držite pritisnut taster POWER oko 2 sekunde. Baterija je još upotrebljiva ako indikator napajanja na levom kućištu svetli zeleno. Napunite punjivu bateriju ukoliko indikator POWER svetli slabije, trepće ili primljeni zvuk postane iskrivljen ili sadrži šum.

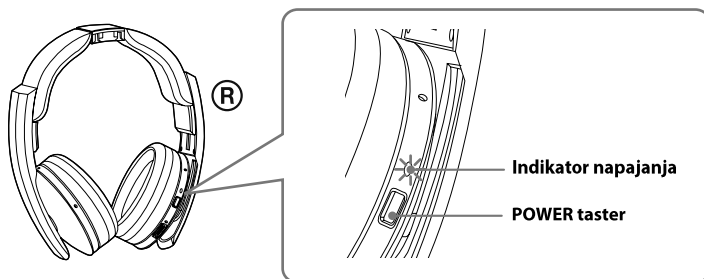

## Povezivnje sistema slušalica

### Povezivanje procesora na digitalne uređaje

Koristite isporučeni digitalni kabl za povezivanje priključka optičkog izlaza na BD/DVD uređaju, digitalnom satelitskom/TV risiveru, igračkoj konzoli ili drugoj digitalnoj komponenti\* na DIGITAL IN priključak procesora.

Povezana AV komponenta će možda morati da se podesi da aktivira optički izlaz. Pogledajte uputstvo za upotrebu isporučeno uz povezanom komponentom.

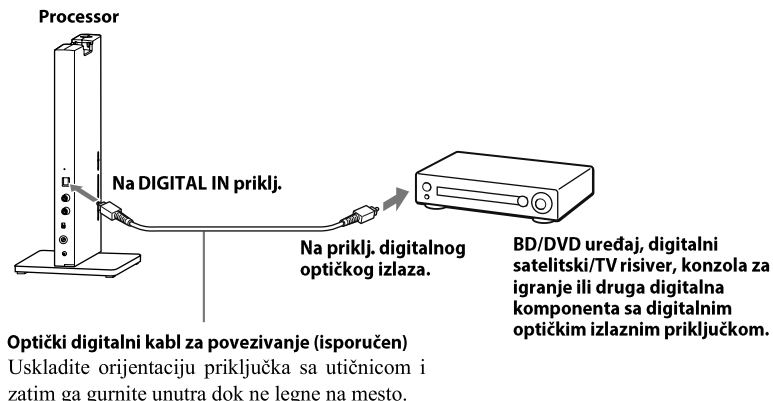

#### Napomene

- Digitalni optički kabl za povezivanje je ekstremno precizna komponenta i osjetljiva je na spoljni pritisak. Pažljivo postavljajte i uklanjajte priključak kabla.
- Digitalni ulaz procesora ne podržava frekvencije uzorkovanja od 32kHz/96kHz. Kada koristite ovaj sistem podesite izlaznu frekvenciju na BD/DVD sistemu na 48 kHz/44.1 kHz. Pri frekvenciji ulaznog signala od 32 kHz/96 kHz, može se čuti šum. Ukoliko se ovo dogodi, povežite audio kabl na LINE IN (L/R) priključke i uživajte u zvuku preko analognog ulaza.

\* Ne može se garantovati da će ispravno raditi povezivanje na digitalni audio priključak vašeg ličnog računara.

#### DTS

- Za reprodukciju DTS zvuka, potreban je DTS-kompatibilan BD/DVD uređaj. (Za detalje pogledajte uputstvo za upotrebu vašeg BD/DVD uređaja)
- Pri reprodukciji CD-ova snimljenih u DTS formatu, može se pojaviti šum pri premotavanju unapred/unazad. Ovo ne predstavlja kvar.
- Ako je DTS digitalni izlaz postavljen na "OFF" na BD/DVD uređaju, neće se čuti nikakav zvuk čak ni kada je DTS izlaz izabran u meniju BD/DVD uređaja.

## Napomene o digitalnom optičkom kablu za povezivanje

- Nemojte ispuštati predmete na digitalni optički kabl za povezivanje niti ga izlagati udarcima.
- Kabl držite za utikač pri isključivanju i priključivanju.
- Krajeve kabla uvek držite čistim. Prašina na krajevima optičkog kabla osetno umanjuje njegove performanse.
- Pri skladištenju sistema, postavite kapice na krajeve optičkog kabla za povezivanje i budite pažljivi da ne presamitate ili da ne savijate kabl u krug prečnika manjeg od 25 mm.

Prečnik savijenog optičkog kabla ne treba da bude manji od 25 mm.

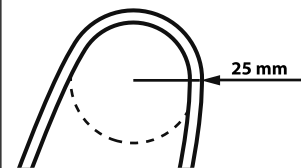

## Povezivanje procesora na analogne uređaje

Koristite audio kabl (dostupan zasebno) za povezivanje izlaznih audio priključaka na VCR, TV ili drugoj komponenti na LINE IN (L/R) priključke procesora.

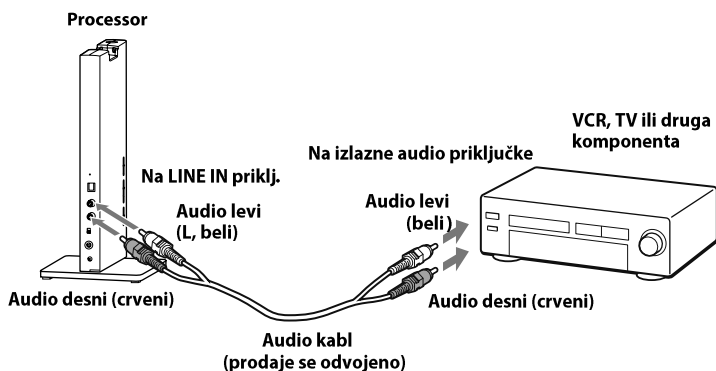

### Kablovi za povezivanje (prodaju se odvojeno)

Koristite kabl za povezivanje (stereo mini-priključak ↔ pinski priklj. × 2) kada povezujete stereo mini-priključak (priklj. slušalica i sl.) na LINE IN priključke.

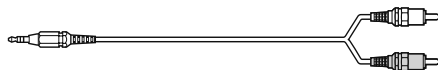

U ovom slučaju, podesite jačinu zvuka na srednji nivo. Može doći do šuma ako je zvuk na plejeru previše utišan.

(Nastavlja se)

## Podešavanje nivoa ulaza

Ukoliko je zvuka preglasan zbog korišćenja analognog ulaza, podesite ATT (prigušenje) prekidač na "0 dB."

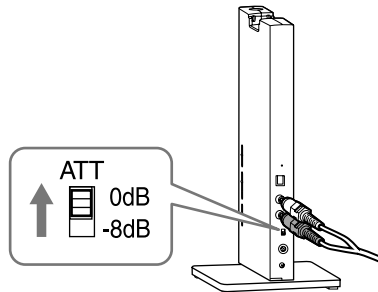

Podešavanje	Povezane komponente
0 dB	TV prijemnik, prenosivi uređaji i druge komponente sa niskim nivoom izlaza
-8 dB	Ostale komponente (inicijalna podešavanja)

### Napomene

- Obavezno utišajte zvuk pre podešavanja ATT prekidača.
- Ukoliko je audio ulaz na LINE IN izobličen (ponekad se šum čuje istovremeno), podesite ATT prekidač na "-8 dB".

## Slušanje povezane komponente

Pre početka, obavezno pročitajte “Povezivanje sistema slušalica” (str 14 do 16) izvršite odgovarajuće povezivanje.

### 1 Upalite komponentu povezanu na procesor.

BD/DVD uređaj, digitalni satelitski/  
TV risiver, konzolu ili drugu  
audio ili video komponentu

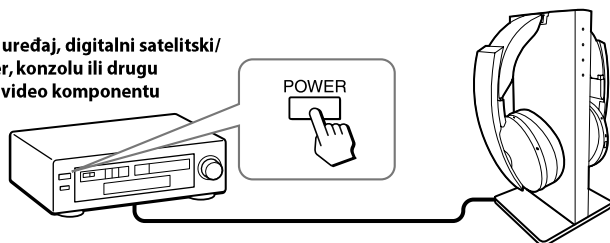

### 2 Uklonite slušalice sa procesora.

Processor se automatski uključuje. Procesor automatski određuje optimalnu frekvenciju za prenos u skladu sa okolnostima u prostoriji. Zatim se pali indikator Decode Mode (režim dekodiranja) u zavisnosti od ulaznog audio signala sa povezane audio ili video komponente.

#### Sistem prenosa signala

Ovaj uređaj koristi patentirani sistem prenosa korišćenjem frekvencije 2.4 GHz. Sa sistemom možete uživati u nekompresovanom zvuku.

(Nastavlja se)

### 3 Stavite slušalice.

Pritisnite i zadržite taster POWER tokom 2 sekunde da biste uključili slušalice (indikator napajanja se pali i gori zeleno).

Obratite pažnju da uskladite strane slušalica prema stranama glave. Podesite traku na slušalicama tako da odgovaraju vašim ušima.

Na okviru postoji ispupčenje koje obeležava levu stranu.

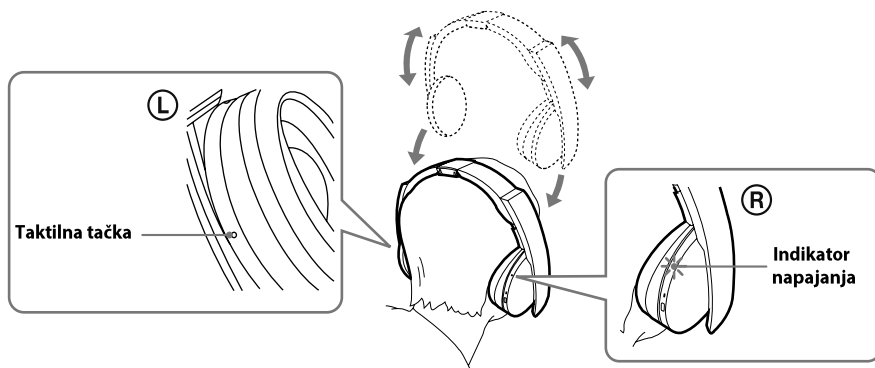

#### Napomena

Slušalice koristite u dometu emitovanja signala (str 22).

### 4 Pomerite klizač INPUT za izbor komponente koju slušate.

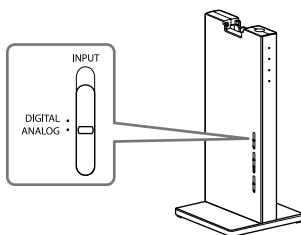

Pozicija prekidača	Izabrani izvor zvuka
DIGITAL	Zvuk komponente povezane na DIGITAL IN priklj.
ANALOG	Zvuk komponente povezane na LINE IN priklj.

#### Napomena

za slušanje duplih izvora zvuka (MAIN/SUB), povežite LINE IN priključke i zatim izaberite izvor zvuka koji želite da slušate na plejeru, TV aparatu ili drugoj komponenti.

### 5 Pokrenite reprodukciju sa komponente odabrane u koraku 4.



## 6 Pomerite klizač za izbor željenog zvučnog polja, EFFECT ili COMPRESSION.

### EFFECT prekidač

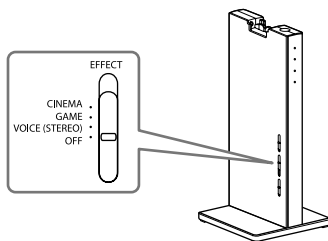

Pozicija prekidača	Zvučno polje i odg. izvor zvuka
OFF	Normalna reprodukcija slušalica.
VOICE (STEREO)	Proizvodi jasniji zvuk govornika.
GAME	Pravi precizan prostorni zvuk i pruža jasan osećaj pravca. Proizvodi snažan i realističan zvuk za video igre sa višekanalnim zvukom. Pogodno za video igre sa višekanalnim izvorima zvuka.
CINEMA	Pružna okružujući zvuk sa više prirodnim kvalitetom zvuka (posebno u dijalogima). Proizvodi visok kvalitet zvuka na kakav se nailazi u najnovijim bioskopima.

### Napomene

- Glasnoća u slušalicama može varirati u zavisnosti od ulaznog signala i podešavanja EFFECT prekidača.
- Okružujući (surround) zvuk se može stvoriti i iz izvora zvuka koji ne podrazumevaju video, kao što su npr. audio CD-ovi.
- Ovaj sistem simulira prosečan HRTF\* uobičajen kod mnogih ljudi. Ipak, efekat se može razlikovati od osobe do osobe jer HRTF može varirati od osobe do osobe.

\* Head Related Transfer Function (Funkcija prenosa u zavisnosti od glave)

### COMPRESSION prekidač

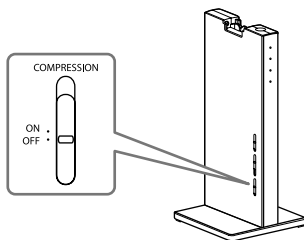

(Nastavlja se)

Pozicija prekidača	Efekat pri reprodukciji
OFF	Kada je EFFECT taster izabran, mod zvuka se menja prema izabranom zvučnom polju.
ON	Ova funkcija održava opšti nivo programskog materijala: zvuci eksplozija su prigušeni dok su slabiji zvuci (dijalog i sl.) pojačani. Efikasno kod signala sa dinamičnim opsegom kao što su filmovi i klasična muzika.

### Ilustracija procesa kompresije

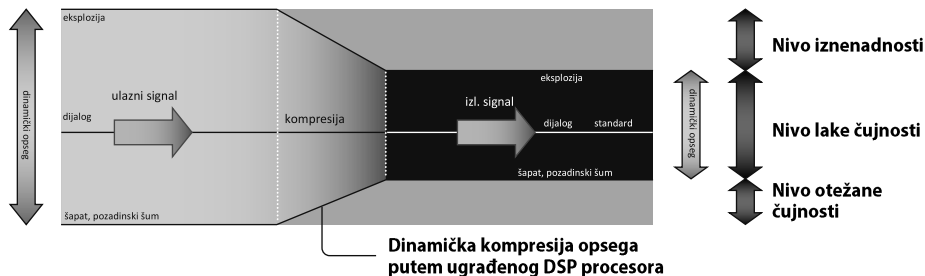

### Indikatori moda dekodiranja

Procesor automatski identifikuje format ulaznog audio signala i pali se odgovarajuća lampica. Zvuk sa povezanog uređaja (BD/DVD, Digitalni satelitski/TV risiver itd.) prebacujete između formata Dolby Digital, DTS itd.

- Dolby Digital: Ulazni signal je snimljen u Dolby Digital formatu.
- Dolby PLIIx: Analogni ulazni signal, digitalni izlazni signal ili Dolby Digital signal procesiran od strane DOLBY PRO LOGIC IIx.  
(Ukoliko je EFFECT prekidač postavljen na "OFF" ili "VOICE (STEREO)", zvuk se ne obrađuje od strane DOLBY PRO LOGIC IIx.)
- DTS: Ulazni signal je snimljen u DTS formatu.

### Napomena

Ukoliko povezana oprema opremljena DIGITAL IN priključkom ne vrši reprodukciju (zbog premotavanja i sl.), indikatori Decode Mode možda neće svetleti ispravno.

## 7 Podesite jačinu zvuka.

Za pojačavanje zvuka, okrenite VOL (glasnoća) u pravcu taktilnog ispupčenja i obrnuto.

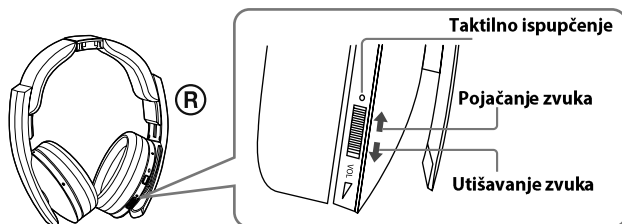

## 8 Kada završite sa korišćenjem slušalica, ugasite procesor.

Pritisnite **I** / **⏻** taster na procesoru za isključivanje napajanja.

## 9 Slušalice nakon korišćenja, postavite na procesor radi punjenja.

### Napomene

- Prilikom gledanja filmova pazite da ne pojačate previše zvuk tokom tihih scena. Može doći do oštećenja sluha kada nakon tihih naiđu scene sa glasnim tonom.
- Možda ćete čuti šum kada isključite AC adapter iz procesora pre nego što uklonite slušalice.

### Vreme prelaska između modova

Kada pomerate klizni prekidač na procesoru za promenu modova, vreme prelaska između dva moda može varirati. Ovo se javlja usled razlike u sistemskim kontrolama između različitih modova.

### Napajanje se isključuje automatski kada se slušalice postavne na procesor

Punjenje automatski započinje.

## Ukoliko se začuje zvučni signal u slušalicama

Ponavljajući zvučni signal se čuje ako procesor nije uključen ili ako su slušalice van dometa signala sa procesora. Ako čujete zvučni signal, isključite procesor ili mu se približite i koristite slušalice u dometu njegovih RF signala. Ukoliko zvučni signal ne prestane nakon uključivanja procesora ili približavanja slušalica procesoru, uzrok smetnje je najverovatnije drugi bežični uređaj koji koristi isti 2.4GHz opseg frekvencija ili elektromagnetni talasi koju generiše mikrotalasna pećnica. Pokušajte sledeće.

- Postavite procesor dalje od uređaja koji generiše elektromagnetne talase kao što su mesta u blizini WLAN rutera ili u blizini mikrotalasnih pećnica.
- Uperite antenu slušalica u pravcu antene procesora i obezbedite da nema prepreka između njih.
- Promenite mesto instalacije ili poziciju antene procesora i pomerite se na mesto gde ćete čuti zvuk u slušalicama.
- Procesor instalirajte van reka; nemojte ga postavljati iza reka (IT ormana).
- Procesor postavite na mesto gde nema prisustva metala; nemojte ga postavljati na metalni sto.
- Približite procesor i slušalice što više.

(Nastavlja se)

## Oblast dometa RF signala

- Približno područje dometa signala sa procesora je do 100m, ali zavisi od toga da li postoje prepreke (ljudi, metal, zid itd.) između, kao i od uslova prijema.
- Antene ovog sistema su ugrađene u delove označene isprekidanim linijama na donjoj ilustraciji.

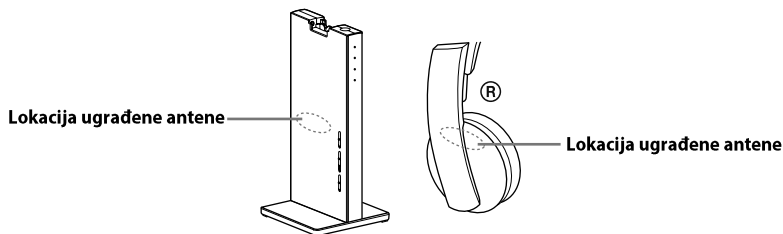

Ukoliko postoje prepreke između procesora i antene na slušalicama, domet signala može postati kraći. U tok slučaju, uklonite prepreke između procesora i antene u slušalicama.

- Zvuk može imati smetnje ili prekide ukoliko su slušalice izvan dometa predajnika. Zvuk može biti ometen i usled prepreka, mesta postavljanja uređaja i pozicioniranja procesora, kao i orijentacije slušalica. Ovaj fenomen se javlja usled fizičkih karakteristika RF signala i ne predstavlja kvar.

### Napomene

- Ovaj sistem koristi signal opsega frekvencije 2.4 GHz, te korišćenje u sledećim uslovima može uticati na domet signala.
  - Postoji prepreka između procesora i slušalica (osoba, metal, zid i sl.). Procesor je instaliran iza reka.
  - Na mestima gde je u blizini WLAN instalacija, na mestima gde se koristi mikrotalasna pećnica, u blizini drugih izvora elektromagnetnih talasa i sl.
  - Na mestima gde se nalazi uređaj koji takođe koristi opseg od 2.4 GHz.
- Ovaj sistem i sistem bežičnog LAN-a (IEEE802.11b/g) koriste isti frekventni opseg (2.4 GHz) tako da korišćenje ovog uređaja pored uređaja koji uključuje WLAN funkciju će rezultovati generisanjem smetnji, koje mogu smanjiti brzinu komunikacije, dovesti o smetnji ili prekida u zvuku. U tom slučaju, preduzmite sledeće mere.
  - Ukoliko koristite ovaj sistem na udaljenosti manjoj od 10m od uređaja koji uključuje WLAN funkciju, isključite WLAN funkciju.
  - Približite procesor i slušalice što više.
- Nemojte postavljati procesor u blizini metalnih predmeta kao npr na metalni sto.
- Zvuk može biti isprekidan ukoliko je sistem blokiran nekom preprekom. Ovaj fenomen se javlja usled fizičkih karakteristika RF signala i ne predstavlja kvar.

## **Ukoliko tokom pribl. 30 minuta nema audio signala**

RF prenos od procesora se automatski zaustavlja ukoliko tokom pribl. 30 minuta nema audio signala na ulazu. Kada procesor prestane da šalje signale, njegov indikator POWER trepće zeleno oko 30 sekundi i zatim se ugasi. Prenos RF signala može biti zaustavljen prilikom ulaza veoma niskog zvuka u trajanju od 30 minuta. Ukoliko se to dogodi, pojačajte zvuk povezane AV komponente unutar opsega gde zvuk nije izobličen, i stišajte zvuk na slušalicama. Ukoliko se iz povezane AV komponente povezano na AUDIO IN priključke emituje signal šuma, RF prenos signala se možda neće prekinuti.

## **Ako je procesor isključen**

Slušalice se automatski isključuju posle 5 minuta. Kada ponovo želite da koristite sistem, uključite slušalice i procesor.

Ukoliko izađete iz dometa signala procesora i slušalice se ne mogu povezati na sistem, automatski će se ugasi nakon 5 minuta.

### **Napomena**

Procesor radi isključivo sa isporučenim slušalicama.

# Zamena jastučića za uši

Jastučići se mogu zameniti. Ukoliko se jastučići zaprljaju ili izližu, možete ih zameniti na način prikazan na slici. Jastučići za slušalice nisu komercijalno dostupni. Zamenske jastučiće možete poručiti u prodavnici u kojoj ste kupili ovaj proizvod ili kod najbližeg Sony distributera.

## 1 Uklonite skidanjem stari jastučić.

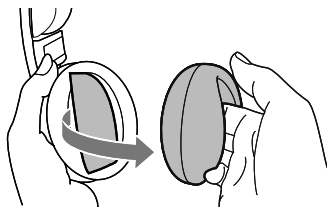

## 2 Postavite novi oko kućišta

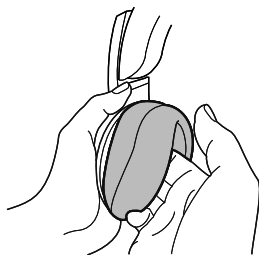

## U slučaju problema

Ukoliko naidete na probleme tokom korišćenja ovog sistema slušalice, upotrebite sledeću listu za proveru. Ako su problemi i dalje prisutni, obratite se najbližem Sony prodavcu.

<b>Simptom</b>	<b>Uzrok i rešenje</b>
Nema zvuka	<ul style="list-style-type: none"><li>➔ Proverite vez između procesora i AV komponente.</li><li>➔ Proverite da li je optički digitalni izlaz komponente postavljen na “ON” pri izboru digitalnog izlaza.</li><li>➔ Uključite AV komponentu povezanu na procesor i pokrenite reprodukciju.</li><li>➔ Uključite procesor i slušalice.</li><li>➔ Proverite da li je taster INPUT na procesoru postavljen na odgovarajući uređaj koji želite da slušate.</li><li>➔ Ukoliko povežete predajnik na AV komponentu pomoću priključnice za slušalice, pojačajte zvuk na povezanoj AV komponenti unutar opsega u kome zvuk nije izobličen.</li><li>➔ Pojačajte ton u slušalicama.</li><li>➔ Indikator napajanja na slušalicama se gasi.<ul style="list-style-type: none"><li>• Napunite punjivu bateriju ako je slaba. Ukoliko power lampica i dalje ne svetli nakon punjenja baterije, odnesite slušalice kod najbližeg Sony distributera.</li></ul></li><li>➔ Pokušavate da reprodukujete DTS audio zapis na BD/DVD uređaju koji ne podržava DTS.<ul style="list-style-type: none"><li>• Ili koristite BD/DVD uređaj koji podržava DTS ili izaberite Dolby Digital ili PCM audio zapis.</li></ul></li><li>➔ Reprodukujete BD/DVD snimljen u DTS modu kada je DTS digitalni izlaz za BD/DVD uređaj (uključujući konzolu za igranje) postavljen na “OFF”.<ul style="list-style-type: none"><li>• Pogledajte uputstvo za upotrebu vašeg BD/DVD uređaja i promenite podešavanje za DTS digitalni izlaz na “ON”.</li></ul></li><li>➔ Reprodukujete BD/DVD snimljen u DTS modu kada su BD/DVD uređaj (uključujući konzolu za igranje) povezani analognom vezom.<ul style="list-style-type: none"><li>• Koristite digitalnu vezu. (Analogni zvuk se možda neće emitovati sa BD/DVD uređaja.)</li><li>• Podesite frekvenciju uzorkovanja (semplovanja) izlaznog signala povezanog uređaja na 48 kHz/44.1 kHz.</li></ul></li></ul>

(Nastavlja se)

<b>Simptom</b>	<b>Uzrok i rešenje</b>
Iskrivljen ili naizmeničan zvuk (nekad sadrži šum)	<ul style="list-style-type: none"> <li>➔ Napunite punjivu bateriju ako je slaba. Ukoliko indikator napajanja (power) i dalje ne svetli nakon punjenja, odnesite slušalice kod Sony distributera.</li> <li>➔ Proverite da li u blizini postoji mikrotalasna pećnica ili neki drugi uređaj koji koristi 2.4GHz frekvenciju.</li> <li>➔ Promenite poziciju procesora.</li> <li>➔ Kada je izabran analogni ulaz, prebacite položaj ATT preklopnika na procesoru u položaj “-8 dB”.</li> <li>➔ Ukoliko povežete procesor na AV komponentu pomoću priključnice za slušalice, utišajte zvuk na povezanoj AV komponenti.</li> <li>➔ Pri korišćenju DTS audio izvora, podesite EFFECT preklopnik na procesoru na “CINEMA” ili “GAME” ili “VOICE (STEREO)” mod (str 19).</li> <li>➔ Podesite frekvenciju uzorkovanja (semplovanja) izlaznog signala svakog uređaja povezanog na procesor na 48 kHz/44.1 kHz.</li> </ul>
Slab zvuk	<ul style="list-style-type: none"> <li>➔ Kada je izabran analogni ulaz, prebacite položaj ATT preklopnika na procesoru u položaj “0 dB”.</li> <li>➔ Ukoliko povežete predajnik na AV komponentu pomoću priključnice za slušalice, pojačajte zvuk na povezanoj AV komponenti unutar opsega u kome zvuk nije izobličen.</li> <li>➔ Pojačajte ton u slušalicama.</li> </ul>
Glasna buka u pozadini	<ul style="list-style-type: none"> <li>➔ Ukoliko povežete predajnik na AV komponentu pomoću priključnice za slušalice, pojačajte zvuk na povezanoj AV komponenti unutar opsega u kome zvuk nije izobličen.</li> <li>➔ Napunite punjivu bateriju ako je slaba. Ukoliko power lampica i dalje ne svetli nakon punjenja baterije, odnesite slušalice kod najbližeg Sony distributera.</li> <li>➔ Proverite da li u blizini postoji mikrotalasna pećnica ili neki drugi uređaj koji koristi 2.4GHz frekvenciju.</li> </ul>
Zvuk se prekida (Pri korišćenju analognog ulaza)	<ul style="list-style-type: none"> <li>➔ Predajnik zaustavlja prenos ukoliko ne postoji ulazni signal tokom 30 minuta. <ul style="list-style-type: none"> <li>• Postavite ATT preklopnik na procesoru na “0 dB”.</li> <li>• Ako procesor povezujete sa AV komponentom preko priključnice za slušalice, pojačajte zvuk na povezanoj AV komponenti do maksimalnog nivoa bez izobličenja u zvuku.</li> </ul> </li> </ul>
Nije postignut okružujući (surround) zvuk.	<ul style="list-style-type: none"> <li>➔ Postavite EFFECT preklopnik na procesoru na “CINEMA” ili “GAME” mod. (str. 19)</li> <li>➔ Zvuk koji se reprodukuje nije višekanalni. <ul style="list-style-type: none"> <li>• Efekat okružujućeg zvuka ne radi sa mono izvorima zvuka.</li> </ul> </li> </ul>
Dolby Digital indikator se ne pali.	<ul style="list-style-type: none"> <li>➔ Podešavanje digitalnog izlaza na BD/DVD uređaju (uključujući i konzole za igranje) može biti postavljeno na “PCM”. <ul style="list-style-type: none"> <li>• Pogledajte uputstvo za upotrebu vašeg BD/DVD uređaja i promenite podešavanje (kao što je “Dolby Digital/PCM” ili “Dolby Digital”) za korišćenje sa komponentama koje imaju ugrađene Dolby Digital dekodere.</li> </ul> </li> <li>➔ Reprodukovani signali nisu snimljeni u formatu Dolby Digital.</li> <li>➔ Audio zapis reprodukovano segmenta nije Dolby Digital signal.</li> </ul>



<b>Simptom</b>	<b>Uzrok i rešenje</b>
Dolby PLIIx indikator se ne pali	<ul style="list-style-type: none"> <li>➔ Postavite EFFECT preklopnik na procesoru na "OFF" ili "VOICE(STEREO)".</li> <li>➔ Kada je INPUT preklopnik postavljen na DIGITAL, PCM signal ili Dolby Digital signal ne dolazi na ulaz.</li> </ul>
Dolby PLIIx indikator se pali	<ul style="list-style-type: none"> <li>➔ EFFECT preklopnik na procesoru je postavljen na "CINEMA" ili "GAME" mod.</li> <li>➔ Analogni ulazni signal, digitalni ulazni PCM, Dolby Digital signal je na ulazu.</li> </ul>
DTS indikator se ne pali	<ul style="list-style-type: none"> <li>➔ Podešavanje DTS digitalnog izlaza na BD/DVD uređaju (uključujući i konzole za igranje) je postavljeno na "OFF". <ul style="list-style-type: none"> <li>• Pogledajte uputstvo za upotrebu vašeg BD/DVD uređaja i promenite podešavanje za DTS digitalni izlaz na "ON".</li> </ul> </li> <li>➔ Reprodukovani signali nisu snimljeni u DTS formatu.</li> <li>➔ Audio zapis reprodukovanog segmenta nije DTS signal.</li> <li>➔ BD/DVD uređaj ne podržava DTS format. <ul style="list-style-type: none"> <li>• Koristite BD/DVD uređaj koji podržava DTS.</li> </ul> </li> </ul>
Baterija se ne može napuniti	<ul style="list-style-type: none"> <li>➔ Proverite da li je upaljen indikator punjenja. Ukoliko nije, ispravno postavite slušalice na procesor (bazu) tako da se indikator punjenja upali.</li> <li>➔ Kontakti na slušalicama i/ili procesoru su prašnjavi. <ul style="list-style-type: none"> <li>• Obrišite ih štapićem za uši i sl.</li> </ul> </li> </ul>
Indikator punjenja treperi.	<ul style="list-style-type: none"> <li>➔ Baterija se ne može napuniti <ul style="list-style-type: none"> <li>• Pokušavate da punite bateriju u okolini čija je temperatura izvan predviđenog radnog opsega od 5°C do 35°C. Nemožete puniti bateriju kada indikator punjenja treperi.</li> <li>• Punitite pri temperaturi okruženja između 5°C i 35°C (između 41°F i 95°F).</li> </ul> </li> </ul>

(Nastavlja se)

Simptom	Uzrok i rešenje
Drugi uređaji (WLAN, bežični telefon i sl.) koji koriste 2.4 GHz frekvenciju, a koji se nalaze u okolini procesora mogu postati neupotrebljivi.	<ul style="list-style-type: none"> <li>➔ Ukoliko WLAN koristi 2.4 GHz frekvenciju, promenite kanal. Ukoliko je moguće, koristite 5 GHz.</li> <li>➔ Držite procesor minimalno 2 m udaljen od ostalih uređaja (WLAN, bežični telefon i sl.) koji koriste 2.4 GHz frekventni opseg.</li> </ul>
Domet signala je kratak (zvuk je isprekidan)	<ul style="list-style-type: none"> <li>➔ Ukoliko postoji uređaj sa WLAN funkcijom, drugi bežični uređaj ili uređaj koji generiše elektromagnetne talase kao što su npr. na mestu gde se koristi mikrotalasna pećnica, sistem koristite dalje od takvih uređaja.</li> <li>➔ Uperite antenu slušalica u pravcu antene procesora i obezbedite da nema prepreka između njih (str 22).</li> <li>➔ Instalirajte procesor na drugom mestu ili položaju, ili promenite mesto na kome koristite slušalice.</li> <li>➔ Ako je procesor je instaliran na dnu reka, instalirajte ga izvan reka.</li> <li>➔ Ako je procesor je instaliran na metalnom stolu, instalirajte ga na mesto gde nema metalnih predmeta.</li> <li>➔ Približite procesor i slušalice što više.</li> </ul>
Zvučni signal se ponavlja	<ul style="list-style-type: none"> <li>➔ Slušalice nemaju prijem RF signala sa procesora. <ul style="list-style-type: none"> <li>• Pomerite se u oblast dometa predajnika RF signala.</li> <li>• Proverite veze između procesora, AC adaptera i zidne utičnice.</li> <li>• Proverite da li u blizini procesora ili slušalice postoji mikrotalasna pećnica ili neki drugi uređaj koji koristi 2.4GHz frekvenciju.</li> <li>• Promenite poziciju procesora.</li> </ul> </li> <li>➔ Nema ulaznog audio signala tokom 30 minuta i RF signali se ne emituju.</li> </ul>
Uređaj ne radi ispravno.	<ul style="list-style-type: none"> <li>➔ Resetujte uređaj. Informacije o uparivanju neće biti obrisane ovim postupkom. Ubacite čvrst i oštar predmet u rupicu i pritisnite dok ne osetite klik.</li> </ul>

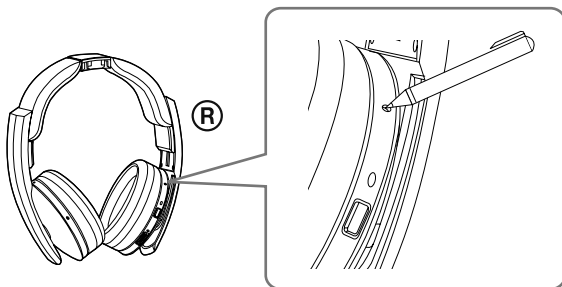

# Mere opreza

## O bezbednosti

- Procesor ili slušalice nemojte ispuštati, udarati ili na drugi način izlagati jakom stresu bilo koje vrste. Na ovaj način proizvod se može oštetiti.
- Nemojte rastavljati niti pokušavati da otvorite bilo koji deo sistema.

## Izvori napajanja i postavljanje

- Ako uređaj nećete koristiti duže vreme, isključite njegov AC adapter iz zidne utičnice. Pri isključivanju kabla iz zida, držite ga za utikač. Nemojte vući kabl.
- Ne postavljajte sistem na sledećim mestima.
  - Mesta izložena direktnoj sunčevoj svetlosti, u blizini grejnih tela ili na drugim mestima pod visokom temperaturom.
  - Prašnjava mesta
  - Na nestabilnim ili zakrivljenim površinama
  - Mestima koja su izložena jakim vibracijama
  - U kupatilu ili drugim mestima sa visoke vlažnosti

## O slušalicama

### Uzmite u obzir

Ukoliko je glasnoća previsoka, zvuk će se čuti i izvan slušalica. Obratite pažnju da preglasnim tonom ne ometate ljude oko sebe. Pri korišćenju na glasnim mestima, obično se teži ka pojačanju glasnoće. Pa ipak, radi sigurnosti, preporučuje se držanje glasnoće na takvom nivou da možete čuti zvuke okoline.

## O čišćenju

Očistite ovaj uređaj mekanom tkaninom lagano navlaženom u blagom rastvoru deterdženta. Nemojte koristiti rastvore kao što su razređivač, benzen, alkohol jer mogu oštetiti površine.

## Kada se proizvod pokvari

- Kada se proizvod pokvari ili kada u njega dopre strani predmet, odmah ga isključite i konsultujte najbližeg Sony prodavca.
- Kada nosite uređaj kod Sony prodavca obavezno spakujte i slušalice i procesor.

# Tehničke karakteristike

## Digitalni surround procesor (DP-RF6500)

Funkcije dekodera	Dolby Digital Dolby Pro Logic IIx DTS DTS ES
Funkcija virtual surround	OFF VOICE (STEREO) GAME CINEMA
Funkcija kompresije	OFF ON
Sistem modulacije	MSK
Frekvencija nosećeg talasa	2.408 GHz – 2.473 GHz
Domet emitovanja	Pribl. max 100 m*
Frekvencijski odziv	12 – 22,000 Hz (digitalni ulaz)
Nivo izobličenja	1% ili manje (1 kHz)
Analogni ulazi	Optički digitalni ulaz (četvrtasti tip) 1 Analogni ulaz (pinski priključak levi/desni) 1
Napajanje	DC 6 V (800 mA) (preko isporučenog AC adaptera)
Potrošnja (nominalno)	2.0 W
Dimenzije	Pribl. 120 mm x 120 mm x 263 mm (š/v/d)
Masa	Pribl. 450 g
Radna temperatura	5 °C do 35 °C

\* Domet emitovanja se teško može proceniti i može varirati u zavisnosti od okruženja i mesta postavljanja.

## Bežične stereo slušalice (MDR-RF6500)

Opseg frekv. pri repr.	12 Hz – 22,000 Hz (digitalni ulaz)
Napajanje	Ugrađena litijum- jonska punjiva baterija
Masa	Pribl. 320 g
Radna temperatura	5 °C do 35 °C

## Isporučeni pribor

Mrežni adapter (6 V) (1)  
Digitalni optički kabl (četvrtasti optički  
priključak ↔ četvrtasti optički priključak,  
1,5m) (1)  
Uputstvo za upotrebu (ovaj dokument)(1)  
Vodič za povezivanje

Dizajn i tehnički podaci podložni su promenama  
bez prethodnog upozorenja.



<http://www.sony.net/>

Printed in Malaysia



\* 4 2 6 7 2 6 3 1 1 \* (2)

# Digitalne surround slušalice

Upute za uporabu

MDR-DS6500

---

## UPOZORENJE

Kako biste smanjili opasnost od požara ili električnog udara, ne izlažite ovaj uređaj kapađu ili prskanju tekućina te na njega nemojte stavljati posude ispunjene tekućinama poput vaza.

Kako biste izbjegli strujni udar, nemojte otvarati kućište. Servisiranje povjerite samo stručnom osoblju.

Nemojte postavljati uređaj u skućeni prostor poput police za knjige ili ugradnog ormarića.

Ploćica s podacima nalazi se na donjoj strani procesora.

Budući da se mrežni adapter koristi za spajanje i odspajanje uređaja iz napajanja, spojite ga na lako dostupnu zidnu utičnicu. Primijetite li neobićnosti u radu, odmah ga odspojite iz utičnice.

AC strujni adapter nije iskljućen s napajanja dok god je spojen na utičnicu, čak i ako ste isključili sam uređaj.

Baterije (vanjske ili ugrađene) nemojte dugotrajno izlagati visokim temperaturama, primjerice sunćevom svjetlu, vatri i sl.

Preglasan zvuk u slušalicama može prouzročiti gubitak sluha.

### OPREZ

Upozoravamo vas da sve promjene ili preinake koje nisu izrićito odobrene u ovom priručniku mogu uzrokovati gubitak prava na upravljanje ovom opremom.

### Napomena korisnicima: sljedeće informacije su primjenjive samo na opremu koja se prodaje u zemljama koje primjenjuju smjernice EU

Proizvođać ovog proizvoda je Sony Corporation, 1-7-1 Konan Minato-ku, Tokyo, 108-0075 Japan. Ovlašteni predstavnik za pitanja elektromagnetske kompatibilnosti (EMC) i sigurnosti proizvoda je Sony Deutschland GmbH, Hedelfinger Strasse 61, 70327 Stuttgart, Njemaćka. Za sva pitanja vezana uz servisiranje ili jamstvo pogledajte adrese navedene u popisu servisa ili jamstvenom listu.

Valjanost oznaćavanja simbolom CE se ograćnjava samo na zemlje u kojima je propisano zakonom, tj. uglavnom na zemlje u Europskom ekonomskom podrućju (EEA).



Ovime Sony Corp. izjavljuje da je ova oprema usklaćdena s osnovnim zahtjevima i drugim odgovarajućim propisima Direktive 1999/5/EC. Pojedinsti potražite na internetskoj stranici <http://www.compliance.sony.de/>



## Napomena za korisnike u Republici Hrvatskoj

### IZJAVA O SUKLADNOSTI

Proizvođač ovog proizvoda je Sony Corporation, 1-7-1 Konan Minato-ku, Tokyo 108-0075, Japan.

Sony, odnosno njegov ovlaštenu zastupnik Sony Central and Southeast Europe Kft., Predstavništvo u Republici Hrvatskoj izjavljuje da je ovaj proizvod usklađen s bitnim zahtjevima tehničkih propisa koji su za ovaj proizvod utvrđeni.

Izjave o sukladnosti dostupne su na internetskoj stranici [www.sukladnost-sony.com.hr](http://www.sukladnost-sony.com.hr)



**Odlaganje stare električne i elektroničke opreme (primjenjivo u Europskoj uniji i ostalim europskim državama s posebnim sustavima za odlaganje)**

Ovaj znak na uređaju ili ambalaži ukazuje da se ovaj proizvod ne smije odlagati s kućnim otpadom. Umjesto toga, opremu za odlaganje odnesite u vama najbliže mjesto za skupljanje i recikliranje električnog i elektroničkog otpada. Pravilnim odlaganjem ovog proizvoda spriječit ćete moguće negativne posljedice za okoliš i ljudsko zdravlje koje inače mogu imati utjecaja ukoliko se uređaj ne odloži na pravilan način. Recikliranje materijala od kojeg je uređaj sastavljen pridonosi očuvanju prirodnih izvora. Za detaljnije informacije o recikliranju proizvoda, obratite se lokalnom uredu, komunalnoj službi ili trgovini u kojoj ste kupili uređaj.

(Nastavlja se)



**Odlaganje istrošenih  
baterija (primjenjivo u  
Europskoj uniji i ostalim  
europskim državama s  
posebnim sustavima za  
odlaganje)**

Ovaj znak na bateriji ili ambalaži ukazuje da se baterija isporučena s ovim proizvodom ne smije odlagati s kućnim otpadom.

Na nekim baterijama ova oznaka može biti u kombinaciji s kemijskim simbolom. Kemijski simboli za živu (Hg) ili olovo (Pb) se koriste ako baterija sadrži više od 0,0005% žive ili 0,004% olova. Pravilnim odlaganjem baterija spriječit ćete moguće negativne posljedice za okoliš i ljudsko zdravlje koje inače mogu imati utjecaja ukoliko se baterija ne odloži na pravilan način. Recikliranje materijala od kojeg je uređaj sastavljen pridonosi očuvanju prirodnih izvora.

Ako proizvodi trebaju biti trajno spojeni s baterijom radi svoje sigurnosti, radne učinkovitosti ili čuvanja podataka, zamjenu baterije je potrebno prepustiti isključivo ovlaštenom serviseru.

Kako biste bili sigurni da će se baterija zbrinuti pravilno, odnesite je u vama najbliže mjesto za skupljanje i recikliranje električnog i elektro-ničkog otpada.

Za sve druge baterije pogledajte poglavlje o sigurnom vađenju baterije iz proizvoda. Predajte bateriju na najbliže mjesto za skupljanje i recikliranje istrošenih baterija.

Za detaljnije informacije o recikliranju proizvoda ili baterije, obratite se lokalnom uredu, komunalnoj službi ili trgovini u kojoj ste kupili uređaj.

---

## Sadržaj

<b>Glavne značajke.....</b>	<b>6</b>
<b>Provjera komponenata i pribora.....</b>	<b>7</b>
<b>Položaj i funkcije dijelova .....</b>	<b>8</b>
Opis dijelova procesora .....	8
Opis dijelova slušalica.....	10
<b>Punjenje slušalica .....</b>	<b>11</b>
Provjera preostalog kapaciteta baterije.....	13
<b>Povezivanje sustava slušalica.....</b>	<b>14</b>
Spajanje procesora na digitalne komponente.....	14
Spajanje procesora na analogne komponente.....	15
<b>Slušanje spojenih komponenata...17</b>	
<b>Zamjena ušnih jastučića .....</b>	<b>24</b>
<b>U slučaju problema.....</b>	<b>25</b>
<b>Mjere opreza .....</b>	<b>29</b>
<b>Tehnički podaci.....</b>	<b>30</b>

# Glavne značajke

MDR-DS6500 je digitalni surround sustav slušalica koji vam bežično omogućuje uživanje u surround zvučnom polju BD/DVD uređaja ili višekanalnih izvora.

Ovim slušalicama možete uživati u višekanalnom surround zvuku tako da digitalni surround procesor jednostavno kabelom spojite na BD/DVD uređaj, digitalni satelitski/TV prijemnik, igraće i druge uređaje.

- 7.1ch VPT (Virtualphones Technology)\*<sup>1</sup> reproducira trodimenzionalni surround zvuk s višekanalnim zvučnicima.
- Veliki zvučnici od 40 mm daju vrhunsku kvalitetu kino zvuka.
- Bežični prijenos omogućuje korištenje slušalica bilo gdje u zatvorenom bez straha od ometanja. CD kvaliteta zvuka postiže se digitalnim prijenosom bez kompresije. (Domet prijenosa: do približno 100 m\*<sup>2</sup>)
- Mogućnost odabira surround moda. (CINEMA/GAME/VOICE (STEREO))
- Automatsko ugađanje slušalica za bolji prijem signala. Sustav se bez ikakvog prekida zvuka automatski prebacuje na slobodni kanal prije blokiranja signala.
- Funkcija za brzo punjenje s mehanizmom za sigurno punjenje.
- Dugo vrijeme reprodukcije. (pribl. 20 sati)
- Podržani razni medijski formati.
- (Maks. 7.1-kanalno zvučno polje postignuto podrškom za Dolby Pro Logic IIx.\*<sup>3</sup> Podržani medijski formati: Dolby Digital, Dolby Digital Surround EX, DTS, DTS-ES Matrix i DTS-ES Discrete)

\*<sup>1</sup> "Virtualphones Technology" je registrirani zaštićeni naziv tvrtke Sony Corporation.

\*<sup>2</sup> Domet prijema ovisi o uvjetima uporabe.

\*<sup>3</sup> Procesor ovog sustava sadrži Dolby Digital dekodera, Dolby Pro Logic IIx dekodera i DTS dekodera. Procesor ovog sustava proizvodi se pod licencom tvrtke Dolby Laboratories i Digital Theater Systems, Inc.

Proizvedeno uz licencu Dolby Laboratories. Dolby, Pro Logic i simbol dvostrukog D su zaštitni znaci tvrtke Dolby Laboratories.

Proizvedeno uz licencu američkih patenata pod sljedećim brojevima: 5,451,942; 5,956,674; 5,974,380; 5,978,762; 6,487,535 i ostalih američkih i svjetskih izdanih i pripremanih patenata. DTS i pripadajući simbol su registrirani zaštićeni nazivi i DTS Digital Surround te DTS logotipi su zaštićeni nazivi tvrtke DTS, Inc. Proizvod sadržava softver. © DTS, Inc. Sva prava pridržana.

## Provjera komponenata i pribora

Prije podešavanja sustava provjerite sve komponente.

**Procesor DP-RF6500 (1)**

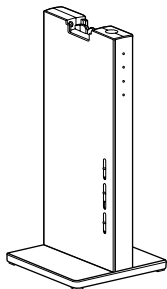

**Bežične stereo slušalice MDR-RF6500 (1)**

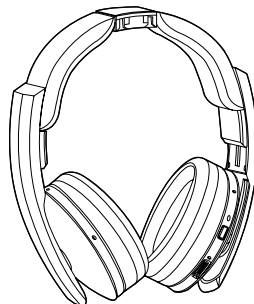

**AC mrežni adapter (1)**

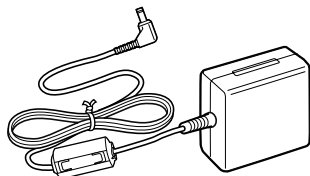

**Kabel za optičko digitalno spajanje  
(pravokutni tip ↔ pravokutni tip) (1)**

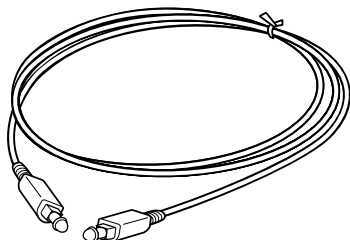

# Položaj i funkcije dijelova

## Opis dijelova procesora

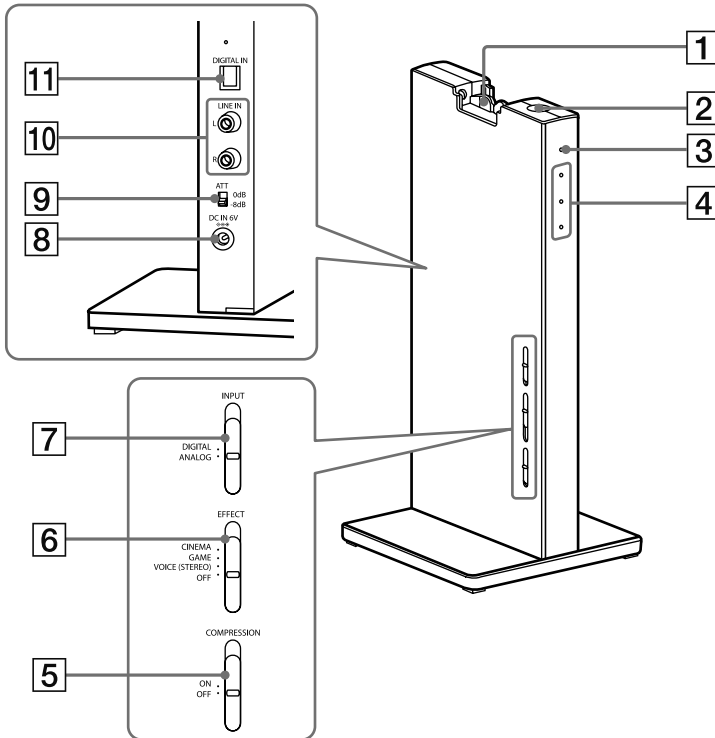

- 1 Kontakti**
- 2 Tipka I/⏻ (uključenje/pripravno stanje)**
- 3 Indikator uključenosti**  
Svijetli zeleno tijekom emitiranja RF signala.
- 4 Indikatori moda dekodiranja**  
(Za detalje pogledajte str. 20.)
- 5 Preklopka COMPRESSION**  
(Za detalje pogledajte str. 19.)
- 6 Preklopka EFFECT**  
(Za detalje pogledajte str. 19.)  
Klizno pomaknite za odabir zvučnog ugođaja (CINEMA/GAME/VOICE (STEREO)/OFF).

- 7 Preklopka INPUT**  
(Za detalje pogledajte str. 18.)  
Klizno pomaknite za odabir ulaznog izvora (DIGITAL/ANALOG).
- 8 Priključnica DC IN 6V**  
Spojite isporučeni AC adapter na ovu priključnicu. (Koristite isključivo isporučeni AC adapter. Uporaba uređaja s priključcima drugačijih polariteta ili drugih karakteristika može prouzročiti kvar uređaja.)
- 9 Preklopka ATT (prigušivanje zvuka)**  
Podesite preklopku na "0 dB" ako je glasnoća premala za analogni ulaz. Ova bi preklopka u uobičajenoj uporabi trebala biti podešena na "-8 dB".

#### **10** **Priključnice LINE IN**

(Za detalje pogledajte str. 15.)

Na ove priključnice spojite izlazne audio priključnice audio ili video komponenata (prodaju se zasebno), kao što su uređaj za reprodukciju video kazeta, TV, stereo sustav, videorekorder, itd.

#### **11** **Priključnica DIGITAL IN**

(Za detalje pogledajte str. 14.)

Na ovu priključnicu spojite BD/DVD uređaj, digitalni satelitski/TV prijemnik i druge digitalne komponente (prodaju se zasebno).

## Opis dijelova slušalica

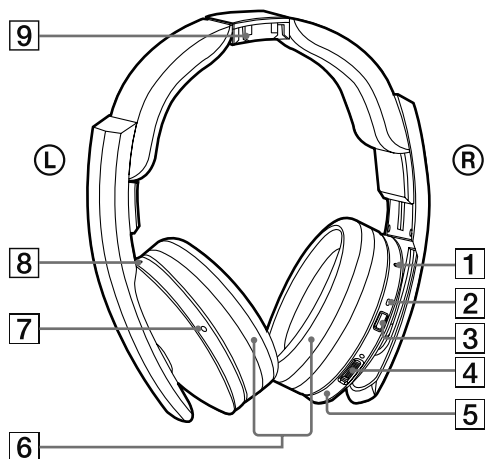

**1 Tipka za resetiranje**

**2 Indikator napajanja**

Indikator napajanja svijetli zeleno ako je napajanje uređaja uključeno.

**3 Tipka POWER**

**4 Regulator glasnoće VOL\***

Za ugađanje glasnoće.

**5 Desno kućište**

**6 Ušni jastučić**

**7 Lijevo kućište\***

**8 Indikator punjenja**

Svijetli crveno tijekom punjenja.

**9 Kontakti**

\* Na slušalicama se nalazi ispupčenje za lakše rukovanje.



# Punjenje slušalica

Slušalice su opremljene punjivom litij-ionskom baterijom. Povedite računa da ih napunite prije prve uporabe. Za punjenje baterije postavite slušalice na procesor.

## 1 Spojite isporučeni AC adapter na procesor.

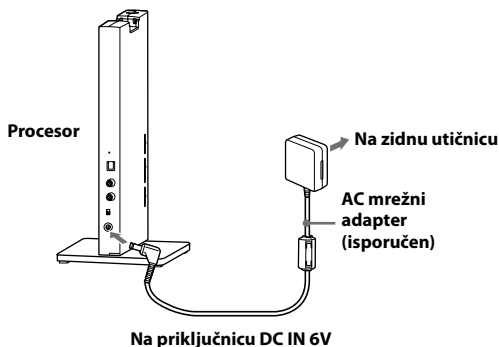

### Napomene

- Koristite isključivo isporučeni AC adapter. Uporaba AC adaptera s priključcima drugačijih polariteta ili drugih karakteristika može prouzročiti kvar uređaja.



Polaritet priključka

- Uvijek koristite isključivo isporučeni AC adapter. Čak i adapteri s istim naponom i polaritetom priključka mogu oštetiti ovaj uređaj zbog strujnog kapaciteta ili drugih faktora.
- Spojite AC adapter na lako dostupnu utičnicu. Primijetite li neobičnosti u radu adaptera, odmah ga odspojite iz utičnice.

(Nastavlja se)

## 2 Stavite slušalice na procesor tako da se njihovi kontakti poklope s kontaktima procesora i provjerite svijetli li indikator punjenja.

Potrebno je oko 3 sata za potpuno punjenje baterije (indikator punjenja se po završetku punjenja isključuje).

Pri postavljanju slušalica na procesor povedite računa da ih držite objema rukama tako da su desno i lijevo kućište u vodoravnom položaju te ih postavite okomito na procesor. Poklope li se kontakti procesora i slušalica točno, začut će se škljocaj, a indikator punjenja će se uključiti.

Punjenje je dovršeno nakon 3 sata i tada se isključuje indikator punjenja; nakon što je punjenje dovršeno slušalice možete ostaviti na procesoru.

Slušalice možete postaviti na procesor okrenute bilo naprijed, bilo prema nazad.

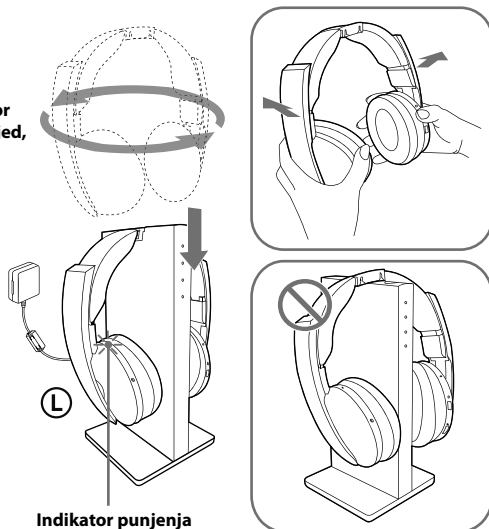

Slušalice nisu pravilno postavljene.

### Napomene

- Provjerite leže li slušalice na procesoru pravilno.
- Indikator neće zasvijetliti ako se kontakti slušalica i procesora međusobno ne dodiruju. U tom slučaju skinite slušalice i ponovo ih postavite na procesor tako da indikator zasvijetli.
- Procesor se automatski isključuje tijekom punjenja baterije.
- Punite bateriju na temperaturama između 5 °C i 35 °C. Koristite li slušalice izvan preporučenog temperaturnog raspona, indikator napajanja trepće a punjenje se zaustavlja. Baterija možda neće biti napunjena.
- Nemojte dodirivati kontakte procesora. Ako se kontakti zaprljaju, punjenje možda neće biti moguće.
- Punjenje se možda neće dovršiti ako su kontakti procesora i slušalica prašnjavi. Obrišite ih pamučnom krpicom itd.

- Ako slušalice niste duže vrijeme koristili, može se skratiti trajanje punjive baterije. Vijek trajanja punjive baterije će se poboljšati nakon nekoliko ciklusa punjenja i pražnjenja.
- Punjivu litij-ionsku bateriju treba zamijeniti novom ako traje samo polovicu očekivanog vremena nakon potpunog punjenja. Punjiva baterija nije dostupna u redovitoj prodaji. Zamjenu punjive baterije ne bi trebao vršiti korisnik; molimo, kontaktirajte najbližeg zastupnika za Sony radi zamjene baterije.
- Ne spremajte slušalice na mjestu s visokim temperaturama na duže vrijeme. Napunite bateriju barem jednom godišnje kako biste spriječili potpuno pražnjenje.
- Ne izlažite slušalice ekstremnim temperaturama, izravnom sunčevu svjetlu, vlazi, pijesku, prašini ili mehaničkim udarcima.

## Vrijeme punjenja i uporabe

Približno vrijeme punjenja	Približno vrijeme uporabe* <sup>1</sup>
3 sati* <sup>2</sup>	20 sati* <sup>3</sup>

\*<sup>1</sup> pri izlazu od 1 kHz, 1 mW + 1 mW

\*<sup>2</sup> sati potrebni za potpuno punjenje prazne baterije

\*<sup>3</sup> Navedeno vrijeme može se razlikovati ovisno o temperaturi ili uvjetima uporabe.

## Provjera preostalog kapaciteta baterije

Za provjeru kapaciteta baterije na 2 sekunde pritisnite i zadržite tipku POWER. Bateriju se i dalje može koristiti ukoliko indikator napajanja na desnom kućištu svijetli zeleno. Napunite punjivu bateriju ako je indikator napajanja zatamnjen ili ako treperi, ili ako zvuk postane izobličen ili bučan.

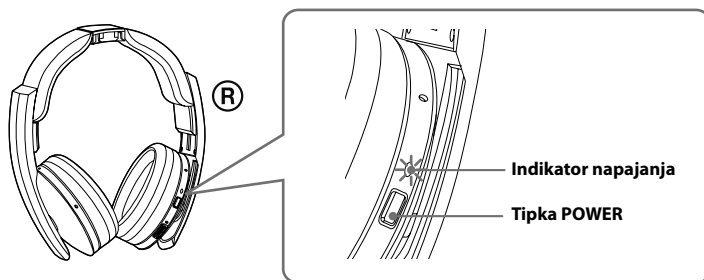

# Povezivanje sustava slušalica

## Spajanje procesora na digitalne komponente

Uporabom isporučenog optičkog digitalnog spojnog kabela povežite digitalnu optičku priključnicu BD/DVD uređaja, digitalnog satelitskog/TV prijemnik, igraćeg uređaja ili neke druge digitalne komponente na DIGITAL IN priključnicu procesora.

Spojevu AV komponentu možda će biti potrebno podesiti za digitalni optički izlaz. Pogledajte upute za uporabu spojenog uređaja.

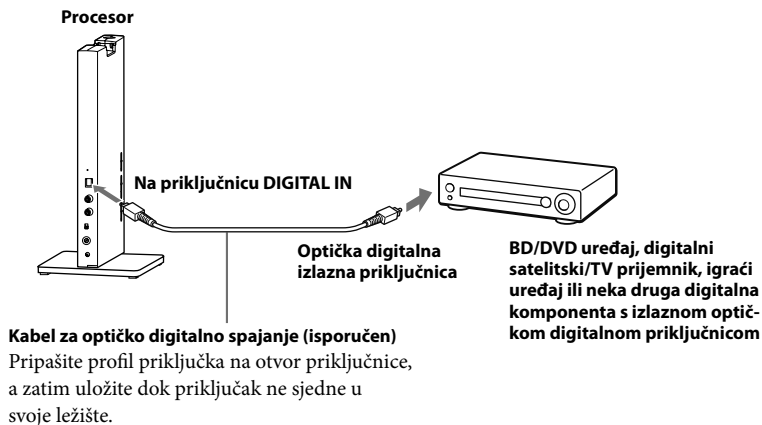

### Napomene

- Optički digitalni spojni kabel je iznimno precizan komad opreme, osjetljiv na trzaje i prignječenja. Stoga budite pažljivi prilikom njegova spajanja i odspajanja s priključnice.
- Digitalni ulaz procesora ne podržava frekvenciju uzorkovanja od 32 kHz/96 kHz. Za korištenje s ovim sustavom, digitalni izlaz BD/DVD uređaja podesite na 48 kHz/44,1 kHz. Kod prijema digitalnog ulaznog signala od 32 kHz/96 kHz možete začuti zvučne smetnje. Dođe li do toga spojite audio kabel na LINE IN (L/R) priključnice i uživajte u zvuku preko analognog ulaza.

\* Spajanjem optičke digitalne izlazne priključnice na računalo ne jamči se funkcioniranje ovog sustava.

### DTS

- Za reprodukciju DTS zvuka preko BD/DVD uređaja potreban je BD/DVD uređaj koji je kompatibilan s DTS tehnologijom. (Za više pojedinosti pogledajte upute za uporabu svog BD/DVD uređaja.)
- Pri reprodukciji CD diska snimljenog u DTS formatu može se kod brzog pretraživanja prema naprijed/nazad čuti buka. Pojava ne predstavlja kvar.
- Ako je na BD/DVD uređaju digitalni DTS izlaz podešen na "OFF", zvuk se možda neće čuti čak i ako je na izborniku BD/DVD uređaja odabran DTS izlaz.

## Napomene glede optičkog digitalnog spojnog kabela

- Ne ispuštajte predmete na optički digitalni spojni kabel niti ga izlažite udarcima.
- Kod spajanja ili odspajanja, kabel prihvatite za priključak.
- Povedite računa da krajevi optičkog digitalnog spojnog kabela budu čisti. Očistite krajeve kabele od prašine jer ona može narušiti njegovu kvalitetu.
- Prilikom pohranjivanja sustava na krajeve optičkog kabela stavite kapice i pripazite da ga ne lomite niti savijate ispod radijusa savijanja manjeg od 25 mm.

Radijus savijanja optičkog digitalnog spojnog kabela ne smije biti manji od 25 mm.

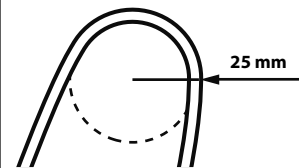

## Spajanje procesora na analogne komponente

Za spajanje izlaznih audio priključnica VCR-a, TV-a i drugih komponenata na LINE IN (L/R) priključnice procesora upotrijebite audio kabel (prodaje se zasebno).

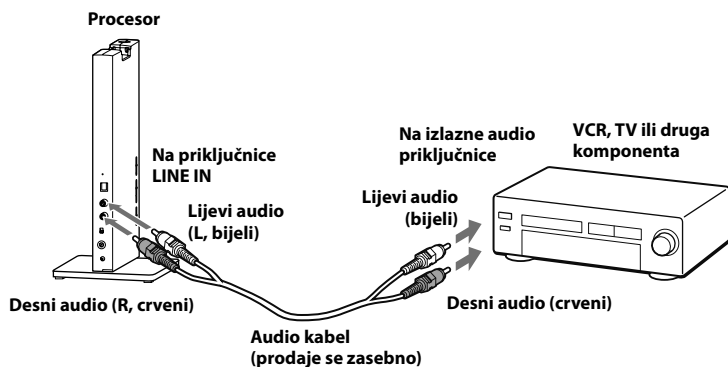

### Spojni kabeli (prodaju se zasebno)

Upotrijebite spojni kabel (stereo mini-priključak ↔ pinski priključak × 2) prilikom spajanja stereo mini-priključnice (priključnica slušalica, itd.) na priključnice LINE IN.



U tom slučaju podesite glasnoću uređaja na srednju razinu. Ako je glasnoća na uređaju podešena na prenisku razinu može se čuti buka.

(Nastavlja se)

## Podešavanje razine ulaznog signala

Ako je glasnoća niska dok koristite analogni ulaz, podesite preklopku ATT (prigušivanje) na "0 dB".

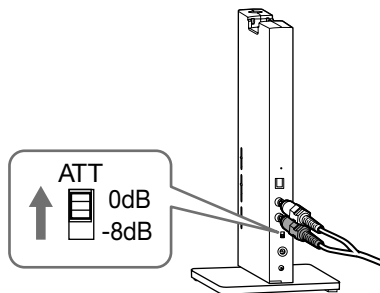

Postavka	Spojene komponente
0 dB	TV, prijenosni i drugi uređaji s niskom razinom izlaznog signala
-8 dB	Ostale komponente (izvorne postavke)

### Napomene

- Uvijek smanjite glasnoću prije podešavanja preklopke ATT.
- Ako je zvuk emitiran na LINE IN priključnice izobličen (ponekad se istodobno može čuti buka), podesite preklopku ATT na "-8 dB".

## Slušanje spojenih komponentata

**Prije nego započnete pročitajte "Povezivanje sustava slušalica" (str. 14 do 16) te provedite potrebna povezivanja.**

### **1** Uključite komponentu na koju je spojen procesor.

BD/DVD uređaj, digitalni satelitski/TV prijemnik, igraći uređaj ili neka druga audio ili video komponenta

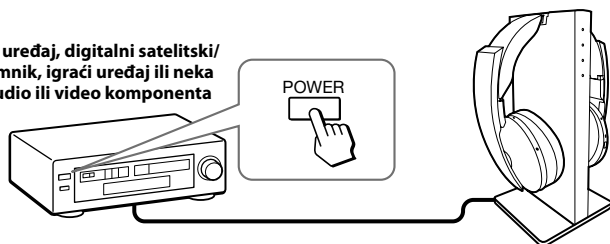

### **2** Skinite slušalice s procesora.

Procesor se automatski uključuje. Procesor automatski prepoznaje optimalnu frekvenciju prijenosa sukladno uvjetima u prostoriji. Zatim se uključuje odgovarajući indikator moda dekodiranja, ovisno o audio signalu primljenom sa spojene audio ili video komponente.

#### **Sustav prijenosa signala**

Ovaj uređaj koristi patentnom zaštićen sustav prijenosa na frekvenciji 2,4 GHz. S ovim bežičnim sustavom možete uživati u nekomprimiranom zvuku.

(Nastavlja se)

### 3 Stavite slušalice.

Pritisnite i na 2 sekunde zadržite tipku POWER kako biste uključili slušalice; indikator napajanja svijetli zeleno.

Povedite računalo da desnu i lijevu stranu slušalica stavite na odgovarajuće uho. Podesite noseći обруч slušalica tako da one sjednu na vaše uši.

Na lijevom kućištu nalazi se ispuščenje kako biste lakše raspoznali lijevu slušalicu.

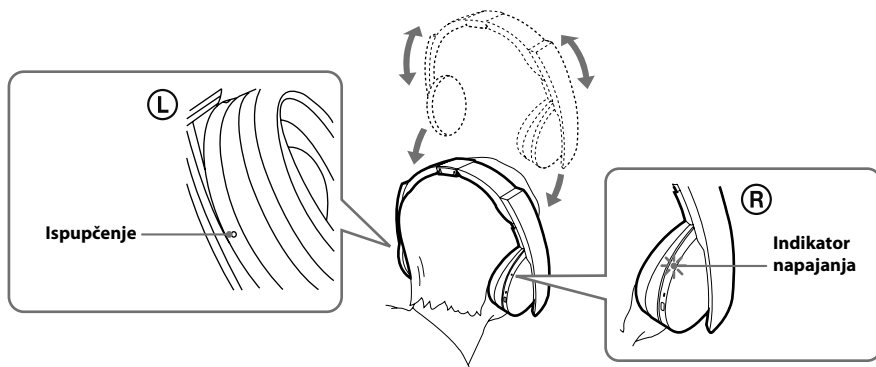

#### Napomena

Slušalice koristite unutar dometa prijenosa signala (str. 22).

### 4 Klizno pomaknite preklopku INPUT kako biste odabrali komponentu koju želite slušati.

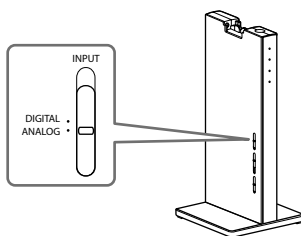

Položaj preklopke	Odabrani izvor zvuka
DIGITAL	Zvuk s komponente spojene na priključnicu DIGITAL IN.
ANALOG	Zvuk s komponente spojene na priključnice LINE IN.

#### Napomena

Za slušanje izvora s dvostrukim audio kanalom (MAIN/SUB), spojite na priključnice LINE IN, a zatim odaberite izvor zvuka koji želite slušati na uređaju, TV-u ili drugoj komponenti.

### 5 Započnite reprodukciju s komponente odabrane u koraku 4.



## 6 Pomaknite preklopku kako biste odabrali željeni zvučni ugođaj, EFFECT ili COMPRESSION.

### Preklopka EFFECT

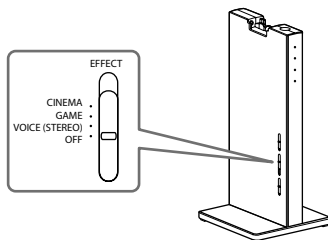

Položaj preklopke	Zvučni ugođaj i odgovarajući izvor zvuka
OFF	Uobičajena reprodukcija slušalica.
VOICE (STEREO)	Reproducira jasnije govor.
GAME	Precizno stvara prostornost zvuka i pruža jasniji osjećaj smjera. Proizvodi moćan i realističan zvuk za višekanalni surround zvuk videoigara. Prikladno za videoigre s višekanalnim zvučnim izvorima.
CINEMA	Stvara surround ugođaj s više prirodne kvalitete zvuka (posebno u dijalogima). Proizvodi visokokvalitetan zvuk kakav možete čuti u najmodernijim kino dvoranama.

### Napomene

- Glasnoća slušalica može varirati ovisno o ulaznom signalu i postavci preklopke EFFECT.
- Surround zvučni efekt možda neće funkcionirati s izvorima zvuka koji ne sadrže video, poput glazbenih CD-ova.
- Ovaj sustav simulira prosječan HRTF\*, sličan kod većine ljudi. Međutim, efekt se može razlikovati od osobe do osobe budući da i sam HRTF varira od pojedinca do pojedinca.

\* Head Related Transfer Function (Utjecaj glave na funkciju prijenosa)

### Preklopka COMPRESSION

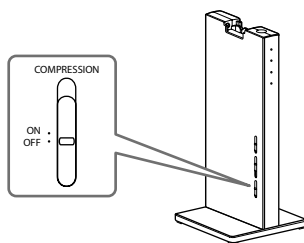

(Nastavlja se)

Položaj preklopkе	Učinak na reprodukciju
OFF	Ako je odabrana preklopkа EFFECT, zvučni ugodaj mijenja se u skladu s odabranim efektom.
ON	Ova funkcija zadržava ravnomjernu glasnoću zvuka. eksplozivni zvukovi su prigušeni dok su tihi zvukovi (dijalog, itd.) naglašeni. Učinkovito kod audio signala s širokim dinamičkim rasponom, kao što su filmovi ili klasična glazba.

### Ilustracija procesa kompresije

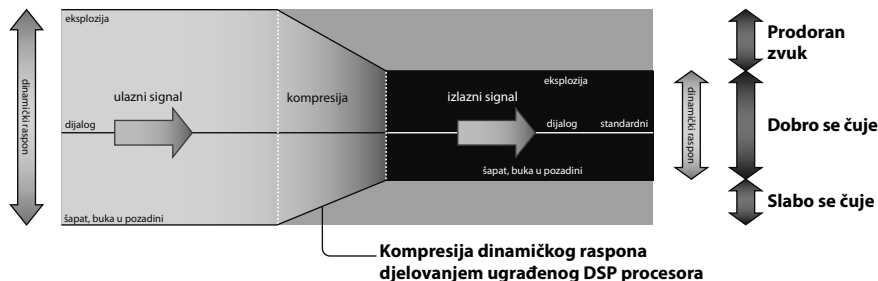

### Indikatori moda dekodiranja

Processor automatski prepoznaje format ulaznog audio signala te uključuje odgovarajući indikator. Mijenjajte audio između Dolby Digital, DTS, itd., na spojenoj opremi (BD/DVD uređaju, digitalnom satelitskom/TV prijemu, itd.).

- Dolby Digital: Ulazni signal snimljen je u Dolby Digital formatu.
- Dolby PLIIx: Analogni ulazni signal, digitalni ulazni PCM signal ili Dolby Digital signal obrađen DOLBY PRO LOGIC IIX tehnologijom.  
(Ako je preklopkа EFFECT podešena na "OFF" ili na "VOICE (STEREO)" ne obrađuje se DOLBY PRO LOGIC IIX tehnologijom.)
- DTS: Ulazni signal snimljen je u DTS formatu.

### Napomena

Ako oprema spojena na priključnicu DIGITAL IN ne reproducira zvuk (brzo pretraživanje prema naprijed/nazad, itd.), indikatori moda dekodiranja možda se neće točno uključivati.

## 7 Podesite glasnoću.

Za povećavanje glasnoće okrenite regulator VOL (glasnoća) prema ispuščenju i obrnuto.

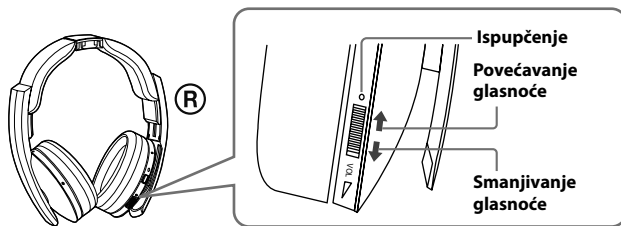

## 8 Nakon uporabe slušalica isključite procesor.

Pritisnite tipku I/⏻ na procesoru kako biste isključili glavno napajanje.

## 9 Postavite slušalice na procesor radi punjenja.

### Napomene

- Prilikom gledanja filmova nemojte previše ojačavati glasnoću tiših scena. Kad se zvuk ponovo pojača, tako možete oštetiti sluh.
- Ako prije skidanja slušalica odspojite AC adapter iz procesora, može se čuti buka.

### Vrijeme prebacivanja s jednog moda na drugi

Pomicanjem preklapke na procesoru radi odabira modova, vrijeme potrebno za prebacivanje s jednog moda na drugi može varirati. To se događa zbog razlika u kontroli koju sustav vrši između modova.

### Napajanje se automatski isključuje kada slušalice postavite na procesor.

Punjenje počinje automatski.

### Ako začujete zvučni signal sa slušalica

Ponovljeni zvučni signal začut će se na slušalicama ako nisu unutar dometa prijenosa RF signala ili ako procesor nije uključen. Začujete li zvučni signal uključite procesor ili se primaknite prema njemu te koristite slušalice unutar dometa prijenosa RF signala. Ako se zvučni signal čuje unatoč uključivanju procesora i približavanja procesoru, uzrok je vjerojatno interferencija, npr., neki drugi bežični uređaj koji koristi bežični frekvencijski pojas od 2,4 GHz ili elektromagnetski valovi koje emitira mikrovalna pećnica. Pokušajte nešto od sljedećeg.

- Udaljite procesor od uređaja koji generiraju elektromagnetske valove, npr. na mjesto gdje nema bežičnog LAN-a, bežičnih uređaja niti mikrovalnih pećnica.
- Usmjerite antenu slušalica prema anteni procesora te povedite računa da signal ne bude blokiran (str. 22).
- Promijenite mjesto postavljanja procesora ili položaj njegove antene te ga postavite na mjesto na kojem se zvuk sa slušalica jasno čuje.
- Procesor nemojte stavljati u zatvoreni ormarić niti u pozadinski dio otvorenog ormarića.
- Procesor postavite na mjesto gdje nema metala i ne postavljajte ga na metalne površine.
- Procesor i slušalice koristite što bliže jedno drugom.

(Nastavlja se)

## Područje prijena RF signala

- Približno područje prijena RF signala od procesora do slušalica iznosi do 100 m, ali varira ovisno o postojećim preprekama (ljudsko tijelo, metal, zid, itd.) i uvjetima prijema.
- Antena ovog sustava ugrađena je u dijelove označene istočkanim crtama na donjoj ilustraciji.

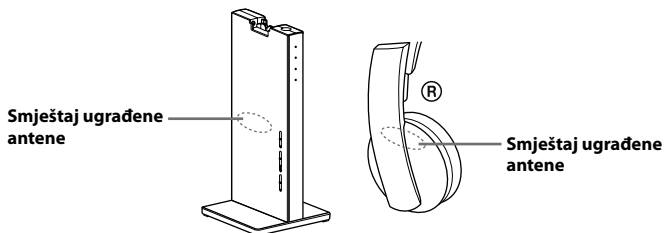

Ako se između smještaja antene procesora i antene slušalica nalaze prepreke, domet prijena može se smanjiti. U tom slučaju povedite računa da između antene procesora i antene slušalica nema prepreka.

- Zvuka može nestati ukoliko se udaljite iz područja pokrivenog prijensom ili se uvjeti prijema oko vas pogoršaju tijekom uporabe. Zvuk se može prekinuti i uslijed postojanja prepreka, instalacijskih vodova te zbog smještaja procesora i položaja slušalica. Ta pojava nastaje zbog karakteristika RF signala i ne predstavlja kvar.

### Napomene

- Ovaj sustav koristi frekvencijski pojas od 2,4 GHz, pa stoga uporaba u sljedećim uvjetima može utjecati na područje pokriveno prijensom.
  - Između procesora i slušalica nalazi se prepreka kao što je ljudsko tijelo, metal ili zid.
  - Procesor se nalazi u dnu otvorenog ormarića.
  - Na mjestu je gdje se koristi LAN bežična mreža, mikrovalna pećnica ili gdje se generiraju elektromagnetski valovi, i sl.
  - Na mjestu je gdje još neki bežični uređaj koristi frekvencijski pojas od 2,4 GHz.
- Sustav i bežični LAN (IEEE802.11b/g) koriste isti frekvencijski pojas (2,4 GHz) pa zbog toga uporaba blizu uređaja s bežičnim LAN-om dovodi do interferencije signala, što narušava i brzinu prijena te stvara buku i isprekidan zvuk. U tom slučaju poduzmite sljedeće korake.
  - Prilikom uporabe sustava unutar 10 metara od uređaja s ugrađenom bežičnom LAN funkcijom, isključite bežičnu LAN funkciju.
  - Procesor i slušalice koristite što bliže jedno drugom.
- Ne postavljajte procesor blizu metalnih predmeta, npr. blizu metalnog stola.
- Zvuk se može prekinuti ako je signal sustava ometan preprekom. Ta pojava nastaje zbog karakteristika RF signala i ne predstavlja kvar.

## **Ako audiosignala nema oko 30 minuta**

Prijenos RF signala s procesora se automatski prekida kad nema audiosignala u trajanju od približno 30 minuta. Kad prijenos prestane, indikator procesora POWER treperi zeleno 30 sekundi i zatim se gasi. Prijenos RF signala se može prekinuti kad se u trajanju oko 30 minuta sluša iznimno tih zvuk. U tom slučaju pojačajte glasnoću spojenog AV uređaja unutar raspona u kojem zvuk nije izobličen i smanjite glasnoću slušalica. Ako se iz uređaja spojenog na priključnice AUDIO IN čuje buka, prijenos RF signala se možda neće prekinuti.

## **Ako je procesor isključen**

Slušalice se automatski isključuju nakon 5 minuta. Želite li ponovno koristiti sustav, uključite slušalice i procesor.

Udaljite se iz područja pokrivenog prijenosom, slušalice se ne mogu povezati sa sustavom te će automatski isključiti nakon 5 minuta.

### **Napomena**

Procesor radi samo s vlastitim isporučenim slušalicama.

# Zamjena ušnih jastučića

Ušni jastučići se mogu zamijeniti. Ako se zaprljaju ili istroše, zamijenite ih prema opisu u nastavku. Jastučići za uši nisu komercijalno nabavljivi. Zamjenske jastučiće možete nabaviti u trgovini u kojoj ste kupili ove slušalice ili kod najbližeg Sonyjevog zastupnika.

## 1 Svucite stari jastučić.

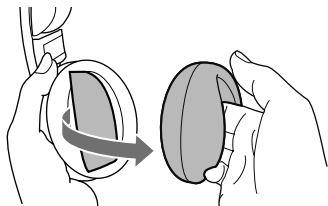

## 2 Navucite novi jastučić preko slušalice.

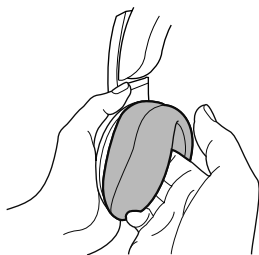

## U slučaju problema

Pojavi li se problem tijekom korištenja slušalica, pokušajte ga ukloniti pomoću sljedećih savjeta. Ako se problem ne može riješiti, obratite se najbližem Sonyjevom zastupniku.

<b>Simptom</b>	<b>Uzrok i rješenje</b>
Nema zvuka	<ul style="list-style-type: none"><li>➔ Provjerite vezu između procesora i AV uređaja.</li><li>➔ Provjerite je li optički digitalni izlaz spojene AV komponente podešen na "ON" kad birate digitalni ulaz.</li><li>➔ Uključite AV komponentu na koju je spojen procesor i pokrenite reprodukciju.</li><li>➔ Uključite procesor i slušalice.</li><li>➔ Provjerite je li preklopka INPUT na procesoru podešena na komponentu koju želite slušati.</li><li>➔ Spojite li procesor na AV komponentu putem priključnice slušalica, pojačajte glasnoću na spojenoj AV komponenti unutar raspona u kojem zvuk nije izobličen.</li><li>➔ Pojačajte glasnoću slušalica.</li><li>➔ Indikator napajanja na slušalicama ne svijetli.<ul style="list-style-type: none"><li>• Napunite punjivu bateriju ukoliko je slaba. Ako indikator napajanja ne svijetli i nakon punjenja baterije, odnesite slušalice u ovlašteni Sonyjev servis.</li></ul></li><li>➔ Pokušavate reproducirati DTS audio zapis na BD/DVD uređaju koji ne podržava DTS.<ul style="list-style-type: none"><li>• Upotrijebite BD/DVD uređaj koji podržava DTS ili Dolby Digital ili PCM audio zapis.</li></ul></li><li>➔ Reproducirate BD/DVD disk snimljen u DTS-u dok je postavka DTS digitalnog izlaza za BD/DVD uređaje (uključujući i igrače - GAME - uređaje) podešena na "OFF".<ul style="list-style-type: none"><li>• Pogledajte upute za uporabu svog BD/DVD uređaja te postavku DTS digitalnog izlaza promijenite na "ON".</li></ul></li><li>➔ Reproducirate BD/DVD disk snimljenu u DTS-u dok su BD/DVD uređaj (uključujući i igrači - GAME - uređaj) i procesor spojeni analogno.<ul style="list-style-type: none"><li>• Povežite ih digitalno. (Analogni zvuk možda se neće čuti iz BD/DVD uređaja.)</li><li>• Frekvenciju uzorkovanja izlaznih signala za uređaje spojene na procesor podesite na 48 kHz/44,1 kHz.</li></ul></li></ul>

(Nastavlja se)

<b>Simptom</b>	<b>Uzrok i rješenje</b>
Zvuk je izobličen ili isprekidan (ponekad sa smetnjama)	<ul style="list-style-type: none"> <li>➔ Napunite punjivu bateriju ukoliko je slaba. Ako indikator napajanja ne svijetli i nakon punjenja baterije, odnesite slušalice u ovlašteni servis.</li> <li>➔ Provjerite nalazi li se u blizini bežični uređaj koji koristi frekvenciju od 2,4 GHz ili mikrovalna pećnica.</li> <li>➔ Premjestite procesor.</li> <li>➔ Ako je odabran analogni ulaz, postavite ATT preklopku na procesoru u položaj "-8 dB".</li> <li>➔ Spojite li procesor na AV komponentu putem priključnice slušalica, smanjite glasnoću na spojenoj AV komponenti.</li> <li>➔ Prilikom uporabe DTS izvora zvuka postavite preklopku EFFECT na procesoru u položaj "CINEMA", "GAME" ili "VOICE (STEREO)" (str. 19).</li> <li>➔ Frekvenciju uzorkovanja izlaznog signala bilo koje komponente spojene na procesor podesite na 48 kHz/44,1 kHz.</li> </ul>
Zvuk je tih	<ul style="list-style-type: none"> <li>➔ Ako je odabran analogni ulaz, postavite ATT preklopku na procesoru u položaj "0 dB".</li> <li>➔ Spojite li procesor na AV komponentu putem priključnice slušalica, pojačajte glasnoću na spojenoj AV komponenti unutar raspona u kojem zvuk nije izobličen.</li> <li>➔ Pojačajte glasnoću slušalica.</li> </ul>
Glasna buka u pozadini	<ul style="list-style-type: none"> <li>➔ Spojite li procesor na AV komponentu putem priključnice slušalica, pojačajte glasnoću na spojenoj AV komponenti unutar raspona u kojem zvuk nije izobličen.</li> <li>➔ Napunite punjivu bateriju ukoliko je slaba. Ako indikator napajanja ne svijetli i nakon punjenja baterije, odnesite slušalice u ovlašteni Sonyjev servis.</li> <li>➔ Provjerite nalazi li se u blizini bežični uređaj koji koristi frekvenciju od 2,4 GHz ili mikrovalna pećnica.</li> </ul>
Zvuk je isprekidan (pri uporabi analognog ulaza)	<ul style="list-style-type: none"> <li>➔ Procesor ne radi ako u trajanju od 30 minuta nema signala. <ul style="list-style-type: none"> <li>• Preklopku ATT na procesoru postavite na "0 dB".</li> <li>• Spojite li procesor na AV komponentu putem priključnice slušalica, pojačajte glasnoću na spojenoj AV komponenti unutar raspona u kojem zvuk nije izobličen.</li> </ul> </li> </ul>
Nema surround zvučnog efekta	<ul style="list-style-type: none"> <li>➔ Preklopku EFFECT na procesoru postavite na "CINEMA" ili "GAME" (str. 19).</li> <li>➔ Zvuk koji se reproducira nije višekanalni signal. <ul style="list-style-type: none"> <li>• Surround efekt nije primjenjiv na mono izvore zvuka.</li> </ul> </li> </ul>
Indikator Dolby Digital se ne uključuje	<ul style="list-style-type: none"> <li>➔ Postavka digitalnog audio izlaza za BD/DVD uređaj (uključujući igraće uređaje - GAME) možda je podešena na "PCM". <ul style="list-style-type: none"> <li>• Pogledajte upute za uporabu BD/DVD uređaja i podesite postavku (kao što je "Dolbi Digital/PCM" ili "Dolby Digital") za uporabu s komponentama koje imaju ugrađene Dolby Digital dekodere.</li> </ul> </li> <li>➔ Reproducirani signali nisu snimljeni u Dolby Digital formatu.</li> <li>➔ Audio zapis koji se reproducira nije Dolby Digital signal.</li> </ul>



<b>Simptom</b>	<b>Uzrok i rješenje</b>
Indikator Dolby PLIIx se ne uključuje	<ul style="list-style-type: none"> <li>➔ Preklopka EFFECT na procesoru postavljena je na "OFF" ili na "VOICE (STEREO).</li> <li>➔ Ako je preklopka INPUT podešena na DIGITAL, uređaj ne prima PCM ili Dolby Digital signal.</li> </ul>
Uključuje se Dolby PLIIx indikator	<ul style="list-style-type: none"> <li>➔ Preklopka EFFECT na procesoru postavljena je na "CINEMA" ili na "GAME".</li> <li>➔ Sustav prima analogni, ulazni digitalni PCM i Dolby Digital signal.</li> </ul>
Indikator DTS se ne uključuje	<ul style="list-style-type: none"> <li>➔ Postavka DTS digitalnog izlaza na BD/DVD uređaju (uključujući igraće uređaje - GAME) podešena je na "OFF". <ul style="list-style-type: none"> <li>• Pogledajte upute za uporabu svog BD/DVD uređaja te postavku DTS digitalnog izlaza promijenite na "ON".</li> </ul> </li> <li>➔ Reproducirani signali nisu snimljeni u DTS formatu.</li> <li>➔ Audio zapis koji se reproducira nije DTS signal.</li> <li>➔ BD/DVD uređaj ne podržava DTS format. <ul style="list-style-type: none"> <li>• Upotrijebite BD/DVD uređaj koji podržava DTS.</li> </ul> </li> </ul>
Baterija se ne može napuniti	<ul style="list-style-type: none"> <li>➔ Provjerite svijetli li indikator napajanja. Ako ne svijetli, pravilno postavite slušalice na procesor tako da se indikator napajanja uključi.</li> <li>➔ Kontakti procesora i slušalica su prašnjavi. <ul style="list-style-type: none"> <li>• Obrišite ih pamučnom krpicom itd.</li> </ul> </li> </ul>
Indikator napajanja treperi.	<ul style="list-style-type: none"> <li>➔ Baterija se ne može napuniti <ul style="list-style-type: none"> <li>• Pokušavate puniti bateriju u uvjetima izvan preporučenog temperaturnog raspona između 5 °C i 35 °C. Punjenje nije moguće dok trepće indikator napajanja.</li> <li>• Puniti bateriju na temperaturama između 5 °C i 35 °C.</li> </ul> </li> </ul>

(Nastavlja se)

---

<b>Simptom</b>	<b>Uzrok i rješenje</b>
----------------	-------------------------

---

Ostali uređaji (bežični LAN, bežični telefon, itd.) koji koriste frekvenciju od 2,4 GHz oko procesora postaju neupotrebljivi	<ul style="list-style-type: none"><li>➔ Ako bežični LAN koristi frekvenciju od 2,4 GHz promijenite kanal. Ako je moguće, koristite 5 GHz.</li><li>➔ Postavite procesor dalje od 2 m u odnosu na ostale uređaje (bežični LAN, bežični telefon, itd.) koji koriste frekvenciju od 2,4 GHz.</li></ul>
--	--

---

Domet prijena signala je kratak (zvuk se prekida)	<ul style="list-style-type: none"><li>➔ Ako je u blizini uređaj s funkcijom bežičnog LAN-a, drugi bežični uređaj ili uređaj koji generira elektromagnetske valove, kao npr. mikrovalna pećnica, udaljite sustav od tih uređaja.</li><li>➔ Usmjerite antenu slušalice prema anteni procesora te povedite računa da signal ne bude blokiran preprekama (str. 22).</li><li>➔ Postavite procesor u neku drugu prostoriju ili položaj, ili promijenite mjesto na kojem koristite slušalice.</li><li>➔ Ako je procesor smješten u dnu ormarića izvadite ga van.</li><li>➔ Ako je procesor smješten na metalni stol, postavite ga na mjesto gdje nema metala.</li><li>➔ Procesor i slušalice koristite što bliže jedno drugom.</li></ul>
---	---

---

Čuje se učestali zvučni signal	<ul style="list-style-type: none"><li>➔ Slušalice ne mogu primiti signal s procesora.<ul style="list-style-type: none"><li>• Pomaknite se u područje prijena RF signala.</li><li>• Provjerite vezu između procesora, AC adaptera i zidne utičnice.</li><li>• Provjerite nalazi li se u blizini procesora i slušalice bežični uređaj koji koristi frekvenciju od 2,4 GHz ili mikrovalna pećnica.</li><li>• Premjestite procesor.</li></ul></li><li>➔ Nema signala oko 30 minuta i RF signali se ne prenose.</li></ul>
--------------------------------	--

---

Uređaj ne radi pravilno	➔ Resetirajte sustav. Ovim se postupkom ne brišu podaci o uparivanju. U rupu uložite vrh kemijske olovke ili sličan predmet i gurajte dok ne osjetite škljocaj.
-------------------------	---

---

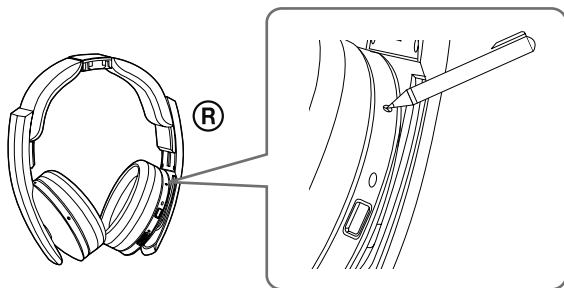

# Mjere opreza

## O sigurnosti

- Pazite da vam procesor ili slušalice ne padnu i nemojte ih izlagati snažnim udarcima. Tako se mogu oštetiti.
- Nemojte rastavljati ili pokušati otvoriti bilo koji dio sustava.

## O izvorima napajanja i postavljanju.

- Ako duže vrijeme nećete koristiti sustav, odspojite AC adapter iz zidne utičnice. Prilikom odspajanja držite adapter.  
Nemojte povlačiti sâm kabel.
- Nemojte postavljati sustav na sljedeća mjesta.
  - Izložena izravnom suncu, blizu izvora topline ili na neko drugo mjesto izloženo visokim temperaturama
  - Prašnjava mjesta
  - Na nestabilnu ili kosu površinu
  - Na mjesta izložena snažnim vibracijama
  - U kupaonicu ili druga vlažna mjesta

## O slušalicama

### Budite obzirni

Kad je glasnoća previsoka, zvuk se može čuti izvan slušalica. Pazite da previše ne pojačate glasnoću kako ne biste ometali druge. Na bučnim mjestima ćete možda spontano pojačati glasnoću. Ipak, iz sigurnosnih razloga savjetujemo da glasnoću zadržite na razini pri kojoj ćete moći čuti zvukove oko vas.

## Čišćenje

Koristite mekanu krpu malo navlaženu u blagoj otopini deterdženta. Nemojte koristiti otapala poput razrjeđivača, benzena ili alkohola jer se tako može oštetiti površina.

## U slučaju oštećenja

- Ako se uređaj ošteti ili u njega dospije strani predmet, odmah ga isključite i obratite se najbližem ovlaštenom servisu.
- U servis je potrebno odnijeti i slušalice i procesor.

# Tehnički podaci

## Digitalni surround procesor (DP-RF6500)

Funkcije dekodera	Dolby Digital Dolby Pro Logic IIx DTS DTS ES
Funkcija Virtual surround	OFF VOICE (STEREO) GAME CINEMA
Funkcija kompresije	OFF ON
Modulacijski sustav	MSK
Frekvencija vala nosioca	2,408 GHz – 2,473 GHz
Raspon prijenosa	Najviše oko 100 metara*
Frekvencijski odziv	12 Hz – 22,000 Hz (digitalni ulaz)
Stupanj izobličenja	1% ili manje (1 kHz)
Audio ulazi	Optički digitalni ulaz (pravokutni tip) × 1 Analogni ulaz (pin priključnica lijeva/desna) × 1
Napajanje	DC 6 V (800 mA) (putem isporučenog AC adaptera)
Potrošnja (nazivna)	2.0 W
Dimenzije	Pribl. 120 mm × 120 mm × 263 mm (š/v/d)
Masa	Pribl. 450 g
Radna temperatura	5 °C do 35 °C

\* Domet prijenosa temelji se na gruboj procjeni te može ovisiti o okruženju i mjestu postavljanja uređaja.

## Bežične stereo slušalice (MDR-RF6500)

Frekvencijski raspon reprodukcije	12 Hz – 22,000 Hz (digitalni ulaz)
Napajanje	Ugrađena litij-ionska punjiva baterija
Masa	Pribl. 320 g
Radna temperatura	5 °C do 35 °C

## Isporučeni pribor

AC mrežni adapter (6 V) (1)  
Optički digitalni spojnik (optički pravokutni priključak ↔ optički pravokutni priključak, 1,5 m) (1)  
Upute za uporabu (ovaj priručnik) (1)  
Upute za spajanje

Dizajn i tehnički podaci podložni su promjeni bez najave. Proizvođač ne preuzima odgovornost za eventualne tiskarske pogreške.







# SONY®

Predstavništvo Sony Europe Ltd.  
11 070 Novi Beograd  
Republika Srbija

Sony Info Centar  
+381 11 228 33 00  
[www.sony.rs](http://www.sony.rs)  
[support.rs@eu.sony.com](mailto:support.rs@eu.sony.com)

Sony Europe Limited  
Predstavništvo u Bosni i Hercegovini  
71000 Sarajevo

Sony info centar  
+38733 943 600  
[www.sony.ba](http://www.sony.ba)  
[support.ba@eu.sony.com](mailto:support.ba@eu.sony.com)

Sony Europe Limited  
Predstavništvo u Republici Hrvatskoj  
10020 Zagreb  
Hrvatska

Sony služba za korisnike:  
+385 1 4694 823  
[www.sony.hr](http://www.sony.hr)  
[support.hr@eu.sony.com](mailto:support.hr@eu.sony.com)