

**SONY**<sup>®</sup>

# Bruksanvisning

Persondator  
VGN-Z-serien



## Innehåll

Innan du börjar använda datorn.....	4	Använda Bluetooth-funktionen .....	66
Läs mer om din VAIO-dator .....	5	Använda fingeravtrycksautentisering.....	71
Ergonomisk information .....	7	Använda TPM.....	78
Komma igång.....	9	Använda kringutrustning .....	87
Hitta kontroller och portar.....	10	Ansluta en dockningsstation.....	88
Om indikatorlamporna.....	16	Ansluta externa högtalare eller hörlurar .....	96
Ansluta datorn till en strömkälla .....	17	Ansluta en extern bildskärm .....	97
Använda batteriet.....	18	Välja visningslägen.....	106
Stänga av datorn på ett säkert sätt .....	26	Använda funktionen för flera bildskärmar .....	108
Uppdatera datorn .....	27	Ansluta en extern mikrofon.....	111
Använda din VAIO-dator.....	28	Ansluta en USB-enhet .....	112
Använda tangentbordet.....	29	Ansluta en i.LINK-enhet.....	114
Använda pekplattan .....	31	Anpassa din VAIO-dator .....	116
Använda specialfunktionsknappar .....	32	Välja prestandaläge.....	117
Använda den inbyggda kameran .....	33	Ställa in lösenordet.....	119
Använda den optiska skivenheten .....	34	Använda VAIO Control Center .....	131
Använda Memory Stick .....	41	Använda energisparlägen.....	132
Använda andra moduler/minneskort .....	46	Använda VAIO Power Management.....	137
Använda Internet.....	52	Byta visningsspråk.....	139
Använda nätverket (LAN).....	54	Konfigurera modemmet .....	140
Använda det trådlöst LAN .....	55	Skydda hårddisken .....	142
Använda det trådlöst WAN.....	62		

Uppgradera din VAIO-dator .....	143	Utskrift .....	198
Sätta i och ta bort minne .....	144	Mikrofon .....	199
Försiktighetsåtgärder .....	149	Högtalare .....	200
Hantera LCD-skärmen .....	150	Pekplatta .....	201
Använda elnätet som strömkälla .....	151	Tangentbord .....	202
Hantera datorn .....	152	Disketter .....	203
Sköta den inbyggda kameran .....	155	Ljud/video .....	204
Hantera skivor .....	156	Memory Stick .....	208
Använda batteriet .....	157	Kringutrustning .....	209
Använda hörlurar .....	158	Dockningsstation .....	210
Hantera Memory Stick .....	159	Varumärken .....	211
Sköta den inbyggda lagringsenheten .....	160	För kännedom .....	213
Använda fingeravtrycksautentisering .....	161		
Använda TPM .....	162		
Felsökning .....	163		
Datorn .....	165		
Systemsäkerhet .....	173		
Batteri .....	174		
Den inbyggda kameran .....	176		
Internet .....	178		
Nätverksanslutning .....	180		
Bluetooth-teknik .....	185		
Optiska skivor .....	189		
Bildskärm .....	193		

## Innan du börjar använda datorn

Tack för att du har valt en Sony VAIO®, och välkommen till den elektroniska Bruksanvisningen. Sony har kombinerat marknadsledande teknik för ljud, bild, databehandling och kommunikation för att skapa en datorupplevelse som ger dig teknik av toppklass.

! Vyer från andra program som visas i den här datorn kan skilja sig något från de som visas på datorn.

Informationen i de medföljande handböckerna, inklusive denna Bruksanvisning, är avsedd för användare av VAIO-datorer med 32-bitarsversionen av operativsystemet Microsoft® Windows Vista®. Det kan finnas skillnader i informationen om din dator har 64-bitarsversionen av operativsystemet installerat.

### Så här hittar du specifikationerna för din dator

Vissa funktioner, alternativ och medföljande artiklar kanske inte finns i din dator.

Om du vill veta vad din dator har för konfiguration kan du gå till webbplatsen VAIO Link på <http://www.vaio-link.com>.

## Läs mer om din VAIO-dator

I det här avsnittet ges supportinformation om din VAIO-dator.

### 1. Tryckt dokumentation

- Snabbstartguide** – En översikt över hur komponenterna ska anslutas, installationsinformation o.s.v.
- Felsöknings- och återställningsguide**
- Föreskrifter, garanti, licensavtal och support**

### 2. Elektronisk dokumentation

- Bruksanvisning** (den här handboken) – Funktionerna i din dator samt information om hur du löser vanliga problem.

Så här visar du den elektroniska bruksanvisningen:

- 1 Dubbelklicka på ikonen **VAIO User Guide** på skrivbordet.
- 2 Öppna mappen för ditt språk.
- 3 Välj den guide som du vill läsa.



Du kan bläddra manuellt till bruksanvisningarna genom att gå till **Dator > VAIO (C:) (din C-enhet) > Documentation > Documentation** och öppna mappen för ditt språk.

- Windows Hjälp och support** – En omfattande resurs med praktiska råd, självstudiekurser och demonstrationer som du utnyttjar när du vill lära dig använda din dator.

Om du vill komma till **Windows Hjälp och support** klickar du på **Start**  och **Hjälp och support** eller så håller du ned Microsoft Windows-tangenten och trycker på **F1**.

### 3. Supportwebbplatser

Om du har några problem med datorn kan du gå till webbplatsen VAIO-Link på <http://www.vaio-link.com> för felsökning.

Försök att lösa ditt problem med hjälp av dokumentationen och genom att besöka andra Sony-webbplatser innan du kontaktar VAIO-Link per telefon.

- ❑ Om du vill veta mer om VAIO och vara med i den växande gruppen VAIO-användare kan du gå till webbplatsen <http://www.club-vaio.com>.
- ❑ För Internetinköp kan du gå till webbplatsen <http://www.sonystyle-europe.com>.
- ❑ För andra produkter från Sony kan du gå till webbplatsen <http://www.sony.net>.

Ha serienumret för din VAIO-dator till hands när du kontaktar VAIO-Link per telefon. Serienumret hittar du på undersidan, på bakstycket eller inuti batterifacket på din VAIO-dator.

## Ergonomisk information

Du kommer förmodligen att använda din bärbara dator i flera olika miljöer. Tänk på följande ergonomiska faktorer vid både fasta och bärbara arbetsstationer:

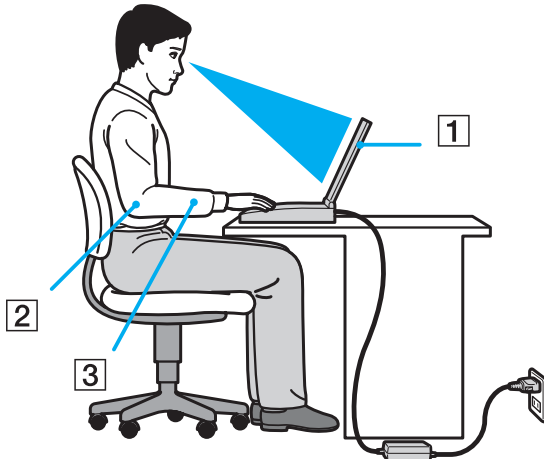

- ❑ **Datorns position** – Placera datorn direkt framför dig (1). Håll underarmarna vågrätt (2) med handlederna i ett neutralt, bekvämt läge (3) när du använder tangentbordet eller pekdonet. Låt överarmarna hänga ned längs med sidorna på ett naturligt sätt. Ta ofta paus när du använder datorn. Alltför mycket datoranvändning kan orsaka spänningar i ögon, muskler och senor.
- ❑ **Möbler och hållning** – Använd en stol med bra stöd för ryggen. Justera stolen så att dina fötter vilar plant mot golvet. Ett fotstöd kan göra det bekvämare i vissa fall. Sitt avslappnat och upprätt, och undvik att kuta med ryggen eller luta dig för långt bakåt.

- ❑ **Vinkel på datorskärmen** – Skärmen är ställbar – pröva dig fram tills du hittar rätt vinkel. Genom att vinkla skärmen rätt kan du minimera risken för ansträngda ögon och muskler. Justera även skärmens ljusstyrka.
- ❑ **Belysning** – Välj en plats där ljuset från fönster och lampor inte ger upphov till irriterande reflexer i skärmen. Använd indirekt ljussättning för att undvika ljusa fläckar på skärmen. Korrekt ljussättning skapar en bekvämare och mer effektiv arbetsmiljö.
- ❑ **Placering av separat bildskärm** – Placera eventuell separat bildskärm på bekvämt avstånd för ögonen. Se till att skärmen är i ögonhöjd eller aningen lägre när du sitter framför den.



# Komma igång

I det här avsnittet beskrivs hur du börjar använda din VAIO-dator.

- ❑ **Hitta kontroller och portar (sidan 10)**
- ❑ **Om indikatorlamporna (sidan 16)**
- ❑ **Ansluta datorn till en strömkälla (sidan 17)**
- ❑ **Använda batteriet (sidan 18)**
- ❑ **Stänga av datorn på ett säkert sätt (sidan 26)**
- ❑ **Uppdatera datorn (sidan 27)**

## Hitta kontroller och portar

Ägna en stund åt att identifiera kontrollerna och portarna som visas på följande sidor.

! Din dator kan se annorlunda ut än dem som visas i handbokens illustrationer, vilket beror på att den finns i flera varianter. De kan även variera inom vissa länder eller områden.

### Framsida

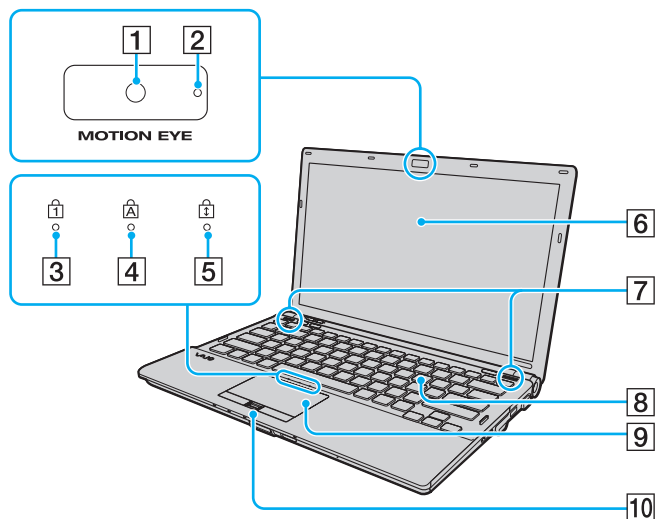

- 1 Inbyggd **MOTION EYE**-kamera (sidan 33)
- 2 Inbyggd **MOTION EYE**-kameraindikator (sidan 16)
- 3 Num lock-indikator (sidan 16)
- 4 Caps lock-indikator (sidan 16)
- 5 Scroll lock-indikator (sidan 16)
- 6 LCD-skärm (sidan 150)
- 7 Inbyggda högtalare (stereo)
- 8 Tangentbord (sidan 29)
- 9 Pekplatta (sidan 31)
- 10 Fingeravtryckssensor\* (sidan 71)

\* Finns bara på vissa modeller.

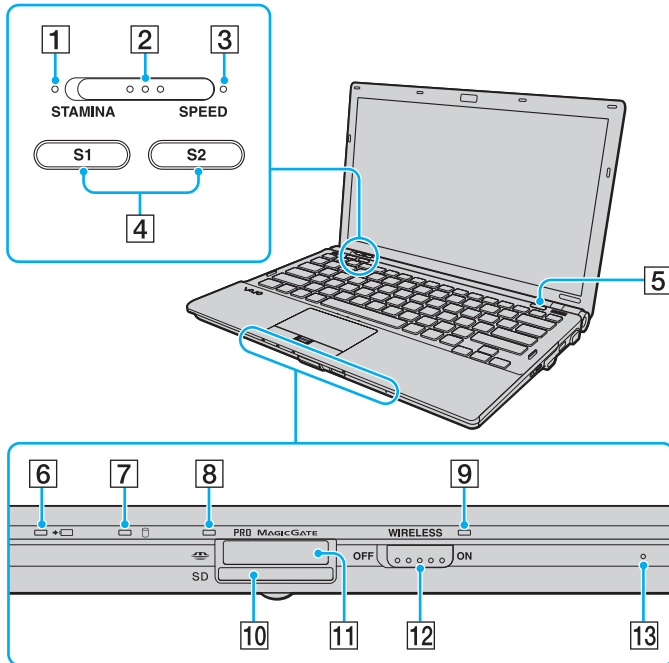

- 1 **STAMINA**-indikator (sidan 16)
  - 2 Prestandaomkopplare (sidan 117)
  - 3 **SPEED**-indikator (sidan 16)
  - 4 Knapparna **S1/S2** (sidan 32)
  - 5 Enhetsutmatningsknapp (sidan 32)
  - 6 Laddningsindikator (sidan 16)
  - 7 Indikator för hårddisk skivenhet (sidan 16)
  - 8 Indikator för mediaåtkomst (sidan 16)
  - 9 **WIRELESS**-indikator (sidan 16)
  - 10 **SD**-minneskortfack (sidan 48)
  - 11 Memory Stick-fack\* (sidan 41)
  - 12 **WIRELESS**-omkopplare (sidan 55), (sidan 62), (sidan 66)
  - 13 Inbyggd mikrofon (mono)
- \* Din dator har stöd för Memory Stick av både standardstorlek och duostorlek.

## Baksida

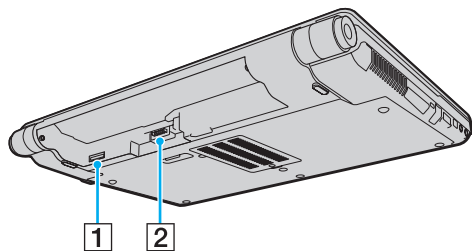

**1** SIM-kortsfack\* (sidan 62)

**2** Batterifack (sidan 18)

\* Finns bara på vissa modeller.

## Höger

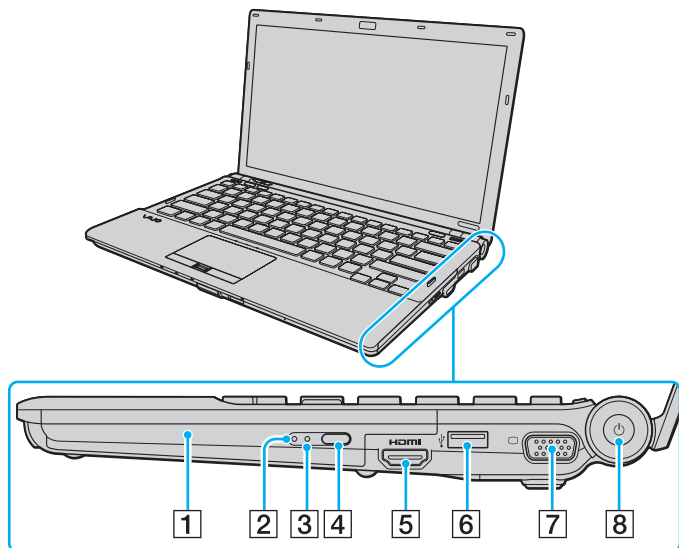

- 1 Optisk skivenhet (sidan 34)
- 2 Optisk skivenhet-indikator (sidan 16)
- 3 Hål för manuell utmatning (sidan 189)
- 4 Ersättningsutmatningsknapp (sidan 34)
- 5 Utgående **HDMI**-port<sup>\*1</sup> (sidan 102)
- 6 Hi-Speed USB (USB 2.0)-port<sup>\*2</sup> (sidan 112)
- 7 Bildskärmsport<sup>\*3</sup> (sidan 98)
- 8 Strömbrytare/strömindikator (sidan 16)

\*1 Fungerar endast när datorn är i SPEED-läge.

\*2 Stöder hög, full och låg hastighet.

\*3 Knappen är inaktiverad när datorn är kopplad till dockningsstationen.

## Vänster

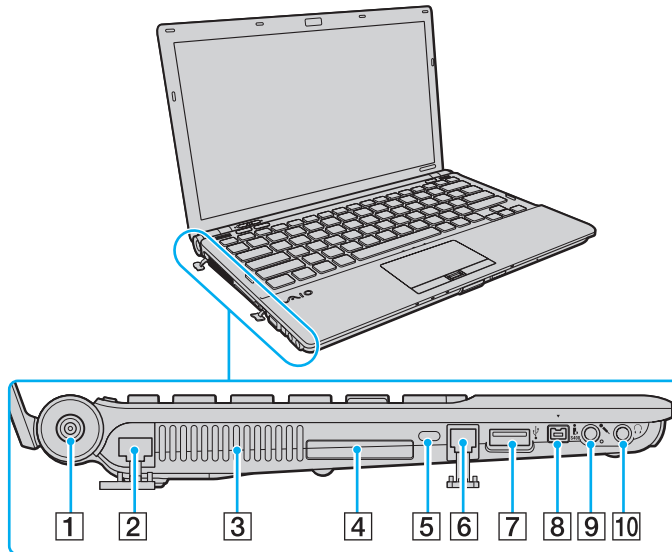

- 1 **DC IN** -port (sidan 17)
- 2 Nätverksport (Ethernet) (sidan 54)
- 3 Luftventil
- 4 ExpressCard/34 -fack (sidan 46)
- 5 Säkerhetsfack
- 6 Modempport (sidan 52)
- 7 Hi-Speed USB (USB 2.0)-port\* (sidan 112)
- 8 i.LINK-port, 4 stift (S400) (sidan 114)
- 9 Mikrofoningång (sidan 111)
- 10 Hörlursuttag (sidan 96)

\* Stöder hög, full och låg hastighet.



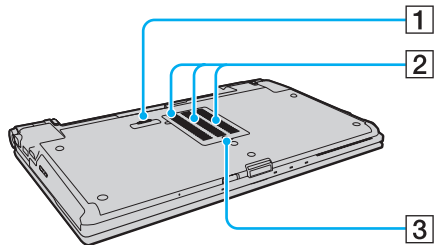



## Undersida



- 1 Dockningsstationskontakt ([sidan 90](#))
- 2 Luftventil
- 3 Lock över minnesmodulfack ([sidan 144](#))

## Om indikatorlamporna

Datorn är utrustad med följande indikatorlampor:

Indikator	Funktioner
Ström 	Lyser grönt när datorn är på, blinkar långsamt orange när datorn befinner sig i vänteläge och släcks när datorn är avstängd eller befinner sig i viloläge.
Batteri 	Tänds när batteriet laddas. Se <b>Ladda batteriet (sidan 21)</b> om du vill ha mer information.
Mediaåtkomst	Tänds när information läses från eller skrivs till ett minneskort, som till exempel Memory Stick och SD-minneskort. (Aktivera inte vänteläge och stäng inte av datorn när denna indikator lyser.) När indikatorn är släckt används inget minneskort.
Inbyggd <b>MOTION EYE</b> -kamera	Tänds när den inbyggda kameran används.
<b>STAMINA</b> -läge	Tänds när datorn är i <b>STAMINA</b> -läge för att spara batteri.
<b>SPEED</b> -läge	Tänds när datorn är i <b>SPEED</b> -läge, som ger högre prestanda.
Optisk skivenhet	Tänds när skivenheten läser eller skriver information. När indikatorn är släckt används ingen optisk skivmedia.
Skivenhet 	Tänds när den inbyggda lagringsenheten eller den optiska skivenheten läser eller skriver data. Aktivera inte vänteläge och stäng inte av datorn när denna indikator lyser.
Num lock 	Tryck på tangenten <b>Num Lk</b> om du vill aktivera det numeriska tangentbordet. Tryck på tangenten igen om du vill inaktivera det numeriska tangentbordet. Det numeriska tangentbordet är inaktivt när indikatorn är släckt.
Caps lock 	Tryck på tangenten <b>Caps Lock</b> om du vill skriva med versaler. De bokstäver du skriver blir gemener om du håller ned <b>Shift</b> medan indikatorn lyser. Tryck på tangenten igen om du vill släcka indikatorn. När indikatorn för Caps lock är släckt kan du skriva gemener som vanligt.
Scroll lock 	Tryck på knapparna <b>Fn+Scr Lk</b> om du vill ändra hur rullning sker på skärmen. När indikatorn för Scroll lock är släckt kan du rulla på skärmen som vanligt. Hur tangenten <b>Scr Lk</b> fungerar beror på vilket program du använder. I vissa program fungerar inte Scroll lock.
<b>WIRELESS</b>	Tänds när ett eller flera trådlösa alternativ har aktiverats.



## Ansluta datorn till en strömkälla

Såväl nätadapter som uppladdningsbart batteri kan förse datorn med ström.

### Använda nätadaptern



Använd bara den nätadapter som följer med datorn.

Så här använder du nätadaptern

- 1 Anslut ena änden av nätkabeln (1) till nätadaptern (3).
- 2 Anslut den andra änden av nätkabeln till ett nätuttag (2).
- 3 Anslut den kabel som är ansluten i nätadaptern (3) till **DC IN**-porten (4) på datorn eller dockningsstationen (tillval).

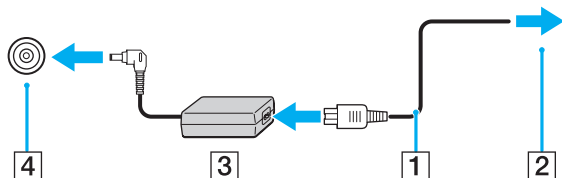

!  
Hur likströmskontakten ser ut varierar beroende på nätadaptern.



Nätadaptern måste kopplas ur för att strömmen till datorn ska brytas helt.

Kontrollera att det är lätt att komma åt nätuttaget.

Försätt datorn i viloläge om du inte tänker använda den på länge. Se **Använda Viloläge (sidan 135)**.

## Använda batteriet

Batteriet som levereras med datorn är inte fulladdat vid leveranstillfället.

### Sätta i batteriet

Så här sätter du i batteriet

- 1 Stäng av datorn och stäng LCD-skärmen.
- 2 Skjut batterispärren **LOCK** (1) inåt.

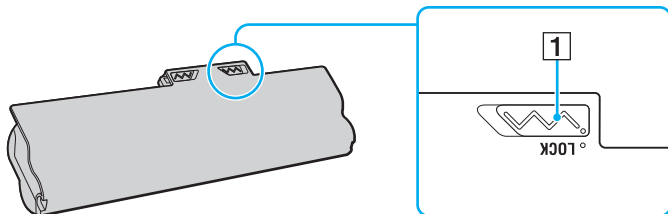

- 3** Skjut in batteriet diagonalt i batterifacket tills de utstående delarna (2) på någon sida av batterifacket passar in i de u-formade jacken (3) på någon sida av batterifacket.

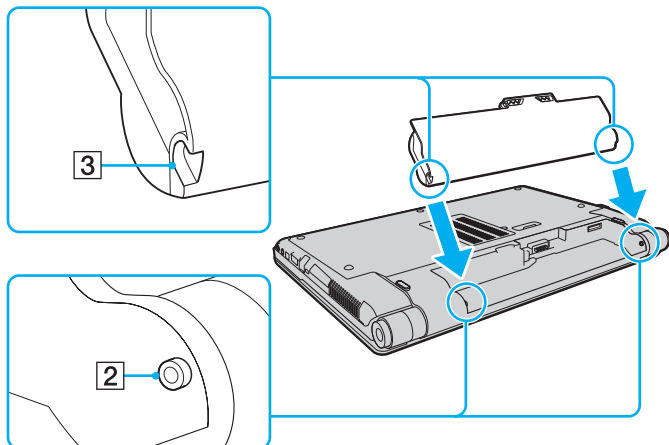

- 4 Tryck ned batteriet i batterifacket tills det klickar på plats.

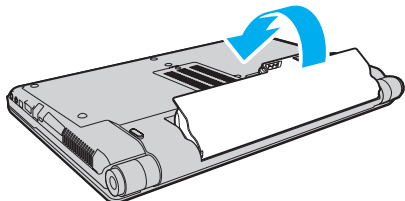

- 5 Skjut batterispärren **LOCK** utåt så att batteriet sitter fast ordentligt i datorn.



När datorn är direkt ansluten till elnätet med ett batteri isatt drivs den med nätström.



Vissa uppladdningsbara batterier uppfyller inte Sonys kvalitets- och säkerhetskrav. Av säkerhetsskäl fungerar datorn endast med äkta Sony-batterier, avsedda för denna modell. Om något otillåtet batteri är installerat, kommer batteriet inte att laddas och datorn inte att fungera.

## Ladda batteriet

Batteriet som levereras med datorn är inte fulladdat vid leveranstillfället.

Så här laddar du batteriet

- 1 Sätt i batteriet.
- 2 Anslut datorn till en strömkälla med nätadaptern.  
Laddningsindikatorn lyser medan batteriet laddas. Laddningsindikatorn släcks när batteriet är laddat nästan till den maxnivå som du har valt i batteriladdningsfunktionerna. Information om hur du anger önskad maximal laddningsnivå finns i **Använda batteriladdningsfunktionerna (sidan 23)**.

Laddningsindikator	Betyder att
Lyser orange	Batteriet laddas.
Blinkar tillsammans med den gröna strömindikatorlampan	Strömmen i batteriet håller på att ta slut. (normalläge)
Blinkar tillsammans med den orange strömindikatorlampan	Strömmen i batteriet håller på att ta slut. (vänteläge)
Blinkar snabbt orange	Ett batterifel har uppstått på grund av att batteriet inte fungerar eller inte sitter fast ordentligt.

! Ladda batteriet enligt beskrivningen i handboken från den första batteriladdningen.



Låt batteriet sitta kvar i datorn även när den drivs med nätström. Batteriet fortsätter att laddas upp medan du använder datorn.

Om batteriladdningsnivån sjunker under 10 % ansluter du antingen nätadaptern för att ladda batteriet igen, eller så stänger du av datorn och sätter i ett fulladdat batteri.

Datorn är försedd med ett litiumjonbatteri, och det kan laddas när som helst. Batteriets livslängd påverkas inte om du laddar det när det bara är delvis urladdat.

När vissa program och viss kringutrustning används, kan datorn inte gå in i viloläge ens när batteriet håller på att ta slut. Spara ditt arbete ofta, och aktivera energisparlägen som vänteläge eller viloläge manuellt om du vill undvika att data går förlorade vid batteridrift.

Om batteriet tar slut medan datorn är i vänteläge går alla osparade data förlorade. Det går inte att återgå till det föregående arbetsläget. Om du vill undvika att data går förlorade bör du spara data ofta.

När datorn är direkt ansluten till elnätet med ett batteri isatt drivs den med nätström.

## Använda batteriladdningsfunktionerna

Du kan anpassa den aktuella laddningsmetoden med **Battery Charge Functions**. Du kan förlänga batteriets livslängd genom att aktivera batterivårdsfunktionen.

Så här aktiverar du batterivårdsfunktionen

- 1 Klicka på **Start, Alla program** och klicka på **VAIO Control Center**.
- 2 Klicka på **Power Management** och sedan på **Battery Charge Functions**.
- 3 Klicka på **Advanced**.
- 4 Markera kryssrutan **Enable Battery Care Function**.
- 5 Välj önskad maximal laddningsnivå.
- 6 Klicka på **OK**.

Kontrollera batteriets laddningskapacitet

Följ stegen 1–3 i **Så här aktiverar du batterivårdsfunktionen** ovan och se den detaljerade informationen. Om batteriets laddningskapacitet är låg byter du ut det mot ett nytt äkta Sony-batteri.

## Så använder du skrivbordsunderlägget som ökar batteriets livslängd

Du kan förlänga batteriets livslängd bara genom att ställa in detta skrivbordsunderlägg som skrivbordsbakgrund.

Så ställer du in skrivbordsunderlägget som ökar batteriets livslängd

- 1 Klicka på **Start, Alla program** och klicka på **VAIO Control Center**.
- 2 Klicka på **Display** och sedan på **Long Battery Life Wallpaper Setting**.
- 3 Klicka på **Set Long Battery Life Wallpaper**.  
När du uppmanas att bekräfta trycker du på **OK**.



## Ta ut batteriet

! Data kan gå förlorade om du tar ut batteriet medan datorn är påslagen men inte ansluten till nätadaptern, eller om du tar ut batteriet medan datorn är i vänteläge.

Så här tar du ut batteriet

- 1 Stäng av datorn och stäng LCD-skärmen.
- 2 Skjut batterispärren **LOCK** (1) inåt.
- 3 Skjut och håll fast frigöringsreglaget **RELEASE** (2) inåt, sätt fingertoppen under fliken (3) på batteriet och lyft batteriet i pilens riktning. Skjut sedan loss det från datorn.

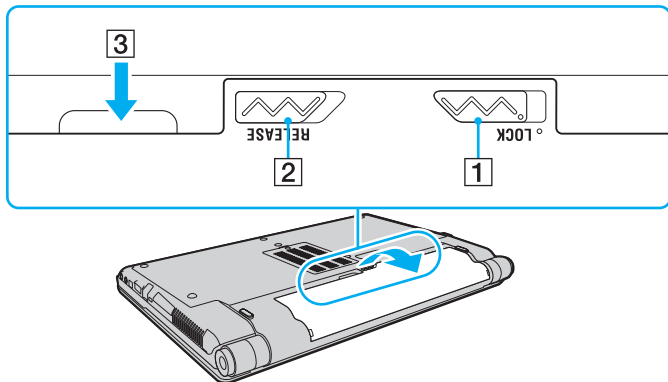

## Stänga av datorn på ett säkert sätt

Om du vill undvika att data som inte sparats går förlorade stänger du av datorn enligt instruktionerna nedan.

Så här stänger du av datorn

- 1 Stäng av eventuell kringutrustning som är ansluten till datorn.
- 2 Klicka på **Start**, pilen  bredvid knappen **Lås** och sedan på **Stäng av**.
- 3 Svara på de uppmaningar som visas om att spara dokument eller tänka på andra användare, och vänta på att din dator stängs av automatiskt.  
Strömindikatorn släcks.

## Uppdatera datorn

Datorn fungerar mer effektivt om du installerar de senaste uppdateringarna på datorn med hjälp av följande program.

**Windows Update**

Klicka på **Start**, **Alla program** och **Windows Update** och följ instruktionerna på skärmen.

**VAIO Update 4**

Klicka på **Start**, **Alla program**, **VAIO Update 4** och **Go to VAIO Web Support** och följ instruktionerna på skärmen.



Datorn måste vara ansluten till Internet innan du kan hämta uppdateringarna.

# Använda din VAIO-dator

I det här avsnittet beskrivs hur du får ut så mycket som möjligt av din VAIO-dator.

- Använda tangentbordet (sidan 29)**
- Använda pekplattan (sidan 31)**
- Använda specialfunktionsknappar (sidan 32)**
- Använda den inbyggda kameran (sidan 33)**
- Använda den optiska skivenheten (sidan 34)**
- Använda Memory Stick (sidan 41)**
- Använda andra moduler/minneskort (sidan 46)**
- Använda Internet (sidan 52)**
- Använda nätverket (LAN) (sidan 54)**
- Använda det trådlöst LAN (sidan 55)**
- Använda det trådlöst WAN (sidan 62)**
- Använda Bluetooth-funktionen (sidan 66)**
- Använda fingeravtrycksautentisering (sidan 71)**
- Använda TPM (sidan 78)**







## Använda tangentbordet

Ditt tangentbord har ett par extratangenten för olika funktioner som är specifika för modellen.

### Kombinationer och funktioner med Fn-tangenten



Vissa tangentbordsfunktioner går bara att använda efter det att operativsystemet har startat.

Kombinationer/Funktion	Funktioner
<b>Fn +  (F2):</b> högtalaromkopplare	Används för att slå på eller stänga av de inbyggda högtalarna och hörlurarna.
<b>Fn +  (F3/F4):</b> volym	Ändrar volymen. Om du vill höja volymen trycker du på knapparna <b>Fn+F4</b> och sedan på någon av knapparna <b>↑</b> eller <b>→</b> eller så fortsätter du att trycka på knapparna <b>Fn+F4</b> . Om du vill sänka volymen trycker du på knapparna <b>Fn+F3</b> och sedan på någon av knapparna <b>↓</b> eller <b>←</b> eller så fortsätter du att trycka på knapparna <b>Fn+F3</b> .
<b>Fn +  (F5/F6):</b> ljusstyrkekontroll	Ändrar ljusstyrkan på bildskärmen. Du ökar ljusstyrkan genom att trycka på och hålla ned tangenterna <b>Fn+F6</b> eller trycka på tangenterna <b>Fn+F6</b> och sedan på tangenten <b>↑</b> eller <b>→</b> . Du minskar ljusstyrkan genom att trycka på och hålla ned tangenterna <b>Fn+F5</b> eller trycka på tangenterna <b>Fn+F5</b> och sedan på tangenten <b>↓</b> eller <b>←</b> .
<b>Fn +  /  (F7):</b> visningsskärm	Växlar mellan datorns bildskärm, en extern bildskärm och båda två.
<b>Fn +  /  (F9/F10):</b> zoom	Ändrar i vissa program storleken på en bild eller ett dokument som visas. Om du vill förminska visningen på skärmen (zooma ut) trycker du på knapparna <b>Fn+F9</b> . Om du vill förstora visningen på skärmen (zooma in) trycker du på knapparna <b>Fn+F10</b> . Mer information finns i hjälppilen på <b>VAIO Control Center</b> .

Kombinationer/Funktion	Funktioner
Fn +  (F12): viloläge	<p>Detta läge sparar mest energi. När du utför detta kommando sparas systemets och den anslutna kringutrustningens aktuella tillstånd på den inbyggda lagringsenheten, och strömmen till systemet stängs sedan av. Återställ systemet till det ursprungliga läget genom att slå på strömmen med strömbrytaren.</p> <p>Mer information om energihantering finns i <b>Använda energisparlägen</b> (<a href="#">sidan 132</a>).</p>

## Använda pekplattan

Med hjälp av pekplattan kan du peka på, markera, dra och rulla bland objekt på skärmen.

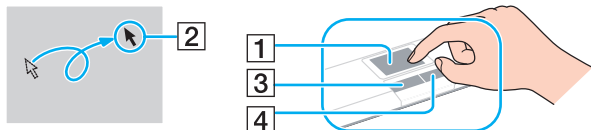

Åtgärd	Beskrivning
Peka	För ett finger över pekplattan (1) för att placera pekaren (2) på ett objekt.
Klicka	Tryck en gång på vänster knapp (3).
Dubbelklicka	Tryck på vänster knapp två gånger i rad.
Högerklicka	Tryck en gång på höger knapp (4). I många program visas en snabbmeny när du högerklickar.
Dra	Håll vänster knapp nedtryckt och för ett finger över pekplattan.
Rulla	För fingret längs pekplattans högerkant för att rulla vertikalt. För fingret längs pekplattans nedre kant för att rulla i sidled (rullningsfunktionen är endast tillgänglig i program som stöder funktionen för rullning med pekplatta).







Du kan inaktivera/aktivera pekplattan när en mus är ansluten till datorn. Om du vill ändra inställningarna för pekplattan använder du **VAIO Control Center**.



Anslut en mus innan du inaktiverar pekplattan. Om du inaktiverar pekplattan innan du ansluter en mus går det bara att utföra åtgärder via tangentbordet.

## Använda specialfunktionsknappar

Din dator har specialknappar som används för särskilda funktioner på datorn.

Specialfunktionsknappar	Funktioner
Knapparna <b>S1/S2</b>  	<p>Utför den standarduppgift som tilldelats respektive knapp. Du kan ändra standarduppgiften med <b>VAIO Control Center</b>.</p> <p> Du kan tilldela <b>VAIO Presentation Support</b> till <b>S1</b>-knappen. I presentationsläge är vissa av datorns funktioner som kan störa en presentation inaktiverade, till exempel skärmläckaren, energisparlägena och systemmeddelanden. Du kan också använda praktiska funktioner under presentationen, till exempel visa ett dokument för snabb referens och visa en spegelbild av den externa bildskärmen på datorn. Tryck en gång till på knappen när du vill återgå till normalläge.</p> <p>Om du vill ändra inställningarna för presentationsläget klickar du på <b>Start, Kontrollpanelen, Bärbar dator</b> och <b>Justera inställningar innan du ger en presentation</b> under <b>Windows Mobilitetscenter</b>, och ändrar inställningarna i fönstret <b>Presentationsinställningar</b>.</p>
Enhetsutmatningsknapp 	<p>Matar ut skivfacket. Om den här knappen inte fungerar kan du trycka på ersättningsutmatningsknappen på den optiska skivenheten.</p>



## Använda den inbyggda kameran

Datorn är utrustad med en inbyggd **MOTION EYE**-kamera.

Med det förinstallerade bildbehandlingsprogrammet kan du utföra följande:

- Ta stillbilder och spela in filmer
- Känna av och spela in rörelser i övervakningssyfte
- Redigera inspelade data



När du slår på datorn aktiveras den inbyggda kameran.

Videokonferens går att genomföra med lämplig programvara.



Det räcker inte med att starta eller avsluta programmen för snabbmeddelanden eller videoredigering för att aktivera eller inaktivera den inbyggda kameran.

Försätt inte datorn i vänteläge eller viloläge medan du använder den inbyggda kameran.

Det går inte att styra den inbyggda kameran med **Microsoft Windows Movie Maker**.

Så här använder du det förinstallerade bildbehandlingsprogrammet

- 1 Klicka på **Start, Alla program, ArcSoft WebCam Companion 2** och **WebCam Companion 2**.
- 2 Klicka på önskad ikon i huvudfönstret.  
Mer ingående information om hur du använder programmet finns i hjälpfilen som medföljer programmet.



Om du tar en bild eller filmar under mörka förhållanden klickar du på någon av ikonerna **Fånga** (Capture) och **Spela in** (Record) i huvudfönstret och sedan på ikonen **Webbkamerainställningar** (WebCam Settings) och markerar alternativet för svagt ljus eller kompensering för svagt ljus i egenskapsfönstret.

## Använda den optiska skivenheten

Datorn är försedd med en optisk skivenhet.



Vissa av funktionerna och alternativen i det här avsnittet kanske inte finns i din dator.  
Se Teknisk information om du vill veta mer om hur din dator är konfigurerad.

### Så här sätter du i en skiva

- 1 Slå på datorn.
- 2 Tryck på skivutmatningsknappen (1) för att öppna enheten.  
Skivfacket glider då ut.



Om strömmen till den optiska skivenheten har inaktiverats av **VAIO Power Management** dröjer det en stund innan skivfacket matas ut.



Om utmatningsknappen inte fungerar kan du trycka på ersättningsutmatningsknappen på den optiska skivenheten. Ersättningsutmatningsknappen fungerar inte när den optiska skivenheten är inaktiverad av **VAIO Power Management**.

- 3** Placera en skiva i mitten av skivfacket, med etiketten vänd uppåt och tryck försiktigt ned skivan tills den klickar på plats.

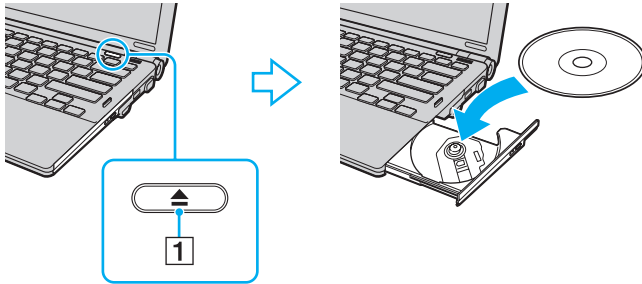

!  
Tryck inte på skivfacket. Håll fast botten på skivfacket när du placerar/tar bort en skiva i/från facket.

- 4** För in och stäng skivfacket med ett lätt tryck.

!  
Ta inte ut den optiska skivan när datorn körs i energisparläge (vänteläge eller viloläge). Se till att datorn återgår till normalläge innan du tar ut skivan.

## Skivmedier som stöds

Du kan spela upp och bränna CD-skivor, DVD-skivor och Blu-ray Disc™-media med datorn, beroende på vilken modell du har valt.

I diagrammet nedan kan du se vilken typ av optisk skivenhet som stöder vilka skivmedier.

UI: uppspelning och inspelning  
U: uppspelning, men ej inspelning  
–: varken uppspelning eller inspelning

	CD-ROM	Video-CD	Musik-CD	CD Extra	CD-R/RW	DVD-ROM	DVD-Video	DVD-R/RW	DVD+R/RW	DVD+R DL (Double Layer)	DVD-R DL (Dual Layer)	DVD-RAM <sup>*1 *2</sup>	BD-ROM	BD-R/RE <sup>*3</sup>
DVD±RW/±R DL/RAM	U	U	U	U	UI	U	U	UI	UI	UI	UI	UI	–	–
Blu-ray Disc	U	U	U	U	UI	U	U	UI	UI	U	U	UI	U	UI <sup>*4</sup>
Kombinerad Blu-ray Disc	U	U	U	U	UI <sup>*5</sup>	U	U	UI	UI	UI	UI	UI	U	U

<sup>\*1</sup> Datorns DVD±RW/RAM-enhet stöder inte DVD-RAM-kassetter. Använd skivor utan kassett eller skivor med öppningsbar kassett.

<sup>\*2</sup> Skrivning till enkelsidiga DVD-RAM-skivor (2,6 GB) som följer DVD-RAM version 1.0 stöds inte. DVD-RAM Version 2.2/12X-SPEED DVD-RAM Revision 5.0-skivor stöds inte.

<sup>\*3</sup> Datorns Blu-ray Disc stöder inte BD-RE-skivor i version 1.0-format eller Blu-ray Disc-media med kassett.

<sup>\*4</sup> Stöder skrivning till BD-R-skivor av version 1.1/1.2/1.3 (skivor med enkla lager och kapaciteten 25 GB, skivor med dubbla lager och kapaciteten 50 GB) och BD-RE-skivor av version 2.1 (sidor med enkla lager och kapaciteten 25 GB, skivor med dubbla lager och kapaciteten 50 GB).

<sup>\*5</sup> Det finns inget stöd för att skriva data till Ultra Speed CD-RW.

! Den här produkten ska användas för att spela upp skivor som följer standardspecifikationerna för Compact Disc Digital Audio (CD-standard). En DualDisc är en dubbelsidig skiva som förenar DVD-inspelat material på ena sidan med digitalt ljudmaterial på den andra. Tänk på att ljudsidan (inte DVD-sidan) på en DualDisc kanske inte kan spelas på den här produkten eftersom den inte följer CD-standarden.

När du köper skivor som är tomma eller innehåller inspelat material som ska användas i en VAIO, bör du läsa informationen på förpackningen ordentligt, så att det går att spela upp från och/eller spela in på dem och att de därmed är kompatibla med datorns optiska skivenheter. Sony garanterar INTE att de optiska skivenheterna i VAIO är kompatibla med skivor som inte följer den officiella formatstandarden "CD", "DVD" eller "Blu-ray Disc". OM DU ANVÄNDER INKOMPATIBLA SKIVOR KAN DET SKADA DIN VAIO-DATOR ALLVARLIGT ELLER SKAPA PROGRAMVARUKONFLIKTER SOM GÖR ATT SYSTEMET HÄNGER SIG.

Om du har frågor om formatet på en skiva kontaktar du utgivaren (om det är en färdig skiva) eller tillverkaren (om det är en tom skiva).



Skrivning på 8 cm-skivor stöds inte.

! Uppdatera AACN-nyckeln om du vill fortsätta spela upphovsrättsskyddade Blu-ray Disc-media. Du måste ha en Internetuppkoppling för att kunna uppdatera AACN-nyckeln.

Precis som med andra optiska medieenheter kan omständigheterna begränsa kompatibiliteten med eller förhindra uppspelning av Blu-ray Disc-media. VAIO-datorer kanske inte stöder uppspelning av film på förpackade media som spelats in i AVC- eller VC1-format vid höga bithastigheter.

Regioninställningar krävs för visst innehåll på DVD och BD-ROM. Om regioninställningen på den optiska skivenheten inte stämmer överens med regionkoden på skivan går det inte att spela upp innehållet.

Om din externa skärm inte stöder standarden HDCP (High-bandwidth Digital Content Protection) går det inte att spela upp eller visa innehållet på upphovsrättsskyddade Blu-ray Disc-media.

Visst innehåll kan begränsa videoutdata till standarddefinitionen eller förhindra analoga videoutdata helt och hållet. Digital HDCP-kompatibel miljö bör implementeras för bästa kompatibilitet och visningskvalitet.

Använd inte minnesresidenta program medan du spelar upp eller skriver data till en skiva. Detta kan få datorn att sluta fungera.

## Att tänka på när du använder den optiska skivenheten

### Att tänka på när du bränner en skiva

- Använd endast runda skivor. Använd inte skivor som har annan form (stjärnformiga, hjärtformiga, fyrkantiga osv.), eftersom detta kan skada den optiska skivenheten.
- Datorn får inte utsättas för våld (skakningar, slag eller stötar) medan den optiska skivenheten skriver data till en skiva.
- Datorns nätadapter får inte anslutas eller kopplas från medan den optiska skivenheten skriver data till en skiva.
- Datorn får inte anslutas till eller kopplas från dockningsstationen (tillval) medan den optiska skivenheten skriver data till en skiva.

### Att tänka på när du spelar upp skivor

För maximala prestanda när du spelar upp skivor ska dessa rekommendationer följas:

- Vissa CD-spelare och datorers optiska enheter kanske inte kan spela ljud-CD-skivor som skapats med skivmedierna CD-R eller CD-RW.
- Vissa DVD-spelare och datorers optiska skivenheter kanske inte kan spela upp DVD-skivor som skapats med skivmedierna DVD+R DL, DVD-R DL, DVD+R, DVD+RW, DVD-R, DVD-RW eller DVD-RAM.
- Det kanske inte går att spela upp visst innehåll på Blu-ray Disc på din dator, eller så kan datorn bli instabil när Blu-ray Disc spelas. För att kunna spela upp sådant innehåll på ett normalt sätt måste du hämta och installera de senaste uppdateringarna för **WinDVD BD** med **VAIO Update**. Information om hur du använder **VAIO Update** finns i **Uppdatera datorn (sidan 27)**.
- Beroende på vad du har för systemmiljö kan du komma att uppleva störningar i ljudet och/eller att bildrutor försvinner vid avspelning av AVC HD.
- Försätt inte datorn i ett energisparläge samtidigt som en skiva spelas på datorn.

## Att tänka på med regionkoder

- ❑ Skivorna eller förpackningarna är märkta med en regionkod som anger i vilken region och i vilka sorters enheter som skivan går att spela. Om regionkoden inte är "2" (Europa hör till region "2"), "5" (Ryssland hör till region "5"), eller "all" (som betyder att skivan går att spela i de flesta regioner i världen) går det inte att spela skivan på datorn.

!

Om du ändrar regionkoden under tiden som programmet **WinDVD** eller **WinDVD BD** körs måste du starta om programmet eller ta ut skivan och sätta in den igen för att den nya inställningen ska gälla.

- ❑ Försök inte ändra regionkodsinställningarna för enheten. De problem som eventuellt uppstår vid ändring av regionkodsinställningarna för enheten omfattas inte av garantin.

## Spela upp skivor

Så här spelar du upp en skiva

- 1 Sätt i en skiva i den optiska skivenheten.

!

Anslut nätadaptern till datorn och avsluta alla program som körs innan du spelar upp en skiva.

- 2 Om inget visas klickar du på **Start, Alla program** och på den programvara du vill använda för att spela upp skivan. Mer information om hur du använder programmet finns i hjälpfilen som medföljer programmet.

## Kopiera filer till skivor

Så här kopierar du filer till en skiva

- 1 Sätt i en inspelningsbar skiva i den optiska skivenheten.

!

Anslut nätadaptern till datorn och avsluta alla program som körs innan du kopierar filer till en skiva.

- 2 Om inget visas på skrivbordet klickar du på **Start, Alla program** och det skivbrännarprogram du vill använda för att kopiera filerna till skivan. Mer information om hur du använder programmet finns i hjälpfilen som medföljer programmet.



## Använda Memory Stick

Memory Stick är ett kompakt, bärbart och mångsidigt IC-lagringsmedium som är speciellt avsett för utbyte av digitala data mellan olika kompatibla enheter, t.ex. digitalkameror, mobiltelefoner och andra enheter. Eftersom det är löstagbart kan det användas för extern lagring av data.

### Innan du använder Memory Stick

Memory Stick-facket på datorn kan rymma media av både standardstorlek och duostorlek och har stöd för formaten Memory Stick PRO, Memory Stick PRO Duo och Memory Stick PRO-HG Duo med hög överföringshastighet och hög lagringskapacitet av data.

Den senaste informationen om Memory Stick finns på webbplatsen för Memory Stick: <http://www.memorystick.com/en/>.

## Sätta i och ta ut ett Memory Stick

Så här sätter du i ett Memory Stick

- 1 Leta reda på Memory Stick-facket.
- 2 Håll Memory Stick med pilen riktad uppåt och mot facket.
- 3 Skjut försiktigt in Memory Stick i uttaget tills det kommer på plats med ett klick.



Memory Stick upptäcks automatiskt av systemet och innehållet på Memory Stick visas. Klicka på **Start**, **Dator** och dubbelklicka på Memory Stick-ikonen om inget visas på skrivbordet.

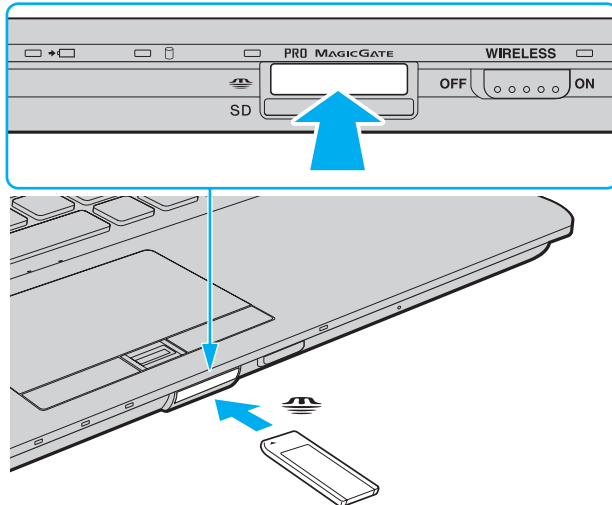



Du kan sätta i ett Memory Stick av duostorlek direkt i Memory Stick-facket utan att använda en Memory Stick Duo-adaptter.



Håll Memory Stick med pilen vänd i rätt riktning när du för in det i uttaget. Tryck inte in Memory Stick i uttaget med våld om du stöter på motstånd, eftersom du då kan skada datorn eller minnet.

Innan du använder ett Memory Stick Micro (M2) måste du sätta in det i en M2-adaptter av standardstorlek eller en M2 Duo-adaptter. Om du sätter in mediet direkt i Memory Stick-facket utan adaptter är det inte säkert att du får ut det ur facket igen.

Memory Stick Micro i en M2 Duo-adaptter kanske inte fungerar som det ska om det först sätts in i en Memory Stick Duo-adaptter.

## Så här tar du bort ett Memory Stick



Ta inte ut Memory Stick medan indikatorlampan för medieåtkomst är tänd. Om du gör det finns det risk att data går förlorade. Stora mängder data tar lång tid att bearbeta. Kontrollera därför att indikatorn är släckt innan du tar bort Memory Stick.

- 1 Kontrollera att indikatorlampan för medieåtkomst är släckt.
- 2 Tryck in Memory Stick mot datorn och släpp.  
Memory Stick matas ut.
- 3 Dra ut Memory Stick ur uttaget.



Var alltid försiktig då du tar ut Memory Stick.

## Formatera ett Memory Stick

Så här formaterar du ett Memory Stick

Memory Stick formaterades vid tillverkningen med standardinställningen och är färdig att användas. Gör så här om du vill formatera om medieenheten med din dator.

! Kontrollera att enheten är utformad för formatering av medieenheten och stöder Memory Stick innan du utför formateringen.

Vid formatering av Memory Stick raderas alla data på mediet. Innan du formaterar mediet bör du kontrollera att det inte innehåller några värdefulla data.

Ta inte ut Memory Stick från facket medan det formateras. Detta kan göra att det inte fungerar.

- 1 Skjut försiktigt in Memory Stick i uttaget tills det kommer på plats med ett klick.
- 2 Klicka på **Start** och sedan på **Dator** för att öppna dialogrutan **Dator**.
- 3 Högerklicka på ikonerna för Memory Stick och välj **Formatera**.
- 4 Klicka på **Återställ enhetens standardvärden**.

! Storleken på allokeringsenheten och filsystemet kan ändras.

Markera inte **NTFS** i den nedrullningsbara listan **Filsystem** eftersom det kan leda till funktionsfel.



Formateringen slutförs snabbare om du markerar **Snabbformatering** under **Formateringsalternativ**.

- 5 Klicka på **Start**.
- 6 Följ instruktionerna på skärmen.

! Det kan ta ett tag att formatera Memory Stick beroende på medietypen.

## Att tänka på när du använder ett Memory Stick

- ❑ Din dator har testats och visat sig vara kompatibel med Sony Memory Stick, med en kapacitet på upp till 16 GB, som finns att tillgå från och med januari 2009. Observera dock att alla Memory Stick som uppfyller samma krav som det kompatibla mediet inte alltid är kompatibla.
- ❑ Kompatibilitet garanteras inte för Memory Stick med flera konverteringsadaptrar.
- ❑ MagicGate är det allmänna namnet på det copyrightskydd som utvecklats av Sony. Använd ett Memory Stick med MagicGate-logotypen om du vill använda denna funktion.
- ❑ Om det inte gäller personlig användning strider det mot upphovsrättslagarna att använda ljud- och/eller bilddata som har spelats in utan föregående medgivande från respektive upphovsrättsinnehavare. Följaktligen får Memory Stick med sådana upphovsrättsskyddade data bara användas lagligt.
- ❑ Memory Stick-facket på din dator stöder inte 8-bitars parallell dataöverföring (höghastighetsöverföring av data).
- ❑ Sätt inte i mer än ett Memory Stick i uttaget. Om du sätter i medieenheten fel kan det skada både datorn och medieenheten.

## Använda andra moduler/minneskort

### Använda ExpressCard-modulen

Datorn har ett ExpressCard/34-fack\* för överföring av data mellan digitalkameror, videokameror, musikspelare och andra ljud-/videoenheter. Detta fack kan endast rymma en ExpressCard/34-modul (34 mm bred)\*.

\* De kallas för ExpressCard-fack respektive ExpressCard-modul i den här handboken.

#### Så här sätter du i en ExpressCard-modul

- 1 Leta reda på ExpressCard-facket.
- 2 Skjut försiktigt in ExpressCard-modulen i facket tills den kommer på plats med ett klick.  
Tvinga inte in den i facket.

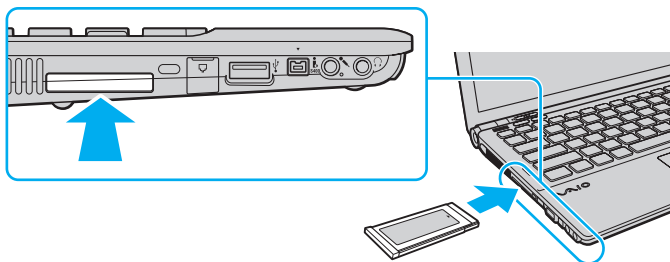

Om det inte går att få in modulen på ett smidigt sätt, tar du försiktigt ut den och kontrollerar att du sätter i den åt rätt håll.

Kontrollera att du använder ExpressCard-modultillverkarens allra senaste drivrutin för programvaran.

## Så här tar du ut en ExpressCard-modul



Hoppa över steg 1 till och med 4 om du vill ta ut ExpressCard-modulen medan datorn är avstängd.

- 1 Dubbelklicka på ikonen **Säker borttagning av maskinvara** i Aktivitetsfältet.
- 2 Välj den maskinvaruenhet du vill koppla ur.
- 3 Klicka på **Stoppa**.
- 4 Följ instruktionerna på skärmen för att ta ut ExpressCard-modulen.
- 5 Tryck in ExpressCard-modulen mot datorn så att modulen skjuts ut.
- 6 Ta försiktigt tag i ExpressCard-modulen och dra ut den ur facket.

## Använda SD-minneskortet

Datorn har ett **SD**-minneskortfack. Du kan använda det här facket när du vill överföra data mellan digitalkameror, videokameror, musikspelare och andra ljud-/videoenheter.

Innan du använder SD-minneskortfacket

**SD**-minneskortfacket på datorn är kompatibelt med följande minneskort:

- SD-minneskort
- SDHC-minneskort
- MultiMediaCard (MMC)

Om du vill ha den senaste informationen om kompatibla minneskort, se **Läs mer om din VAIO-dator** ([sidan 5](#)) för att hitta lämplig supportwebbplats.



## Så här sätter du i ett SD-minneskort

- 1 Leta reda på **SD**-minneskortfacket.
- 2 Håll SD-minneskortet med pilen riktad uppåt och mot facket.
- 3 Skjut försiktigt in SD-minneskortet i facket tills det kommer på plats med ett klick.  
Tvinga inte in kortet i facket.

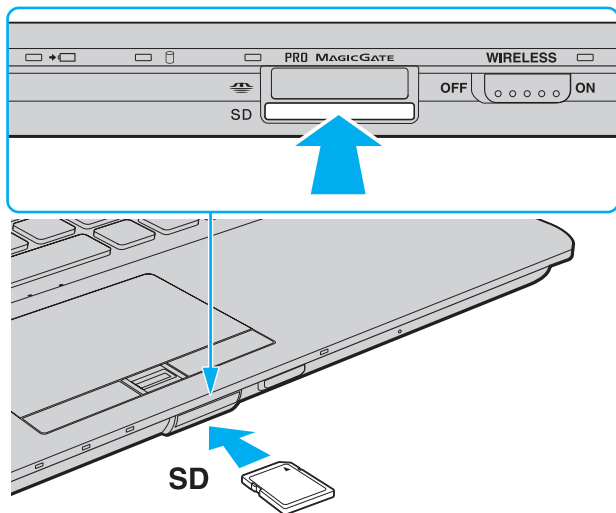

Om det inte går att få in SD-minneskortet på ett smidigt sätt, tar du försiktigt ut det och kontrollerar att du sätter i det åt rätt håll.

## Så här tar du ut ett SD-minneskort

- 1 Kontrollera att indikatorlampan för medieåtkomst är släckt.
- 2 Tryck in SD-minneskortet mot datorn och släpp.  
SD-minneskortet matas ut.
- 3 Dra ut SD-minneskortet ur facket.

## Att tänka på när du använder minneskort

### Allmänt om att använda minneskort

- Se till att använda minneskort som är följande standarder som din dator har stöd för.
- Se till att hålla minneskortet med pilen vänd i rätt riktning när du för in det i uttaget. Tryck inte in minneskortet i uttaget med våld om du stöter på motstånd, eftersom du då kan skada datorn eller minnet.
- Var försiktig när du sätter i och tar bort minneskortet från facket. Tvinga inte in eller ut den ur facket.
- Ta inte ut minneskortet medan indikatorlampan för medieåtkomst är tänd. Om du gör det finns det risk att data går förlorade.
- Försök inte att sätta in något annat minneskort eller någon annan minneskortadapter än de som minneskortfacket är avsett för. Det kan vara svårt att ta bort ett inkompatibelt minneskort eller en inkompatibel adapter från ett fack, och det kan skada datorn.

### Att tänka på när du använder SD-minneskort

- Din dator har testats och visat sig vara kompatibel endast med större minneskort som finns tillgängliga från och med januari 2009. Observera dock att alla minneskort som uppfyller samma specifikationer inte alltid är kompatibla.
- SD-minneskort med kapacitet på upp till 2 GB och SDHC-minneskort med kapacitet på upp till 32 GB har testats och visat sig vara kompatibla med din dator.
- SD-minneskortfacket på datorn har inte stöd för SD-minneskortets och SDHC-minneskortets funktion för dataöverföring i hög hastighet.

## Använda Internet

Innan du använder Internet måste du skaffa ett abonnemang hos en Internetleverantör och ställa in de enheter som krävs för att ansluta datorn till Internet.

Följande typer av Internetanslutning kan finnas tillgängliga hos din Internetleverantör:

- Fiberkabel till hemmet (FTTH)
- Digitala linjer (DSL)
- Kabelmodem
- Satellit
- Uppringd anslutning

Mer ingående information om vilka enheter som krävs för en Internetuppkoppling och hur du ansluter datorn kan du få från din Internetleverantör.



Om du vill ansluta din dator till Internet med trådlöst LAN måste du ställa in ett trådlöst LAN. Se **Använda det trådlöst LAN (sidan 55)** om du vill ha mer information.



När du ansluter din dator till Internet ska du se till att vidta lämpliga säkerhetsåtgärder för att skydda datorn mot Internethot.

Om din dator inte har ett inbyggt modem måste du kanske ansluta ett externt modem till den, till exempel ett USB-telefonmodem, ett DSL-modem eller ett kabelmodem. Mer ingående anvisningar om hur du ställer in en anslutning och konfigurerar modemmet finns i användarhandboken som medföljde modemmet.

## Så här ansluter du en telefonkabel

! Följande procedur gäller endast för modeller med ett inbyggt modem.

- 1 Sätt i den ena änden av telefonkabeln (1) i modemporten  på datorn.
- 2 Anslut den andra änden till vägguttaget (2).

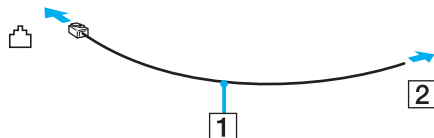

! Datorn fungerar inte på delade linjer, den kan inte anslutas till en mynttelefon och fungerar kanske inte med flera telefonlinjer eller på PBX-linjer (private branch exchange). Vissa sådana anslutningar kan medföra alltför kraftig elström som kan skada det inbyggda modemmet.

Om du ansluter en telefonkabel via en delare kanske modemmet eller den anslutna enheten inte fungerar.

## Så här skapar du en fjärranslutning till Internet

! Följande procedur gäller endast för modeller med ett inbyggt modem.

- 1 Klicka på **Start** och sedan på **Kontrollpanelen**.
- 2 Klicka på **Nätverk och Internet**.
- 3 Klicka på **Nätverks- och delningscenter**.
- 4 Klicka på **Skapa en anslutning eller ett nätverk** i det vänstra fönstret.
- 5 Klicka på **Konfigurera en fjärranslutning** och **Nästa**.
- 6 Följ instruktionerna på skärmen.

## Använda nätverket (LAN)

Du kan ansluta datorn till nätverk av typen 1000BASE-T/100BASE-TX/10BASE-T via en nätverkskabel av Ethernet-typ. Anslut den ena änden av en optisk nätverkskabel (medföljer ej) till nätverksporten (Ethernet) på datorn eller dockningsstationen (tillval) och den andra änden till nätverket. Kontakta nätverksadministratören om du vill veta mer om de inställningar och enheter som krävs för att ansluta till nätverket.

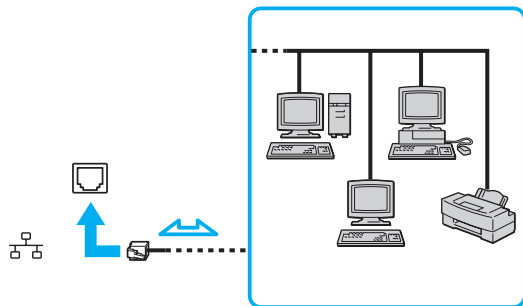

Datorn kan anslutas till nätverket med standardinställningarna.

Om datorn är ansluten till dockningsstationen (tillval) måste du välja vilken nätverksport (Ethernet) som ska användas. Följ instruktionerna på skärmen.



Koppla inte in en telefonkabel i nätverksporten (Ethernet) på datorn.

Om någon av nedanstående sorters telefonlinjer ansluts till nätverksuttaget (Ethernet) finns det risk att stark ström via uttaget orsakar skador, överhettning eller brand.

- Hemtelefoner (porttelefoner osv.) eller kontorstelefonlinjer (kontorstelefon med flera linjer)
- Vanliga telefonlinjer
- PBX-linjer

## Använda det trådlöst LAN

Med hjälp av trådlöst LAN (WLAN) kan du upprätta fri kommunikation i ett nätverk mellan alla dina digitala enheter med den inbyggda funktionen för WLAN. I ett WLAN kan användare av bärbar utrustning ansluta till ett lokalt nätverk (LAN) genom en trådlös anslutning (radio).

Ett WLAN stöder alla normala Ethernet-anslutningar, och ger dessutom en helt annan rörelsefrihet och möjlighet till roaming. Du kan komma åt information, Internet och andra nätverk och nätverksresurser, till och med mitt i ett möte, eller medan du är på väg från en plats till en annan.

Kommunikationen kan ske utan en åtkomstpunkt, vilket innebär att du kan kommunicera med ett begränsat antal datorer (ad-hoc). Du kan också välja att kommunikationen ska gå via en åtkomstpunkt, vilket gör att du kan skapa en fullständig nätverksstruktur.



I vissa länder begränsas användningen av WLAN genom lokala bestämmelser (t.ex. att endast ett begränsat antal kanaler är tillåtna). Läs därför igenom handledningen med föreskrifter för trådlöst LAN noggrant innan du aktiverar den funktionen för WLAN.

Funktionen för WLAN använder standarden IEEE 802.11a\*/b/g eller förlagan till standarden IEEE 802.11n\*, där det anges vilken typ av teknik som används. Standarden omfattar följande krypteringsmetoder: Wired Equivalent Privacy (WEP), som är ett säkerhetsprotokoll, Wi-Fi Protected Access 2 (WPA2) och Wi-Fi Protected Access (WPA). WPA2 och WPA har föreslagits av IEEE och Wi-Fi Alliance i samarbete och är specifikationer för standarder som är baserade på kompatibla säkerhetstillbehör som höjer dataskyddsnivån och åtkomststyrningen för befintliga Wi-Fi-nätverk. WPA har konstruerats för att vara kompatibelt med IEEE 802.11i-specifikationen. Den använder förstärkt datakryptering med TKIP (Temporal Key Integrity Protocol) förutom användarverifiering med 802.1X och EAP (Extensible Authentication Protocol). Krypteringen av data skyddar den sårbara trådlösa länken mellan klientdatorer och åtkomstpunkter. Dessutom används andra säkerhetsmekanismer typiska för LAN, till exempel: lösenordsskydd, end-to-end-kryptering, virtuella privata nätverk och verifiering. WPA2, andra generationen av WPA, har starkare dataskydd och bättre styrning av nätverksåtkomst och är dessutom konstruerad för att skydda alla versioner av 802.11-enheter, inklusive förlagan till standarderna 802.11b, 802.11a, 802.11g och 802.11n, multi-band och multi-mode. Dessutom är WPA2 baserad på den ratificerade standarden IEEE 802.11i och ger säkerhet i myndighetsklass genom att använda AES-krypteringsalgoritmen, som följer NIST (National Institute of Standards and Technology) FIPS 140-2, och 802.1X-baserad verifiering. WPA2 är bakåtkompatibel med WPA.

\* Se Teknisk information om du vill veta mer om hur din dator är konfigurerad.

Standarden IEEE 802.11b/g är ett trådlöst LAN som använder 2,4 GHz-bandet. Standarden IEEE 802.11g tillåter kommunikation med högre hastighet än IEEE 802.11b-standarderna.

Standarden IEEE 802.11a är en standard för trådlöst LAN som använder 5 GHz-bandet.

Förlagan till standarden IEEE 802.11n är en standard för trådlöst LAN som använder något av banden 2,4 och 5 GHz.

Enheter med trådlöst LAN som använder 2,4 GHz-bandet kan inte kommunicera med enheter som använder 5 GHz eftersom frekvenserna är olika.

2,4 GHz-bandet, som används av enheter som är kompatibla med trådlöst LAN, används även av diverse andra enheter. Även om WLAN-kompatibla enheter använder olika sorters teknik för att minimera störningarna från andra enheter som använder samma band, händer det ändå att sådana störningar gör att kommunikationshastigheten minskar, kommunikationsområdet blir smalare, eller att den trådlösa kommunikationen avbryts.

Kommunikationshastigheten varierar beroende på avståndet mellan de kommunicerande enheterna, förekomsten av hinder mellan enheterna, enheternas konfiguration, radioförhållandena, och vilken programvara som används. Dessutom kan det hända att kommunikationen avbryts på grund av radioförhållandena.

Kommunikationsområdet varierar beroende på det faktiska avståndet mellan de kommunicerande enheterna, förekomsten av hinder mellan enheterna, radioförhållandena, omgivningsförhållandena inklusive förekomsten av väggar och materialet i de väggarna och vilken programvara som används.

Den faktiska kommunikationshastigheten är kanske inte så snabb som den visas på datorn.

Om du använder både IEEE 802.11b- och IEEE 802.11g-produkter på samma trådlösa nätverk finns det risk att kommunikationshastigheten sjunker på grund av radiostörningar. Med hänsyn till detta är IEEE 802.11g-produkter konstruerade så att kommunikationshastigheten sänks för att garantera kommunikationen även med IEEE 802.11b-produkter. Om kommunikationshastigheten är långsammare än väntat kan det hända att den ökar om du byter trådlös kanal på åtkomstpunkten.



## Kommunikation utan åtkomstpunkt (ad-hoc)

Ett ad-hoc-nätverk är ett LAN-nätverk som utgörs endast av de trådlösa enheterna själva, utan någon centralenhet eller åtkomstpunkt. Varje enhet kommunicerar direkt med andra enheter i nätverket. Det är lätt att själv upprätta ett ad-hoc-nätverk i hemmet.

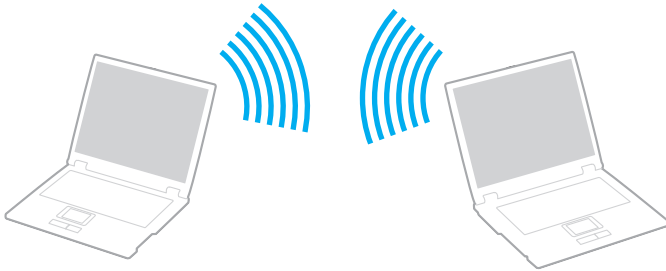

## Så här upprättar du kommunikation utan åtkomstpunkt (ad-hoc)

**!** Standarden IEEE 802.11a, som använder 5 GHz-bandet, och förlagan till standarden IEEE 802.11n, som använder något av banden 2,4 GHz och 5 GHz, finns inte i ad-hoc-nätverk.

- 1 Slå på brytaren för **WIRELESS**.
- 2 Klicka på knappen bredvid eller ovanför önskade trådlösa alternativ i fönstret **VAIO Smart Network**.  
Kontrollera att **WIRELESS**-indikatorn tänds.
- 3 Klicka på **Start** och sedan på **Kontrollpanelen**.
- 4 Klicka på **Visa nätverksstatus och -åtgärder** under **Nätverk och Internet**.
- 5 Klicka på **Konfigurera en anslutning eller ett nätverk** i det vänstra fönstret.  
Fönstret **Konfigurera en anslutning eller ett nätverk** visas.
- 6 Markera ett alternativ för att ange ad-hoc-nätverksinställningarna och klicka på **Nästa**.
- 7 Följ instruktionerna på skärmen.

## Kommunicera via en åtkomstpunkt (infrastruktur)

Ett infrastrukturnätverk är ett nätverk där ett befintligt, fast lokalt nätverk utökas till trådlösa enheter genom användning av en åtkomstpunkt (medföljer ej). Åtkomstpunkten utgör en brygga mellan det fasta och det trådlösa nätverket, och fungerar som en central kontrollenhet för trådlöst LAN-nätverk. I en åtkomstpunkt samordnas sändning och mottagning mellan flera trådlösa enheter inom ett visst avstånd.

Åtkomstpunkten markerar vilken kanal som ska användas i ett infrastrukturnätverk.

! Mer information om hur du anger vilken kanal som ska användas för åtkomstpunkten finns i handboken för åtkomstpunkten.

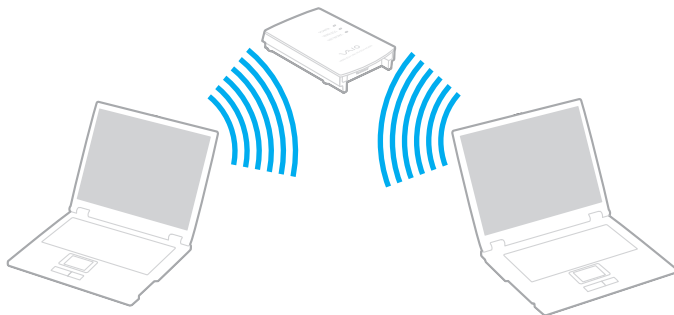



## Så här skapar du en anslutning till ett trådlöst nätverk

- 1 En åtkomstpunkt måste finnas installerad.  
Mer information om detta finns i bruksanvisningen som följde med åtkomstpunkten.
- 2 Slå på brytaren för **WIRELESS**.
- 3 Klicka på knappen bredvid eller ovanför önskade trådlösa alternativ i fönstret **VAIO Smart Network**.  
Kontrollera att **WIRELESS**-indikatorn tänds.



Trådlös LAN-kommunikation (IEEE 802.11a-standarden) som endast använder 5 GHz-bandet, och som endast är tillgänglig på vissa modeller, är som standard inaktiverad. Om du vill aktivera kommunikation på 5 GHz-bandet måste du markera alternativet att använda 5 GHz-bandet eller både 2,4 GHz- och 5 GHz-banden på fliken **WLAN** i fönstret med inställningar för **VAIO Smart Network**.

- 4 Högerklicka på  eller på  i verktygsfältet och välj **Anslut till ett nätverk**.
- 5 Markera den åtkomstpunkt du vill använda och klicka på **Anslut**.



För WPA-PSK- eller WPA2-PSK-autentisering måste du ange ett lösenord. Lösenordet är skiftlägeskänsligt och måste innehålla mellan 8 och 63 alfanumeriska tecken eller en hexadecimal sträng med 64 tecken.

## Koppla från trådlös LAN-kommunikation

Så här kopplar du från trådlös LAN-kommunikation

Klicka på knappen bredvid eller ovanför ikonen **WLAN** i fönstret **VAIO Smart Network**.

! Om du stänger av den trådlösa LAN-funktionen när du använder dokument, filer eller resurser på en fjärrenhet kan du förlora data.

## Använda det trådlöst WAN

När du använder det trådlöst WAN (WWAN) kan din dator ansluta till Internet via det trådlösa nätverket närhelst det finns mobiltelefonföretäckning.

Det WWAN kanske inte är tillgängligt i vissa länder eller områden. Se **Handbok med föreskrifter för trådlöst WAN i Föreskrifter, garanti, licensavtal och support** för att få reda på i vilka länder eller områden som WWAN finns tillgängligt.



Vissa av funktionerna och alternativen i det här avsnittet kanske inte finns i din dator.  
Se Teknisk information om du vill veta mer om hur din dator är konfigurerad.

## Sätt i ett SIM-kort

Du måste sätta i ett SIM-kort i SIM-kortsfacket på din dator för att kunna använda funktionen för trådlöst WAN. Ditt SIM-kort sitter i ett plastkort, som är lika stort som ett kreditkort.



Beroende på ditt land och modell kan du få ett erbjudande från VAIOs utvalda telekomoperatör. I sådant fall är SIM-kortet antingen i SIM-förpackningen från operatören i paketet eller redan insatt i SIM-kortsfacket. Om det inte följer med något SIM-kort med din dator kan du köpa ett från den telekomoperatör du föredrar.

### Så här sätter du i ett SIM-kort

- 1 Stäng av datorn.
- 2 Ta ut batteriet från datorn.
- 3 Ta bort SIM-kortet (1) genom att trycka ut det från plastkortet.

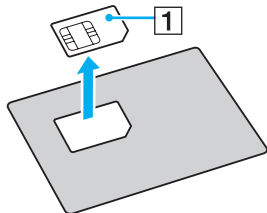

- 4 Sätt i SIM-kortet i SIM-kortsluckan med sidan med de tryckta kretsarna riktad nedåt.

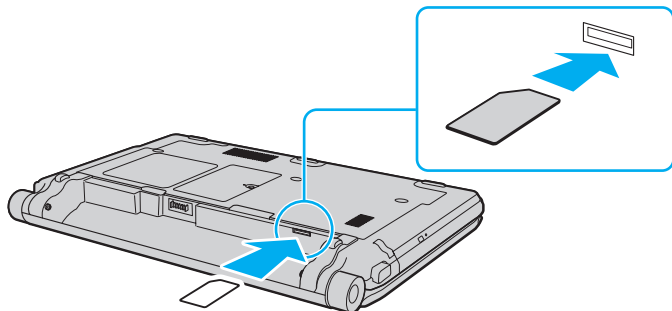

! Rör inte de tryckta kretsarna på SIM-kortet. Håll i datorn ordentligt när du ska sätta i eller ta bort kortet.

Skada inte SIM-kortet på något sätt, antingen genom att böja det eller trycka på det.

- 5 Sätt tillbaka batteriet.

! Kontrollera att batteriet är rätt isatt.



## Starta trådlös WAN-kommunikation

Så här startar du trådlös WAN-kommunikation

- 1 Slå på brytaren för **WIRELESS**.
- 2 Klicka på knappen bredvid eller ovanför ikonen **WWAN** i fönstret **VAIO Smart Network**.  
Kontrollera att **WIRELESS**-indikatorn tänds.
- 3 Starta **GlobeTrotter Connect**, **3G Connection Manager**, eller annan programvara från telekomoperatören beroende på ditt land, område eller modell.



Du kan starta det program du föredrar genom att dubbelklicka på motsvarande programikon på skrivbordet.

- 4 Ange din PIN-kod när den efterfrågas.
- 5 Klicka på **Connect**.

Mer information om hur du använder den trådlösa WAN-funktionen finns i hjälpfilen som följer med programmet **VAIO Smart Network** eller din telekomoperatörs dokumentation.

## Använda Bluetooth-funktionen

Du kan upprätta trådlös kommunikation mellan datorn och andra Bluetooth®-enheter, till exempel en annan dator eller en mobiltelefon. Det går att överföra data mellan sådana enheter utan kablar och på upp till 10 meters avstånd i ett fritt utrymme.

### Att tänka på när du använder Bluetooth-funktionen

- Dataöverföringshastigheten varierar beroende på följande villkor:
  - Hinder, t.ex. väggar mellan enheterna
  - Avståndet mellan enheterna
  - Väggmaterialet
  - Mikrovågor och trådlösa telefoner i närheten
  - Radiostörningar och andra miljöfaktorer
  - Enheternas inställning
  - Programvarutypen
  - Operativsystemstypen
  - Samtidig användning av både trådlösa LAN- och Bluetooth-funktioner på datorn
  - Storleken på filen som överförs
- Stora filer kan ibland skadas vid kontinuerlig överföring på grund av begränsningar för själva Bluetooth-standarden och på elektromagnetiska störningar i omgivningen.
- Alla Bluetooth-enheter måste vara certifierade för att garantera att de uppfyller tillämpliga normer. Även om dessa normer är uppfyllda kan det förekomma variationer i prestanda, specifikationer och tillvägagångssätt mellan olika enheter. Det kan hända att det inte går att överföra data i vissa situationer.

- ❑ Video och ljud synkroniseras kanske inte om du spelar upp videor på datorn med ljud från en ansluten Bluetooth-enhet. Så sker ofta tillsammans med Bluetooth-teknik och är inte något funktionsfel.
- ❑ Frekvensbandet 2,4 GHz, som används av Bluetooth-enheter eller trådlöst LAN, används även av andra enheter. Bluetooth-enheter använder en speciell teknik för att minska störningarna från andra enheter på samma våglängdsband. Om du använder Bluetooth-funktionen och enheter för trådlös kommunikation på samma gång kan dock radiostörningar uppstå som ger lägre kommunikationshastigheter och kortare avstånd än standardvärdena.



Läs igenom Handbok med föreskrifter för Bluetooth innan du börjar använda Bluetooth-funktionen.

- ❑ Bluetooth-funktionen fungerar kanske inte tillsammans med andra enheter, på grund av fabrikatet eller den programvaruversion tillverkaren använder.
- ❑ Om flera Bluetooth-enheter ansluts till datorn kan överlastning uppstå, vilket leder till dåliga prestanda för enheterna. Det är vanligt hos Bluetooth-tekniken och inte något funktionsfel.

## Bluetooth-säkerhet

Den trådlösa Bluetooth-tekniken har en identitetskontrollfunktion som gör att du kan bestämma vem du vill kommunicera med. Tack vare denna identitetskontrollfunktion kan du förhindra att anonyma Bluetooth-enheter får tillgång till datorn.

Allra första gången två Bluetooth-enheter kommunicerar med varandra bör du registrera en gemensam nyckel (Passkey – ett lösenord som behövs för identitetskontrollen) för båda enheterna. När en enhet väl är registrerad behöver du inte ange nyckeln igen.



Det går att använda olika lösenord vid olika tidpunkter, så länge båda enheterna använder samma lösenord.

För vissa enheter, t.ex. en mus, går det inte att ange något lösenord.

## Kommunicera med en annan Bluetooth-enhet

Du kan ansluta datorn till en annan Bluetooth-enhet, t.ex. en annan dator, en mobiltelefon, en PDA, ett headset, en mus eller en digitalkamera utan att det behövs några kablar.



### Kommunicera med en annan Bluetooth-enhet

För att kunna kommunicera med en annan Bluetooth-enhet måste du först konfigurera Bluetooth-funktionen. När du ska konfigurera och använda Bluetooth-funktionen, kan du söka efter Bluetooth-information med hjälp av **Windows Hjälp och support**.

- 1 Slå på brytaren för **WIRELESS**.
- 2 Klicka på knappen bredvid eller ovanför ikonen **Bluetooth** i fönstret **VAIO Smart Network**.  
Kontrollera att **WIRELESS**-indikatorn tänds.

## Koppla från kommunikation via Bluetooth

Så här kopplar du från kommunikation via Bluetooth

- 1 Stäng av Bluetooth-enheten som kommunicerar med datorn.
- 2 Klicka på knappen bredvid eller ovanför ikonen **Bluetooth** i fönstret **VAIO Smart Network**.

## Använda fingeravtrycksautentisering

Datorn kan vara försedd med en fingeravtryckssensor för ytterligare bekvämlighet.



Vissa av funktionerna och alternativen i det här avsnittet kanske inte finns i din dator.

Se Teknisk information om du vill veta mer om hur din dator är konfigurerad.

När du väl har registrerat ditt eller dina fingeravtryck kan du göra följande med funktionen fingeravtrycksautentisering:

- ❑ Ersätta lösenordsinloggning
  - ❑ Logga in i Windows ([sidan 75](#))  
Om dina fingeravtryck är registrerade för ditt användarkonto kan du använda fingeravtrycksautentisering för att logga in i Windows.
  - ❑ Funktionen **Power-on Security** ([sidan 75](#))  
Om du har angett ett startlösenord ([sidan 120](#)) och/eller hårddisklösenord ([sidan 125](#)), kan du ersätta lösenordet med fingeravtrycksautentisering när du slår på datorn.
- ❑ **Lösenordsbank** (Password Bank) ger snabb tillgång till webbplatser ([sidan 76](#))  
Du kan ersätta inmatning av information (användarkonton, lösenord m.m.) på lösenordsskyddade webbplatser med fingeravtrycksautentisering.
- ❑ Funktionen **Filkassaskåp** (File Safe) krypterar/dekrypterar information ([sidan 76](#))  
Med funktionen **Filkassaskåp** (File Safe) kan du kryptera filer och mappar och skapa ett krypterat arkiv. När du vill dekryptera eller få tillgång till de krypterade arkiven kan du använda fingeravtrycksautentisering eller ange det lösenord du angav för krypteringen.
- ❑ En programstartfunktion för snabb programstart ([sidan 76](#))  
När du har tilldelat fingret ett program kan du dra fingret över fingeravtryckssensorn och starta det tilldelade programmet.

## Registrera ett fingeravtryck

För att kunna utnyttja funktionen fingeravtrycksautentisering måste du registrera dina fingeravtryck i datorn.



Ställ in Windows-lösenordet på datorn innan registreringen. Se **Ställa in Windows-lösenord (sidan 129)** för mer ingående instruktioner.

### Så här registrerar du ett fingeravtryck



Det går att registrera upp till 10 fingeravtryck för varje användare och upp till 21 fingeravtryck för inloggning på systemet med funktionen **Power-on Security**. Det går också att välja senare vilket fingeravtryck som ska användas för funktionen **Power-on Security**.

- 1 Klicka på **Start, Alla program, Protector Suite QL** och **Kontrollcentret (Control Center)**.
- 2 Klicka på **Fingeravtryck (Fingerprints)** och **Initiera (Initialize)**.
- 3 Följ instruktionerna på skärmen.



Mer information finns i hjälpfilen.



Om det inte fungerade att registrera ett fingeravtryck kan du pröva så här.

- 1 Placera fingrets övre led på fingeravtryckssensorn (1).

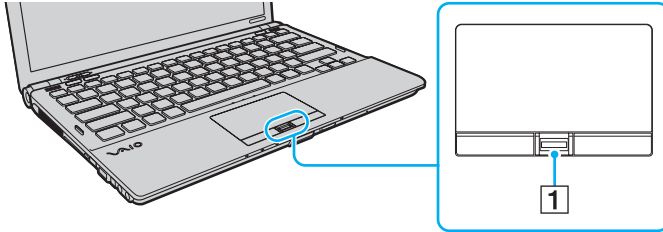

## 2 Dra fingret vinkelrätt över fingeravtryckssensorn.

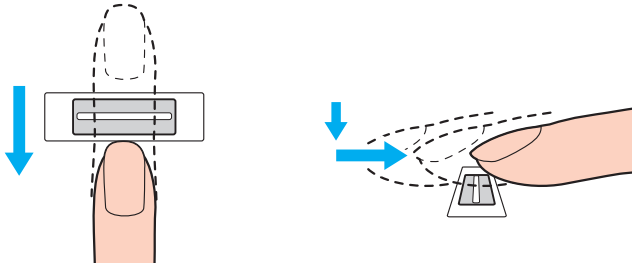

!  
Placera fingertoppen plant mitt på fingeravtryckssensorn.

Läs av fingeravtrycket från fingrets övre led till fingertoppen.

Håll fingret i kontakt med fingeravtryckssensorn när du drar.

Registreringen kan misslyckas om du rör fingret för snabbt eller för långsamt. Låt det ta ungefär en sekund för sensorn att läsa av fingeravtrycket.

Det kan vara svårt att registrera och/eller känna igen fingeravtryck om fingret är mycket torrt eller vått, skrynkligt, skadat, smutsigt o.s.v.

Registrera mer än ett fingeravtryck för säkerhets skull, om fingeravtryckssensorn misslyckas med att känna igen fingeravtrycket.

Rengör både fingertoppar och fingeravtryckssensorn innan du drar fingret över den, det ger bättre igenkänning.

## Logga in på systemet

Om du vill använda fingeravtrycksautentiseringen i stället för att ange lösenordet när du loggar in, måste du först ställa in start-, hårddisk- och Windows-lösenorden och konfigurera datorn för fingeravtrycksautentisering.

Information om hur du ställer in start-, hårddisk och Windows-lösenord beskrivs i **Ställa in lösenordet** ([sidan 119](#)).

Mer information finns i hjälpfilen som medföljde **Protector Suite QL**.

## Logga in i Windows

Om dina fingeravtryck är registrerade för ditt användarkonto kan du använda fingeravtrycksautentisering för att logga in i Windows. Logga in i Windows genom att föra det registrerade fingret över fingeravtryckssensorn när Windows-inloggningsfönstret visas.

## Funktionen Power-on Security

Om du har angett ett startlösenord ([sidan 120](#)) och/eller hårddisklösenord ([sidan 125](#)), kan du ersätta lösenord med fingeravtrycksautentisering när du slår på datorn.

## Använda Lösenordsbank (Password Bank)

När du väl har registrerat din användarinformation (t.ex. användarkonton och lösenord) för webbplatser i **Lösenordsbank** (Password Bank), kan du använda fingeravtrycksautentisering i stället för att mata in erforderlig information när du vill få tillgång till lösenordsskyddade webbplatser.

Mer information finns i hjälpfilen som medföljde **Protector Suite QL**.

! Funktionen **Lösenordsbank** (Password Bank) fungerar inte med alla webbplatser.

## Använda funktionen Filkassaskåp (File Safe)

Med funktionen **Filkassaskåp** (File Safe) går det att skapa ett krypterat arkiv med filer och/eller mappar som obehöriga inte kan få tillgång till. Det krypterade arkivet kan dekrypteras eller låsas upp med tillgång till mappar och filer om du drar fingret över fingeravtryckssensorn eller anger det säkerhetslösenord du angav vid kryptering.

Mer information finns i hjälpfilen som medföljde **Protector Suite QL**.

## Använda programstartsfunktionen

Programstartsfunktionen finns på datorn så att du kan starta dina favoritprogram (körbara filer) som tilldelas ett finger med det registrerade fingeravtrycket. När du har tilldelat ett finger ett program kan du starta programmet genom att helt enkelt dra fingret över fingeravtryckssensorn.

Mer information finns i hjälpfilen som medföljde **Protector Suite QL**.

## Använda fingeravtrycksautentisering med TPM

Med datakrypteringsfunktionen TPM kan du använda fingeravtrycksautentisering för att stärka datasäkerheten. Mer information om hur du använder TPM finns i **Använda TPM (sidan 78)**.



Om du vill använda fingeravtrycksautentiseringen med TPM måste datorn ha både en fingeravtryckssensor och TPM. Se Teknisk information om du vill veta mer om hur din dator är konfigurerad.

Mer information finns i hjälpfilen som medföljde **Protector Suite QL**.

## Radera registrerade fingeravtryck

Innan du kasserar eller säljer din dator bör du radera de fingeravtrycksdata som finns registrerade på fingeravtryckssensorn efter att du har raderat den inbyggda lagringsenheten.

Så här raderar du registrerade fingeravtryck

- 1 Slå på datorn.
- 2 Tryck på **F2** när VAIO-logotypen visas. BIOS-inställningsskärmen visas. Om den inte gör det startar du om datorn och trycker på **F2** flera gånger när VAIO-logotypen visas.
- 3 Tryck på **←** eller **→** och välj **Security**. Fliken **Security** visas.
- 4 Tryck på **↓** och välj **Clear Fingerprint Data** och tryck sedan på **Enter**.
- 5 Vid bekräftelsen väljer du **Continue** och trycker på **Enter**.  
De fingeravtrycksdata som finns på fingeravtryckssensorn raderas automatiskt efter att datorn startats om.

## Använda TPM

TPM (Trusted Platform Module) kan bäddas in i din dator för att ge den grundläggande säkerhetsfunktioner. I kombination med TPM kan du kryptera och dekryptera dina data för att förstärka skyddet mot obehörig tillgång.



Se Teknisk information om du vill veta mer om hur din dator är konfigurerad.

TPM:er har definierats av TCG (Trusted Computing Group) och kallas även säkerhetschips.

## Viktigt!

- ❑ Kryptra inte filer som innehåller nycklar som ska användas för kryptering, eller de mappar som innehåller sådana filer. Kryptering med Encrypting File System (EFS) av filerna i mapparna som innehåller de grundläggande användarnycklarna gör att det inte går att starta TPM-programmet och dekryptera dina krypterade data i följande fall:
  - ❑ TPM-programmet har installerats.
  - ❑ Plattformen har initierats.
  - ❑ EFS-funktionerna har aktiverats under användarinitieringen.

Med standardinställningarna kan filerna i mapparna nedan inte krypteras eftersom systemattribut används. Ändra inte systemattributen för filerna i mapparna nedan.



Följande mappar visas inte som standard.

- ❑ Mappar som innehåller grundläggande användarnycklar och andra användarnycklar
  - C:\<användarnamn>\All Users\Infineon\TPM Software 2.0\BackupData
  - C:\<användarnamn>\All Users\Infineon\TPM Software 2.0\PlatformKeyData
  - C:\<användarnamn>\All Users\Infineon\TPM Software 2.0\RestoreData
  - (C:\<användarnamn>\All Users är en genväg till C:\ProgramData.)
  - C:\<användarnamn>\<konto>\AppData\Roaming\Infineon\TPM Software 2.0\UserKeyData

- ❑ Kryptra inte någon av följande arkiv-, säkerhetskopierings- eller nyckelfiler. Det går inte att återställa dem om du kryptra dem av misstag.  
Sony tar inget ansvar för problem eller skador som kan uppkomma på grund av att du av misstag kryptra följande mappar och filer.
  - ❑ Automatisk säkerhetskopieringsfil  
Standardfilnamn: SPSystemBackup.xml  
Standardsökväg: Ingen (om du klickar på **Browse** visas fönstret <användarmapp>\Documents\Security Platform).
  - ❑ Lagringsmapp för automatisk säkerhetskopiering av data  
Standardmappnamn: SPSystemBackup  
Mappen skapas som undermapp för filen SPSystemBackup.xml.
  - ❑ Nyckelfil för återställning av TPM-konfiguration  
Standardfilnamn: SPEmRecToken.xml  
Standardsökväg: Flyttbart media (diskett, USB-minne eller liknande)
  - ❑ Säkerhetskopieringsfil för nyckel och certifikat  
Standardfilnamn: SpBackupArchive.xml  
Standardsökväg: Ingen (om du klickar på **Browse** visas fönstret <användarmapp>\Documents\Security Platform).
  - ❑ PSD-säkerhetskopieringsfil  
Standardfilnamn: SpPSDBackup.fsb  
Standardsökväg: Ingen (om du klickar på **Browse** visas fönstret <användarmapp>\Documents\Security Platform).



- ❑ Kryptra inte någon av följande filer för lösenordsåterställning eller privata hemliga filer. Det går inte att återställa lösenordet om du kryptra dem av misstag.  
Sony tar inget ansvar för problem eller skador som kan uppkomma på grund av att du av misstag kryptra följande mappar och filer.
  - ❑ Nyckelfil för lösenordsåterställning  
Standardfilnamn: SPPwdResetToken.xml  
Standardsökväg: Flyttbart media (diskett, USB-minne eller liknande)
  - ❑ Hemlig fil för lösenordsåterställning  
Standardfilnamn: SPPwdResetSecret.xml  
Standardsökväg: Flyttbart media (diskett, USB-minne eller liknande)

## Konfigurera TPM

Om du vill använda den inbyggda TPM:en måste du:

- 1 Aktivera TPM på BIOS-inställningsskärmen.
- 2 Installera **Infineon TPM Professional Package**.
- 3 Initiera och konfigurera TPM.

Så här aktiverar du TPM på BIOS-inställningsskärmen

- 1 Slå på datorn.
- 2 Tryck på **F2** när VAIO-logotypen visas.  
BIOS-inställningsskärmen visas. Om den inte gör det startar du om datorn och trycker på **F2** flera gånger när VAIO-logotypen visas.
- 3 Tryck på **←** eller **→** och välj fliken **Security**, **↑** eller **↓** och välj **Change TPM State** och sedan på **Enter**.
- 4 Tryck på **↑** eller **↓** och välj **Enable** och tryck sedan på **Enter**.
- 5 Tryck på **←** eller **→** för att välja **Exit** och därefter **Exit Setup**. Tryck sedan på **Enter**.
- 6 När systemet startar om väljer du **Execute** i bekräftelsefönstret. Tryck sedan på **Enter**.



Du kan också inaktivera TPM och ta bort TPM-konfigurationen på BIOS-inställningsskärmen.



Innan du aktiverar TPM ska du se till att dator- och hårddisklösenorden är inställda som skydd mot obehöriga ändringar i TPM-konfigurationen.

Om TPM är aktiverat tar det längre tid innan VAIO-logotypen visas eftersom säkerhetskontroller utförs när datorn startas.

Du kommer inte åt några TPM-skyddade data om du tar bort TPM-ägarskapet. Innan du tar bort TPM-konfigurationen bör du göra säkerhetskopior av TPM-skyddad information.

## Så här installerar du Infineon TPM Professional Package

Läs filen Readme.txt i mappen **C:\Infineon\Readme**. Installera sedan paketet genom att dubbelklicka på **setup.exe** i mappen **C:\Infineon**.

Du måste ha administratörsbehörighet på datorn för att kunna installera paketet.

! Du måste ställa in några lösenord när du installerar **Infineon TPM Professional Package**. Utan dessa lösenord kan du inte återställa några TPM-skyddade data eller säkerhetskopieringsfiler. Skriv ned lösenorden och förvara dem på ett säkert ställe där andra inte kan komma åt dem.

## Så här initierar och konfigurerar du TPM

Detaljerad information finns i den elektroniska dokumentationen. Öppna dokumentationen genom att klicka på **Start**, peka på **Alla program** och **Infineon Security Platform Solution** och klicka på **Help**.

! Underhåll och hantering av TPM-skyddade data måste göras på egen risk. Sony tar inget ansvar för eventuella fel som uppstår på grund av ditt dataunderhåll och din datahantering.

## Använda BitLocker-diskkryptering med TPM

**BitLocker-diskkryptering** är en datakrypteringsfunktion som finns på datormodeller med Windows Vista Ultimate installerat. När **BitLocker-diskkryptering** aktiveras tillsammans med TPM krypteras alla data på den inbyggda lagringsenheten.

Mer information om hur du använder och konfigurerar **BitLocker-diskkryptering** hittar du i **Windows Hjälp och support**.



Se Teknisk information om du vill veta mer om hur din dator är konfigurerad.

### Att tänka på när du använder BitLocker-diskkryptering

- Se till att initiera TPM med **Infineon TPM Professional Package** innan du aktiverar **BitLocker-diskkryptering**. Om du aktiverar det utan att initiera TPM genereras inget TPM-lösenord och du kan inte konfigurera **Infineon TPM Professional Package**.
- Med **Infineon TPM Professional Package** skapas ingen säkerhetskopia av en fil (återställningslösenord) för **BitLocker-diskkryptering**.
- Ytterligare en BitLocker-systempartition (S-enhet) har förkonfigurerats. Den här systempartitionen utnyttjar 1,5 GB av den inbyggda lagringsenhetens totala volym.
- Du behöver aktivera TPM via BIOS-inställningsskärmen om du vill kunna starta **BitLocker-diskkryptering**.
- Undvik att kryptera data på en lagringsenhet (t.ex. USB-minne) där en återställningsnyckel med **BitLocker-diskkryptering** finns lagrad.

## Så här dekrypterar du krypterade data med hjälp av en återställningsnyckel som lagrats på ett USB-minne

Om du vill dekryptera krypterade data med hjälp av en återställningsnyckel som finns lagrad på ett USB-minne, måste USB-minnet vara anslutet till datorn när den startas. Gör så här för att konfigurera startordningen på BIOS-skärmen:

- 1 Slå på datorn.
- 2 Tryck på **F2** när VAIO-logotypen visas.  
BIOS-inställningsskärmen visas. Om den inte gör det startar du om datorn och trycker på **F2** flera gånger när VAIO-logotypen visas.
- 3 Tryck på **←** eller **→** och välj fliken **Security**, **↑** eller **↓** och välj **Change TPM State** och sedan på **Enter**.
- 4 Tryck på **↑** eller **↓** och välj **Enable** och tryck sedan på **Enter**.
- 5 Tryck på **←** eller **→** för att välja **Boot** och välj sedan **Enabled** för **External Device Boot**.
- 6 Tryck på **↑** eller **↓** för att välja **Boot Priority** och tryck sedan på **Enter**.
- 7 Tryck på **F5** eller **F6**-knappen om du vill ändra ordningen för startenheter, så att **Internal Hard Disk** kommer högre upp på listan än **External Device**.

! Om du vill återställa datorsystemet med återställningsskivorna måste du flytta alternativet **Internal Optical Drive** så att det ligger överst på listan.

- 8 Tryck på **←** eller **→** för att välja **Exit** och därefter **Exit Setup**. Tryck sedan på **Enter**.
- 9 När systemet startar om väljer du **Execute** i bekräftelsefönstret. Tryck sedan på **Enter**.
- 10 Följ anvisningarna i **Windows Hjälps och support** om du vill aktivera **BitLocker-diskkryptering**.
- 11 Spara USB-minnets lösenord för systemåterställning i angivet fönster.
- 12 Följ instruktionerna på skärmen.  
Krypteringsprocessen startar.

!

Om du uppdaterar BIOS med någon programvara, till exempel med **VAIO Update** återgår BIOS-inställningarna till standardläge. Du måste då upprepa stegen i de ovanstående anvisningarna.

Krypteringsprocessen tar några timmar.

# Använda kringutrustning

VAIO-datorns olika anslutningsportar kan användas för att ge den fler funktioner.

- Ansluta en dockningsstation (sidan 88)**
- Ansluta externa högtalare eller hörlurar (sidan 96)**
- Ansluta en extern bildskärm (sidan 97)**
- Välja visningslägen (sidan 106)**
- Använda funktionen för flera bildskärmar (sidan 108)**
- Ansluta en extern mikrofon (sidan 111)**
- Ansluta en USB-enhet (sidan 112)**
- Ansluta en i.LINK-enhet (sidan 114)**

## Ansluta en dockningsstation

Genom att ansluta en dockningsstation går det att ansluta ytterligare kringutrustning till datorn, t.ex. en skrivare och en extern bildskärm.

Dockningsstationen medföljer inte datorn utan säljs separat.



## Hitta portar på dockningsstationen

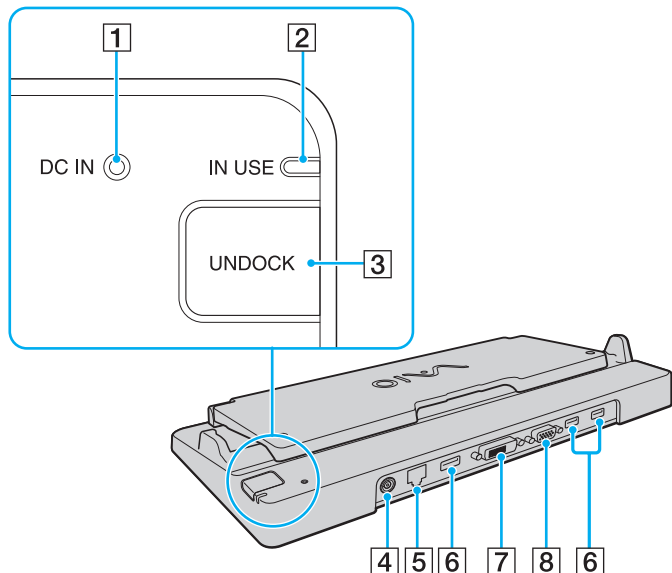

- 1 **DC IN**-indikator  
Lyser när dockningsstationen är ansluten.
- 2 **IN USE**-indikator (sidan 93)
- 3 Knappen **UNDOCK** (sidan 93)
- 4 **DC IN**-port (sidan 90)
- 5 Nätverksport (Ethernet)  
(100BASE-T/100BASE-TX/10BASE-T) (sidan 54)
- 6 Hi-Speed USB (USB 2.0)-portar\*<sup>1</sup> (sidan 112)
- 7 **DVI-D**-port\*<sup>2</sup> (sidan 98)
- 8 **MONITOR**-port (sidan 98)

\*<sup>1</sup> Stöder hög, full och låg hastighet.

\*<sup>2</sup> Fungerar endast när datorn är i SPEED-läge.

**!** Dockningsstationen kan bara drivas via den nätadapter som levereras tillsammans med datorn. Koppla inte från nätadaptern från dockningsstationen eller strömuttaget när dockningsstationen används. Det kan orsaka datafel eller maskinvarufel.

Den utgående **HDMI**-porten på datorn och **DVI-D**-porten eller **MONITOR**-porten på dockningsstationen kan inte användas samtidigt.

## Ansluta datorn till dockningsstationen

! Sätt i batteriet innan du ansluter datorn till dockningsstationen.

### Så här ansluter du datorn till dockningsstationen

! Använd den nätadapter som medföljer datorn.

Flytta inte datorn medan den är ansluten till dockningsstationen. Det kan leda till att dockningsstationen lossnar samt till skada på båda enheterna.

- 1 Koppla bort all kringutrustning från datorn.
- 2 Anslut den ena änden av nätkabeln (1) till nätadaptern (2) och den andra änden till ett nätuttag.
- 3 Koppla in kabeln från nätadaptern (2) i **DC IN**-porten (3) på dockningsstationen (4).

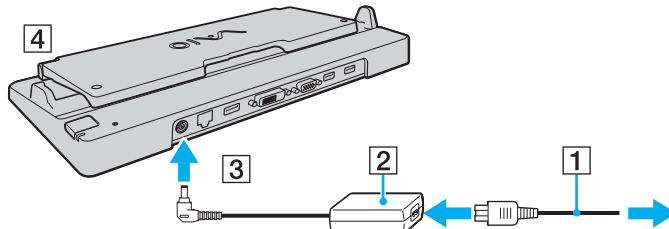

- 4 Vik upp locket till dockningsstationen.

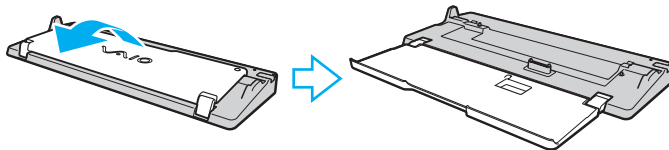

- 5 Skjut upp locket till kontaktarna för dockningsstationen som finns under datorn.

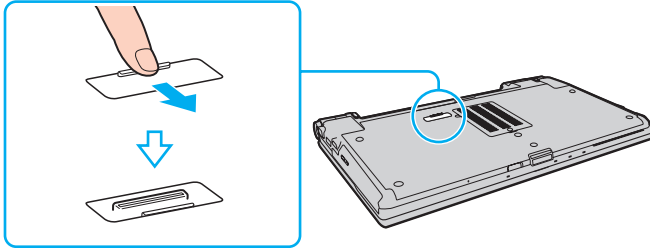

- 6 Rikta in datorns bakre nedre hörn mot riktmärkena på dockningsstationen.

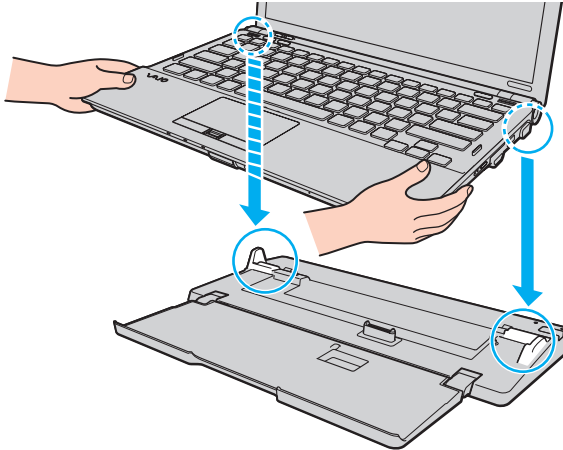

- 7 Tryck försiktigt ned datorn tills den klickar på plats.

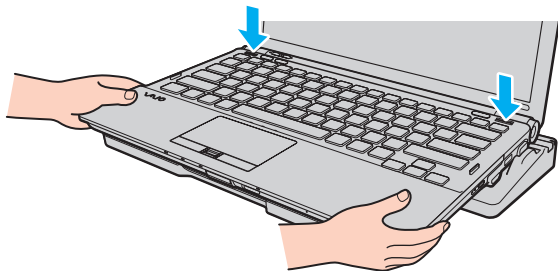

- 8 Slå på datorn.

## Koppla loss datorn från dockningsstationen

!

Se till att enheter som är anslutna till dockningsstationen inte används innan du kopplar loss datorn.

Koppla inte loss datorn från dockningsstationen medan indikatorn **IN USE** lyser. Om du kopplar loss datorn när **IN USE**-indikatorn är tänd kan det leda till förlust av osparad information eller skador på datorn.

Om batteriet har tagit slut kan de data som inte har sparats försvinna om du kopplar loss dockningsstationen.

Koppla inte loss datorn från dockningsstationen medan du spelar upp video. Avsluta programmet för videouppspelning innan du kopplar loss datorn.

När du har slutfört stegen i **Så här kopplar du loss datorn från dockningsstationen (sidan 94)**, måste du ta bort datorn från dockningsstationen. Det kan vara ostadigt att arbeta med datorn ovanpå dockningsstationen.

## Så här kopplar du loss datorn från dockningsstationen

- 1 Tryck på **UNDOCK**-knappen (1) och vänta tills **IN USE**-indikatorn (2) slocknar.

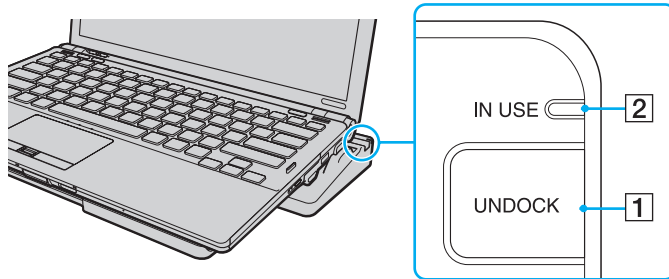

Om **IN USE**-indikatorn är släckt behöver du inte trycka på **UNDOCK**-knappen.

Om du trycker på **UNDOCK**-knappen när datorn är i energisparläge återgår datorn först till normalläge och sedan inleds frångopplingen.



När datorn åter är i normalläge bör du ta bort datorn från dockningsstationen. Det kan vara ostadigt att arbeta med datorn ovanpå dockningsstationen.

- 2 Lyft bort datorn från dockningsstationen.

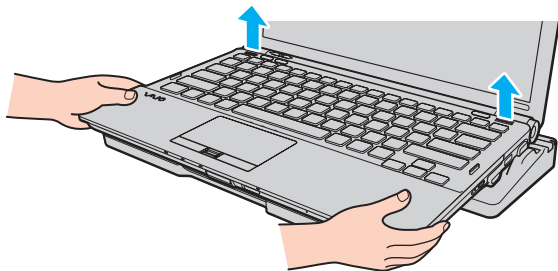

- 3 Stäng locket till dockningsstationen på undersidan av datorn.

Du kan också koppla loss datorn från dockningsstationen så här:

- 1 Klicka på **Start**, pilen bredvid knappen **Lås** och **Koppla från**.
- 2 Se till att en meddelandebubbla visas och att **IN USE**-indikatorn släcks. Lyft sedan bort datorn från dockningsstationen.
- 3 Stäng locket till dockningsstationen på undersidan av datorn.



Det är ytterst viktigt att du stänger locket till dockningsstationskontakten efter att ha kopplat loss datorn från dockningsstationen. Om locket lämnas öppet kan damm tränga in och skada datorn.



Nätadaptern måste kopplas ur för att strömmen till dockningsstationen ska brytas helt.

## Ansluta externa högtalare eller hörlurar

Du kan ansluta externa enheter för utgående ljud som högtalare och hörlurar (medföljer ej) till datorn.

Så här ansluter du externa högtalare



Kontrollera att högtalarna är avsedda för att användas med datorer.



Skruva ned volymen på högtalarna innan du slår på dem.

Anslut de externa högtalarna (1) till datorns hörlursuttag (2) 🎧 med en högtalarkabel (3) (medföljer ej).

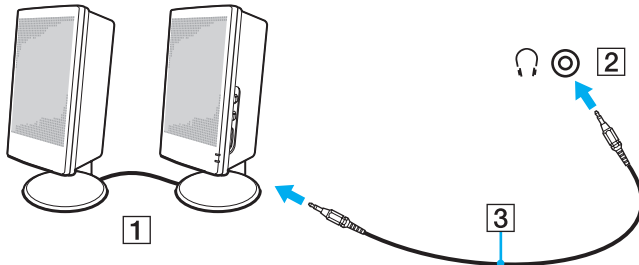



## Ansluta en extern bildskärm

Du kan ansluta en extern bildskärm (medföljer ej) till datorn. Du kan t.ex. använda din dator med en extra bildskärm eller en projektor.

! Om datorn är i SPEED-läge (och NVIDIA-grafikkort används) visas inget fönster första gången som en extern bildskärm ansluts till datorn. Om du vill ändra visningsläget till extern skärm kan du använda tangentkombinationen **Fn+F7**.

Skärmupplösningen för den externa bildskärmen kan ändras när du växlar mellan prestandalägena.



Anslut den externa bildskärmens nätkabel efter att alla andra kablar är anslutna.

## Ansluta en bildskärm

Du kan ansluta en bildskärm antingen direkt till datorn eller via en dockningsstation som säljs separat.

Så här ansluter du en bildskärm

! Bildskärmsporten (VGA-porten) på datorn är inaktiverad när datorn är kopplad till dockningsstationen.

Den utgående **HDMI**-porten på datorn och **DVI-D**-porten på dockningsstationen fungerar endast när datorn är i SPEED-läge.

Om du ansluter en HDMI-kabel till den utgående **HDMI**-porten på datorn eller en bildskärmskabel till **DVI-D**-porten på dockningsstationen när datorn är i STAMINA-läge visas ett bekräftelsefönster. Ändra prestandaläget till SPEED-läge enligt anvisningarna på skärmen.

- 1 Vid behov ansluter du ena änden av bildskärmens nätkabel (1) till bildskärmen och den andra änden till ett nätuttag.
- 2 Om du vill ansluta en analog bildskärm kopplar du in bildskärmskabeln (2) i skärmporten (3)  på datorn eller dockningsstationen.

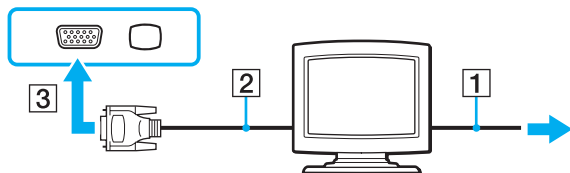

- 3 Om du vill ansluta en TFT/DVI-bildskärm kopplar du in den ena änden av bildskärmskabeln (2) i HDMI till DVI-D-adaptorn (3) och ansluter ena änden på HDMI-kabeln (4) till HDMI till DVI-D-adaptorn (3) och andra änden till datorns utgående **HDMI**-port (5). Alternativt kan du ansluta bildskärmskabeln (2) till **DVI-D**-porten på dockningsstationen.

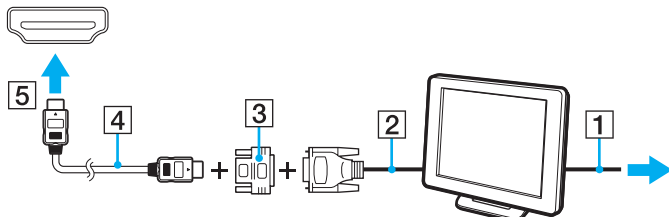

- 4 Om den externa bildskärmen är utrustad med en HDMI-inport, ansluter du ena änden på en HDMI-kabel till datorns **HDMI**-utdataport och den andra änden till bildskärmens HDMI-inport.

! Datorn stöder standarden HDCP som används för att skydda upphovsrättsskyddat material genom att kryptera digitala videosignaler. Detta innebär att du kan spela upp och titta på en stor mängd högkvalitativa filmer och annat material som är upphovsrättsskyddat. Du måste ansluta en HDCP-kompatibel bildskärm till **HDMI**-utdataporten på datorn eller till **DVI-D**-porten på dockningsstationen för att kunna visa upphovsrättsskyddat material. Om datorn inte är ansluten till en kompatibel bildskärm kan du inte spela upp eller titta på upphovsrättsskyddat material.

 DVI-D står för Digital Visual Interface – Digital. Det är en sorts DVI-kontakt som bara har stöd för digitala videosignaler (inte analoga videosignaler). Kontakten har 24 stift.



DVI-I-porten (Digital Visual Interface – Integrated) har stöd för både digitala och analoga videosignaler. Kontakten har 29 stift.

## Ansluta en bildskärm för multimedia

Det går att ansluta en bildskärm för multimedia med inbyggda högtalare och mikrofon direkt till datorn eller via en dockningsstation (tillval).

Så här ansluter du en bildskärm för multimedia

**!** Bildskärmsporten (VGA-porten) på datorn är inaktiverad när datorn är kopplad till dockningsstationen.

- 1 Sätt i nätkabeln till multimedieskärmen (1) i ett vägguttag.
- 2 Koppla in bildskärmskabeln (2) i skärmsporten (3)  på datorn eller dockningsstationen.
- 3 Anslut högtalarkabeln (4) till datorns hörlursuttag (5) .
- 4 Anslut mikrofonkabeln (6) till mikrofonuttaget (7)  på datorn.

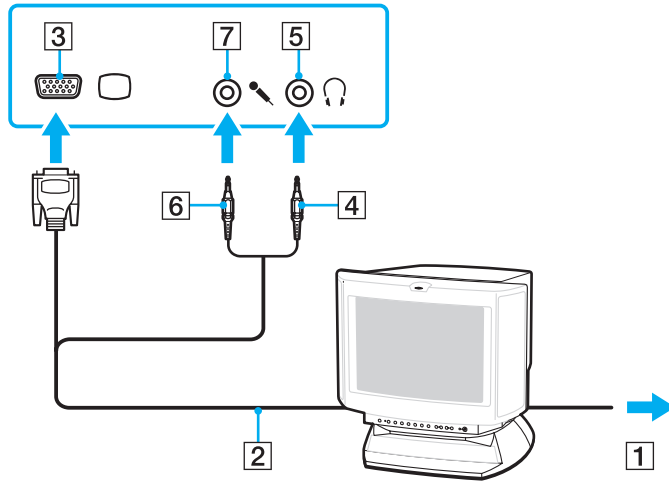

## Ansluta en TV-apparat

Du kan ansluta en TV med en HDMI-inport till datorn.

Så här ansluter du en TV till datorn

! För att kunna höra ljud från enheten som är ansluten till den utgående **HDMI**-porten måste du ändra enhet för utgående ljud. Mer ingående anvisningar finns i **Hur ändrar jag enheten för utgående ljud?** ([sidan 205](#)).

Den utgående **HDMI**-porten fungerar endast när datorn är i SPEED-läge.

Om du ansluter en HDMI-kabel till den utgående **HDMI**-porten när datorn är i STAMINA-läge visas ett bekräftelsefönster. Ändra prestandaläget till SPEED-läge enligt anvisningarna på skärmen.

- 1 Anslut TV-apparatens nätsladd (1) till ett nätuttag.
- 2 Anslut ena änden av HDMI-kabeln (2) till datorns **HDMI**-utdataport (3) och den andra änden till TV:n.
- 3 Byt ingångskanal på TV-apparaten till den externa ingången.
- 4 Ställ in TV-konfigurationssystemet.

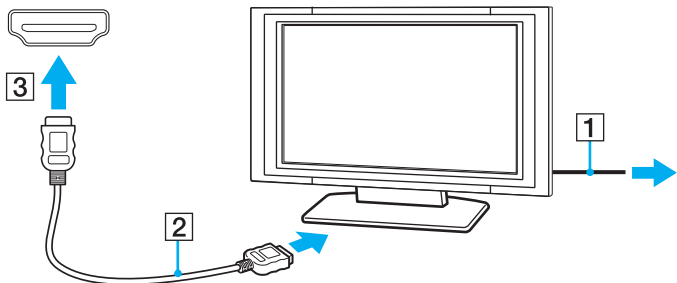

! Om du använder en drivrutin som inte tillhandahålls av Sony visas ingen bild och inget ljud hörs. Använd alltid drivrutinen från Sony för uppdateringar.



Se handboken som följde med din TV för ytterligare upplysningar om installation och användning.

HDMI-kabeln har både video- och ljudsignaler.

Med en HDMI-anslutning kan du dessutom ansluta en mottagare för högkvalitativ hemmabio, eller andra enheter för surroundljud, mellan datorn och TV:n.

Så här ansluter du en digital enhet för utgående ljud mellan datorn och en TV



Kontrollera att det finns en HDMI-anslutning mellan TV:n och mottagaren för hemmabio, eller dekodern för surroundljud, innan enheten ansluts till datorn.

För att kunna höra ljud från enheten som är ansluten till den utgående **HDMI**-porten måste du ändra enhet för utgående ljud. Mer ingående anvisningar finns i **Hur ändrar jag enheten för utgående ljud? (sidan 205)**.

Den utgående **HDMI**-porten fungerar endast när datorn är i **SPEED**-läge.

Om du ansluter en HDMI-kabel till den utgående **HDMI**-porten när datorn är i **STAMINA**-läge visas ett bekräftelsefönster. Ändra prestandaläget till **SPEED**-läge enligt anvisningarna på skärmen.

- 1 Slå på TV:n och anslut den till HDMI-ingången.
- 2 Slå på mottagaren för hemmabio eller dekodern för surroundljud och anslut den till HDMI-ingången.
- 3 Anslut ena änden av HDMI-kabeln till HDMI-ingången på mottagaren för hemmabio eller dekodern för surroundljud, och andra änden till **HDMI**-utdataporten på datorn.
- 4 Tryck sedan på **Fn+F7** för att ändra visningsbilden på den anslutna TV:n.



Du kan ställa in skärmutlösningen på den anslutna TV:n med datorn. Se **Varför visas inte videon på bildskärmen? (sidan 195)** för mer ingående anvisningar.

När HDMI-anslutningen är ansluten kan ljudet bara ställas in via den anslutna ljudenheten. Datorn kan inte justera det utgående ljudet för någon av de anslutna enheterna.



## Ansluta en projektor

Du kan ansluta en projektor (t.ex. Sonys LCD-projektor) antingen direkt till datorn eller via dockningsstationen som säljs separat.

Så här ansluter du en projektor

! Bildskärmsporten på datorn är inaktiverad när datorn är kopplad till dockningsstationen.

- 1 Anslut projektorns nätkabel (1) till ett nätuttag.
- 2 Koppla in en bildskärmskabel (2) i skärmporten (3)  på datorn eller dockningsstationen.
- 3 Anslut en högtalarkabel (4) till datorns hörlursuttag (5) .
- 4 Anslut bildskärmskabeln och ljudkabeln till motsvarande port och uttag på projektorn (6).

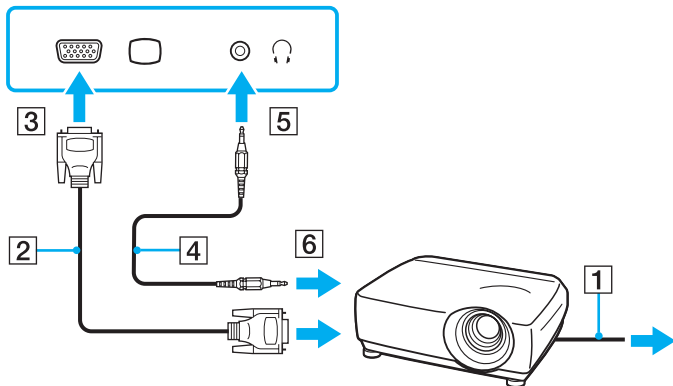

## Välja visningslägen

När datorn har en extern bildskärm ansluten går det att välja antingen datorns skärm eller den anslutna skärmen som huvudskärm.

Om du vill arbeta på både datorskärmen och den externa bildskärmen samtidigt finns mer information i avsnittet **Använda funktionen för flera bildskärmar (sidan 108)**.

## Så här väljer du huvudskärm



Bildskärmsporten på datorn är inaktiverad när datorn är kopplad till dockningsstationen.

Skärmupplösningen för den externa bildskärmen kan ändras när du växlar mellan prestandalägena.



Mer information om att välja grafikkort finns i **Välja prestandaläge (sidan 117)**.

Du kanske inte kan visa samma innehåll på datorskärmen och den externa bildskärmen eller projektorn samtidigt. Det är beroende av vilken typ av extern bildskärm eller projektor du använder.

Slå på den externa bildskärmen innan du slår på datorn.

- När du använder Intel Graphics Media Accelerator (STAMINA-läge)
  - 1 Högerklicka på skrivbordet och välj **Anpassa**.
  - 2 Klicka på **Bildskärmsinställningar**.
  - 3 Följ instruktionerna på skärmen för att ändra inställningarna.
- När du använder NVIDIA-grafikkort (SPEED-läge)
  - 1 Klicka på **Start** och sedan på **Kontrollpanelen**.
  - 2 Klicka på **Ytterligare alternativ**.
  - 3 Klicka på **NVIDIA:s kontrollpanel** (NVIDIA Control Panel).
  - 4 Välj inställningar för bildskärmen under **Bildskärm** (Display).
  - 5 Följ instruktionerna på skärmen för att ändra inställningarna.

## Använda funktionen för flera bildskärmar

Med funktionen för flera bildskärmar går det att fördela skrivbordet över flera olika bildskärmar. Om till exempel en extern bildskärm är ansluten till skärmporten kan du använda både datorns bildskärm och den externa bildskärmen som ett enda skrivbord.

Du kan flytta markören från den ena bildskärmen till den andra. På så sätt kan du dra objekt, som ett öppet programfönster eller ett verktygsfält, från den ena skärmen till den andra.

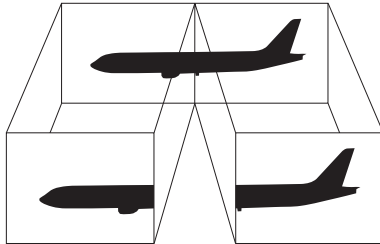

## Så här använder du funktionen för flera bildskärmar

**!** Bildskärmsporten på datorn är inaktiverad när datorn är kopplad till dockningsstationen.

Skärmupplösningen för den externa bildskärmen kan ändras när du växlar mellan prestandalägena.



Mer information om att välja grafikkort finns i **Välja prestandaläge (sidan 117)**.



Det kan hända att den externa bildskärmen saknar stöd för funktionen för flera bildskärmar.

Det kan hända att vissa program inte fungerar tillsammans med funktionen för flera bildskärmar.

Se till att inte datorn försätts i vänteläge eller viloläge medan funktionen för flera bildskärmar används. I annat fall finns det risk för att datorn inte kan återgå till normalläge.

Om du väljer olika antal färger på varje skärm ska du inte utöka ett fönster över två skärmar. Gör du det, finns det risk för att programvaran inte fungerar som den ska.

Ställ in färre färger eller en lägre upplösning på varje skärm.

- ❑ När du använder Intel Graphics Media Accelerator (STAMINA-läge)
  - 1 Högerklicka på skrivbordet och välj **Anpassa**.
  - 2 Klicka på **Bildskärmsinställningar**.
  - 3 Följ instruktionerna på skärmen för att ändra inställningarna.
- ❑ När du använder NVIDIA-grafikkort (SPEED-läge)
  - 1 Klicka på **Start** och sedan på **Kontrollpanelen**.
  - 2 Klicka på **Ändra bildskärmsupplösning** under **Utseende och anpassning**.
  - 3 Högerklicka på bildskärm nummer **2** och välj **Ansluten**.
  - 4 Klicka på **OK**.  
När du uppmanas att bekräfta trycker du på **Ja**.



Du kan också ändra funktion för någon av **S**-knapparna om du vill aktivera funktionen för flera bildskärmar med **VAIO Control Center**. Mer information om **S**-knapparna finns i **Använda specialfunktionsknappar** ([sidan 32](#)).

Du kan också ställa in antalet färger och upplösningen för var och en av skärmarna och anpassa funktionen för flera bildskärmar.

## Ansluta en extern mikrofon

Om du använder en enhet för ingående ljudsignaler, till exempel för att röstchatta över Internet, måste du ansluta en extern mikrofon (medföljer ej).

Så här ansluter du en extern mikrofon

Anslut mikrofonkabeln (1) till mikrofonuttaget (2) .

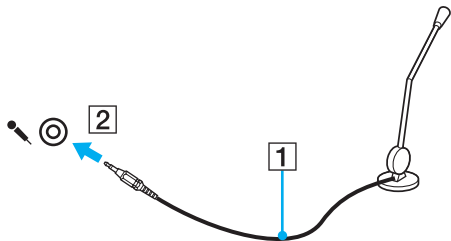

Kontrollera att mikrofonen är avsedd att användas med datorer.

## Ansluta en USB-enhet

Du kan ansluta en USB-enhet till datorn, till exempel en mus, en diskettläsare, högtalare eller en skrivare.

Så här ansluter du en USB-enhet

- 1 Välj vilken USB-port (1) du vill använda.
- 2 Anslut USB-enhetens kabel (2) till USB-porten.

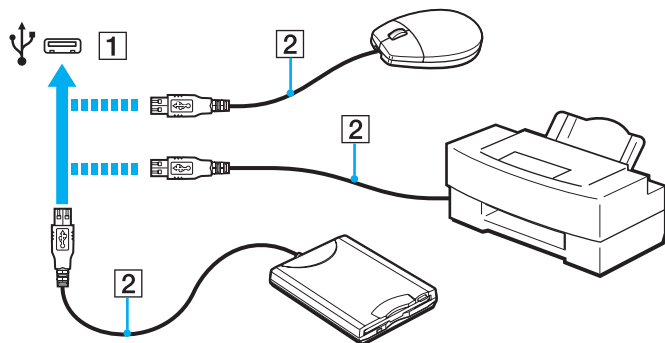



## Att tänka på när du ansluter en USB-enhet

- Du måste kanske installera drivrutinen som medföljde enheten innan du kan använda den. Läs USB-enhetens bruksanvisning om du vill ha mer information.
- Använd en USB-skrivare som är kompatibel med den version av Windows som du har.
- Information om hur du tar bort en USB-enhet finns i handboken som medföljde enheten.
- Var noga med följande för att skydda datorn och/eller USB-enheterna från skador:
  - Undvik att stöta till eller trycka på USB-kontakterna om datorn ska flyttas med USB-enheter anslutna.
  - Lägg inte datorn i en väska eller liknande med USB-enheter anslutna.

## Ansluta en i.LINK-enhet

Datorn är försedd med en i.LINK-port som kan användas för att ansluta en i.LINK-enhet, till exempel en digital videokamera.



i.LINK är ett varumärke som tillhör Sony Corporation, och används endast för att ange att en produkt innehåller en IEEE 1394-anslutning. Hur i.LINK-anslutningen upprättas varierar beroende på programvara, operativsystem och de i.LINK-kompatibla enheter som används. Alla produkter som har en i.LINK-anslutning kan kanske inte kommunicera med varandra. Mer information om driftsförhållanden och korrekt anslutning finns i handboken som följde med den kompatibla i.LINK-enheten. Innan du ansluter kompatibla i.LINK-datortillbehör till systemet, t.ex. en CD-RW- eller hårddiskenhet, kontrollera att de är kompatibla med operativsystemet och de driftsförhållanden som krävs.

### Att tänka på när du ansluter i.LINK-enheter

- Datorns i.LINK-port fungerar inte som strömkälla för externa enheter. Om den externa enheten drivs på ström måste den anslutas till en extern strömkälla.
- i.LINK-porten har stöd för överföringshastigheter på upp till 400 Mbit/s. Den faktiska överföringshastigheten beror emellertid på den externa enhetens överföringshastighet.
- i.LINK-kablarna (tillval) kanske inte är tillgängliga i vissa länder eller områden.
- Det går inte att till fullo garantera att i.LINK-anslutning med andra kompatibla enheter fungerar.
- i.LINK-anslutningen är kanske inte tillgänglig beroende på programvara, operativsystem och de i.LINK-kompatibla enheter som används. Läs bruksanvisningen för programvaran om du vill ha mer information.
- Om du vill ansluta en i.LINK-kompatibel enhet för PC till din dator (t.ex. hårddisk, CD-RW-enhet), ska du först kontrollera att enheten är kompatibel med operativsystemet, och att anslutningen uppfyller de arbetsvillkor som rekommenderas i den medföljande dokumentationen.

## Ansluta en digital videokamera

Så här ansluter du en digital videokamera

Anslut ena änden av i.LINK-kabeln (1) (medföljer ej) till i.LINK-porten (2) i datorn, och anslut den andra änden till DV In/Out-porten (3) på den digitala videokameran.

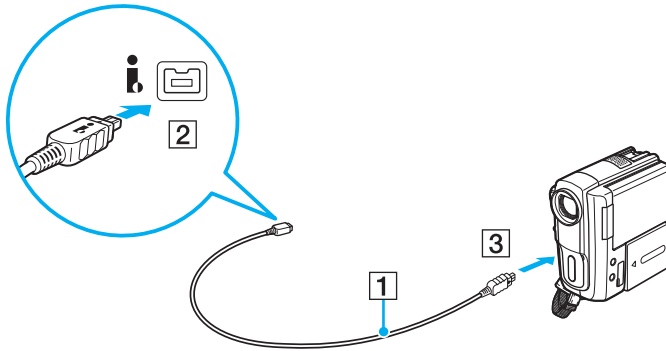

Hur det går till att ansluta i.LINK-enheten beror på vad det är för enhet du har. Läs enhetens bruksanvisning om du vill ha mer information.

Det går inte att komma åt bilder som lagrats på ett Memory Stick via en i.LINK-anslutning.

## Anpassa din VAIO-dator

I detta avsnitt beskrivs kortfattat hur du ändrar VAIO-datorns huvudinställningar. Bland annat får du lära dig att använda och anpassa utseendet på program och verktyg från Sony.

- Välja prestandaläge (sidan 117)**
- Ställa in lösenordet (sidan 119)**
- Använda VAIO Control Center (sidan 131)**
- Använda energisparlägen (sidan 132)**
- Använda VAIO Power Management (sidan 137)**
- Byta visningsspråk (sidan 139)**
- Konfigurera modemmet (sidan 140)**
- Skydda hårddisken (sidan 142)**

## Välja prestandaläge

Datorn är försedd med en prestandaomkopplare (1) som du kan använda om du vill välja prestandaläge för lägre energiförbrukning eller högre prestanda.

**!** Om datorn är i SPEED-läge (och NVIDIA-grafikkort används) visas inget fönster första gången som en extern bildskärm ansluts till datorn. Om du vill ändra visningsläget till extern skärm kan du använda tangentkombinationen **Fn+F7**.

Stäng alla öppna program innan du ändrar prestandaläge. Annars kan osparad information gå förlorad.

När du växlar läge blir datorskärmen mörk och brus eller flimmer kan visas tillfälligt. Detta är normalt och innebär inte att ett fel har uppstått.

Om du vill avbryta växlingen för du prestandaomkopplaren till dess ursprungliga läge.

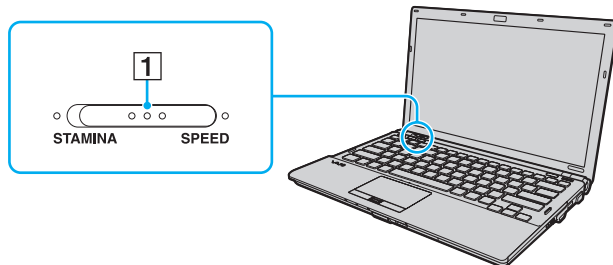

- ❑ **STAMINA-läge**  
Använder Intel Graphics Media Accelerator och inaktiverar vissa maskinvaruenheter på datorn för att spara batteri.
- ❑ **SPEED-läge**  
Använder NVIDIA-grafikkortet för bättre prestanda.

!  
**HDMI**-utdataporten på datorn och **DVI-D**-porten på dockningsstationen fungerar endast när datorn är i SPEED-läge.



Indikatorn som lyser vid prestandaomkopplaren anger det aktuella prestandaläget.

## Ställa in lösenordet

Förutom Windows-lösenordet kan du använda BIOS-funktionerna för att ställa in två olika typer av lösenord för att skydda din dator: lösenord vid start och hårddisklösenord.



Hårddisklösenordet är inte tillgängligt på modeller som har två inbyggda solid state drive-enheter i en RAID-konfiguration.

Se Teknisk information om du vill veta mer om hur din dator är konfigurerad.

När ett lösenord väl är inställt uppmanas du att ange det när VAIO-logon visas, så att datorn kan starta. Startlösenordet skyddar datorn mot obehörig åtkomst.

Hårddisklösenordet ger ytterligare skydd för den information som är lagrad på den inbyggda lagringsenheten. Om du anger ett hårddisklösenord kan ingen annan komma åt den informationen utan att kunna lösenordet, inte ens om den lösenordskyddade inbyggda lagringsenheten tas bort från datorn och installeras i en annan dator.

## Lägga till Startlösenordet

Startlösenord skyddar datorn mot obehörig åtkomst.

Det finns två typer av startlösenord: datorlösenordet och användarlösenordet. Datorlösenordet används av användare med administrativ behörighet för att ändra alla inställningar på BIOS-skärmen samt för att starta datorn. Användarlösenordet används av standardanvändare för att ändra vissa BIOS-inställningar och för att starta datorn. För att kunna skapa ett användarlösenord måste du först skapa datorlösenordet.



När ett startlösenord väl är inställt kan du inte starta datorn utan att ange lösenordet. Se därför till att du inte glömmet bort det. Skriv ned lösenordet och förvara det på ett säkert ställe där andra inte kan komma åt det.

Om du glömmet bort startlösenordet och behöver hjälp med att återställa det kan du få hjälp med detta mot en avgift. Datorn måste då skickas in för service.



Om datorn har fingeravtryckssensor och du har angett startlösenordet tillsammans med funktionen för fingeravtrycksautentisering, kan du ersätta lösenordsinloggning med fingeravtrycksautentisering när du startar datorn. Mer information finns i **Använda fingeravtrycksautentisering (sidan 71)**.



## Så här ställer du in startlösenordet (datorlösenord)

- 1 Slå på datorn.
- 2 Tryck på **F2** när VAIO-logotypen visas.  
BIOS-inställningsskärmen visas. Om den inte gör det startar du om datorn och trycker på **F2** flera gånger när VAIO-logotypen visas.
- 3 Tryck på **←** eller **→** och välj **Security**. Fliken **Security** visas. Välj **Set Machine Password** och tryck på **Enter**.
- 4 Ange lösenordet två gånger på lösenordsskärmen och tryck sedan på **Enter**.  
Lösenordet får vara upp till 32 alfanumeriska tecken långt (inklusive blanksteg).
- 5 Välj **Password when Power On** under **Security** och tryck på **Enter**.
- 6 Ändra inställningen från **Disabled** till **Enabled**.
- 7 Tryck på **←** eller **→** för att välja **Exit** och därefter **Exit Setup**. Tryck sedan på **Enter**.  
Vid bekräftelsen trycker du på **Enter**.

## Så här ställer du in startlösenordet (användarlösenord)

! Se till att datorlösenordet är inställt innan du ställer in användarlösenordet.

- 1 Slå på datorn.
- 2 Tryck på **F2** när VAIO-logotypen visas.  
BIOS-inställningsskärmen visas. Om den inte gör det startar du om datorn och trycker på **F2** flera gånger när VAIO-logotypen visas.
- 3 Ange datorlösenordet och tryck sedan på **Enter**.
- 4 Tryck på **←** eller **→** och välj **Security**. Fliken **Security** visas. Välj **Set User Password** och tryck sedan på **Enter**.
- 5 Ange lösenordet två gånger på lösenordsskärmen och tryck sedan på **Enter**.  
Lösenordet får vara upp till 32 alfanumeriska tecken långt (inklusive blanksteg).
- 6 Tryck på **←** eller **→** för att välja **Exit** och därefter **Exit Setup**. Tryck sedan på **Enter**.  
Vid bekräftelsen trycker du på **Enter**.

## Ändra/ta bort startlösenordet

Så här ändrar eller tar du bort startlösenordet (datorlösenord)

- 1 Slå på datorn.
- 2 Tryck på **F2** när VAIO-logotypen visas.  
BIOS-inställningsskärmen visas. Om den inte gör det startar du om datorn och trycker på **F2** flera gånger när VAIO-logotypen visas.
- 3 Ange datorlösenordet och tryck sedan på **Enter**.
- 4 Tryck på **←** eller **→** och välj **Security**. Fliken **Security** visas. Välj **Set Machine Password** och tryck på **Enter**.
- 5 Ange det nuvarande lösenordet en gång och det nya lösenordet två gånger på lösenordsskärmen, och tryck sedan på **Enter**.  
Om du vill ta bort lösenordet låter du rutorna **Enter New Password** och **Confirm New Password** vara tomma och trycker på **Enter**.
- 6 Tryck på **←** eller **→** för att välja **Exit** och därefter **Exit Setup**. Tryck sedan på **Enter**.  
Vid bekräftelsen trycker du på **Enter**.

## Så här ändrar eller tar du bort startlösenordet (användarlösenord)

- 1 Slå på datorn.
- 2 Tryck på **F2** när VAIO-logotypen visas.  
BIOS-inställningsskärmen visas. Om den inte gör det startar du om datorn och trycker på **F2** flera gånger när VAIO-logotypen visas.
- 3 Ange användarlösenordet och tryck sedan på **Enter**.
- 4 Tryck på **←** eller **→** och välj **Security**. Fliken **Security** visas. Välj **Set User Password** och tryck sedan på **Enter**.
- 5 Ange det nuvarande lösenordet en gång och det nya lösenordet två gånger på lösenordsskärmen, och tryck sedan på **Enter**.  
Om du vill ta bort lösenordet låter du rutorna **Enter New Password** och **Confirm New Password** vara tomma och trycker på **Enter**.
- 6 Tryck på **←** eller **→** för att välja **Exit** och därefter **Exit Setup**. Tryck sedan på **Enter**.  
Vid bekräftelsen trycker du på **Enter**.

## Lägga till hårddisklösenord

Hårddisklösenordet ger ytterligare skydd för den information som är lagrad på den inbyggda lagringsenheten. Om du lägger till ett hårddisklösenord får datorn en extra säkerhetsnivå.

När du lägger till ett hårddisklösenord måste du först ange datorlösenord och användarlösenord. Huvudlösenordet används av användare med administratörsbehörighet för att återställa användarlösenord på BIOS-skärmen. Med användarlösenordet kan du låsa den inbyggda lagringsenheten. När ett användarlösenord väl är inställt måste du ange det tillsammans med lösenord vid start (om du ställt in ett sådant) när VAIO-logotypen visas.



Det går inte att starta datorn med huvudlösenordet.

Om du glömmer huvudlösenordet eller om tangentbordet, som är avgörande för angivande av lösenord, slutar fungera, går det inte att komma runt detta, och den information som är lagrad på den inbyggda lagringsenheten kommer inte att vara åtkomlig. Det går inte att ÅTERSTÄLLA det här lösenordet. Du måste byta ut den inbyggda lagringsenheten på egen bekostnad och all information som lagrades på enheten går förlorad. Skriv ned huvudlösenordet och förvara det på ett säkert ställe där andra inte kan komma åt det.



Om datorn har fingeravtryckssensor och du har ställt in hårddisklösenordet samtidigt som fingeravtrycksautentiseringen, kan du ersätta lösenordsinloggning med fingeravtrycksautentisering när du startar datorn. Mer information finns i **Använda fingeravtrycksautentisering (sidan 71)**.

## Så här lägger du till hårddisklösenord

- 1 Slå på datorn.
  - 2 Tryck på **F2** när VAIO-logotypen visas.  
BIOS-inställningsskärmen visas. Om den inte gör det startar du om datorn och trycker på **F2** flera gånger när VAIO-logotypen visas.
-  Om du har angett ett lösenord för start anger du det lösenordet nu.
- 3 Tryck på **←** eller **→** och välj **Security**. Fliken **Security** visas. Välj **Hard Disk Password** och tryck på **Enter**.  
Skärmen **Hard Disk Password** visas.
  - 4 Välj **Enter Master and User Passwords** och tryck sedan på **Enter**.
  - 5 Välj **Continue** i varningsfönstret och tryck på **Enter**.
  - 6 Ange huvudlösenordet två gånger och tryck sedan på **Enter**.  
Lösenordet bör vara upp till 32 alfanumeriska tecken långt (inklusive blanksteg).
  - 7 Ange användarlösenordet två gånger och tryck sedan på **Enter**.  
Lösenordet bör vara upp till 32 alfanumeriska tecken långt (inklusive blanksteg).
  - 8 Vid bekräftelsen trycker du på **Enter**.
  - 9 Tryck på **Esc** och sedan på **←** eller **→** och välj fliken **Exit**.
  - 10 Tryck på **↑** eller **↓** och välj **Exit Setup** och tryck sedan på **Enter**.  
Vid bekräftelsen trycker du på **Enter**.

## Ändra/ta bort hårddisklösenord

Så här ändrar du hårddisklösenord

- 1 Slå på datorn.
- 2 Tryck på **F2** när VAIO-logotypen visas. BIOS-inställningsskärmen visas. Om den inte gör det startar du om datorn och trycker på **F2** flera gånger när VAIO-logotypen visas.



Om du har angett ett lösenord för start anger du det lösenordet nu.

- 3 Tryck på **←** eller **→** och välj **Security**. Fliken **Security** visas. Välj **Hard Disk Password** och tryck på **Enter**. Skärmen **Hard Disk Password** visas.
- 4 Välj **Change Master Password** eller **Change User Password** och tryck sedan på **Enter**.
- 5 Ange det aktuella lösenordet en gång och ange sedan det nya lösenordet två gånger.
- 6 Tryck på **Enter**.
- 7 Tryck på **Enter** när meddelandet om att det gått bra visas.
- 8 Tryck på **Esc** och sedan på **←** eller **→** och välj fliken **Exit**.
- 9 Tryck på **↑** eller **↓** och välj **Exit Setup** och tryck sedan på **Enter**. Vid bekräftelsen trycker du på **Enter**.

## Så här tar du bort hårddisklösenord

- 1 Slå på datorn.
- 2 Tryck på **F2** när VAIO-logotypen visas. BIOS-inställningsskärmen visas. Om den inte gör det startar du om datorn och trycker på **F2** flera gånger när VAIO-logotypen visas.



Om du har angett ett lösenord för start anger du det lösenordet nu.

- 3 Tryck på **←** eller **→** och välj **Security**. Fliken **Security** visas. Välj **Hard Disk Password** och tryck på **Enter**. Skärmen **Hard Disk Password** visas.
- 4 Välj **Enter Master and User Passwords** och tryck sedan på **Enter**.
- 5 Skriv det aktuella lösenordet för **Enter Current Hard Disk Master Password** och tryck sedan på **Enter**.
- 6 Tryck på **Enter** utan att skriva något i de återstående fälten.
- 7 Tryck på **Enter** när meddelandet om att det gått bra visas.
- 8 Tryck på **Esc** och sedan på **←** eller **→** och välj fliken **Exit**.
- 9 Tryck på **↑** eller **↓** och välj **Exit Setup** och tryck sedan på **Enter**. Vid bekräftelsen trycker du på **Enter**.



## Ställa in Windows-lösenord

Windows-lösenordet är praktiskt om du delar dator med andra personer. Genom att ställa in Windows-lösenordet skyddar du ditt användarkonto mot obehörig åtkomst.

Windows-lösenordet måste anges efter att du har valt ditt användarkonto.

! Se därför till att du inte glömmer bort det. Skriv ned lösenordet och förvara det på ett säkert ställe där andra inte kan komma åt det.

 Om datorn har fingeravtryckssensor och du har angett Windows-lösenordet tillsammans med funktionen för fingeravtrycksautentisering, kan du ersätta lösenordsinloggning med fingeravtrycksautentisering när du startar datorn. Mer information finns i **Använda fingeravtrycksautentisering (sidan 71)**.

### Så här ställer du in Windows-lösenord

- 1 Klicka på **Start** och sedan på **Kontrollpanelen**.
- 2 Klicka på **Användarkonton och säkerhet för familjen** eller **Användarkonton**.
- 3 Klicka på **Användarkonton**.
- 4 Klicka på **Skapa ett lösenord för kontot** under **Utför ändringar för ditt konto**.
- 5 Ange lösenordet för ditt konto i fälten **Nytt lösenord** och **Bekräfta nytt lösenord**.
- 6 Klicka på **Skapa lösenord**.

 Mer information om Windows-lösenordet finns i **Windows Hjälp och support**.

## Ändra/ta bort Windows-lösenord

Så här ändrar du Windows-lösenord

- 1 Klicka på **Start** och sedan på **Kontrollpanelen**.
- 2 Klicka på **Användarkonton och säkerhet för familjen** eller **Användarkonton**.
- 3 Klicka på **Användarkonton**.
- 4 Klicka på **Ändra ditt lösenord**.
- 5 Ange aktuellt lösenord i fältet **Aktuellt lösenord**.
- 6 Ange det nya lösenordet i fälten **Nytt lösenord** och **Bekräfta nytt lösenord**.
- 7 Klicka på **Ändra lösenord**.

Så här tar du bort Windows-lösenord

- 1 Klicka på **Start** och sedan på **Kontrollpanelen**.
- 2 Klicka på **Användarkonton och säkerhet för familjen** eller **Användarkonton**.
- 3 Klicka på **Användarkonton**.
- 4 Klicka på **Ta bort lösenord**.
- 5 Ange det aktuella lösenordet som du vill ta bort i fältet **Aktuellt lösenord**.
- 6 Klicka på **Ta bort lösenord**.

## Använda VAIO Control Center

Med funktionen **VAIO Control Center** får du tillgång till systeminformationen och kan göra olika inställningar för systemet.

Så här använder du VAIO Control Center

- 1 Klicka på **Start, Alla program** och klicka på **VAIO Control Center**.
- 2 Välj en inställningspunkt och ändra inställningarna.
- 3 Klicka på **OK** när du är färdig.  
Inställningarna för den valda punkten har ändrats.



Mer information om de olika alternativen finns i hjälpfilen som ingår i **VAIO Control Center**.

Vissa av inställningspunkterna visas inte om du öppnar **VAIO Control Center** som standardanvändare.

## Använda VAIO Status Monitor

Med verktyget **VAIO Status Monitor** kan du kontrollera olika inställningar, till exempel för energihantering, säkerhet och enhetsanvändning, i fönstret **VAIO Status Monitor**.

Så här visar du fönstret VAIO Status Monitor

- 1 Klicka på **Start, Alla program** och klicka på **VAIO Control Center**.
- 2 Klicka på **System Information** och **VAIO Status Monitor**.
- 3 Klicka på **Advanced** i det högra fönstret.



Du kan ändra inställningarna för vissa alternativ i fönstret **VAIO Status Monitor**. Du ändrar inställningarna genom att markera önskat alternativ och sedan klicka på **Settings**.

## Använda energisparlägen

Med inställningarna för energibesparing kan du öka batteriets livslängd. Förutom det normala driftsläget, har datorn två särskilda lägen för att spara energi: vänteläge och viloläge. Om du kör på batteri bör du tänka på att datorn automatiskt går över i viloläge när batteriet börjar ta slut, oavsett vilket energisparläge som är inställt.



Om batteriladdningsnivån sjunker under 10 % ansluter du antingen nätadaptern för att ladda batteriet igen, eller så stänger du av datorn och sätter i ett fulladdat batteri.

### Använda normalläget

Detta är det normala läget för datorn när den används. I detta läge är den gröna strömindikatorlampan tänd.

## Använda vänteläget

I vänteläge stängs LCD-skärmen av, och de inbyggda lagringsenheterna och processorn förbrukar mindre energi. Strömindikatorn blinkar långsamt orange i det här läget.

! Om du inte tänker använda datorn på länge och den är fränkopplad från nätadaptern försätter du datorn i viloläge eller stänger av den.

### Så här aktiverar du vänteläge

Klicka på **Start**, pilen bredvid knappen **Lås** och **Vänteläge**.



När datorn befinner sig i vänteläge går det inte att sätta in några skivor.

Det går fortare för datorn att återgå från vänteläge än från viloläge.

Vänteläget drar mer ström än viloläget.

! Om batteriet tar slut medan datorn är i vänteläge går alla osparade data förlorade. Det går inte att återgå till det föregående arbetsläget. Om du vill undvika att data går förlorade bör du spara data ofta.

### Så här återgår du till normalläget

- Tryck på valfri tangent.
- Tryck på datorns strömbrytare.

! Datorn kommer att stängas av automatiskt om du trycker in strömbrytaren i mer än fyra sekunder. Alla osparade data kommer att gå förlorade.



Du kan använda **VAIO Control Center** om du vill konfigurera datorn så att den återgår till normalläget när du öppnar LCD-skärmen. Den här strömställningen försvinner om du kopplar bort både nätadaptern och batteriet. Se **Använda VAIO Control Center** ([sidan 131](#)).

Om datorn inte används under en viss tid aktiveras vänteläge automatiskt. Ändra detta genom att ändra inställningarna för vänteläge.

Så här ändrar du inställningarna för vänteläge

- 1 Högerklicka på ikonen energistatus i Aktivitetsfältet och markera **Energialternativ**.
- 2 Klicka på **Ändra schemainställningar** under det aktuella energialternativet.
- 3 Ändra tid för när datorn ska försättas i vänteläge och klicka på **Spara ändringar**.

## Använda Viloläge

I viloläge bevaras systemets tillstånd på de inbyggda lagringsenheterna och strömmen stängs av. Även om batteriet tar slut försvinner inga data. I detta läge är strömindikatorn släckt.



Försätt datorn i viloläge om du inte tänker använda den på länge.

### Så här aktiverar du viloläge

Tryck på **Fn+F12**.

Datorn försätts in i viloläge.

Du kan också klicka på **Start**, pilen bredvid knappen **Lås** och **Viloläge** om du vill sätta datorn i viloläge.



När datorn befinner sig i viloläge går det inte att sätta i några skivor.

Viloläge kräver mer tid än vänteläge för att aktiveras.

I viloläge förbrukas mindre ström än i vänteläge.



Datorn får inte flyttas förrän strömindikatorn har slocknat.

## Så här återgår du till normalläget

Tryck på strömknappen.

Datorn återgår till normalläge.



Datorn kommer att stängas av automatiskt om du trycker in strömbrytaren i mer än fyra sekunder.



Det tar också längre tid att återgå till normalläge från viloläge än från vänteläge.

Du kan använda **VAIO Control Center** om du vill konfigurera datorn så att den återgår till normalläget när du öppnar LCD-skärmen. Den här ströminställningen försvinner om du kopplar bort både nätadaptern och batteriet. Se **Använda VAIO Control Center (sidan 131)**.



## Använda VAIO Power Management

Genom energihantering kan du ange energialternativ som passar dina krav på energiförbrukning när datorn drivs med nätström eller med batterier.

**VAIO Power Management** är en programvara som utvecklats enbart för VAIO-datorer. Med denna programvara kan du förbättra Windows energisparfunktioner och få en bättre drift av din dator och en längre livslängd på batterierna. Mer information finns i programmets hjälppfil.

### Välja energialternativ

När du startar datorn visas ikonen energistatus i Aktivitetsfältet. Denna ikon visar vilken typ av strömkälla som används för tillfället, till exempel nätström. Dubbelklicka på den här ikonen för att visa ett fönster där du kan se energistatus.

Funktionen för **VAIO Power Management** läggs till i Windows **Energialternativ**.

Så här väljer du ett energialternativ

- 1 Högerklicka på ikonen energistatus i Aktivitetsfältet och markera **Energialternativ**.
- 2 Välj önskat energialternativ.

Så här ändrar du inställningar för energialternativen

- 1 Klicka på **Ändra schemainställningar** under önskat energialternativ i fönstret **Energialternativ**.  
Ändra vänteläge och bildskärmsinställningar efter behov.
- 2 Klicka på **Ändra avancerade inställningar** och gå till steg 3 om du behöver ändra de avancerade inställningarna.  
Annars klickar du på **Spara ändringar**.
- 3 Klicka på fliken **VAIO Power Management**.  
Ändra inställningarna för varje post.
- 4 Klicka på **OK**.

## VAIO Power Management Viewer

Du kan visa de prestanda i energiplanen som har ändrats med **VAIO Power Management**.

Så här startar du VAIO Power Management Viewer

- 1 Klicka på **Start, Alla program** och klicka på **VAIO Control Center**.
- 2 Klicka på **Power Management** och **VAIO Power Management Viewer**.

## Byta visningsspråk

På modeller med Windows Vista Ultimate kan du hämta och installera önskat språkpaket.



Se Teknisk information om du vill veta mer om hur din dator är konfigurerad.



För att du ska kunna hämta ett språkpaket måste datorn vara ansluten till Internet. Information om hur du ansluter datorn till Internet finns i **Använda Internet (sidan 52)**.

Så här installerar du ett språkpaket

- 1 Klicka på **Start, Alla program** och **Windows Update**.
- 2 Klicka på **Sök efter uppdateringar**.
- 3 Klicka på **Visa tillgängliga tillägg**.
- 4 Välj det språkpaket du vill ha i avdelningen **Språkpaket för Windows Vista Ultimate** och klicka på **Installera**.

## Konfigurera modemmet

Innan du börjar använda det interna modemmet (alla modem är inte interna), och varje gång du använder modemmet när du är ute och reser, bör du kontrollera att landet för den aktiva plats som är inställd i fönstret **Telefoner och modem** motsvarar det land som du ringer ifrån.

Så här ändrar du ditt modems landsinställningar

- 1 Klicka på **Start** och sedan på **Kontrollpanelen**.
- 2 Klicka på **Maskinvara och ljud**.
- 3 Klicka på **Telefoner och modem**.  
Fönstret **Platsinformation** visas.
- 4 Ange den begärda informationen och klicka sedan på **OK**.  
Dialogrutan **Telefoner och modem** visas.
- 5 Välj plats på fliken **Uppringningsregler**.
- 6 Klicka på knappen **Redigera** för att ändra den nuvarande konfigurationen.  
Fönstret **Redigera plats** visas.  
eller  
Klicka på knappen **Ny** för att konfigurera modemmet.  
Fönstret **Ny plats** visas.
- 7 Kontrollera att lands-/regioninställningarna överensstämmer med den plats som du ringer ifrån.



Det kan hända att pulssignaler inte går att använda i vissa länder eller områden.

- 8 Om du har ändrat platsinställningarna klickar du på **Verkställ** och därefter på **OK**.  
Dialogrutan **Telefoner och modem** visas.

- 9 Kontrollera att modemmet finns med i listan på fliken **Modem**.  
Om modemmet inte är med i listan klickar du på **Lägg till** och följer anvisningarna på skärmen.
- 10 Klicka på **Verkställ/OK**. Därmed är modemmet konfigurerat.



Kontrollera att telefonkabeln är urkopplad ur VAIO-datorn innan du verkställer de nya landsinställningarna.

## Skydda hårddisken

Om datorn har en inbyggd hårddisk finns verktyget **VAIO HDD Protection** förinstallerat. Verktyget gör att du kan anpassa inställningar för att skydda datorn mot stötskador. Du kan välja känslighet genom att ställa in vid vilken nivå den inbyggda sensorn ska skydda mot stötar.



Se Teknisk information om du vill veta mer om hur din dator är konfigurerad.



Tänk på att solid state drive-enheten inte följer med verktyget **VAIO HDD Protection**.

## Aktivera VAIO HDD Protection

För att skydda din hårddisk mot stötskador måste du först aktivera **VAIO HDD Protection**.

Så här aktiverar du VAIO HDD Protection

- 1 Klicka på **Start, Alla program** och klicka på **VAIO Control Center**.
- 2 Klicka på **Security** och **Hard Disk Drive Protection Settings**.
- 3 Markera kryssrutan **Activate hard disk drive protection**.
- 4 Välj önskad känslighet.
- 5 Klicka på **OK**.

Mer information finns i programmets hjälpfil.



**VAIO HDD Protection** har konstruerats för att minimera risken för skador på hårddisken och på användarinformation. Den ger inte under några omständigheter ett hundra procentigt skydd.

Hårddiskskyddet är inaktiverat innan Windows har startats och medan viloläge och vänteläge initieras, samt under systemåterställning och -avstängning.

## Uppgradera din VAIO-dator

VAIO-datorn och dess minnesmoduler är utrustade med högprecisionskomponenter och elektroniska kontakter. Om du vill undvika att garantin ogiltigförklaras under produktens garantitid rekommenderar vi följande:

- Kontakta din återförsäljare om du vill installera en ny minnesmodul.
- Installera den inte själv om du inte är välbekant med hur det går till att uppgradera minnet i datorer.
- Rör inte vid kontakterna, och öppna inte locket till minnesmodulfacket.

Kontakta VAIO-Link om du behöver hjälp.



Vilken modultyp och mängden minne som är installerat i datorn beror på vilken modell du köpt.  
Se Teknisk information om du vill veta mer om hur din dator är konfigurerad.

## Sätta i och ta bort minne

Om du vill utöka funktionerna på datorn kan du utöka minnets storlek genom att installera minnesmoduler som finns som tillvalsutrustning. Innan du uppgraderar datorns minne läser du informationen och anvisningarna på de följande sidorna.

### Att tänka på när du lägger till/tar bort minnesmoduler

- Se till att datorn är placerad på en plan yta innan du lägger till eller tar bort minnesmoduler.
- Var försiktig när du byter minne. Om du installerar minnesmodulerna fel kan systemet skadas. Denna skada kan upphäva tillverkarens garanti.
- Använd endast minnesmoduler som är kompatibla med datorn. Om datorn inte identifierar en minnesmodul eller om operativsystemet Windows blir instabilt kontaktar du din datoråterförsäljare eller minnesmodulens tillverkare.
- Statisk elektricitet kan skada elektroniken. Var noga med följande punkter innan du rör vid en minnesmodul:
  - De procedurer som beskrivs i detta dokument förutsätter god erfarenhet och kunskap om den allmänna terminologin som hör samman med persondatorer, samt om de säkerhetsprinciper, bestämmelser och normer som måste följas vid användning och modifiering av elektronisk utrustning.
  - Stäng av datorn och koppla bort den från dess strömkällor (batteriet och nätadaptern) och från eventuella andra anslutningar (telekommunikation, nätverk eller modem) innan du öppnar datorn. Underlåtenhet att göra detta kan medföra skador på personer och utrustning.
  - Statisk elektricitet kan skada minnesmodulerna och andra komponenter. Minnesmoduler ska endast installeras vid en arbetsplats som är skyddad mot statisk elektricitet. Om en sådan plats inte finns tillgänglig – arbeta då inte på heltäckningsmatta, och handha inga material som alstrar eller bär statisk elektricitet (t.ex. cellofanomslag). Se till att du är jordad, genom att upprätthålla kontakt med en omålad metallyta på chassit, under hela proceduren.
  - Öppna inte minnesmodulens förpackning innan du är klar att byta modulen. Förpackningen skyddar modulen mot statisk elektricitet.



- Använd den speciella påse som levereras tillsammans med minnesmodulen, eller packa in modulen i aluminiumfolie så att den skyddas mot statisk elektricitet.
- Om vätska, främmande ämnen eller föremål tillåts tränga in i minnesmodulfacken, eller i andra interna komponenter i datorn, kommer skador att uppstå. Kostnader för eventuella reparationer omfattas inte av garantin.
- Minnesmodulen får inte placeras på platser där den utsätts för:
  - Värmekällor, t.ex. element eller ventilationskanaler
  - Direkt solljus
  - Stora mängder damm
  - Mekaniska vibrationer eller stötar
  - Starka magneter eller högtalare som inte är försedda med magnetskydd
  - En omgivningstemperatur högre än 35 °C eller lägre än 5 °C
  - Hög luftfuktighet
- Hantera minnesmodulen försiktigt. Rör inte vid kanterna på komponenterna och kretskorten inuti datorn för att undvika hand- och fingerskador.

## Ta ut och sätta i minnesmoduler

Så här byter du eller lägger till en minnesmodul

- 1 Stäng av datorn och koppla ur all kringutrustning.
- 2 Koppla ur nätadaptern och ta ut batteriet.
- 3 Vänta i cirka en timme tills datorn har svalnat.
- 4 Skruva loss skruven (anges med pilen nedan) på undersidan av datorn och ta av locket över minnesmodulfacket.

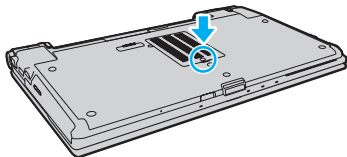

- 5 Rör vid ett metallföremål för att ladda ur eventuell statisk elektricitet.
- 6 Ta ut den installerade minnesmodulen så här:
  - Dra spjärrarna i pilarnas riktning (1).  
Minnesmodulen är nu lossad.
  - Kontrollera att minnesmodulen lutas upp och dra sedan ut den i pilens riktning (2).

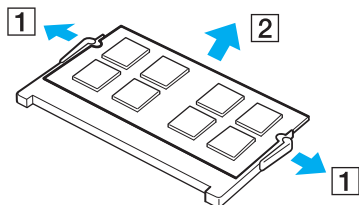

- 7 Ta fram den nya minnesmodulen ur förpackningen.
- 8 Skjut in minnesmodulen i minnesmodulfacket och tryck in den tills den klickar på plats.

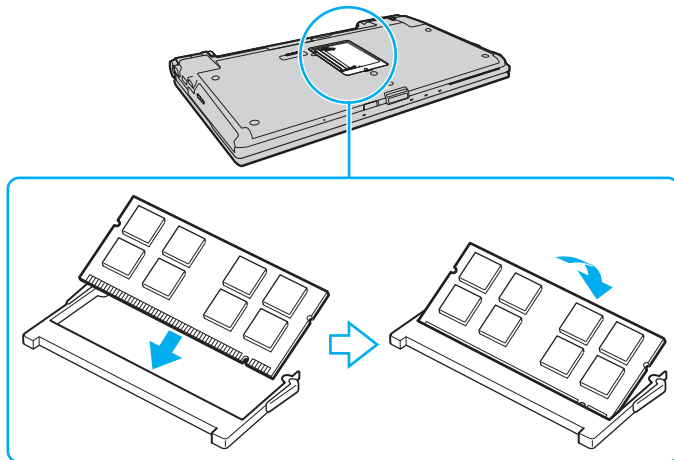

**!**  
Rör inte vid några andra komponenter på moderkortet.

Om du bara tänker installera en minnesmodul måste du använda det undre facket.

Se till att kanten på minnesmodulens kontakt sätts i facket på så sätt att skåran på minnesmodulen passar den utskjutande delen i facket. Tvinga inte in minnesmodulen i facket om den är vänd åt fel håll. Facket och modulen kan då skadas.

- 9 Sätt tillbaka locket över minnesmodulfacket.
- 10 Dra åt skruven på datorns undersida.
- 11 Sätt i batteriet igen och slå på datorn.

## Kontrollera minneskapaciteten

Så här kontrollerar du minneskapaciteten

- 1 Slå på datorn.
- 2 Klicka på **Start**, **Alla program** och klicka på **VAIO Control Center**.
- 3 Klicka på **System Information** och sedan på **System Information**.  
Minneskapaciteten visas i det högra fönstret. Om det nya minnet inte syns gör du om installationen och startar därefter om datorn.

# Försiktighetsåtgärder

Detta avsnitt innehåller säkerhetsanvisningar och försiktighetsåtgärder för att skydda din VAIO-dator från potentiella skador.

- Hantera LCD-skärmen** ([sidan 150](#))
- Använda elnätet som strömkälla** ([sidan 151](#))
- Hantera datorn** ([sidan 152](#))
- Sköta den inbyggda kameran** ([sidan 155](#))
- Hantera skivor** ([sidan 156](#))
- Använda batteriet** ([sidan 157](#))
- Använda hörlurar** ([sidan 158](#))
- Hantera Memory Stick** ([sidan 159](#))
- Sköta den inbyggda lagringsenheten** ([sidan 160](#))
- Använda fingeravtrycksautentisering** ([sidan 161](#))
- Använda TPM** ([sidan 162](#))

## Hantera LCD-skärmen

- ❑ Rikta inte LCD-skärmen mot solen. Solljus kan skada skärmen. Var försiktig när du använder datorn nära ett fönster.
- ❑ Skrapa inte på LCD-skärmens yta och utsätt den inte för tryck. Detta kan göra att den inte fungerar.
- ❑ När datorn används vid låga temperaturer kan en restbild uppstå på skärmen. Detta är normalt. När datorn återfår normal temperatur kommer skärmen att fungera normalt igen.
- ❑ En restbild kan uppstå på skärmen om samma bild visas under en längre tidsperiod. Restbilden försvinner efter ett litet tag. Du kan förhindra restbilder genom att använda skärmsläckare.
- ❑ Skärmen blir varm under drift. Detta är normalt och innebär inte att ett fel har uppstått.
- ❑ LCD-skärmen är tillverkad med högprecisionsteknik. Det är dock möjligt att du upptäcker små svarta prickar och/eller ljusa prickar (röda, blå eller gröna) på skärmen. Detta är ett normalt resultat av tillverkningsprocessen och betyder inte att fel har uppstått.
- ❑ Undvik att gnugga LCD-skärmen, eftersom den då kan skadas. Torka av LCD-skärmens yta med en mjuk, torr trasa.
- ❑ Ändra inte LCD-skärmens orienteringsinställningar i fönstret **Inställningar för Tablet PC** även om det finns andra ändringsalternativ som kan markeras. Detta kan göra datorn instabil. Sony ansvarar inte för felfunktioner som orsakas av att inställningarna ändras.
- ❑ Tryck inte på LCD-skärmlocket när locket är stängt eftersom det kan uppstå repor eller smuts på LCD-skärmen.

## Använda elnätet som strömkälla



Se Teknisk information om du vill veta mer om hur din dator är konfigurerad.

- Dela inte nätuttag med annan strömkrävande utrustning som kopieringsmaskiner eller dokumentförstörare.
- Köp en dosa med flera uttag och skydd mot spänningstoppar. På så sätt hjälper du till att skydda datorn mot skador som uppstår på grund av plötsliga strömsprång, till exempel under åskväder.
- Placera inga tunga föremål på nätkabeln.
- Håll alltid i kontakten när du drar ut kabeln ur nätuttaget. Dra aldrig i själva kabeln.
- Koppla ur datorn från vägguttaget om du inte tänker använda den under en längre period.
- Kontrollera att det är lätt att komma åt nätuttaget.
- Koppla ur nätadaptern från nätuttaget när den inte används.
- Använd nätadaptern som följde med datorn eller andra originalprodukter från Sony. Använd ingen annan nätadapter eftersom det medför risk för funktionsfel.

## Hantera datorn

- Rengör chassit med en mjuk trasa, antingen torr eller lätt fuktad med en mild tvättlösning. Använd inte rengöringsverktyg med slipverkan, skurpulver eller lösningsmedel som exempelvis alkohol eller bensin, eftersom de kan skada ytskiktet på datorn.
- Om du råkar tappa ett hårt föremål på datorn eller spilla vätska över den, ska du stänga av den, koppla ur den från nätuttaget och ta ut batteriet. Det är en god idé att låta kvalificerad servicepersonal ta en titt på datorn innan den används igen.
- Tappa inte datorn, och placera inga föremål på den.
- Ställ inte datorn på platser där den utsätts för:
  - Värmekällor, t.ex. element eller ventilationskanaler
  - Direkt solljus
  - Stora mängder damm
  - Fukt eller regn
  - Mekaniska vibrationer eller stötar
  - Starka magneter eller högtalare som inte är försedda med magnetskydd
  - En omgivningstemperatur högre än 35 °C eller lägre än 5 °C
  - Hög luftfuktighet
- Placera ingen annan elektronisk utrustning i närheten av datorn. Utrustningens elektromagnetiska fält kan göra så att datorn inte fungerar som den ska.
- Placera datorn på en hård och stabil yta.
- Vi råder dig att inte använda datorn direkt i knäet. Temperaturen på datorns undersida kan stiga under normal användning, och efter en längre tid kan den orsaka obehag eller brännmärken.



- God ventilation förebygger att datorn blir alltför het. Ställ inte datorn på porösa ytor som mattor, filtar, soffor eller sängar, eller i närheten av draperier som kan blockera datorns luftintag.
- Datorn använder högfrekventa radiosignaler och kan orsaka störningar i radio- och tv-mottagning. Om detta inträffar flyttar du datorn till lämpligt avstånd från enheten.
- Använd endast kringutrustning och gränssnittskablar som uppfyller specifikationerna. I annat fall kan problem uppstå.
- Använd inte skadade anslutningskablar, eller sådana med skärmärken.
- Om datorn tas direkt från ett kallt ställe till ett varmt, kan kondens uppstå inne i datorn. Vänta i så fall minst en timme innan du slår på datorn. Om problem uppstår kopplar du ur strömmen till datorn och kontaktar VAIO-Link.
- Dra ur nätadaptern och ta bort batteriet innan du rengör datorn.
- Säkerhetskopiera viktiga data regelbundet för att undvika att de går förlorade om datorn skadas.

- ❑ Tryck inte på LCD-skärmen eller på kanterna när du öppnar LCD-skärmlocket eller lyfter datorn. LCD-skärmen kan vara känslig för tryck och påfrestningar och att trycka på den kan skada den eller göra att den inte fungerar som den ska. Öppna datorn genom att hålla i underdelen med en hand och försiktigt öppna LCD-skärmlocket med andra handen. Om du bär datorn med locket öppet, se till att hålla i den med båda händerna.

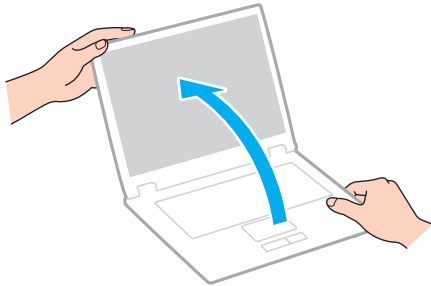

- ❑ Bär din dator i en väska som är särskilt utformad för det.

## Sköta den inbyggda kameran

- ❑ Vidrör inte linsskyddet på den inbyggda kameran, eftersom det kan repa skyddet och sådana repor syns på bilderna.
- ❑ Låt inte direkt solljus komma in i den inbyggda kamerans lins, oavsett om datorn är på eller inte, eftersom detta kan påverka kamerans funktioner.
- ❑ Den inbyggda kameran inaktiveras medan videofilmer eller stillbilder importeras från en i.LINK-kompatibel enhet som ansluts via i.LINK-porten.
- ❑ Rengör linsskyddet på den inbyggda kameran med en blåspensel eller mjuk pensel. Om skyddet är mycket smutsigt, torkar du av det med en mjuk, torr trasa. Gnugga inte skyddet eftersom det är känsligt för tryck.

## Hantera skivor

- ❑ Fingeravtryck och damm på skivans yta kan orsaka läsfel. Håll alltid skivan i kanterna och hålet i mitten enligt figuren:

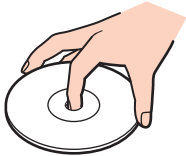

- ❑ För att skivan ska fortsätta att fungera måste den hanteras på rätt sätt. Använd inga lösningsmedel (t.ex. bensin, thinner, alkohol, rengöringsmedel eller antistatisk spray), eftersom de kan skada skivan.
- ❑ Normal rengöring utför du genom att fatta skivan i kanterna och använda en mjuk trasa för att torka ytan från mitten och utåt.
- ❑ Om skivan är hårt smutsad, fuktar du en mjuk trasa med vatten, vrider ur den ordentligt och torkar skivans yta från mitten och utåt. Använd en torr mjuk trasa för att torka bort eventuell kvarvarande fukt från skivan.
- ❑ Fäst aldrig självhäftande etiketter på skivorna. Det kan påverka skivornas funktion och göra dem obrukbara för all framtid.

## Använda batteriet

- Lämna aldrig batterier i temperaturer över 60 °C, till exempel i direkt solljus, eller i en bil som parkerats i solen.
- Batteriets livslängd är kortare i kalla miljöer. Detta beror på att batteriet arbetar mindre effektivt vid lägre temperaturer.
- Batterier ska laddas vid temperaturer mellan 10 °C och 30 °C. Lägre temperaturer kräver längre laddningstid.
- Vissa laddningsbara batterier uppfyller inte Sonys kvalitets- och säkerhetskrav. Av säkerhetsskäl fungerar denna dator endast med äkta Sony-batterier, avsedda för denna modell. Om något otillåtet batteri är installerat, kommer batteriet inte att laddas och datorn inte att fungera.
- När batteriet används eller laddas, blir det varmt. Detta är normalt och inget att oroa sig över.
- Håll batteriet borta från alla värmekällor.
- Håll batteriet torrt.
- Öppna inte batteriet, och försök inte att ta isär det.
- Utsätt inte batteriet för mekaniska stötar. Var till exempel försiktig så att du inte tappar det på en hård yta.
- Du skyddar batteriet från skador genom att ta ut det ur datorn när den inte används under en längre period.
- Om batteriet inte har använts på länge kan strömnivån vara låg. Detta är helt normalt och betyder inte att det är fel på batteriet. Batteriet laddas gradvis ur även när det inte används. Anslut nätadaptern till datorn och ladda batteriet innan du använder datorn igen.
- Det är inte nödvändigt att ladda ur batteriet fullständigt innan det laddas upp igen.
- Om batteriet laddas ur snabbt efter att det är fulladdat, kan det bero på att batteriets livslängd håller på att ta slut. I så fall måste du byta batteriet.

## Använda hörlurar

- ❑ **Trafiksäkerhet** – Använd inte hörlurar när du kör bil, cyklar, eller använder någon typ av motorfordon. Du orsakar då en trafikfara, och det är dessutom olagligt på vissa ställen. Det kan också vara farligt att spela hög musik när du går till fots, till exempel vid övergångsställen.
- ❑ **Förebygga hörselskador** – Undvik att lyssna i hörlurar med hög volym. Hörselexperterna varnar för att spela länge, högt och ofta. Om du upplever att det ringer i öronen ska du sänka volymen eller sluta använda lurarna.

## Hantera Memory Stick

- Rör inte vid kontakten på Memory Stick med fingrarna eller metallobjekt.
- Använd enbart den etikett som medföljer Memory Stick.
- Memory Stick får inte böjas, tappas eller öppnas.
- Försök inte att ta isär eller modifiera Memory Stick.
- Utsätt inte ett Memory Stick för väta.
- Memory Stick ska inte användas eller förvaras på ställen där det utsätts för:
  - Statisk elektricitet
  - Elektriska störningar
  - Extremt höga temperaturer, t.ex. i en bil som parkerats i solen
  - Direkt solljus
  - Hög luftfuktighet
  - Frätande ämnen
- Använd förvaringsasken som medföljer Memory Stick.
- Var noggrann med att säkerhetskopiera värdefulla data.
- Förvara Memory Stick och Memory Stick-adaptrar utom räckhåll för barn. Det finns risk att de kan svälja dem.
- Använd inte en spetsig penna för att skriva på etiketten på Memory Stick Duo. Tryck på mediet kan skada interna komponenter.

## Sköta den inbyggda lagringsenheten

Den inbyggda lagringsenheten (hårddisk eller solid state drive-enhet) har stor lagringskapacitet och läser och skriver data med hög hastighet. Men den kan lätt skadas om den används på fel sätt. Om den inbyggda lagringsenheten skadas går det inte att återfå förlorade data. Det är viktigt att datorn hanteras med försiktighet för att data inte ska gå förlorade.



Vissa av funktionerna och alternativen i det här avsnittet kanske inte finns i din dator.  
Se Teknisk information om du vill veta mer om hur din dator är konfigurerad.

### Så här undviker du skador på hårddisken

- Utsätt inte datorn för plötsliga rörelser.
- Håll datorn borta från magnetfält.
- Placera inte datorn på ställen där den kan utsättas för mekaniska vibrationer, eller där den står ostadigt.
- Flytta inte på datorn när den är påslagen.
- Stäng inte av och starta inte om datorn medan data skrivs på eller läses från hårddisken.
- Använd inte datorn på platser där den utsätts för kraftiga temperaturväxlingar.
- Ta inte ut hårddisken ur datorn.

### Så här undviker du skador på din solid state drive-enhet

- Stäng inte av och starta inte om datorn medan data skrivs på eller läses från solid state drive-enheten.
- Ta inte ut solid state drive-enheten ur datorn.



## Använda fingeravtrycksautentisering



Vissa av funktionerna och alternativen i det här avsnittet kanske inte finns i din dator.

Se Teknisk information om du vill veta mer om hur din dator är konfigurerad.

- Fingeravtrycksautentisering garanterar inte fullständig användarverifiering eller skydd av data och maskinvara. Sony tar inget ansvar för problem eller skador som kan uppkomma på grund av användning av eller oförmåga att använda fingeravtryckssensorn.
- Fingeravtrycksigenkänningen är beroende av driftförhållandena och varierar även mellan olika individer.
- Var noggrann med att säkerhetskopiera den information som är lagrad på den inbyggda lagringsenheten, särskilt i de krypterade arkiv som skapats med funktionen **Filkassaskåp** (File Safe) innan du skickar iväg datorn för reparation. Sony tar inget ansvar för eventuell förlust eller förändring av dina data som kan ha uppstått under en reparation.
- Om den inbyggda lagringsenheten måste formateras om, t.ex. efter en reparation, försvinner fingeravtrycksmallarna. De måste då registreras på nytt.
- Underhåll och hantering av data beträffande fingeravtrycksautentisering utförs på din egen risk. Sony tar inget ansvar för eventuella fel som uppstår på grund av ditt dataunderhåll och din datahantering.
- Innan du kasserar eller säljer din dator bör du radera de fingeravtrycksdata som finns registrerade på fingeravtryckssensorn efter att du har raderat den inbyggda lagringsenheten. Se **Radera registrerade fingeravtryck (sidan 77)** för mer ingående anvisningar.
- Fingeravtryckssensorn kan krångla eller skadas om du repar ytan med:
  - ett hårt eller spetsigt föremål
  - finkorniga material, till exempel om du drar ett finger täckt med damm över fingeravtryckssensorn.
- Ladda ur statisk elektricitet från fingret genom att röra vid ett metallföremål innan sensorn läser av fingeravtrycket, framför allt under de torra årstiderna (som vintern). Den statiska elektriciteten kan få fingeravtryckssensorn att krångla.

## Använda TPM



Vissa av funktionerna och alternativen i det här avsnittet kanske inte finns i din dator.  
Se Teknisk information om du vill veta mer om hur din dator är konfigurerad.

- Även om datorn är försedd med TPM-säkerhetsfunktionerna är detta ingen garanti för att dina data och din maskinvara är helt skyddade. Sony tar inget ansvar för problem eller skador som kan uppkomma på grund av användning av dessa funktioner.
- Sedan du har installerat **Infineon TPM Professional Package** måste du ställa in några TPM-lösenord på datorn. Utan dessa lösenord kan du inte återställa några TPM-skyddade data. Skriv ned lösenorden och förvara dem på ett säkert ställe där andra inte kan komma åt dem.
- Se till att säkerhetskopiera den senaste arkivfilen för nödfallsåterställning och den senaste nyckelfilen för nödfallsåterställning, filen för lösenordsåterställning och privata hemliga filer och förvara dem på ett säkert ställe, där andra inte kan komma åt dem, innan du skickar datorn för reparation. De data som finns lagrade i TPM, som finns inbyggd på moderkortet, kan skadas eller försvinna under reparationen.
- Om moderkortet behöver bytas ut under reparationen ersätts även TPM. I så fall använder du säkerhetskopierna av arkiv- och nyckelfiler, av nyckelfilen för nödfallsåterställning och av privata hemliga filer för att återställa TPM-konfigurationen.
- Se till att säkerhetskopiera de data som finns lagrade på den inbyggda lagringsenheten innan du skickar iväg datorn för reparation. Den inbyggda lagringsenheten kan formateras om efter reparationen, och i så fall kan du inte återställa data på hårddisken med säkerhetskopierna av arkiv- och nyckelfilerna för nödfallsåterställning, nyckelfilen för nödfallsåterställning och privata hemliga filer.
- Se till att du ställer in automatisk säkerhetskopiering när du har avslutat guiden för start av TPM. Om fönstret med kryssrutan **Run automatic backup now** visas efter installationen markerar du kryssrutan och uppdaterar de säkerhetskopierade filerna. Återställningsprocessen använder de säkerhetskopierade filerna om du inte ställer in automatisk säkerhetskopiering.
- Underhåll och hantering av TPM-skyddade data måste göras på egen risk. Sony tar inget ansvar för eventuella fel som uppstår på grund av ditt dataunderhåll och din datahantering.

# Felsökning

I det här avsnittet beskrivs hur du löser vanliga problem som kan uppstå när du använder din VAIO-dator. Många av problemen är enkla att lösa. Försök med lösningarna nedan innan du kontaktar VAIO-Link.



Vissa av funktionerna och alternativen i det här avsnittet kanske inte finns i din dator.

- Datorn (sidan 165)**
- Systemsäkerhet (sidan 173)**
- Batteri (sidan 174)**
- Den inbyggda kameran (sidan 176)**
- Internet (sidan 178)**
- Nätverksanslutning (sidan 180)**
- Bluetooth-teknik (sidan 185)**
- Optiska skivor (sidan 189)**
- Bildskärm (sidan 193)**
- Utskrift (sidan 198)**
- Mikrofon (sidan 199)**
- Högtalare (sidan 200)**
- Pekplatta (sidan 201)**
- Tangentbord (sidan 202)**
- Disketter (sidan 203)**

- Ljud/video (sidan 204)**
- Memory Stick (sidan 208)**
- Kringutrustning (sidan 209)**
- Dockningsstation (sidan 210)**

## Datorn

### Vad ska jag göra om datorn inte startar?

- Se till att din dator är säkert ansluten till en strömkälla, påslagen och att strömindikatorn är tänd.
- Kontrollera att batteriet är rätt isatt och laddat.
- Koppla från alla USB-enheter och starta om datorn.
- Ta bort eventuellt extraminne som du installerat sedan köpet och starta om datorn.
- Om datorn är ansluten till en sladdosa med flera uttag eller en enhet för avbrottsfri kraft (UPS), kontrollera att dessa är anslutna till en strömkälla och påslagna.
- Om du använder en extern bildskärm, kontrollera att den är ansluten till en strömkälla och påslagen. Kontrollera att kontrollerna för ljusstyrka och kontrast är rätt inställda. Läs bildskärmens bruksanvisning om du vill ha mer information.
- Koppla ur nätadaptern och ta bort batteriet. Vänta 3–5 minuter. Sätt tillbaka batteriet, anslut nätadaptern och slå på datorn genom att trycka på strömbrytaren.
- Kondens kan få datorn att sluta fungera. Om detta inträffar, använd inte datorn på minst en timme.
- Kontrollera att endast den medföljande Sony-nätadaptern används. Av säkerhetsskäl ska du bara använda det äkta laddningsbara batteriet och nätadaptern från Sony, som levereras med VAIO-datorn.

## Vad ska jag göra om den gröna strömindikatorn tänds men ingenting visas på skärmen?

- Tryck på **Alt+F4** flera gånger för att stänga programfönstret. Ett programfel kan ha uppstått.
- Tryck på tangenterna **Ctrl+Alt+Delete** och klicka på pilen  bredvid knappen **Stäng av** och på **Starta om**.
- Stäng av datorn genom att hålla ned strömbrytaren i mer än fyra sekunder. Koppla från nätadaptern och låt datorn stå så i ungefär fem minuter. Anslut sedan nätadaptern och starta datorn igen.

!  
Om du stänger av datorn med hjälp av knapparna **Ctrl+Alt+Delete** eller strömbrytaren kan osparad information gå förlorad.

## Vad ska jag göra om datorn eller programmen slutar svara?

- Om datorn slutar att svara när ett program körs kan du trycka på tangenterna **Alt+F4** så stängs programfönstret.
- Om det inte hjälper att trycka på **Alt+F4** kan du klicka på **Start**, pilen bredvid knappen **Lås** och **Stäng av** så stängs datorn av.
- Om datorn inte stängs av trycker du på **Ctrl+Alt+Delete** och klickar på pilen bredvid knappen **Stäng av** och sedan på **Stäng av**.  
Om fönstret **Windows-säkerhet** visas klickar du på **Stäng av**.
- Om datorn ändå inte stängs av, håll strömbrytaren intryckt tills datorn stängs av.

!  
Om du stänger av datorn med hjälp av knapparna **Ctrl+Alt+Delete** eller strömbrytaren kan osparad information gå förlorad.

- Koppla ur nätadaptern och ta bort batteriet. Vänta 3–5 minuter. Sätt tillbaka batteriet, anslut nätadaptern och slå på datorn genom att trycka på strömbrytaren.
- Försök installera om programmet.
- Kontakta programmets utgivare eller leverantör av teknisk support.

## Varför försätts datorn inte i vänteläge eller viloläge?

Datorn kan bli instabil om driftläget ändras innan datorn helt övergått till vänteläge eller viloläge.

Så här återställer du datorn till normalläge

- 1 Avsluta alla program som är öppna.
- 2 Klicka på **Start**, pilen bredvid knappen **Lås** och **Starta om**.
- 3 Om datorn inte startar om trycker du på tangenterna **Ctrl+Alt+Delete** och klickar på pilen bredvid knappen **Stäng av** och på **Starta om**.
- 4 Om proceduren inte fungerar, håller du strömbrytaren intryckt tills datorn stängs av.

! Om du stänger av datorn med hjälp av knapparna **Ctrl+Alt+Delete** eller strömbrytaren kan osparad information gå förlorad.

## Vad ska jag göra om laddningsindikatorn blinkar snabbt och datorn inte startar?

- Detta kan bero på att batteriet inte är rätt installerat. Du löser problemet genom att stänga av datorn och ta bort batteriet. Sätt sedan tillbaka batteriet i datorn igen. Mer information finns i **Sätta i batteriet (sidan 18)**.
- Om problemet kvarstår efter dessa åtgärder betyder det att det installerade batteriet inte är kompatibelt. Ta bort batteriet och kontakta VAIO-Link.

## Vad ska jag göra om det visas ett meddelande där det står att batteriet är inkompatibelt eller felaktigt installerat och datorn försätts i viloläge?

- Detta kan bero på att batteriet inte är rätt installerat. Du löser problemet genom att stänga av datorn och ta bort batteriet. Sätt sedan tillbaka batteriet i datorn igen. Mer information finns i **Sätta i batteriet (sidan 18)**.
- Om problemet kvarstår efter dessa åtgärder betyder det att det installerade batteriet inte är kompatibelt. Ta bort batteriet och kontakta VAIO-Link.

## Varför visas en lägre processorhastighet än den maximala i fönstret Systemegenskaper?

Detta är normalt. Eftersom datorns processor använder en typ av hastighetskontroll i energibesparingssyfte, kanske den aktuella processorhastigheten visas i Systemegenskaper i stället för den maximala hastigheten.

## Vad gör jag om min dator inte godkänner mitt lösenord och returnerar meddelandet Enter Onetime Password?

Om du anger fel startlösenord tre gånger i rad, visas meddelandet **Enter Onetime Password** och Windows startar inte. Tryck på och håll ned strömbrytaren i mer än fyra sekunder och kontrollera att strömindikatorns lampa släcks. Vänta i 10–15 sekunder och starta sedan om datorn samt ange rätt lösenord. Kontrollera att indikatorerna för Num lock och Caps lock är släckta när du skriver lösenordet. Om någon av dem lyser, trycker du på **Num Lk** (eller **Num Lock**) eller **Caps Lock** så att indikatorn släcks innan du skriver lösenordet.



## Vad ska jag göra om mitt spel inte fungerar eller kraschar hela tiden?

- Kontrollera på spelets webbplats om det finns några korrigeringsfiler eller uppdateringar som du kan hämta.
- Kontrollera att du har installerat den senaste grafikdrivrutinen.
- På vissa VAIO-modeller delas grafikminnet med systemet. I detta fall garanteras inte optimala grafikprestanda.

## Vad ska jag göra om jag inte kommer ihåg mitt startlösenord?

Om du har glömt startlösenordet kontakter du VAIO-Link för att återställa det. Du måste betala en återställningsavgift.

## Varför stängs inte skärmen av när tidsgränsen för automatisk avstängning har passerats?

Med originalskärmläckaren från VAIO inaktiveras den tidsinställning för avstängning av skärmen som du kan göra med energialternativen i Windows.

Välj en annan skärmläckare än originalskärmläckaren från VAIO.

## Hur ändrar jag startenhetsordningen?

Du kan ändra startenhetsordning med en av BIOS-funktionerna. Gör så här:

- 1 Slå på datorn.
- 2 Tryck på **F2** när VAIO-logotypen visas.  
BIOS-inställningsskärmen visas. Om den inte gör det startar du om datorn och trycker på **F2** flera gånger när VAIO-logotypen visas.
- 3 Tryck på **←** eller **→** för att välja **Boot**.
- 4 Tryck på **↑** eller **↓** för att välja den enhet som du vill ändra startordningen för.
- 5 Tryck på **F5** eller **F6** för att ändra startenhetsordningen.
- 6 Tryck på **←** eller **→** för att välja **Exit** och därefter **Exit Setup**. Tryck sedan på **Enter**.  
Vid bekräftelsen trycker du på **Enter**.

## Vad ska jag göra om jag inte kan starta datorn från USB-diskettenheten som är ansluten till datorn?

För att kunna starta datorn från USB-diskettenheten måste du byta startenhetsordning.

Koppla på datorn och tryck på **F11** när logotypen VAIO visas.

## Hur minskar jag volymen på återställningspartitionen?

Datorns inbyggda hårddisk innehåller återställningspartitionen där data för systemåterställningen lagras. Om datorn har en solid state drive kanske du vill minska volymen på återställningspartitionen genom att göra följande:

1 Sätt i en återställningsskiva i den optiska skivenheten medan datorn är på, stäng sedan av datorn och starta den igen.

! Använd den eller de återställningsskivor som du skapade när datorn levererades.

2 Välj layout för tangentbordet från den nedrullningsbara listan och klicka på **Nästa**.

3 Välj operativsystem och klicka på **Nästa**.

4 Klicka på **VAIO Recovery Center**.

5 Klicka på **Restore Complete System** och sedan på **Start**.

6 Välj **Skip** och klicka på **Nästa**.

Du uppmanas nu att välja om du vill behålla det förbättrade innehållet från VAIO eller inte.

7 Välj **Nej** och klicka på **Nästa**.

8 Följ instruktionerna på skärmen.

! Övanstående procedur inbegriper systemåterställning. Programmen och datan som du lagt till på lagringsenheten innan du minskade volymen på återställningspartitionen försvinner.

När du har minskat volymen på återställningspartitionen behöver du återställningsskivan eller -skivorna för framtida systemåterställning.

## Hur kontrollerar jag volymen på återställningspartitionen?

Datorns inbyggda hårddisk innehåller återställningspartitionen där data för systemåterställningen lagras. Gör så här om du vill kontrollera volymen på återställningspartitionen:

- 1 Klicka på **Start**, högerklicka på **Dator** och välj **Hantera**.
- 2 Klicka på **Diskhantering** under **Lagring** i det vänstra fönstret.  
Volymen på återställningspartitionen och volymen på hela C-disken visas på raden **Disk 0** i mittenfönstret.

## Systemsäkerhet

### Hur kan jag skydda datorn mot säkerhetshot, t.ex. virus?

Operativsystemet Microsoft Windows är förinstallerat på datorn. Det bästa sättet att skydda datorn mot säkerhetshot, t.ex. virus, är att regelbundet hämta och installera de senaste Windows-uppdateringarna.

Du kan få viktiga Windows-uppdateringar på följande sätt:

! Datorn måste vara ansluten till Internet innan du kan hämta uppdateringarna.

- 1 Anslut till Internet.
- 2 Dubbelklicka på ikonen **Windows Säkerhetsmeddelanden** i Aktivitetsfältet.
- 3 Följ instruktionerna på skärmen för att ställa in automatiska eller schemalagda uppdateringar.

### Hur håller jag mitt antivirusprogram uppdaterat?

Du kan hålla programmet **McAfee** aktuellt med de senaste uppdateringarna från McAfee, Inc.

Hämta och installera de senaste säkerhetsuppdateringarna genom att följa dessa steg:

! Datorn måste vara ansluten till Internet innan du kan hämta uppdateringarna.

- 1 Klicka på **Start, Alla program, McAfee** och **McAfee SecurityCenter**.
- 2 Uppdatera programmet genom att klicka på knappen längst upp till vänster i fönstret.
- 3 Följ instruktionerna på skärmen för att hämta uppdateringarna.

Mer information finns i programmets hjälppil.

## Batteri

### Hur vet jag om batteriet är laddat?

Laddningsindikatorn visar om batteriet är laddat. Se **Ladda batteriet (sidan 21)** om du vill ha mer information.

### När använder datorn ström från elnätet?

När datorn är ansluten till nätadaptern använder den nätström, även om batteriet sitter i.

### När bör jag ladda om batteriet?

- När batteriets laddningsnivå sjunker under 10 %.
- När både laddnings- och strömindikatorn blinkar.
- När du inte har använt batteriet på länge.

### När bör jag byta ut batteriet?

Om batteriet laddas ur snabbt efter att det är fulladdat, kan det bero på att batteriets livslängd håller på att ta slut. I så fall måste du byta batteriet.

Om du vill kontrollera batteriets laddningskapacitet, se **Kontrollera batteriets laddningskapacitet (sidan 23)**.

### Ska jag bekymra mig över att det installerade batteriet är varmt?

Nej, det är normalt att batteriet blir varmt när det driver datorn.

## Kan datorn gå över i viloläge medan den använder ström från batteriet?

Datorn kan övergå i viloläge medan den drivs av batteriet, men vissa program och viss kringutrustning hindrar att systemet försätts i viloläge. Om du använder ett program som hindrar att systemet försätts i viloläge, bör du spara dina data ofta så att du inte riskerar att förlora dessa. Information om hur du manuellt kan aktivera viloläget finns i **Använda Viloläge (sidan 135)**.

## Hur sparar jag batteri när datorn är i vänteläge?

När datorn levereras är Ethernet-styrenhetens vänteläge aktiverat. Om du vill spara batteri när datorn är i vänteläge måste du först inaktivera denna funktion. Gör så här:

- 1 Klicka på **Start, Kontrollpanelen, Maskinvara och ljud** och **Enhetshanteraren**.
- 2 Dubbelklicka på nätverksadaptorna och **Gigabit Network Connection**.
- 3 Klicka på fliken med inställningar för energihantering och avmarkera kryssrutan som försätter datorn i vänteläge.
- 4 Klicka på **OK**.

## Den inbyggda kameran

### Varför visar inte sökaren några bilder alls eller med låg kvalitet?

- Den inbyggda kameran kan inte användas med mer än ett program åt gången. Avsluta det aktuella programmet innan du öppnar ett annat.
- Sökaren kan innehålla en del brus, till exempel vågräta linjer, om du visar objekt som rör sig snabbt. Detta är normalt och innebär inte att ett fel har uppstått.
- Om problemet kvarstår, startar du om datorn.

### Varför har tagna bilder så låg kvalitet?

- Bilder som tas under ett lysrör kan innehålla ljusreflektioner.
- En mörkare del av bilden kan visas som brus.
- Om linsskyddet är smutsigt går det inte att ta klara bilder. Rengör skyddet. Se **Sköta den inbyggda kameran (sidan 155)**.

### Vad ska jag göra om de tagna bilderna tappat bildrutor och innehåller ljudavbrott?

- Effektnställningarna i programmet kan orsaka att bildrutor försvinner. Mer information finns i programvarans hjälppil.
- Fler program kanske körs än vad datorn klarar av. Avsluta de program som du inte använder.
- Energisparfunktionen på datorn kan vara aktiv. Kontrollera processorns prestanda.



## Vad ska jag göra om det försvinner bildrutor under filmuppspelning när datorn körs på batteriet?

Strömmen i batteriet håller på att ta slut. Anslut datorn till en strömkälla.

## Vad ska jag göra om bilderna jag tagit flimrar?

Det här problemet inträffar när du använder kameran i fluorescerande ljus och beror på att utfrekvensen för ljussättningen och slutarhastigheten inte överensstämmer.

Ändra kamerans riktning eller kamerabildernas ljusstyrka för att minska flimmar. I vissa program kan du ta bort flimmar genom att ange ett lämpligt värde för någon av kamerans egenskaper (t.ex. ljuskälla och flimmar).

## Varför fördröjs videoindata från den inbyggda kameran med ett par sekunder?

Videoindata kan fördröjas med ett par sekunder om

- ett kortkommando med tangenten **Fn** används
- belastningen på processorn ökar.

Detta är normalt och innebär inte att ett fel har uppstått.

## Vad ska jag göra om datorn blir instabil när den försätts i energisparläge när den inbyggda kameran används?

Om datorn automatiskt går över i vänteläge eller viloläge ändrar du inställningarna för energisparläget. Information om hur du ändrar inställningen finns i **Använda energisparlägen (sidan 132)**.

## Internet

### Vad ska jag göra om modemmet inte startar?

- Kontrollera att telefonkabeln är ordentligt ansluten till modemporthen på datorn och telefonuttaget i väggen.
- Kontrollera att telefonkabeln fungerar. Anslut kabeln till en vanlig telefon och lyssna om kopplingstonen hörs.
- Kontrollera att programmet ringer till rätt telefonnummer.
- Kontrollera att det program du använder är kompatibelt med datorns modem. (Alla förinstallerade Sony-program är kompatibla.)
- Se till att modemmet är den enda enhet som är ansluten till din telefonlinje.
- Gör så här för att kontrollera inställningarna:
  - 1 Klicka på **Start** och sedan på **Kontrollpanelen**.
  - 2 Klicka på **Maskinvara och ljud**.
  - 3 Klicka på **Telefoner och modem**.
  - 4 Kontrollera att modemmet finns med i listan på fliken **Modem**.
  - 5 Kontrollera att platsinformationen på fliken **Uppringningsregler** är korrekt.

## Varför är modemanslutningen långsam?

Datorn är utrustad med ett V.92/V.90-kompatibelt modem. Det finns många faktorer som påverkar anslutningshastigheten för modemmet, bland annat brusnivån på telefonlinjen och kompatibilitet med teleutrustning (t.ex. faxmaskiner och andra modem). Kontrollera följande om du tycker att modemmet inte ansluter ordentligt till andra PC-baserade modem, faxmaskiner eller din Internetleverantör:

- Be telefonbolaget kontrollera att telefonlinjen är fri från brus.
- Om ditt problem har med faxanvändning att göra, ska du kontrollera att det inte är något problem med den faxmaskin du ringer till, och att den är kompatibel med faxmodem.
- Om du har problem med anslutningen till Internetleverantören, kontrollera då först att det inte beror på att de har tekniska problem.
- Om du har en andra telefonlinje, försök ansluta modemmet till den linjen.

## Nätverksanslutning

### Vad gör jag om det inte går att ansluta datorn till en åtkomstpunkt för trådlöst LAN?

- Möjligheten till anslutning påverkas av avståndet och eventuella hinder. Du kanske måste flytta bort datorn från eventuella hinder, eller närmare den åtkomstpunkt som används.
- Kontrollera att omkopplaren **WIRELESS** är på och att indikatorlampan **WIRELESS** på datorn lyser.
- Kontrollera att strömmen till åtkomstpunkten är på.
- Om du vill ansluta din dator till en åtkomstpunkt för trådlöst LAN med 5 GHz-bandet, se till att alternativet att använda 5 GHz-bandet eller både 2,4 GHz- och 5 GHz-banden är markerat på fliken **WLAN** i fönstret med inställningar för **VAIO Smart Network**. Trådlös LAN-kommunikation (IEEE 802.11a-standard) som endast använder 5 GHz-bandet, och som endast är tillgänglig på vissa modeller, är som standard inaktiverad.
- Gör så här för att kontrollera inställningarna:
  - 1 Klicka på **Start** och sedan på **Kontrollpanelen**.
  - 2 Klicka på **Visa nätverksstatus och -åtgärder** under **Nätverk och Internet**.
  - 3 Klicka på **Anslut till ett nätverk** för att bekräfta att din åtkomstpunkt är vald.
- Kontrollera att krypteringsnyckeln är korrekt.

- Se till att **Hög prestanda** är valt för **Inställningar för trådlöst nätverkskort** i fönstret **Energialternativ**. Om du väljer ett annat alternativ finns det risk för kommunikationsfel. Så här ändrar du inställningarna:
  - 1 Högerklicka på ikonen energistatus i Aktivitetsfältet och markera **Energialternativ**.
  - 2 Klicka på **Ändra schemainställningar** under det aktuella energialternativet.
  - 3 Klicka på **Ändra avancerade inställningar**.
  - 4 Välj fliken **Avancerade inställningar**.
  - 5 Dubbelklicka på **Inställningar för trådlöst nätverkskort** och **Energisparläge**.
  - 6 Välj **Hög prestanda** på den nedrullningsbara menyn, både för **Batteridrift** och **Ansluten**.

## Vad ska jag göra om jag inte kan ansluta till Internet?

- Kontrollera åtkomstpunktinställningarna. Mer information om detta finns i bruksanvisningen som följde med åtkomstpunkten.
- Kontrollera att datorn och åtkomstpunkten är anslutna till varandra.
- Flytta bort datorn från eventuella hinder, eller närmare den åtkomstpunkt som används.
- Kontrollera att datorn är korrekt konfigurerad för åtkomst till Internet.
- Se till att **Hög prestanda** är valt för **Inställningar för trådlöst nätverksskort** i fönstret **Energialternativ**. Om du väljer ett annat alternativ finns det risk för kommunikationsfel. Följ anvisningarna i **Vad gör jag om det inte går att ansluta datorn till en åtkomstpunkt för trådlöst LAN? (sidan 180)** om du vill ändra inställningarna.

## Varför går dataöverföringen långsamt?

- Överföringshastigheten för trådlösa LAN påverkas av avståndet och hinder mellan enheter och åtkomstpunkter. Andra påverkande faktorer är enhetens konfiguration, radioförhållanden och programkompatibilitet. För att uppnå maximal överföringshastighet bör du flytta bort datorn från eventuella hinder, eller närmare den åtkomstpunkt som används.
- Om du använder en åtkomstpunkt för trådlöst LAN kan enheten tillfälligt vara överbelastad, beroende på hur många andra enheter som kommunicerar via åtkomstpunkten.
- Om åtkomstpunkten störs av andra åtkomstpunkter, byt kanal för åtkomstpunkten. Mer information om detta finns i bruksanvisningen som följde med åtkomstpunkten.
- Se till att **Hög prestanda** är valt för **Inställningar för trådlöst nätverksskort** i fönstret **Energialternativ**. Om du väljer ett annat alternativ finns det risk för kommunikationsfel. Följ anvisningarna i **Vad gör jag om det inte går att ansluta datorn till en åtkomstpunkt för trådlöst LAN? (sidan 180)** om du vill ändra inställningarna.

## Hur undviker jag avbrott i dataöverföringen?

- När datorn är ansluten till en åtkomstpunkt kan avbrott i dataöverföringen uppstå vid överföring av en stor fil, eller om datorn är placerad nära mikrovågsugnar eller trådlösa telefoner.
- Flytta datorn närmare åtkomstpunkten.
- Kontrollera att åtkomstpunkten är intakt.
- Byt kanal på åtkomstpunkten. Mer information om detta finns i bruksanvisningen som följde med åtkomstpunkten.
- Se till att **Hög prestanda** är valt för **Inställningar för trådlöst nätverkskort** i fönstret **Energialternativ**. Om du väljer ett annat alternativ finns det risk för kommunikationsfel. Följ anvisningarna i **Vad gör jag om det inte går att ansluta datorn till en åtkomstpunkt för trådlöst LAN? (sidan 180)** om du vill ändra inställningarna.

## Vad är kanaler?

- Kommunikation via trådlöst LAN använder uppdelade frekvensband, så kallade kanaler. Åtkomstpunkter för trådlöst LAN från andra leverantörer kan vara förinställda på andra kanaler än Sony-enheter.
- Om du använder en åtkomstpunkt för trådlöst LAN, kontrollera anslutningsinformationen i bruksanvisningen för åtkomstpunkten.

## Varför avbryts nätverksanslutningen när jag byter krypteringsnyckel?

Två datorer med funktion för trådlöst LAN kan förlora inbördes nätverksanslutning om krypteringsnyckeln ändras. Du kan antingen byta tillbaka till den ursprungliga profilen, eller ange nyckeln på nytt på båda datorerna så att nyckeln överensstämmer.

## Hur visar jag fönstret VAIO Smart Network?

Så här visar du fönstret **VAIO Smart Network** på skrivbordet:

- 1 Klicka på **Start**, **Alla program** och klicka på **VAIO Control Center**.
- 2 Klicka på **Network Connections** och **VAIO Smart Network**.
- 3 Klicka på **Advanced** i det högra fönstret.



Mer information om **VAIO Smart Network** finns i programmets hjälpfil.

## Vad gör jag om min dator inte kan ansluta till det ett trådlöst WAN?

- Kontrollera att batteriet är rätt isatt och laddat.
- Kontrollera att SIM-kortet stöder 3G-data och är aktiverat av din telekomoperatör. Följ anvisningarna i **Sätt i ett SIM-kort (sidan 63)** när du sätter i SIM-kortet.
- Ditt mobiltelefonnätverk behöver ha täckning för ditt område. Kontakta din nätverksleverantör för information om nätverkstäckningen.
- Kontrollera att omkopplaren **WIRELESS** är på och att indikatorlampan **WIRELESS** på datorn lyser.
- Se till att ikonen **WWAN** är markerad i fönstret **VAIO Smart Network**.
- Du kanske behöver ange informationen om åtkomstpunktsnamn (APN) manuellt i ditt anslutningshanteringsprogram. Se i sådant fall till att du har korrekt APN-information från din telekomoperatör. Mer information finns i hjälpen till anslutningshanteringsprogrammet.
- Kontrollera att ditt anslutningshanteringsprogram har lyckats identifiera det modemmet för trådlöst WAN. Det kan ta en stund innan programvaran identifierar modemmet.



Mer information om den funktionen för trådlöst WAN finns på supportwebbplatsen för VAIO <http://www.vaio-link.com/troubleshoot/wwan/>.



## Bluetooth-teknik

### Vad ska jag göra om andra Bluetooth-enheter inte hittar min dator?

- Kontrollera att båda enheterna har Bluetooth-funktionen aktiverad.
- Kontrollera att omkopplaren **WIRELESS** är på och att indikatorlampan **WIRELESS** på datorn lyser.
- Det går inte att använda Bluetooth-funktionen när datorn befinner sig i ett energisparläge. Försätt datorn åter i normalläge och placera sedan **WIRELESS**-brytaren i ON-läge.
- Datorn och enheten kanske står för långt ifrån varandra. Den trådlösa Bluetooth-tekniken fungerar bäst om enheterna placeras inom 10 meter från varandra.

### Vad ska jag göra om jag inte kan hitta den Bluetooth-enhet jag vill kommunicera med?

- Kontrollera att Bluetooth-funktionen är påslagna på den enhet som du vill kommunicera med. Se bruksanvisningen till den andra enheten om du vill ha mer information.
- Om den enhet som du vill kommunicera med redan håller på att kommunicera med en annan Bluetooth-enhet, kan det hända att den inte går att hitta eller att det inte går att kommunicera med den från din dator.
- Så här tillåter du att andra Bluetooth-enheter kan kommunicera med din dator:
  - 1 Klicka på **Start, Kontrollpanelen, Maskinvara och ljud, Bluetooth-enheter** och **Bluetooth-inställningar**.
  - 2 Klicka på fliken **Alternativ** och markera kryssrutan **Tillåt att Bluetooth-enheter upptäcker den här datorn**.

## Vad ska jag göra om andra Bluetooth-enheter inte kan ansluta till min dator?

- Se förslagen i **Vad ska jag göra om jag inte kan hitta den Bluetooth-enhet jag vill kommunicera med?** (sidan 185).
- Kontrollera att de andra enheterna är verifierade.
- Det kan hända att det möjliga dataöverföringsavståndet blir mindre än 10 meter beroende på hinder mellan enheterna, radiovågornas kvalitet, eller det operativsystem och de program som används. Flytta datorn och Bluetooth-enheten närmare varandra.

## Varför är Bluetooth-anslutningen långsam?

- Dataöverföringshastigheten beror på eventuella hinder och/eller avståndet mellan enheterna, men även på kvaliteten på radiovågorna och det operativsystem och de program som används. Flytta datorn och Bluetooth-enheten närmare varandra.
- Radiofrekvensen 2,4 GHz som används av Bluetooth-enheter och enheter för trådlöst LAN används också av andra enheter. Bluetooth-enheterna använder en teknik som minimerar störningar från andra enheter som använder samma våglängd, men kommunikationshastigheten och anslutningens räckvidd kan minska. Störningar från andra enheter kan även avbryta kommunikationen helt.
- Möjligheten till anslutning påverkas av avståndet och eventuella hinder. Du kanske måste flytta datorn från eventuella hinder eller närmare enheten som den är ansluten till.
- Identifiera och ta bort de hinder som finns mellan datorn och enheten som den är ansluten till.

## Varför kan jag inte använda tjänster som stöds av den anslutna Bluetooth-enheten?

Det går bara att ansluta tjänster som också stöds av datorn med Bluetooth-funktionen. Du kan söka efter mer information om Bluetooth med **Windows Hjälps och support**.

## Kan jag använda en enhet med Bluetooth-teknik på flygplan?

När du använder Bluetooth-teknik överför datorn en radiofrekvens på 2,4 GHz. Känsliga platser, till exempel sjukhus och flygplan, kan ha begränsningar för hur Bluetooth-enheter får användas för att undvika radiostörningarna. Kontrollera med personalen om du får använda Bluetooth-funktionen på datorn.

## Varför går det inte att använda Bluetooth-funktionen när jag loggar in på min dator som standardanvändare?

Bluetooth-funktionen kanske inte är tillgänglig för användare med ett standardanvändarkonto på datorn. Logga in på datorn som användare med administrativ behörighet.

## Varför går det inte att använda Bluetooth-enheter när jag byter användare?

Om du byter användare utan att logga ut från systemet fungerar inte Bluetooth-enheterna. Se till att logga ut innan du byter användare. Om du vill logga ut från systemet klickar du på **Start**, pilen bredvid knappen **Lås** och **Logga ut**.

## Varför kan jag inte överföra visitkort med mobiltelefonen?

Det finns inget stöd för funktionen för överföring av visitkort.

## Vad ska jag göra om jag inte hör ljud från hörlurarna eller ljud-/grafikkortet?

Kontrollera SCMS-T-inställningarna. Om dina hörlurar eller ditt ljud-/grafikkort inte har stöd för innehållsskyddet SCMS-T måste du ansluta enheten med hjälp av Advanced Audio Distribution Profile (A2DP). Gör så här:

- 1 Klicka på **Start, Kontrollpanelen, Maskinvara och ljud** och **Bluetooth-enheter**.
- 2 Högerklicka på ikonen för den enhet du vill ansluta med A2DP och välj **Control**.
- 3 Avmarkera kryssrutan **Connect to a device only if it supports SCMS-T content protection** under **SCMS-T Settings**.

## Optiska skivor

### Varför slutar datorn svara när den försöker läsa en skiva?

Skivan kan vara smutsig eller skadad. Gör så här:

- 1 Tryck på tangenterna **Ctrl+Alt+Delete** och klicka på pilen bredvid knappen **Stäng av** och på **Starta om** för att starta om datorn.

!

Om du stänger av datorn med hjälp av knapparna **Ctrl+Alt+Delete** kan osparad information gå förlorad.

- 2 Ta bort skivan från den optiska skivenheten.
- 3 Undersök om skivan är smutsig eller skadad. Om skivan behöver rengöras, se anvisningarna i **Hantera skivor (sidan 156)**.

### Vad gör jag om skivfacket inte går att öppna?

- Se till att datorn är på.
- Om strömmen till den optiska skivenheten inaktiverats av **VAIO Power Management** fungerar inte ersättningsutmatningsknappen på den optiska skivenheten. Använd utmatningsknappen längst upp till höger på tangentbordet. Det kan ta en stund att mata ut skivfacket om den optiska skivenheten inte är påslagen.
- Klicka på **Start** och sedan på **Dator** om utmatningsknappen inte fungerar. Högerklicka sedan på ikonen för den optiska skivenheten och välj **Mata ut**.
- Om inget av ovanstående alternativ fungerar, stoppar du in ett tunt, rakt föremål (t.ex. ett uträttat gem) i hålet för manuell utmatning bredvid ersättningsutmatningsknappen.
- Försök med att starta om datorn.

## Vad ska jag göra om det inte går att spela upp en skiva ordentligt på datorn?

- Kontrollera att skivan är ilagd med framsidan uppåt.
- Kontrollera att de erforderliga programmen är installerade enligt tillverkarens anvisningar.
- Om skivan är smutsig eller skadad, slutar datorn svara. Gör så här:
  - 1 Tryck på tangenterna **Ctrl+Alt+Delete** och klicka på pilen bredvid knappen **Stäng av** och på **Starta om** för att starta om datorn.
- !**  
Om du stänger av datorn med hjälp av knapparna **Ctrl+Alt+Delete** kan osparad information gå förlorad.

  - 2 Ta bort skivan från den optiska skivenheten.
  - 3 Undersök om skivan är smutsig eller skadad. Om skivan behöver rengöras, se anvisningarna i **Hantera skivor (sidan 156)**.
- Om du spelar en skiva och inget ljud hörs gör du följande:
  - Volymen kan ha stängts av med tangenterna **Fn+F2**. Tryck på knappen igen.
  - Volymen kan ha sänkts till lägsta nivå med tangenterna **Fn+F3**. Tryck på **Fn+F4** så höjs volymen.
  - Om du vill kontrollera inställningarna kan du högerklicka på volymikonen i Aktivitetsfältet och klicka på **Öppna Volymkontrollen**.
  - Kontrollera ljudinställningarna i ljudmixern.
  - Om datorn har externa högtalare, kontrollera högtalarnas volyminställning och anslutningarna mellan datorn och högtalarna.

- Kontrollera att korrekta drivrutiner är installerade. Gör så här:
  - 1 Klicka på **Start** och sedan på **Kontrollpanelen**.
  - 2 Klicka på **System och underhåll**.
  - 3 Klicka på **System**.
  - 4 Klicka på **Enhetshanteraren** i det vänstra fönstret.  
Fönstret **Enhetshanteraren** med en lista över datorns maskinvaruenheter visas.  
Om ett "X" eller ett utropstecken visas vid en enhet i listan, måste du kanske aktivera enheten eller installera om drivrutinen.
  - 5 Dubbelklicka på den optiska skivenheten om du vill öppna en lista över de optiska drivrutiner som finns på din dator.
  - 6 Dubbelklicka på önskad drivrutin.  
Du kan bekräfta drivrutinen genom att välja fliken **Drivrutin** och klicka på **Mer information**.
  - 7 Klicka på **OK** för att stänga fönstret.
- Kontrollera att det inte sitter någon självhäftande etikett på skivan. Den kan lossna medan skivan finns i den optiska skivenheten och skada enheten eller få den att krångla.
- Om en regionkodvarning visas, kanske skivan inte är kompatibel med enheten. Kontrollera på förpackningen att regionkoden överensstämmer med den optiska skivenhetens kod.
- Om du märker kondens på datorn, använd den inte på minst en timme. Kondens kan få datorn att sluta fungera.
- Kontrollera att datorn drivs med ström från nätuttaget och pröva sedan igen.

## Vad ska jag göra om det inte går att spela upp Blu-ray Disc-media eller om datorn blir instabil vid Blu-ray Disc-uppspelning?

Det kanske inte går att spela upp visst Blu-ray Disc-innehåll på din dator, eller så kan datorn bli instabil när en Blu-ray Disc spelas. För att kunna spela upp sådant innehåll på ett normalt sätt måste du hämta och installera de senaste uppdateringarna för **WinDVD BD** med **VAIO Update**.

Information om hur du använder **VAIO Update** finns i **Uppdatera datorn (sidan 27)**.

## Vad ska jag göra om det inte går att bränna data på en CD?

- Se till att inga program startas och låt inga program startas automatiskt, inte ens en skärmläckare.
- Om du använder en CD-R/RW-skiva med en självhäftande etikett ersätter du den med en skiva utan etikett. Det kan medföra skrivfel eller annan skada att använda en skiva med självhäftande etikett.

## Vad ska jag göra om det inte går att bränna data på en DVD?

- Kontrollera att du använder rätt typ av inspelningsbara DVD-skivor.
- Kontrollera vilket inspelningsbart DVD-format som är kompatibelt med den optiska skivenheten. Vissa typer av inspelningsbara DVD-skivor fungerar inte.

## Varför går det inte att bränna information på Blu-ray Disc?

- Kontrollera att den optiska skivenheten stöder skrivningsfunktionen för Blu-ray Disc.
- BD-R-skivor är inte återskrivningsbara. Du kan inte lägga till eller radera data på BD-R-skivor.



## Bildskärm

### Varför blir skärmen svart?

- Skärmen blir svart om datorn inte får någon ström eller om den försätts i ett energisparläge (vänteläge eller viloläge). Om datorn är i skärmvänteläge kan du återställa den till normalläge genom att trycka på valfri tangent. Se **Använda energisparlägen (sidan 132)** om du vill ha mer information.
- Se till att din dator är säkert ansluten till en strömkälla, påslagen och att strömindikatorn är tänd.
- Om datorn drivs med batteri kontrollerar du att batteriet är rätt isatt och ordentligt uppladdat. Se **Använda batteriet (sidan 18)** om du vill ha mer information.
- Om visningen styrs till den externa skärmen trycker du på tangenterna **Fn+F7**. Se **Kombinationer och funktioner med Fn-tangenten (sidan 29)** om du vill ha mer information.
- När du växlar läge blir datorskärmen mörk och brus eller flimmer kan visas tillfälligt. Detta är normalt och innebär inte att ett fel har uppstått.

## Vad ska jag göra om jag bilder och videoklipp inte visas riktigt?

- ❑ Välj **Högst (32 bitar)** för antalet färger innan du använder video/bildredigeringsprogram eller spelar upp en DVD. Alla andra inställningar kan hindra dessa program från att visa bilderna korrekt. Så här ändrar du inställningarna för antal färger:
  - 1 Högerklicka på skrivbordet och välj **Anpassa**.
  - 2 Klicka på **Bildskärmsinställningar**.
  - 3 Välj **Högst (32 bitar)** under **Färger**.
- ❑ Ändra inte upplösning eller antal färger medan du använder video/bildredigeringsprogram eller spelar upp DVD-skivor då det kan orsaka felaktig visning eller uppspelning eller göra systemet instabilt.  
Dessutom rekommenderar vi att du inaktiverar skärmsläckaren innan du spelar upp DVD-skivor. Om den är aktiverad kan den sättas på under uppspelningen av DVD:n och hindra den från att spelas upp korrekt. Vissa skärmsläckare kan till och med ändra upplösningen eller färgerna på skärmen.

## Vad gör jag om det inte visas någon bild på TV-skärmen eller på den externa bildskärmen som är ansluten till HDMI-utdataporten?

- ❑ Den utgående **HDMI**-porten är inaktiverad när datorn är i STAMINA-läge. Ändra prestandaläget till SPEED-läge innan du ansluter en extern bildskärm till **HDMI**-utdataporten. Mer information om att välja läge finns i **Välja prestandaläge (sidan 117)**.
- ❑ Kontrollera att du använder en HDCP-kompatibel bildskärm. Upphovsrättsskyddat material kan inte visas på bildskärmar som inte är HDCP-kompatibla. Se **Ansluta en bildskärm (sidan 98)** om du vill ha mer information.

## Varför visas inte videon på bildskärmen?

- ❑ Om visningen styrs till den externa skärmen och den är bortkopplad, kan du inte visa någon video på skärmen. Stoppa videouppspelningen, växla visningen till datorns bildskärm och starta om videouppspelningen. Se **Välja visningslägen (sidan 106)** för information om hur du ändrar visningsbilden. Du kan även trycka på **Fn+F7** för att ändra visningskärm. Se **Kombinationer och funktioner med Fn-tangenten (sidan 29)** om du vill ha mer information.
- ❑ Videominnet i datorn kanske inte räcker till för att visa högupplösta videor. I det här fallet får du minska upplösningen på LCD-skärmen.

Så här ändrar du skärmutplösningen:

- 1 Högerklicka på skrivbordet och välj **Anpassa**.
- 2 Klicka på **Bildskärmsinställningar**.
- 3 Flytta reglaget under **Upplösning** till vänster om du vill minska eller till höger om du vill öka skärmens upplösning.



Du kan kontrollera den sammanlagda tillgängliga storleken på grafikminnet och videominnet. Högerklicka på skrivbordet, markera **Anpassa** och klicka på **Bildskärmsinställningar**, **Avancerade inställningar** och fliken **Adapter**. Värdet som visas kan skilja sig från den verkliga mängden minne på datorn.

## Vad ska jag göra om skärmen är mörk?

Gör skärmen ljusare genom att trycka på tangenterna **Fn+F6**.

## Vad ska jag göra om skärmens ljusstyrka ändras?

Inställningarna för skärmens ljusstyrka, som regleras med tangenterna **Fn+F5/F6**, är tillfällig och kan återställas till originalinställningen när datorn återgår till normalläge från vänteläge eller viloläge. Så här ändrar du egenskaper för ljusstyrka:

- 1 Högerklicka på ikonen energistatus i Aktivitetsfältet och markera **Energialternativ**.
- 2 Klicka på **Ändra schemainställningar** under det aktuella energialternativet.
- 3 Klicka på **Ändra avancerade inställningar**.
- 4 Välj fliken **Avancerade inställningar**.
- 5 Dubbelklicka på **Bildskärm**.
- 6 Justera inställningen för bildskärmen ljusstyrka i objektet för ljusreglering.

## Vad ska jag göra om den externa bildskärmen fortfarande är tom?

Om det inte går att ändra visningen genom att trycka på tangenterna **Fn+F7** måste du ändra inställningar för den externa bildskärmen med hjälp av **VAIO Control Center**. Ändra inställningarna genom att öppna **VAIO Control Center**, välja kontrollobjektet för den externa bildskärmen och sedan markera kryssrutan för att ändra alternativen för sökning av den externa bildskärmen. Ändra sedan visningen med tangenterna **Fn+F7**.

## Hur kör jag Windows Aero?

Gör så här om du vill köra Windows Aero:

- 1 Klicka på **Start** och sedan på **Kontrollpanelen**.
- 2 Klicka på **Anpassa färger** under **Utseende och anpassning**.
- 3 Klicka på **Öppna den klassiska dialogrutan för att redigera utseende om du vill ha fler färgval**.
- 4 Välj **Windows Aero** bland alternativen **Färgschema** på fliken **Utseende**.
- 5 Klicka på **OK**.

Information om funktioner i Windows Aero, t.ex. Windows Flip 3D finns i **Windows Hjälp och support**.

## Utskrift

### Vad ska jag göra om jag inte kan skriva ut ett dokument?

- Kontrollera att skrivaren är på och att skrivarkabeln är ordentligt ansluten till portarna på skrivaren och datorn.
- Kontrollera att skrivaren är kompatibel med det Windows-operativsystem som är installerat på datorn.
- Du måste kanske installera en skrivardrivrutin innan du kan använda skrivaren. Läs skrivarens bruksanvisning om du vill ha mer information.
- Om skrivaren inte fungerar sedan datorn återgått från ett energisparläge (vänteläge eller viloläge), försök att starta om datorn.
- Om skrivaren har funktioner för dubbelriktad kommunikation kan utskrift fungera om dessa funktioner inaktiveras. Gör så här:
  - 1 Klicka på **Start** och sedan på **Kontrollpanelen**.
  - 2 Klicka på **Skrivare** under **Maskinvara och ljud**.
  - 3 Högerklicka på skrivarikonen och välj **Egenskaper**.
  - 4 Klicka på fliken **Portar**.
  - 5 Avmarkera kryssrutan **Aktivera stöd för dubbelriktad kommunikation**.
  - 6 Klicka på **OK**.

Detta avaktiverar funktionerna för dubbelriktad kommunikation på skrivaren, t.ex. för dataöverföring, tillståndskontroll och fjärrpanel.

Kontrollera att dockningsstationen (tillval) är ansluten till en strömkälla om skrivaren är ansluten till den.

## Mikrofon

### Vad ska jag göra om mikrofonen inte fungerar?

Om du använder en extern mikrofon bör du kontrollera att mikrofonen är på och ordentligt ansluten till datorns mikrofoningång.

### Hur kan jag förhindra mikrofonrundgång?

Mikrofonrundgång uppstår när mikrofonen tar emot ljud från en ljudenhet, till exempel en högtalare.

Så här förhindrar du det här problemet:

- Håll mikrofonen borta från ljudenheter.
- Skruva ned volymen på högtalarna och mikrofonen.

## Högtalare

### Vad ska jag göra om det inte hörs något ljud från de inbyggda högtalarna?

- Om du använder ett program som har egen volymkontroll kontrollerar du att den är riktigt inställd. Mer information finns i programmets hjälppil.
- Volymen kan ha stängts av med tangenterna **Fn+F2**. Tryck på knappen igen.
- Volymen kan ha sänkts till lägsta nivå med tangenterna **Fn+F3**. Tryck på **Fn+F4** så höjs volymen.
- Kontrollera volymkontrollen i Windows genom att klicka på volymikonen i Aktivitetsfältet.

### Vad ska jag göra om de externa högtalarna inte fungerar?

- Se förslagen i **Vad ska jag göra om det inte hörs något ljud från de inbyggda högtalarna? (sidan 200)**.
- Kontrollera att högtalarna är ordentligt anslutna och att volymen är tillräckligt högt uppskruvad för att ljudet ska höras.
- Kontrollera att högtalarna är avsedda för att användas med datorer.
- Om högtalarna är utrustade med mute-knapp (ljud av), kontrollerar du att den inte är intryckt.
- Om högtalarna kräver extern ström kontrollerar du att de är anslutna till en strömkälla. Läs bruksanvisningen för högtalarna om du vill ha mer information.



## Pekplatta

### Vad ska jag göra om pekplattan inte fungerar?

- Du har kanske inaktiverat pekplattan innan du anslöt en mus till datorn. Se **Använda pekplattan (sidan 31)**.
- Se till att ingen mus är ansluten till datorn.
- Om markören inte rör sig när ett program körs kan du trycka på tangenterna **Alt+F4** så stängs programfönstret.
- Om **Alt+F4**-tangenterna inte fungerar trycker du en gång på Windows-tangenten och sedan på **→**-tangenten flera gånger. Välj **Starta om** genom att trycka på **↑** eller **↓** och tryck på **Enter** för att starta om datorn.
- Om datorn inte startar om trycker du på **Ctrl+Alt+Delete**, väljer pilen bredvid knappen **Stäng av** genom att trycka på **↓** och **→**. Välj sedan **Starta om** genom att trycka på **↑** eller **↓** och tryck på **Enter** för att starta om datorn.
- Om proceduren inte fungerar, håller du strömbrytaren intryckt tills datorn stängs av.

**!**  
Om du stänger av datorn med hjälp av knapparna **Ctrl+Alt+Delete** eller strömbrytaren kan osparad information gå förlorad.

## Tangentbord

### Vad ska jag göra om tangentbordskonfigurationen är fel?

Datorns språklayout för tangentbordet finns angiven på klistermärket på förpackningen. Om du väljer ett annat nationellt tangentbord när du installerar Windows, kommer tangentkonfigurationen att bli fel.

Ändra tangentbordskonfigurationen så här:

- 1 Klicka på **Start** och sedan på **Kontrollpanelen**.
- 2 Klicka på **Klocka, språk och region** och klicka på **Nationella inställningar och språkinställningar**.
- 3 Ändra inställningarna enligt önskemål.

### Vad ska jag göra om jag inte kan skriva vissa tecken med tangentbordet?

Om du inte kan skriva **U, I, O, P, J, K, L, M** och så vidare, kanske tangenten **Num Lk** är aktiverad. Kontrollera att Num lock-lampan är släckt. Om Num lock-lampan är tänd, trycker du på tangenten **Num Lk** för att släcka den innan du skriver dessa tecken.

## Disketter

### Varför visas inte ikonen Säker borttagning av maskinvara i Aktivitetsfältet när enheten är ansluten?

Datorn känner inte igen diskettenheten. Kontrollera först att USB-kabeln är ordentligt ansluten till USB-porten. Om du måste trycka fast kontakten, vänta några sekunder så att datorn hinner känna av enheten. Om ikonen ändå inte visas, gör så här:

- 1 Stäng alla program som använder diskettenheten.
- 2 Vänta tills indikatorlampan på diskettenheten släcks.
- 3 Ta ut disketten genom att trycka på utmatningsknappen och koppla sedan bort USB-diskettenheten från datorn.
- 4 Återanslut diskettenheten genom att ansluta USB-kabeln till USB-porten.
- 5 Starta om datorn genom att klicka på **Start**, pilen bredvid knappen **Lås** och **Starta om**.

### Vad ska jag göra om det inte går att skriva data på en diskett?

- Kontrollera att disketten är ordentligt isatt i enheten.
- Om den är ordentligt isatt och du ändå inte kan skriva några data på den, kan disketten vara full eller skrivskyddad. Du kan antingen använda en diskett som inte är skrivskyddad eller inaktivera skrivskyddsfunktionen.

## Ljud/video

### Vad ska jag göra om det inte går att använda en digital videokamera?

Om ett meddelande visar att i.LINK-enheten är frånkopplad eller avstängd, sitter i.LINK-kabeln kanske inte ordentligt i portarna på datorn eller kameran. Ta loss kabeln och sätt i den igen. Se **Ansluta en i.LINK-enhet (sidan 114)** om du vill ha mer information.

### Hur stänger jag av Windows startljud?

Gör så här om du vill stänga av Windows startljud:

- 1 Klicka på **Start** och sedan på **Kontrollpanelen**.
- 2 Klicka på **Maskinvara och ljud**.
- 3 Klicka på **Hantera ljudenheter** under **Ljud**.
- 4 På fliken **Ljud** avmarkerar du kryssrutan **Spela upp Windows uppstartsljud**.
- 5 Klicka på **OK**.

## Hur ändrar jag enheten för utgående ljud?

Om du inte hör något ljud från en enhet som är ansluten till en port, till exempel USB-porten, den utgående HDMI-porten, porten för optiska utdata eller hörlursuttaget, måste du ändra enheten för utgående ljud.

**!** HDMI-utdataporten fungerar endast när datorn är i SPEED-läge.

- 1 Avsluta alla program som är öppna.
- 2 Klicka på **Start** och sedan på **Kontrollpanelen**.
- 3 Klicka på **Maskinvara och ljud**.
- 4 Klicka på **Hantera ljudenheter** under **Ljud**.
- 5 På fliken **Uppspelning** väljer du önskad enhet för utgående ljud och klickar sedan på **Standard**.

## Vad ska jag göra om jag inte kan höra ljudet från den enhet för utgående ljud som är ansluten till HDMI-utdataporten, porten för optiska utdata eller hörlursuttaget?

!  
HDMI-utdataporten fungerar endast när datorn är i SPEED-läge.

- ❑ Du måste ändra enheten för utgående ljud om du vill höra ljud från den enhet som är ansluten till en port, till exempel den utgående HDMI-porten, porten för optiska utdata eller hörlursuttaget. Mer ingående anvisningar finns i **Hur ändrar jag enheten för utgående ljud? (sidan 205)**.
- ❑ Gör så här om det fortfarande inte hörs något ljud från ljudenheten:
  - 1 Följ steg 1 till 4 i **Hur ändrar jag enheten för utgående ljud? (sidan 205)**.
  - 2 Markera HDMI- eller S/PDIF-ikonen på fliken **Uppspelning** och klicka sedan på **Egenskaper**.
  - 3 Klicka på fliken **Avancerat**.
  - 4 Markera den samplingshastighet och det bitdjup (till exempel 48 000 Hz, 16 bitar) som enheten stöder.
  - 5 Klicka på **OK**.

## Hur skickar jag ut Dolby Digital- eller DTS-ljud genom en HDMI-kompatibel enhet?

! **HDMI**-utdataporten fungerar endast när datorn är i **SPEED**-läge.

Så här skickar du ut Dolby Digital- eller DTS-ljud från en skiva genom en HDMI-kompatibel enhet som är ansluten till din dator:

- 1 Klicka på **Start** och sedan på **Kontrollpanelen**.
- 2 Klicka på **Maskinvara och ljud**.
- 3 Klicka på **Hantera ljudenheter** under **Ljud**.
- 4 På fliken **Uppspelning** väljer du HDMI-ikonen och klickar på **Egenskaper**.
- 5 Klicka på fliken **Format som stöds**.
- 6 Markera kryssrutorna **DTS-ljud** och **Dolby Digital**.
- 7 Klicka på **OK**.

! Om Dolby Digital- eller DTS-ljudkällan är ansluten till en enhet som saknar stöd för detta kommer enheten inte att spela upp något ljud. Avmarkera i så fall kryssrutorna **DTS-ljud** och **Dolby Digital**.

## Varför händer det att det förekommer störningar i ljudet och/eller att bildrutor försvinner när jag spelar upp high-definition-videoklipp, till exempel sådana som spelats in med en digital AVCHD-videokamera?

Att spela upp high-definition-videoklipp kräver avsevärda maskinvaruresurser som CPU, GPU och minnesprestanda. Under uppspelningen av videoklippen kan vissa funktioner upphöra att vara tillgängliga, och det kan förekomma störningar i ljudet, att bildrutor försvinner och att uppspelningen misslyckas, beroende på hur din dator är konfigurerad.

## Memory Stick

### Vad ska jag göra om jag inte kan använda Memory Stick som har formaterats på en VAIO-dator på andra enheter?

Du kanske måste formatera om Memory Stick.

När du formaterar en Memory Stick raderas alla data, även musik, som tidigare sparats på den. Säkerhetskopiera viktiga data och kontrollera att din Memory Stick inte innehåller filer du vill behålla innan du formaterar om den.

- 1 Kopiera data från Memory Stick till hårddisken när du vill spara data eller bilder.
- 2 Formatera Memory Stick genom att följa anvisningarna i **Formatera ett Memory Stick (sidan 44)**.

### Kan jag kopiera bilder från en digitalkamera med hjälp av en Memory Stick?

Ja, och du kan visa videoklipp som du har spelat in med Memory Stick-kompatibla digitalkameror.

### Varför går det inte att skriva information till en Memory Stick?

Vissa Memory Stick har ett raderingsskydd för att förhindra att värdefulla data raderas eller skrivs över av misstag. Se till att raderingsskyddet är avstängt.



## Kringutrustning

### Vad ska jag göra om det inte går att ansluta en USB-enhet?

- ❑ Kontrollera att USB-enheten är påslagen och använder sin egen strömkälla, om detta gäller för enheten. Om du t.ex. använder en digitalkamera, kontrollerar du att batteriet är laddat. Om du använder en skrivare, kontrollerar du att strömkabeln är ordentligt ansluten till ett nätuttag.
- ❑ Försök att använda en annan USB-port på datorn. Drivrutinen kanske är installerad på den specifika port du använde första gången du anslöt enheten.
- ❑ Läs USB-enhetens bruksanvisning om du vill ha mer information. Du måste kanske installera något program innan du ansluter enheten.
- ❑ Försök ansluta en enkel enhet som inte kräver mycket effekt, t.ex. en mus, för att testa att porten över huvud taget fungerar.
- ❑ USB-hubbar kan hindra att en enhet fungerar på grund av fel i strömförsörjningen. Vi rekommenderar att enheten ansluts direkt till datorn utan någon hubb.

## Dockningsstation

### Varför går det inte att använda TFT/DVI-bildskärmen som är ansluten till DVI-D-porten?

**DVI-D**-porten på dockningsstationen är inaktiverad när datorn är i STAMINA-läge. Ändra prestandaläget till SPEED-läge innan du ansluter en bildskärmskabel till porten. Mer information om att välja läge finns i **Välja prestandaläge (sidan 117)**.

### Vad ska jag göra om ett felmeddelande visas när jag kopplar loss datorn från dockningsstationen?

- När en enhet som används är ansluten till dockningsstationen kan du inte koppla loss datorn från dockningsstationen. Spara information, avsluta de program som använder sådana enheter och försök sedan på nytt. Om lösningen ovan inte fungerar, stänger du av datorn och kopplar loss den från dockningsstationen.
- När strömmen i batteriet håller på att ta slut går det inte att koppla loss datorn från dockningsstationen. Ladda batteriet eller stäng av datorn och försök sedan igen.
- Se till att återvända till det användarkonto som du ursprungligen loggade in med innan du kopplar loss datorn från dockningsstationen. Om du kopplar loss datorn när du är inloggad på ett annat användarkonto kan datorn sluta fungera normalt.  
Information om hur du växlar användare finns i **Windows Hjälps och support**.

## Varumärken

Sony, VAIO, VAIO-logotypen, VAIO Control Center, VAIO Power Management, VAIO Power Management Viewer, VAIO Update och "BRAVIA" är varumärken eller registrerade varumärken som tillhör Sony Corporation.



och "Memory Stick", "Memory Stick Duo", "MagicGate", "OpenMG", "MagicGate Memory Stick", "Memory Stick PRO", "Memory Stick PRO-HG", "Memory Stick Micro", "M2" och Memory Stick-logotypen är varumärken eller registrerade varumärken som tillhör Sony Corporation.

Walkman är ett registrerat varumärke som tillhör Sony Corporation.

Blu-ray Disc™ och Blu-ray Disc-logotypen är varumärken som tillhör Blu-ray Disc Association.

Intel, Pentium, Intel SpeedStep och Atom är varumärken eller registrerade varumärken som tillhör Intel Corporation.

Microsoft Windows Vista, Windows-logotypen och BitLocker är varumärken eller registrerade varumärken som tillhör Microsoft Corporation i USA och i andra länder.

i.LINK är ett varumärke som tillhör Sony, och används endast för att ange att en produkt innehåller en IEEE 1394-anslutning.

Roxio Easy Media Creator är ett varumärke som tillhör Sonic Solutions.

WinDVD for VAIO och WinDVD BD for VAIO är varumärken som tillhör InterVideo, Inc.

ArcSoft och ArcSoft-logotypen är registrerade varumärken som tillhör ArcSoft, Inc. ArcSoft WebCam Companion är ett varumärke som tillhör ArcSoft, Inc.

ATI och ATI Catalyst är varumärken som tillhör Advanced Micro Devices, Inc.

Ordet Bluetooth och tillhörande logotyper är registrerade varumärken som tillhör Bluetooth SIG, Inc., och används av Sony Corporation under licens. Övriga varumärken och varunamn tillhör respektive ägare.

Ordet ExpressCard och tillhörande logotyper tillhör PCMCIA och används av Sony Corporation under licens. Övriga varumärken och varunamn tillhör respektive ägare.

SD-logotypen är ett varumärke. 

SDHC-logotypen är ett varumärke. 

CompactFlash® är ett varumärke som tillhör SanDisk Corporation.

MultiMediaCard™ är ett varumärke som tillhör MultiMediaCard Association.

HDMI, HDMI-logotypen och High-Definition Multimedia Interface är varumärken eller registrerade varumärken som tillhör HDMI Licensing LLC.

”PlaceEngine” är ett registrerat varumärke som tillhör Koozyt, Inc.

”PlaceEngine” är utvecklat av Sony Computer Science Laboratories, Inc. och används på licens från Koozyt, Inc.

⋄⋄⋄, ”XMB”, och ”xross media bar” är varumärken som tillhör Sony Corporation och Sony Computer Entertainment Inc.

”AVCHD” är ett varumärke som tillhör Panasonic Corporation och Sony Corporation.

Alla andra namn på system, produkter och tjänster är varumärken som tillhör respektive ägare. I denna handbok har märkena ™ och ® utelämnats.

Teknisk information kan komma att ändras utan föregående meddelande. Alla andra varumärken är varumärken som tillhör respektive ägare.

Det är inte säkert att all programvara som omnämns ovan medföljde din modell.

I den elektroniska handboken ser du vilken programvara som finns tillgänglig för din modell.

# För kännedom

© 2009 Sony Corporation. Med ensamrätt.

Det är förbjudet att utan föregående skriftligt tillstånd kopiera eller översätta denna handbok och de program som beskrivs häri, likaså att reducera dem till maskinläsbar form.

Sony Corporation ger inga garantier avseende denna handbok, programvaran eller annan information som finns häri, och friskriver sig härmed uttryckligen från eventuella underförstådda garantier om säljbarhet eller lämplighet för specifika ändamål avseende denna handbok, programvaran eller annan sådan information. Sony Corporation bär inte under några omständigheter ansvar för skador av oavsiktlig, indirekt eller speciell art, oaktat om sådana skador grundar sig på avtalsbrott eller annan förseelse, och uppstår på grund av eller i samband med, denna handbok, programvaran eller annan information häri, eller användning av dessa.

I denna handbok har märkena <sup>™</sup> och <sup>®</sup> utelämnats.

Sony Corporation förbehåller sig rätten att när som helst och utan föregående meddelande modifiera denna handbok och informationen häri. Programvaran som beskrivs häri regleras av villkoren i ett separat licensavtal för användare.

Sony Corporation bär inget ansvar för, och kommer inte att ge någon kompensation för, förlorade inspelningar som gjorts på din dator, på externa inspelningsmedier eller på inspelningsenheter, eller för några relevanta förluster, även när inspelningarna inte utförts på grund av anledningar som inkluderar datorfel, eller när innehållet i en inspelning går förlorat eller skadas som ett resultat av datorfel eller reparationer som görs på din dator. Sony Corporation kommer inte under några omständigheter att återställa eller reproducera det inspelade innehåll som gjorts på datorn, på externa inspelningsmedier eller på inspelningsenheter.

