

**SONY**<sup>®</sup>

# Brugervejledning

Personlig computer  
VGN-Z-serien



## Indhold

Inden computeren tages i brug .....	4	Brug af Bluetooth-funktionen .....	66
Få mere at vide om din VAIO-computer.....	5	Brug af godkendelse med fingeraftryk.....	71
Ergonomisk vejledning .....	7	Brug af TPM .....	78
Introduktion .....	9	Brug af eksterne enheder.....	87
Placering af betjeningstaster og porte.....	10	Tilslutning af en dockingstation .....	88
Om indikatorlamperne .....	16	Tilslutning af eksterne højttalere eller hovedtelefoner ...	96
Tilslutning af strømmen.....	17	Tilslutning af en ekstern skærm.....	97
Brug af batteriet.....	18	Valg af visningstilstande .....	106
Sikker nedlukning af computeren.....	26	Brug af funktionen Flere skærme .....	108
Opdatering af computeren .....	27	Tilslutning af en ekstern mikrofon.....	111
Brug af VAIO-computeren .....	28	Tilslutning af en USB-enhed.....	112
Brug af tastaturet.....	29	Tilslutning af en i.LINK-enhed .....	114
Brug af pegefeltet.....	31	Tilpasning af VAIO-computeren .....	116
Brug af specialtasterne .....	32	Valg af driftstilstand .....	117
Brug af det indbyggede kamera .....	33	Indstilling af adgangskoden .....	119
Brug af det optiske diskdrev.....	34	Brug af VAIO Control Center .....	131
Brug af en Memory Stick.....	41	Brug af strømsparetilstande .....	132
Brug af andre moduler/hukommelseskort .....	46	Brug af VAIO Power Management .....	137
Brug af internettet.....	52	Ændring af sproget på skærmen .....	139
Brug af netværket (LAN) .....	54	Konfiguration af modem .....	140
Brug af det trådløse LAN-netværk .....	55	Beskyttelse af harddisken.....	142
Brug af det trådløse WAN-netværk.....	62		

Opgradering af VAIO-computeren .....	143	Udskrivning .....	199
Tilføjelse og fjernelse af hukommelse .....	144	Mikrofon .....	200
Sikkerhedsforanstaltninger .....	149	Højttalere .....	201
Håndtering af LCD-skærmen .....	150	Pegefelt .....	202
Brug af strømkilden .....	151	Tastatur .....	203
Håndtering af computeren .....	152	Disketter .....	204
Håndtering af det indbyggede kamera .....	155	Lyd/video .....	205
Håndtering af diske .....	156	Memory Stick .....	209
Brug af batteriet .....	157	Eksterne enheder .....	210
Brug af hovedtelefoner .....	158	Dockingstation .....	211
Håndtering af en Memory Stick .....	159	Varemærker .....	212
Håndtering af den indbyggede lagerenhed .....	160	Juridisk meddelelse .....	214
Brug af godkendelse med fingeraftryk .....	161		
Brug af TPM .....	162		
Fejlfinding .....	164		
Computer .....	166		
Systemsikkerhed .....	174		
Batteri .....	175		
Indbygget kamera .....	177		
Internettet .....	179		
Netværk .....	181		
Bluetooth-teknologi .....	186		
Optiske diske .....	190		
Skærm .....	194		

## Inden computeren tages i brug

Tillykke med dit køb af denne Sony VAIO®-computer og velkommen til brugervejledningen. Sony har kombineret banebrydende teknologier inden for lyd, video, databehandling og kommunikation og designet en avanceret computer, der giver dig en bred vifte af spændende muligheder.

! Din computer kan se lidt anderledes ud end computeren på de illustrationer, der bruges i denne vejledning.

Oplysningerne i de medfølgende manualer, herunder denne brugervejledning, henvender sig til brugere af VAIO-computere med Microsoft® Windows Vista® 32-bit-operativsystem. Oplysningerne kan afvige, hvis din computer er forudinstalleret med et 64-bit-operativsystem.

### Sådan finder du specifikationer

Der er muligvis nogle funktioner, indstillinger og medfølgende elementer, som ikke er tilgængelige på din computer.

Du kan se din computers konfiguration på webstedet VAIO Link på <http://www.vaio-link.com>.

## Få mere at vide om din VAIO-computer

Dette afsnit indeholder supportoplysninger for din VAIO-computer.

### 1. Trykt dokumentation

- ❑ **Guiden Hurtig start** – En oversigt over komponentforbindelser, konfigurationsoplysninger osv.
- ❑ **Guide til fejlfinding og genopretning**
- ❑ **Bestemmelser, garanti, licensaftale og support**

### 2. Vejledning på skærmen

- ❑ **Brugervejledning** (denne vejledning) – En beskrivelse af computerens funktioner og oplysninger om, hvordan du løser almindelige problemer.

Sådan får du vist denne vejledning på skærmen:

- 1 Dobbeltklik på ikonet **VAIO User Guide** på skrivebordet.
- 2 Åbn mappen for dit sprog.
- 3 Vælg den ønskede vejledning.



Du kan gennemse brugervejledningerne manuelt ved at gå til **Computer > VAIO (C:)** (dit C-drev) > **Documentation > Documentation** og åbne mappen for dit sprog.

- ❑ **Windows Hjælp og support** – En omfattende supportressource med praktiske råd, selvstudier og demonstrationer, der gør det nemmere for dig at bruge din computer.

Hvis du vil have adgang til **Windows Hjælp og support**, skal du først klikke på **Start**  og **Hjælp og support**. Hold derefter Microsoft Windows-tasten nede, og tryk på tasten **F1**.

### 3. Websteder med support

Hvis der opstår problemer med computeren, kan du få hjælp til fejlfinding på webstedet VAIO-Link på <http://www.vaio-link.com>.

Inden du kontakter VAIO-Link via telefon, skal du prøve at løse problemet ved hjælp af løsningsforslagene i den medfølgende dokumentation og søge efter løsninger på andre Sony-websteder.

- Du kan få flere oplysninger om VAIO og blive en del af det voksende VAIO-community på webstedet <http://www.club-vaio.com>.
- Hvis du vil købe online, skal du gå ind på <http://www.sonystyle-europe.com>.
- Du kan få oplysninger om andre Sony-produkter på <http://www.sony.net>.

Når du kontakter VAIO-Link via telefon, skal du have din VAIO-computers serienummer parat. Serienummeret findes på VAIO-computerens underside eller bagpanel eller inden i batterirummet.

## Ergonomisk vejledning

Du kommer til at bruge computeren som en bærbar enhed i en række forskellige situationer og miljøer. Når det er muligt, skal du forsøge at følge de følgende ergonomiske råd, der gælder for både stationære og bærbare pc-løsninger:

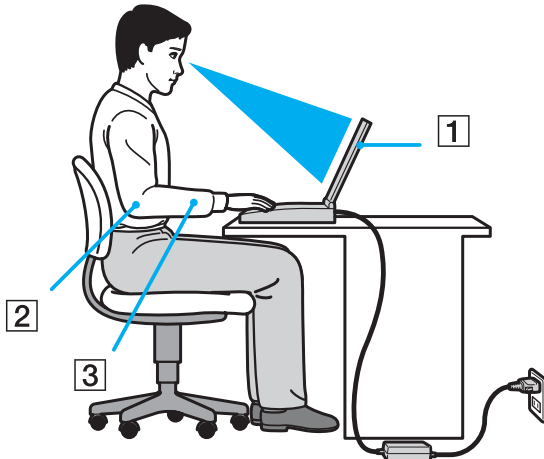

- ❑ **Placering af computeren** – placer computeren direkte foran dig (1). Hold underarmene i en vandret vinkel (2) og håndleddene i en neutral og behagelig position (3), mens du bruger tastaturet eller pegeenheden. Lad overarmene hænge ned langs siderne på en naturlig måde. Hold hyppige pauser, når du bruger computeren. Hvis du bruger computeren i længere tid uden afbrydelser, kan du overanstrenge øjnene, musklerne eller senerne.
- ❑ **Møbler og siddestilling** – sid på en stol med god rygstøtte. Juster stolens højde, så dine fødder hviler fladt på gulvet. Det kan være behageligt med en fodskammel. Sid i en afslappet og rank stilling, og undgå at bøje forover eller læne dig langt tilbage.

- ❑ **Synsvinkel i forhold til skærmen** – brug skærmens vippefunktion til at finde den bedste position. Dine øjne og muskler belastes mindre, hvis skærmen justeres til den korrekte position. Juster også skærmens lysstyrke.
- ❑ **Lysforhold** – vælg en placering, hvor lyset fra vinduer eller lamper ikke reflekteres i skærmen. Brug indirekte lyskilder for at undgå lyse punkter på skærmen. En ordentlig belysning gør det mere behageligt at arbejde ved computeren og øger dermed din effektivitet.
- ❑ **Placering af en ekstern skærm** – hvis du bruger en ekstern skærm, skal denne skærm anbringes i en afstand, hvor den er behagelig at se på. Sørg for, at skærbilledet er i øjenhøjde eller en anelse lavere, når du sidder foran skærmen.



# Introduktion

I dette afsnit beskrives det, hvordan du kommer i gang med at bruge din VAIO-computer.

- ❑ **Placering af betjeningstaster og porte (side 10)**
- ❑ **Om indikatorlamperne (side 16)**
- ❑ **Tilslutning af strømmen (side 17)**
- ❑ **Brug af batteriet (side 18)**
- ❑ **Sikker nedlukning af computeren (side 26)**
- ❑ **Opdatering af computeren (side 27)**

## Placering af betjeningstaster og porte

Tag dig tid til at finde de betjeningstaster og porte, der vises på de næste sider.

! Din computer ser muligvis lidt anderledes ud end computeren på illustrationerne i denne vejledning, fordi computeren har nogle andre specifikationer. Der kan også være landespecifikke forskelle.

### Forside

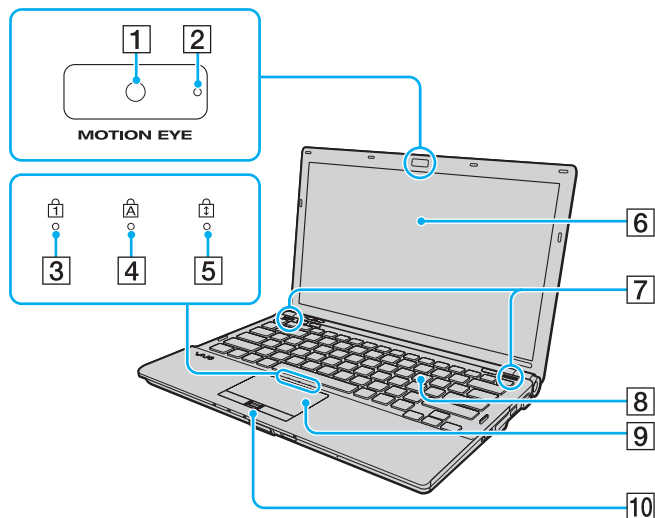

- 1 Indbygget **MOTION EYE**-kamera (side 33)
- 2 Indbygget **MOTION EYE**-kameraindikator (side 16)
- 3 Num lock-indikator (side 16)
- 4 Caps lock-indikator (side 16)
- 5 Scroll lock-indikator (side 16)
- 6 LCD-skærm (side 150)
- 7 Indbyggede højttalere (stereo)
- 8 Tastatur (side 29)
- 9 Pegefelt (side 31)
- 10 Fingeraftrykssensor\* (side 71)

\* Kun på udvalgte modeller.

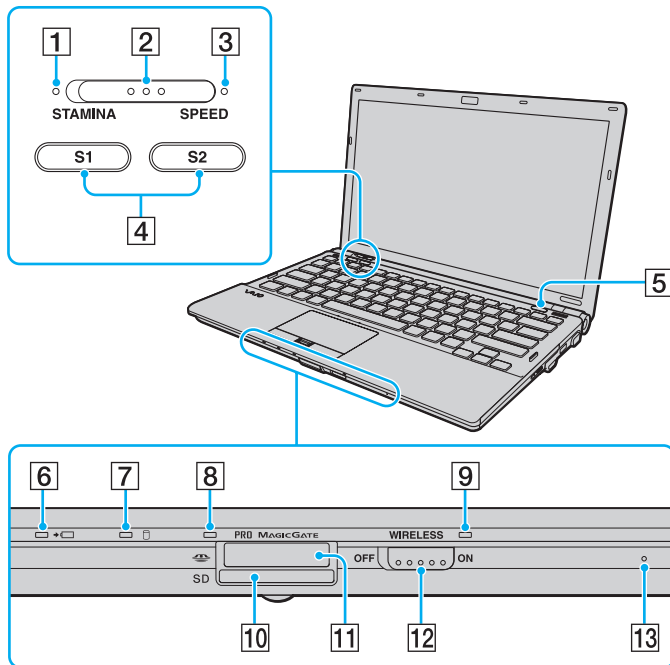

- 1 Indikator for **STAMINA**-tilstand (side 16)
- 2 Ydeevnevælger (side 117)
- 3 Indikator for **SPEED**-tilstand (side 16)
- 4 **S1/S2**-taster (side 32)
- 5 Tast til udskubning af drev (side 32)
- 6 Opladningsindikator (side 16)
- 7 Diskdrevindikator (side 16)
- 8 Medieadgangsindikator (side 16)
- 9 **WIRELESS**-indikator (side 16)
- 10 Slot til **SD**-hukommelseskort (side 48)
- 11 Slot til Memory Stick\* (side 41)
- 12 **WIRELESS**-knap (side 55), (side 62), (side 66)
- 13 Indbygget mikrofon (mono)

\* Computeren understøtter både Memory Stick-medier i standardstørrelse og Duo-størrelse.

## Bagside

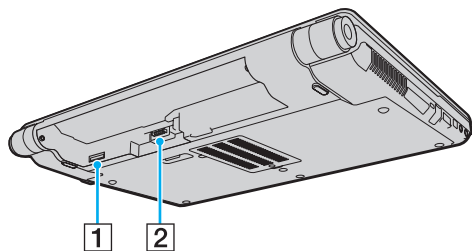

1 Slot til SIM-kort\* (side 62)

2 Batteristik (side 18)

\* Kun på udvalgte modeller.

## Højre

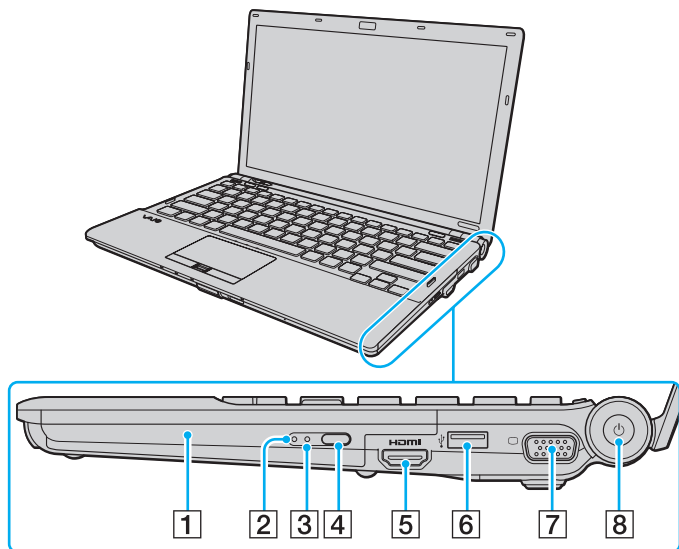

- 1 Optisk diskdrev (side 34)
- 2 Indikator for optisk diskdrev (side 16)
- 3 Hul til manuel udskubning (side 190)
- 4 Ekstra tast til udskubning af drev (side 34)
- 5 **HDMI**-udgangsport<sup>\*1</sup> (side 102)
- 6 Hi-Speed USB-port (USB 2.0)<sup>\*2</sup> (side 112)
- 7 Skærmindgang<sup>\*3</sup> (side 98)
- 8 Tænd/sluk-tast/strømindikator (side 16)

\*1 Virker kun, når computeren er i SPEED-tilstand.

\*2 Understøtter høj, fuld og lav hastighed.

\*3 Ikke tilgængelig, når computeren er tilsluttet til dockingstationen.

**HDMI**™  
HIGH-DEFINITION MULTIMEDIA INTERFACE

## Venstre

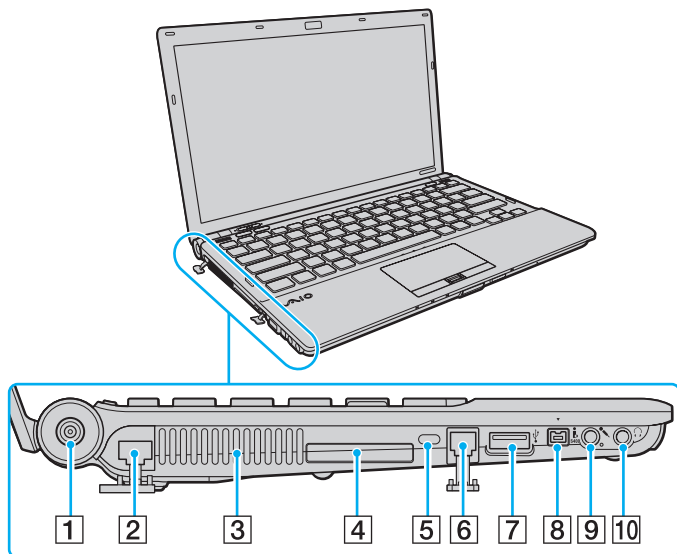

- 1 **DC IN**-port (side 17)
- 2 Netværksport (Ethernet) (side 54)
- 3 Luftventilation
- 4 Slot til ExpressCard/34 (side 46)
- 5 Sikkerhedsslot
- 6 Modemport (side 52)
- 7 Hi-Speed USB-port (USB 2.0)\* (side 112)
- 8 4-bens i.LINK-port (S400) (side 114)
- 9 Mikrofonstik (side 111)
- 10 Høretelefonstik (side 96)

\* Understøtter høj, fuld og lav hastighed.



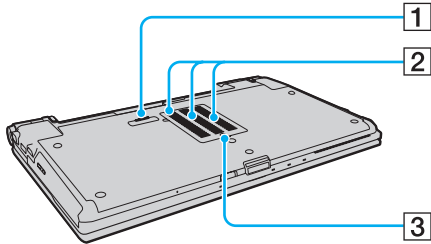



## Underside



- 1 Stik til dockingstation ([side 90](#))
- 2 Luftventilation
- 3 Dæksel til rum med hukommelsesmodul ([side 144](#))

## Om indikatorlamperne

Computeren er udstyret med følgende indikatorlamper:

Indikator	Funktioner
Strøm 	Lyser grønt, når computeren er tændt, blinker langsomt og lyser orange, mens computeren er i slumretilstand, og slukkes, når computeren er slukket eller i dvaletilstand.
Opladning 	Lyser, når batteriet oplades. Se <b>Opladning af batteriet (side 21)</b> for at få flere oplysninger.
Medieadgang	Lyser, mens der læses data fra eller skrives data til et hukommelseskort, f.eks. et Memory Stick- eller SD-hukommelseskort. Computeren må ikke sættes i slumretilstand eller slukkes, når denne indikator er tændt. Når indikatoren er slukket, er hukommelseskortet ikke i brug.
Indbygget <b>MOTION EYE</b> -kamera	Lyser, når det indbyggede kamera er i brug.
<b>STAMINA</b> -tilstand	Lyser, når computeren er i STAMINA-tilstand for at spare batteristrøm.
<b>SPEED</b> -tilstand	Lyser, når computeren er i SPEED-tilstand for at øge ydeevnen.
Optisk diskdrev	Lyser, når drevet læser eller skriver data. Når indikatoren er slukket, er det optiske diskdrev ikke i brug.
Diskdrev 	Lyser, når den indbyggede lagerenhed eller det optiske diskdrev læser eller skriver data. Computeren må ikke sættes i slumretilstand eller slukkes, når denne indikator er tændt.
Num lock 	Tryk på tasten <b>Num Lk</b> for at aktivere det numeriske tastatur. Tryk en gang til for at deaktivere det numeriske tastatur. Det numeriske tastatur er ikke aktiveret, når indikatoren er slukket.
Caps lock 	Tryk på tasten <b>Caps Lock</b> for at skrive store bogstaver. Der skiftes til små bogstaver, hvis du trykker på tasten <b>Shift</b> , mens indikatoren er tændt. Tryk på tasten en gang til for at slukke indikatoren. Når Caps lock-indikatoren er slukket, skiftes der til normal indtastning.
Scroll lock 	Tryk på tasterne <b>Fn+Scr Lk</b> for at ændre den måde, der rulles på i skærmbilledet. Når Scroll lock-indikatoren er slukket, skiftes der til normal rulning. Tasten <b>Scr Lk</b> har forskellige funktionsmåder, alt efter hvilket program du bruger, og tasten fungerer ikke i alle programmer.
<b>WIRELESS</b>	Lyser, når en eller flere indstillinger er aktiveret.



## Tilslutning af strømmen

Du kan bruge en vekselstrømsadapter eller et genopladeligt batteri til at levere strøm til computeren.

### Brug af vekselstrømsadapteren



Brug kun den vekselstrømsadapter, der følger med computeren.

#### Sådan bruger du vekselstrømsadapteren

- 1 Sæt den ene ende af strømledningen (1) ind i vekselstrømsadapteren (3).
- 2 Sæt den anden ende af strømledningen i stikkontakten (2).
- 3 Sæt ledningen fra vekselstrømsadapteren (3) ind i **DC IN**-porten (4) på computeren eller på en dockingstation (fås som ekstra tilbehør).

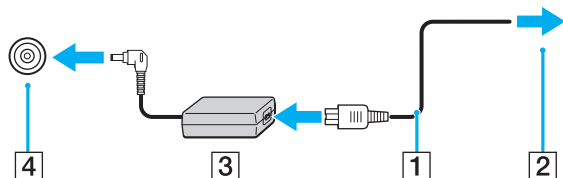

! DC In-stikkets form kan variere, alt efter hvilken vekselstrømsadapter der benyttes.



Hvis du vil koble computeren fuldstændigt fra strømforsyningen, skal du trække stikket fra vekselstrømsadapteren ud af stikkontakten.

Sørg for, at der er nem adgang til stikkontakten.

Hvis du ikke skal bruge computeren i en længere periode, bør den sættes i dvaletilstand. Se **Brug af dvaletilstand (side 135)**.

## Brug af batteriet

Det batteri, der følger med til computeren, er ikke fuldt opladet på leveringstidspunktet.

### Installation af batteriet

Sådan installerer du batteriet

- 1 Sluk computeren, og slå LCD-skærmen ned.
- 2 Skub knappen **LOCK** til batterilåsen (1) indad.

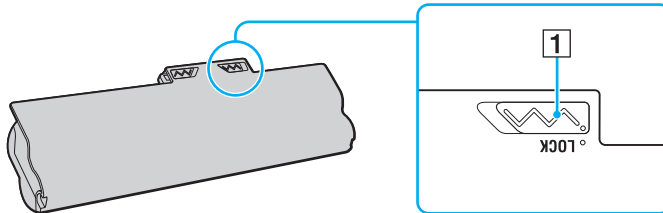

- 3 Skub batteriet skråt ind i batterirummet, indtil tapperne (2) på begge sider af batterirummet sidder i de U-formede indhak (3) på hver side af batteriet.

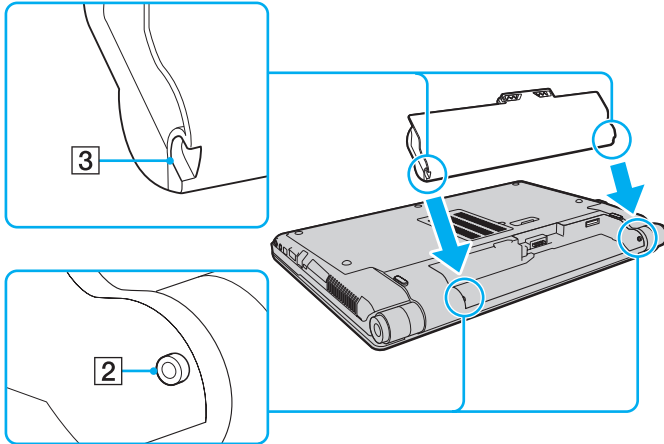

- 4 Skub batteriet ned i rummet, indtil det klikker på plads.

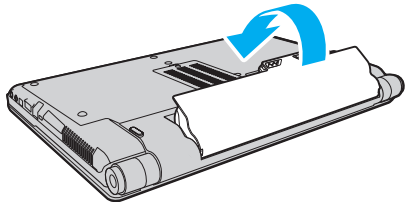

- 5 Skub knappen **LOCK** udad, så batteriet sidder fast i computeren.



Når computeren er sluttet direkte til elnettet, og batteriet samtidig er installeret, bruger computeren elnettet som strømkilde.



Nogle genopladelige batterier opfylder ikke Sonys kvalitets- og sikkerhedsstandarder. Af sikkerhedsmæssige grunde kan denne computer kun fungere med de originale Sony-batterier, der er designet til denne model. Hvis du installerer et batteri, der ikke er godkendt, bliver batteriet ikke opladet, og computeren holder op med at fungere.

## Opladning af batteriet

Det batteri, der følger med til computeren, er ikke fuldt opladet på leveringstidspunktet.

### Sådan oplader du batteriet

- 1 Installer batteriet.
- 2 Slut computeren til en strømkilde med vekselstrømsadapteren.  
Opladningsindikatoren er tændt, mens batteriet oplades. Når batteriet næsten er opladet til det niveau, du har valgt ved hjælp af batteriopladningsfunktionerne, slukkes opladningsindikatoren. Du kan se, hvordan du vælger det maksimale opladningsniveau, i **Brug af batteriopladningsfunktionerne (side 23)**.

Opladningsindikatorens statusvisning	Betydning
Lyser orange	Batteriet oplades.
Blinker sammen med den grønne strømindikator	Batteriet er ved at løbe tør for strøm (normal tilstand).
Blinker sammen med den orange strømindikator	Batteriet er ved at løbe tør for strøm (slumretilstand).
Blinker hurtigt med orange lys	Der er opstået en batterifejl, fordi batteriet er defekt eller ikke sidder ordentligt fast.

!  
Oplad batteriet som beskrevet i denne vejledning fra første opladning.



Lad batteriet sidde i computeren, mens den er sluttet til elnettet. Batteriet oplades, mens du bruger computeren.

Hvis batteriets opladningsniveau falder til under 10 %, skal du enten tilslutte vekselstrømsadapteren for at oplade batteriet eller lukke computeren og installere et fuldt opladet batteri.

Computeren er udstyret med et lithium-ion-batteri, der til enhver tid kan oplades. Det påvirker ikke batteriets levetid, hvis det genoplades, selvom det kun er delvist afladet.

I forbindelse med brugen af visse programmer og eksterne enheder skifter computeren muligvis ikke til dvaletilstand, selvom batteriet er næsten afladet. Derfor er det vigtigt, at du sikkerhedskopierer regelmæssigt og manuelt aktiverer en strømstyringstilstand, f.eks. slumre eller dvale, for at undgå datatab, når du bruger batteristrøm.

Hvis batteriet tømmes, når computeren skifter til slumretilstand, mister du alle data, der ikke er gemt. Det er ikke muligt at vende tilbage til det arbejde, der ikke er gemt. Hvis du vil undgå tab af data, skal du gemme dine data ofte.

Når computeren er sluttet direkte til elnettet, og batteriet samtidig er installeret, bruger computeren elnettet som strømkilde.

## Brug af batteriopladningsfunktionerne

Du kan tilpasse batteriopladningsmetoden ved hjælp af **Battery Charge Functions**. Batteriets drifttid forlænges, hvis du aktiverer batteriplejefunktionen.

Sådan aktiverer du funktionen til batteripleje

- 1 Klik på **Start**, **Alle programmer** og **VAIO Control Center**.
- 2 Klik på **Power Management** og **Battery Charge Functions**.
- 3 Klik på **Advanced**.
- 4 Marker afkrydsningsfeltet **Enable Battery Care Function**.
- 5 Vælg det ønskede maksimale opladningsniveau.
- 6 Klik på **OK**.

Sådan kontrollerer du batteriets opladningskapacitet

Udfør trin 1 til 3 i **Sådan aktiverer du funktionen til batteripleje**, og kontroller de detaljerede oplysninger. Hvis batteriets opladningskapacitet er lav, skal du udskifte batteriet med et nyt, originalt Sony-batteri.

## Brug af det batteribesparende baggrundsbillede

Du kan spare på batteriet ved at bruge dette særlige baggrundsbillede på din computer.

Sådan vælger du det batteribesparende baggrundsbillede

- 1 Klik på **Start, Alle programmer** og **VAIO Control Center**.
- 2 Klik på **Display** og derefter på **Long Battery Life Wallpaper Setting**.
- 3 Klik på **Set Long Battery Life Wallpaper**.  
Klik på **OK**, når du bliver bedt om at bekræfte handlingen.



## Fjernelse af batteriet

! Du kan risikere at miste data, hvis du fjerner batteriet, mens computeren er tændt og koblet fra vekselstrømsadapteren, eller hvis du fjerner batteriet, mens computeren er i dvaletilstand.

### Sådan fjerner du batteriet

- 1 Sluk computeren, og slå LCD-skærmen ned.
- 2 Skub knappen **LOCK** til batterilåsen (1) indad.
- 3 Skub batterilåsen **RELEASE** (2) til side, og hold den i denne position, mens du sætter fingerspidsen ind under tappet (3) på batteriet og løfter batteriet i pilens retning. Skub derefter batteriet væk fra computeren.

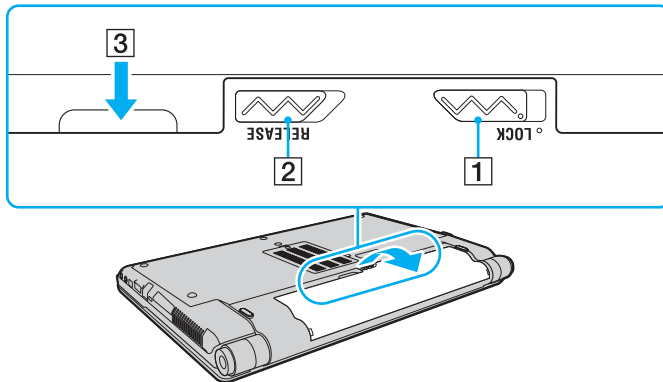

## Sikker nedlukning af computeren

Hvis du vil undgå at miste data, der ikke er gemt, skal du lukke computeren korrekt, som beskrevet nedenfor.

### Sådan lukker du computeren

- 1 Sluk eventuelle eksterne enheder, der er sluttet til computeren.
- 2 Klik på **Start**, pilen  ud for knappen **Lås** og derefter på **Luk computeren**.
- 3 Reager på alle advarsler om, at du skal gemme dokumenter eller være opmærksom på andre brugere, og vent, indtil computeren lukkes automatisk.  
Strømindikatoren slukkes.

## Opdatering af computeren

Sørg for at installere de seneste opdateringer til computeren ved hjælp af følgende programmer, så computeren fungerer så effektivt som muligt.

**Windows Update**

Klik på **Start, Alle programmer** og **Windows Update**, og følg derefter vejledningen på skærmen.

**VAIO Update 4**

Klik på **Start, Alle programmer, VAIO Update 4** og **Go to VAIO Web Support**, og følg derefter vejledningen på skærmen.



Computeren skal have forbindelse til internettet, for at du kan hente opdateringer.

# Brug af VAIO-computeren

I dette afsnit beskrives det, hvordan du kan bruge din VAIO-computer, så du får det største udbytte af den.

- ❑ **Brug af tastaturet (side 29)**
- ❑ **Brug af pegefeltet (side 31)**
- ❑ **Brug af specialtasterne (side 32)**
- ❑ **Brug af det indbyggede kamera (side 33)**
- ❑ **Brug af det optiske diskdrev (side 34)**
- ❑ **Brug af en Memory Stick (side 41)**
- ❑ **Brug af andre moduler/hukommelseskort (side 46)**
- ❑ **Brug af internettet (side 52)**
- ❑ **Brug af netværket (LAN) (side 54)**
- ❑ **Brug af det trådløse LAN-netværk (side 55)**
- ❑ **Brug af det trådløse WAN-netværk (side 62)**
- ❑ **Brug af Bluetooth-funktionen (side 66)**
- ❑ **Brug af godkendelse med fingeraftryk (side 71)**
- ❑ **Brug af TPM (side 78)**







## Brug af tastaturet

Tastaturet har ekstra taster, der bruges til at udføre modelspecifikke opgaver.

### Kombinationer og funktioner med Fn-tasten



Nogle tastaturfunktioner kan først bruges, når operativsystemet er indlæst.

Kombinationer/funktion	Funktioner
<b>Fn +  (F2):</b> højttalerstyring	Slår de indbyggede højttalere og høretelefoner til og fra.
<b>Fn +  (F3/F4):</b> lydstyrke	Ændrer lydstyrken. Hvis du vil øge lydstyrken, skal du trykke på <b>Fn+F4</b> og derefter på <b>↑</b> eller <b>→</b> , eller blive ved med at trykke på <b>Fn+F4</b> . Hvis du vil reducere lydstyrken, skal du trykke på <b>Fn+F3</b> og derefter på <b>↓</b> eller <b>←</b> , eller blive ved med at trykke på <b>Fn+F3</b> .
<b>Fn +  (F5/F6):</b> regulering af lysstyrke	Ændrer lysstyrken på computerens LCD-skærm. Hvis du vil øge lysstyrken, skal du holde tasterne <b>Fn+F6</b> nede eller trykke på tasterne <b>Fn+F6</b> og derefter på tasten <b>↑</b> eller <b>→</b> . Hvis du vil reducere lysstyrken, skal du holde tasterne <b>Fn+F5</b> nede eller trykke på tasterne <b>Fn+F5</b> og derefter på tasten <b>↓</b> eller <b>←</b> .
<b>Fn +  /  (F7):</b> skærmens visning	Skifter mellem computerskærmen, en ekstern skærm og samtidig visning på begge skærme.
<b>Fn +  /  (F9/F10):</b> zoom	Ændrer størrelsen af et billede eller dokument, der vises i et program. Hvis skærbilledet skal virke mindre eller længere væk (zoom ud), skal du trykke på <b>Fn+F9</b> . Hvis skærbilledet skal virke større og tættere på (zoom ind), skal du trykke på <b>Fn+F10</b> . Yderligere oplysninger finder du i Hjælp-filen i <b>VAIO Control Center</b> .

Kombinationer/funktion	Funktioner
Fn +  (F12): dvale	<p>I dvaletilstand har computeren det laveste strømforbrug. Når du udfører denne kommando, bliver systemets tilstand og de tilsluttede eksterne enheders tilstand gemt på den indbyggede lagerenhed, og systemet slukkes. Hvis du vil vende tilbage til den tidligere systemtilstand, skal du trykke på tænd/sluk-knappen.</p> <p>Oplysninger om strømstyring finder du i <b>Brug af strømsparetilstande</b> (<a href="#">side 132</a>).</p>

## Brug af pegefeltet

Du kan pege på, markere, trække og rulle elementer på skærbilledet ved hjælp af pegefeltet.

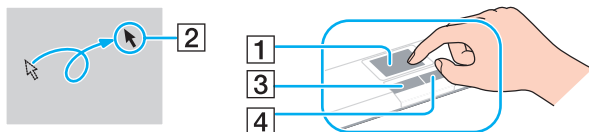

Handling	Beskrivelse
Pege	Flyt fingeren hen over pegefeltet (1) for at placere markøren (2) på et element eller objekt.
Klikke	Tryk én gang på venstre tast (3).
Dobbeltklikke	Tryk på venstre tast to gange lige efter hinanden.
Højreklikke	Tryk én gang på højre tast (4). I mange programmer åbner denne handling en genvejsmenu.
Trække	Bevæg fingeren hen over pegefeltet, mens du trykker på venstre tast.
Rulle	Træk fingeren langs pegefeltets højre kant for at rulle i lodret retning. Træk fingeren langs pegefeltets nederste kant for at rulle i vandret retning (rullefunktionen er kun tilgængelig i programmer, der understøtter rulning via pegefeltet).







Du kan aktivere/deaktivere pegefeltet, når der er sluttet en mus til computeren. Du kan ændre indstillinger for pegefeltet i **VAIO Control Center**.

! Sørg for at tilslutte en mus, inden pegefeltet deaktiveres. Hvis du deaktiverer pegefeltet, inden du tilslutter en mus, kan du kun udføre markørhandlinger via tastaturet.

## Brug af specialtasterne

Computeren er udstyret med specialtaster, der kan bruges til at aktivere bestemte funktioner på computeren.

Specialtast	Funktioner
S1/S2-taster  	<p>Udfør den opgave, der som standard er knyttet til hver tast. Du kan ændre standardtilknytningen i <b>VAIO Control Center</b>.</p> <p> Du kan knytte <b>VAIO Presentation Support</b> til <b>S1</b>-tasten. I præsentationstilstand deaktiveres nogle af de computerfunktioner, der eventuelt kan forstyrre en præsentation, f.eks. pauseskærmen, strømsparetilstandene og systemmeddelelserne. Du får desuden mulighed for at anvende en række funktioner, der er nyttige under en præsentation, f.eks. kan du på samme tid vise et dokument til referencebrug og skærbilledet fra den eksterne skærm på computeren. Du kan vende tilbage til normal tilstand ved at trykke på denne tast igen.</p> <p>Hvis du vil ændre indstillingerne for præsentationstilstanden, skal du klikke på <b>Start</b>, <b>Kontrolpanel</b>, <b>Bærbar computer</b> og derefter på <b>Juster indstillinger, inden du giver en præsentation</b> under <b>Windows Mobilitetscenter</b>. Herefter kan du ændre indstillingerne i vinduet <b>Præsentationsindstillinger</b>.</p>
Tast til udskubning af drev 	<p>Skubber det optiske diskdrev ud. Hvis denne tast ikke fungerer, kan du prøve at bruge den ekstra udskubningstast på det optiske diskdrev.</p>



## Brug af det indbyggede kamera

Computeren har et indbygget **MOTION EYE**-kamera.

Du kan udføre følgende handlinger med den forudinstallerede software til billedoptagelse:

- Tage stillbilleder og optage film
- Registrere og optage objektbevægelser til overvågningsformål
- Redigere optagede billeddata



Når du tænder computeren, aktiveres det indbyggede kamera.

Det er muligt at afholde videokonferencer, hvis du har den nødvendige software.



Når du starter eller afslutter softwaren til onlinemeddelelser eller videoredigering, bliver det indbyggede kamera ikke hhv. aktiveret eller deaktiveret.

Sæt ikke computeren i slumre- eller dvaletilstand, mens du bruger det indbyggede kamera.

Du kan ikke betjene det indbyggede kamera via **Microsoft Windows Movie Maker**-softwaren.

### Sådan bruger du den forudinstallerede software til billedoptagelse

- 1 Klik på **Start, Alle programmer, ArcSoft WebCam Companion 2** og **WebCam Companion 2**.
- 2 Klik på det ønskede ikon i hovedvinduet.  
Du kan finde oplysninger om, hvordan du bruger softwaren, i Hjælp-filen til programmet.



Hvis du skal tage et billede eller optage en film på et mørkt sted, skal du klikke på ikonet **Capture** eller ikonet **Record** i hovedvinduet. Klik derefter på ikonet **WebCam Settings**, og vælg indstillingen for begrænset lys eller compensation for begrænset lys i vinduet med egenskaber.

## Brug af det optiske diskdrev

Computeren er udstyret med et optisk diskdrev.



De funktioner og indstillinger, der beskrives i dette afsnit, er muligvis ikke tilgængelige på din computer. Du kan se din computers konfiguration i specifikationerne.

### Sådan indsætter du en disk

- 1 Tænd computeren.
- 2 Tryk på tasten til udskubning af disken (1) for at åbne drevet. Skuffen glider ud.



Hvis strømforsyningen til det optiske diskdrev er afbrudt via **VAIO Power Management**, tager det lidt tid at skubbe drevet ud ved hjælp af tasten til udskubning af drevet.



Hvis udskubningstasten ikke fungerer, kan du prøve at bruge udskubningstasten på det optiske diskdrev. Den ekstra udskubningstast virker imidlertid ikke, hvis strømforsyningen til det optiske diskdrev er deaktiveret af **VAIO Power Management**.

- 3 Placer en disk i midten af skuffen med etiketsiden opad, og tryk den forsigtigt ned, indtil den klikker på plads.

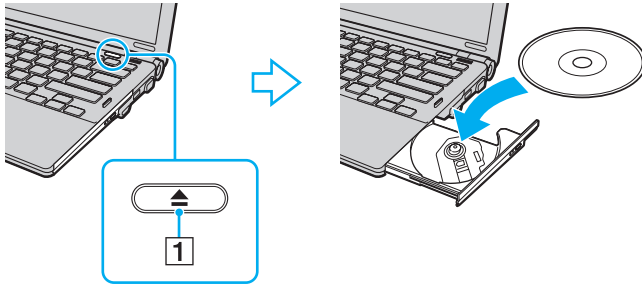

! Der må ikke trykkes hårdt på diskdrevet. Sørg for at holde under diskdrevet, når du indsætter/fjerner en disk i/fra drevet.

- 4 Luk skuffen ved at trykke forsigtigt på den.

! Det optiske diskdrev må ikke fjernes, når computeren er i en strømsparetilstand (slumre eller dvale). Husk at sætte computeren tilbage i normal tilstand, inden disken fjernes.

## Understøttede diskmedier

Alt efter hvilken model du har købt, kan computeren afspille og optage på cd'er, dvd'er og Blu-ray Disc™.

I tabellen nedenfor kan du se, hvilke medietyper de forskellige optiske diskdrev understøtter.

AO: afspilning og optagelse

A: afspilning, men ikke optagelse

–: hverken afspilning eller optagelse

	Cd-rom	Video-cd	Musik-cd	Cd-ekstra	Cd-r/rw	Dvd-rom	Dvd-video	Dvd-r/rw	Dvd±r/rw	Dvd±r dl (dobbelt lag)	Dvd-r dl (dobbelt lag)	Dvd-ram <sup>*1 *2</sup>	Bd-rom	Bd-r/re <sup>*3</sup>
Dvd±rw/±r dl/ram	A	A	A	A	AO	A	A	AO	AO	AO	AO	AO	–	–
Blu-ray Disc	A	A	A	A	AO	A	A	AO	AO	A	A	AO	A	AO <sup>*4</sup>
Blu-ray Disc combo	A	A	A	A	AO <sup>*5</sup>	A	A	AO	AO	AO	AO	AO	A	A

<sup>\*1</sup> Computerens dvd±rw/ram-diskdrev understøtter ikke dvd-ram-kassetten. Brug diske uden kassette eller diske med aftagelig kassette.

<sup>\*2</sup> Skrivning af data til enkeltstående dvd-ram-diske (2,6 GB), der er kompatible med dvd-ram, version 1.0, understøttes ikke. Disker af typen dvd-ram version 2.2 og dvd-ram version 5.0 med 12x hastighed understøttes ikke.

<sup>\*3</sup> Computerens Blu-ray Disc-drev understøtter ikke bd-re-diske i version 1.0-format og Blu-ray Disc-medier med en kassette.

<sup>\*4</sup> Understøtter skrivning af data til bd-r-diske (version 1.1/1.2/1.3) (enkeltlags-diske med en kapacitet på 25 GB, dobbeltlags-diske med en kapacitet på 50 GB) og bd-re-diske (version 2.1) (enkeltlags-diske med en kapacitet på 25 GB, dobbeltlags-diske med en kapacitet på 50 GB).

<sup>\*5</sup> Skrivning af data til Ultra Speed cd-rw-diske understøttes ikke.

! Dette produkt er designet til at afspille diske, der overholder specifikationerne for Compact Disc Digital Audio-standarden (cd-standard). En dobbeltsidet disk (en DualDisc) er et diskprodukt med dvd-optaget materiale på den ene side og digitalt lydmateriale på den anden side. Vær opmærksom på, at computeren muligvis ikke kan afspille lydsiden (ikke dvd-siden) på en dobbeltsidet disk, fordi lydsiden ikke overholder cd-standarden.

Når du køber optagede eller tomme diske til VAIO-computeren, skal du altid læse oplysningerne på diskpakken omhyggeligt for at finde ud af, om computerens optiske diskdrev kan afspille og optage på disken. Sony garanterer IKKE, at VAIO-computerens optiske diskdrev understøtter diske, der ikke er kompatible med den officielle cd-, dvd- eller Blu-ray Disc-standard. HVIS DU BRUGER IKKE-KOMPATIBLE DISKE, KAN DIN VAIO PC BLIVE ALVORLIGT BESKADIGET, ELLER DER KAN OPSTÅ SOFTWAREKONFLIKTER OG SYSTEMNEDBRUD.

Hvis du har spørgsmål angående diskformater, skal du kontakte det firma, der udgiver de optagede diske, eller forhandleren af de skrivbare diske.



Skrivning til 8-cm diske understøttes ikke.

! Hvis du vil afspille et copyrightbeskyttet Blu-ray Disc-medie uden afbrydelse, skal du opdatere AACs-nøglen. Opdateringen af AACs-nøglen skal foregå via internettet.

Der kan forekomme omstændigheder, som betyder, at computerens diskdrev, ligesom andre enheder til optiske medier, ikke kan afspille eller kun i begrænset omfang understøtter Blu-ray Disc-medier. VAIO-computere understøtter muligvis ikke afspilning af film på pakkede medier, der er optaget i AVC- eller VC1-format med høj bithastighed.

Der kræves områdespecifikke indstillinger til visse typer indhold på dvd'er og bd-rom-medier. Hvis områdeindstillingerne på det optiske diskdrev ikke svarer til diskens regionskodning, er det ikke muligt at afspille disken.

Medmindre din eksterne skærm er kompatibel med HDCP-standarden (High-bandwidth Digital Content Protection), er det ikke muligt at afspille og få vist indhold på copyrightbeskyttede Blu-ray Disc-medier.

Videoinholdet kan være underlagt begrænsninger, der betyder, at det kun kan vises i SD-format (Standard Definition), eller at de analoge videosignaler blokeres. Det anbefales på det kraftigste, at der implementeres et digitalt systemmiljø, som understøtter HDCP, for at opnå den bedst mulige kompatibilitet og visningskvalitet.

Brug ikke hukommelsesresistente softwareværktøjer, mens der afspilles eller skrives til en disk, da dette kan medføre funktionsfejl i computeren.

## Om brug af det optiske diskdrev

### Om skrivning af data til en disk

- Brug kun cirkelformede diske. Brug ikke diske med en anden form (f.eks. stjerne-, hjerte- eller kortformede), da de kan beskadige det optiske diskdrev.
- Du må ikke skubbe til eller ryste computeren, mens det optiske diskdrev skriver data til en disk.
- Du må ikke tilslutte eller frakoble vekselstrømsadapteren, mens det optiske diskdrev skriver data til en disk.
- Computeren må ikke kobles til eller fra dockingstationen (ekstraudstyr), mens det optiske diskdrev skriver data til en disk.

### Om afspilning af diske

Følg nedenstående anbefalinger for at opnå den bedste ydeevne, når du afspiller diske:

- Nogle cd-afspillere og computere har optiske diskdrev, der ikke kan afspille lyd-cd'er af typen cd-r eller cd-rw.
- Nogle dvd-afspillere og computere har optiske diskdrev, der ikke kan afspille dvd'er af typen dvd+r dl, dvd-r dl, dvd+r, dvd+rw, dvd-r, dvd-rw eller dvd-ram.
- Der er muligvis noget indhold på Blu-ray Disc-medier, som ikke kan afspilles på computeren, eller computeren kan blive ustabil ved afspilning af Blu-ray Disc-medier. Hvis du vil kunne afspille dette indhold normalt, skal du hente og installere de seneste opdateringer til **WinDVD BD** ved hjælp af **VAIO Update**.  
Oplysninger om, hvordan du bruger funktionen **VAIO Update**, finder du i **Opdatering af computeren (side 27)**.
- Afhængig af systemmiljøet kan der forekomme lydforstyrrelser og/eller udeladte billeder ved AVC HD-afspilning.
- Computeren må ikke være i en af de strømbesparende tilstande, mens den afspiller en disk.

## Om regionskoder

- ❑ Diske og emballager er forsynet med etiketter med en regionskode, der angiver, i hvilken region og på hvilke afspillere disken kan afspilles. Du kan kun afspille disken på computeren, hvis der står "2" (Europa tilhører region "2"), "5" (Rusland tilhører region "5") eller "all" (det betyder, at dvd'en kan afspilles i de fleste regioner i verden) på etiketten.  
  
! Hvis du ændrer regionskoden, mens programmet **WinDVD** eller **WinDVD BD** kører, skal du genstarte programmet eller skubbe disken ud og ind igen, for at den nye indstilling kan træde i kraft.
- ❑ Forsøg ikke at ændre regionskodeindstillingerne for drevet. Garantien dækker ikke i forbindelse med problemer, der opstår, fordi brugeren forsøger at ændre drevets regionskodeindstillinger.

## Afspilning af diske

Sådan afspiller du en disk

- 1 Indsæt en disk i det optiske diskdrev.

! Slut vekselstrømsadapteren til computeren, og luk alle åbne programmer, inden du afspiller en disk.

- 2 Hvis der ikke åbnes en dialogboks eller et vindue på skrivebordet, skal du klikke på **Start, Alle programmer** og derefter på det program, der skal bruges til at afspille disken.  
Du kan få hjælp til at bruge softwaren i Hjælp-filen til programmet.

## Kopiering af filer til diske

Sådan kopierer du filer til en disk

- 1 Indsæt en skrivbar disk i det optiske diskdrev.

! Slut vekselstrømsadapteren til computeren, og luk alle åbne programmer, inden du kopierer filer til en disk.

- 2 Hvis der ikke åbnes en dialogboks eller et vindue på skrivebordet, skal du klikke på **Start, Alle programmer** og derefter på det diskbrænderprogram, der skal bruges til at kopiere filer til disken.  
Du kan få hjælp til at bruge softwaren i Hjælp-filen til programmet.



## Brug af en Memory Stick

En Memory Stick er et kompakt, bærbart og alsidigt optagemedie med integrerede kredsløb, der er designet specifikt til udveksling og deling af digitale data fra kompatible produkter, f.eks. digitalkameraer, mobiltelefoner og andre lignende enheder. Da det er muligt at flytte mediet, kan det bruges til ekstern datalagring.

### Inden du bruger en Memory Stick

Computerens Memory Stick-slot kan benyttes både til Memory Stick-medier i standardstørrelse og i Duo-størrelse. Slotten understøtter Memory Stick PRO, Memory Stick PRO Duo og Memory Stick PRO-HG Duo, der overfører data ved høj hastighed og har en stor lagringskapacitet.

Du kan få de seneste oplysninger om Memory Stick-mediet på Memory Stick-webstedet på <http://www.memorystick.com/en/>.

## Indsættelse og fjernelse af en Memory Stick

Sådan indsætter du en Memory Stick

- 1 Find Memory Stick-slotten.
- 2 Hold din Memory Stick, så pilen vender opad og peger mod kortsloppen.
- 3 Skub forsigtigt din Memory Stick ind i slotten, indtil der lyder et klik.



Din Memory Stick registreres automatisk af systemet, og indholdet på den vises. Hvis der ikke åbnes en dialogboks eller et vindue på skrivebordet, skal du klikke på **Start, Computer** og dobbeltklikke på Memory Stick-ikonet.

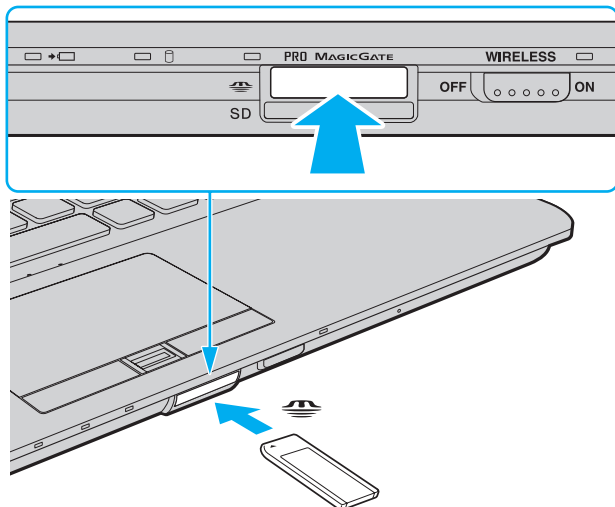



Du kan indsætte en Memory Stick i Duo-størrelse direkte i Memory Stick-slotten uden at bruge en Memory Stick Duo-adapter.

**!** Sørg for, at pilen på din Memory Stick peger i den rigtige retning, når den indsættes. Hvis det er vanskeligt at indsætte din Memory Stick, må du ikke forsøge at tvinge den på plads, da du risikerer at beskadige computeren eller mediet.

Inden du bruger en Memory Stick Micro (M2), skal du indsætte den i en adapter til M2-standardstørrelse eller en M2 Duo-adapter. Hvis du indsætter mediet direkte i computerens Memory Stick-slot uden adapteren, er der risiko for, at mediet sidder fast i slotten.

Det er ikke sikkert, at en Memory Stick Micro i en M2 Duo-adapter fungerer korrekt, hvis den også indsættes i Memory Stick Duo-adapter.

## Sådan fjerner du en Memory Stick

**!** Fjern ikke din Memory Stick, mens medieadgangsindikatoren lyser. Hvis du gør det, kan du miste data. Det kan tage længere tid at indlæse store mængder data, så kontroller, at indikatoren er slukket, inden du fjerner din Memory Stick.

- 1** Kontroller, at indikatoren for medieadgang er slukket.
- 2** Skub din Memory Stick ind i computeren, og slip den. Memory Stick'en skubbes ud.
- 3** Træk din Memory Stick ud af slotten.

**!** Vær altid forsigtig, når du fjerner en Memory Stick, så den ikke pludselig skubbes ud, mens du ikke er parat.

## Formatering af en Memory Stick

### Sådan formaterer du en Memory Stick

Din Memory Stick er formateret fra fabrikken og klar til brug.

Hvis du vil formatere en Memory Stick igen ved hjælp af din computer, skal du benytte følgende fremgangsmåde.

! Sørg for, at formateringen udføres med en enhed, der understøtter formatering af Memory Stick-medier.

Når en Memory Stick formateres, bliver alle data på mediet slettet. Inden formateringen skal du derfor sikre dig, at din Memory Stick ikke indeholder vigtige data.

Du må ikke fjerne din Memory Stick fra slotten, mens den formateres. Hvis du gør det, kan der opstå funktionsfejl.

- 1 Skub forsigtigt din Memory Stick ind i slotten, indtil der lyder et klik.
- 2 Klik på **Start** og **Computer** for at åbne vinduet **Computer**.
- 3 Højreklik på Memory Stick-ikonet, og vælg **Formater**.
- 4 Klik på **Gendan enhedens standardindstillinger**.

! Størrelsen af allokeringseenheden og filsystemet kan ændres.

Vælg ikke **NTFS** på rullelisten **Filsystem**, da denne indstilling kan medføre funktionsfejl.



Formateringsprocessen udføres hurtigere, hvis du vælger **Ekspresformatering** under **Formateringsindstillinger**.

- 5 Klik på **Start**.
- 6 Følg vejledningen på skærmen.

! Formateringen af en Memory Stick kan tage et stykke tid. Hvor lang tid det tager, afhænger af medietypen.

## Om brug af en Memory Stick

- ❑ Computeren er blevet testet med og understøtter Memory Stick-medier fra Sony med en kapacitet på op til 16 GB, som er tilgængelige pr. januar 2009. Det er imidlertid ikke alle Memory Stick, der opfylder de samme specifikationer, som de garanteret kompatible medier.
- ❑ Det garanteres ikke, at computeren understøtter en Memory Stick med flere konverteringsadaptere.
- ❑ MagicGate er det almindelige navn for den teknologi til copyrightbeskyttelse, der er udviklet af Sony. Hvis du vil benytte MagicGate-funktionen, skal du bruge en Memory Stick med et MagicGate-logo.
- ❑ Ifølge loven om ophavsret må de lyd- og/eller billeddata, du har optaget, ikke anvendes til andet end personligt brug uden forudgående samtykke fra de respektive copyrightindehavere. Memory Stick-medier med copyrightbeskyttede data må således kun bruges i henhold til loven om ophavsret.
- ❑ Computerens Memory Stick-slot understøtter ikke 8-bit parallel dataoverførsel (højhastighedsoverførsel).
- ❑ Der må ikke indsættes mere end én Memory Stick i slotten. Hvis mediet indsættes forkert, kan både computeren og mediet blive beskadiget.

## Brug af andre moduler/hukommelseskort

### Brug af ExpressCard-modulet

Computeren er udstyret med en slot til ExpressCard/34\*, der bruges til at overføre data mellem digitale kameraer, videokameraer, musikafspillere og andre av-enheder. Denne slot kan kun bruges til et ExpressCard/34-modul (34 mm bredt)\*.

\* Betegnes ExpressCard-slotten og ExpressCard-modulet i denne vejledning.

#### Sådan indsætter du et ExpressCard-modul

- 1 Find ExpressCard-slotten.
- 2 Skub forsigtigt ExpressCard-modulet ind i slotten, indtil der lyder et klik. Modulet må ikke tvinges ind.

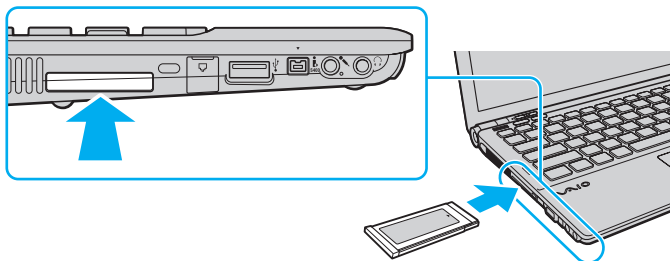

Hvis modulet ikke glider nemt ind, skal du forsigtigt fjerne det og kontrollere, om det vender rigtigt.

Sørg for, at du bruger den nyeste driversoftware fra forhandleren af ExpressCard-modulet.

## Sådan fjerner du et ExpressCard-modul



Hvis du skal fjerne ExpressCard-modulet, mens computeren er slukket, kan du springe trin 1 til 4 over.

- 1 Dobbeltklik på ikonet **Sikker fjernelse af hardware** på proceslinjen.
- 2 Vælg den hardwareenhed, der skal fjernes.
- 3 Klik på **Stop**.
- 4 Følg vejledningen på skærmen for at fjerne ExpressCard-modulet.
- 5 Skub ExpressCard-modulet indad, så modulet springer ud.
- 6 Tag forsigtigt fat i ExpressCard-modulet, og træk det ud.

## Brug af SD-hukommelseskortet

Computeren har en slot til et **SD**-hukommelseskort. Du kan bruge denne slot til at overføre data mellem digitale kameraer, videokameraer, musikafspillere og andre av-enheder.

### Inden du bruger et SD-hukommelseskort

Computerens slot til **SD**-hukommelseskort understøtter følgende hukommelseskort:

- SD-hukommelseskort
- SDHC-hukommelseskort
- MultiMediaCard (MMC)

I afsnittet **Få mere at vide om din VAIO-computer (side 5)** kan du finde adressen til det supportwebsted, hvor du kan få de seneste oplysninger om kompatible hukommelseskort.



## Sådan indsætter du et SD-hukommelseskort

- 1 Find computerens slot til **SD**-hukommelseskort.
- 2 Hold dit SD-hukommelseskort, så pilen vender opad og peger mod kortslotten.
- 3 Skub forsigtigt SD-hukommelseskortet ind, indtil der lyder et klik.  
Kortet må ikke tvinges på plads.

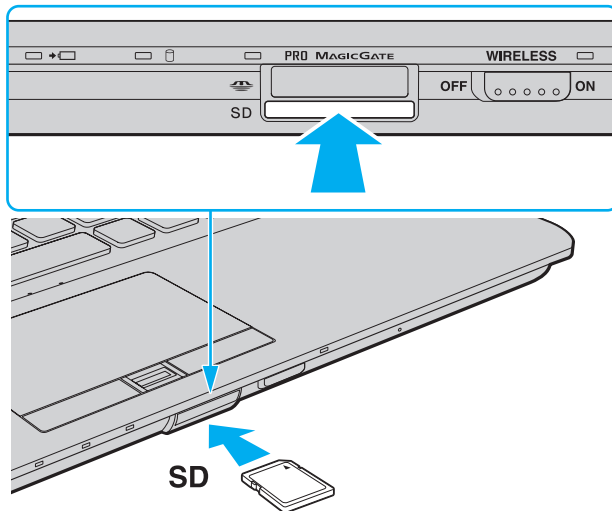

Hvis SD-hukommelseskortet ikke glider nemt ind, skal du forsigtigt fjerne det og kontrollere, om det vender rigtigt.

## Sådan fjerner du et SD-hukommelseskort

- 1 Kontroller, at indikatoren for medieadgang er slukket.
- 2 Skub SD-hukommelseskortet ind i computeren, og slip det. SD-hukommelseskortet skubbes ud.
- 3 Træk SD-hukommelseskortet ud af slotten.

## Om brug af hukommelseskort

### Generelle bemærkninger om brugen af hukommelseskortet

- ❑ Sørg for at bruge hukommelseskort, der er kompatible med de standarder, som understøttes af computeren.
- ❑ Sørg for, at pilen på hukommelseskortet peger i den rigtige retning, når det indsættes. Hvis det er vanskeligt at indsætte hukommelseskortet, må du ikke forsøge at tvinge det på plads, da du risikerer at beskadige computeren eller mediet.
- ❑ Vær forsigtig, når du indsætter eller fjerner hukommelseskortet. Du må ikke tvinge modulet ind eller ud af slotten.
- ❑ Fjern ikke hukommelseskortet, mens medieadgangsindikatoren lyser. Hvis du gør det, kan du miste data.
- ❑ Forsøg ikke at indsætte et hukommelseskort eller en hukommelseskortadapter af en anden type i slotten til hukommelseskort. Hvis hukommelseskortet eller hukommelseskortadapteren ikke er kompatibel med slotten, kan kortet sidde fast og beskadige computeren.

### Om brug af SD-hukommelseskortet

- ❑ Computeren er blevet testet med og understøtter de mest udbredte hukommelseskort, der er tilgængelige pr. januar 2009. Det er imidlertid ikke alle hukommelseskort, der opfylder de samme specifikationer som de garanteret kompatible medier.
- ❑ Computeren er blevet testet med SD-hukommelseskort med en kapacitet på op til 2 GB og SDHC-hukommelseskort med en kapacitet på op til 32 GB, og computeren er kompatibel med disse kort.
- ❑ Computerens slot til SD-hukommelseskort understøtter ikke SD- og SDHC-hukommelseskortets funktion til højhastighedsoverførsel.

## Brug af internettet

Før du bruger internettet, skal du oprette en konto hos en internetudbyder og foretage de nødvendige forberedelser for at tilslutte din computer til internettet.

De følgende typer internetforbindelsesydelse vil sandsynligvis være til rådighed hos din internetudbyder:

- Fiberoptisk bredbånd (FTTH)
- Bredbånd (DSL)
- Kabelmodem
- Satellit
- Modem

Yderligere oplysninger om de nødvendige forberedelser til internetopkobling samt om, hvordan du slutter din computer til internettet, kan indhentes hos din internetudbyder.



Hvis du vil oprette forbindelse til internettet ved hjælp af trådløst LAN-funktion, skal du først oprette et trådløst LAN-netværk. Se **Brug af det trådløse LAN-netværk (side 55)** for at få flere oplysninger.



Når du opretter forbindelse til internettet skal du sørge for at tage de nødvendige forholdsregler for at sikre din computer mod online sikkerhedstrusler.

Hvis computeren ikke har et indbygget modem, er du muligvis nødt til at slutte et eksternt modem, f.eks. et USB-telefonmodem, et DSL-modem eller et kabelmodem, til computeren. Yderligere oplysninger om oprettelse af forbindelse og modemkonfiguration finder du i den manual, der fulgte med modemmet.

## Sådan tilslutter du et telefonkabel

! Følgende procedure gælder kun modeller med indbygget modem.

- 1 Sæt den ene ende af telefonkablet (1) i modempporten  på computeren.
- 2 Sæt den anden ende i stikkontakten på væggen (2).

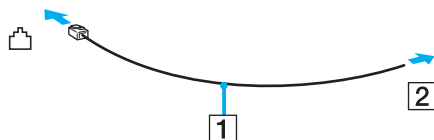

! Computeren fungerer ikke med mødetelefonlinjer og kan ikke sluttes til en mønttelefon. Den fungerer muligvis ikke med flere telefonlinjer eller en PBC (privat bicentral). I forbindelse med denne type forbindelser kan der opstå et overskud af elektrisk strøm, som kan forårsage funktionsfejl i det indbyggede modem.

Hvis du tilslutter et telefonkabel, der går via en fordeler, vil modemmet eller den tilsluttede enhed muligvis ikke fungere korrekt.

## Sådan opretter du en modemforbindelse til internettet

! Følgende procedure gælder kun modeller med indbygget modem.

- 1 Klik på **Start** og **Kontrolpanel**.
- 2 Klik på **Netværk og internet**.
- 3 Klik på **Netværks- og delingscenter**.
- 4 Klik på **Konfigurer en forbindelse eller et netværk** i den venstre rude.
- 5 Klik på **Konfigurer en opkaldsforbindelse**, og klik på **Næste**.
- 6 Følg vejledningen på skærmen.

## Brug af netværket (LAN)

Du kan slutte computeren til 100BASE-T/100BASE-TX/10BASE-T-netværk ved hjælp af et Ethernet-netværkskabel. Slut den ene ende af netværkskablet (medfølger ikke) til netværksporten (Ethernet) på computeren eller en dockingstation og den anden ende til netværket. Hvis du vil have detaljerede oplysninger om de indstillinger og enheder, der skal bruges til at oprette netværksforbindelsen, skal du kontakte din netværksadministrator.

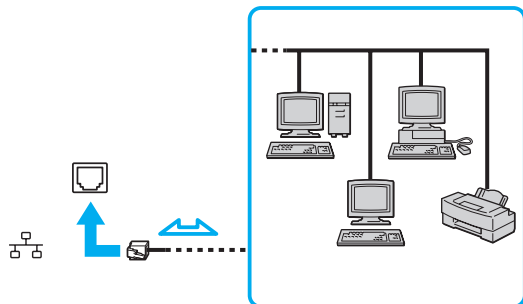

Computeren kan sluttet til netværket ved hjælp af standardindstillingerne.

Hvis computeren er sluttet til en dockingstation (ekstra tilbehør), skal du vælge, hvilken netværksport (Ethernet) der skal benyttes. Følg vejledningen på skærmen.



Der må ikke sluttet en telefonlinje til computerens netværksport (Ethernet).

Hvis en af de nedenfor nævnte telefonlinjer sluttet til netværksporten (Ethernet), kan høj strøm ved porten medføre skader, overophedning eller brand.

- Telefonlinjer til privat brug (intercom-samtaleanlæg) eller arbejdsbrug (virksomhedstelefon med flere linjer)
- Offentlige telefonlinjer med abonnement
- PBC (privat bicentral)

## Brug af det trådløse LAN-netværk

Hvis du bruger trådløst LAN-netværk (WLAN), kan alle dine digitale enheder med indbygget WLAN-funktion kommunikere med hinanden via et netværk. Et WLAN er et netværk, hvor en bruger kan oprette forbindelse til et lokalnetværk (LAN) via en trådløs (radio-) forbindelse.

WLAN-netværket understøtter alle de normale Ethernet-forbindelser og giver samtidig brugerne en øget mobilitet og roamingmuligheder. Du kan stadig få adgang til vigtige oplysninger, internettet/intranettet og netværksressourcer, selvom du er midt i et møde eller på farten.

Du kan vælge at kommunikere uden et adgangspunkt. I så fald kan du kommunikere med et begrænset antal computere (ad-hoc-netværk). Eller du kan kommunikere via et adgangspunkt, som giver dig mulighed for at oprette et komplet infrastrukturnetværk.



I nogle lande kan lokale myndigheder have fastlagt begrænsninger for brugen af WLAN-produkter (f.eks. et begrænset antal kanaler). Inden du aktiverer WLAN-funktionen, skal du derfor læse reglerne for brug af trådløse LAN-netværk grundigt.

WLAN-netværk benytter standarden IEEE 802.11a<sup>\*</sup>/b/g eller standarden IEEE 802.11n<sup>\*</sup> ("draft standard"), der angiver den anvendte type teknologi. Denne standard omfatter følgende krypteringsmetoder: WEP (Wired Equivalent Privacy), som er en sikkerhedsprotokol, WPA2 (Wi-Fi Protected Access 2) og WPA (Wi-Fi Protected Access). Både WPA2 og WPA-specifikationerne, der er foreslået i fællesskab af IEEE og Wi-Fi-alliancen, er standarder, som er baseret på interoperative sikkerhedsforbedringer, der øger niveauet for databeskyttelse og adgangskontrol på eksisterende Wi-Fi-netværk. WPA er designet til at være fremadkompatibel med IEEE 802.11i-specifikationen. Den benytter den forbedrede datakrypteringsprotokol TKIP (Temporal Key Integrity Protocol) og en brugergodkendelsesfunktion, som anvender protokollerne 802.1X og EAP (Extensible Authentication Protocol). Datakryptering beskytter den sårbare trådløse forbindelse mellem klienter og adgangspunkter. Derudover benyttes andre typiske LAN-sikkerhedsmekanismer for at beskytte fortrolige oplysninger, f.eks. adgangskodebeskyttelse, end-to-end-kryptering, virtuelle private netværk og brugergodkendelse. WPA2, anden generation af WPA, giver en mere effektiv databeskyttelse og adgangskontrol og er desuden designet til at beskytte alle versioner af 802.11-enheder, herunder 802.11b, 802.11a, 802.11g og 802.11n ("draft standard"), både med flere bånd og flere tilstande. Desuden giver WPA2, der er baseret på den anerkendte IEEE 802.11i-standard, et sikkerhedsniveau, der svarer til sikkerhedsniveauet for regeringsrelevante systemer, ved at implementere den FIPS 140-2-kompatible AES-krypteringsalgoritme fra NIST (National Institute of Standards and Technology) og 802.1X-baseret godkendelse. WPA2 er bagudkompatibel med WPA.

\* Du kan se din computers konfiguration i specifikationerne.

IEEE 802.11b/g-standarden er en standard for trådløse LAN-netværk, der bruger et bånd på 2,4 GHz. IEEE 802.11g-standarden giver en hurtigere kommunikationshastighed end IEEE 802.11b-standarden.

IEEE 802.11a-standarden er en standard for trådløse LAN-netværk, der bruger et bånd på 5 GHz.

IEEE 802.11n-standarden er en "draft"-standard for trådløse LAN-netværk, der bruger et bånd på 2,4 eller 5 GHz.

Enheder til trådløse LAN-netværk, der bruger et bånd på 2,4 GHz, kan ikke kommunikere med enheder, der bruger et bånd på 5 GHz, fordi frekvenserne er forskellige.

Det 2,4-GHz-bånd, der bruges af enheder, som er kompatible med trådløse LAN-netværk, benyttes også af en række andre enheder. Selvom enhederne på det trådløse LAN-netværk anvender teknologier til at minimere interferensen fra andre enheder, der benytter samme bånd, kan der forekomme interferens, som reducerer kommunikationshastigheden, begrænser kommunikationsrækkevidden eller afbryder trådløse forbindelser.

Kommunikationshastigheden varierer og afhænger af afstanden mellem kommunikationsenhederne, eventuelle forhindringer mellem enhederne, enhedernes konfiguration, betingelserne for radiosignaler og den anvendte software. Kommunikationsforbindelserne kan desuden blive afbrudt pga. dårlige betingelser for radiosignaler.

Kommunikationsrækkevidden varierer og afhænger af den faktiske afstand mellem kommunikationsenhederne, eventuelle forhindringer mellem enhederne, betingelserne for radiosignaler, det omgivende miljø, herunder eventuelle vægge og vægmateriale, og den anvendte software.

Den faktiske kommunikationshastighed er muligvis lavere end den hastighed, der angives på computeren.

Hvis der anvendes IEEE 802.11b- og IEEE 802.11g-produkter på det samme trådløse netværk, kan kommunikationshastigheden blive reduceret pga. radiointerferens. Derfor er IEEE 802.11g-produkterne designet til at sænke kommunikationshastigheden, så kommunikationen med IEEE 802.11b-produkter kan opretholdes. Når kommunikationshastigheden ikke er så hurtig som forventet, kan den muligvis øges ved at skifte trådløs kanal på adgangspunktet.



## Kommunikation uden et adgangspunkt (ad-hoc)

Et ad-hoc-netværk er et netværk, hvor LAN-netværket oprettes udelukkende ved hjælp af trådløse enheder. Der anvendes således ikke et centralt kontrol- eller adgangspunkt. Hver enhed kommunikerer direkte med andre enheder på netværket. Du kan nemt oprette et ad-hoc-netværk derhjemme.

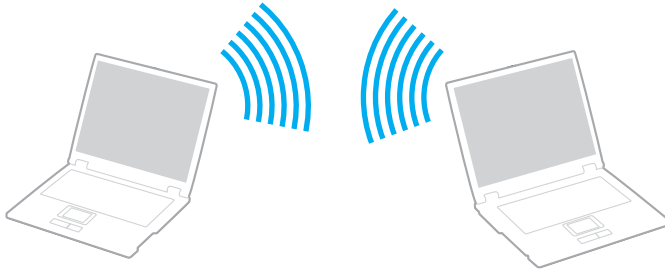

## Sådan opretter du kommunikationsforbindelser uden et adgangspunkt (ad-hoc)

! IEEE 802.11a-standarden, der bruger båndet på 5 GHz, og IEEE 802.11n-standarden ("draft standard"), der bruger båndet på 2,4 GHz eller 5 GHz, er ikke tilgængelige på ad-hoc-netværk.

- 1 Slå knappen **WIRELESS** til.
- 2 Klik på knappen ud for eller over de ønskede trådløse indstillinger i vinduet **VAIO Smart Network**.  
Kontroller, at indikatoren **WIRELESS** tændes.
- 3 Klik på **Start** og **Kontrolpanel**.
- 4 Klik på **Vis netværksstatus og -opgaver** under **Netværk og internet**.
- 5 Klik på **Konfigurer en forbindelse eller et netværk** i den venstre røde.  
Vinduet **Konfigurer en forbindelse eller et netværk** åbnes.
- 6 Vælg en indstilling for at angive indstillingerne for ad-hoc-netværket, og klik på **Næste**.
- 7 Følg vejledningen på skærmen.

## Kommunikation ved hjælp af et adgangspunkt (infrastruktur)

Et infrastrukturnetværk er et netværk, som udvider et eksisterende kabelforbundet lokalnetværk til at omfatte trådløse enheder ved at implementere et adgangspunkt (medfølger ikke). Adgangspunktet forbinder det trådløse og det kabelforbundne LAN-netværk og fungerer som en central kontrolenhed for det trådløse LAN-netværk. Adgangspunktet koordinerer afsendelse og modtagelse på flere trådløse enheder inden for et angivet område.

Adgangspunktet angiver den kanal, der skal bruges i et infrastrukturnetværk.

! Yderligere oplysninger om, hvordan du vælger den kanal, der skal bruges af adgangspunktet, finder du i den brugervejledning, som fulgte med adgangspunktet.

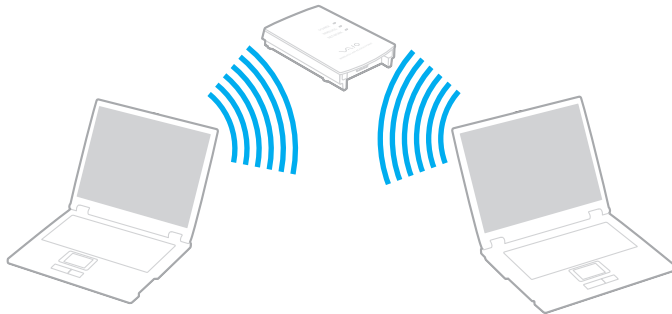



## Sådan opretter du forbindelse til et trådløst netværk

- 1 Sørg for, at der er oprettet et adgangspunkt.  
Yderligere oplysninger findes i den brugervejledning, der fulgte med adgangspunktet.
- 2 Slå knappen **WIRELESS** til.
- 3 Klik på knappen ud for eller over de ønskede trådløse indstillinger i vinduet **VAIO Smart Network**.  
Kontroller, at indikatoren **WIRELESS** tændes.



Trådløs LAN-kommunikation (IEEE 802.11a-standard), som kun bruger et bånd på 5 GHz, og som kun findes på udvalgte modeller, deaktiveres som standard. For at aktivere 5 GHz-båndskommunikation skal du vælge indstillingen for 5 GHz-bånd eller både 2,4 GHz- 5 GHz-bånd i fanen **WLAN** i vinduet **VAIO Smart Network**-indstillinger.

- 4 Højreklik på  eller  på proceslinjen, og vælg **Opret forbindelse til et netværk**.
- 5 Vælg det ønskede adgangspunkt, og klik på **Opret forbindelse**.



I forbindelse med WPA-PSK- eller WPA2-PSK-godkendelse skal der angives et adgangsudtryk. Der skelnes mellem store og små bogstaver i adgangsudtrykket, og det skal være en tekststreng med mellem 8 og 63 tegn eller en hexadecimalstreng på op til 64 tegn.

## Afbrydelse af trådløs LAN-kommunikation

Sådan afbryder du trådløs LAN-kommunikation

Klik på knappen ud for eller over ikonet **WLAN** i vinduet **VAIO Smart Network**.

! Hvis den trådløse LAN-funktion deaktiveres, mens du har adgang til eksterne dokumenter, filer eller ressourcer, risikerer du at miste data.

## Brug af det trådløse WAN-netværk

Hvis du bruger den trådløse WAN-netværksfunktion (WWAN), kan computeren oprette forbindelse til internettet via det trådløse netværk, når der er mobiltelefondekning.

Det er ikke sikkert, at WWAN-funktionen er tilgængelig i alle lande eller områder. Du kan se de lande og områder, hvor WWAN-funktionen er tilgængelig, i **Retningslinjer for trådløst WAN** i **Bestemmelser, garanti, licensaftale og support**.



De funktioner og indstillinger, der beskrives i dette afsnit, er muligvis ikke tilgængelige på din computer. Du kan se din computers konfiguration i specifikationerne.

## Indsættelse af et SIM-kort

Hvis du vil bruge den trådløse WAN-funktion, skal du først indsætte et SIM-kort i SIM-kortslotten på computeren. SIM-kortet sidder i en kortholder, der er cirka på størrelse med et kreditkort.



Alt efter hvilken model du har købt, og hvilket land du befinder dig i, modtager du muligvis et tilbud fra den telekommunikationsoperatør, som VAIO har valgt. Hvis det er tilfældet, er SIM-kortet enten i operatørens SIM-pakke i emballagen eller allerede indsat i slotten til SIM-kort. Hvis SIM-kortet ikke følger med computeren, kan du købe et kort hos din foretrukne telekommunikationsoperatør.

### Sådan indsætter du et SIM-kort

- 1 Sluk computeren.
- 2 Tag batteriet ud af computeren.
- 3 Tag SIM-kortet (1) ud ved at skubbe det ud af kortholderen.

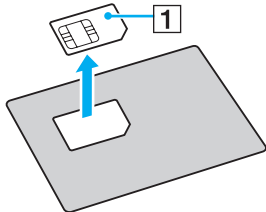

- 4 Indsæt SIM-kortet i slotten til SIM-kort, så det trykte kredsløb (printpladen) vender nedad.

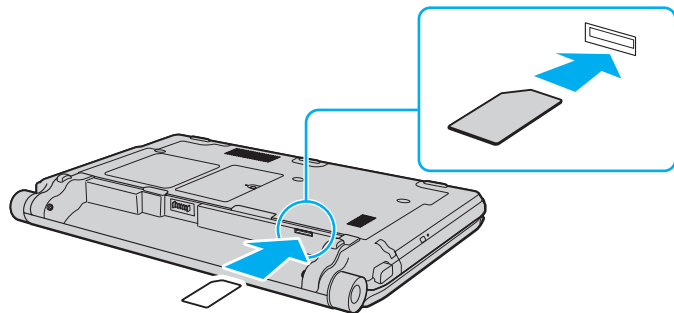

! Pas på, at du ikke kommer til at røre siden med printpladen på SIM-kortet. Sørg for, at du har et godt greb om computeren, inden du indsætter eller fjerner kortet.

Pas på, at du ikke kommer til at beskadige SIM-kortet, f.eks. ved at bøje det eller trykke på det.

- 5 Installer batteriet igen.

! Kontroller, at batteriet er installeret korrekt.



## Start af den trådløse WAN-kommunikation

Sådan starter du den trådløse WAN-kommunikation

- 1 Slå knappen **WIRELESS** til.
- 2 Klik på knappen ud for eller over ikonet **WWAN** i vinduet **VAIO Smart Network**.  
Kontroller, at indikatoren **WIRELESS** tændes.
- 3 Start **GlobeTrotter Connect**, **3G Connection Manager** eller den software, der er angivet af telekommunikationsoperatøren, afhængigt af hvilken model du har, og hvilket land eller område du befinder dig i.



Du kan starte den ønskede software ved at dobbeltklikke på ikonet til softwaren på skrivebordet.

- 4 Angiv din pinkode, når du bliver bedt om det.
- 5 Klik på **Opret forbindelse**.

Yderligere oplysninger om, hvordan du bruger den trådløse WAN-funktion, finder du i Hjælp-filen til programmet **VAIO Smart Network** eller i dokumentationen fra din telekommunikationsoperatør.

## Brug af Bluetooth-funktionen

Du kan oprette en trådløs kommunikationsforbindelse mellem din computer og andre Bluetooth®-enheder, f.eks. en anden computer eller en mobiltelefon. Du kan overføre data mellem disse enheder uden brug af kabler inden for en afstand på 10 meter, hvis enhederne er placeret i et område uden forhindringer.

### Om brugen af Bluetooth-funktionen

- Dataoverførselshastigheden varierer og afhænger af følgende forhold:
  - Forhindringer, f.eks. vægge, der er placeret mellem enhederne
  - Afstanden mellem enhederne
  - De materialer, der er brugt til væggene
  - Afstanden til mikrobølger og trådløse telefoner
  - Interferens fra radiofrekvenser og andre miljømæssige forhold
  - Enhedens konfiguration
  - Den anvendte software
  - Det anvendte operativsystem
  - Samtidig brug af trådløse LAN-funktioner og Bluetooth-funktioner på computeren
  - Størrelsen af de filer, der overføres
- Store filer kan blive beskadiget under kontinuerlig overførsel pga. nogle begrænsninger ved Bluetooth-standarden og elektromagnetisk interferens i omgivelserne.
- Alle Bluetooth-enheder skal være godkendte for at sikre, at de overholder de gældende standardspecifikationer. Selvom standarderne overholdes, kan de enkelte enheders ydeevne, specifikationer og driftsmæssige procedurer variere. Der kan derfor forekomme situationer, hvor udvekslingen af data ikke er mulig.

- ❑ Hvis du afspiller videoer på computeren, og lydsignalet kommer fra en tilsluttet Bluetooth-enhed, er det ikke sikkert, at lyd og video er synkroniseret korrekt. Dette forekommer ofte i forbindelse med Bluetooth-teknologien. Det er ikke et tegn på en funktionsfejl.
- ❑ Det 2,4-GHz bånd, som Bluetooth-enheder og trådløse LAN-enheder benytter, bruges af en række forskellige enheder. Bluetooth-enhederne bruger en teknologi til at minimere interferensen fra andre enheder, som anvender den samme bølgelængde. Hvis Bluetooth-funktionen og de trådløse kommunikationsenheder anvendes på samme tid, kan der imidlertid opstå radiointerferens, som reducerer kommunikationshastigheden og overførselsområdet i forhold til standardværdierne.



Læs de gældende Bluetooth-regulativer, inden du bruger Bluetooth-funktionen.

- ❑ Bluetooth-funktionen fungerer muligvis ikke sammen med andre enheder. Det afhænger af producenten og den softwareversion, som producenten anvender.
- ❑ Hvis der slutes flere Bluetooth-enheder til computeren, kan båndbredden blive overbelastet, så enhedernes ydeevne reduceres. Dette er en normal egenskab ved Bluetooth-teknologien. Det er ikke et tegn på en funktionsfejl.

## Bluetooth-sikkerhed

Den trådløse Bluetooth-teknologi har en godkendelsesfunktion, der giver dig mulighed for at angive, hvem du vil kommunikere med. Med denne godkendelsesfunktion kan du forhindre, at anonyme Bluetooth-enheder får adgang til din computer.

Første gang to Bluetooth-enheder kommunikerer, skal der angives en fælles adgangsnøgle (en adgangskode, der kræves til godkendelsen) for begge de enheder, der skal registreres. Når en enhed er registreret, er det ikke nødvendigt at angive adgangsnøglen igen.



Adgangsnøglen kan ændres fra gang til gang, men den skal være identisk på de kommunikerende enheder.

I forbindelse med visse enheder, f.eks. en mus, er det ikke muligt at angive en adgangsnøgle.

## Kommunikation med en anden Bluetooth-enhed

Du kan slutte computeren til en Bluetooth-enhed, f.eks. en anden computer, en mobiltelefon, en PDA, et headset, en mus eller et digitalkamera, uden at skulle bruge kabler.



Sådan opretter du forbindelse til en anden Bluetooth-enhed

Hvis computeren skal kommunikere med en anden Bluetooth-enhed, skal du først konfigurere Bluetooth-funktionerne. Du kan finde oplysninger om konfigurationen og brugen af Bluetooth-funktionen i emnerne om Bluetooth i **Windows Hjælp og support**.

- 1 Slå knappen **WIRELESS** til.
- 2 Klik på knappen ud for eller over ikonet **Bluetooth** i vinduet **VAIO Smart Network**.  
Kontroller, at indikatoren **WIRELESS** tændes.

## Afbrydelse af Bluetooth-kommunikation

Sådan afbryder du Bluetooth-kommunikation

- 1 Sluk den Bluetooth-enhed, der kommunikerer med din computer.
- 2 Klik på knappen ud for eller over ikonet **Bluetooth** i vinduet **VAIO Smart Network**.

## Brug af godkendelse med fingeraftryk

Din computer er muligvis udstyret med en fingeraftrykssensor, der giver dig yderligere muligheder for at beskytte computeren.



De funktioner og indstillinger, der beskrives i dette afsnit, er muligvis ikke tilgængelige på din computer. Du kan se din computers konfiguration i specifikationerne.

Når du har registreret dine fingeraftryk, får du adgang til en række muligheder i fingeraftryksfunktionen:

- ❑ Fingeraftrykket kan erstatte adgangskoden
  - ❑ Login på Windows ([side 75](#))  
Hvis du har registreret fingeraftryk for din brugerkonto, kan du identificere dig ved hjælp af fingeraftrykket i stedet for adgangskoden, når du logger på Windows.
  - ❑ Funktionen **Power-on Security** ([side 75](#))  
Hvis du har angivet startadgangskoden ([side 120](#)) og/eller harddiskadgangskoden ([side 125](#)), kan du bruge fingeraftrykket i stedet for adgangskoden, når du starter computeren.
- ❑ **Password Bank**, der giver hurtig adgang til websteder ([side 76](#))  
Du kan bruge dit fingeraftryk til at få adgang til et adgangskodebeskyttet websted i stedet for at angive de oplysninger (brugerkonti, adgangskode osv.), der normalt kræves for at få adgang.
- ❑ Funktionen **File Safe** til kryptering/dekryptering af data ([side 76](#))  
Med funktionen **File Safe** kan du kryptere filer og mapper og oprette et krypteret arkiv. Hvis du vil dekryptere eller have adgang til de krypterede arkiver, kan du bruge fingeraftrykket til at blive godkendt eller angive den adgangskode, du brugte i forbindelse med krypteringen.
- ❑ En programstartsfunktion, der giver hurtig adgang til programmer ([side 76](#))  
Når du har knyttet et program til dit fingeraftryk, kan du starte det pågældende program ved at lade fingeren glide hen over fingeraftrykssensoren.

## Registrering af et fingeraftryk

Hvis du vil bruge den fingeraftryksbaserede godkendelsesfunktion, skal du registrere et eller flere af dine fingeraftryk på computeren.



Angiv adgangskoden til Windows på computeren inden registreringen. De kan finde en detaljeret vejledning i **Tilføjelse af adgangskoden i Windows (side 129)**.

### Sådan registrerer du et fingeraftryk



Der kan registreres op til 10 fingeraftryk for hver bruger, og der kan registreres op til 21 fingeraftryk, som kan bruges til at logge på systemet, ved hjælp af funktionen **Power-on Security**. Du kan også vælge, hvilket fingeraftryk der senere skal bruges til funktionen **Power-on Security**.

- 1 Klik på **Start, Alle programmer, Protector Suite QL** og **Control Center**.
- 2 Klik på **Fingerprints** og **Initialize**.
- 3 Følg vejledningen på skærmen.



Yderligere oplysninger finder du i Hjælp-filen.



Hvis registreringen af et fingeraftryk mislykkes, skal du benytte følgende fremgangsmåde for at prøve igen.

- 1 Placer det øverste led af fingeren på fingeraftrykssensoren (1).

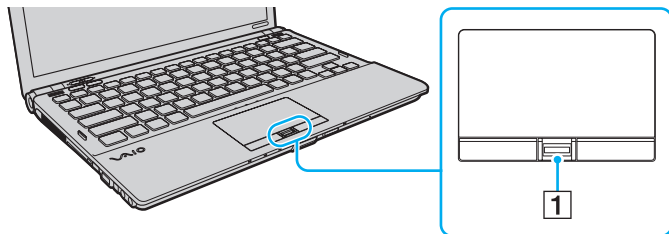

## 2 Lad fingeren glide vinkelret hen over fingeraftrykssensoren.

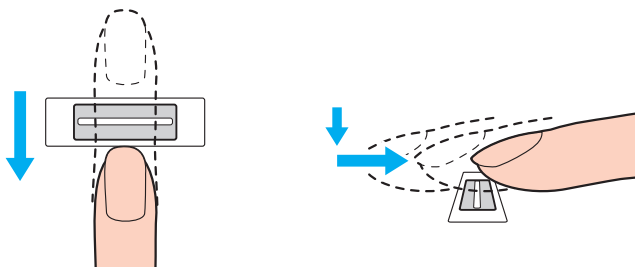

! Placer fingerspidsen fladt midt på fingeraftrykssensoren.

Scan fingeraftrykket fra det øverste fingerled til fingerspidsen.

Fingeren skal være i kontakt med fingeraftrykssensoren, mens den bevæges hen over den.

Registreringen af fingeraftrykket kan mislykkes, hvis du bevæger fingeren for hurtigt eller for langsomt. Lad fingeraftrykssensoren bruge cirka ét sekund på at scanne dit fingeraftryk.

Dit fingeraftryk bliver muligvis ikke registreret og/eller genkendt, hvis den anvendte finger er meget tør eller våd, rynket, skadet, snavset osv.

Du bør registrere flere fingeraftryk for det tilfælde, at fingeraftrykssensoren ikke genkender fingeraftrykket.

Husk at rengøre fingerspidsen (eller fingerspidserne) og fingeraftrykssensoren, inden du kører fingeren over sensoren, så sensoren nemmere kan genkende fingeraftrykket.

## Login på systemet

Hvis du vil bruge fingeraftryksgodkendelse i stedet for en adgangskode til at logge på systemet, skal du angive startadgangskoden, harddiskadgangskoden og Windows-adgangskoden og konfigurere computeren til fingeraftryksbaseret godkendelse.

Oplysninger om, hvordan du angiver start-, harddisk- og Windows-adgangskoden, finder du i **Indstilling af adgangskoden (side 119)**.

Yderligere oplysninger finder du i den Hjælp-fil, der følger med **Protector Suite QL**.

## Login på Windows

Hvis du har registreret dit fingeraftryk for din brugerkonto, kan du identificere dig ved hjælp af fingeraftrykket i stedet for Windows-adgangskoden. Når du vil logge på Windows, skal du føre den registrerede finger hen over fingeraftrykssensoren, når skærmbilledet til Windows-login vises.

## Funktionen Power-on Security

Hvis du har angivet startadgangskoden (side 120) og/eller harddiskadgangskoden (side 125), kan du blive godkendt ved hjælp af fingeraftrykket i stedet for adgangskoden, når du starter computeren.

## Brug af Password Bank

Når du har registreret dine brugeroplysninger (brugerkonti, adgangskoder osv.) for websteder i **Password Bank**, kan du få adgang til de adgangskodebeskyttede websteder ved hjælp af fingeraftryksgodkendelse i stedet for at angive de krævede brugeroplysninger.

Yderligere oplysninger finder du i den Hjælp-fil, der følger med **Protector Suite QL**.

! Det er ikke alle websteder, der understøtter brugen af funktionen **Password Bank**.

## Brug af funktionen File Safe

Med funktionen **File Safe** kan du oprette et krypteret arkiv, der kan indeholde filer og/eller mapper, som skal beskyttes mod uautoriseret adgang. Hvis du vil have adgang til filerne i arkivet, kan du dekryptere eller låse arkivet op ved at køre fingeren hen over fingeraftrykssensoren eller ved at skrive den adgangskode, du har angivet i forbindelse med krypteringen.

Yderligere oplysninger finder du i den Hjælp-fil, der følger med **Protector Suite QL**.

## Brug af programstartsfunktionen

Computerens programstartsfunktion kan bruges til at starte et program (en eksekverbar fil), som du har valgt at knytte til et af dine registrerede fingeraftryk. Når du har knyttet et program til et fingeraftryk, kan du starte det pågældende program ved blot at føre fingeren hen over fingeraftrykssensoren.

Yderligere oplysninger finder du i den Hjælp-fil, der følger med **Protector Suite QL**.

## Brug af fingeraftryksgodkendelse med TPM

Hvis du anvender fingeraftryksgodkendelse sammen med datakrypteringsfunktionen TPM, kan du opnå en endnu bedre computersikkerhed. Oplysninger om, hvordan du bruger TPM, finder du i **Brug af TPM (side 78)**.



Du kan kun bruge fingeraftryksgodkendelse i kombination med TPM, hvis computeren er udstyret med både en fingeraftrykssensor og TPM-modulet. Du kan se din computers konfiguration i specifikationerne.

Yderligere oplysninger finder du i den Hjælp-fil, der følger med **Protector Suite QL**.

## Sletning af registrerede fingeraftryk

Inden du kasserer computeren eller overdrager den til en anden person, bør du altid slette de fingeraftryksdata, der er registreret på fingeraftrykssensoren, efter du har slettet dataene på den indbyggede lagerenhed.

Sådan sletter du de registrerede fingeraftryk

- 1 Tænd computeren.
- 2 Tryk på tasten **F2**, når VAIO-logoet vises.  
Skærbilledet til BIOS-konfiguration vises. Hvis dette ikke er tilfældet, skal du genstarte computeren og trykke på tasten **F2** flere gange, når VAIO-logoet vises.
- 3 Tryk på tasten **←** eller **→** for at vælge **Security** og få vist fanen **Security**.
- 4 Tryk på tasten **↓** for at vælge **Clear Fingerprint Data**, og tryk på tasten **Enter**.
- 5 Når du bliver bedt om at bekræfte indstillingen, skal du vælge **Continue** og trykke på tasten **Enter**.  
De registrerede fingeraftryk på fingeraftrykssensoren slettes automatisk, når systemet genstartes.

## Brug af TPM

Computeren indeholder muligvis TPM-teknologien (Trusted Platform Module), der gør det muligt at anvende en række grundlæggende sikkerhedsfunktioner. Du kan anvende TPM i kombination med datakryptering og -dekryptering for at beskytte computeren yderligere mod uønsket adgang.



Du kan se din computers konfiguration i specifikationerne.

TPM-modulerne defineres af Trusted Computing Group (TCG) og kaldes også for sikkerhedschip.

## Vigtigt

- ❑ Krypter ikke filer, der indeholder nøgler, som skal bruges til kryptering, eller mapper med sådanne filer. Hvis du krypterer filerne i de mapper, der bl.a. indeholder de grundlæggende brugernøgler, ved hjælp af Encrypting File System (EFS), vil du ikke kunne starte TPM-softwaren og dekryptere de krypterede data i følgende tilfælde:
  - ❑ TPM-softwaren er blevet installeret.
  - ❑ Platformen er blevet initialiseret.
  - ❑ EFS-funktionen er blevet aktiveret i forbindelse med brugerinitialiseringen.

Når standardindstillingerne anvendes, kan filerne i de mapper, der er angivet nedenfor, ikke krypteres, fordi de indeholder systemattributter.

Du må ikke ændre systemattributterne for filerne i disse mapper.



De nedenstående mapper er som standard usynlige.

- ❑ Mapper, der indeholder grundlæggende brugernøgler m.m.
  - C:\<brugernavn>\All Users\Infiniteon\TPM Software 2.0\BackupData
  - C:\<brugernavn>\All Users\Infiniteon\TPM Software 2.0\PlatformKeyData
  - C:\<brugernavn>\All Users\Infiniteon\TPM Software 2.0\RestoreData
  - (C:\<brugernavn>\All Users\ en genvej til C:\ProgramData.)
  - C:\<brugernavn>\<konto>\AppData\Roaming\Infiniteon\TPM Software 2.0\UserKeyData

- ❑ Krypter ikke nogen af følgende arkiv-, sikkerhedskopi- og id-filer. De kan ikke gendannes, hvis de krypteres ved en fejl. Sony påtager sig intet ansvar for eventuelle problemer og skader, der opstår, fordi du ved en fejl eller pga. skødesløshed krypterer følgende filer eller de mapper, som indeholder filerne.
  - ❑ Fil til automatisk sikkerhedskopiering  
Standardfilnavn: SPSystemBackup.xml  
Standardsti: Ingen (hvis du klikker på **Browse**, vises vinduet <brugermappe>\Documents\Security Platform).
  - ❑ Mappe til lagring af data, der er sikkerhedskopieret automatisk  
Standardmappenavn: SPSystemBackup  
Mappen oprettes som en undermappe til filen SPSystemBackup.xml.
  - ❑ Id-fil til gendannelse af TPM-konfigurationen  
Standardfilnavn: SPEmRecToken.xml  
Standardsti: Flytbart medie (FD, USB-hukommelse osv.)
  - ❑ Fil til sikkerhedskopiering af nøgle og certifikat  
Standardfilnavn: SpBackupArchive.xml  
Standardsti: Ingen (hvis du klikker på **Browse**, vises vinduet <brugermappe>\Documents\Security Platform).
  - ❑ Fil til PSD-sikkerhedskopiering  
Standardfilnavn: SpPSDBackup.fsb  
Standardsti: Ingen (hvis du klikker på **Browse**, vises vinduet <brugermappe>\Documents\Security Platform).



- ❑ Krypter ikke nogen af følgende id-filer til nulstilling af adgangskode og hemmelige filer. Adgangskoden kan ikke nulstilles, hvis du ved en fejl kommer til at kryptere dem.  
Sony påtager sig intet ansvar for eventuelle problemer og skader, der opstår, fordi du ved en fejl eller pga. skødesløshed krypterer følgende filer eller de mapper, som indeholder filerne.
- ❑ Id-fil til nulstilling af adgangskode  
Standardfilnavn: SPPwdResetToken.xml  
Standardsti: Flytbart medie (FD, USB-hukommelse osv.)
- ❑ Hemmelig fil til nulstilling af adgangskode  
Standardfilnavn: SPPwdResetSecret.xml  
Standardsti: Flytbart medie (FD, USB-hukommelse osv.)

## Konfiguration af TPM

Hvis du vil bruge det integrerede TPM-modul, skal du:

- 1 Aktivere TPM under BIOS-indstillingerne.
- 2 Installere **Infineon TPM Professional Package**.
- 3 Initialisere og konfigurere TPM.

Sådan aktiverer du TPM under BIOS-indstillingerne

- 1 Tænd computeren.
- 2 Tryk på tasten **F2**, når VAIO-logoet vises. Skærbilledet til BIOS-konfiguration vises. Hvis dette ikke er tilfældet, skal du genstarte computeren og trykke på tasten **F2** flere gange, når VAIO-logoet vises.
- 3 Tryk på tasten **←** eller **→** for at vælge fanen **Security**. Tryk på tasten **↑** eller **↓** for at vælge **Change TPM State**, og tryk derefter på tasten **Enter**.
- 4 Tryk på tasten **↑** eller **↓** for at vælge **Enable**, og tryk derefter på tasten **Enter**.
- 5 Tryk på tasten **←** eller **→** for at vælge **Exit**. Vælg **Exit Setup**, og tryk derefter på tasten **Enter**.
- 6 Når systemet genstartes, skal du vælge **Execute** i bekræftelsesvinduet og derefter trykke på tasten **Enter**.



Du kan også deaktivere TPM og slette TPM-konfigurationen under BIOS-indstillingerne.



Inden du aktiverer TPM, skal du indstille startadgangskoden og harddiskadgangskoden for at beskytte systemet og TPM-konfigurationen mod uautoriseret adgang.

Hvis TPM er aktiveret, tager det længere tid, inden VAIO-logoet vises. Det skyldes de sikkerhedstjek, der udføres, når computeren startes.

Du vil ikke kunne få adgang til TPM-beskyttede data, hvis du sletter TPM-ejerskabet. Inden du sletter TPM-konfigurationen, skal du huske at oprette sikkerhedskopier af alle TPM-beskyttede data.

## Sådan installerer du Infineon TPM Professional Package

Læs filen Readme.txt i mappen **C:\Infineon\Readme**. Dobbeltklik derefter på **setup.exe** i mappen **C:\Infineon** for at installere pakken.

Du skal have administratorrettigheder til computeren for at kunne installere pakken.

! Du skal angive nogle få adgangskoder under installationen af **Infineon TPM Professional Package**. Uden disse adgangskoder kan du ikke gendanne de TPM-beskyttede data eller sikkerhedskopier. Skriv derfor altid adgangskoderne ned, og opbevar dem et sikkert sted, hvor andre personer ikke har adgang.

## Sådan initialiserer og konfigurerer du TPM

Du kan få yderligere oplysninger i skærmvejledningen. Denne vejledning åbnes ved at klikke på **Start, Alle programmer, Infineon Security Platform Solution** og **Help**.

! Opdateringen og administrationen af de TPM-beskyttede data udføres på eget ansvar og egen risiko. Sony påtager sig intet ansvar for eventuelle fejl, der opstår som følge af din opdatering og håndtering af data.

## Brug af BitLocker-drevkryptering med TPM

**BitLocker-drevkryptering** er en datakrypteringsfunktion, der findes på modeller med Windows Vista Ultimate. Hvis **BitLocker-drevkryptering** aktiveres sammen med TPM, krypteres alle data på den indbyggede lagerenhed.

Du finder detaljerede oplysninger om brug og konfiguration af **BitLocker-drevkryptering** i **Windows Hjælp og support**.



Du kan se din computers konfiguration i specifikationerne.

## Om brugen af BitLocker-drevkryptering

- ❑ Sørg for at initialisere TPM med **Infineon TPM Professional Package**, inden du aktiverer **BitLocker-drevkryptering**. Hvis du aktiverer funktionen uden at initialisere TPM, oprettes der ikke en TPM-ejeradgangskode, og du vil ikke kunne konfigurere **Infineon TPM Professional Package**.
- ❑ **Infineon TPM Professional Package** opretter ikke en sikkerhedskopi af en fil (adgangskode til genoprettelse) til **BitLocker-drevkryptering**.
- ❑ En ekstra BitLocker-systempartition (S-drev) er konfigureret på forhånd. Systempartitionen bruger 1,5 GB af den samlede plads på den indbyggede lagerenhed.
- ❑ Du skal aktivere TPM under BIOS-indstillingerne for at aktivere **BitLocker-drevkryptering**.
- ❑ Brug ikke **BitLocker-drevkryptering** til at kryptere data på en lagerenhed (f.eks. en USB-flashhukommelsesenhed), hvor en genoprettelsesnøgle er lagret.

## Sådan låses de krypterede data op med en genoprettelsesnøgle, der er lagret på en USB-flashhukommelsesenhed

Hvis du vil låse de krypterede data op med en genoprettelsesnøgle, der er lagret på en USB-flashhukommelsesenhed, skal systemet have adgang til USB-flashhukommelsesenheden, når computeren startes. Benyt følgende fremgangsmåde til at konfigurere boot-rækkefølgen under BIOS-indstillingerne:

- 1 Tænd computeren.
- 2 Tryk på tasten **F2**, når VAIO-logoet vises.  
Skærbilledet til BIOS-konfiguration vises. Hvis dette ikke er tilfældet, skal du genstarte computeren og trykke på tasten **F2** flere gange, når VAIO-logoet vises.
- 3 Tryk på tasten **←** eller **→** for at vælge fanen **Security**. Tryk på tasten **↑** eller **↓** for at vælge **Change TPM State**, og tryk derefter på tasten **Enter**.
- 4 Tryk på tasten **↑** eller **↓** for at vælge **Enable**, og tryk derefter på tasten **Enter**.
- 5 Tryk på tasten **←** eller **→** for at vælge **Boot**, og vælg derefter **Enabled** for **External Device Boot**.
- 6 Tryk på tasten **↑** eller **↓** for at vælge **Boot Priority**, og tryk derefter på tasten **Enter**.
- 7 Tryk på tasten **F5** eller **F6** for at ændre boot-rækkefølgen, så **Internal Hard Disk** står højere på listen end **External Device**.

**!** Du skal flytte **Internal Optical Drive** øverst på listen for at genoprette computersystemet ved hjælp af genoprettelsesdiskene.

- 8 Tryk på tasten **←** eller **→** for at vælge **Exit**. Vælg **Exit Setup**, og tryk derefter på tasten **Enter**.
- 9 Når systemet genstartes, skal du vælge **Execute** i bekræftelsesvinduet og derefter trykke på tasten **Enter**.
- 10 Følg vejledningen i **Windows Hjælp og support** for at aktivere **BitLocker-drevkryptering**.
- 11 Gem genoprettelsesadgangskoden på USB-flashhukommelsesenheden i det vindue, hvor genoprettelsesadgangskoden kan gemmes.
- 12 Følg vejledningen på skærmen.  
Krypteringen starter.

!

Hvis BIOS opdateres med opdateringssoftware, f.eks. **VAIO Update**, skifter BIOS-indstillingerne tilbage til standardværdierne. Du skal udføre ovenstående trin igen.

Krypteringen tager flere timer.

## Brug af eksterne enheder

Du kan slutte eksterne enheder til din VAIO-computers porte og dermed udvide computerens funktionsmuligheder.

- Tilslutning af en dockingstation (side 88)**
- Tilslutning af eksterne højttalere eller hovedtelefoner (side 96)**
- Tilslutning af en ekstern skærm (side 97)**
- Valg af visningstilstande (side 106)**
- Brug af funktionen Flere skærme (side 108)**
- Tilslutning af en ekstern mikrofon (side 111)**
- Tilslutning af en USB-enhed (side 112)**
- Tilslutning af en i.LINK-enhed (side 114)**

## Tilslutning af en dockingstation

Hvis du anvender en dockingstation, kan du slutte flere eksterne enheder til computeren, f.eks. en printer og en ekstern skærm. Dockingstationen følger ikke med computeren. Den kan købes som tilbehør.



## Porte på dockingstationen

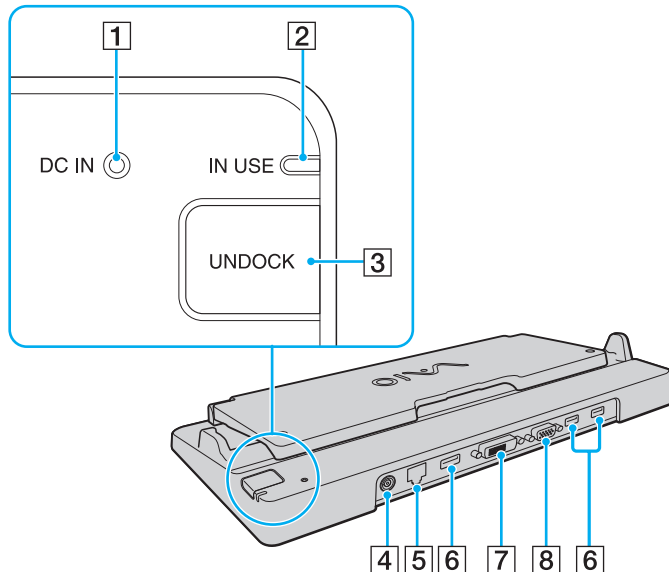

- 1 **DC IN**-indikator  
Lyser, når dockingstationen er tændt.
- 2 **IN USE**-indikator (side 93)
- 3 **UNDOCK**-knap (side 93)
- 4 **DC IN**-port (side 90)
- 5 Netværksport (Ethernet) (1000BASE-T / 100BASE-TX / 10BASE-T) (side 54)
- 6 Hi-Speed USB-porte (USB 2.0)\*<sup>1</sup> (side 112)
- 7 **DVI-D**-port\*<sup>2</sup> (side 98)
- 8 **MONITOR**-port (side 98)

\*1 Understøtter høj, fuld og lav hastighed.

\*2 Virker kun, når computeren er i SPEED-tilstand.

**!** Dockingstationen kan kun få strøm via den vekselstrømsadapter, der leveres sammen med computeren. Træk ikke stikket fra vekselstrømsadapteren ud af dockingstationen eller stikkontakten, mens du bruger dockingstationen. Hvis du gør det, kan dataene blive beskadiget, eller der kan opstå hardwarefejl.

Det er ikke muligt at bruge computerens **HDMI**-udgangsport og **DVI-D**-porten eller **MONITOR**-porten i dockingstationen på samme tid.

## Tilslutning af computeren til dockingstationen

! Sørg for at installere batteriet, inden du slutter computeren til dockingstationen.

### Sådan slutter du computeren til dockingstationen

! Brug den vekselstrømsadapter, der følger med computeren.

Flyt ikke computeren, mens den er tilsluttet til dockingstationen. Dockingstationen kan blive frakoblet og beskadige begge enheder.

- 1 Fjern alle kabler fra eksterne enheder fra computeren.
- 2 Sæt den ene ende af strømledningen (1) i vekselstrømsadapteren (2) og den anden ende i stikkontakten.
- 3 Sæt ledningen fra vekselstrømsadapteren (2) ind i **DC IN**-porten (3) på dockingstationen (4).

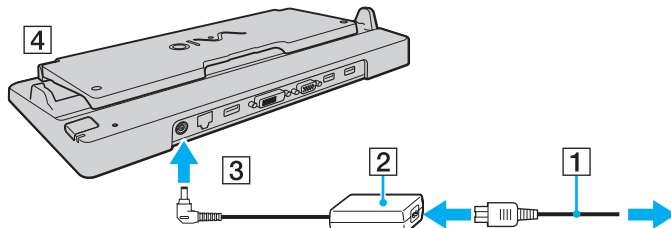

- 4 Åbn dækslet til dockingstationen.

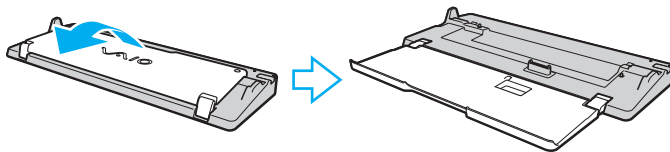

- 5 Skub dækslet over dockingstationsticket under computeren til side.

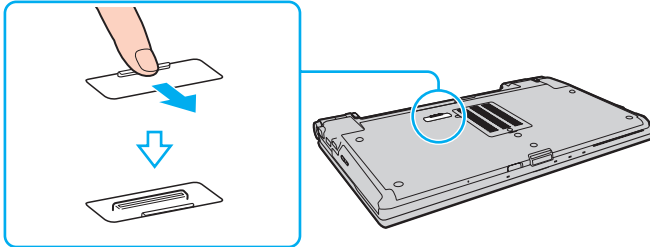

- 6 Placer computerens bagerste hjørner, så de flugter med styrelisterne på dockingstationen.

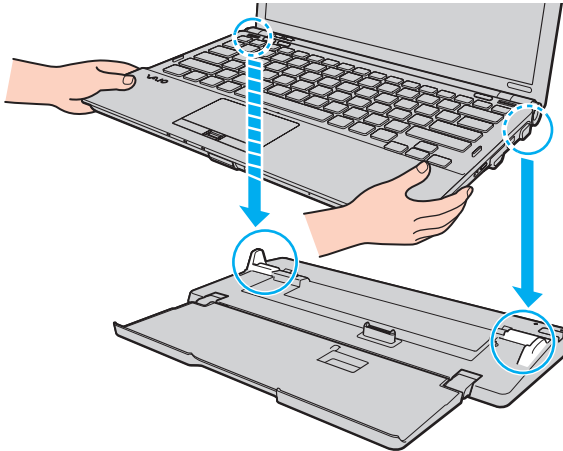

- 7 Skub forsigtigt computeren på plads. Der lyder et klik, når computeren sidder korrekt.

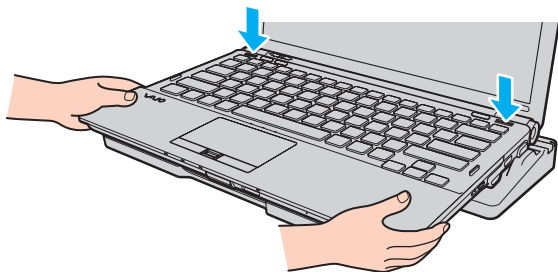

- 8 Tænd computeren.

## Frakobling af computeren fra dockingstationen

! Hvis der er sluttet enheder til dockingstationen, skal du sikre dig, at de ikke er i brug, inden du kobler computeren fra dockingstationen.

Computeren må ikke kobles fra dockingstationen, mens **IN USE**-indikatoren lyser. Hvis du kobler computeren fra, mens **IN USE**-indikatoren lyser, kan du miste data, der ikke er gemt, eller der kan opstå funktionsfejl på computeren.

Hvis du kobler computeren fra dockingstationen, mens batteriet løber tør for strøm, kan du miste data, der ikke er gemt.

Computeren må ikke kobles fra dockingstationen, mens der afspilles video. Sørg for at lukke programmet til videoafspilning, inden du frakobler computeren.

Når du har udført trinene i **Sådan kobler du computeren fra dockingstationen (side 94)**, skal du løfte computeren væk fra dockingstationen. Systemet kan blive ustabil, hvis computeren bruges, mens den er placeret på dockingstationen.

## Sådan kobler du computeren fra dockingstationen

- 1 Tryk på tasten **UNDOCK** (1), og vent, indtil **IN USE**-indikatoren (2) slukkes.

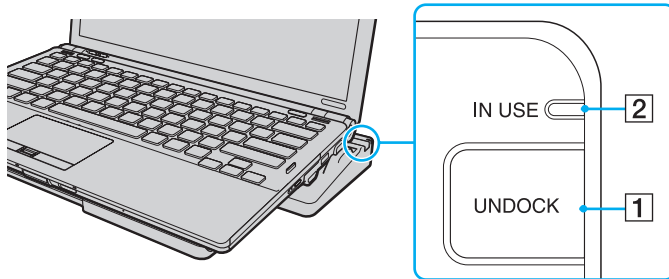

Hvis **IN USE**-indikatoren ikke lyser, behøver du ikke at trykke på tasten **UNDOCK**.

Hvis du trykker på tasten **UNDOCK**, mens computeren er i strømsparetilstand, skifter computeren først til normal tilstand, og derefter startes frakblingsprocessen.



Når computeren er tilbage i normal tilstand, skal du løfte computeren væk fra dockingstationen. Systemet kan blive ustabil, hvis computeren bruges, mens den er placeret på dockingstationen.

- 2 Løft computeren væk fra dockingstationen.

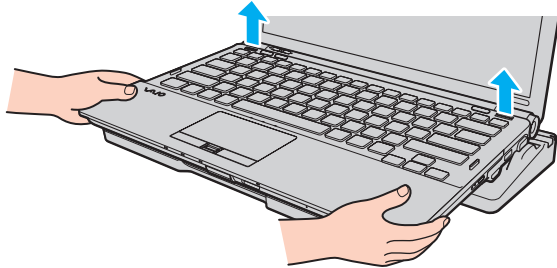

- 3 Luk dækslet over dockingstationstikket under computeren.

Du kan også benytte følgende fremgangsmåde til at koble computeren fra dockingstationen:

- 1 Klik på **Start**, pilen ud for knappen **Lås** og **Fradock**.
- 2 Vent, indtil der vises en meddelelse, og **IN USE**-indikatoren slukkes. Løft derefter computeren væk fra dockingstationen.
- 3 Luk dækslet over dockingstationstikket under computeren.



Det er meget vigtigt, at du lukker dækslet til dockingstationstikket, når computeren er koblet fra dockingstationen. Hvis dækslet ikke lukkes, kan der komme støv ind, som kan beskadige computeren.



Hvis du vil koble dockingstationen fuldstændigt fra strømforsyningen, skal du trække stikket i vekselstrømsadapteren ud.

## Tilslutning af eksterne højttalere eller hovedtelefoner

Du kan slutte eksterne lydoutputenheder (medfølger ikke), f.eks. højttalere eller hovedtelefoner, til computeren.

### Sådan tilslutter du eksterne højttalere



Kontroller, at højttalerne er designet til computerbrug.



Skru ned for højttalernes lydstyrke, inden du tænder dem.

Slut eksterne højttalere (1) til hovedtelefonstikket (2)  med et højttalerkabel (3) (medfølger ikke).

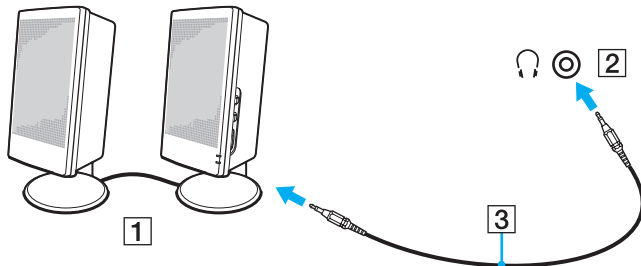



## Tilslutning af en ekstern skærm

Du kan slutte en ekstern skærm (medfølger ikke) til computeren. Det er f.eks. muligt at bruge computeren med en skærm til en stationær computer eller en projektor.

! Hvis computeren er i SPEED-tilstand (via NVIDIA-skærmkortet) vises vinduet med en meddelelse om, at der er registreret en ekstern skærm, ikke, når du slutter den eksterne skærm til computeren for første gang. Tryk på tasterne **Fn+F7** for at skifte skærmudgang til den eksterne skærm.

Skærmopløsningen på den eksterne skærm ændres muligvis, når du skifter mellem driftstilstandene.



Tilslut strømkablet fra den eksterne skærm, efter du har frakoblet alle andre kabler.

## Tilslutning af en computerskærm

Du kan slutte en computerskærm til computeren – enten direkte eller via den valgfri dockingstation.

Sådan tilslutter du en computerskærm

! Skærmindgangen på computeren er ikke tilgængelig, når computeren er tilsluttet til dockingstationen.

**HDMI**-udgangsporten på computeren og **DVI-D**-porten på dockingstationen virker kun, når computeren er i **SPEED**-tilstand.

Hvis du slutter et HDMI-kabel til computerens **HDMI**-udgangsport eller et skærmkabel til **DVI-D**-porten på dockingstationen, mens computeren er i **STAMINA**-tilstand, vises der et vindue til bekræftelse. Følg vejledningen på skærmen for at skifte til **SPEED**-tilstand.

- 1 Slut om nødvendigt den ene ende af skærmens strømkabel (1) til skærmen, og slut den anden ende til vekselstrømsadapteren.
- 2 Hvis du vil tilslutte en analog skærm, skal du sætte skærmkablet (2) ind i skærmporten (3)  på computeren eller på dockingstationen.

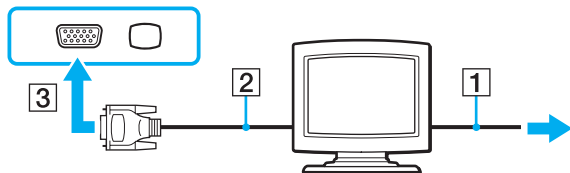

- 3 Hvis du vil tilslutte en TFT/DVI-skærm, skal du sætte skærmkablet (2) i en HDMI til DVI-D-adapter (3) og sætte den ene ende af HDMI-kablet (4) i HDMI til DVI-D-adapteren (3) og den anden ende i **HDMI**-udgangsporten (5) på computeren eller sætte skærmkablet (2) i **DVI-D**-porten på dockingstationen.

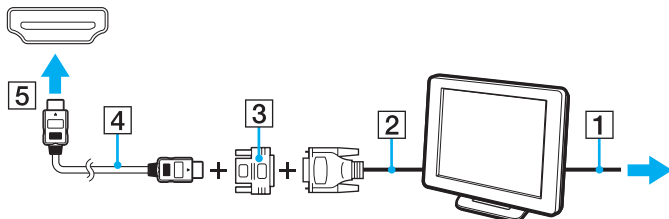

- 4 Hvis den eksterne computerskærm er udstyret med en HDMI-indgangsport, skal du sætte den ene ende af et HDMI-kabel i **HDMI**-udgangsporten på computeren og den anden ende i HDMI-indgangsporten på computerskærmen.

! Computeren er kompatibel med HDCP-standarden og kan kryptere transmissionskanalen til digitale videosignaler for at beskytte copyright. Det betyder, at du kan afspille og få vist en bred vifte af copyrightbeskyttet kvalitetsindhold. Du skal slutte en HDCP-kompatibel skærm til computerens **HDMI**-udgangsport eller til **DVI-D**-porten på dockingstationen for at få vist det copyrightbeskyttede indhold. Hvis den skærm, der er tilsluttet computeren, ikke er kompatibel, kan du ikke afspille eller se copyrightbeskyttet materiale.

 DVI-D står for Digital Visual Interface - Digital. Det er en type DVI-port, der kun understøtter digitale videosignaler (ikke analoge videosignaler). Den har 24 ben.



En DVI-I-port (Digital Visual Interface - Integrated) understøtter både digitale og analoge videosignaler. Det har 29 ben.

## Tilslutning af en multimediecomputerskærm

Du kan slutte en multimediecomputerskærm med indbyggede højttalere og en mikrofon til computeren – enten direkte eller via den valgfri dockingstation.

### Sådan tilslutter du en multimediecomputerskærm

! Skærmindgangen på computeren er ikke tilgængelig, når computeren er tilsluttet til dockingstationen.

- 1 Sæt strømkablet fra multimediecomputerskærmen (1) ind i strømstikket.
- 2 Sæt skærmkablet (2) ind i skærmporten (3)  på computeren eller på dockingstationen.
- 3 Sæt højttalerkablet (4) ind i hovedtelefonstikket (5)  på computeren.
- 4 Sæt mikrofonkablet (6) ind i mikrofonstikket (7)  på computeren.

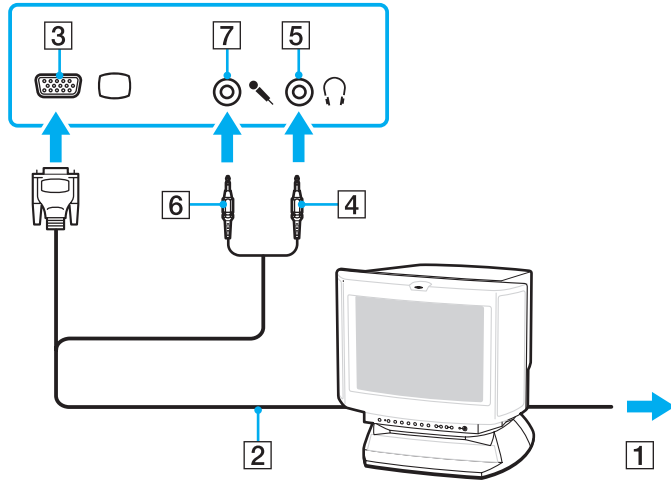

## Tilslutning af et tv

Du kan slutte et tv med en HDMI-indgangsport til computeren.

Sådan slutter du et tv til computeren

! For at kunne høre lyd fra den enhed, der er sluttet til **HDMI**-udgangsporten, skal du vælge en anden enhed til lydoutput. Yderligere oplysninger finder du i **Hvordan skifter jeg lydoutputenhed? (side 206)**.

**HDMI**-udgangsporten virker kun, når computeren er i **SPEED**-tilstand.

Hvis du slutter et **HDMI**-kabel til **HDMI**-udgangsporten, mens computeren er i **STAMINA**-tilstand, vises der et vindue til bekræftelse. Følg vejledningen på skærmen for at skifte til **SPEED**-tilstand.

- 1 Sæt strømkablet fra tv-apparatet (1) ind i stikkontakten.
- 2 Sæt den ene ende af et **HDMI**-kabel (2) ind i **HDMI**-udgangsporten (3) på computeren, og slut den anden ende til tv-apparatet.
- 3 Indstil tv'ets indgangskanal til eksternt input.
- 4 Indstil tv'ets konfigurationssystem.

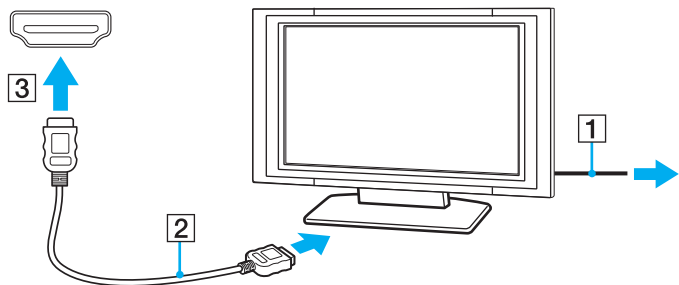



Hvis der anvendes en anden enhedsdriver end den, der leveres af Sony, forsvinder billedet og lyden. Brug altid Sonys enhedsdriver til opdateringer.



Du kan få oplysninger om tv-apparatets installation og brug i den brugervejledning, der følger med tv'et.

HDMI-kablet kan overføre både video- og lydsignaler.

Derudover kan du tilslutte en hjemmebiograf-forstærker eller andre enheder, der afkoder surround sound, mellem computeren og tv-apparatet via en HDMI-forbindelse og opnå lyd i høj kvalitet.

Sådan tilsluttes en digital udgangsenhed til lyd i høj kvalitet mellem computeren og et tv-apparat

**!**  
Før du slutter enheden til computeren, skal du kontrollere, at tv-apparatet og hjemmebiograf-forstærkeren eller surround sound-dekoderen er forbundet via HDMI.

For at kunne høre lyd fra den enhed, der er sluttet til **HDMI**-udgangsporten, skal du vælge en anden enhed til lydoutput. Yderligere oplysninger finder du i **Hvordan skifter jeg lydoutputenhed? (side 206)**.

**HDMI**-udgangsporten virker kun, når computeren er i **SPEED**-tilstand.

Hvis du slutter et HDMI-kabel til **HDMI**-udgangsporten, mens computeren er i **STAMINA**-tilstand, vises der et vindue til bekræftelse. Følg vejledningen på skærmen for at skifte til **SPEED**-tilstand.

- 1 Tænd tv-apparatet, og indstil dets indgang til HDMI-indgangen.
- 2 Tænd hjemmebiograf-forstærkeren eller surround sound-dekoderen, og indstil dens indgang til HDMI-indgangen.
- 3 Sæt den ene ende af et HDMI-kabel ind i HDMI-indgangsporten på hjemmebiograf-forstærkeren eller surround sound-dekoderen og den anden ende i **HDMI**-udgangsporten på computeren.
- 4 Tryk på tasterne **Fn+F7** for at ændre skærmudgangen til det tilsluttede tv-apparat.

 Du kan justere skærmopløsningen på det tilsluttede tv-apparat med computeren. Oplysninger om proceduren finder du i **Hvorfor kan skærmen ikke vise en video? (side 196)**.

Med en HDMI-forbindelse kan lydstyrken kun justeres fra den tilsluttede lydenhed. Computeren har ingen kontrol over lydstyrken fra nogen af de tilsluttede enheder.



## Tilslutning af en projektor

Du kan slutte en projektor (f.eks. Sonys LCD-projektor) til computeren – enten direkte eller via den valgfri dockingstation. Sådan tilslutter du en projektor

! Skærmindgangen på computeren er ikke tilgængelig, når computeren er tilsluttet til dockingstationen.

- 1 Sæt strømkablet (1) fra projektoren i stikkontakten.
- 2 Sæt et skærmkabel (2) ind i skærmporten (3)  på computeren eller på dockingstationen.
- 3 Sæt et højttalerkabel (4) ind i hovedtelefonstikket (5)  på computeren.
- 4 Sæt skærmkablet og lyd-kablet ind i porten og stikket på projektoren (6).

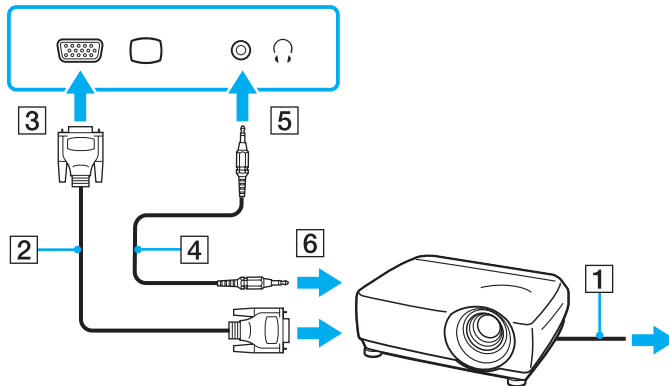

## Valg af visningstilstande

Når der er tilsluttet en ekstern skærm, kan du vælge at bruge enten computerskærmen eller den tilsluttede skærm som den primære skærm.

Hvis du vil arbejde på computerens skærm og den eksterne skærm på samme tid, kan du få yderligere oplysninger i **Brug af funktionen Flere skærme (side 108)**.

## Sådan vælger du en skærm

! Skærmindgangen på computeren er ikke tilgængelig, når computeren er tilsluttet til dockingstationen.

Skærmopløsningen på den eksterne skærm ændres muligvis, når du skifter mellem driftstilstandene.



Oplysninger om valg af skærmkort finder du i **Valg af driftstilstand (side 117)**.

Du kan muligvis ikke få vist det samme indhold på computerskærmen og den eksterne skærm eller projektoren på samme tid. Det afhænger af den anvendte skærmtype eller projektortype, om det kan lade sig gøre.

Tænd den eksterne skærm, inden du tænder computeren.

- ❑ Når Intel Graphics Media Accelerator anvendes (STAMINA-tilstand)
  - 1 Højreklik på skrivebordet, og vælg **Personlige indstillinger**.
  - 2 Klik på **Skærmindstillinger**.
  - 3 Følg vejledningen på skærmen for at ændre indstillingerne.
- ❑ Når NVIDIA-skærmkortet anvendes (SPEED-tilstand)
  - 1 Klik på **Start** og **Kontrolpanel**.
  - 2 Klik på **Flere indstillinger**.
  - 3 Klik på **NVIDIA Control Panel**.
  - 4 Vælg skærmindstillingen under **Display**.
  - 5 Følg vejledningen på skærmen for at ændre indstillingerne.

## Brug af funktionen Flere skærme

Funktionen Flere skærme giver dig mulighed for at fordele visningen af skrivebordet på flere separate skærme. Hvis du f.eks. har sluttet en ekstern skærm til skærmporten, kan computerens skærm og den eksterne skærm fungere som et enkelt skrivebord.

Du kan flytte markøren mellem skærbillederne på de to skærme. Det betyder, at du kan trække objekter, f.eks. et åbent programvindue eller en værktøjslinje, fra den ene skærm til den anden.

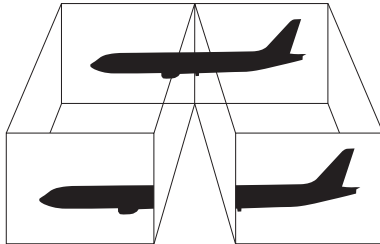

## Sådan bruger du funktionen Flere skærme

! Skærmindgangen på computeren er ikke tilgængelig, når computeren er tilsluttet til dockingstationen.

Skærmopløsningen på den eksterne skærm ændres muligvis, når du skifter mellem driftstilstandene.



Oplysninger om valg af skærmkort finder du i **Valg af driftstilstand (side 117)**.



Den eksterne skærm, du anvender, understøtter muligvis ikke funktionen Flere skærme.

Visse programmer giver ikke mulighed for at benytte indstillingerne for Flere skærme.

Computeren må ikke skifte til slumre- eller dvaletilstand, mens du bruger funktionen Flere skærme. Hvis det sker, kan computeren muligvis ikke vende tilbage til normal tilstand.

Hvis du har valgt forskellige farveindstillinger for de to skærme, må du ikke udvide et vindue, så det strækker sig over begge skærme. Hvis det sker, vil softwaren muligvis ikke fungere korrekt.

Angiv færre farver eller en lavere opløsning for begge skærme.

- ❑ Når Intel Graphics Media Accelerator anvendes (STAMINA-tilstand)
  - 1 Højreklik på skrivebordet, og vælg **Personlige indstillinger**.
  - 2 Klik på **Skærmindstillinger**.
  - 3 Følg vejledningen på skærmen for at ændre indstillingerne.
- ❑ Når NVIDIA-skærmkortet anvendes (SPEED-tilstand)
  - 1 Klik på **Start** og **Kontrolpanel**.
  - 2 Klik på **Juster skærmopløsning** under **Udseende og personlige indstillinger**.
  - 3 Højreklik på skærm nummer **2**, og vælg **Tilknyttet**.
  - 4 Klik på **OK**.  
Klik på **Ja**, når du bliver bedt om at bekræfte handlingen.



Du kan også knytte funktionen Flere skærme til en af **S**-tasterne via **VAIO Control Center**. Oplysninger om **S**-tasterne finder du i **Brug af specialtasterne (side 32)**.

Du kan desuden indstille skærmfarverne og skærmopløsningen for hver skærm og tilpasse funktionen Flere skærme.

## Tilslutning af en ekstern mikrofon

Hvis du bruger en lydinputenhed (til f.eks. at chatte på internettet), skal du tilslutte en ekstern mikrofon (medfølger ikke).

Sådan tilslutter du en ekstern mikrofon

Sæt mikrokablet (1) ind i mikrofonstikket (2) .

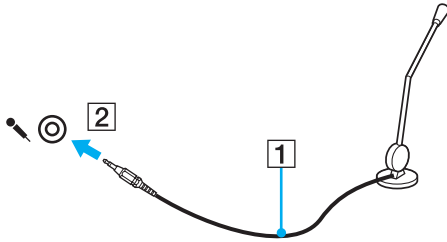

Kontroller, at mikrofonen er designet til computerbrug.

## Tilslutning af en USB-enhed

Du kan slutte en USB-enhed (Universal Serial Bus) til computeren, f.eks. en mus, et diskettedrev, en højttaler eller en printer.

Sådan tilslutter du en USB-enhed

- 1 Vælg den ønskede USB-port (1).
- 2 Slut kablet fra USB-enheden (2) til USB-porten.

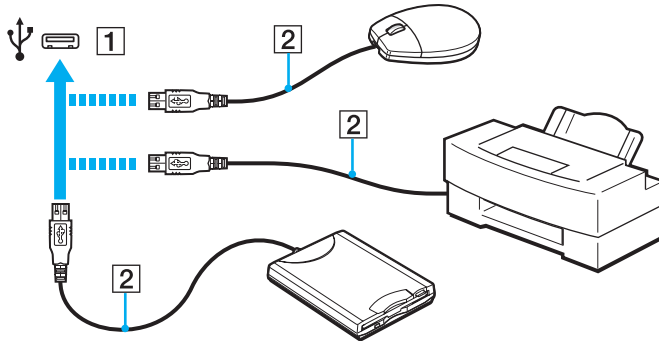



## Om tilslutning af en USB-enhed

- Du skal muligvis installere den driversoftware, der leveres med USB-enheden, inden du kan bruge enheden. Yderligere oplysninger finder du i den brugervejledning, der fulgte med USB-enheden.
- Sørg for at bruge en USB-printer, der er kompatibel med din Windows-version, til at udskrive dokumenter.
- Oplysninger om, hvordan du fjerner en USB-enhed, finder du i den brugervejledning, der fulgte med enheden.
- Overhold følgende retningslinjer for at undgå, at computeren og/eller USB-enhederne bliver beskadiget:
  - Hvis du flytter computeren, mens der er tilsluttet USB-enheder, skal du sørge for, at USB-portene ikke udsættes for stød eller tryk.
  - Du må ikke lægge computeren i en taske, mens der er tilsluttet USB-enheder.

## Tilslutning af en i.LINK-enhed

Computeren er udstyret med en i.LINK-port, som kan bruges til at tilslutte en i.LINK-enhed, f.eks. et digitalt videokamera.



i.LINK er et varemærke tilhørende Sony Corporation. Det bruges udelukkende til at angive, at et produkt indeholder en IEEE 1394-tilslutning. Den fremgangsmåde, der skal bruges til at oprette en i.LINK-forbindelse, kan variere. Den afhænger af, hvilken software, hvilket operativsystem og hvilken kompatibel i.LINK-enhed der anvendes. Det er ikke alle produkter med en i.LINK-tilslutning, der kan kommunikere med hinanden. Yderligere oplysninger om driftsbetingelser og korrekte tilslutninger finder du i den brugervejledning, der blev leveret sammen med den kompatible i.LINK-enhed. Inden du slutter kompatible eksterne i.LINK-enheder til systemet, f.eks. et cd-rw-drev eller en harddisk, skal du undersøge, hvilket operativsystem de understøtter, og hvilke driftsbetingelser de kræver.

### Om tilslutning af i.LINK-enheder

- Computerens i.LINK-port forsyner ikke en ekstern enhed med strøm. Sørg for at slutte den eksterne enhed til en strømkilde, hvis den skal have ekstern strøm.
- i.LINK-porten understøtter overførselshastigheder på op til 400 Mbps. Den faktiske overførselshastighed afhænger dog af den eksterne enheds overførselshastighed.
- Det er ikke sikkert, at i.LINK-kablerne (ekstra tilbehør) kan fås i alle lande eller områder.
- Det kan ikke garanteres, at der altid kan oprettes en i.LINK-forbindelse til andre kompatible enheder.
- Det er ikke sikkert, at i.LINK-forbindelsen er tilgængelig. Det afhænger af softwaren, operativsystemet og de anvendte i.LINK-kompatible enheder. Yderligere oplysninger finder du i brugervejledningen til softwaren.
- Hvis du vil bruge i.LINK-kompatible eksterne pc-enheder (f.eks. en harddisk eller et cd-rw-drev), skal du tjekke enhedernes driftsbetingelser og undersøge, hvilket operativsystem de understøtter, inden du slutter dem til computeren.

## Tilslutning af et digitalt videokamera

Sådan tilslutter du et digitalt videokamera

Sæt den ene ende af et i.LINK-kabel (1) (medfølger ikke) i computerens i.LINK-port (2), og slut den anden ende til DV In/Out-porten (3) på det digitale videokamera.

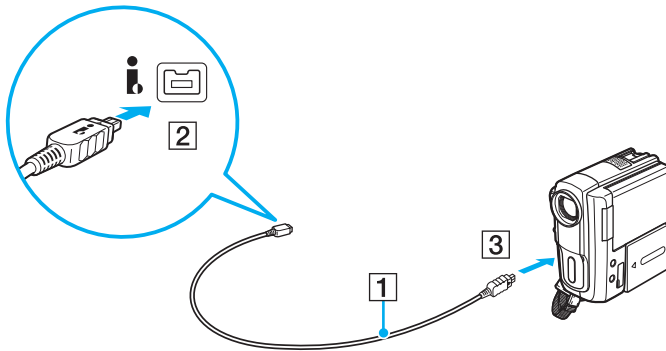

Tilslutningsproceduren varierer og afhænger af, hvilken kompatibel i.LINK-enhed der anvendes. Yderligere oplysninger finder du i den brugervejledning, der fulgte med enheden.

Du kan ikke få adgang til billeder, der er gemt på en Memory Stick, når du anvender en i.LINK-forbindelse.

## Tilpasning af VAIO-computeren

I dette afsnit får du et overblik over, hvordan du ændrer de vigtigste indstillinger på din VAIO-computer. Du lærer bl.a., hvordan du bruger og tilpasser softwaren og værktøjerne fra Sony.

- ❑ **Valg af driftstilstand** ([side 117](#))
- ❑ **Indstilling af adgangskoden** ([side 119](#))
- ❑ **Brug af VAIO Control Center** ([side 131](#))
- ❑ **Brug af strømsparetilstande** ([side 132](#))
- ❑ **Brug af VAIO Power Management** ([side 137](#))
- ❑ **Ændring af sproget på skærmen** ([side 139](#))
- ❑ **Konfiguration af modem** ([side 140](#))
- ❑ **Beskyttelse af harddisken** ([side 142](#))

## Valg af driftstilstand

Computeren har en ydeevnevælger (1), der kan bruges til at vælge mellem to driftstilstande, som giver hhv. et lavere strømforbrug eller en hurtigere ydeevne.

! Hvis computeren er i SPEED-tilstand (via NVIDIA-skærmkortet), vises vinduet med en meddelelse om, at der er registreret en ekstern skærm, ikke, når du slutter den eksterne skærm til computeren for første gang. Tryk på tasterne **Fn+F7** for at skifte skærmudgang til den eksterne skærm.

Du skal lukke alle åbne programmer, inden du skifter driftstilstand. Hvis du ikke gør det, kan du miste data, der ikke er gemt.

Computerskærmen bliver sort, mens computeren skifter driftstilstand, og der kan forekomme midlertidig billedstøj og flimrer på skærmen. Dette er normalt og ikke et tegn på en funktionsfejl.

Hvis du vil annullere processen, så der ikke skiftes driftstilstand, skal du sætte vælgerne tilbage til den oprindelige position.

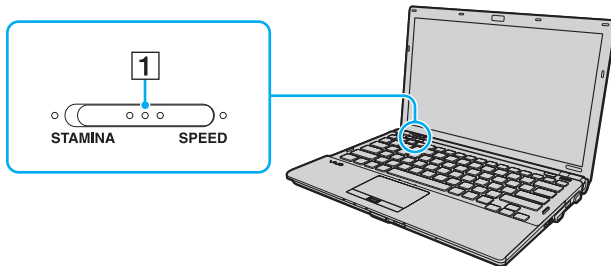

**STAMINA**-tilstand

I denne tilstand bruges Intel Graphics Media Accelerator, og nogle hardwareenheder deaktiveres på computeren for at spare batteristrøm.

**SPEED**-tilstand

I denne tilstand bruges NVIDIA-skærmkortet for at give en hurtigere ydeevne.

**!**  
HDMI-udgangsporten på computeren og DVI-D-porten på dockingstationen virker kun, når computeren er i SPEED-tilstand.



Indikatorlamperne på hver side af ydeevnevælgeren viser, hvilken driftstilstand der er valgt.

## Indstilling af adgangskoden

Ud over Windows-adgangskoden kan du bruge BIOS-funktionerne til at oprette to slags adgangskoder for at beskytte computeren: startadgangskoden og harddiskadgangskoden.



Harddiskadgangskoden findes ikke på modeller med to indbyggede SSD-drev i RAID-konfiguration.  
Du kan se din computers konfiguration i specifikationerne.

Hvis du vælger at anvende en startadgangskode, bliver du bedt om at angive denne adgangskode efter visningen af VAIO-logoet for at starte computeren. Startadgangskoden er med til at beskytte computeren mod uautoriseret adgang.

Harddiskadgangskoden giver en ekstra beskyttelse af data, der er gemt på den indbyggede lagerenhed. Hvis du angiver en harddiskadgangskode, kan andre brugere ikke få adgang til dine data uden at kende adgangskoden – heller ikke hvis den indbyggede adgangskodebeskyttede lagerenhed fjernes fra computeren og installeres i en anden computer.

## Tilføjelse af en startadgangskode

Startadgangskoden beskytter computeren mod uautoriseret adgang.

Der er to typer startadgangskoder: maskinadgangskoden og brugeradgangskoden. Maskinadgangskoden giver brugere med administratorrettigheder til computeren mulighed for at ændre BIOS-indstillingerne og adgang til at starte computeren. Brugeradgangskoden giver standardbrugere adgang til at ændre nogle af BIOS-indstillingerne og starte computeren. Du kan først angive en brugeradgangskode, når du har angivet maskinadgangskoden.



Når du har angivet startadgangskoden, kan du ikke starte computeren uden at skrive adgangskoden. Sørg for, at du ikke glemmer denne adgangskode. Skriv adgangskoden ned, og gem den et sikkert sted, hvor andre personer ikke har adgang.

Hvis du glemmer startadgangskoden og har brug for hjælp til at nulstille den, vil du blive opkrævet et gebyr, og computeren skal sendes til et serviceværksted, hvor adgangskoden kan nulstilles.



Hvis computeren er udstyret med en fingeraftrykssensor, og du har valgt at anvende startadgangskoden i kombination med fingeraftryksfunktionen, kan du foretage godkendelse ved hjælp af fingeraftryk i stedet for adgangskoden, når computeren startes. Yderligere oplysninger finder du i **Brug af godkendelse med fingeraftryk (side 71)**.



## Sådan tilføjer du en startadgangskode (maskinadgangskode)

- 1 Tænd computeren.
- 2 Tryk på tasten **F2**, når VAIO-logoet vises.  
Skærbilledet til BIOS-konfiguration vises. Hvis dette ikke er tilfældet, skal du genstarte computeren og trykke på tasten **F2** flere gange, når VAIO-logoet vises.
- 3 Tryk på tasten **←** eller **→** for at vælge **Security**, så fanen **Security** vises. Vælg **Set Machine Password**, og tryk derefter på tasten **Enter**.
- 4 På det skærbillede, hvor adgangskoden skal angives, skal du skrive adgangskoden to gange og derefter trykke på tasten **Enter**.  
Adgangskoden kan indeholde op til 32 alfanumeriske tegn (inkl. mellemrum).
- 5 Vælg **Password when Power On** under **Security**, og tryk på tasten **Enter**.
- 6 Skift fra **Disabled** til **Enabled**.
- 7 Tryk på tasten **←** eller **→** for at vælge **Exit**. Vælg **Exit Setup**, og tryk derefter på tasten **Enter**.  
Tryk på tasten **Enter**, når du bliver bedt om at bekræfte indstillingen.

## Sådan tilføjer du en startadgangskode (brugeradgangskode)

! Du skal angive maskinadgangskoden, inden du angiver brugeradgangskoden.

- 1 Tænd computeren.
- 2 Tryk på tasten **F2**, når VAIO-logoet vises.  
Skærbilledet til BIOS-konfiguration vises. Hvis dette ikke er tilfældet, skal du genstarte computeren og trykke på tasten **F2** flere gange, når VAIO-logoet vises.
- 3 Angiv maskinadgangskoden, og tryk på tasten **Enter**.
- 4 Tryk på tasten **←** eller **→** for at vælge **Security**, så fanen **Security** vises. Vælg **Set User Password**, og tryk derefter på tasten **Enter**.
- 5 På det skærbillede, hvor adgangskoden skal angives, skal du skrive adgangskoden to gange og derefter trykke på tasten **Enter**.  
Adgangskoden kan indeholde op til 32 alfanumeriske tegn (inkl. mellemrum).
- 6 Tryk på tasten **←** eller **→** for at vælge **Exit**. Vælg **Exit Setup**, og tryk derefter på tasten **Enter**.  
Tryk på tasten **Enter**, når du bliver bedt om at bekræfte indstillingen.

## Ændring/fjernelse af startadgangskoden

Sådan ændrer eller fjerner du startadgangskoden (maskinadgangskode)

- 1 Tænd computeren.
- 2 Tryk på tasten **F2**, når VAIO-logoet vises.  
Skærbilledet til BIOS-konfiguration vises. Hvis dette ikke er tilfældet, skal du genstarte computeren og trykke på tasten **F2** flere gange, når VAIO-logoet vises.
- 3 Angiv maskinadgangskoden, og tryk på tasten **Enter**.
- 4 Tryk på tasten **←** eller **→** for at vælge **Security**, så fanen **Security** vises. Vælg **Set Machine Password**, og tryk derefter på tasten **Enter**.
- 5 På det skærbillede, hvor adgangskoden skal angives, skal du skrive den nuværende adgangskode én gang og en ny adgangskode to gange. Tryk derefter på tasten **Enter**.  
Hvis du vil fjerne adgangskoden, skal du lade felterne **Enter New Password** og **Confirm New Password** være tomme og trykke på tasten **Enter**.
- 6 Tryk på tasten **←** eller **→** for at vælge **Exit**. Vælg **Exit Setup**, og tryk derefter på tasten **Enter**.  
Tryk på tasten **Enter**, når du bliver bedt om at bekræfte indstillingen.

## Sådan ændrer eller fjerner du startadgangskoden (brugeradgangskode)

- 1 Tænd computeren.
- 2 Tryk på tasten **F2**, når VAIO-logoet vises.  
Skærbilledet til BIOS-konfiguration vises. Hvis dette ikke er tilfældet, skal du genstarte computeren og trykke på tasten **F2** flere gange, når VAIO-logoet vises.
- 3 Angiv brugeradgangskoden, og tryk på tasten **Enter**.
- 4 Tryk på tasten **←** eller **→** for at vælge **Security**, så fanen **Security** vises. Vælg **Set User Password**, og tryk derefter på tasten **Enter**.
- 5 På det skærbillede, hvor adgangskoden skal angives, skal du skrive den nuværende adgangskode én gang og en ny adgangskode to gange. Tryk derefter på tasten **Enter**.  
Hvis du vil fjerne adgangskoden, skal du lade felterne **Enter New Password** og **Confirm New Password** være tomme og trykke på tasten **Enter**.
- 6 Tryk på tasten **←** eller **→** for at vælge **Exit**. Vælg **Exit Setup**, og tryk derefter på tasten **Enter**.  
Tryk på tasten **Enter**, når du bliver bedt om at bekræfte indstillingen.

## Tilføjelse af en harddiskadgangskode

Harddiskadgangskoden giver en ekstra beskyttelse af data, der er gemt på den indbyggede lagerenhed. Hvis du aktiverer harddiskadgangskoden, opnår du et ekstra beskyttelsesniveau.

Hvis du vil anvende en harddiskadgangskode, skal du angive både en masteradgangskode og en brugeradgangskode. Masteradgangskoden er til brugere med administratorrettigheder til computeren. Den giver adgang til at nulstille brugeradgangskoden under BIOS-indstillingerne. Brugeradgangskoden bruges til at låse den indbyggede lagerenhed. Når du har angivet brugeradgangskoden, skal du skrive adgangskoden sammen med startadgangskoden (hvis denne er aktiveret) efter visningen af VAIO-logoet.



Du kan ikke starte computeren med masteradgangskoden.

Hvis du glemmer masteradgangskoden, eller hvis tastaturet bliver defekt og derfor ikke kan bruges til at skrive adgangskoden, kan du ikke omgå angivelsen af adgangskoden, og du kan ikke få adgang til dataene på den indbyggede lagerenhed. Det er IKKE muligt at nulstille denne adgangskode. Du er nødt til at udskifte den indbyggede lagerenhed for egen regning, og du mister alle de data, der er gemt på enheden. Skriv derfor altid masteradgangskoden ned, og opbevar den et sikkert sted, hvor andre personer ikke har adgang.



Hvis computeren er udstyret med en fingeraftrykssensor, og du har valgt at anvende harddiskadgangskoden i kombination med fingeraftryksfunktionen, kan du foretage godkendelse ved hjælp af fingeraftryk i stedet for adgangskoden, når computeren startes. Yderligere oplysninger finder du i **Brug af godkendelse med fingeraftryk (side 71)**.

## Sådan tilføjer du en harddiskadgangskode

- 1 Tænd computeren.
- 2 Tryk på tasten **F2**, når VAIO-logoet vises.  
Skærbilledet til BIOS-konfiguration vises. Hvis dette ikke er tilfældet, skal du genstarte computeren og trykke på tasten **F2** flere gange, når VAIO-logoet vises.



Hvis du har angivet en startadgangskode, skal du skrive denne adgangskode.

- 3 Tryk på tasten **←** eller **→** for at vælge **Security**, så fanen **Security** vises. Vælg **Hard Disk Password**, og tryk derefter på tasten **Enter**.  
Skærbilledet **Hard Disk Password** vises.
- 4 Vælg **Enter Master and User Passwords**, og tryk på tasten **Enter**.
- 5 Vælg **Continue** på skærbilledet med advarslen, og tryk på tasten **Enter**.
- 6 Skriv masteradgangskoden to gange, og tryk på tasten **Enter**.  
Adgangskoden kan indeholde op til 32 alfanumeriske tegn (inkl. mellemrum).
- 7 Skriv brugeradgangskoden to gange, og tryk på tasten **Enter**.  
Adgangskoden kan indeholde op til 32 alfanumeriske tegn (inkl. mellemrum).
- 8 Tryk på tasten **Enter**, når du bliver bedt om at bekræfte indstillingen.
- 9 Tryk på tasten **Esc** og derefter på tasten **←** eller **→** for at vælge fanen **Exit**.
- 10 Tryk på tasten **↑** eller **↓** for at vælge **Exit Setup**, og tryk på tasten **Enter**.  
Tryk på tasten **Enter**, når du bliver bedt om at bekræfte indstillingen.

## Ændring/fjernelse af harddiskadgangskoden

Sådan ændrer du harddiskadgangskoden

- 1 Tænd computeren.
- 2 Tryk på tasten **F2**, når VAIO-logoet vises. Skærbilledet til BIOS-konfiguration vises. Hvis dette ikke er tilfældet, skal du genstarte computeren og trykke på tasten **F2** flere gange, når VAIO-logoet vises.



Hvis du har angivet en startadgangskode, skal du skrive denne adgangskode.

- 3 Tryk på tasten **←** eller **→** for at vælge **Security**, så fanen **Security** vises. Vælg **Hard Disk Password**, og tryk derefter på tasten **Enter**. Skærbilledet **Hard Disk Password** vises.
- 4 Vælg **Change Master Password** eller **Change User Password**, og tryk på tasten **Enter**.
- 5 Skriv den nuværende adgangskode én gang, og skriv den nye adgangskode to gange.
- 6 Tryk på tasten **Enter**.
- 7 Tryk på tasten **Enter**, når der vises en meddelelse om, at handlingen er fuldført.
- 8 Tryk på tasten **Esc** og derefter på tasten **←** eller **→** for at vælge fanen **Exit**.
- 9 Tryk på tasten **↑** eller **↓** for at vælge **Exit Setup**, og tryk på tasten **Enter**. Tryk på tasten **Enter**, når du bliver bedt om at bekræfte indstillingen.

## Sådan fjerner du harddiskadgangskoden

- 1 Tænd computeren.
- 2 Tryk på tasten **F2**, når VAIO-logoet vises.  
Skærbilledet til BIOS-konfiguration vises. Hvis dette ikke er tilfældet, skal du genstarte computeren og trykke på tasten **F2** flere gange, når VAIO-logoet vises.



Hvis du har angivet en startadgangskode, skal du skrive denne adgangskode.

- 3 Tryk på tasten **←** eller **→** for at vælge **Security**, så fanen **Security** vises. Vælg **Hard Disk Password**, og tryk derefter på tasten **Enter**.  
Skærbilledet **Hard Disk Password** vises.
- 4 Vælg **Enter Master and User Passwords**, og tryk på tasten **Enter**.
- 5 Angiv den nuværende adgangskode for **Enter Current Hard Disk Master Password**, og tryk på tasten **Enter**.
- 6 Tryk på tasten **Enter** uden at skrive nogen bogstaver i de resterende felter.
- 7 Tryk på tasten **Enter**, når der vises en meddelelse om, at handlingen er fuldført.
- 8 Tryk på tasten **Esc** og derefter på tasten **←** eller **→** for at vælge fanen **Exit**.
- 9 Tryk på tasten **↑** eller **↓** for at vælge **Exit Setup**, og tryk på tasten **Enter**.  
Tryk på tasten **Enter**, når du bliver bedt om at bekræfte indstillingen.



## Tilføjelse af adgangskoden i Windows

Det er praktisk at bruge Windows-adgangskoden, hvis du skal dele en enkelt computer med andre personer. Hvis du angiver en adgangskode i Windows, kan du beskytte din brugerkonto mod uautoriseret adgang.

Du vil blive bedt om at angive Windows-adgangskoden, efter du har valgt din brugerkonto.



Sørg for, at du ikke glemmer denne adgangskode. Skriv adgangskoden ned, og gem den et sikkert sted, hvor andre personer ikke har adgang.



Hvis computeren er udstyret med en fingeraftrykssensor, og du har valgt at anvende Windows-adgangskoden i kombination med fingeraftryksfunktionen, kan du foretage godkendelse ved hjælp af fingeraftryk i stedet for adgangskoden, når computeren startes. Yderligere oplysninger finder du i **Brug af godkendelse med fingeraftryk (side 71)**.

### Sådan tilføjer du adgangskoden i Windows

- 1 Klik på **Start** og **Kontrolpanel**.
- 2 Klik på **Brugerkonti og Familiesikkerhed** eller **Brugerkonti**.
- 3 Klik på **Brugerkonti**.
- 4 Klik på **Opret en adgangskode for din konto** under **Foretag ændringer i din brugerkonto**.
- 5 Skriv adgangskoden til din konto i felterne **Ny adgangskode** og **Bekræft ny adgangskode**.
- 6 Klik på **Opret en adgangskode**.



Yderligere oplysninger om Windows-adgangskoden finder du i **Windows Hjælp og support**.

## Ændring og fjernelse af adgangskoden i Windows

Sådan ændrer du adgangskoden i Windows

- 1 Klik på **Start** og **Kontrolpanel**.
- 2 Klik på **Brugerkonti og Familiesikkerhed** eller **Brugerkonti**.
- 3 Klik på **Brugerkonti**.
- 4 Klik på **Skift din adgangskode**.
- 5 Skriv den nuværende adgangskode i feltet **Nuværende adgangskode**.
- 6 Skriv den nye adgangskode i felterne **Ny adgangskode** og **Bekræft ny adgangskode**.
- 7 Klik på **Skift adgangskode**.

Sådan fjerner du adgangskoden i Windows

- 1 Klik på **Start** og **Kontrolpanel**.
- 2 Klik på **Brugerkonti og Familiesikkerhed** eller **Brugerkonti**.
- 3 Klik på **Brugerkonti**.
- 4 Klik på **Fjern adgangskoden**.
- 5 Skriv den nuværende adgangskode, som du vil fjerne, i feltet **Nuværende adgangskode**.
- 6 Klik på **Fjern adgangskode**.

## Brug af VAIO Control Center

Værktøjet **VAIO Control Center** giver dig mulighed for at få adgang til systemoplysninger og angive indstillinger for systemets funktionsmåde.

### Sådan bruger du VAIO Control Center

- 1 Klik på **Start**, **Alle programmer** og **VAIO Control Center**.
- 2 Vælg det ønskede kontrolelement, og rediger indstillingen.
- 3 Klik på **OK**, når du er færdig.  
Indstillingerne for det valgte element er blevet ændret.



Yderligere oplysninger om de enkelte indstillinger finder du i Hjælp-filen til **VAIO Control Center**.

Nogle af kontrolelementerne er skjult, hvis du åbner **VAIO Control Center** som standardbruger.

## Brug af VAIO Status Monitor

Værktøjet **VAIO Status Monitor** giver dig mulighed for at kontrollere en række indstillinger, f.eks. strømstyrings- og sikkerhedsindstillinger, og den aktuelle brug af enheder i vinduet **VAIO Status Monitor**.

### Sådan får du vist vinduet VAIO Status Monitor

- 1 Klik på **Start**, **Alle programmer** og **VAIO Control Center**.
- 2 Klik på **System Information** og **VAIO Status Monitor**.
- 3 Klik på **Advanced** i den højre rude.



Du kan redigere indstillingerne for visse elementer i vinduet **VAIO Status Monitor**. Hvis du vil ændre indstillingerne, skal du vælge det ønskede element og klikke på **Settings**.

## Brug af strømsparetilstande

Du kan benytte strømstyringsindstillingerne til at spare på batteriet. Ud over den normale drifttilstand har computeren to specifikke strømsparetilstande: slumretilstand og dvaletilstand. Når computeren får strøm fra batteriet, skal du være opmærksom på, at den automatisk skifter til dvaletilstand, når batteriet er ved at være afladet, uanset hvilken indstilling for strømstyring du har valgt.



Hvis batteriets opladningsniveau falder til under 10 %, skal du enten tilslutte vekselstrømsadapteren for at oplade batteriet eller lukke computeren og installere et fuldt opladet batteri.

## Brug af normal tilstand

Dette er den normale tilstand for computeren, når den er i brug. Den grønne strømindikator lyser, når denne tilstand er aktiveret.

## Brug af slumretilstand

I slumretilstand slukkes LCD-skærmen, og de indbyggede lagerenheder og processoren indstilles til et lavt strømforbrug. Den orange strømindikator blinker langsomt, når denne tilstand er aktiveret.

! Hvis du ikke skal bruge computeren i længere tid, mens den er koblet fra vekselstrømsadapteren, skal du sætte computeren i dvaletilstand eller slukke den.

### Sådan aktiverer du slumretilstand

Klik på **Start**, pilen ud for knappen **Lås** og **Slumre**.



Når computeren er i slumretilstand, kan du ikke indsætte en disk.

Computeren vender hurtigere tilbage til normal tilstand fra slumretilstand end fra dvaletilstand.

Der bruges mere strøm i slumretilstand end i dvaletilstand.

! Hvis batteriet tømmes, mens computeren er i slumretilstand, mister du alle data, der ikke er gemt. Det er ikke muligt at vende tilbage til det arbejde, der ikke er gemt. Hvis du vil undgå tab af data, skal du gemme dine data ofte.

### Sådan vender du tilbage til normal tilstand

- Tryk på en tast.
- Tryk på tænd/sluk-tasten på computeren.

! Hvis du trykker på tænd/sluk-tasten og holder den nede i mere end fire sekunder, slukkes computeren automatisk. Du mister alle data, der ikke er gemt.



Du kan bruge **VAIO Control Center** til at konfigurere computeren, så den vender tilbage til normal tilstand, når du åbner LCD-skærmlåget. Denne genoptagelsesindstilling går tabt, hvis du både fjerner vekselstrømsadapteren og batteriet. Se **Brug af VAIO Control Center (side 131)**.

Hvis computeren ikke bruges i en bestemt periode, skifter den til slumretilstand. Hvis du vil ændre denne funktionsmåde, skal du redigere indstillingerne for slumretilstand.

Sådan ændrer du indstillinger for slumretilstand

- 1 Højreklik på strømstatusikonet på proceslinjen, og vælg **Strømstyring**.
- 2 Klik på **Skift indstillinger for model** under den aktuelle strømstyringsmodel.
- 3 Angiv en ny tidsindstilling for, hvornår computeren skal skifte til slumretilstand, og klik på **Gem ændringer**.

## Brug af dvaletilstand

I dvaletilstand gemmes systemets aktuelle tilstand på de indbyggede lagerenheder, og computeren slukkes. Selvom batteriet bliver tømt, mister du ikke nogen data. Strømindikatoren er slukket, når denne tilstand er aktiveret.



Hvis du ikke skal bruge computeren i en længere periode, skal den sættes i dvaletilstand.

### Sådan aktiverer du dvaletilstand

Tryk på tasterne **Fn+F12**.

Computeren skifter til dvaletilstand.

Du kan også klikke på **Start**, pilen ud for knappen **Lås** og **Dvale** for at sætte computeren i dvaletilstand.



Når computeren er i dvaletilstand, kan du ikke indsætte en disk.

Det tager længere tid at aktivere computeren fra dvaletilstand end fra slumretilstand.

Der bruges mindre strøm i dvaletilstand end i slumretilstand.



Flyt ikke computeren, før strømindikatoren er slukket.

## Sådan vender du tilbage til normal tilstand

Tryk på tænd/sluk-tasten.

Computeren skifter til normal tilstand.



Hvis du trykker på tænd/sluk-tasten og holder den nede i mere end fire sekunder, slukkes computeren automatisk.



Det tager længere tid at vende tilbage til normal tilstand fra dvaletilstand end fra slumretilstand.

Du kan bruge **VAIO Control Center** til at konfigurere computeren, så den vender tilbage til normal tilstand, når du åbner LCD-skærmlåget. Denne genoptagelsesindstilling går tabt, hvis du både fjerner vekselstrømsadapteren og batteriet. Se **Brug af VAIO Control Center (side 131)**.



## Brug af VAIO Power Management

Strømstyringsfunktionen giver dig mulighed for at oprette strømstyringsmodeller, der passer til dit strømforbrug og angiver, om computeren skal køre på strøm fra elnettet eller fra batteriet.

**VAIO Power Management** er et program, der er udviklet specielt til VAIO-computere. Med dette program kan du forbedre strømstyringsfunktionen i Windows, så computeren kommer til at køre bedre, og batteriet får en længere levetid. Yderligere oplysninger findes i Hjælp-filen til softwaren.

### Valg af strømstyringsmodel

Når du starter computeren, vises der et strømstatusikon på proceslinjen. Dette ikon angiver, hvilken strømkilde der benyttes på det aktuelle tidspunkt, f.eks. vekselstrøm. Klik på ikonet for at åbne vinduet, der viser status for strømforbruget.

Funktionen **VAIO Power Management** føjes til **Strømstyring** i Windows.

#### Sådan vælger du en strømstyringsmodel

- 1 Højreklik på strømstatusikonet på proceslinjen, og vælg **Strømstyring**.
- 2 Vælg den ønskede strømstyringsmodel.

#### Sådan ændrer du indstillinger for strømstyringsmodellen

- 1 Klik på **Skift indstillinger for model** under den ønskede strømstyringsmodel i vinduet **Strømstyring**. Rediger indstillingerne for slumretilstand og skærmen efter behov.
- 2 Hvis du vil ændre de avancerede indstillinger, skal du klikke på **Skift avancerede strømstyringsindstillinger** og gå til trin 3.  
Ellers skal du klikke på **Gem ændringer**.
- 3 Klik på fanen **VAIO Power Management**. Rediger indstillingerne for hvert element.
- 4 Klik på **OK**.

## VAIO Power Management Viewer

Du kan få vist ydeevnen i den strømstyringsmodel, der blev ændret med **VAIO Power Management**.

Sådan starter du VAIO Power Management Viewer

- 1 Klik på **Start, Alle programmer** og **VAIO Control Center**.
- 2 Klik på **Power Management** og **VAIO Power Management Viewer**.

## Ændring af sproget på skærmen

På modeller med Windows Vista Ultimate kan du hente og installere den ønskede sprogpakke.



Du kan se din computers konfiguration i specifikationerne.



Computeren skal have forbindelse til internettet, før du kan hente en sprogpakke. Oplysninger om, hvordan du opretter forbindelse til internettet fra computeren, finder du i **Brug af internettet (side 52)**.

### Sådan installerer du en sprogpakke

- 1 Klik på **Start, Alle programmer** og **Windows Update**.
- 2 Klik på **Søg efter opdateringer**.
- 3 Klik på **Se Ekstra, der kan hentes**.
- 4 Vælg den ønskede sprogpakke under **Sprogpakke til Windows Vista Ultimate**, og klik på **Installer**.

## Konfiguration af modem

Inden du tager et internt modem i brug (ikke alle modemmer er indbyggede), eller hvis du vil bruge et modem, mens du er ude at rejse, skal du sikre dig, at det land, der er angivet som din aktuelle placering i vinduet **Telefon- og modemindstillinger**, er det land, som du vil foretage opkaldet fra.

Sådan ændrer du landeindstillingerne for dit modem

- 1 Klik på **Start** og **Kontrolpanel**.
- 2 Klik på **Hardware og lyd**.
- 3 Klik på **Telefon- og modemindstillinger**.  
Vinduet **Geografiske oplysninger** vises.
- 4 Angiv de krævede oplysninger, og klik derefter på **OK**.  
Vinduet **Telefon- og modemindstillinger** vises.
- 5 Vælg din placering under fanen **Opkaldsregler**.
- 6 Klik på knappen **Rediger** for at ændre den aktuelle konfiguration.  
Vinduet **Rediger placering** vises.  
Eller  
Klik på knappen **Ny** for at konfigurere dit modem.  
Vinduet **Ny placering** vises.
- 7 Kontroller indstillingerne for land/område. Det valgte land/område skal svare til det sted, du vil foretage opkaldet fra.  
  
Impulsopkald understøttes muligvis ikke i visse lande og områder.
- 8 Hvis du har redigeret landeindstillingerne, skal du klikke på **Anvend** og derefter på **OK**.  
Vinduet **Telefon- og modemindstillinger** vises.

- 9 Kontroller, at dit modem er angivet under fanen **Modemmer**.  
Hvis dit modem ikke er angivet, skal du klikke på **Tilføj** og følge vejledningen i guiden.
- 10 Klik på **Anvend/OK**. Dit modem er konfigureret.

! Telefonkablet skal være koblet fra computeren, inden du vælger og anvender nye landeindstillinger.

## Beskyttelse af harddisken

Hvis computeren er forsynet med en indbygget harddisk, er værktøjet **VAIO HDD Protection** forudinstalleret. Det kan bruges til at angive indstillinger, der beskytter harddisken mod stød og rystelser. Du kan vælge et passende følsomhedsniveau for den indbyggede stødsensor.



Du kan se din computers konfiguration i specifikationerne.



Bemærk, at den SSD-drevet ikke er omfattet af værktøjet **VAIO HDD Protection**.

### Aktivering af VAIO HDD Protection

Hvis du vil beskytte harddisken mod stød og rystelser, skal du først aktivere **VAIO HDD Protection**.

Sådan aktiverer du VAIO HDD Protection

- 1 Klik på **Start**, **Alle programmer** og **VAIO Control Center**.
- 2 Klik på **Security** og **Hard Disk Drive Protection Settings**.
- 3 Marker afkrydsningsfeltet **Activate hard disk drive protection**.
- 4 Vælg det ønskede følsomhedsniveau.
- 5 Klik på **OK**.

Yderligere oplysninger finder du i den Hjælp-fil, der fulgte med softwaren.



**VAIO HDD Protection** er beregnet til at minimere risikoen for, at harddisken og brugerdata bliver beskadiget. Værktøjet giver ikke 100 % beskyttelse i alle situationer.

Harddiskbeskyttelsen deaktiveres, inden Windows startes, når computeren skifter til dvale- eller slumretilstand og under systemgenoprettelse og systemnedlukning.

## Opgradering af VAIO-computeren

Der er anvendt komponenter og tilslutningsteknologier med en meget høj præcision til din VAIO-computer og de kompatible hukommelsesmoduler. Det anbefales, at du følger nedenstående råd for at undgå, at garantien bortfalder i garantiperioden:

- Du bør kontakte forhandleren, hvis der skal installeres et nyt hukommelsesmodul.
- Du bør ikke foretage installationen selv, hvis du ikke er fortrolig med, hvordan man opgraderer hukommelsen i en computer.
- Du bør ikke røre ved stikkene eller åbne dækslet til rummet med hukommelsesmodulet.

Kontakt VAIO-Link, hvis du har brug for hjælp.



Den modultype og mængden af den hukommelse, der er installeret på computeren, kan variere, afhængigt af hvilken model du har købt. Du kan se din computers konfiguration i specifikationerne.

## Tilføjelse og fjernelse af hukommelse

Hvis du vil udvide computerens funktionsmuligheder, kan du øge mængden af hukommelse ved at installere flere hukommelsesmoduler (købes separat). Inden du opgraderer computerens hukommelse, skal du læse vejledningen på de følgende sider.

### Om tilføjelse/fjernelse af hukommelsesmoduler

- ❑ Anbring computeren på en flad overflade, inden du indsætter eller fjerner hukommelsesmoduler.
- ❑ Vær forsigtig, når du udskifter hukommelsen. Hvis hukommelsesmodulerne ikke installeres korrekt, kan systemet blive beskadiget. Skader af denne type kan betyde, at producentens garanti bortfalder.
- ❑ Brug kun hukommelsesmoduler, der er kompatible med computeren. Hvis et hukommelsesmodul ikke registreres af computeren, eller hvis Windows-operativsystemet bliver ustabil, skal du kontakte forhandleren eller producenten af hukommelsesmodulet.
- ❑ Elektrostatisk afladning kan beskadige elektroniske komponenter. Inden du rører et hukommelsesmodul, skal du være opmærksom på følgende:
  - ❑ De fremgangsmåder, der beskrives i dette dokument, tager udgangspunkt i en situation, hvor brugeren kender den generelle pc-terminologi og de sikkerhedsprocedurer og myndighedskrav, der er relevante i forbindelse med brug og ændring af elektronisk udstyr.
  - ❑ Sluk computeren, afbryd tilslutningen til strømforsyningerne (batteri og vekselstrømsadapter), og afbryd eventuelle forbindelser til telekommunikationsudstyr, netværk eller modemmer, inden du fjerner nogen dæksler eller paneler på computeren. Hvis du ikke overholder disse forholdsregler, kan personer eller udstyr blive beskadiget.
  - ❑ Elektrostatisk afladning kan beskadige hukommelsesmoduler og andre komponenter. Installer kun hukommelsesmodulet på en arbejdsplads, der begrænser elektrostatisk spænding. Hvis du ikke har adgang til en sådan arbejdsplads, skal du undgå at udføre installationen i områder med gulvtæpper, og du må ikke håndtere materialer, der genererer eller indeholder statisk elektricitet (f.eks. cellofan). Sørg for, at du har forbindelse til jord, ved hele tiden at have kontakt med en umalet metaldel af chassiset, mens du udfører arbejdet.



- Åbn ikke pakken med hukommelsesmodulet, før du er klar til at indsætte modulet. Emballagen beskytter modulet mod elektrostatisk afladning.
- Brug den særlige pose, der følger med hukommelsesmodulet, eller pak modulet ind i aluminiumfolie for at beskytte det mod elektrostatisk afladning.
- Hvis der kommer væsker, urenheder eller genstande ind i slottene til hukommelsesmoduler eller i andre af computerens interne komponenter, bliver computeren beskadiget, og eventuelle udgifter til reparation er ikke dækket af garantien.
- Anbring ikke hukommelsesmodulet et sted, hvor det udsættes for:
  - Varmekilder, f.eks. radiatorer eller ventilationskanaler
  - Direkte sollys
  - Støv i større mængder
  - Mekaniske rystelser eller stød
  - Stærke magneter eller højttalere, der ikke er magnetisk afskærmet
  - Temperaturer på mere end 35° C eller mindre end 5° C
  - Høj luftfugtighed
- Vær forsigtig, når du håndterer hukommelsesmodulet. For at undgå skader på hænder og fingre bør du ikke røre ved kanterne på de komponenter og printkort, der findes inden i computeren.

## Fjernelse og installation af et hukommelsesmodul

Sådan udskifter eller tilføjer du et hukommelsesmodul

- 1 Luk computeren, og afbryd forbindelsen til alle eksterne enheder.
- 2 Afbryd computerens tilslutning til elnettet, og fjern batteriet.
- 3 Vent ca. 1 time, indtil computeren er kølet af.
- 4 Skru skruen i bunden af computeren løs (angivet med pilen nedenfor), og fjern dækslet til rummet med hukommelsesmodulet.

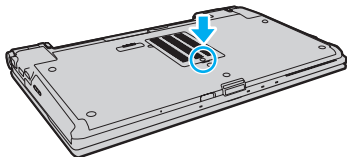

- 5 Rør ved en metalgenstand for at aflade statisk elektricitet.
- 6 Fjern det installerede hukommelsesmodul på følgende måde:
  - Træk holdemekanismerne i pilenes retning (1). Hukommelsesmodulet frigøres.
  - Sørg for, at hukommelsesmodulet vipper op, og træk det derefter ud i pilens retning (2).

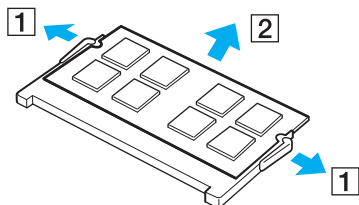

- 7 Tag det nye hukommelsesmodul ud af pakken.
- 8 Skub hukommelsesmodul ind i slotten, indtil der lyder et klik.

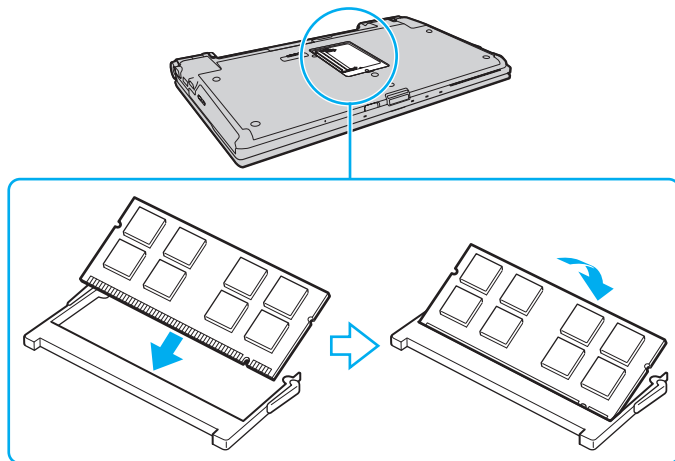

! Rør ikke ved andre komponenter på bundkortet.

Hvis du vil installere et hukommelsesmodul, skal du altid bruge den nederste slot.

Den kant på hukommelsesmodul, hvor stikket sidder, skal indsættes i slotten, mens du placerer indhakkene på modulet i forhold til den lille tap på den åbne slot. Hukommelsesmodul må ikke tvinges ind i slotten i en forkert retning. Dette kan beskadige slotten og modulet.

- 9 Sæt dækslet til rummet til hukommelsesmoduler på plads.
- 10 Stram skruen i bunden af computeren.
- 11 Installer batteripakken igen, og tænd computeren.

## Visning af hukommelseskapaciteten

Sådan får du vist mængden af hukommelse i computeren

- 1 Tænd computeren.
- 2 Klik på **Start, Alle programmer** og **VAIO Control Center**.
- 3 Klik på **System Information** og **System Information**.

Du kan se den mængde systemhukommelse, der er installeret i computeren, i ruden til højre. Hvis den ekstra hukommelse, du har installeret, ikke vises i ruden, skal du gentage installationsproceduren og genstarte computeren.

# Sikkerhedsforanstaltninger

I dette afsnit beskrives de sikkerhedsmæssige retningslinjer og foranstaltninger, som du bør følge for at beskytte din VAIO-computer mod skader.

- ❑ **Håndtering af LCD-skærmen (side 150)**
- ❑ **Brug af strømkilden (side 151)**
- ❑ **Håndtering af computeren (side 152)**
- ❑ **Håndtering af det indbyggede kamera (side 155)**
- ❑ **Håndtering af diske (side 156)**
- ❑ **Brug af batteriet (side 157)**
- ❑ **Brug af hovedtelefoner (side 158)**
- ❑ **Håndtering af en Memory Stick (side 159)**
- ❑ **Håndtering af den indbyggede lagerenhed (side 160)**
- ❑ **Brug af godkendelse med fingeraftryk (side 161)**
- ❑ **Brug af TPM (side 162)**

## Håndtering af LCD-skærmen

- LCD-skærmen må ikke vende direkte mod sollyset, da den i så fald kan blive beskadiget. Vær opmærksom på dette, når du bruger computeren i nærheden af et vindue.
- Pas på, at du ikke kommer til at ridse eller trykke hårdt på LCD-skærmen. Dette kan medføre funktionsfejl.
- Hvis du bruger computeren under lave temperaturer kan der komme et skygebillede på LCD-skærmen. Dette er ikke en funktionsfejl. Når computeren igen anvendes under normale temperaturforhold, gendannes det normale skærbillede.
- Der kan opstå et skygebillede på LCD-skærmen, hvis det samme billede vises i længere tid på skærmen. Dette skygebillede forsvinder efter et stykke tid. Du kan bruge en pauseskærm for at undgå skygebilleder.
- LCD-skærmen bliver varm under drift. Dette er normalt og ikke et tegn på en funktionsfejl.
- LCD-skærmen er fremstillet ved hjælp af højpræcisionsteknologi. Der kan imidlertid forekomme små sorte punkter og/eller lyse punkter (rød, blå eller grøn) på LCD-skærmen. Dette er et normalt resultat af fremstillingsprocessen og ikke et tegn på en funktionsfejl.
- Du må ikke gnide på LCD-skærmen, da dette kan beskadige skærmen. Brug en blød, tør klud til at aftørre LCD-skærmens overflade.
- Du må ikke ændre indstillingerne for skærmretningen i vinduet **Indstillinger for Tablet PC**, selvom det er muligt at vælge nye indstillinger. Computeren kan blive ustabil, hvis skærmretningen ændres. Sony påtager sig intet ansvar for eventuelle funktionsfejl, der opstår som følge af, at disse indstillinger ændres.
- Tryk ikke hårdt oven på computeren, når låget er lukket, da det kan ridse eller tilsmudse LCD-skærmen.

## Brug af strømkilden



Du kan se din computers konfiguration i specifikationerne.

- Der må ikke være sluttet andet strømforbrugende udstyr, f.eks. en fotokopimaskine eller en makulator, til den samme stikkontakt som computeren.
- Du kan købe en stikdåse med overspændingsbeskyttelse. Den kan beskytte din computer mod pludselige strømstød, der kan opstå f.eks. i forbindelse med tordenvejre og beskadige computeren.
- Placer ikke tunge genstande på strømledningen.
- Hvis du vil fjerne ledningen, skal du holde på stikproppen og trække den ud af stikkontakten. Træk aldrig i selve ledningen.
- Hvis du ikke skal bruge computeren i en længere periode, skal du trække strømledningen ud af stikkontakten.
- Sørg for, at der er nem adgang til stikkontakten.
- Fjern jævnstrømsadapteren fra stikkontakten, når adapteren ikke bruges.
- Brug den medfølgende jævnstrømsadapter eller originale Sony-produkter. Brug ikke andre jævnstrømsadapters, da de kan forårsage funktionsfejl.

## Håndtering af computeren

- Rengør kabinettet med en blød klud, der er tør eller let fugtet med et mildt rengøringsmiddel. Du må ikke bruge skuresvamp, skurepulver eller opløsningsmidler, f.eks. alkohol eller rensebenzin, da disse kan beskadige computerens overflade.
- Hvis du taber en tung genstand eller væske på computeren, skal du lukke computeren, trække stikket ud og fjerne batteriet. Du kan eventuelt få computeren undersøgt af en kvalificeret servicetekniker, inden du bruger den igen.
- Pas på, at du ikke taber computeren, og placer aldrig nogen genstande oven på den.
- Anbring ikke computeren et sted, hvor den udsættes for:
  - Varmekilder, f.eks. radiatorer eller ventilationskanaler
  - Direkte sollys
  - Støv i større mængder
  - Fugt eller regn
  - Mekaniske rystelser eller stød
  - Stærke magneter eller højttalere, der ikke er magnetisk afskærmet
  - Temperaturer på mere end 35° C eller mindre end 5° C
  - Høj luftfugtighed
- Placer ikke elektronisk udstyr i nærheden af computeren. Udstyrets elektromagnetiske felt kan forårsage funktionsfejl på computeren.
- Brug computeren på en fast og stabil overflade.
- Det anbefales, at du ikke har computeren placeret på skødet, mens du bruger den. Temperaturen på enhedens underside kan stige under normal brug, og efter længere tid kan det føles ubehageligt eller give forbrændinger.



- Sørg for, at der er tilstrækkelig luftcirkulation, så der ikke sker en overophedning inde i computeren. Anbring ikke computeren på ustabile overflader, f.eks. tæpper, duge, sofaer eller senge, eller i nærheden af gardiner eller forhæng, der kan blokere ventilationshullerne.
- Computeren bruger højfrekvensradiosignaler og kan forstyrre radio- og tv-modtagelse. Hvis dette forekommer, skal du anbringe computeren i passende afstand fra radioen eller tv-apparatet.
- Brug kun de angivne eksterne enheder og grænsefladekabler. Ellers kan der opstå problemer.
- Forbindelseskablerne må ikke skæres over eller blive beskadiget.
- Hvis computeren flyttes direkte fra et koldt til et varmt sted, kan der opstå kondens inde i computeren. I så fald skal du vente mindst én time, inden du tænder computeren. Hvis der opstår nogen problemer, skal du trække stikket ud af stikkontakten og kontakte VAIO-Link.
- Inden du rengør computeren, skal du frakoble vekselstrømsadapteren og fjerne batteriet.
- Husk at sikkerhedskopiere regelmæssigt, så du ikke mister data, hvis computeren bliver beskadiget.

- ❑ Pas på, at du ikke kommer til at trykke hårdt på LCD-skærmen eller dens kanter, når du åbner LCD-skærmen eller løfter computeren. LCD-skærmen kan være følsom over for tryk og ekstra belastning. Hvis du trykker for hårdt på skærmen, kan skærmen blive beskadiget eller få funktionsfejl. Når du skal åbne computeren, skal du holde med den ene hånd på den nederste del og løfte LCD-skærmen med den anden hånd. Sørg for at holde computeren med begge hænder, når du bærer den, mens LCD-skærmen er slået op.

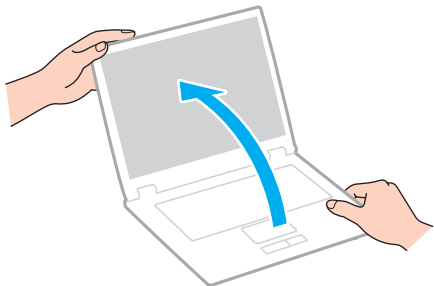

- ❑ Brug en taske, der er specielt designet til at transportere computeren.

## Håndtering af det indbyggede kamera

- ❑ Rør ikke det dæksel, der beskytter objektivet på det indbyggede kamera, da der kan komme ridser på dækslet, som vil blive vist på billederne.
- ❑ Objektivet på det indbyggede kamera må ikke udsættes for direkte sollys. Det gælder, uanset om computeren er tændt eller slukket, fordi der kan opstå funktionsfejl i kameraet som følge af sollyset.
- ❑ Det indbyggede kamera er deaktiveret, mens videoer eller stillbilleder importeres fra en i.LINK-kompatibel enhed, der er sluttet til i.LINK-porten.
- ❑ Rengør beskyttelsesdækslet til objektivet på det indbyggede kamera med en blæsebørste eller en blød børste. Hvis dækslet er meget snavset, kan du tørre det af med en blød, tør klud. Der må ikke gnides på dækslet, da det er trykfølsomt.

## Håndtering af diske

- ❑ Fingeraftryk og støv på diskens overflade kan forårsage læsefejl. Løft altid disken ved at holde på kanten og i hullet i midten, som vist nedenfor:

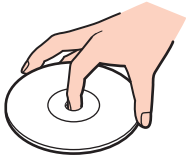

- ❑ Det er vigtigt, at disken behandles korrekt, hvis den skal forblive fejlfri. Brug ikke opløsningsmidler (f.eks. rensebenzin, fortyndervæske, rengøringsmidler fra detailhandlen og antistatisk spray), da disse midler kan beskadige disken.
- ❑ I forbindelse med normal rengøring skal du holde disken på kanterne og bruge en blød klud til at aftørre diskens overflade fra midten og udad.
- ❑ Hvis disken er meget beskidt, skal du fugte en blød klud med vand, vride kluden godt og bruge den til at aftørre diskens overflade fra midten og udad. Tør eventuel overskydende fugt væk med en tør, blød klud.
- ❑ Der må ikke sættes en klæbeetiket på disken. En sådan etiket kan påvirke brugen af disken og medføre permanente skader.

## Brug af batteriet

- Batteriet må ikke opbevares i temperaturer, der er højere end 60° C. Det kan blive varmere f.eks. i en bil, der er parkeret i solen, eller i direkte sollys.
- Batteriets driftstid forkortes i kolde omgivelser. Dette skyldes, at batteriets ydeevne reduceres under lave temperaturer.
- Oplad batterier i temperaturer, der er mellem 10° C og 30° C. Hvis temperaturen er lavere, bliver opladningstiden længere.
- Nogle genopladelige batterier opfylder ikke Sonys kvalitets- og sikkerhedsstandarder. Af sikkerhedsmæssige grunde kan denne computer kun fungere med de originale Sony-batterier, der er designet til denne model. Hvis du installerer et batteri, der ikke er godkendt, bliver batteriet ikke opladet, og computeren holder op med at fungere.
- Der udvikles varme inde i batteriet, når det bruges eller oplades. Dette er normalt og bør ikke give anledning til bekymring.
- Sørg for, at batteriet ikke kommer i nærheden af varmekilder.
- Hold batteriet tørt.
- Du må ikke forsøge at åbne eller skille batteriet ad.
- Pas på, at batteriet ikke udsættes for mekaniske stød, f.eks. hvis det tabes på en hård overflade.
- Hvis du ikke skal bruge computeren i længere tid, skal du fjerne batteriet fra computeren, så batteriet ikke bliver beskadiget.
- Hvis du ikke har brugt batteriet i en længere periode, er den resterende driftstid muligvis blevet forkortet. Dette er imidlertid normalt og ikke tegn på en funktionsfejl, da batteriet gradvist aflades, selvom det ikke er i brug. Slut jævnstrømsadapteren til computeren, og genoplad batteriet, inden du bruger computeren igen.
- Du behøver ikke at aflade batteriet, inden det genoplades.
- Hvis batteriet hurtigt tømmes for strøm, efter det er blevet fuldt opladet, er det muligvis tid til at udskifte batteriet.

## Brug af hovedtelefoner

- ❑ **Sikkerhed på vejene** – Brug ikke høretelefonerne, mens du kører, cykler eller styrer et motoriseret køretøj. Brugen af høretelefoner i trafikken kan forårsage trafikuheld og er desuden forbudt i nogle områder. Det er også risikabelt at lytte til høj musik, mens du går, især når du skal krydse et fodgængerfelt.
- ❑ **Undgå høreskader** – Brug ikke høretelefonerne til at høre musik ved høj lydstyrke. Høreeksperter anbefaler, at øret ikke udsættes for kontinuerlig høj lyd i en længere periode. Hvis du oplever en ringen for ørerne, skal du sænke lydstyrken eller tage høretelefonerne af.

## Håndtering af en Memory Stick

- Rør ikke ved stikket på Memory Stick'en med fingrene eller med metalgenstande.
- Brug kun den klæbeetiket, der følger med din Memory Stick, som etiket.
- Pas på, at du ikke kommer til at tabe eller bøje din Memory Stick, og sørg for, at den ikke udsættes for stød eller tryk.
- Memory Stick'en må ikke skilles ad eller ændres.
- Sørg for, at din Memory Stick ikke bliver våd.
- Din Memory Stick må ikke opbevares et sted, hvor den udsættes for:
  - Statisk elektricitet
  - Elektrisk støj
  - Meget høje temperaturer, f.eks. i en bil, der er parkeret i solen
  - Direkte sollys
  - Høj luftfugtighed
  - Ætsende stoffer
- Brug det etui, der leveres sammen med Memory Stick'en, til opbevaring.
- Husk at sikkerhedskopiere dine vigtige data.
- Memory Stick'en og Memory Stick-adapterne skal placeres uden for børns rækkevidde. Børn kan komme til at sluge disse genstande.
- Når du benytter en Memory Stick Duo, må du ikke bruge en spids pen til at skrive på etiketten på mediet. De interne komponenter kan blive beskadiget, hvis mediet udsættes for et for kraftigt tryk.

## Håndtering af den indbyggede lagerenhed

Den indbyggede lagerenhed (en harddisk eller et SSD-drev) har en høj lagringstæthed og kan skrive og læse data på meget kort tid. Den kan imidlertid blive beskadiget, hvis den anvendes forkert. Hvis den indbyggede lagerenhed bliver beskadiget, kan dataene ikke gendannes. For at undgå at miste data skal du derfor være forsigtig, når du håndterer computeren.



De funktioner og indstillinger, der beskrives i dette afsnit, er muligvis ikke tilgængelige på din computer. Du kan se din computers konfiguration i specifikationerne.

### Sådan forhindrer du, at harddisken bliver beskadiget

- Udsæt ikke computeren for pludselige bevægelser.
- Hold computeren væk fra magneter.
- Anbring ikke computeren et sted, hvor den udsættes for mekaniske rystelser, eller på et ustabil underlag.
- Flyt ikke computeren, mens den er tændt.
- Computeren må ikke slukkes eller genstartes, mens den læser eller skriver data på harddisken.
- Brug ikke computeren på steder, hvor den udsættes for store temperaturudsving.
- Fjern ikke harddisken fra computeren.

### Sådan forhindrer du, at SSD-drevet bliver beskadiget

- Computeren må ikke slukkes eller genstartes, mens den læser eller skriver data på SSD-drevet.
- Fjern ikke SSD-drevet fra computeren.



## Brug af godkendelse med fingeraftryk



De funktioner og indstillinger, der beskrives i dette afsnit, er muligvis ikke tilgængelige på din computer. Du kan se din computers konfiguration i specifikationerne.

- Der er ikke garanti for, at teknologien til fingeraftryksgodkendelse giver en helt sikker brugergodkendelse eller en fuldstændig beskyttelse af dine data og din hardware.  
Sony påtager sig intet ansvar for eventuelle problemer og skader, der opstår som følge af din brug af eller dine manglende muligheder for at bruge fingeraftrykssensoren.
- Fingeraftryksfunktionens effektivitet afhænger af driftsbetingelserne og kan desuden variere fra person til person.
- Sørg for at sikkerhedskopiere de data, der er lagret på den indbyggede lagerenhed, i særdeleshed dataene i de krypterede arkiver, du har oprettet med funktionen **File Safe**, inden du sender computeren til reparation.  
Sony påtager sig intet ansvar for data, der mistes eller ændres i forbindelse med en reparation.
- Hvis den indbyggede lagerenhed skal initialiseres, f.eks. efter en reparation, går fingeraftryksskabelonerne tabt. Du er nødt til at registrere dine fingeraftryk igen.
- Opdateringen og administrationen af data i forbindelse med fingeraftryksgodkendelse udføres på eget ansvar og egen risiko.  
Sony påtager sig intet ansvar for eventuelle fejl, der opstår som følge af din opdatering og administration af data.
- Inden du kasserer computeren eller overdrager den til en anden person, bør du altid slette de fingeraftryksdata, der er registreret på fingeraftrykssensoren, efter du har slettet dataene på den indbyggede lagerenhed. Oplysninger om proceduren finder du i **Sletning af registrerede fingeraftryk (side 77)**.
- Fingeraftrykssensoren kan blive defekt eller få funktionsfejl, hvis du ridser dens overflade med:
  - Et massivt eller skarpt objekt
  - Finere objekter, f.eks. hvis du kører en meget snavset finger hen over sensoren
- Aflad fingeren for statisk elektricitet ved at røre en metalgenstand (især i tørre årstider, f.eks. om vinteren), inden du scanner dit fingeraftryk. Statisk elektricitet kan forårsage fejl i fingeraftrykssensoren.

## Brug af TPM



De funktioner og indstillinger, der beskrives i dette afsnit, er muligvis ikke tilgængelige på din computer. Du kan se din computers konfiguration i specifikationerne.

- ❑ Selvom computeren har TPM-sikkerhedsfunktioner, kan du ikke være sikker på, at dine data og din hardware altid er beskyttet. Sony påtager sig intet ansvar for eventuelle problemer og skader, der opstår som følge af din brug af disse funktioner.
- ❑ Når du har installeret **Infineon TPM Professional Package**, skal du angive nogle få TPM-adgangskoder på computeren. Uden disse adgangskoder kan du ikke gendanne TPM-beskyttede data. Skriv derfor altid adgangskoderne ned, og opbevar dem et sikkert sted, hvor andre personer ikke har adgang.
- ❑ Sørg for at sikkerhedskopiere den seneste version af arkivfilen til systemgendannelse, id-filen til systemgendannelse, id-filen til nulstilling af adgangskode og den personlige, hemmelige fil, og opbevar sikkerhedskopierne et sikkert sted, hvor der ikke er adgang for andre, inden du sender computeren til reparation. De data, der er gemt i TPM-modulet, er integreret på bundkort og kan gå tabt eller blive beskadiget under reparation.
- ❑ I forbindelse med reparation bliver TPM-modulet udskiftet, hvis bundkortet skal udskiftes. I så fald kan du bruge sikkerhedskopierne af arkivfilen til systemgendannelse, id-filen til systemgendannelse, id-filen til nulstilling af adgangskode og den personlige, hemmelige fil til at gendanne TPM-konfigurationen.
- ❑ Sørg for at sikkerhedskopiere de data, der er gemt på den indbyggede lagerenhed, inden computeren sendes til reparation. Den indbyggede lagerenhed bliver muligvis initialiseret og returneret efter reparationen. Hvis det er tilfældet, vil du ikke kunne gendanne dataene på enheden ved hjælp af sikkerhedskopierne af arkivfilen til systemgenoprettelse, id-filen til systemgenoprettelse, id-filen til nulstilling af adgangskoden og den personlige, hemmelige fil.
- ❑ Sørg for at konfigurere den automatiske sikkerhedskopieringsfunktion, når du har fuldført guiden TPM-initialisering. Hvis vinduet med afkrydsningsfeltet **Run automatic backup now** vises efter konfigurationen, skal du markere afkrydsningsfeltet og opdatere de sikkerhedskopierede filer. Den gendannelsesproces, der udføres ved hjælp af sikkerhedskopierne, kan mislykkes, hvis du ikke har konfigureret funktionen til automatisk sikkerhedskopiering.

- ❑ Opdateringen og administrationen af de TPM-beskyttede data udføres på eget ansvar og egen risiko. Sony påtager sig intet ansvar for eventuelle fejl, der opstår som følge af din opdatering og håndtering af data.

# Fejlfinding

I dette afsnit beskrives det, hvordan du løser almindelige problemer, der kan opstå, når du bruger din VAIO-computer. Mange problemer har enkle løsninger. Prøv de løsninger, der foreslås nedenfor, inden du kontakter VAIO-Link.



De funktioner og indstillinger, der beskrives i dette afsnit, er muligvis ikke tilgængelige på din computer.

- Computer (side 166)**
- System sikkerhed (side 174)**
- Batteri (side 175)**
- Indbygget kamera (side 177)**
- Internettet (side 179)**
- Netværk (side 181)**
- Bluetooth-teknologi (side 186)**
- Optiske diske (side 190)**
- Skærm (side 194)**
- Udskrivning (side 199)**
- Mikrofon (side 200)**
- Højtalere (side 201)**
- Pegefelt (side 202)**
- Tastatur (side 203)**
- Disketter (side 204)**

- Lyd/video** (side 205)
- Memory Stick** (side 209)
- Eksterne enheder** (side 210)
- Dockingstation** (side 211)

## Computer

### Hvad skal jeg gøre, hvis computeren ikke starter?

- Sørg for, at computeren er tændt og sluttet korrekt til strømforsyningen. Strømindikatoren skal lyse.
- Kontroller, at batteriet er installeret korrekt og opladet.
- Afbryd forbindelsen til alle eventuelle USB-enheder, og genstart computeren.
- Fjern eventuelle ekstra hukommelsesmoduler, som du har installeret, efter du købte computeren, og genstart computeren.
- Hvis computeren er tilsluttet en stikdåse med overspændingsbeskyttelse eller en UPS-enhed, skal du kontrollere, at stikdåsen eller UPS-enheden er sluttet til strømforsyningen og tændt.
- Hvis du bruger en ekstern skærm, skal du kontrollere, at den er sluttet til strømforsyningen og tændt. Kontroller, at de knapper, der styrer lydstyrken og kontrasten, er indstillet korrekt. Yderligere oplysninger finder du i den brugervejledning, der fulgte med softwaren.
- Træk strømledningen ud af vekselstrømsadapteren, og fjern batteriet. Vent tre-fem minutter. Installer batteriet igen, tilslut vekselstrømsadapteren, og tryk på tænd/sluk-tasten for at tænde computeren.
- Kondensdannelse kan medføre funktionsfejl i computeren. Hvis det sker, skal du unnlade at bruge computeren i mindst én time.
- Kontroller, at du bruger den medfølgende vekselstrømsadapter fra Sony. Af sikkerhedsmæssige årsager bør du kun bruge det originale genopladeligt Sony-batteri og den vekselstrømsadapter, der leveres af Sony til VAIO-computeren.

## Hvad skal jeg gøre, hvis strømindikatoren lyser grønt, men computerskærmen alligevel er sort?

- Tryk på tasterne **Alt+F4** flere gange for at lukke programvinduet. Der er muligvis opstået en programfejl.
- Tryk samtidigt på tasterne **Ctrl+Alt+Delete**, og klik på pilen  ud for knappen **Luk computeren** og på **Genstart**.
- Tryk på tænd/sluk-tasten, og hold den nede i mere end fire sekunder for at lukke computeren. Afbryd forbindelsen til vekselstrømsadapteren, og lad computeren være i ca. fem minutter. Tilslut derefter vekselstrømsadapteren, og tænd computeren igen.

! Hvis du slukker computeren ved hjælp af tastkombinationen **Ctrl+Alt+Delete** eller tænd/sluk-tasten, kan du miste data, der ikke er gemt.

## Hvad skal jeg gøre, hvis computeren eller softwaren ikke reagerer?

- Hvis computeren ikke reagerer, mens der kører et program, skal du trykke samtidigt på tasterne **Alt+F4** for at lukke programvinduet.
- Hvis det ikke løser problemet at trykke på **Alt+F4**, skal du klikke på **Start** og på pilen ud for knappen **Lås**. Klik derefter på **Luk computeren** for at slukke computeren.
- Hvis computeren ikke slukkes, skal du trykke samtidigt på tasterne **Ctrl+Alt+Delete** og klikke på pilen ud for knappen **Luk computeren**. Klik derefter på **Luk computeren**. Hvis vinduet **Windows Sikkerhed** vises, skal du klikke på **Luk computeren**.
- Hvis computeren stadig ikke slukkes, skal du trykke på tænd/sluk-tasten og holde den inde, indtil computeren slukkes.

! Hvis du slukker computeren ved hjælp af tastkombinationen **Ctrl+Alt+Delete** eller tænd/sluk-tasten, kan du miste data, der ikke er gemt.

- Træk strømledningen ud af vekselstrømsadapteren, og fjern batteriet. Vent tre-fem minutter. Installer batteriet igen, tilslut vekselstrømsadapteren, og tryk på tænd/sluk-tasten for at tænde computeren.
- Prøv at installere softwaren igen.
- Kontakt softwareudgiveren eller udbyderen af teknisk support.

## Hvorfor skifter computeren ikke til slumre- eller dvaletilstand?

Din computer kan blive ustabil, hvis driftstilstanden ændres, inden computeren helt har skiftet til slumre- eller dvaletilstand.

Sådan genopretter du computerens normale drift

- 1 Luk alle åbne programmer.
- 2 Klik på **Start**, pilen ud for knappen **Lås** og **Genstart**.
- 3 Hvis computeren ikke genstartes, skal du trykke samtidigt på tasterne **Ctrl+Alt+Delete** og klikke på pilen ud for knappen **Luk computeren**. Klik derefter på **Genstart**.
- 4 Hvis denne fremgangsmåde ikke løser problemet, skal du trykke på tænd/sluk-tasten og holde den nede, indtil computeren slukkes.

!  
Hvis du slukker computeren ved hjælp af tastkombinationen **Ctrl+Alt+Delete** eller tænd/sluk-tasten, kan du miste data, der ikke er gemt.

## Hvad skal jeg gøre, hvis opladningsindikatoren blinker hurtigt, og computeren ikke starter?

- ❑ Dette problem kan skyldes, at batteriet ikke er installeret korrekt. For at løse problemet skal du først slukke computeren og fjerne batteriet. Installer derefter batteriet i computeren igen. Yderligere oplysninger finder du i **Installation af batteriet (side 18)**.
- ❑ Hvis problemet fortsætter, selvom du udfører de løsningsforslag, der er angivet ovenfor, er batteriet ikke kompatibelt. Fjern batteriet, og kontakt VAIO-Link.



## Hvad skal jeg gøre, hvis jeg får en meddelelse om, at batteriet enten ikke er kompatibelt eller ikke er installeret korrekt, og computeren så skifter til dvaletilstand?

- ❑ Dette problem kan skyldes, at batteriet ikke er installeret korrekt. For at løse problemet skal du først slukke computeren og fjerne batteriet. Installer derefter batteriet i computeren igen. Yderligere oplysninger finder du i **Installation af batteriet (side 18)**.
- ❑ Hvis problemet fortsætter, selvom du udfører de løsningsforslag, der er angivet ovenfor, er batteriet ikke kompatibelt. Fjern batteriet, og kontakt VAIO-Link.

## Hvorfor vises der en lavere CPU-hastighed end den maksimale i vinduet Egenskaber for system?

Dette er normalt. Computeren benytter en strømbesparende teknologi, der kontrollerer CPU-hastigheden. Derfor er det muligvis den aktuelle CPU-hastighed, der vises under systemegenskaberne, i stedet for den maksimale.

## Hvad skal jeg gøre, hvis min computer ikke accepterer min adgangskode og viser meddelelsen Enter Onetime Password?

Hvis du angiver en forkert startadgangskode tre gange efter hinanden, vises meddelelsen **Enter Onetime Password**, og Windows kan ikke starte. Tryk på tænd/sluk-tasten, og hold den nede i mere end fire sekunder for at kontrollere, at strømindikatoren slukkes. Vent i 10-15 sekunder. Genstart derefter computeren, og skriv den korrekte adgangskode. Num lock-indikatoren og Caps lock-indikatoren skal være slukket, når du skriver adgangskoden. Hvis begge eller en af disse indikatorer lyser, skal du trykke på tasten **Num Lk** (eller **Num Lock**) eller tasten **Caps Lock** for at slukke indikatoren, inden du skriver adgangskoden.

## Hvad skal jeg gøre, hvis mit spilprogram ikke fungerer eller hele tiden går ned?

- Undersøg, om du kan hente opdateringer eller programrettelser til softwaren på spillets websted.
- Kontroller, om du har installeret den seneste skærmdriversoftware.
- På nogle VAIO-modeller deles grafikhukommelsen med systemet. I så fald kan systemets afvikling af grafik blive forringet.

## Hvad skal jeg gøre, hvis jeg ikke kan huske startadgangskoden?

Hvis du har glemt startadgangskoden, skal du kontakte VAIO-Link for at få den nulstillet. Du vil blive opkrævet et gebyr for denne ydelse.

## Hvorfor slukkes skærmen ikke, når tidspunktet for automatisk slukning er overskredet?

Den originale VAIO-pauseskærm deaktiverer den timerindstilling, du kan vælge under strømstyringsindstillingerne i Windows, og som angiver, hvornår skærmen skal slukkes.

Vælg en anden pauseskærm end den originale VAIO-pauseskærm.

## Hvordan kan jeg ændre boot-rækkefølgen?

Du kan bruge en af BIOS-funktionerne til at ændre boot-rækkefølgen, dvs. den rækkefølge, som enhederne startes i. Benyt følgende fremgangsmåde:

- 1 Tænd computeren.
- 2 Tryk på tasten **F2**, når VAIO-logoet vises.  
Skærbilledet til BIOS-konfiguration vises. Hvis dette ikke er tilfældet, skal du genstarte computeren og trykke på tasten **F2** flere gange, når VAIO-logoet vises.
- 3 Tryk på tasten **←** eller **→** for at vælge **Boot**.
- 4 Tryk på tasten **↑** eller **↓** for at vælge det drev, som boot-rækkefølgen skal ændres for.
- 5 Tryk på tasten **F5** eller **F6** for at ændre boot-rækkefølgen.
- 6 Tryk på tasten **←** eller **→** for at vælge **Exit**. Vælg **Exit Setup**, og tryk derefter på tasten **Enter**.  
Tryk på tasten **Enter**, når du bliver bedt om at bekræfte indstillingen.

## Hvad skal jeg gøre, hvis jeg ikke kan starte computeren fra det tilsluttede USB-diskettedrev?

Hvis du vil starte computeren fra USB-diskettedrevet, skal du ændre boot-rækkefølgen.

Tænd computeren, og tryk på tasten **F11**, når VAIO-logoet vises.

## Hvordan reducerer jeg størrelsen af genoprettelsespartitionen?

Computerens indbyggede lagerenhed indeholder en genoprettelsespartition, hvor de data, der skal bruges til systemgenoprettelse, er lagret. Hvis computeren har et SSD-drev, ønsker du muligvis at reducere størrelsen af genoprettelsespartitionen. Dette gør du ved hjælp af følgende fremgangsmåde:

- 1 Indsæt en genoprettelsesdisk i det optiske diskdrev, mens computeren er tændt, sluk computeren, og tænd den derefter igen.

! Brug den eller de genoprettelsesdisk(e), du oprettede, da du fik computeren.

- 2 Vælg tastaturets indstilling fra rullelisten, og klik på **Næste**.
- 3 Vælg operativsystem, og klik på **Næste**.
- 4 Klik på **VAIO Recovery Center**.
- 5 Klik på **Restore Complete System** og **Start**.
- 6 Vælg **Skip** og klik på **Næste**.  
Du vil blive bedt om at vælge, om du vil beholde VAIO-merværdiindholdet.
- 7 Vælg **Nej** og klik på **Næste**.
- 8 Følg vejledningen på skærmen.

! Den ovenstående fremgangsmåde omfatter systemgenoprettelse. Du mister alle de programmer og data, du føjede til lagerdrevet, inden størrelsen af genoprettelsespartitionen blev reduceret.

Når du har reduceret størrelsen af genoprettelsespartitionen, skal du bruge genoprettelsesdisken(e) til systemgenoprettelse.

## Hvordan kontrollerer jeg størrelsen af genoprettelsespartitionen?

Computerens indbyggede lagerenhed indeholder en genoprettelsespartition, hvor de data, der skal bruges til systemgenoprettelse, er lagret. Benyt følgende fremgangsmåde for at kontrollere størrelsen af genoprettelsespartitionen:

- 1 Klik på **Start**, højreklik på **Computer**, og vælg **Administrer**.
- 2 Klik på **Diskadministration** under **Lager** i den venstre rude.  
Genoprettelsespartitionens størrelse og den samlede størrelse af drev C vises i rækken **Disk 0** i den midterste rude.

## Systemssikkerhed

### Hvordan kan jeg beskytte computeren mod sikkerhedstrusler, f.eks. virus?

Operativsystemet Microsoft Windows er forudinstalleret på din computer. Den bedste måde, du kan beskytte computeren mod sikkerhedstrusler på, f.eks. mod virus, er ved regelmæssigt at hente og installere de nyeste opdateringer til Windows.

Du kan hente vigtige Windows-opdateringer på følgende måde:

! Computeren skal have forbindelse til internettet, for at du kan hente opdateringer.

- 1 Opret forbindelse til internettet.
- 2 Dobbeltklik på ikonet **Sikkerhedsmeddelelse fra Windows** på proceslinjen.
- 3 Følg vejledningen på skærmen for at konfigurere automatiske eller planlagte opdateringer.

### Hvordan sikrer jeg, at min antivirussoftware er opdateret?

Du kan hente de seneste opdateringer til programmet **McAfee** fra McAfee, Inc.

Benyt følgende fremgangsmåde for at hente og installere de seneste sikkerhedsopdateringer:

! Computeren skal have forbindelse til internettet, for at du kan hente opdateringer.

- 1 Klik på **Start, Alle programmer, McAfee** og **McAfee SecurityCenter**.
- 2 Klik på knappen øverst til venstre i vinduet for at opdatere softwaren.
- 3 Følg vejledningen på skærmen for at hente opdateringerne.

Yderligere oplysninger findes i Hjælp-filen til softwaren.

## Batteri

### Hvordan kan jeg se status for batteriets opladning?

Du kan kontrollere opladningsindikatoren, der viser batteriets opladningsstatus. Se **Opladning af batteriet (side 21)** for at få flere oplysninger.

### Hvornår bruger computeren vekselstrøm?

Når computeren er sluttet direkte til vekselstrømsadapteren, bruger den vekselstrøm, selvom batteriet er installeret.

### Hvornår skal jeg genoplade batteriet?

- Når batteriets opladningsniveau falder under 10 %.
- Når både opladnings- og strømindikatoren blinker.
- Når du ikke har brugt batteriet i en længere periode.

### Hvornår skal jeg udskifte batteriet?

Hvis batteriet hurtigt tømmes for strøm, efter det er blevet fuldt opladet, er det muligvis tid til at udskifte batteriet.

Oplysninger om, hvordan du kontrollerer batteriets opladningskapacitet, finder du i **Sådan kontrollerer du batteriets opladningskapacitet (side 23)**.

### Er det tegn på en fejl, når det installerede batteri bliver varmt?

Nej, det er normalt, at batteriet bliver varmt, når det forsyner computeren med strøm.

## Kan computeren skifte til dvaletilstand, mens den bruger batteristrøm?

Computeren kan godt skifte til dvaletilstand, når den kører på batteristrøm, men nogle programmer og eksterne enheder blokerer for, at systemet kan skifte til dvaletilstand. Hvis du bruger et program, der ikke tillader, at systemet skifter til dvaletilstand, skal du gemme dine data ofte, så du ikke risikerer at miste data. Oplysninger om, hvordan du aktiverer dvaletilstand manuelt, finder du i **Brug af dvaletilstand (side 135)**.

## Hvordan kan jeg spare på batteriet, når computeren er i slumretilstand?

Når computeren leveres, er Ethernet-controllerens vækningsfunktion aktiveret. Hvis du vil spare batteristrøm, når computeren er i slumretilstand, skal du deaktivere denne funktion. Benyt følgende fremgangsmåde:

- 1 Klik på **Start, Kontrolpanel, Hardware og lyd og Enhedshåndtering**.
- 2 Dobbeltklik på netværksskortene og **Gigabit Network Connection**.
- 3 Klik på fanen med strømstyringsindstillinger, og fjern markeringen i det afkrydsningsfelt, der angiver, at enheden har tilladelse til at vække computeren.
- 4 Klik på **OK**.



## Indbygget kamera

### Hvorfor vises der ingen billeder eller billeder i dårlig kvalitet i søgeren?

- Det indbyggede kamera kan kun bruges i ét program ad gangen. Luk det aktive program, inden du åbner et andet.
- Der kan forekomme lidt billedstøj i søgeren, f.eks. vandrette striber, hvis det viste objekt er i hurtig bevægelse. Dette er normalt og ikke et tegn på en funktionsfejl.
- Hvis problemet fortsætter, skal du genstarte computeren.

### Hvorfor er de optagede billeder af dårlig kvalitet?

- Billeder, der er optaget i belysning fra lysstofrør, kan indeholde refleksioner fra lyset.
- En mørk del af det optagede billede kan vises som billedstøj.
- Hvis beskyttelsesdækslet til objektivet er snavset, kan billedet ikke komme til at stå skarpt. Rengør dækslet.  
Se **Håndtering af det indbyggede kamera (side 155)**.

### Hvad skal jeg gøre, hvis der mangler enkeltbilleder og lydsekvenser i videooptagelsen?

- Effektindstillingerne i den anvendte software kan være årsag til, at der er udeladt billeder. Yderligere oplysninger finder du i Hjælp-filen til softwaren.
- Der er muligvis flere åbne programmer, end computeren kan håndtere. Luk de programmer, som du ikke bruger i øjeblikket.
- Strømstyringsfunktionen på computeren er muligvis blevet aktiveret. Kontroller CPU-ydeevnen.

## Hvad skal jeg gøre, hvis der mangler enkeltbilleder i videoer, der afspilles, når computeren kører på batteristrøm?

Batteriet er ved at løbe tør for strøm. Slut computeren til vekselstrømsadapteren.

## Hvad skal jeg gøre, hvis de optagede billeder flimrer?

Problemet opstår, når du bruger kameraet i lys fra lysstofrør. Det skyldes uoverensstemmelser mellem lyskildens outputfrekvens og lukkerhastigheden.

Du kan reducere flimrer på billederne ved at ændre kameraets retning eller billedernes lysstyrke. I nogle programmer kan du eliminere billedflimrer ved at angive en værdi for en af kameraegenskaberne (f.eks. lyskilde, flimren osv.).

## Hvorfor afbrydes videosignalet fra det indbyggede kamera i nogle få sekunder?

Videosignalet kan blive afbrudt i nogle få sekunder, hvis:

- der anvendes en genvejstastkombination med **Fn**-tasten.
- belastningen af CPU'en øges.

Dette er normalt og ikke et tegn på en funktionsfejl.

## Hvad skal jeg gøre, hvis computeren bliver ustabil, når den skifter til en strømsparetilstand, mens det indbyggede kamera bruges?

Hvis computeren automatisk skifter til slumre- eller dvaletilstand, skal du ændre den relevante indstilling for strømsparetilstande. Se **Brug af strømsparetilstande (side 132)**, hvis du vil ændre indstillingen.

## Internettet

### Hvad skal jeg gøre, hvis mit modem ikke fungerer?

- Kontroller, at telefonkablet er sluttet korrekt til modemporten på computeren og til stikkontakten på væggen.
- Kontroller, at telefonkablet fungerer. Slut kablet til en almindelig telefon, og lyt efter klartonen.
- Kontroller, at det telefonnummer, som programmet ringer til, er korrekt.
- Kontroller, at den anvendte software er kompatibel med computerens modem. Alle forudinstallerede Sony-programmer er kompatible.
- Kontroller, at modemmet er den eneste enhed, der er sluttet til telefonlinjen.
- Benyt følgende fremgangsmåde for at kontrollere indstillingerne:
  - 1 Klik på **Start** og **Kontrolpanel**.
  - 2 Klik på **Hardware og lyd**.
  - 3 Klik på **Telefon- og modemindstillinger**.
  - 4 Kontroller, at dit modem er anført under fanen **Modemmer**.
  - 5 Kontroller, at stedoplysningerne under fanen **Opkaldsregler** er korrekte.

## Hvorfor er min modemforbindelse så langsom?

Computeren er udstyret med et V.92/V.90-kompatibelt modem. Modemforbindelsens hastighed påvirkes af mange faktorer, bl.a. af støj på telefonlinjen og modemets kompatibilitet med det anvendte telefonudstyr, f.eks. faxmaskiner og andre modemmer. Hvis du mener, at der er fejl på forbindelsen fra dit modem til andre pc-baserede modemmer, faxmaskiner eller din internetudbyder, kan du prøve at løse problemet på følgende måder:

- Bed telefonselskabet om at bekræfte, at der ikke er støj på din telefonlinje.
- Hvis problemet er faxrelateret, skal du sikre dig, at der ikke er problemer med den fax, du ringer til, og at den er kompatibel med faxmodemmer.
- Hvis du har problemer med at oprette forbindelse til din internetudbyder, skal du kontrollere, om internetudbyderen har tekniske problemer.
- Hvis du har en ekstra telefonlinje, kan du prøve at sluttet modemmet til denne linje.

## Netværk

### Hvad skal jeg gøre, hvis computeren ikke kan oprette forbindelse til et trådløst LAN-adgangspunkt?

- Afstanden og eventuelle forhindringer mellem enhederne har betydning for, hvordan forbindelsen fungerer. Du er muligvis nødt til at flytte computeren væk fra forhindringer eller tættere på det adgangspunkt, du anvender.
- Kontroller, at knappen **WIRELESS** er slået til, og at indikatoren **WIRELESS** lyser på computeren.
- Sørg for, at adgangspunktet er tilsluttet strømforsyningen.
- Hvis du vil slutte computeren til et trådløst LAN-adgangspunkt, der bruger et bånd på 5 GHz, skal du sikre dig, at indstillingen for 5 GHz-bånd eller både 2,4 GHz og 5 GHz-bånd er valgt under fanen **WLAN** i vinduet **VAIO Smart Network**-indstillinger. Trådløs LAN-kommunikation (IEEE 802.11a-standard), som kun bruger et bånd på 5 GHz, og som kun findes på udvalgte modeller, deaktiveres som standard.
- Benyt følgende fremgangsmåde for at kontrollere indstillingerne:
  - 1 Klik på **Start** og **Kontrolpanel**.
  - 2 Klik på **Vis netværksstatus og -opgaver** under **Netværk og internet**.
  - 3 Klik på **Opret forbindelse til et netværk** for at bekræfte, at adgangspunktet er valgt.
- Kontroller, at krypteringsnøglen er korrekt.

- Kontroller, at indstillingen **Maksimal ydeevne** er valgt for **Indstillinger for trådløst netværkskort** i vinduet **Strømstyring**. Hvis du vælger en anden indstilling, kan der opstå kommunikationsfejl. Benyt følgende fremgangsmåde for at ændre indstillingerne:
  - 1 Højreklik på strømstatusikonet på proceslinjen, og vælg **Strømstyring**.
  - 2 Klik på **Skift indstillinger for model** under den aktuelle strømstyringsmodel.
  - 3 Klik på **Skift avancerede strømstyringsindstillinger**.
  - 4 Vælg fanen **Avancerede indstillinger**.
  - 5 Dobbeltklik på **Indstillinger for trådløst netværkskort** og **Strømsparetilstand**.
  - 6 Vælg **Maksimal ydeevne** på rullelisten ud for både **På batteri** og **Tilsluttet**.

## Hvad skal jeg gøre, hvis jeg ikke kan få adgang til internettet?

- Kontroller indstillingerne for adgangspunktet. Yderligere oplysninger finder du i den brugervejledning, der fulgte med adgangspunktet.
- Kontroller, at computeren og adgangspunktet er forbundet.
- Flyt computeren væk fra forhindringer eller tættere på det adgangspunkt, du anvender.
- Sørg for, at computeren er konfigureret korrekt til internetadgang.
- Kontroller, at indstillingen **Maksimal ydeevne** er valgt for **Indstillinger for trådløst netværkskort** i vinduet **Strømstyring**. Hvis du vælger en anden indstilling, kan der opstå kommunikationsfejl. Udfør de trin, der er angivet i **Hvad skal jeg gøre, hvis computeren ikke kan oprette forbindelse til et trådløst LAN-adgangspunkt? (side 181)**, for at ændre indstillingerne.

## Hvorfor er dataoverførselshastigheden så langsom?

- Den hastighed, som data overføres med på trådløse LAN-netværk, påvirkes af afstanden og eventuelle forhindringer mellem enhederne og adgangspunkterne. Andre faktorer kan være enhedskonfigurationerne, forholdene for radiosignaler og softwarekompatibilitet. Du er muligvis nødt til at flytte computeren væk fra forhindringer eller tættere på det anvendte adgangspunkt for at opnå den maksimale dataoverførselshastighed.
- Hvis du bruger et trådløst LAN-adgangspunkt, kan enheden blive midlertidigt overbelastet, afhængigt af hvor mange andre enheder der kommunikerer via adgangspunktet.
- Hvis adgangspunktet forstyrres af andre adgangspunkter, skal du ændre adgangspunktkanalen. Yderligere oplysninger finder du i den brugervejledning, der fulgte med adgangspunktet.
- Kontroller, at indstillingen **Maksimal ydeevne** er valgt for **Indstillinger for trådløst netværkskort** i vinduet **Strømstyring**. Hvis du vælger en anden indstilling, kan der opstå kommunikationsfejl. Udfør de trin, der er angivet i **Hvad skal jeg gøre, hvis computeren ikke kan oprette forbindelse til et trådløst LAN-adgangspunkt? (side 181)**, for at ændre indstillingerne.

## Hvordan undgår jeg afbrydelser af dataoverførslen?

- Når computeren har forbindelse til et adgangspunkt, kan dataoverførslen blive afbrudt, hvis der overføres store filer, eller hvis computeren er placeret tæt på mikrobølger eller trådløse telefoner.
- Flyt computeren tættere på adgangspunktet.
- Kontroller, at forbindelsen til adgangspunktet er intakt.
- Skift adgangspunktkanal. Yderligere oplysninger finder du i den brugervejledning, der fulgte med adgangspunktet.
- Kontroller, at indstillingen **Maksimal ydeevne** er valgt for **Indstillinger for trådløst netværkskort** i vinduet **Strømstyring**. Hvis du vælger en anden indstilling, kan der opstå kommunikationsfejl. Udfør de trin, der er angivet i **Hvad skal jeg gøre, hvis computeren ikke kan oprette forbindelse til et trådløst LAN-adgangspunkt? (side 181)**, for at ændre indstillingerne.

## Hvad er kanaler?

- I forbindelse med trådløs LAN-kommunikation benyttes delte frekvensbånd, også kaldet kanaler. Trådløse LAN-netværk fra tredjepartsleverandører kan være forudindstillet til andre kanaler end Sonys enheder.
- Hvis du bruger et trådløst LAN-adgangspunkt, kan du finde oplysninger om forbindelsesindstillingerne i den brugervejledning, der fulgte med adgangspunktet.

## Hvorfor afbrydes netværksforbindelsen, når jeg ændrer krypteringsnøglen?

To computere, der kan bruges til trådløse LAN-netværk, kan miste en Peer-to-Peer-netværksforbindelse, hvis krypteringsnøglen ændres. Du kan enten gendanne krypteringsnøglens oprindelige profil eller indlæse nøglen igen på begge computere, så de to nøgler er identiske.



## Hvordan får jeg vist vinduet VAIO Smart Network?

Benyt følgende fremgangsmåde for at få vist vinduet **VAIO Smart Network** på skrivebordet:

- 1 Klik på **Start**, **Alle programmer** og **VAIO Control Center**.
- 2 Klik på **Network Connections** og **VAIO Smart Network**.
- 3 Klik på **Advanced** i den højre rude.



Oplysninger om programmet **VAIO Smart Network** finder du i Hjælp-filen til programmet.

## Hvad skal jeg gøre, hvis min computer ikke kan oprette forbindelse til det trådløse WAN-netværk?

- Kontroller, at batteriet er installeret korrekt og opladet.
- Kontroller, at SIM-kortet kan anvendes til 3G-data, og at det er aktiveret af din telekommunikationsoperatør. Når du indsætter SIM-kortet, skal du benytte den fremgangsmåde, der er angivet i **Indsættelse af et SIM-kort (side 63)**.
- Det område, du befinder dig i, skal være dækket af det anvendte mobiltelefonnetværk. Kontakt din netværksudbyder for at få oplysninger om netværksdækning.
- Kontroller, at knappen **WIRELESS** er slået til, og at indikatoren **WIRELESS** lyser på computeren.
- Sørg for, at ikonet **WWAN** er valgt i vinduet **VAIO Smart Network**.
- Du skal muligvis angive navnet på adgangspunktet (APN) manuelt i programmet til forbindelsesstyring. Hvis det er tilfældet, skal du sikre dig, at du har fået de korrekte APN-oplysninger af din telekommunikationsoperatør. Yderligere oplysninger findes i Hjælp-filen til programmet til forbindelsesstyring.
- Kontroller, at programmet til forbindelsesstyring har registreret det trådløse WAN-modem. Det kan tage lidt tid, inden programmet registrerer det trådløse WAN-modem.



Du kan få yderligere oplysninger om den trådløse WAN-funktion på VAIO-webstedet med support på <http://www.vaio-link.com/troubleshoot/wwan/>. Oplysningerne opdateres løbende.

## Bluetooth-teknologi

### Hvad skal jeg gøre, hvis en anden Bluetooth-enhed ikke kan finde computeren?

- Kontroller, at Bluetooth-funktionen er aktiveret på begge enheder.
- Kontroller, at knappen **WIRELESS** er slået til, og at indikatoren **WIRELESS** lyser på computeren.
- Du kan ikke bruge Bluetooth-funktionen, hvis computeren er i en strømbesparende tilstand. Aktiver normal tilstand, og slå derefter knappen **WIRELESS** til.
- Der er muligvis for langt mellem din computer og den anden enhed. Trådløs Bluetooth-teknologi fungerer bedst, når de enheder, der skal forbindes, ikke er mere end 10 meter fra hinanden.

### Hvad skal jeg gøre, hvis jeg ikke kan finde den Bluetooth-enhed, som jeg vil kommunikere med?

- Kontroller, at Bluetooth-funktionen er aktiveret på den enhed, du vil kommunikere med. Yderligere oplysninger finder du i brugervejledningen til den anden enhed.
- Hvis den enhed, du vil kommunikere med, allerede kommunikerer med en anden Bluetooth-enhed, er det ikke sikkert, at din computer kan finde eller kommunikere med enheden.
- Benyt følgende fremgangsmåde for at give tilladelse til, at andre Bluetooth-enheder kommunikerer med din computer:
  - 1 Klik på **Start, Kontrolpanel, Hardware og lyd, Bluetooth-enheder** og **Bluetooth-indstillinger**.
  - 2 Klik på fanen **Indstillinger**, og marker afkrydsningsfeltet **Tillad Bluetooth-enheder at finde denne computer**.

## Hvad skal jeg gøre, hvis andre Bluetooth-enheder ikke kan oprette forbindelse til computeren?

- Se, om du kan bruge forslagene i **Hvad skal jeg gøre, hvis jeg ikke kan finde den Bluetooth-enhed, som jeg vil kommunikere med? (side 186)**.
- Kontroller, at de andre enheder er godkendt.
- Det er muligt, at den afstand, som dataene kan overføres over, er mindre end 10 meter. Forhindringer mellem enhederne, radiobølgernes kvalitet og den anvendte software har betydning for, hvor langt der kan være mellem enhederne. Flyt computeren og Bluetooth-enhederne tættere på hinanden.

## Hvorfor er min Bluetooth-forbindelse så langsom?

- Dataoverførselshastigheden kan variere, og den påvirkes af forhindringer og/eller afstanden mellem de to enheder, radiobølgekvaliteten og den software og det operativsystem, der anvendes. Flyt computeren og Bluetooth-enhederne tættere på hinanden.
- Den radiofrekvens på 2,4 GHz, der benyttes af Bluetooth-enheder og trådløse LAN-enheder, anvendes også af andre enheder. Bluetooth-enheder har en teknologi, der minimerer interferensen fra andre enheder, som bruger samme bølgelængde. Alligevel kan kommunikationshastigheden og forbindelsens rækkevidde blive reduceret. Interferens fra andre enheder kan også medføre, at kommunikationen helt bliver afbrudt.
- Afstanden og eventuelle forhindringer mellem enhederne har betydning for, hvordan forbindelsen fungerer. Du kan være nødt til at flytte computeren væk fra forhindringerne eller tættere på den enhed, der kommunikeres med.
- Find og fjern forhindringer mellem computeren og den enhed, som computeren har forbindelse til.

## Hvorfor kan jeg ikke bruge de tjenester, der understøttes af den tilsluttede Bluetooth-enhed?

Det er kun muligt at oprette forbindelse til tjenester, der også understøttes af computeren med Bluetooth-funktionen. Yderligere oplysninger finder du ved at søge efter Bluetooth-oplysninger i **Windows Hjælp og support**.

## Kan jeg bruge en enhed med Bluetooth-teknologi ombord på et fly?

Når din computer anvender Bluetooth-teknologi, udsender den en radiofrekvens på 2,4 GHz. På steder med følsomt udstyr, f.eks. på hospitaler og i fly, kan der gælde begrænsninger for brugen af Bluetooth-enheder pga. risikoen for radiointerferens. Kontakt medarbejderne på stedet for at få oplyst, om det er tilladt at bruge computerens Bluetooth-funktion.

## Hvorfor kan jeg ikke bruge Bluetooth-funktionen, når jeg logger på computeren som en bruger med standardbrugerkonto?

En bruger med en standardbrugerkonto til computeren har muligvis ikke adgang til Bluetooth-funktionen. Log på computeren som en bruger med administratorrettigheder.

## Hvorfor kan jeg ikke bruge Bluetooth-enhederne, når jeg skifter brugere?

Hvis du skifter brugere uden at logge af systemet, vil Bluetooth-enhederne ikke fungere korrekt. Sørg for at logge af, inden du skifter brugere. Du logger af systemet ved at klikke på **Start**, på pilen ud for knappen **Lås** og **Log af**.

## Hvorfor kan jeg ikke udveksle visitkortoplysninger med en mobiltelefon?

Funktionen til udveksling af visitkort understøttes ikke.

## Hvad skal jeg gøre, hvis der ikke kommer lyd fra mine hovedtelefoner eller lyd-/skærmkort?

Kontroller SCMS-T-indstillingerne. Hvis dine hovedtelefoner eller lyd-/skærmkortet ikke understøtter indholdsbeskyttelse via SCMS-T, skal du tilslutte enheden ved hjælp af A2DP (Advanced Audio Distribution Profile). Benyt følgende fremgangsmåde:

- 1 Klik på **Start, Kontrolpanel, Hardware og lyd** og **Bluetooth-enheder**.
- 2 Højreklik på ikonet for den enhed, som skal tilsluttes ved hjælp af A2DP, og vælg **Control**.
- 3 Fjern markeringen i afkrydsningsfeltet **Connect to a device only if it supports SCMS-T content protection** under **SCMS-T Settings**.

## Optiske diske

### Hvorfor fryser computeren, når den forsøger at læse en disk?

Den disk, som computeren forsøger at læse, er muligvis snavset eller beskadiget. Benyt følgende fremgangsmåde:

- 1 Tryk samtidigt på tasterne **Ctrl+Alt+Delete**. Klik derefter på pilen ud for knappen **Luk computeren** og på **Genstart** for at genstarte computeren.

! Hvis du slukker computeren ved hjælp af tastkombinationen **Ctrl+Alt+Delete**, kan du miste data, der ikke er gemt.

- 2 Fjern disken fra det optiske diskdrev.
- 3 Kontroller, om disken er snavset eller beskadiget. Hvis disken skal rengøres, kan du få vejledning i **Håndtering af diske (side 156)**.

### Hvad skal jeg gøre, hvis diskdrevet ikke åbnes?

- Kontroller, at computeren er tændt.
- Hvis strømforsyningen til det optiske diskdrev er deaktiveret af **VAIO Power Management**, fungerer den ekstra udskubningsknap på det optiske drev ikke. Brug den knap til udskubning af diskdrevet, der er placeret øverst til højre på tastaturet. Det tager et stykke tid at skubbe skuffen til drevet ud, hvis det optiske diskdrev ikke er sluttet til strømforsyningen.
- Hvis den knap, der skubber diskdrevet ud, ikke fungerer, skal du klikke på **Start** og **Computer**, højreklikke på ikonet for det optiske diskdrev og vælge **Skub ud**.
- Hvis det ikke er muligt at skubbe diskdrevet ud ved hjælp af en af de metoder, der er angivet ovenfor, skal du stikke en tynd, lige genstand (f.eks. en papirclips) ind i hullet ved den ekstra udskubningsknap for at foretage en manuel udskubning.
- Prøv at genstarte computeren.

## Hvad skal jeg gøre, hvis jeg ikke kan afspille en disk korrekt på computeren?

- Kontroller, at disken sidder i det optiske diskdrev, og at siden med mærkaten vender opad.
- Kontroller, at de nødvendige programmer er installeret i overensstemmelse med forhandlerens vejledning.
- Hvis disken er snavset eller beskadiget, holder computeren op med at reagere. Benyt følgende fremgangsmåde:
  - 1 Tryk samtidigt på tasterne **Ctrl+Alt+Delete**. Klik derefter på pilen ud for knappen **Luk computeren** og på **Genstart** for at genstarte computeren.
- !**  
Hvis du slukker computeren ved hjælp af tastkombinationen **Ctrl+Alt+Delete**, kan du miste data, der ikke er gemt.

  - 2 Fjern disken fra det optiske diskdrev.
  - 3 Kontroller, om disken er snavset eller beskadiget. Hvis disken skal rengøres, kan du få vejledning i **Håndtering af diske (side 156)**.
- Hvis der ikke er nogen lyd, når du afspiller en disk, kan du benytte en eller flere af følgende fremgangsmåder:
  - Lyden er muligvis slået fra ved hjælp af tasterne **Fn+F2**. Tryk på denne tastkombination igen.
  - Lydstyrken er muligvis sat til laveste niveau ved hjælp af tasterne **Fn+F3**. Bliv ved med at trykke på **Fn+F4** for at øge lydstyrken til et niveau, hvor lyden kan høres.
  - Højreklik på lydstyrkeikonet på proceslinjen, og klik på **Åbn lydstyrke** for at kontrollere indstillingerne.
  - Kontroller lydstyrkeindstillingerne i lydmixeren.
  - Hvis du anvender eksterne højttalere, skal du kontrollere lydstyrkeindstillingerne på højttalerne og forbindelsen mellem højttalerne og computeren.

- Sørg for, at den korrekte driversoftware er installeret. Benyt følgende fremgangsmåde:
  - 1 Klik på **Start** og **Kontrolpanel**.
  - 2 Klik på **System og vedligeholdelse**.
  - 3 Klik på **System**.
  - 4 Klik på **Enhedshåndtering** i den venstre rude.  
Vinduet **Enhedshåndtering** vises med en liste over computerens hardwareenheder.  
Hvis der vises et "X" eller et udråbstegn ud for den angivne enhed, skal du muligvis aktivere enheden eller installere driversoftwareen igen.
  - 5 Dobbeltklik på ikonet for det optiske diskdrev for at åbne en liste over optiske diskdrev på computeren.
  - 6 Dobbeltklik på det ønskede drev.  
Du kan kontrollere driversoftwareen ved at vælge fanen **Driver** og derefter klikke på **Driverdetaljer**.
  - 7 Klik på **OK** for at lukke vinduet.
- Sørg for, at der ikke er klæbet nogen mærkater på disken. Klæbemærkater kan ryge af, mens disken er i det optiske diskdrev, og beskadige drevet eller medføre funktionsfejl.
- Hvis der vises en advarsel om regionskoden, er disken muligvis ikke kompatibel med det optiske diskdrev. Kontroller diskens emballage for at sikre dig, at dens regionskode er kompatibel med det optiske diskdrev.
- Hvis du bemærker kondensdannelse på computeren, skal du undlade at bruge computeren i mindst en time. Kondensdannelse kan medføre funktionsfejl i computeren.
- Sørg for, at computeren kører på vekselstrøm, og prøv at afspille disken igen.



## Hvad skal jeg gøre, hvis jeg ikke kan afspille Blu-ray Disc-medier, eller hvis computeren bliver ustabil under afspilning af en Blu-ray Disc?

Der er muligvis noget indhold på Blu-ray Disc-medier, som ikke kan afspilles på computeren, eller computeren kan blive ustabil ved afspilning af Blu-ray Disc-medier. Hvis du vil kunne afspille dette indhold normalt, skal du hente og installere de seneste opdateringer til **WinDVD BD** ved hjælp af **VAIO Update**.

Oplysninger om, hvordan du bruger funktionen **VAIO Update**, finder du i **Opdatering af computeren (side 27)**.

## Hvad skal jeg gøre, hvis jeg ikke kan skrive data til en cd?

- Du må ikke starte et program eller tillade, at et program startes automatisk, ikke engang en pauseskærm, i forbindelse med skrivning af data til en cd.
- Hvis du bruger en cd-r-rw-disk med en klæbemærkat, skal du erstatte den med en disk uden klæbemærkat. Hvis du bruger en disk med en klæbemærkat, kan der opstå skrivefejl eller andre problemer.

## Hvad skal jeg gøre, hvis jeg ikke kan skrive data til en dvd?

- Kontroller, at du bruger den korrekte skrivbare dvd.
- Kontroller, hvilke skrivbare dvd-formater der er kompatible med dit optiske diskdrev. Visse skrivbare dvd-mærker kan ikke bruges.

## Hvorfor kan jeg ikke skrive data til en Blu-ray Disc?

- Kontroller, om det optiske diskdrev understøtter skrivning til Blu-ray Disc.
- Bd-r-diske er ikke genskrivbare. Du kan ikke tilføje eller slette data på en bd-r-disk.

## Skærm

### Hvorfor gik min skærm i sort?

- ❑ Computerens skærm kan gå i sort, hvis strømforsyningen til computeren afbrydes, eller hvis computeren skifter til strømsparetilstand (slumre eller dvale). Hvis computeren er i LCD-slumretilstand, skal du trykke på en tast for at skifte til normal tilstand. Se **Brug af strømsparetilstande (side 132)** for at få flere oplysninger.
- ❑ Sørg for, at computeren er tændt og sluttet korrekt til strømforsyningen. Strømindikatoren skal lyse.
- ❑ Hvis computeren bruger batteristrøm, skal du kontrollere, at batteriet er korrekt installeret og opladet. Se **Brug af batteriet (side 18)** for at få flere oplysninger.
- ❑ Hvis den eksterne skærm anvendes, skal du trykke på tasterne **Fn+F7**. Se **Kombinationer og funktioner med Fn-tasten (side 29)** for at få flere oplysninger.
- ❑ Computerskærmen bliver sort, mens computeren skifter driftstilstand, og der kan forekomme midlertidig billedstøj og flimrer på skærmen. Dette er normalt og ikke et tegn på en funktionsfejl.

## Hvad skal jeg gøre, hvis billeder eller videoer ikke vises korrekt?

- ❑ Sørg for at vælge **Højest (32 bit)** for skærmfarverne, inden du bruger video-/billedsoftware eller afspiller en dvd. Hvis du vælger en anden indstilling, er det ikke sikkert, at softwaren kan vise billederne korrekt. Benyt følgende fremgangsmåde for at ændre skærmfarverne:
  - 1 Højreklik på skrivebordet, og vælg **Personlige indstillinger**.
  - 2 Klik på **Skærmindstillinger**.
  - 3 Vælg **Højest (32 bit)** under **Farver**.
- ❑ Undlad at ændre skærmopløsningen eller skærmfarverne, mens du bruger video-/billedsoftware eller afspiller dvd'er, da dette kan forstyrre afspilningen/visningen eller gøre systemet ustabil.  
Det anbefales desuden, at du deaktiverer pauseskærmen, inden du starter afspilningen af en dvd. Hvis pauseskærmen er slået til, kan den blive aktiveret under dvd-afspilningen og dermed forstyrre eller afbryde afspilningen. Nogle pauseskærme kan endda ændre opløsningen og farverne på skærmen.

## Hvad skal jeg gøre, hvis der ikke vises noget billede på det tv eller den eksterne skærm, der er sluttet til HDMI-udgangsporten?

- ❑ **HDMI-udgangsporten** er deaktiveret, når computeren er i STAMINA-tilstand. Skift til SPEED-tilstand på ydeevnevælgeren, inden du slutter en ekstern enhed til **HDMI-udgangsporten**. Oplysninger om valg af tilstand finder du i **Valg af driftstilstand (side 117)**.
- ❑ Kontroller, om du bruger en HDCP-kompatibel skærm. Copyrightbeskyttet indhold kan ikke vises på en skærm, der ikke er HDCP-kompatibel. Se **Tilslutning af en computerskærm (side 98)** for at få flere oplysninger.

## Hvorfor kan skærmen ikke vise en video?

- ❑ Hvis der er tilsluttet en ekstern skærm, og skærmoutputtet overføres til den eksterne skærm, kan der ikke vises video på computerens skærm. Stop videoafspilningen, skift til computerens skærm, og start afspilningen igen. Se **Valg af visningstilstande (side 106)**, hvis du vil ændre skærmoutputtet. Du kan også trykke på tasterne **Fn+F7** for at skifte skærm. Se **Kombinationer og funktioner med Fn-tasten (side 29)** for at få flere oplysninger.
- ❑ Der er muligvis ikke nok hukommelse i computeren til at vise videoer i høj opløsning. Hvis det er tilfældet, skal du vælge en lavere opløsning på LCD-skærmen.

Benyt følgende fremgangsmåde for at ændre skærmopløsningen:

- 1 Højreklik på skrivebordet, og vælg **Personlige indstillinger**.
- 2 Klik på **Skærmindstillinger**.
- 3 Flyt skyderen under **Opløsning** til venstre for at reducere eller til højre for at øge skærmopløsningen.



Du kan kontrollere, hvor meget hukommelse der er til visning af grafik og video. Højreklik på skrivebordet, vælg **Personlige indstillinger**, og klik på **Skærmindstillinger**, **Avancerede indstillinger** og på fanen **Kort**. Der vises muligvis en anden værdi end computerens faktiske hukommelse.

## Hvad skal jeg gøre, hvis skærmen er mørk?

Tryk samtidigt på tasterne **Fn+F6** for at gøre computerskærmen lysere.

## Hvad skal jeg gøre, hvis skærmens LCD-lysstyrke ændres?

Indstillingen for LCD-lysstyrken, der justeres med tasterne **Fn+F5/F6**, er midlertidig. Den oprindelige indstilling kan blive gendannet, når computeren skifter til normal tilstand fra slumre- eller dvaletilstand. Benyt følgende fremgangsmåde for at gemme den ønskede lysstyrkeindstilling:

- 1 Højreklik på strømstatusikonet på proceslinjen, og vælg **Strømstyring**.
- 2 Klik på **Skift indstillinger for model** under den aktuelle strømstyringsmodel.
- 3 Klik på **Skift avancerede strømstyringsindstillinger**.
- 4 Vælg fanen **Avancerede indstillinger**.
- 5 Dobbeltklik på **Skærm**.
- 6 Rediger indstillingen for LCD-lysstyrken i det element, hvor lysstyrken justeres.

## Hvad skal jeg gøre, hvis den eksterne skærm stadig ikke viser et billede?

Hvis du ikke kan skifte skærm ved hjælp af tasterne **Fn+F7**, skal du skifte indstillinger for den eksterne skærm via **VAIO Control Center**. Du kan ændre indstillingerne ved at starte **VAIO Control Center**, vælge kontrolelementet for den eksterne skærm og derefter markere afkrydsningsfeltet, så den eksterne skærm registreres. Brug derefter tasterne **Fn+F7** til at skifte skærm.

## Hvordan kører jeg Windows Aero?

Benyt følgende fremgangsmåde for at køre Windows Aero:

- 1 Klik på **Start** og **Kontrolpanel**.
- 2 Klik på **Tilpas farver** under **Udseende og personlige indstillinger**.
- 3 Klik på **Åbn klassisk visning for at få flere farveindstillinger**.
- 4 Vælg **Windows Aero** for **Farveskema** under fanen **Udseende**.
- 5 Klik på **OK**.

Oplysninger om Windows Aero-funktionerne, f.eks. Windows Flip 3D, finder du i **Windows Hjælp og support**.

## Udskrivning

### Hvad skal jeg gøre, hvis jeg ikke kan udskrive et dokument?

- Kontroller, at printeren er tændt, og at printerkablet er sluttet korrekt til portene på printeren og computeren.
- Printeren skal være kompatibel med det Windows-operativsystem, der er installeret på computeren.
- Du skal installere driversoftwaren til printeren, inden du bruger printeren. Yderligere oplysninger finder du i den brugervejledning, der følger med printeren.
- Hvis printeren ikke fungerer, efter computeren har været i en strømbesparende tilstand (slumre eller dvale), skal du genstarte computeren.
- Hvis funktionerne til tovejskommunikation understøttes af printeren, kan du muligvis aktivere udskrivningen ved at deaktivere disse funktioner på computeren. Benyt følgende fremgangsmåde:
  - 1 Klik på **Start** og **Kontrolpanel**.
  - 2 Klik på **Printer** under **Hardware og lyd**.
  - 3 Højreklik på printerikonet, og vælg **Egenskaber**.
  - 4 Klik på fanen **Porte**.
  - 5 Fjern markeringen i afkrydsningsfeltet **Aktiver understøttelse af tovejskommunikation**.
  - 6 Klik på **OK**.

Denne ændring deaktiverer printerens funktioner til tovejskommunikation, f.eks. dataoverførsel, statusovervågning og fjernskærm.

Hvis printeren er sluttet til dockingstationen (tilbehør), skal du kontrollere, at dockingstationen er sluttet til elnettet.

## Mikrofon

### Hvad skal jeg gøre, hvis min mikrofon ikke fungerer?

Hvis du bruger en ekstern mikrofon, skal du sikre dig, at mikrofonen er tændt, og at den er sluttet korrekt til mikrofonstikket på computeren.

### Hvordan undgår jeg mikrofonfeedback?

Mikrofonfeedback opstår, når mikrofonen modtager lyden fra en lydoutputenhed, f.eks. en højttaler.

Sådan undgår du dette problem:

- Placer mikrofonen på afstand af lydoutputenheder.
- Skru ned for højttalernes og mikrofonens lydstyrke.



## Højttalere

### Hvad skal jeg gøre, hvis der ikke kommer lyd fra de indbyggede højttalere?

- Hvis du bruger et program, hvorfra du kan regulere lydstyrken, skal du sikre dig, at lydstyrken er indstillet korrekt i dette program. Yderligere oplysninger findes i Hjælp-filen til programmet.
- Lyden er muligvis slået fra ved hjælp af tasterne **Fn+F2**. Tryk på denne tastkombination igen.
- Lydstyrken er muligvis sat til laveste niveau ved hjælp af tasterne **Fn+F3**. Bliv ved med at trykke på **Fn+F4** for at øge lydstyrken til et niveau, hvor lyden kan høres.
- Kontroller lydstyrkeindstillingerne i Windows ved at klikke på lydstyrkeikonet på proceslinjen.

### Hvad skal jeg gøre, hvis mine eksterne højttalere ikke fungerer?

- Se, om du kan bruge forslagene i **Hvad skal jeg gøre, hvis der ikke kommer lyd fra de indbyggede højttalere? (side 201)**.
- Kontroller, at højttalerne er tilsluttet korrekt, og at lydstyrken er indstillet til et niveau, hvor lyden kan høres.
- Kontroller, at højttalerne er designet til computerbrug.
- Hvis højttalerne har en knap, der kan slå lyden fra, skal denne knap være slået fra.
- Hvis højttalerne benytter en ekstern strømkilde, skal du kontrollere, at højttalerne er sluttet til elnettet. Yderligere oplysninger finder du i den brugervejledning, der fulgte med højttalerne.

## Pegefelt

### Hvad skal jeg gøre, hvis pegefeltet ikke fungerer?

- Du har muligvis deaktiveret pegefeltet uden at slutte en mus til computeren. Se **Brug af pegefeltet (side 31)**.
- Kontroller, at der ikke er sluttet en mus til computeren.
- Hvis markøren ikke bevæger sig, mens der kører et program, skal du trykke samtidigt på tasterne **Alt+F4** for at lukke programvinduet.
- Hvis tasterne **Alt+F4** ikke fungerer, skal du trykke én gang på Windows-tasten og derefter flere gange på tasten **→**. Vælg **Genstart** ved hjælp af tasten **↑** eller **↓**, og tryk på **Enter** for at genstarte computeren.
- Hvis computeren ikke genstartes, skal du trykke på tasterne **Ctrl+Alt+Delete**, vælge pilen ud for knappen **Luk computeren** ved hjælp af tasterne **↓** og **→**. Vælg derefter **Genstart** med tasten **↑** eller **↓**, og tryk på **Enter** for at genstarte computeren.
- Hvis denne fremgangsmåde ikke løser problemet, skal du trykke på tænd/sluk-tasten og holde den nede, indtil computeren slukkes.

**!**  
Hvis du slukker computeren ved hjælp af tastkombinationen **Ctrl+Alt+Delete** eller tænd/sluk-tasten, kan du miste data, der ikke er gemt.

## Tastatur

### Hvad skal jeg gøre, hvis tastaturet er konfigureret forkert?

Sprogindstillingen for computerens tastatur er angivet på emballagen. Hvis du vælger et tastatur med en anden sprogindstilling under opsætningen i Windows, bliver tasterne konfigureret forkert.

Benyt følgende fremgangsmåde for at ændre konfigurationen af tastaturet:

- 1 Klik på **Start** og **Kontrolpanel**.
- 2 Klik på **Klokkeslæt, sprog og region**, og klik derefter på **Internationale og sproglige indstillinger**.
- 3 Foretag de ønskede ændringer af indstillingerne.

### Hvad skal jeg gøre, hvis jeg ikke kan skrive bestemte tegn med tastaturet?

Hvis du ikke kan skrive **U, I, O, P, J, K, L, M** osv., kan tasten **Num Lk** være aktiveret. Kontroller, om Num lock-indikatoren er slukket. Hvis Num lock-indikatoren er tændt, skal du trykke på tasten **Num Lk** for at slukke den, inden du skriver disse tegn.

## Disketter

### Hvorfor vises ikonet Sikker fjernelse af hardware ikke på proceslinjen, når diskettedrevet er tilsluttet?

Computeren kan ikke registrere diskettedrevet. Kontroller først, at USB-kablet er sluttet korrekt til USB-porten. Hvis du vil sikre forbindelsen, skal du vente et øjeblik, indtil computeren har registreret drevet. Hvis ikonet stadig ikke vises, skal du benytte følgende fremgangsmåde:

- 1 Luk alle programmer, der benytter diskettedrevet.
- 2 Vent, indtil indikatoren på diskettedrevet slukkes.
- 3 Tryk på udskubningsknappen for at fjerne disketten, og fjern USB-diskettedrevet fra computeren.
- 4 Tilslut diskettedrevet igen ved at sætte USB-stikket i USB-porten.
- 5 Genstart computeren ved at klikke på **Start**, på pilen ud for knappen **Lås** og derefter på **Genstart**.

### Hvad skal jeg gøre, hvis jeg ikke kan skrive data til en diskette?

- Sørg for, at disketten er indsat korrekt i drevet.
- Hvis disketten sidder korrekt, og det stadig ikke er muligt at skrive data til den, er den muligvis fuld eller skrivebeskyttet. Du kan enten bruge en diskette, der ikke er skrivebeskyttet, eller deaktivere skrivebeskyttelsen.

## Lyd/video

### Hvad skal jeg gøre, hvis jeg ikke kan bruge mit digitale videokamera?

Hvis der vises en meddelelse om, at i.LINK-enheden er frakoblet eller slukket, er i.LINK-kablet muligvis ikke sluttet korrekt til porten på computeren eller videokameraet. Træk kablet ud, og indsæt det igen. Se **Tilslutning af en i.LINK-enhed (side 114)** for at få flere oplysninger.

### Hvordan kan jeg deaktivere startlyden i Windows?

Benyt følgende fremgangsmåde for at deaktivere startlyden i Windows:

- 1 Klik på **Start** og **Kontrolpanel**.
- 2 Klik på **Hardware og lyd**.
- 3 Klik på **Administrer lydenheder** under **Lyd**.
- 4 Fjern markeringen af afkrydsningsfeltet **Afspil Windows-startlyd** under fanen **Lyde**.
- 5 Klik på **OK**.

## Hvordan skifter jeg lydoutputenhed?

Hvis der ikke kommer lyd fra en enhed, der er tilsluttet en port, såsom USB-porten, HDMI-udgangsporten, den optiske udgangsport eller høretelefonstikket, skal du vælge en anden enhed til lydoutput.

! HDMI-udgangsporten virker kun, når computeren er i SPEED-tilstand.

- 1 Luk alle åbne programmer.
- 2 Klik på **Start** og **Kontrolpanel**.
- 3 Klik på **Hardware og lyd**.
- 4 Klik på **Administrer lydenheder** under **Lyd**.
- 5 Vælg den ønskede enhed til lydoutput under fanen **Afspilning**, og klik på **Benyt som standard**.

## Hvad skal jeg gøre, hvis der ikke kommer lyd fra den lydoutputenhed, der er sluttet til HDMI-udgangsporten, den optiske udgangsport eller hovedtelefonstikket?

! HDMI-udgangsporten virker kun, når computeren er i SPEED-tilstand.

- ❑ Du skal skifte lydoutputenhed, hvis du vil kunne høre lyd fra en enhed, der er tilsluttet en port, såsom HDMI-udgangsporten, den optiske udgangsport eller høretelefonstikket. Yderligere oplysninger finder du i **Hvordan skifter jeg lydoutputenhed? (side 206)**.
- ❑ Benyt følgende fremgangsmåde, hvis der stadig ikke kommer lyd fra lydoutputenheden:
  - 1 Udfør trin 1 til 4 i **Hvordan skifter jeg lydoutputenhed? (side 206)**.
  - 2 Vælg HDMI- eller S/PDIF-ikonet under fanen **Afspilning**, og klik på **Egenskaber**.
  - 3 Klik på fanen **Avanceret**.
  - 4 Vælg den samplefrekvens og bitdybde (f.eks. 48.000 Hz, 16 bit), som enheden understøtter.
  - 5 Klik på **OK**.

## Hvordan udsendes der Dolby Digital- eller DTS-lyd via en HDMI-kompatibel enhed?

! **HDMI**-udgangsporten virker kun, når computeren er i SPEED-tilstand.

Benyt følgende fremgangsmåde for at lytte til Dolby Digital- eller DTS-lyd fra en disk via en HDMI-kompatibel enhed, der er sluttet til computeren:

- 1 Klik på **Start** og **Kontrolpanel**.
- 2 Klik på **Hardware og lyd**.
- 3 Klik på **Administrer lydenheder** under **Lyd**.
- 4 Vælg HDMI-ikonet under fanen **Afspilning**, og klik på **Egenskaber**.
- 5 Klik på fanen **Understøttede formater**.
- 6 Marker afkrydsningsfelterne **DTS-lyd** og **Dolby Digital**.
- 7 Klik på **OK**.

! Hvis Dolby Digital- eller DTS-lyden overføres til en enhed, der ikke understøtter formatet, kan enheden ikke afspille lyden. Hvis det er tilfældet, skal du fjerne markeringen i afkrydsningsfelterne **DTS-lyd** og **Dolby Digital**.

## Hvorfor forekommer der lydafbrydelser og udeladte billeder, når jeg afspiller videoer i HD-format, f.eks. videoer, der er optaget med et digitalt AVCHD-videokamera?

Afspilning af højdefinitionsvideoer kræver, at computeren har markante hardwareressourcer såsom CPU, GPU eller systemhukommelse. I forbindelse med videoafspilning kan nogle processer og/eller funktioner blive utilgængelige, og der kan forekomme lydafbrydelser, udeladte billeder og afspilningsfejl, afhængigt af computerens konfiguration.



## Memory Stick

### Hvad skal jeg gøre, hvis jeg ikke kan bruge en Memory Stick, der er formateret på en VAIO-computer, på en anden enhed?

Du er muligvis nødt til at formatere din Memory Stick igen.

Når du formaterer en Memory Stick, slettes alle data, herunder musikdata, der er gemt på den. Inden du formaterer din Memory Stick igen, skal du derfor sikkerhedskopiere vigtige data og kontrollere, at din Memory Stick ikke indeholder filer, som du vil beholde.

- 1 Kopier data fra din Memory Stick til den indbyggede lagerenhed for at gemme data eller billeder.
- 2 Formater din Memory Stick ved at udføre de trin, der er angivet i **Formatering af en Memory Stick (side 44)**.

### Kan jeg kopiere billeder fra et digitalt kamera ved hjælp af en Memory Stick?

Ja, og du kan få vist videoklip, som du har optaget med et Memory Stick-kompatibelt kamera.

### Hvorfor kan jeg ikke skrive data til min Memory Stick?

Nogle Memory Stick-versioner er udstyret med en funktion, der forhindrer, at data bliver slettet eller overskrevet ved en fejltagelse. Denne funktion aktiveres ved at slå en knap til. Sørg for, at denne knap er slået fra.

## Eksterne enheder

### Hvad skal jeg gøre, hvis jeg ikke kan tilslutte en USB-enhed?

- ❑ Kontroller, om USB-enheden er tændt og tilsluttet strømforsyningen, hvis det er relevant. Hvis du f.eks. bruger et digitalkamera, skal du kontrollere, om batteriet er opladet. Hvis du bruger en printer, skal du kontrollere, om strømkablet er sluttet korrekt til stikkontakten.
- ❑ Prøv at bruge en anden USB-port på computeren. Driversoftware kan være installeret til den specifikke port, du brugte, første gang enheden blev tilsluttet.
- ❑ Yderligere oplysninger finder du i den brugervejledning, der fulgte med USB-enheden. Du skal muligvis installere softwaren, inden du tilslutter enheden.
- ❑ Prøv at tilslutte en enkel enhed med et lavt strømforbrug, f.eks. en mus, for at teste, om porten fungerer.
- ❑ Hvis der anvendes en USB-hub, er det ikke sikkert, at enheden fungerer. Dette skyldes strømfordelingen. Det anbefales, at du slutter enheden direkte til computeren uden en hub.

## Dockingstation

### Hvorfor kan jeg ikke bruge min TFT/DVI-skærm, der er sluttet til DVI-D-porten?

**DVI-D**-porten på dockingstationen er deaktiveret, når computeren er i STAMINA-tilstand. Skift til SPEED-tilstand, inden du slutter et skærmkabel til porten. Oplysninger om valg af tilstand finder du i **Valg af driftstilstand (side 117)**.

### Hvad skal jeg gøre, hvis der vises en fejlmeddelelse, når jeg kobler computeren fra dockingstationen?

- ❑ Hvis der er tilsluttet eller indsat en enhed i dockingstationen, og denne enhed er i brug, kan du ikke koble computeren fra dockingstationen. Gem de data, der ikke er gemt, afslut de programmer, som bruger denne enhed, og prøv igen. Hvis de ovenfor nævnte løsningsforslag ikke virker, skal du lukke computeren og koble den fra dockingstationen.
- ❑ Du kan ikke frakoble computeren fra dockingstationen, når batteriet er ved at løbe tør for strøm. Udskift batteriet, eller luk computeren ned, og prøv igen.
- ❑ Sørg for, at du er den bruger, der oprindeligt loggede på, inden du kobler computeren fra dockingstationen. Hvis du frakobler computeren som en anden bruger, kan der opstå funktionsfejl. Du kan finde oplysninger om, hvordan du skifter mellem brugerprofiler, i **Windows Hjælp og support**.

## Varemærker

Sony, VAIO, VAIO-logoet, VAIO Control Center, VAIO Power Management, VAIO Power Management Viewer, VAIO Update og "BRAVIA" er varemærker eller registrerede varemærker tilhørende Sony Corporation.



og "Memory Stick", "Memory Stick Duo", "MagicGate", "OpenMG", "MagicGate Memory Stick", "Memory Stick PRO", "Memory Stick PRO-HG", "Memory Stick Micro", "M2" og Memory Stick-logoet er varemærker eller registrerede varemærker tilhørende Sony Corporation.

Walkman er et registreret varemærke tilhørende Sony Corporation.

Blu-ray Disc™ og Blu-ray Disc-logoet er varemærker tilhørende Blu-ray Disc Association.

Intel, Pentium, Intel SpeedStep og Atom er varemærker eller registrerede varemærker tilhørende Intel Corporation.

Microsoft Windows Vista, Windows-logoet og BitLocker er varemærker eller registrerede varemærker tilhørende Microsoft Corporation i USA og andre lande.

i.LINK er et varemærke tilhørende Sony. Det bruges udelukkende til at angive, at et produkt indeholder en IEEE 1394-tilslutning.

Roxio Easy Media Creator er et varemærke tilhørende Sonic Solutions.

WinDVD for VAIO og WinDVD BD for VAIO er varemærker tilhørende InterVideo, Inc.

ArcSoft og ArcSoft-logoet er registrerede varemærker tilhørende ArcSoft, Inc. ArcSoft WebCam Companion er et varemærke tilhørende ArcSoft, Inc.

ATI og ATI Catalyst er varemærker tilhørende Advanced Micro Devices, Inc.

Bluetooth-ordmærket og -logoer er registrerede varemærker, der ejes af Bluetooth SIG, Inc., og disse mærker anvendes af Sony Corporation under licens. Andre varemærker og varenavne tilhører de respektive ejere.

ExpressCard-ordmærket og -logoer ejes af PCMCIA, og disse mærker anvendes af Sony Corporation under licens. Andre varemærker og varenavne tilhører de respektive ejere.

SD-logoet er et varemærke. 

SDHC-logoet er et varemærke. 

CompactFlash® er et varemærke tilhørende SanDisk Corporation.

MultiMediaCard™ er et varemærke tilhørende MultiMediaCard Association.

HDMI, HDMI-logoet og High-Definition Multimedia Interface er varemærker eller registrerede varemærker tilhørende HDMI Licensing LLC.

"PlaceEngine" er et registreret varemærke tilhørende Koozyt, Inc.

"PlaceEngine" blev udviklet af Sony Computer Science Laboratories, Inc. og er licenseret af Koozyt, Inc.

⋮, "XMB" og "xross media bar" er varemærker tilhørende Sony Corporation og Sony Computer Entertainment Inc.

"AVCHD" er et varemærke tilhørende Panasonic Corporation og Sony Corporation.

Alle andre navne på systemer, produkter og tjenester er varemærker tilhørende deres respektive ejere. I denne vejledning er mærkerne ™ og ® ikke angivet.

Oplysningerne kan ændres uden varsel. Alle andre varemærker er varemærker tilhørende deres respektive ejere.

Det er ikke sikkert, at alle de programmer, der angives ovenfor, leveres med din model.

I onlinespecifikationerne kan du se, hvilken software der er tilgængelig til din model.

## Juridisk meddelelse

© 2009 Sony Corporation. Alle rettigheder forbeholdes.

Denne vejledning og den software, der beskrives i den, må ikke, hverken helt eller delvist, reproduceres, oversættes eller reduceres til et maskinlæsbart format uden forudgående skriftlig tilladelse.

Sony Corporation giver ingen garanti angående denne vejledning, softwaren eller andre informationer, der er indeholdt heri, og frasiger sig hermed udtrykkeligt alle stiltiende garantier vedrørende vejledningens, softwarens eller disse andre informationers salgsbarhed og egnethed til bestemte formål. Sony Corporation kan i intet tilfælde gøres ansvarlig for hændelige skader, følgeskader eller særlige skader, der opstår på grund af, i forbindelse med eller som følge af brugen af denne vejledning, softwaren eller andre informationer, der er indeholdt heri, uanset om ansvaret gøres gældende på grundlag af civil søgsmålsgrund, kontraktbrug eller på et andet grundlag.

I denne vejledning er mærkerne <sup>TM</sup> og ® ikke angivet.

Sony Corporation forbeholder sig ret til at foretage ændringer af denne vejledning eller de oplysninger, den indeholder, på et hvilket som helst tidspunkt og uden forudgående varsel. Den software, der beskrives i denne vejledning, er underlagt vilkårene i en selvstændig brugerlicensaftale.

Sony Corporation kan ikke drages til ansvar for og kompenserer ikke for tab af optagelser, der er foretaget på din computer, et eksternt optagemedie eller optageenheder, eller for andre relevante tab, herunder tab i forbindelse med optagelser, der ikke er blevet fuldført pga. computerrelaterede fejl, eller optagelsesindhold, der mistes eller bliver beskadiget som følge af computerfejl eller en reparation af din computer. Sony Corporation vil ikke under nogen omstændigheder gendanne, genoprette eller replikere indhold, der er optaget på din computer, et eksternt optagemedie eller optageenheder.

