

# *Příručka pro hardware*

**Řada PCG-Z**



W10

# Důležité informace

## Upozornění

© 2003 Sony Corporation. Všechna práva vyhrazena.

Kopírování, překládání nebo převádění celé této příručky a popsaného softwaru nebo jejich částí na jinou elektronickou formu bez předchozího písemného svolení je zakázáno.

Společnost Sony Corporation neposkytuje na tuto příručku, software ani další uvedené informace žádnou záruku a na žádnou z těchto položek výslovně neposkytuje žádné předpokládané záruky nebo záruky vztahující se k obchodovatelnosti nebo vhodnosti pro určitý účel. Společnost Sony Corporation nenese žádnou odpovědnost za nepřímé, následné nebo zvláštní škody, bez ohledu na to, zda se zakládají na trestném činu, smlouvě nebo jinak, které vznikly v souvislosti s touto příručkou, softwarem nebo dalšími uvedenými informacemi nebo jejich použitím.

Macrovision: Tento produkt obsahuje technologii na ochranu autorských práv, která je chráněna patenty USA a dalšími právy na duševní vlastnictví. Tato technologie je určena pouze pro domácí nebo jiné omezené způsoby používání, které musí být schváleno společností Macrovision. Zpětná analýza a převod ze strojového kódu jsou zakázány.

Značky <sup>TM</sup> nebo © nejsou v této příručce uváděny.

Právo společnosti Sony Corporation na úpravy této příručky nebo změnu obsažených informací vyhrazeno. Používání softwaru popsaného v této příručce je určeno podmínkami samostatné licenční smlouvy s koncovým uživatelem.

**Obrazy v této příručce nemusí odpovídat zakoupenému modelu. Informace o konkrétní konfiguraci počítače VAIO najdete na stránce Specifications.**

## ENERGY STAR

Jako partner programu ENERGY STAR společnost Sony prohlašuje, že tento produkt splňuje předpisy programu ENERGY STAR pro úsporu energie.

International ENERGY STAR Office Equipment Program je mezinárodní program, který podporuje používání energeticky úsporných počítačů a kancelářského vybavení. Tento program podporuje vývoj a šíření produktů, jejichž funkce umožňují účinně snižovat spotřebu energie. Jedná se o otevřený systém s dobrovolnou účastí subjektů. Program je zaměřen na kancelářské vybavení, jako například počítače, displeje, tiskárny, faxy a kopírky. V rámci účastnických zemí se pro tyto produkty používají jednotné standardy a loga.

ENERGY STAR je registrovaná ochranná známka v USA.



## Záznamy vlastníka

Sériové číslo a číslo modelu jsou uvedena na spodní části počítače Sony. Zapište tato čísla a uvádějte je při kontaktování služby VAIO-Link. Rovněž si přečtěte tištěný dokument **Specifications**.

## Informace o bezpečnosti

### Obecné

- ❑ V případě otevření jednotky z jakéhokoli důvodu může dojít k poškození, na která se nevztahuje záruka.
- ❑ Neotevírejte plášť jednotky - hrozí nebezpečí úrazu elektrickým proudem. S opravou se obraťte pouze na kvalifikovaného servisního technika.
- ❑ Nevystavujte počítač VAIO dešti ani vlhkosti - hrozí nebezpečí požáru nebo úrazu elektrickým proudem.
- ❑ Dojde-li k úniku plynu, nepoužívejte v blízkosti místa úniku modem ani telefon.
- ❑ Nepoužívejte modem za silné bouřky.
- ❑ S výměnou zálohovací baterie se obraťte na nejbližší servisní středisko společnosti Sony.
- ❑ Před připojením periferních zařízení vypněte počítač i veškerá periferní zařízení.
- ❑ Napájecí kabel připojte až po zapojení všech ostatních kabelů.
- ❑ Počítač zapněte až po vypnutí všech periferních zařízení.
- ❑ Počítač nepřenášejte, pokud se systém nachází v úsporném režimu **Standby**.
- ❑ Magnetické vlastnosti některých zařízení a předmětů mohou mít vážné důsledky pro pevný disk. Může dojít k vymazání dat na pevném disku a k selhání počítače. Neumisťujte počítač do blízkosti nebo na zařízení nebo předměty, které vytvářejí magnetické pole, zejména:
  - ❑ televizory,
  - ❑ reproduktory,
  - ❑ magnety a magnetické náramky.

### *Audio/video*

- ❑ Při umístění jednotky do blízkosti zařízení, které vyzařuje elektromagnetické záření, může dojít k rušení obrazu a zvuku.

### *Připojení*

- ❑ Instalaci modemu nebo telefonní kabeláže neprovádějte za silné bouřky.
- ❑ Telefonní konektory neinstalujte na vlhká místa (nejedná-li se o konektor speciálně určený pro vlhké prostředí).
- ❑ Při instalaci nebo úpravách telefonních linek postupujte obezřetně.
- ❑ Používejte počítač pouze s dodaným adaptérem střídavého napětí. Chcete-li počítač zcela odpojit od hlavního zdroje napájení, odpojte adaptér střídavého napětí.
- ❑ Elektrická zásuvka musí být snadno přístupná.
- ❑ Nedotýkejte se telefonního kabelu nebo vývodu bez izolace (pokud nebyla telefonní linka odpojena ze síťového rozhraní).

## Informace o předpisech

Společnost Sony tímto prohlašuje, že tento produkt splňuje všechny základní požadavky a ostatní příslušná ustanovení Evropské směrnice EU 1999/5/EC (směrnice pro rádiové a telekomunikační vybavení).



### Prohlášení o shodě

Evropská unie se zaměřuje na volný pohyb zboží pro vnitřní trh a na odstraňování technických překážek obchodu. Tato snaha dospěla k vydání několika směrnic EU, které od výrobců požadují, aby jejich produkty splňovaly základní standardy. Prodávané produkty musí výrobci opatřit značkou CE a prohlášením o shodě „Declaration of Conformity“ (DoC).

Prohlášení o shodě je určeno především pro orgány obchodní kontroly jako důkaz o tom, že produkty splňují požadované standardy. Společnost Sony poskytuje toto prohlášení o shodě EU svým zákazníkům rovněž na webu <http://www.compliance.sony.de>.

Zadáním názvu modelu do políčka Search výše lze vyhledat prohlášení o shodě pro konkrétní produkt. Zobrazí se seznam odpovídajících dokumentů, které jsou k dispozici ke stažení. Dostupnost prohlášení závisí na rozsahu směrnic EU a na specifikacích konkrétního produktu.

Tento produkt vyhovuje normám EN 55022 třída B a EN 55024 pro používání v následujících prostorech: obytné, komerční a prostory pro provoz lehkého průmyslu.

Tento produkt prošel úspěšně testováním a vyhovuje limitům směrnice EMC pro používání propojovacích kabelů o délce do 3 metrů. Před aktivací integrovaného modemu si přečtěte leták **Modem Regulations**.

Optická jednotka je označena jako CLASS 1 LASER PRODUCT (laserové zařízení 1. třídy) a splňuje bezpečnostní normu pro laserová zařízení EN 60825-1. Opravu nebo údržbu smí provádět pouze autorizovaný technik společnosti Sony. V případě nesprávné opravy nebo používání hrozí ohrožení bezpečnosti.

**CLASS 1  
LASER PRODUCT  
TO EN 60825-1**



V některých zemích může být používání **integrováné technologie Bluetooth** omezeno. Podrobné informace týkající se jednotlivých zemí najdete na letáku **Bluetooth Safety Regulations**.

Je-li váš model vybaven funkcí bezdrátové komunikace Wireless LAN, přečtěte si před aktivací této funkce leták **Wireless LAN Regulations**.

V některých zemích může být používání bezdrátové komunikace **Wireless LAN** omezeno. Podrobné informace týkající se jednotlivých zemí najdete na letáku **Wireless LAN Regulations**. Funkce bezdrátové komunikace Wireless LAN, která je integrována do této jednotky, získala certifikát Wi-Fi a vyhovuje specifikacím sdružení WECA (Wireless Ethernet Compatibility Alliance) pro komunikaci.



## Likvidace baterií Li-Ion

- ❑ Nemanipulujte s poškozenými nebo unikajícími bateriemi Li-Ion. Po skončení životnosti baterie rychle řádně zlikvidujte.
- ❑ Při nedodržení postupu výměny baterie hrozí nebezpečí výbuchu. Při výměně baterie používejte typ doporučený výrobcem nebo odpovídající. Použité baterie zlikvidujte podle pokynů výrobce.
- ❑ Při nesprávném nakládání s jednotkou bateriových zdrojů, kterou je toto zařízení vybaveno, hrozí nebezpečí požáru nebo popálení chemickými látkami. Jednotku nedemontujte, nevystavujte teplotám nad 60 °C ani nespalujte.
- ❑ Použité baterie rychle a řádně zlikvidujte.
- ❑ Uchovávejte mimo dosah dětí.
- ❑ V některých oblastech může být likvidace baterií Li-Ion do komunálního odpadu zakázána.
- ❑ Využijte veřejných sběrných služeb.

## Likvidace záložní baterie vnitřní paměti

- ❑ Tento počítač je vybaven záložní baterií vnitřní paměti, která by po dobu životnosti produktu neměla vyžadovat výměnu. V případě výměny této baterie se obraťte na službu VAIO-Link.
- ❑ Při nedodržení postupu výměny baterie hrozí nebezpečí výbuchu.
- ❑ Po skončení životnosti baterii řádně zlikvidujte.
- ❑ V některých oblastech může být likvidace baterií Li-Ion nebo jiných bezpečných baterií do komunálního odpadu zakázána.
- ❑ Využijte veřejných sběrných služeb.



## Vítejte

Blahopřejeme vám k zakoupení počítače Sony VAIO. Společnost Sony využila špičkových technologií v oblasti zvuku, obrazu, výpočetní techniky a komunikací, aby vám poskytla nejmodernější osobní počítač.

Mezi hlavní funkce, které můžete využít, patří:

- ❑ **Výjimečný výkon.**
- ❑ **Přenositelnost** - nabíjecí jednotka bateriových zdrojů umožňuje pracovat s počítačem několik hodin bez zdroje střídavého napětí.
- ❑ **Kvalita obrazu a zvuku Sony** - displej LCD s vysokým rozlišením umožňuje využívat dokonalé moderní multimediální aplikace, hry a software pro zábavu.
- ❑ **Multimediální funkce** – zábava s disky CD se zvukem a obrazem.
- ❑ **Propojitelnost** – tento počítač je vybaven rozhraním Ethernet a i.LINK. Obousměrné digitální rozhraní i.LINK slouží pro výměnu dat. Paměťová karta Memory Stick umožňuje snadno vyměňovat a sdílet digitální data mezi kompatibilními produkty.
- ❑ **Technologie bezdrátové komunikace Wireless** – díky technologiím Bluetooth a Wireless LAN (IEEE 802.11b) lze volně komunikovat bez kabelů nebo drátů.
- ❑ **Windows** - počítač je vybaven operačním systémem Microsoft Windows XP Professional nebo XP Home Edition\* s aktualizací Service Pack 1.
- ❑ **Komunikace** - můžete přistupovat k oblíbeným službám online, odesílat a přijímat e-maily nebo procházet Internet.
- ❑ **Skvělé služby zákazníkům** - máte-li při používání počítače potíže, můžete vyhledat možné řešení na webu služby VAIO-Link:  
<http://www.vaio-link.com>  
Před kontaktováním služby VAIO-Link zkuste problém nejprve odstranit podle pokynů v této příručce, v tištěné příručce **Troubleshooting guide** nebo v příručkách a souborech nápovědy pro periférie nebo software.

\* V závislosti na modelu.

## Sada dokumentace

Sada dokumentace obsahuje tištěné informace a uživatelské příručky, které jsou určeny pro uživatele počítače. Uživatelské příručky jsou zkomponovány v informačním středisku **VAIO Info Centre**.

### Tištěná dokumentace

Tištěná dokumentace zahrnuje:

- ❑ Brožuru **Getting Started**, která obsahuje stručný popis položek balení a postup při instalaci počítače.
- ❑ Stránku **Specifications**, která obsahuje tabulku se specifikacemi a seznam softwaru v sadě.
- ❑ Příručku **Troubleshooting Guide**, kde najdete veškeré základní informace potřebné k zahájení práce s počítačem, postupy odstraňování problémů a informace o službě VAIO-Link.
- ❑ Příručku **Application CD guide**, která vysvětluje účel a použití disku CD pro obnovu systému. Použijte ji při instalaci nebo při opětovné instalaci softwaru v sadě.
- ❑ Znění záruky **Sony Guarantee**.
- ❑ Leták **Safety Regulations**.
- ❑ Leták **Wireless LAN Regulations**.
- ❑ Leták **Modem Regulations**.
- ❑ Leták **Bluetooth Regulations** týkající se používání technologie Bluetooth.

### *Netištěná dokumentace*

Dokumentace, která je k dispozici v informačním středisku VAIO Info Centre, obsahuje následující příručky:

- ❑ **Příručka pro hardware** (tato příručka).
- ❑ **Příručka k softwaru** s krátkými popisy funkcí softwaru, které jsou k dispozici v systémech VAIO.

### *Další zdroje*

- 1 Podrobné informace o funkcích a odstraňování problémů se softwarem najdete v souborech nápovědy **Online Help**.
- 2 Elektronické výukové programy pro oblíbený software VAIO najdete na webu <http://www.club-vaio.com>.

## Počítač a příslušenství

Balení obsahuje následující položky:

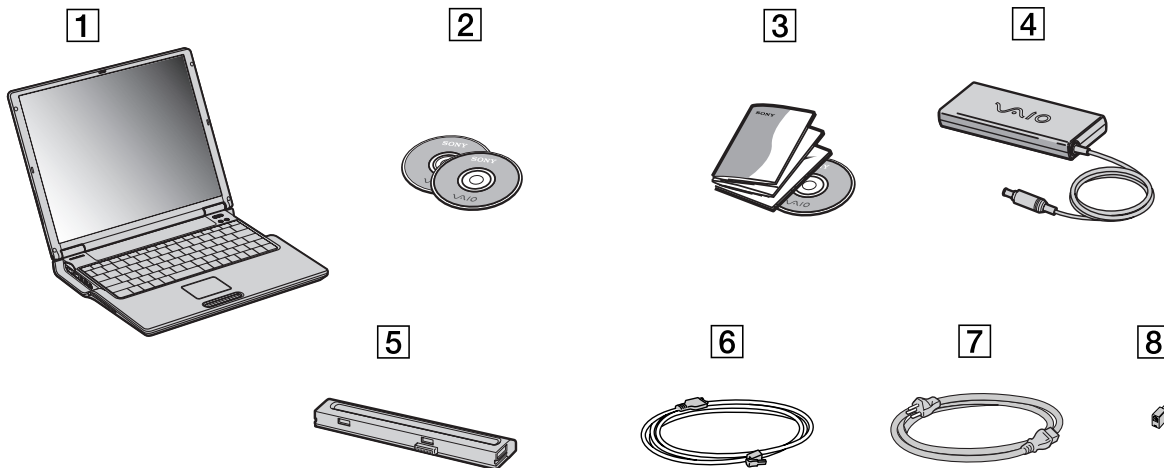

1	Hlavní jednotka	5	Jednotka nabíjecích bateriových zdrojů
2	Disky CD-ROM pro obnovu systému	6	Telefonní kabel
3	Sada dokumentace	7	Napájecí kabel
4	Adaptér střídavého napětí	8	Telefonní zástrčka (pro příslušnou zemi)

## Ergonomická pravidla

Tento počítač budete používat jako přenosné zařízení v různých prostředích. Při používání počítače v kanceláři i v terénu je třeba v co největší míře dodržovat následující ergonomická pravidla:

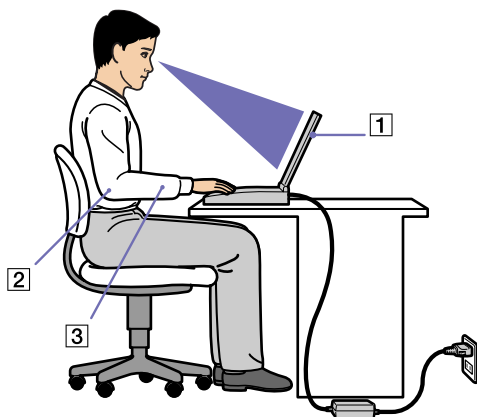

- ❑ **Poloha počítače** – postavte počítač přímo před sebe (1). Při používání klávesnice, dotykové plochy nebo externí myši udržujte předloktí vodorovně (2) a mějte zápěstí v neutrální uvolněné poloze (3). Horní části končetin nechte volně splývat podél těla. Během práce s počítačem dělejte přestávky. Nadměrně dlouhé používání počítače může způsobit křeče svalů nebo šlach.
- ❑ **Kancelářské vybavení a poloha** – použijte židli s dobrou opěrou zad. Nastavte výšku židle tak, aby celá plocha chodidel spočívala na podlaze. Pro zvýšení pohodlí lze použít opěrku chodidel. Sedíte volně ve vzpřímené poloze. Neohýbejte se dopředu ani se nezaklánějte příliš dozadu.
- ❑ **Úhel pohledu na displej počítače** – pomocí funkce naklánění nastavte optimální polohu displeje. Správným nastavením polohy lze snížit namáhání zraku a svalovou únavu. Rovněž nastavte jas zobrazení.

- ❑ **Osvětlení** – umístěte počítač tak, aby se na displeji neodráželo světlo nebo záblesky z oken nebo osvětlení. Používejte měkké světlo, které nevytváří na displeji jasná místa. Rovněž lze zakoupit příslušenství monitoru pro omezení odraženého světla. Správné osvětlení zvyšuje pohodlí a efektivitu práce.
- ❑ **Umístění externího monitoru** – při používání externího monitoru jej umístěte do pohodlné sledovací vzdálenosti. Sedíte-li před monitorem, musí se obrazovka nacházet v rovině očí nebo o něco níže.

## Používání počítače VAIO

Jakmile jste si přečetli a pochopili informace v tištěné příručce **Getting Started** a na stránce **Specifications**, můžete začít počítač bezpečně a s důvěrou používat.

Chcete-li využívat všech možností tohoto počítače VAIO, přečtěte si následující části.

- ❑ Umístění ovládacích prvků a konektorů ([strana 15](#))
- ❑ Připojení zdroje napájení ([strana 20](#))
- ❑ Bezpečné vypnutí počítače ([strana 26](#))
- ❑ Používání klávesnice ([strana 27](#))
- ❑ Používání dotykové plochy ([strana 30](#))
- ❑ Používání diskové jednotky ([strana 31](#))
- ❑ Používání karet PC ([strana 36](#))
- ❑ Používání paměťové karty Memory Stick ([strana 39](#))
- ❑ Používání modemu ([strana 42](#))
- ❑ Používání bezdrátové technologie Bluetooth ([strana 44](#))
  
- ❑ Používání funkce bezdrátové komunikace Wireless LAN (WLAN) ([strana 46](#))

## Umístění ovládacích prvků a konektorů

Vpravo

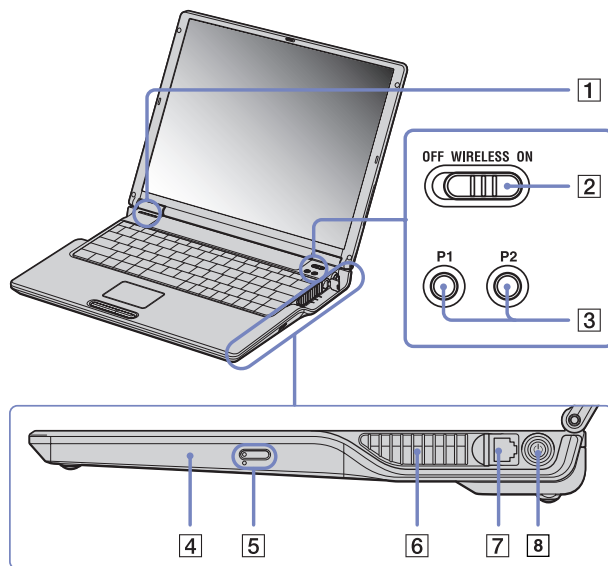

1	Patice MagicGate pro paměťovou kartu Memory Stick	<a href="#">(strana 39)</a>	5	Tlačítko pro vysunutí přihrádky na disk CD-RW/DVD-ROM	<a href="#">(strana 31)</a>
2	Přepínač bezdrátové komunikace Wireless LAN	<a href="#">(strana 46)</a>	6	Větrací otvor	/
3	Tlačítka P1/P2	<a href="#">(strana 29)</a>	7	Konektor modemu	<a href="#">(strana 42)</a>
4	Jednotka CD-RW/DVD-ROM	<a href="#">(strana 31)</a>	8	Tlačítko napájení	<a href="#">(strana 29)</a>

 Nezakrývejte větrací otvor, pokud je počítač zapnutý.



Vlevo

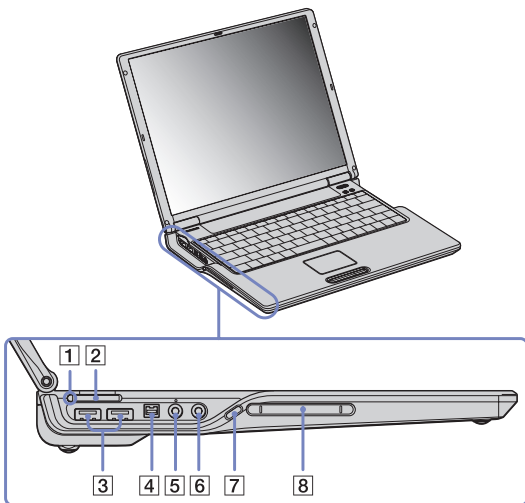

1	Kontrolka patice MagicGate paměťové karty Memory Stick	<a href="#">(strana 29)</a>	5	Konektor mikrofonu	<a href="#">(strana 77)</a>
2	Patice MagicGate pro paměťovou kartu Memory Stick	<a href="#">(strana 39)</a>	6	Konektor pro sluchátka nebo externí reproduktory	<a href="#">(strana 76)</a>
3	Konektory typu A rozhraní USB 2.0 (High-speed/Full-speed/Low-speed)	<a href="#">(strana 78)</a>	7	Tlačítko pro vysunutí karty PC	<a href="#">(strana 36)</a>
4	Port i.LINK (IEEE1394) S400	<a href="#">(strana 85)</a>	8	Patice pro karty PC	<a href="#">(strana 36)</a>

 Nezakrývejte větrací otvor, pokud je počítač zapnutý.

## Přední část

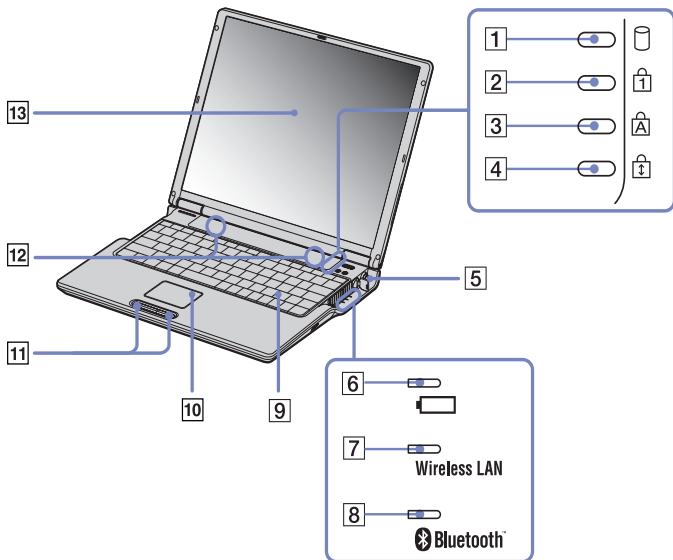

1	Kontrolka jednotky pevného disku	<a href="#">(strana 29)</a>	8	Kontrolka rozhraní Bluetooth	<a href="#">(strana 29)</a>
2	Kontrolka Num Lock	<a href="#">(strana 29)</a>	9	Klávesnice	<a href="#">(strana 27)</a>
3	Kontrolka Caps Lock	<a href="#">(strana 29)</a>	10	Dotyková plocha	<a href="#">(strana 30)</a>
4	Kontrolka Scroll Lock	<a href="#">(strana 29)</a>	11	Levé/pravé tlačítko	<a href="#">(strana 30)</a>
5	Tlačítko napájení	<a href="#">(strana 29)</a>	12	Reproduktory	<a href="#">(strana 27)</a>
6	Kontrolka baterie	<a href="#">(strana 29)</a>	13	Displej LCD	<a href="#">(strana 27)</a>
7	Kontrolka bezdrátové komunikace Wireless LAN	<a href="#">(strana 29)</a>			

## Zadní část

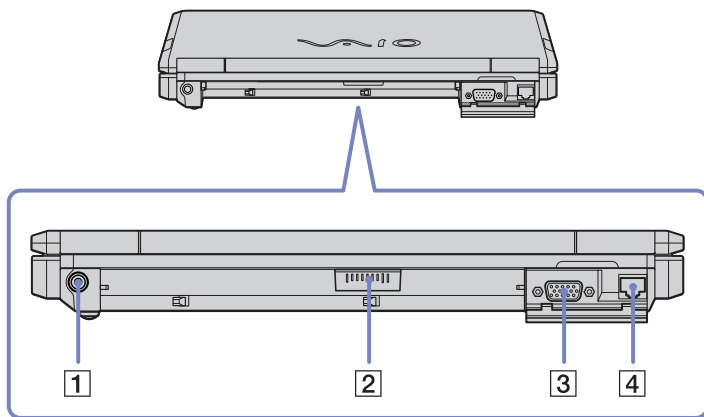

1	DC In	<a href="#">(strana 20)</a>
2	Konektor baterie	<a href="#">(strana 21)</a>
3	Konektor monitoru/VGA	<a href="#">(strana 73)</a>
4	Konektor sítě Ethernet	<a href="#">(strana 88)</a>

## Spodní část

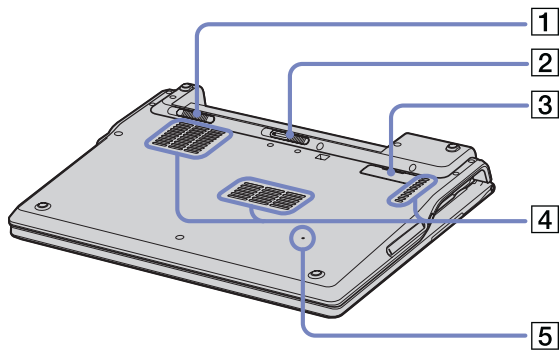

1	Zajištění/uvolnění baterie	<a href="#">(strana 21)</a>
2	Páčka pro vysunutí baterie	<a href="#">(strana 21)</a>
3	Konektor replikátoru portů	<a href="#">(strana 68)</a>
4	Větrací otvor	/
5	Tlačítko RESET	/

## Připojení zdroje napájení

Jako zdroj napájení lze používat adaptér střídavého napětí nebo nabíjecí jednotku bateriových zdrojů.

### Používání adaptéru střídavého napětí

Při používání adaptéru střídavého napětí postupujte podle následujících pokynů:

- 1 Připojte kabel adaptéru střídavého napětí (1) ke konektoru DC In v počítači.
- 2 Připojte jeden konec napájecího kabelu (3) k adaptéru střídavého napětí.
- 3 Připojte druhý konec napájecího kabelu k elektrické zásuvce (4).  
Po připojení adaptéru střídavého napětí do elektrické zásuvky se kontrolka na konci napájecího kabelu rozsvítí zeleně.

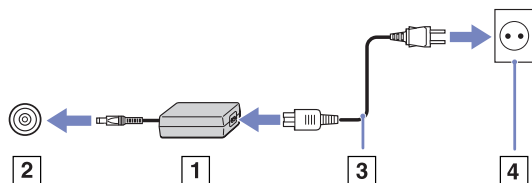

 Používejte počítač pouze s dodaným adaptérem střídavého napětí.

Chcete-li počítač zcela odpojit od hlavního zdroje napájení, odpojte adaptér střídavého napětí.

Elektrická zásuvka musí být snadno přístupná.

Pokud je hlavní jednotka připojena k replikátoru portů, lze na replikátoru použít pouze konektor DC In.

## Používání jednotky bateriových zdrojů

Jednotka bateriových zdrojů dodaná s počítačem není při zakoupení zcela nabitá.

### Vložení jednotky bateriových zdrojů

Při vkládání baterie postupujte podle následujících pokynů:

- 1 Posuňte uzamykací páčku (1) na spodní straně počítače do pozice **Unlock**.
- 2 Zarovnejte drážky (2) a výstupky na baterii (3) s výstupky a zářezy na zadní straně počítače a potom zasuňte baterii do počítače, až zapadne na místo.
- 3 Posuňte uzamykací páčku do pozice **Lock** a zajistíte baterii v počítači.

 Pokud počítač s vloženou jednotkou bateriových zdrojů připojíte přímo ke zdroji střídavého napětí, bude napájen z elektrické zásuvky.

Před vložení jednotky bateriových zdrojů se přesvědčte, že je kryt počítače zavřen.

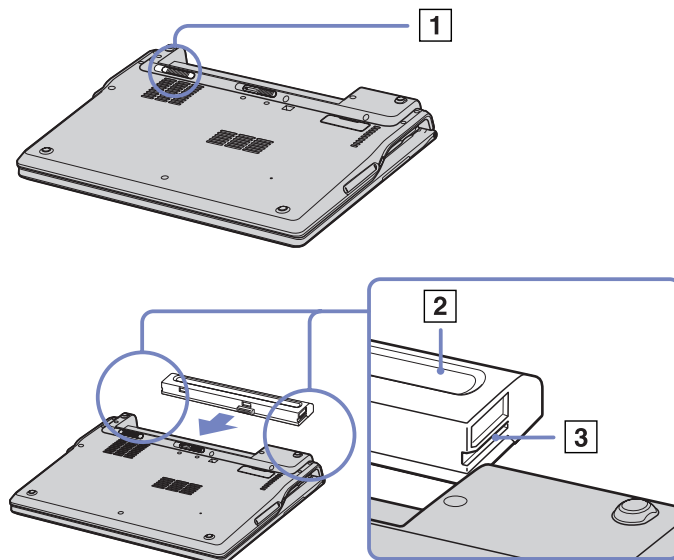

## Nabíjení jednotky bateriových zdrojů

Při nabíjení jednotky bateriových zdrojů postupujte podle následujících pokynů:

- 1 Připojte adaptér střídavého napětí k počítači.
- 2 Vložte jednotku bateriových zdrojů do počítače.  
Počítač začne automaticky jednotku nabíjet (nabíjení baterie je signalizováno dvojitým blikáním kontrolky baterie).

<i>Signály kontrolky baterie</i>	<i>Význam</i>
Svítlí	Počítač je napájen z baterie.
Jedno bliknutí	Napětí baterie je nedostatečné.
Dvojitě bliknutí	Probíhá nabíjení baterie.
Zhasnuta	Počítač je napájen z elektrické zásuvky.

 Pokud je napětí baterie nedostatečné, blikají kontrolky baterie i napájení.

Při přímém připojení počítače k elektrické zásuvce ponechejte jednotku bateriových zdrojů v počítači. Během používání počítače se bude jednotka nabíjet.

Pokud napětí baterie klesne pod 10 %, připojte adaptér střídavého napětí a nechte baterii nabít. Nebo počítač vypněte a vložte zcela nabitou baterii.

Životnost baterie lze prodloužit změnou nastavení režimu správy napájení v nástroji PowerPanel.

Jednotka bateriových zdrojů dodaná s počítačem představuje baterii Li-Ion, kterou lze kdykoli nabíjet. V případě nabíjení částečně vybité baterie nedochází k žádnému ohrožení její životnosti.

Během napájení počítače jednotkou bateriových zdrojů svítí kontrolka baterie. Když je baterie takřka vybitá, začnou blikat kontrolky baterie i napájení.

Při používání některých softwarových aplikací nebo periferních zařízení počítač pravděpodobně nepřejde do režimu spánku **Hibernate** ani v případě, že životnost baterie bude nízká. Chcete-li při používání napájení z baterie zabránit ztrátě dat, je třeba data často ukládat a ručně aktivovat režim řízení spotřeby, jako například úsporný režim **Standby** nebo režim spánku **Hibernate**.

Pokud počítač s vloženou jednotkou bateriových zdrojů připojíte přímo ke zdroji střídavého napětí, bude napájen z elektrické zásuvky.

### Vyjmutí jednotky bateriových zdrojů

Při vyjmutí jednotky bateriových zdrojů postupujte podle následujících pokynů:

- 1 Vypněte počítač a zavřete kryt.
- 2 Přesuňte uzamykací páčku (1) do pozice **Unlock**.
- 3 Posuňte a podržte páčku pro uvolnění (2) tak, jak je vyznačeno a vysuňte baterii z počítače.

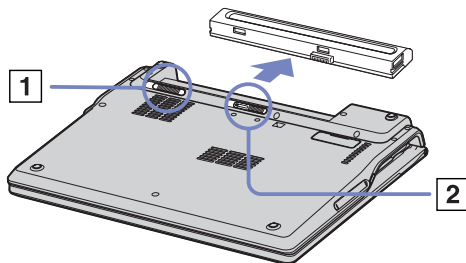

 Pokud je počítač připojen k hlavnímu zdroji napájení (adaptér střídavého napětí), můžete jednotku bateriových zdrojů vyjmout a nemusíte počítač vypínat.

Před vyjmutím jednotky bateriových zdrojů zavřete kryt počítače.

Vyjmete-li jednotku bateriových zdrojů ze zapnutého počítače, který není připojen k adaptéru střídavého napětí, nebo vyjmete-li baterii z počítače, který se nachází v úsporném režimu **Standby**, může dojít ke ztrátě dat.



## Nastavení počítače pomocí nástroje Sony Notebook Setup

Nástroj **Sony Notebook Setup** slouží ke zjišťování systémových informací, určování předvoleb chování systému a nastavení hesla pro ochranu počítače VAIO.

Při používání nástroje Sony Notebook Setup postupujte podle následujících pokynů:

- 1 Klepněte na tlačítko **Start** na hlavním panelu systému **Windows**.
- 2 V nabídce **All Programs** vyberte a klepněte na položku **Sony Notebook Setup**. Zobrazí se okno aplikace **Sony Notebook Setup**.

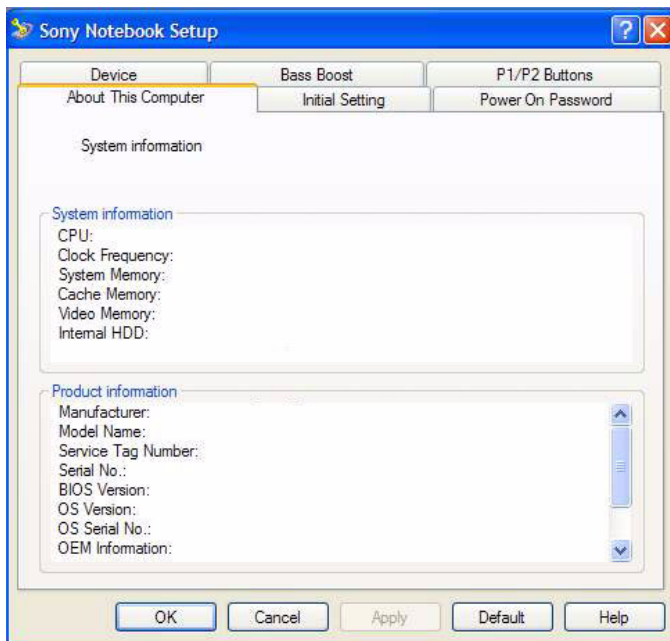

<i>Karta</i>	<i>Popis</i>
About This Computer	Obsahuje systémové informace včetně velikosti paměti, sériového čísla a verze systému BIOS.
Initial Setting	Slouží k nastavení pořadí jednotek a zařízení, které chcete použít pro zavedení operačního systému. Můžete určit pevný disk nebo jiné jednotky nainstalované v počítači. Můžete změnit hlasitost zvuků, které se přehrávají při zavádění operačního systému.
Power On Password	Slouží k nastavení hesla pro zabezpečení počítače. Jestliže tuto funkci použijete, musíte si heslo neustále pamatovat. Zapomenete-li heslo, nebude již možné toto nastavení změnit ani spustit počítač.
Device	Slouží k zakázání portů nebo zařízení pro uvolnění systémových prostředků. Chcete-li změnit nastavení portu, vyberte jej a klepněte na kartě <b>Device</b> na tlačítko <b>Settings</b> .
Bass Boost	Zapíná nebo vypíná funkci <b>Bass Boost</b> (pouze při použití sluchátek). Efekt funkce <b>Bass Boost</b> můžete zkontrolovat také tím, že vyberete zvukový soubor a přehrajete ho.
P1/P2 Buttons	Nastavuje pomocí rozevíracího seznamu funkce tlačítek P1/P2 umístěných vedle klávesnice. Chcete-li nastavit možnosti zobrazení, vyberte položku <b>External Display</b> a klepněte na tlačítko <b>Advanced</b> .

3 Vyberte kartu položky, kterou chcete změnit.

4 Po dokončení klepněte na tlačítko **OK**.  
Změna položky bude dokončena.

 Chcete-li získat další informace o jednotlivých položkách, zobrazte soubor nápovědy klepnutím na tlačítko Help na obrazovce aplikace **Sony Notebook Setup**.

Jestliže spustíte aplikaci **Sony Notebook Setup** jako uživatel s omezeným přístupem, bude zobrazena pouze karta **About This Computer**.

## Bezpečné vypnutí počítače

Při vypínání počítače je důležité postupovat správně, aby nedošlo ke ztrátě neuložených dat.

Při vypínání počítače postupujte podle následujících pokynů:

- 1 Vypněte všechna periferní zařízení připojená k počítači.
- 2 Klepněte na tlačítko **Start**.
- 3 Klepněte na příkaz **Turn Off Computer**.  
Zobrazí se okno **Turn off computer**.
- 4 Klepněte na tlačítko **Turn Off**.
- 5 Dodržujte všechna upozornění na nutnost uložit dokumenty nebo možnost, že jsou přihlášení další uživatelé a počkejte, dokud se počítač nevypne automaticky.  
Kontrolka napájení zhasne.

 V případě potíží s vypnutím počítače najdete další pokyny v příručce **Troubleshooting guide**.













## Používání klávesnice

Klávesnice tohoto počítače je velmi podobná klávesnici stolního počítače, obsahuje však dodatečné klávesy, které slouží k provádění speciálních funkcí notebooku.

Další informace o standardních klávesách najdete v centru pro nápovědu a odbornou pomoc **Windows Help and Support Center**.

Na webu služby VAIO-Link ([www.vaio-link.com](http://www.vaio-link.com)) je rovněž k dispozici glosář pro pomoc při používání klávesnice.

### Klávesové zkratky a funkce s klávesou <Fn>

Klávesová zkratka / funkce	Funkce
<Fn> + (ESC): Standby (Úsporný režim)	Slouží k přepnutí systému do úsporného režimu řízení spotřeby <b>Standby</b> . Chcete-li obnovit aktivitu systému, stiskněte libovolnou klávesu.
<Fn> +  (F3): vypínač reproduktoru	Slouží k zapnutí a vypnutí integrovaného reproduktoru.
<Fn> +  (F4): hlasitost reproduktoru	Slouží k nastavení hlasitosti integrovaného reproduktoru. Chcete-li zvýšit hlasitost, stiskněte klávesu <Fn>+<F4> a potom klávesu  nebo  . Chcete-li snížit hlasitost, stiskněte klávesu <Fn>+<F4> a potom klávesu  nebo  .
<Fn> +  (F5): ovládání jasu	Slouží k nastavení jasu displeje LCD. Chcete-li zvýšit intenzitu jasu, stiskněte klávesu <Fn>+<F5> a potom klávesu  nebo  . Chcete-li snížit intenzitu jasu, stiskněte klávesu <Fn>+<F5> a potom klávesu  nebo  .
<Fn> +  /  (F7)*: přepínač zobrazení na externí monitor	Slouží k přepínání zobrazení na displeji LCD, externím monitoru (připojeném ke konektoru monitoru) a na displeji i externím monitoru současně. Tato funkce je k dispozici pouze pro prvního přihlášeného uživatele, nikoli pro druhého.

## Klávesová zkratka / funkce

## Funkce



<Fn> +  (F12): Hibernace (Režim spánku)	V tomto režimu má počítač nejnižší spotřebu energie. Po použití tohoto příkazu bude na pevný disk uložen stav systému a periferních zařízení a napájení systému bude vypnuto. Chcete-li obnovit původní stav systému, stiskněte vypínač napájení.
<Fn> + B	Aktivuje funkci Bass Boost. V tomto případě bude zvýrazněna úroveň basů na všech úrovních, aniž by došlo ke zkreslení ostatních kmitočtů.

**!** \* Tato funkce je k dispozici pouze pro prvního přihlášeného uživatele. Uživatel přihlášený pod jiným účtem nebude mít tuto funkci k dispozici.



 Některé funkce jsou k dispozici až po spuštění operačního systému Windows.





## Odstraňování problémů se zvukem

### Z reproduktorů nevychází žádný zvuk

- Integrované reproduktory jsou pravděpodobně vypnuté. Zapněte reproduktory stisknutím kláves <Fn>+<F3>.
- Hlasitost reproduktorů je pravděpodobně nastavena na minimum. Chcete-li zvýšit hlasitost, stiskněte klávesu <Fn>+<F4> a potom klávesu  nebo .
- Pokud používáte k napájení počítače baterii, zkontrolujte, zda je správně nainstalována a nabitá.
- Používáte-li aplikaci, která je vybavena vlastní funkcí nastavení hlasitosti, zkontrolujte, zda je tato funkce zapnutá.
- Zkontrolujte nastavení hlasitosti v systému Windows.

## Kontrolky

Kontrolka	Funkce
Napájení 	<b>Napájení je zapnuto:</b> svítí zeleně. <b>Úsporný režim Standby:</b> bliká oranžově.
Baterie 	Signalizuje stav baterie.
Bezdrátová komunikace Wireless LAN	Rozsvítí se po aktivaci funkce bezdrátové komunikace Wireless LAN. Po deaktivaci funkce bezdrátové komunikace Wireless LAN zhasne.
MagicGate Memory Stick 	Rozsvítí se při používání paměťové karty <b>Memory Stick</b> . Po odpojení paměťové karty <b>Memory Stick</b> zhasne.
Tlačítka P1/P2	Nastavte funkce tlačítek. Další informace najdete v kapitole Sony Notebook Setup v Příručce k softwaru.

Kontrolka	Svíetí	Zhasnuta
Pevný disk 	Načítání či zápis dat na pevný disk.	Pevný disk není používán.
Num Lock 	Rozsvítí se po aktivaci číselných kláves na numerické klávesnici.	Zhasne po aktivaci kláves s alfanumerickými znaky na klávesnici.
Caps Lock 	Rozsvítí se při psaní velkými písmeny. Je-li funkce <b>Caps Lock</b> zapnutá, lze malá písmena psát po stisknutí a podržení klávesy <b>&lt;Shift&gt;</b> .	Zhasne při psaní malými písmeny (pokud nestisknete a nepodržíte klávesu <b>&lt;Shift&gt;</b> ).
Scroll Lock 	Rozsvítí se, jestliže se informace na obrazovce posunují jiným způsobem (některé aplikace tuto funkci nepodporují).	Zhasne, jestliže se informace na obrazovce posunují normálním způsobem.

## Používání dotykové plochy

Klávesnice je vybavena dotykovou plochou pro přesouvání kurzoru (1). Pomocí této integrované dotykové plochy lze umísťovat kurzor na objekty na obrazovce a dále je vybírat, přetahovat a posouvat.

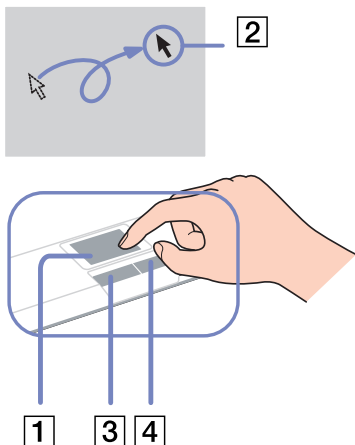

### Akce

### Popis

Umístění kurzoru	Posunutím prstu po dotykové ploše umístíte kurzor (2) na položku nebo předmět.
Klepnutí	Stiskněte jednou levé tlačítko (3).
Poklepání	Stiskněte dvakrát levé tlačítko.
Klepnutí pravým tlačítkem myši	Stiskněte jednou pravé tlačítko (4). V mnoha aplikacích se při této operaci zobrazí místní nabídka.
Přetahování	Posouvejte prst a zároveň stiskněte levé tlačítko.
Posouvání	Posouváním prstu podél pravého okraje dotykové plochy se zobrazení bude posouvat svisle. Posouváním prstu podél dolního okraje dotykové plochy se zobrazení bude posouvat vodorovně (funkce posouvání je k dispozici pouze u aplikací, které podporují používání této funkce prostřednictvím dotykové plochy).

## Používání diskové jednotky

Tento počítač je vybaven diskovou jednotkou. Podrobnosti týkající se konkrétního modelu najdete na stránce Specifications.

Při vkládání disku postupujte podle následujících pokynů:

- 1 Zapněte počítač.
- 2 Stisknutím tlačítka pro vysunutí (1) se jednotka otevře.  
Vysune se přihrádka na disk.
- 3 Umístěte disk na střed přihrádky štítkem směrem nahoru tak, aby zaklapl na místo.
- 4 Lehce na přihrádku zatlačte. Přihrádka se uzavře.

 V případě problémů s používáním disků najdete další pokyny v příručce **Troubleshooting Guide**.

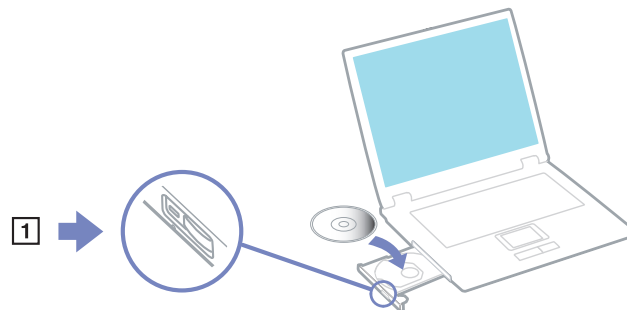

## Načítání a zápis na disky CD a DVD\*

Pro dosažení optimálního výkonu při zápisu dat na disk (tento proces se rovněž označuje jako "vypalování") dodržujte následující doporučení:

- Aby bylo možné data z disku načítat v optické jednotce, je třeba před vyjmutím disku ukončit relaci. Pokud chcete proces dokončit, postupujte podle pokynů dodaných se softwarem.
- Používejte pouze kulaté disky. Nepoužívejte disky jiných tvarů (hvězda, srdce, karta atd.), které mohou diskovou jednotku poškodit.
- Během zapisování dat na disk do počítače nebouchejte ani nestrkejte.
- Aby bylo možné dosáhnout optimální rychlosti zápisu, vypněte před zápisem spořič obrazovky.
- Rezidentní diskové nástroje v paměti mohou ohrozit stabilitu procesu nebo způsobit ztrátu dat. Před zápisem dat na disk tyto nástroje deaktivujte.



- ❑ Před vypalováním disků pomocí vlastní softwarové aplikace nejprve ukončete a zavřete všechny ostatní aplikace.
- ❑ Nedotýkejte se povrchu disku. Otisky prstů a prach na povrchu disku mohou způsobit chyby při zápisu.
- ❑ Jestliže používáte předinstalovaný software pro vypalování disků CD, nepřepínejte počítač VAIO do úsporného režimu.
- ❑ Nenalepujte na disky nálepky. Nálepky nevratně omezí použitelnost disku.

\* Disky Ultra Speed CD-RW nejsou podporovány.

### *Přehrávání disků DVD*

Pro dosažení optimálního výkonu při přehrávání disků DVD je třeba dodržovat následující doporučení.

- ❑ Pro přehrávání disků DVD v optické jednotce lze použít software **WinDVD for VAIO**. Další informace o softwaru **WinDVD for VAIO** naleznete v souboru nápovědy.
- ❑ Před přehráváním disku DVD s videem ukončete všechny spuštěné aplikace.
- ❑ Nepoužívejte rezidentní diskové nástroje a jiné rezidentní nástroje pro zrychlení přístupu k disku, protože mohou způsobit nestabilitu systému.
- ❑ Spořič obrazovky musí být vypnutý.
- ❑ Na disku DVD je uveden kód regionu, který označuje region a typ přehrávače, ve kterém lze disk přehrát. Pokud se na disku DVD nebo na jeho obalu nachází jiný kód než '2' (Evropa je součástí regionu '2') nebo 'all' (toto označení znamená, že disk DVD je možné přehrávat kdekoli na světě), znamená to, že v tomto přehrávači nelze disk přehrát.
- ❑ Nezkoušejte změnit nastavení kódu regionu jednotky DVD. Na žádné problémy způsobené změnou kódu regionu jednotky DVD se nevztahuje záruka.

## Odstraňování problémů optické jednotky

*Nelze přepínat ze zobrazení na displeji na zobrazení v televizoru a naopak*

Je-li v optické jednotce vložen disk DVD, vyjměte jej.

*Příhrádku na disk nelze otevřít*

- ❑ Zkontrolujte, zda je počítač zapnutý a potom stiskněte na jednotce tlačítko pro vysunutí.
- ❑ Klepněte na tlačítko Start a vyberte položku My Computer. Klepněte pravým tlačítkem myši na optickou jednotku a vyberte příkaz Eject.
- ❑ Zkontrolujte, zda se počítač nenachází v úsporném režimu Standby nebo v režimu spánku Hibernate.
- ❑ Pokud problém přetrvává, použijte následující postup:  
Vypněte počítač a zasuňte do otvoru vedle tlačítka pro vysunutí ostrý špičatý předmět (například sponku). Příhrádka se otevře.

*Nelze přehrát disk*

- ❑ Po vložení disku do jednotky několik sekund počkejte, až jej systém rozpozná. Potom zkuste disk načíst.
- ❑ Štítek disku musí směřovat nahoru.
- ❑ Pokud je pro přehrání disku nezbytný speciální software, nainstalujte jej podle pokynů programu.
- ❑ Zkontrolujte hlasitost reproduktorů.
- ❑ Vyčistěte disk vhodným čističem.
- ❑ Zkontrolujte, zda je počítač napájen pouze z elektrické zásuvky, a zkuste disk znovu načíst.
- ❑ V jednotce se pravděpodobně nachází zkondenzovaná vlhkost. Vyjměte disk a nechte jednotku přibližně 1 hodinu otevřenou. Během vysoušení zkondenzované vlhkosti vyjměte baterii.

### Nelze přehrát disk DVD

- ❑ Jestliže se během používání přehrávače DVD zobrazí upozornění na kód regionu, potom disk DVD, který se pokoušíte přehrát, pravděpodobně není kompatibilní s jednotkou DVD v počítači. Kód regionu je uveden na obalu disku.
  - ❑ Přejděte do části **Control Panel - Display** a nastavte nižší rozlišení.
  - ❑ Pokud se zobrazuje obraz, ale není slyšet zvuk, zkontrolujte následující položky:
    - ❑ Zkontrolujte, zda je vypnuto nastavení ztlumení přehrávače DVD.
    - ❑ Zkontrolujte nastavení hlasitosti **Master Volume** v okně ovládacího panelu **Sounds and Audio Device Properties**.
    - ❑ Jestliže jsou připojeny externí reproduktory, zkontrolujte nastavení hlasitosti reproduktorů v počítači a zapojení mezi reproduktory a počítačem.
    - ❑ V části **Device Manager** zkontrolujte, zda jsou správně nainstalovány vhodné ovladače. Chcete-li otevřít nástroj **Device Manager**, klepněte na tlačítko **Start** a potom na položku **Control Panel**. Poklepejte na ikonu **System**. Na kartě **Hardware** klepněte na tlačítko **Device Manager**.
  - ❑ Znečištěný nebo poškozený disk může způsobit zatumnutí počítače během načítání. V případě potřeby restartujte počítač, vyjměte disk a zkontrolujte, zda není znečištěný nebo poškozený.
  - ❑ V softwaru DVD zkontrolujte nastavení Parental Guidance, která (jsou-li aktivní) mohou blokovat přehrávání některých disků DVD.
-  Výchozím kódem regionu přehrávače DVD v tomto počítači je kód 2. Neměňte toto nastavení pomocí funkce **Region Code Change** v systému Windows ani pomocí jiného softwaru. Na selhání systému způsobené změnou kódu regionu přehrávače DVD uživatelem se nevztahuje záruka. Případné opravy bude muset uživatel uhradit.
- Pokud se po klepnutí na položku **Control Panel** ihned nezobrazí ikona **Display**, klepněte nalevo na příkaz **Switch to Classic View**.

### Rychlost načítání disků CD/DVD-RW je velmi nízká

Rychlost načítání disků CD/DVD-RW je obecně nižší, než u disků -ROM nebo -R. Na rychlost načítání může mít rovněž vliv typ formátu.

*Příhrádku na disk nelze vysunout ani stisknutím tlačítka pro vysunutí*

- ❑ Zkontrolujte, zda je počítač zapnutý.
- ❑ Aplikace pro zápis na disk pravděpodobně brání vysunutí disku.
- ❑ Zkontrolujte, zda se počítač nenachází v úsporném režimu **Standby** nebo v režimu spánku **Hibernate**.

*Příhrádka na disk se vysunuje, i když byla řádně zasunuta na místo*

- ❑ Zkontrolujte, zda je disk vložen štítkem směrem nahoru.
- ❑ Vyčistěte disk a čočky-diskové jednotky vhodným čističem.
- ❑ Disk je pravděpodobně poškrábaný. Vyzkoušejte jiný disk a zjistěte, zda se jedná o tuto příčinu.
- ❑ V jednotce se pravděpodobně nachází zkondenzovaná vlhkost. Vyměňte disk a nechte jednotku přibližně 1 hodinu otevřenou. Během vysoušení zkondenzované vlhkosti vyjměte baterii.

## Používání karet PC

Tento počítač je vybaven dvěma patičkami pro karty PC. Karty PC umožňují připojovat přenosná externí zařízení.

Před instalací karty PC není třeba vypnout počítač.

### Instalace karty PC

Při vkládání karty PC postupujte podle následujících pokynů:

- 1 Zasuňte kartu PC do příslušné patice tak, aby přední štítek směřoval nahoru.

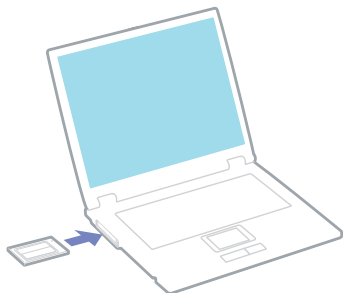

- 2 Kartu lehce zatlačte do konektoru.

Systém počítače kartu PC automaticky rozpozná.

Na hlavním panelu systému Windows se zobrazí ikona **Safely Remove Hardware**.

-  Po opakovaném přepnutí z úsporného režimu **Standby** nebo z režimu spánku **Hibernate** do režimu **Normal** nebudou některá zařízení pravděpodobně fungovat správně.

Po restartování se obnoví původní stav počítače.

Během používání některých karet bude pravděpodobně třeba zakázat nečinná zařízení. Tato zařízení lze zakázat pomocí nástroje Sony Setup.

Je třeba použít nejaktuálnější softwarový ovladač od výrobce karty PC.

Pokud se v dialogovém okně **System Properties** na kartě **Device Manager** zobrazí vykřičník, odeberte softwarový ovladač a znovu jej nainstalujte.

Před instalací nebo vyjmutím karty PC není třeba vypnout počítač.

Při zasouvání karty do patice nepoužívejte nadměrnou sílu. Hrozí poškození vývodů konektoru. Pokud kartu nelze zasunout, zkontrolujte, zda ji instalujete správným směrem. Další informace o používání najdete v příručce dodané ke kartě.

Pokud při instalaci některých karet PC přepnete funkci řízení spotřeby z normálního režimu **Normal** na úsporný režim **Standby** nebo režim spánku **Hibernate**, systém pravděpodobně nerozpozná zařízení připojené k počítači. Problém odstraníte restartováním počítače.

Při přenášení počítače se nedotýkejte hlavy karty PC - při stlačení nebo nárazu hrozí poškození vývodů konektoru.

Doporučujeme instalovat konkrétní kartu PC vždy do stejné patice, protože použití jiné patice může u některých karet způsobit problémy.

## Vyjmutí karty PC

Při vyjímání karty PC ze zapnutého počítače postupujte podle následujících pokynů. Při nesprávném vyjmutí karty nemusí systém fungovat správně. Chcete-li vyjmout kartu PC z vypnutého počítače, přeskočte kroky 1 až 7.

Při vyjímání karty PC postupujte podle následujících pokynů:

- 1 Na hlavním panelu systému Windows poklepejte na ikonu **Safely Remove Hardware**. Zobrazí se dialogové okno **Safely Remove Hardware**.
- 2 Vyberte hardware, který chcete odpojit.
- 3 Klepněte na tlačítko **Stop**.
- 4 V dialogovém okně **Stop a Hardware Device** potvrďte, že zařízení může být bezpečně odebráno ze systému.
- 5 Klepněte na tlačítko **OK**. Zobrazí se dialogové okno s oznámením, že zařízení lze bezpečně odebrat.
- 6 Klepněte na tlačítko **OK**.
- 7 Klepněte na tlačítko **Close**.
- 8 Vysuňte tlačítko pro vysunutí karty PC (1) a potom ho zmáčkněte. Karta se vysune.

## 9 Kartu lehce zamáčkněte a vytáhněte ji ven.



Jestliže je při odpojování z počítače karta stále zapnutá, může dojít ke zhroucení systému a ke ztrátě neuložených dat.

Před vyjmutím karty PC klepněte na ikonu karty na hlavním panelu a kartu ukončete. Rovněž ukončete všechny aplikace, které kartu používají. V opačném případě hrozí ztráta dat.

Po dobu, po kterou je karta vložena, počítač nemůže přejít do úsporného režimu spánku **Hibernate**. Může přejít do úsporného režimu **Standby**. Doporučujeme vyjmout kartu dříve, než počítač přejde do režimu spánku **Hibernate**, stisknutím kláves <Fn>+<F12> nebo pomocí nástroje PowerPanel a když je nastaven na automatické přepnutí do režimu spánku **Hibernate** při napájení z baterie.

Některé karty PC nebo jejich funkce nemusí být s tímto počítačem kompatibilní.

## Odstraňování problémů s kartou PC

### Karta PC nefunguje

- Zkontrolujte, zda je karta PC kompatibilní s použitou verzí operačního systému Windows.
- Pomocí aplikace **Sony Notebook Setup** zakažte zařízení, která právě nepoužíváte.

## Používání paměťové karty Memory Stick

Konstrukce tohoto počítače VAIO podporuje paměťové karty Memory Stick. Paměťová karta Memory Stick je kompaktní, přenosné a univerzální zařízení určené zejména pro výměnu a sdílení digitálních dat mezi kompatibilními produkty, jako jsou například digitální fotoaparáty, mobilní telefony a příruční zařízení CLIE. Protože se jedná o vyměnitelné zařízení, lze jej použít pro externí ukládání dat.

Paměť typu Flash můžete využít ke stažení libovolných dat, která lze převést do digitální podoby, jako například obrázků, hudby, slov, zvuků, videa a fotografií. Nabídka paměťových karet Memory Stick obsahuje modely s různou kapacitou a kompatibilitou. Chcete-li získat další informace o vlastnostech paměťové karty Memory Stick, přejděte na informační středisko **VAIO Info Centre**, klepněte na položky **Welcome > Cool Sony Links** a potom na položku **Memory Stick**.

Informace o typech paměťových karet Memory Stick, které jsou kompatibilní s tímto počítačem VAIO, a o možných omezeních

najdete na tištěné stránce **Specifications**.

- ❑ Paměťové karty Memory Stick lze zakoupit na webu Sony Style ([www.sonystyle-europe.com](http://www.sonystyle-europe.com)) nebo u nejbližšího prodejce Sony.
- ❑ Podrobné informace o příručních zařízeních CLIE, která jsou kompatibilní s paměťovými kartami Memory Stick, najdete na webu: [www.clie-link.com](http://www.clie-link.com).
- ❑ Podrobné informace o počítačích VAIO, které jsou kompatibilní s paměťovými kartami Memory Stick, najdete na webu: [www.vaio-link.com](http://www.vaio-link.com).



## Ochrana paměťové karty Memory Stick proti zápisu

Paměťové karty **Memory Stick** jsou vybaveny přepínačem, který je chrání před náhodným vymazáním nebo přepsáním cenných dat.

Ochrana proti přepsání lze nastavit posunutím přepínače doprava nebo doleva\*. Chcete-li na paměťovou kartu Memory Stick uložit data, je třeba ochranu proti přepsání vypnout. Je-li ochrana proti přepsání zapnutá, lze data z paměťové karty načítat, ale žádná data nelze na kartu ukládat.

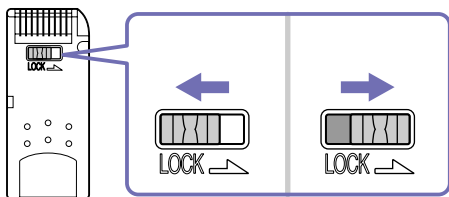

\* Paměťová karta Memory Stick s kapacitou 128 MB je vybavena svislým zámkem.

## Připojení paměťové karty Memory Stick

Existují 2 způsoby připojení paměťové karty Memory Stick k počítači:

- pomocí zásuvky pro paměťovou kartu Memory Stick,
- pomocí jedné z patič pro karty PC. Pro toto připojení je zapotřebí volitelný adaptér karet PC.

K počítači lze připojit pouze jednu paměťovou kartu najednou.

Při připojování paměťové karty Memory Stick pomocí příslušné zásuvky postupujte podle následujících pokynů:

- 1 Po uložení dat z digitálního zařízení vložte paměťovou kartu Memory Stick do příslušné zásuvky tak, aby se šipka nacházela nahoře a směřovala dopředu.

- 2 Opatrně zasuňte paměťovou kartu Memory Stick do zásuvky tak, aby zaklapla na místo. Systém paměťovou kartu Memory Stick automaticky rozpozná a karta se zobrazí v okně **My Computer** jako místní disk s příslušným písmenem (v závislosti na konfiguraci počítače).



- ! Při instalaci do zásuvky uchopte paměťovou kartu Memory Stick tak, aby šipka směřovala správným směrem. Zabraňte poškození počítače nebo paměťové karty - pokud kartu nelze do zásuvky zasunout lehce, nepoužívejte nadměrnou sílu.

### *Vyjmutí paměťové karty Memory Stick*

Při vyjímání paměťové karty Memory Stick z příslušné zásuvky postupujte podle následujících pokynů:

- 1 Zkontrolujte, zda nesvítí kontrolka používání karty.
- 2 Zatlačte paměťovou kartu Memory Stick směrem do počítače. Paměťová karta Memory Stick se vysune.
- 3 Vytáhněte paměťovou kartu Memory Stick ze zásuvky.

 Při vyjímání paměťové karty Memory Stick postupujte vždy opatrně - v opačném případě může nečekaně vyskočit.

Doporučujeme vyjmout paměťovou kartu Memory Stick před vypnutím počítače.

## Používání modemu

Tento počítač je vybaven interním modemem.

Po připojení telefonní linky můžete využívat služby online, Internet, elektronicky zaregistrovat počítač a software a kontaktovat službu VAIO-Link.

Při připojení telefonní linky postupujte podle následujících pokynů:

- 1 Jeden konec telefonního kabelu (1) připojte do příslušného konektoru  v počítači.
- 2 Druhý konec kabelu připojte do zásuvky ve zdi (2).

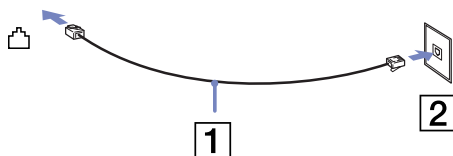

## Odstraňování problémů s modemem

### Modem nefunguje nebo se nelze připojit

- Zkontrolujte, zda je telefonní linka připojená k počítači.
- Zkontrolujte, zda kromě modemu není k telefonní lince připojeno žádné jiné zařízení.
- Zkontrolujte, zda je telefonní linka funkční. Funkčnost linky můžete zkontrolovat tak, že k ní připojíte běžný telefonní přístroj a poslechnete si, zda se ze sluchátka ozývá vytáčený tón.
- Zkontrolujte, zda telefonní číslo, které program používá k vytáčení, je správné. Je možné, že vytáčený režim modemu není kompatibilní s telefonní linkou.
- Pokud jste připojeni prostřednictvím Private Automatic Branch eXchange (PABX), modem pravděpodobně nebude fungovat správně.

- ❑ V dialogovém okně **Phone and Modem Options (Control Panel / Phone and Modem Options)** zkontrolujte, zda je požadovaný modem uveden na kartě **Modems** a zda jsou na kartě **Dialing Rules** uvedeny správné informace o umístění.  
Pokud ikona **Phone and Modem Options** není zobrazena, klepněte nalevo na příkaz **Switch to Classic View**.
- ❑ S tímto počítačem VAIO je dodávána speciální telefonní zástrčka pro příslušnou zemi, která umožňuje uživateli připojit telefonní linku k zásuvce ve zdi.  
Doporučujeme použít dodanou zástrčku. Při použití jiné zástrčky může dojít ke zhoršení kvality připojení.
- ❑ Tento počítač nelze připojit k mincovnímu telefonnímu automatu, k vícečetným telefonním linkám ani k privátní telefonní ústředně (PBX). Jestliže připojíte modem k paralelní telefonní lince, modem nebo jiné připojené zařízení pravděpodobně nebudou fungovat správně. Některé z těchto připojení mohou vytvářet nadměrný elektrický proud a způsobit selhání interního modemu.
- ❑ Tento modem podporuje pouze signál DTMF (tónová volba).
- ❑ Před používáním modemu je třeba vybrat zemi, ve které modem právě používáte. Podrobný postup výběru aktuálního umístění je uveden v části **Konfigurace modemu** v **Příručce k softwaru**.
- ❑ Netahejte za pružný obal příliš prudce.

### *Připojení modemem je pomalé*

Rychlost připojení modemem ovlivňuje řada faktorů, včetně poruch na telefonní lince nebo kompatibility s telefonním vybavením (jako například s faxy nebo jinými modemy). Pokud se domníváte, že se modem nepřipojuje správně k jiným počítačovým modemům, faxům nebo k poskytovateli služeb Internetu, proveďte následující kroky:

- ❑ Požádejte telekomunikační společnost, aby zkontrolovala, zda na telefonní lince nedochází k poruchám.
- ❑ Jestliže problém souvisí s faxem, vyzkoušejte, zda nedochází k problémům při volání jiného faxu a zda je tento fax kompatibilní s faxmodemy.

- ❑ Máte-li problémy s připojením k poskytovateli služeb Internetu, ověřte, zda poskytovatel nemá technické problémy.
- ❑ Máte-li k dispozici druhou telefonní linku, zkuste připojit modem k této lince.

## *Používání bezdrátové technologie Bluetooth*

Bezdrátová technologie Bluetooth umožňuje navázat bezdrátovou komunikaci mezi vaším počítačem a dalšími zařízeními vybavenými touto technologií, například notebookem, mobilním telefonem nebo modemovou stanicí, bez použití kabelů na vzdálenost do deseti metrů v otevřeném prostoru.

Veškerá komunikace prostřednictvím technologie Bluetooth probíhá společně s použitím softwaru **BlueSpace NE**.

Chcete-li pro bezdrátovou komunikaci nastavit nějaké zařízení pro telefonické připojení sítě, například modem, zařízení pro interakci člověka s počítačem, jako je myš nebo klávesnice, či vzdálené tiskárny, nejprve přejděte na položku **Control Panel** a klepněte na položku **Wireless Link**.

Při připojování zařízení Bluetooth postupujte podle následujících pokynů:

- 1 Zapněte přepínač bezdrátové komunikace Wireless nad klávesnicí počítače. Zobrazí se dialogové okno **Switch wireless devices**.
- 2 Vyberte přepínač **Bluetooth**.
- 3 Klepněte na tlačítko **OK**.  
Na hlavním panelu systému se zobrazí ikona Bluetooth.



Před používáním bezdrátové komunikace Bluetooth si přečtěte leták Bluetooth Regulations.

Pásmo 2,4 GHz, se kterým pracují zařízení Bluetooth nebo zařízení pro bezdrátovou komunikaci Wireless LAN, využívají různá zařízení. Zařízení Bluetooth používají technologii, která minimalizuje vzájemné rušení s ostatními zařízeními pracujícími se stejnou vlnovou délkou. Rychlost komunikace a maximální vzdálenost mohou být v důsledku rušení menší než jsou standardní hodnoty. Rušení způsobované jinými zařízeními může také přerušit komunikaci.

Software pro modemovou stanici Bluetooth (PCGA-BM1) je uložen na pevném disku počítače. Pokud chcete používat modemovou stanici Bluetooth, přečtěte si její dokumentaci.

- ! Nefunkčnost bezdrátové komunikace Bluetooth může být způsobena použitými zařízeními nebo verzí softwaru.
- ! Při nákupu zařízení Bluetooth ověřte jejich provozní podmínky.

### *Zabezpečení technologie Bluetooth*

Bezdrátová technologie Bluetooth obsahuje funkci ověřování, pomocí níž se můžete přesvědčit, s kým komunikujete. Funkce ověřování zabrání tomu, aby k vašemu počítači získalo přístup anonymní zařízení Bluetooth.

Při první komunikaci dvou zařízení Bluetooth je třeba zaregistrovat pro obě zařízení společný **Passkey** (heslo vyžadované pro ověření). Jakmile je zařízení zaregistrováno, nemusí se již heslo **Passkey** znovu zadávat.

Nastavení můžete změnit tak, aby počítač nebyl dále odhalen dalšími zařízeními Bluetooth, nebo lze nastavit limit počtu těchto zařízení. Další informace najdete v elektronické nápovědě softwaru **BlueSpace NE**.

## Používání funkce bezdrátové komunikace Wireless LAN (WLAN)

Díky funkci bezdrátové komunikace Wireless LAN (WLAN) od společnosti Sony mohou všechna digitální zařízení, která jsou touto funkcí vybavena, vzájemně neomezeně komunikovat prostřednictvím výkonné sítě. Bezdrátová síť WLAN umožňuje mobilnímu uživateli přistupovat k místní síti (LAN) prostřednictvím bezdrátového (rádiového) připojení. To znamená, že už není potřeba vést kabely nebo dráty zdmi a stropy. Bezdrátová komunikace Sony WLAN podporuje všechny běžné činnosti sítě Ethernet, navíc s výhodami mobility a vzdáleného přístupu. Můžete přistupovat k informacím nebo internetovým, intranetovým a síťovým zdrojům dokonce i uprostřed jednání nebo na cestě.

Můžete komunikovat buď **bez přístupového bodu Access Point**, tzn. mezi omezeným počtem počítačů (připojení **ad-hoc**), nebo prostřednictvím **přístupového bodu Access Point**. Druhá možnost umožňuje vytvořit síť s kompletní infrastrukturou (**infrastruktura**).

 V některých zemích může být používání produktů s funkcí WLAN omezeno místními zákony (například omezený počet kanálů). Z tohoto důvodu je třeba, abyste si před aktivací funkce WLAN pečlivě přečetli letáky **Wireless LAN Regulation** a **Channel Selection**.

Funkce WLAN využívá standard IEEE 802.11b, který specifikuje aplikovanou technologii. Standard obsahuje šifrovací metodu **Wired Equivalent Privacy (WEP)**, která představuje bezpečnostní protokol. Šifrování dat chrání bezdrátové spojení mezi klientskými počítači a přístupovými body Access Point, která mohou být vystavena útoku. Kromě toho existují další typické mechanismy zabezpečení místní sítě LAN pro zajištění ochrany osobních dat, mezi které patří: zabezpečení heslem, šifrování mezi koncovými body, virtuální privátní síť a ovládání.

Zařízení pro bezdrátovou komunikaci v rámci místní sítě LAN, která používají standard IEEE 802.11a nemohou komunikovat se zařízeními, která používají standard IEEE 802.11b vzhledem k odlišným frekvencím.

Rychlost tohoto standardu je 11 Mb/s nebo 30 až 100krát více, než standardní telefonické připojení.

### *Komunikace bez přístupového bodu Access Point (připojení ad-hoc)*

V případě sítě ad-hoc tvoří místní síť pouze samotná bezdrátová zařízení bez dalšího centrálního moderátora nebo přístupového bodu Access Point. Každé zařízení komunikuje přímo s ostatními zařízeními v síti. Síť s připojením ad-hoc lze snadno vytvořit i doma.

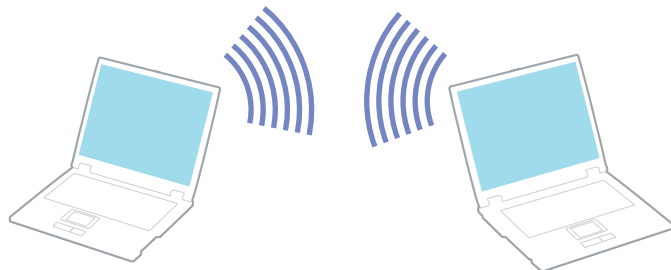

Chcete-li komunikovat bez přístupového bodu Access Point (připojení ad-hoc), postupujte podle následujících pokynů:

- 1 Zapněte přepínač bezdrátové komunikace **Wireless LAN switch** na levé straně počítače. Zobrazí se dialogové okno **Switch wireless devices**.
- 2 Vyberte možnost **Wireless LAN** a klepněte na tlačítko **OK**. Tlačítko **Wireless Switcher** se změní na **Wireless LAN**.
- 3 Na hlavním panelu poklepejte na ikonu sítě **Wireless Network Connection**. Zobrazí se dialogové okno **Wireless Network Connection**.
- 4 Klepněte na tlačítko **Advanced**. Zobrazí se dialogové okno **Wireless Network Connection Properties**.
- 5 Vyberte kartu **Wireless Networks**.
- 6 Klepněte na tlačítko **Add...**. Zobrazí se dialogové okno **Wireless Network Properties**.



- 7 Zadejte hodnotu do pole **Network name (SSID)\***.  
Vyberte přepínač **Data encryption (WEP enabled)**.
- 8 Vyberte přepínač **Network Authentication (Shared mode)**.
- 9 Zrušte nastavení přepínače **The key is provided for me automatically**.  
Zobrazí se některé informace.
- 10 Vyplňte pole **Network key\***.  
Síťový klíč musí obsahovat 5 nebo 13 znaků ASCII nebo 10 či 26 hexadecimálních znaků. Můžete zvolit libovolnou variantu.
- 11 Klepněte na tlačítko **OK**.  
Název **Network name** se objeví v poli **Preferred networks**.
- 12 Klepněte na tlačítko **Advanced**.  
Zobrazí se dialogové okno **Advanced**.
- 13 Vyberte přepínač **Computer-to-computer (ad hoc) networks only**.
- 14 Klepněte na tlačítko **Close**.
- 15 Klepněte na tlačítko **OK**.  
Nyní je tento počítač připraven pro komunikaci s jiným počítačem.

\* Chcete-li komunikovat mezi dvěma nebo více počítači, je třeba nakonfigurovat všechny tyto počítače naprosto stejně. Ve všech počítačích je tedy třeba použít stejné hodnoty **Network name** a **Network key**, jako v prvním nakonfigurovaném počítači.

 Na území Francie povoluje zákon používání bezdrátové komunikace WLAN pouze na kanálech 10 a 11. Další informace najdete na letáku Wireless LAN Regulations.

### *Komunikace prostřednictvím přístupového bodu Access Point (infrastruktura)*

Infrastrukturní síť rozšiřuje stávající kabelovou místní síť na bezdrátová zařízení prostřednictvím přístupového bodu Access Point, například produktu **Sony PCWA-A200 Access Point**. Přístupový bod Access Point propojuje bezdrátovou a kabelovou místní síť a funguje jako centrální moderátor bezdrátové místní sítě LAN. Přístupový bod Access Point koordinuje přenos a příjem z více bezdrátových zařízení, která pracují ve specifikovaném rozsahu.

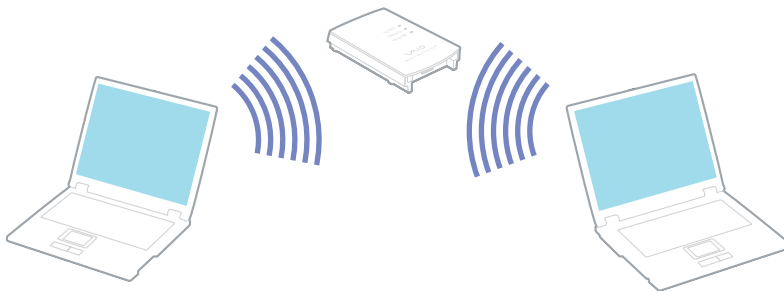

Chcete-li komunikovat prostřednictvím přístupového bodu Access Point (infrastruktura), postupujte podle následujících pokynů:

- 1 Zapněte **přepínač bezdrátové komunikace Wireless** nad klávesnicí počítače.
- 2 Na hlavním panelu klepněte pravým tlačítkem myši na ikonu sítě  **Wireless Network Connection**.
- 3 Klepněte na příkaz **View Available Wireless Networks**. Zobrazí se dialogové okno **Wireless Network Connection**.
- 4 Vyberte síť, kterou chcete používat.
- 5 Zadejte hodnotu do pole **Network Key**.  
Používáte-li přístupový bod Sony Access Point PCWA-A200, má ve výchozím nastavení síťový klíč stejnou hodnotu jako ID sítě, ovšem bez první číslice.

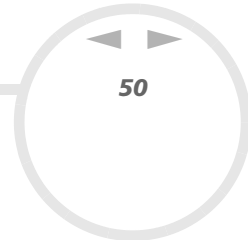

Příklad:

- ID sítě: 09316a (6 znaků)
- Síťový klíč Network key: 9316a (5 znaků)

**6** Zadejte znovu pro potvrzení hodnotu do pole **Network Key**.

**7** Klepněte na tlačítko **Connect**.

Po 30 sekundách bude spojení navázáno.

Další informace o instalaci najdete v dokumentaci dodané s **přístupovým bodem Access Point**.

 Na území Francie povoluje zákon používání bezdrátové komunikace WLAN pouze na kanálech 10 a 11.

Další informace o výběru kanálů najdete na letáku Wireless LAN Regulations.

Je možné použít stejnou délku síťového klíče jako v případě sítě ad-hoc (tzn. 5 nebo 13 znaků ASCII nebo 10 či 26 hexadecimálních znaků).

## Výběr kanálu pro bezdrátové síťové připojení

Bezdrátová technologie Wireless LAN používá k přenášení dat mezi počítači rádiové frekvence, které se dělí do několika **kanálů** (1 až 14). Ve **Francii** se ovšem musí používat **kanály 10 a 11** (uvnitř a v otevřeném prostoru).

### Infrastrukturní síť

Kanál je automaticky vybrán přístupovým bodem Access Point.

### Síť s připojením ad-hoc

Ve výchozím nastavení je nastaven kanál 11.



Když změníte číslo kanálu v jednom počítači, musíte změnit číslo kanálu ručně ve všech ostatních zařízeních vybraných k bezdrátovému připojení. Pokud nepoužíváte přístupový bod Access Point od společnosti Sony, vyhledejte v návodu k obsluze přístupového bodu Access Point číslo kanálu, který je třeba použít.

Další informace o bezdrátové síti Wireless LAN najdete na letáku Wireless LAN Regulations.

## Odstraňování problémů s bezdrátovou síťovou komunikací

### Nelze používat funkci bezdrátové komunikace Wireless LAN

- Zkontrolujte, zda je zapnut přepínač bezdrátové komunikace Wireless na přední straně počítače.

### Přístupový bod Access Point bezdrátové sítě Wireless LAN a počítač nemohou komunikovat

- Zkontrolujte, zda je zapnut přepínač bezdrátové komunikace Wireless na přední straně počítače.
- Zkontrolujte, zda je zapnuto napájení přístupového bodu Access Point.

- ❑ Zkontrolujte, zda je přístupový bod Access Point zobrazen v okně **Available networks**.
  - ❑ Chcete-li toto okno zobrazit, klepněte na tlačítko **Start** a potom na položku **Control Panel**.
  - ❑ Poklepejte na ikonu **Network Connections**.
  - ❑ Klepněte pravým tlačítkem myši na ikonu **Wireless Network Connection** a vyberte příkaz **Properties**.
  - ❑ Vyberte kartu **Wireless Networks**.
  - ❑ Zkontrolujte, zda je přístupový bod Access Point zobrazen v okně **Available networks**.
  - ❑ Na dostupnost připojení mají vliv vzdálenost a překážky. Pravděpodobně bude třeba přemístit počítač dále od překážek nebo blíže k používanému přístupovému bodu Access Point.

#### *Rychlost přenosu dat je nízká*

- ❑ Maximální rychlost komunikace se může lišit v závislosti na překážkách nebo vzdálenosti mezi komunikačními zařízeními, rádiových vlnách, operačním systémem nebo používaném softwaru. Odstraňte překážku nebo zmenšete vzdálenost mezi přístupovým bodem Access Point a počítačem.
- ❑ Ve stejném okamžiku může používaný přístupový bod Access Point komunikovat s jiným bodem. Přečtěte si příručku k přístupovému bodu Access Point.
- ❑ Jestliže s jedním přístupovým bodem Access Point komunikuje najednou několik počítačů, může dojít k přetížení bodu. Počkejte několik minut a přístup zopakujte.

#### *Nelze přistupovat k Internetu*

- ❑ Zkontrolujte nastavení přístupového bodu Access Point. Přečtěte si příručku k přístupovému bodu Access Point.
- ❑ Zkontrolujte, zda počítač a přístupový bod Access Point mezi sebou komunikují.
- ❑ Zmenšete vzdálenost mezi přístupovým bodem Access Point a počítačem.

### *Nebyla dosažena maximální rychlost komunikace*

Maximální rychlost komunikace je 11 Mb/s, ale té nelze nikdy dosáhnout. Normální rychlost je 4 až 5 Mb/s. Přehrávání dat ve formátu MPEG2 může být při bezdrátovém přenosu zpomaleno, protože tento formát potřebuje šířku pásma až 11 Mb/s a rozhraní WiFi (Wireless Fidelity) není schopno ji konstantně zajistit.

### *Přenos souborů byl přerušen*

Tento stav může nastat, pokud je soubor příliš velký.

Musíte dočasně změnit nastavení. Po přenesení daných souborů je třeba změnit nastavení na původní hodnoty.

Při změně nastavení postupujte podle následujících pokynů:

- 1 Klepněte na tlačítko **Start** a potom na položku **Control Panel**.
- 2 Poklepejte na ikonu **Network Connections**.
- 3 Klepněte pravým tlačítkem myši na ikonu **Wireless Network Connection** a vyberte příkaz **Properties**.
- 4 Vyberte kartu **Wireless Networks**.
- 5 Zrušte zaškrtnutí políčka **Use Windows to configure my wireless network settings**.
- 6 Klepněte na tlačítko **OK**.

## Používání úsporných režimů

Jestliže napájíte počítač z baterie, můžete využít nastavení řízení spotřeby a šetřit baterie. Kromě normálního provozního režimu, ve kterém lze vypínat některá konkrétní zařízení, je počítač vybaven dvěma zvláštními úspornými režimy: **Standby** a **Hibernate**. Při napájení počítače z baterie počítač automaticky přechází do režimu spánku **Hibernate**, pokud napětí baterie klesne pod 7 %, bez ohledu na vybrané nastavené řízení spotřeby.

 Pokud napětí baterie klesne pod 10 %, připojte adaptér střídavého napětí a nechte baterii nabít. Nebo vypněte počítač a vložte zcela nabitou baterii.

## Používání normálního režimu Normal

V tomto režimu se počítač nachází při běžném používání. Je-li tento režim aktivní, svítí zelená kontrolka napájení. Chcete-li ušetřit energii v době, kdy s počítačem nepracujete, můžete vypnout některé konkrétní zařízení, například displej LCD nebo pevný disk.

## Používání úsporného režimu Standby

Počítač uloží aktuální stav systému do paměti RAM a vypne napájení procesoru. Je-li tento režim aktivní, bude blikat oranžová kontrolka napájení.

Při aktivaci úsporného režimu Standby postupujte podle následujících pokynů:

Použijte klávesovou zkratku **<Fn>+<Esc>**.

Další možnost:

- 1 Klepněte na tlačítko **Start** a vyberte příkaz **Turn Off Computer**.
- 2 Na obrazovce **Turn off computer** stiskněte tlačítko **Standby**.  
Počítač přejde do úsporného režimu Standby.

Chcete-li obnovit normální režim Normal, postupujte podle následujících pokynů:

**Stiskněte libovolnou klávesu.**

 Jestliže stisknete a podržíte tlačítko napájení déle než čtyři sekundy, počítač se automaticky vypne.

Jestliže se počítač nachází v úsporném režimu **Standby**, nelze vložit disk.

Přechod do úsporného režimu **Standby** je rychlejší než přechod do režimu spánku **Hibernate**.

V úsporném režimu **Standby** je spotřeba energie vyšší, než v režimu spánku **Hibernate**.

Pokud pracujete 25 minut s počítačem, který není napájen z elektrické zásuvky, přejde do úsporného režimu System Standby. Používáte-li v danou chvíli jednotku CD-RW/DVD-ROM, bude operace přerušena. Abyste tomu zabránili, můžete změnit nastavení buď v nástroji PowerPanel (klepněte pravým tlačítkem myši na ikonu **PowerPanel** a vyberte příkaz **Edit/Create Profile**), nebo v **Control Panel**. Nastavení provedená v části Control Panel budou platná pouze do dalšího restartování počítače.

### *Používání režimu spánku Hibernate*

Stav systému se uloží na pevný disk a vypne se napájení. Je-li tento režim aktivní, nesvítí kontrolka napájení.

Při aktivaci režimu spánku Hibernate postupujte podle následujících pokynů:

Stiskněte klávesovou zkratku **<Fn>+<F12>**.

Zobrazí se obrazovka **Hibernating** a počítač přejde do režimu spánku Hibernate.

Další možnost:

Klepněte na tlačítko **Start** a vyberte příkaz Turn Off Computer.

Na obrazovce **Turn off computer** stiskněte a podržte klávesu **<Shift>** a stiskněte tlačítko **Hibernate**.



Chcete-li obnovit normální režim Normal, postupujte podle následujících pokynů:

**Zapněte počítač stisknutím tlačítka napájení.**

**Počítač se vrátí do předchozího stavu.**

 Jestliže stisknete a podržíte tlačítko napájení déle než čtyři sekundy, počítač se automaticky vypne.

Jestliže se počítač nachází v režimu spánku **Hibernate**, nelze vložit disk.

Aktivace režimu spánku **Hibernate** trvá déle, než aktivace úsporného režimu **Standby**.

Návrat do normálního režimu Normal z režimu spánku **Hibernate** trvá déle, než z úsporného režimu **Standby**.

V režimu spánku **Hibernate** je spotřeba energie nižší, než v úsporném režimu **Standby**.

Dokud nezhasne kontrolka napájení, počítač nepřemís"ujete.

## Odstraňování problémů řízení spotřeby

### Nastavení řízení spotřeby nereaguje

Pokud zahájíte přechod do režimu s nižší spotřebou, jako například do režimu spánku **Hibernate** a potom změníte režim dříve, než se předchozí operace dokončí, může dojít k nestabilitě operačního systému v počítači.

Chcete-li obnovit normální provozní stabilitu počítače, postupujte podle následujících pokynů:

- 1 Ukončete všechny spuštěné aplikace.
- 2 Použijte klávesovou zkratku **<Ctrl>+<Alt>+<Delete>** a v zobrazeném rozevíracím seznamu vyberte možnost **Restart**.  
Počítač se restartuje.
- 3 Pokud problém přetrvává, vypněte počítač stisknutím a podržením tlačítka napájení déle než čtyři sekundy.

## Řízení spotřeby pomocí nástroje PowerPanel

Nástroj **PowerPanel** slouží k řízení spotřeby počítače a poskytuje důležité informace o aktivitě systému a životnosti baterií. Automatické řízení spotřeby vybírá nejvýhodnější profily nebo umožňuje uživateli provést vlastní nastavení zvolených profilů podle individuálních požadavků. Cílem je prodloužit životnost baterie. Navíc lze výkon počítače zlepšit pomocí nástroje Performance Balancer, jak pro napájení z baterie, tak z elektrické sítě, úpravou jasu displeje LCD a hlučnosti ventilátoru procesoru.

Nástroj **PowerPanel** nabízí následující možnosti:

- Automatic Profile Selection (APS) podle aktuálně aktivních aplikací,
- možnost ručního výběru konkrétních profilů spotřeby Power Profiles z nabídky,
- možnost upravovat a vytvářet nové profily,
- možnost zobrazit podrobné informace o baterii (pracuje v součinnosti s aktuálním nastavením systému Windows),
- podpora motivů operačního systému Windows XP,
- názvy tlačítek s upozorněním na změny profilu spotřeby Power Profile,
- možnost omezeného výběru profilů Power Profiles přímo z příslušné stránky,
- možnost zabránit konkrétním uživatelům upravovat profily.

## Aktivace nástroje PowerPanel

Po spuštění počítače se při výchozím nastavení ikona nástroje **PowerPanel** zobrazí na hlavním panelu systému.

Chcete-li zjistit stav procesoru a aktuální profil spotřeby, jednoduše umístěte kurzor na ikonu. Aktuální profil spotřeby se zobrazí jako název nástroje.

Při změně profilů postupujte podle následujících pokynů:

- 1 Klepněte pravým tlačítkem myši na ikonu nástroje **PowerPanel** na hlavním panelu systému a vyberte příkaz **Profiles**.
- 2 Vyberte některý profil v nabídce **Profiles**.  
Budou aktivována příslušná nastavení spotřeby.



 Jestliže napájíte počítač z jednotky bateriových zdrojů, vybere systém jako výchozí profil řízení spotřeby **Maximum Battery Life**. Jestliže při napájení počítače z baterie vyberete jiný profil řízení spotřeby, bude stejný profil zvolen automaticky znovu při příštím napájení počítače z jednotky bateriových zdrojů.

## Aktivace profilů řízení spotřeby

Nástroj PowerPanel nabízí několik předdefinovaných **profilů řízení spotřeby**. Každý profil obsahuje skupinu nastavení řízení spotřeby, která jsou zaměřena na konkrétní cíle při řízení spotřeby. Tyto cíle sahají od maximálního řízení spotřeby až po žádné řízení spotřeby.



### Napájení počítače ze zásuvky











*Ikona*    *Popis*

	<p><b>AC Power</b> – stav řízení spotřeby při napájení ze sítě. Pokud tuto funkci nezakážete, použije nástroj PowerPanel tento profil automaticky.</p>
	<p><b>Power Management Off (Plugged in)</b> - slouží k vypnutí všech funkcí řízení spotřeby, jako například úsporného režimu <b>Standby</b> nebo režimu spánku <b>Hibernate</b>.</p>

### Napájení bateriemi

*Ikona*    *Popis*

	<p><b>Maximum Battery Life</b> – umožňuje šetřit energii, dosáhnout maximální životnosti baterie a udržovat její dobrý výkon. Snižuje jas zobrazení a po uplynutí určeného časového intervalu přepíná systém do úsporného režimu <b>Standby</b>.</p>
	<p><b>Ultimate Battery Life</b> - rozšiřuje maximální životnost <b>Maximum Battery Life</b> baterie tím, že zcela zakáže některá zařízení.</p> <p>! Při výběru tohoto profilu bude zcela vypnuto napájení optické jednotky, aby se ušetřila energie a prodloužila životnost baterie. Systém nemůže z optického disku číst, ani na něj zapisovat. Disk se navíc vůbec neroztočí. Vypnuto bude také napájení portu paměťové karty Memory Stick. Pokud chcete používat optickou jednotku nebo port paměťové karty Memory Stick, vraťte se k profilu Maximum Battery Life.</p>

Ikona	Popis
	<b>Maximum Performance</b> - přináší optimální výkon systému a zároveň stále šetří energii.
	<b>Word Processing</b> – optimalizuje řízení spotřeby prostřednictvím delších časových limitů na pevném disku a displeji. Pro optimalizaci řízení spotřeby systému lze rovněž provést nastavení LCD (Video) Standby, Hard Disk Standby a Standby.
	<b>Spreadsheet</b> - snižuje jas displeje LCD na střední úroveň, protože používaný software nevyžaduje vyšší rozlišení.
	<b>Presentation</b> – udržuje displej vždy zapnutý a zároveň šetří energii. Tato možnost je nevhodnější pro prezentace. Pro optimalizaci řízení spotřeby systému lze rovněž provést nastavení <b>LCD (Video) Standby, Hard Disk Standby a Standby</b> .
	<b>Communications</b> – prodlužuje životnost baterie tím, že aktivuje kratší časový limit displeje. Pro optimalizaci řízení spotřeby systému lze rovněž provést nastavení <b>LCD (Video) Standby, Hard Disk Standby a Standby</b> .
	<b>Games</b> - deaktivuje časovač displeje a <b>pevného disku</b> .
	<b>DVD</b> - optimalizuje výkon a nároky na napájení pro použití DVD.
	<b>Camera</b> - optimalizuje výkon a nároky na napájení pro použití fotoaparátu.
	<b>Power Management Off (Running on batteries)</b> - vypíná všechny funkce řízení spotřeby, jako například režimy <b>Standby</b> nebo <b>Hibernate</b> .
	<b>Automatic Profile Selection</b> - analyzuje výkon každé zvolené aplikace a upravuje profily podle její potřeby.

### *Výběr automatických profilů při napájení bateriemi*

Profil spotřeby je skupina nastavení časovačů různých systémových zařízení. Nástroj PowerPanel automaticky vybírá profil přiřazený k používané aplikaci a při přecházení mezi aplikacemi automaticky mění příslušné profily.

Řízení spotřeby umožňuje, aby systém přecházel do úsporných režimů vyrovnaváním některých energeticky náročných parametrů, jako například jasu displeje LCD nebo aktivity pevného disku.

Při výběru automatických profilů postupujte podle následujících pokynů:

- 1 Klepněte pravým tlačítkem myši na ikonu nástroje PowerPanel na hlavním panelu systému a vyberte položku **Profiles**.
- 2 Vyberte položku **Automatic Profile Selection**

 Pokud z této nabídky vyberete ručně jiný profil spotřeby, funkce **Automatic Profile Selection** bude deaktivována.





## Zobrazení podrobných informací o baterii

Je možné zobrazit podrobné informace o baterii v počítači.

Existují 3 způsoby, jak zobrazit informace o baterii:

- ❑ Klepněte pravým tlačítkem myši na ikonu nástroje PowerPanel na hlavním panelu systému a vyberte z nabídky příkaz **Battery Information**.
- ❑ Poklepejte na ikonu nástroje **PowerPanel** na hlavním panelu systému a přejděte na kartu **Battery**. Karta **Battery** v okně nástroje **PowerPanel** obsahuje informace jako například odhadovanou zbývající životnost baterie a délku nabíjení.
- ❑ Po zobrazení panelu nástrojů **Battery Information** budete mít k dispozici ikonu stavu baterie, procenta zbývající energie a zbývající délku provozu baterie. Chcete-li zobrazit panel nástrojů **Battery Information**, klepněte pravým tlačítkem myši na ikonu nástroje PowerPanel na hlavním panelu a vyberte z nabídky položku **Toolbars** a dále **Battery Information**.

### *Ikona baterie   Stav baterie*

	Probíhá vybíjení: ikona je modrá
	Plně nabitá: ikona je zcela modrá a zobrazuje síťovou zástrčku
	Probíhá nabíjení: ikona je modrá a zobrazuje červenou svorku připojenou k výstupu
	Baterie není nainstalována: ikona je modrá a je přeškrtnuta žlutým křížkem



## Upravování profilu spotřeby

Chcete-li upravovat nastavení řízení spotřeby profilu spotřeby, postupujte podle následujících pokynů:

- 1 Klepněte pravým tlačítkem myši na ikonu nástroje PowerPanel na hlavním panelu systému a vyberte z nabídky příkaz **Edit/Create Profiles**.  
Zobrazí se okno **Profile Editor**.
- 2 V levé části obrazovky klepněte na profil, který chcete upravit.
- 3 V pravé části obrazovky poklepejte na vlastnost profilu spotřeby (Hibernate, Standby...), kterou chcete upravit.  
Zobrazí se seznam možností nebo dialogové okno.
- 4 Proveďte vlastní nastavení.
- 5 Klepněte na nabídku **File** a dále na příkaz **Save**.

 Chcete-li upravovat stávající profily, musíte mít k počítači oprávnění správce. Uživatelé účtů typu **Limited** mohou pouze zobrazit informace na kartě **Power Profile** v okně nástroje **Power Panel**. Chcete-li si prohlédnout informace o vlastním uživatelském účtu, vyberte v části **Control Panel** kategorii **User Accounts**. Chcete-li upravit profil spotřeby, musíte mít účet typu **Computer administrator**.

## Vytváření profilu spotřeby

Při vytváření profilu spotřeby postupujte podle následujících pokynů:

- 1 Klepněte pravým tlačítkem myši na ikonu nástroje PowerPanel na hlavním panelu systému a vyberte z nabídky příkaz **Edit/Create Profiles**.  
Zobrazí se okno **Profile Editor**.
- 2 V nabídce **File** vyberte příkaz **New**.
- 3 V dialogovém okně **Create New Profile** zaškrtněte vhodnou možnost, která bude určovat typ profilu řízení spotřeby, který chcete vytvořit, a potom klepněte na tlačítko **OK**.
- 4 Vyberte nová požadovaná nastavení řízení spotřeby zařízení.
- 5 Klepněte na nabídku **File** a dále na příkaz **Save**.

## Řízení výkonu pomocí nástroje Performance Balancer

Nástroj Performance Balancer je nainstalován ve výchozím nastavení společně s nástrojem PowerPanel, aby pomohl nastavit výkon počítače podle jasu displeje LCD a hlučnosti ventilátoru procesoru.

Při používání nástroje Performance Balancer postupujte podle následujících pokynů:

- 1 Klepněte na tlačítko **Start** na hlavním panelu systému **Windows**.
- 2 V nabídce **All Programs** vyberte položku **Performance Balancer** a klepněte na položku **Performance Balancer**.  
Zobrazí se okno **Performance Balancer**.

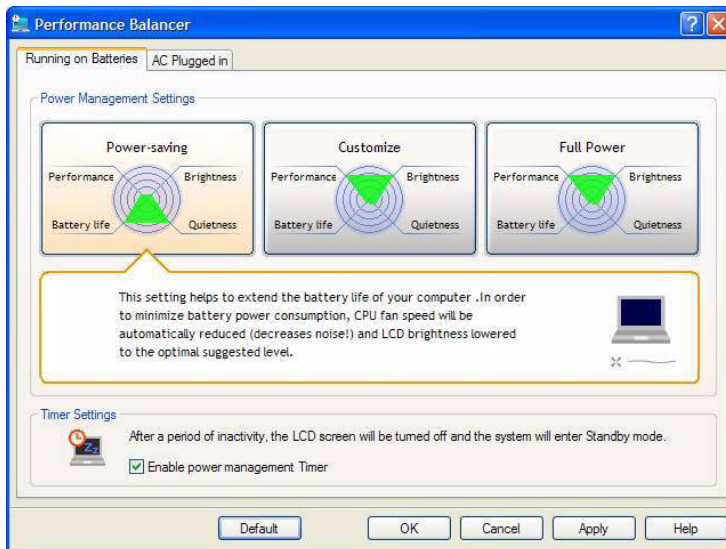

Při nastavení výkonu počítače postupujte podle následujících pokynů:

#### 1 Při napájení z baterie:

- ❑ Klepnutím na tlačítko **power-saving** docílíte dlouhé životnosti baterie a hlučnost ventilátoru procesoru se sníží na minimum. Výkon a jas displeje LCD budou sníženy tak, aby méně spotřebovávaly energii z baterie.
- ❑ Pokud chcete stanovit výkon procesoru a životnost baterie nastavením jasu a hlučnosti ventilátoru procesoru, klepněte na tlačítko **customise**.
- ❑ Pokud chcete maximalizovat výkon systému, abyste mohli spouštět mnoho aplikací zároveň při vysokém jasu displeje LCD, klepněte na tlačítko **full-power**. Při tomto nastavení bude nižší životnost baterie a vyšší hlučnost ventilátoru procesoru.

#### 2 Při napájení z elektrické sítě:

- ❑ Pokud chcete stanovit výkon procesoru a spotřebu energie ručním nastavením jasu a hlučnosti ventilátoru procesoru, klepněte na tlačítko **customise**.
- ❑ Pokud chcete maximalizovat výkon systému, abyste mohli spouštět mnoho aplikací zároveň, a přitom se vzdali tichého chodu ventilátoru procesoru, klepněte na tlačítko **full power**.

Další možností je **timer settings**, kde lze nastavit automatické vypnutí displeje LCD a přechod do úsporného režimu **Standby** po určité době nečinnosti, při napájení z baterií či z elektrické sítě.

## Připojování periferních zařízení

Funkčnost počítače lze rozšířit prostřednictvím různých portů, kterými je vybaven.

- ❑ Připojení replikátoru portů (strana 68)
- ❑ Připojení externího zobrazovacího zařízení (strana 72)
- ❑ Připojení externích reproduktorů (strana 76)
- ❑ Připojení externího mikrofonu (strana 77)
- ❑ Připojení zařízení s rozhraním USB (strana 78)
- ❑ Připojení tiskárny (strana 83)
- ❑ Připojení zařízení s rozhraním i.LINK (strana 85)
- ❑ Připojení k síti (LAN) (strana 88)

 Spotřební materiál, příslušenství a periférie Sony lze zakoupit u nejbližšího prodejce nebo na webu společnosti Sony: [www.sonystyle-europe.com](http://www.sonystyle-europe.com)  
Další informace o kompatibilitě připojovaných zařízení najdete na webu služby VAIO-Link: [www.vaio-link.com](http://www.vaio-link.com)

## Připojení replikátoru portů

Tento počítač podporuje používání volitelného replikátoru portů. Prostřednictvím připojeného replikátoru portů můžete k počítači připojovat další periférie, jako například tiskárnu nebo externí monitor.

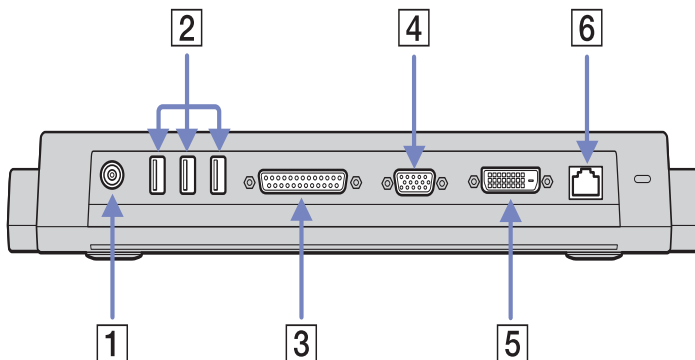

1	Port vstupu stejnosměrného napětí	<a href="#">(strana 69)</a>	4	Port monitoru/VGA	<a href="#">(strana 73)</a>
2	3 porty USB	<a href="#">(strana 78)</a>	5	Konektor DVI-D	<a href="#">(strana 73)</a>
3	Port tiskárny	<a href="#">(strana 83)</a>	6	Port Ethernet (10BASE-T/100BASE-TX)	<a href="#">(strana 88)</a>

 K napájení replikátoru portů lze použít pouze adaptér střídavého napětí dodaný s počítačem. Během používání replikátoru neodpojujte adaptér střídavého napětí od replikátoru nebo od elektrické sítě. Hrozí poškození dat a selhání hardwaru.

### Připojení počítače k replikátoru portů

Při připojování počítače k replikátoru portů postupujte podle následujících pokynů:

- 1 Odpojte od počítače všechny periférie.
- 2 Připojte kabel adaptéru střídavého napětí (1) k portu vstupu stejnosměrného napětí na replikátoru portů.
- 3 Připojte napájecí kabel (2) k adaptéru a elektrické zásuvce.

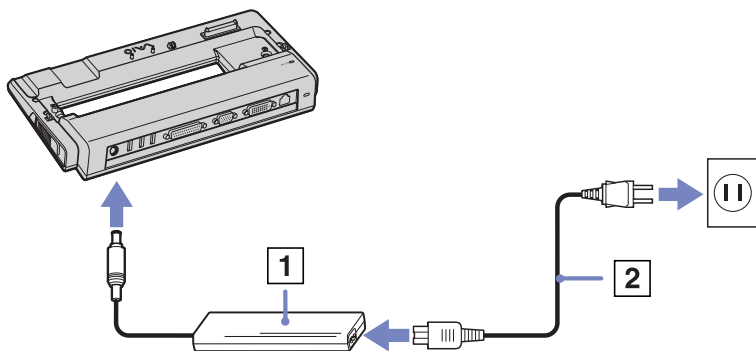

- 4 Otevřete kryt konektoru replikátoru portů na spodní straně počítače (3).

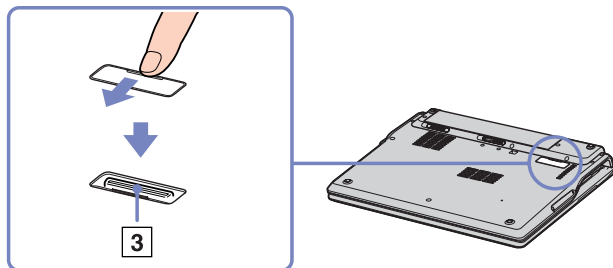

- 5 Nasadte spodní konektor počítače na konektor na replikátoru portů a zatlačte tak, aby zaklapl na místě.

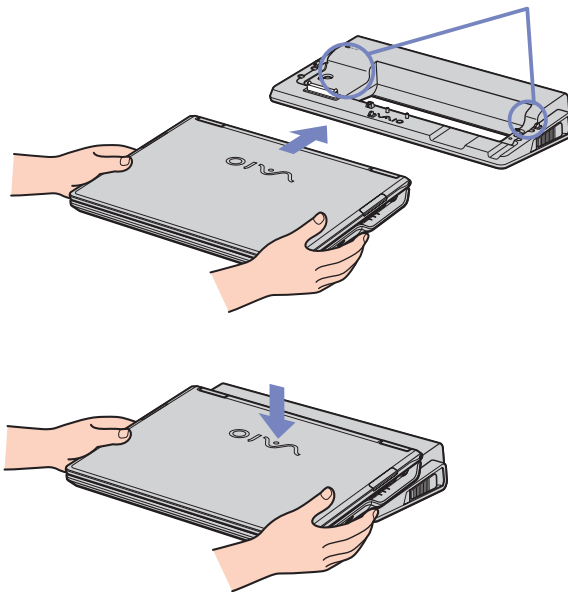

- 6 Zapněte počítač.



Při prvním použití replikátoru portů se automaticky spustí instalace síťových ovladačů.

Při připojování počítače k replikátoru portů nezkoušejte vložit nebo vyjmout jednotku bateriových zdrojů. Při zvedání a otáčení počítače s připojeným replikátorem portů hrozí dočasné přerušení napájení.

Použijte adaptér střídavého napětí dodaný s počítačem nebo volitelný adaptér Sony.

## Odpojení počítače od replikátoru portů

Při odpojování počítače od replikátoru portů postupujte podle následujících pokynů:

- 1 Vypněte připojená periferní zařízení.
- 2 Zavřete kryt a stisknutím páček (1) na obou stranách replikátoru portů odpojte počítač od replikátoru.

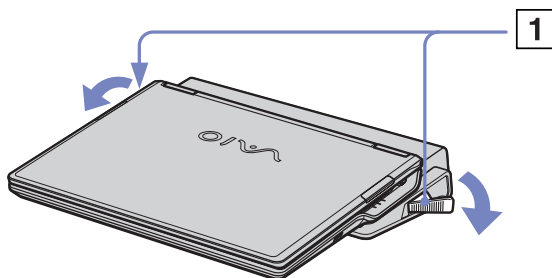

- 3 Sejměte počítač z replikátoru.
- 4 Zavřete kryt konektoru replikátoru portů na spodní straně počítače.

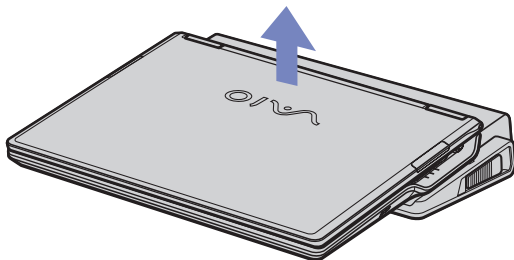

 Po odpojení počítače z replikátoru portů je velmi důležité zavřít kryt konektoru replikátoru. Zůstane-li kryt otevřen, hrozí vniknutí prachu do počítače a jeho poškození.

Chcete-li replikátor portů zcela odpojit od hlavního zdroje napájení, odpojte adaptér střídavého napětí.



## Připojení externího zobrazovacího zařízení

K tomuto počítači lze připojit externí zobrazovací zařízení. Mezi zařízení, se kterými lze počítač používat, patří:

- běžný počítačový monitor,
- projektor.

 Před připojením externího zobrazovacího zařízení vypněte počítač a periferní zařízení a odpojte adaptér střídavého napětí od elektrické zásuvky.

Napájecí kabel připojte až po zapojení všech ostatních kabelů.

Zapněte periferní zařízení a potom počítač.

Připojená externí zobrazovací zařízení budou fungovat jako sekundární zobrazení.



Použití externího zobrazení pro vytvoření virtuální pracovní plochy umožňuje výhradně operační systémy Windows.

## Připojení běžného počítačového monitoru

Při připojování běžného počítačového monitoru postupujte podle následujících pokynů:

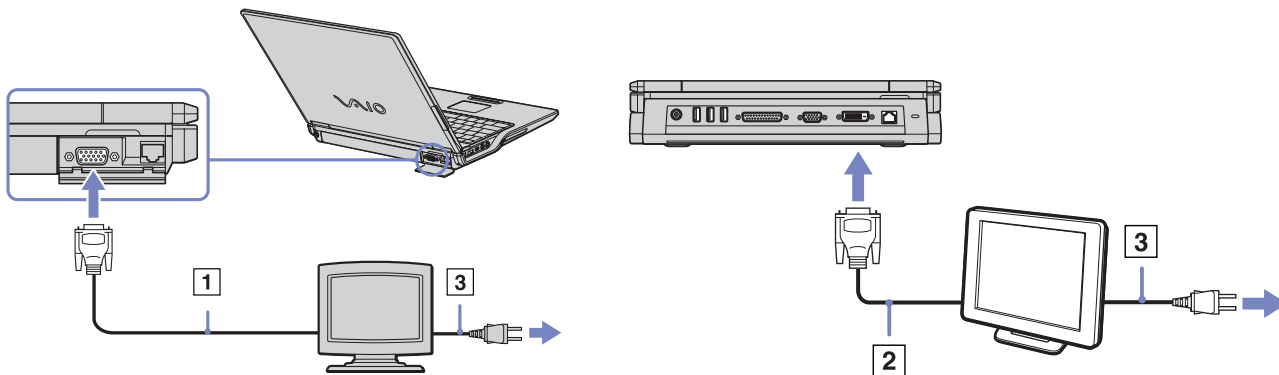
- 1 Připojte kabel monitoru (1) (není součástí dodávky) ke konektoru monitoru/VGA  v počítači. Jestliže chcete připojit monitor DVI, připojte kabel monitoru (2) (není součástí dodávky) ke konektoru DVI-D na replikátoru portů.
- 2 V případě potřeby připojte jeden konec kabelu napájení (3) k monitoru a druhý konec do elektrické zásuvky.



 **DVI-D** je zkratka termínu **Digital Visual Interface - Digital**. Je to druh konektoru DVI, který podporuje pouze digitální videosignál, nikoliv analogový. Má 24 vývodů. 

Konektor **DVI-I (Digital Visual Interface - Integrated)** podporuje digitální i analogové videosignály. Má 29 vývodů .

Takže podle toho, jaký monitor chcete připojit, musíte připojit kabel do příslušného konektoru a musíte použít příslušný kabel.

- **Monitor DVI** lze připojit pomocí **kabelu DVI-D - DVI-D** jak ke **konektoru DVI-D**, tak **DVI-I**.



- **Analogový RGB monitor nebo projektor** lze připojit pouze ke **konektoru DVI-I** pomocí kabelu **DVI-I - VGA**.

! Kabel DVI-I – VGA nelze zapojit do konektoru DVI-D!

## Připojení projektoru

Projektor (například Sony LCD) lze k tomuto počítači připojit přímo nebo prostřednictvím replikátoru portů.

Při připojení projektoru postupujte podle následujících pokynů:

- 1 Připojte kabel signálu RGB (1) ke konektoru monitoru/VGA (2) označenému symbolem .
  - 2 Připojte kabel zvuku (3) (není součástí dodávky) ke konektoru sluchátek (4) označenému symbolem .
  - 3 Připojte kabel signálu RGB a kabel zvuku ke konektorům projektoru (5).
  - 4 Připojte napájecí kabel projektoru (6) do elektrické zásuvky.
-  Za určitých okolností nebude možné zobrazit obraz na displeji LCD a zároveň na externím zobrazovacím zařízení nebo v projektoru.
- K přepínání zobrazení obrazu mezi displejem LCD a externím zobrazovacím zařízením můžete použít klávesovou zkratku **<Fn>+<F7>**.

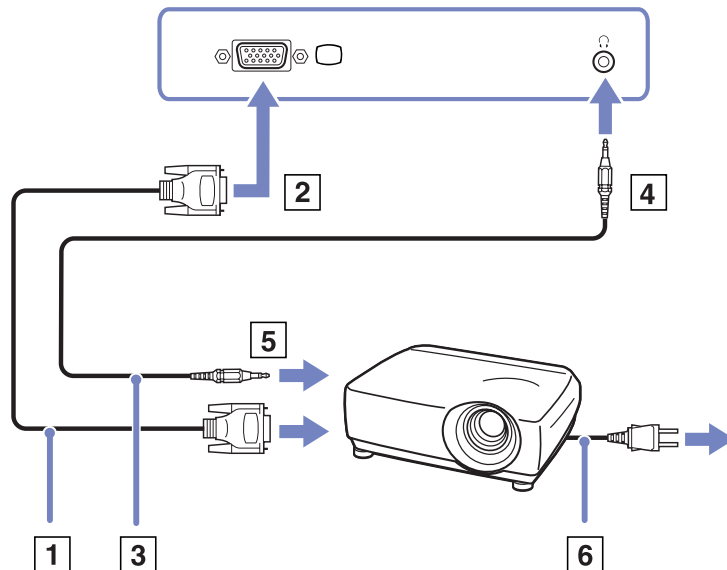

## Výběr režimu zobrazení

Tento počítač používá řadič videa MOBILITY RADEON 7500. Pokud je počítač připojen k externímu zobrazovacímu zařízení, můžete vybrat, které zobrazovací zařízení bude použito. Když připojíte externí zobrazovací zařízení, můžete přepínat zobrazení mezi displejem LCD počítače a externím monitorem. Před výběrem zobrazení musíte vypnout počítač, připojit k němu externí zobrazovací zařízení (FDP (Flat Display Panel), panel nebo monitor) a počítač restartovat.

Při výběru zobrazovacího zařízení postupujte podle následujících pokynů:

- 1 Klepněte na tlačítko **Start** a potom na položku **Control Panel**.  
Zobrazí se okno **Control Panel**.
- 2 Poklepejte na ikonu **Appearance and Themes** a potom vyberte položku **Display**.  
Zobrazí se dialogové okno **Display Properties**.
- 3 Klepněte na kartu **Settings**.
- 4 Klepněte na tlačítko **Advanced**.  
Zobrazí se dialogové okno **Sony Notebook LCD and MOBILITY RADEON Properties**.
- 5 Klepněte na kartu **Displays**.  
Vyberte ikonu **Monitor, Panel** nebo **FDP**.
- 6 Klepněte na tlačítko **Apply** a potom na tlačítko **OK**.

 Za určitých okolností nebude možné zobrazit obraz na displeji LCD a zároveň na externím zobrazovacím zařízení nebo v projektoru. Závísí to na typu použitého počítačového monitoru a projektoru.

Zapněte periferní zařízení a potom počítač.

## Připojení externích reproduktorů

Připojením externích reproduktorů k počítači je možné zvýšit kvalitu zvuku.

Při připojení externích reproduktorů postupujte podle následujících pokynů:

- 1 Připojte kabel reproduktorů (1) ke konektoru sluchátek (2).
- 2 Druhý konec kabelu reproduktorů připojte k externímu reproduktoru (3).
- 3 Před zapnutím reproduktorů snižte jejich hlasitost.

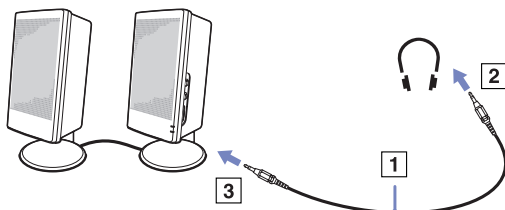

-  Používejte pouze reproduktory, které jsou určeny pro připojení k počítači.  
Nepokládejte na reproduktory disky. Hrozí poškození dat magnetickým polem reproduktorů.

## Odstraňování problémů se zvukem

### Z reproduktorů nevychází žádný zvuk

- Používáte-li externí reproduktory, zkontrolujte, zda jsou správně připojeny a zda je nastavena hlasitost. Vypněte tlačítko pro ztlumení (jsou-li jím reproduktory vybaveny). Jsou-li reproduktory napájeny bateriemi, zkontrolujte, zda jsou správně nainstalovány a nabité.  
Odpojte audio kabel od konektoru sluchátek (je-li připojen).

## Připojení externího mikrofону

Tento počítač VAIO není vybaven interním mikrofonom. Chcete-li používat vstupní zvukové zařízení (například pro konverzaci na Internetu), je třeba k počítači připojit externí mikrofon.

Při připojení externího mikrofону postupujte podle následujících pokynů:

Připojte kabel mikrofону (1) ke konektoru mikrofону (2) označenému symbolem .

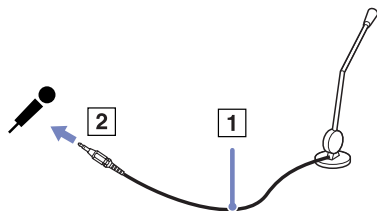

 Používejte pouze mikrofon, který je určen pro připojení k počítači.

## Odstraňování problémů se zvukem

### Mikrofon nefunguje

 Používáte-li externí mikrofon, zkontrolujte, zda je správně připojen k příslušnému konektoru.

## Připojení zařízení s rozhraním USB

K tomuto počítači lze připojit zařízení s rozhraním USB (například myš, disketovou jednotku, klávesnici nebo tiskárnu).

Připojení těchto zařízení je usnadněno nejnovější technologií PnP. Před jejich připojováním není nutné vypínat počítač (není-li uvedeno jinak v příložené příručce).

V některých případech je třeba nainstalovat software pro zařízení s rozhraním USB dříve, než je připojíte. Při zanedbání tohoto postupu hrozí, že zařízení nebude fungovat správně. Další informace najdete v příručce dodané se zařízením.

- ❑ Připojení myši s rozhraním USB ([strana 79](#))
- ❑ Připojení disketové jednotky s rozhraním USB ([strana 80](#))

## Připojení myši s rozhraním USB

Při připojování myši s rozhraním USB postupujte podle následujících pokynů:

- 1 Zvolte požadovaný konektor rozhraní USB.
- 2 Připojte kabel myši s rozhraním USB (2) ke konektoru tohoto rozhraní.
- 3 Nyní můžete začít myš s rozhraním USB (3) používat.

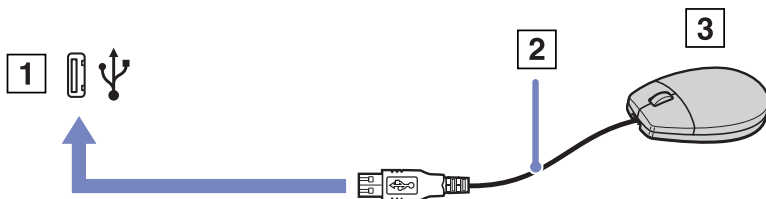

 V tomto počítači je předinstalován softwarový ovladač myši VAIO s rozhraním USB. Chcete-li začít tuto myš používat, stačí ji připojit ke konektoru rozhraní USB.



## Připojení disketové jednotky s rozhraním USB

K tomuto počítači lze připojit disketovou jednotku s rozhraním USB, kterou můžete zakoupit jako speciální volitelný doplněk.

Při připojování disketové jednotky s rozhraním USB postupujte podle následujících pokynů:

- 1 Zvolte požadovaný konektor rozhraní USB.
- 2 Připojte kabel disketové jednotky s rozhraním USB ke konektoru tohoto rozhraní. Logo VAIO na disketové jednotce musí směřovat nahoru.  
Nyní můžete začít tuto disketovou jednotku používat.

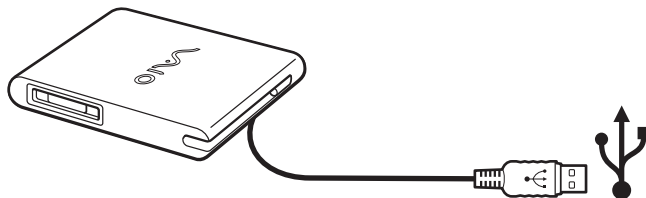

Při odpojování disketové jednotky s rozhraním USB postupujte podle následujících pokynů:

- Je-li počítač zapnutý, počkejte, až zhasne kontrolka disketové jednotky a potom odpojte kabel rozhraní USB. V případě nesprávného odpojení disketové jednotky hrozí zhroucení systému a ztráta všech neuložených dat.
- Je-li počítač vypnutý, můžete odpojit kabel rozhraní USB od počítače přímo.

### Vložení diskety

Při vkládání diskety postupujte podle následujících pokynů:

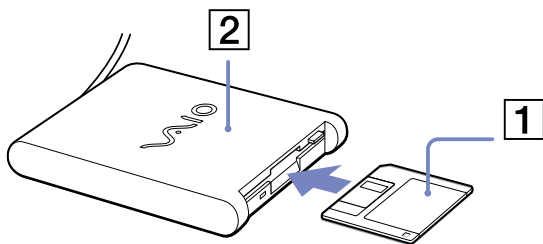

- 1 Uchopte disketu (1) tak, aby štítek směřoval nahoru.
- 2 Lehce zasuňte disketu do jednotky (2) tak, aby zaklapla na místo.



### Vyjmutí diskety

Při vyjímání diskety postupujte podle následujících pokynů:

Po ukončení používání diskety počkejte, až zhasne kontrolka (1). Potom stiskněte tlačítko pro vysunutí (2) a vyjměte disketu.

-  Než stisknete tlačítko pro vysunutí, zkontrolujte, zda nesvíí kontrolka. Pokud se disketa po stisknutí tlačítka nevysune, odpojte disketovou jednotku od počítače.
-  Nepoužívejte tlačítko pro vysunutí diskety, pokud kontrolka svítí. Hrozí poškození diskety.

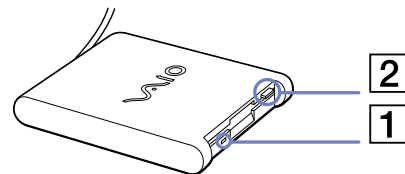

## Odstraňování problémů s disketami

### Disketová jednotka s rozhraním USB nemůže zapisovat na disketu

- ❑ Disketa je chráněna proti zápisu. Zrušte ochranu proti zápisu nebo použijte jinou disketu bez této ochrany.
- ❑ Zkontrolujte, zda je disketa správně vložená do disketové jednotky.
- ❑ Disketa je pravděpodobně poškozena. Zkuste vložit jinou disketu.

### Počítač nerozpoznal volitelnou disketovou jednotku PCGA-UFD5/A (USB) jako jednotku A:

Při nastavení jednotky UFD5/A jako disku A postupujte podle následujících pokynů:

- 1 Zapněte počítač.
  - 2 Připojte jednotku UFD5/A.
  - 3 V nabídce **Start** vyberte příkaz **Control Panel**.
  - 4 Poklepejte na ikonu **System**.
  - 5 Vyberte kartu **Hardware** a potom klepněte na tlačítko **Device Manager**.
  - 6 Vyberte položku **Universal Serial Bus controllers** a potom položku **Y-E Data USB Floppy**.
  - 7 V nabídce **Action** klepněte na příkaz **Uninstall**.
  - 8 Po opakovaném klepnutí na tlačítko **OK** se zobrazí zpráva **Confirmation of deletion of device**.
- ! Z nabídky **Action** vyberte příkaz **Scan for hardware changes**.  
Jednotka UFD5/A bude rozpoznána jako jednotka A:.

## Připojení tiskárny

Chcete-li tisknout dokumenty, lze k tomuto počítači připojit tiskárnu, která je kompatibilní s operačním systémem Windows.

### Připojení tiskárny prostřednictvím konektoru rozhraní USB

K tomuto počítači připojit tiskárnu s rozhraním USB, která je kompatibilní s použitou verzí operačního systému Windows.

Při připojování tiskárny s rozhraním USB postupujte podle následujících pokynů:

- 1 Připojte kabel rozhraní USB tiskárny (1) k některému konektoru rozhraní USB (2) v počítači. Konektor rozhraní USB je na počítači a na tiskárně označen symbolem .
- 2 Připojte napájecí kabel tiskárny do síťové zásuvky (3).

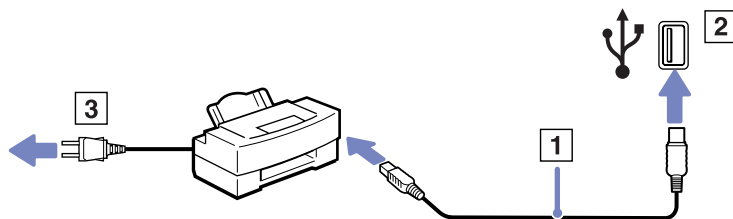

### Připojení tiskárny prostřednictvím konektoru tiskárny

Při připojování tiskárny prostřednictvím konektoru tiskárny postupujte podle následujících pokynů:

- 1 Připojte kabel tiskárny (1) (dodaný s tiskárnou) ke konektoru tiskárny (2) označenému symbolem .
- 2 Připojte napájecí kabel tiskárny (3) do elektrické zásuvky.

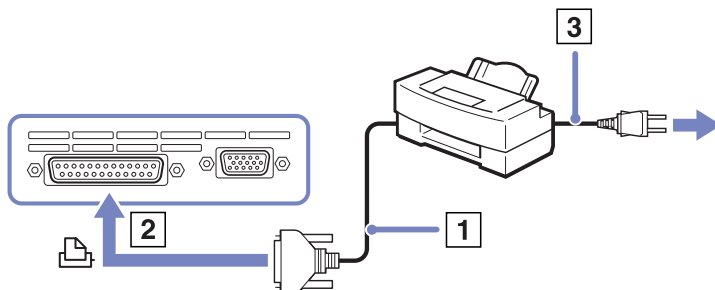

-  Než začnete tiskárnu používat, bude pravděpodobně nutné upravit nastavení **Printer** v softwaru **Sony Notebook Setup**.  
Před připojením tiskárny vypněte počítač i tiskárnu a odpojte adaptér střídavého napětí z elektrické zásuvky.

## Připojení zařízení s rozhraním i.LINK

Tento počítač je vybaven konektorem rozhraní i.LINK (IEEE1394), který lze použít k připojení zařízení s tímto rozhraním (například digitální videokamera) nebo k propojení dvou notebooků VAIO za účelem kopírování, odstraňování nebo upravování souborů.

Ačkoli jsou externí zařízení s rozhraním i.LINK obvykle napájena z konektorů tohoto rozhraní, příslušný konektor v tomto počítači není vybaven napájením.

Konektor rozhraní i.LINK podporuje přenosové rychlosti maximálně do 400 Mb/s. Skutečná přenosová rychlost ovšem závisí na rychlosti externího zařízení.

Dostupné funkce rozhraní i.LINK se mohou lišit podle používaných softwarových aplikací. Další informace najdete v dokumentaci dodané se softwarem.

Kabely rozhraní i.LINK, které jsou kompatibilní s tímto počítačem VAIO, jsou označeny následujícími výrobními čísly:

VMC-IL4415A (kabel délky 1,5 m s konektory se 4 vývody na obou koncích) a VMC-IL4408Series (kabel délky 0,8 m s konektory se 4 vývody na obou koncích).

- Připojení digitální videokamery ([strana 86](#))
- Propojení dvou notebooků VAIO ([strana 86](#))

 Připojení k jiným kompatibilním zařízením prostřednictvím rozhraní i.LINK není zcela zaručeno.

Připojení pomocí rozhraní i.LINK závisí na používaných softwarových aplikacích, na operačním systému na zařízeních kompatibilních s rozhraním i.LINK, která používáte. Další informace najdete v dokumentaci dodané se softwarem.

Před připojením k tomuto počítači zkontrolujte provozní podmínky a kompatibilitu operačního systému periferních zařízení kompatibilních s rozhraním i.LINK (pevný disk, jednotka CD-RW atd.).

## Připojení digitální videokamery

Při připojování digitální videokamery postupujte podle následujících pokynů:

- 1 Připojte jeden konec kabelu rozhraní i.LINK (1) ke konektoru i.LINK (2) v počítači a druhý konec ke konektoru DV Out (3) na digitální videokameře.
- 2 Spustte aplikaci DVgate.

 Konektory digitálních videokamer Sony označené **DV Out**, **DV In/Out** nebo **i.LINK** jsou kompatibilní s rozhraním i.LINK.

Jako příklad je použita digitální videokamera Sony. U jiné digitální videokamery se bude způsob zapojení pravděpodobně lišit.

Pokud je použita digitální videokamera vybavena zásuvkou pro paměťové karty Memory Stick, můžete kopírovat obrázky z kamery do počítače prostřednictvím této paměťové karty. Stačí zkopírovat obrázky na paměťovou kartu a potom je pomocí speciálního adaptéru pro karty PC přenést do počítače.

Při používání připojení rozhraním i.LINK není možné pracovat s obrázky uloženými na paměťové kartě.

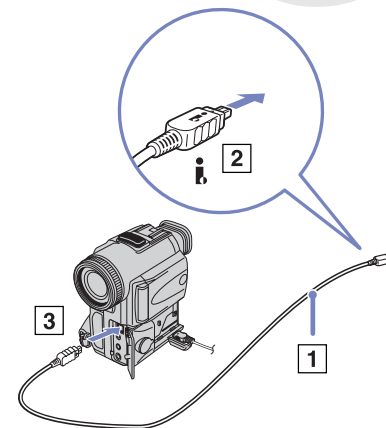

## Propojení dvou notebooků VAIO

Pomocí volitelného kabelu rozhraní i.LINK lze propojit dva počítače VAIO za účelem kopírování, odstraňování nebo upravování souborů mezi počítači.

Rovněž je možné tisknout dokumenty na tiskárně připojené k jinému počítači VAIO.

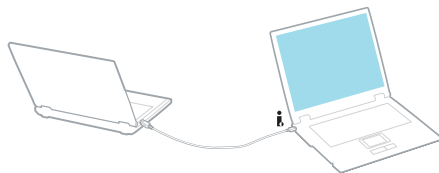

## Odstraňování problémů se zařízeními s rozhraním i.LINK

### *Spojení mezi dvěma počítači VAIO prostřednictvím rozhraní i.LINK nelze navázat*

- ❑ Aby bylo možné propojit dva počítače, musíte mít oprávnění správce.
- ❑ Odpojte a znovu připojte kabel rozhraní i.LINK.
- ❑ Chvilku počkejte. Pokud se nepodaří spojení navázat, restartujte oba počítače.
- ❑ Jestliže některý z počítačů právě vystoupil z úsporného režimu, může to ovlivnit spojení. V takovém případě musíte před propojením počítače zcela restartovat.

### *Při nahrávání obrázků na digitální videozařízení pomocí aplikace DVgate se zobrazí chybová zpráva*

- ❑ Ukončete všechny spuštěné aplikace a restartujte počítač. K této chybě dochází při častém nahrávání obrázků na digitální videozařízení pomocí aplikace **DVgate**.
- ❑ Aby bylo možné přenést soubory do digitálního videozařízení, musí být vybaveno konektorem DV In/Out (Vstup/výstup digitálního videa).
- ❑ Zkontrolujte, zda se obě zařízení nacházejí ve stejné skupině, a zda je povolena možnost **Sharing**.
- ❑ Je-li druhý počítač vybaven odlišným operačním systémem (například Windows 2000), je třeba použít další softwarovou aplikaci, jako například Smart Connect.

### *Digitální zařízení nelze používat*



- ❑ Zkontrolujte, zda je digitální videozařízení zapnuté a kabely jsou správně připojeny.
- ❑ Používáte-li více zařízení s rozhraním i.LINK, může některá kombinace zařízení způsobit nestabilitu systému. V takovém případě vypněte všechna připojená zařízení a odpojte ta, která nepoužíváte. Zkontrolujte připojení a potom znovu zapněte napájení.
- ❑ Důrazně doporučujeme používat pouze kabely rozhraní i.LINK značky Sony. Při používání kabelů jiných značek může dojít k problémům se zařízeními s tímto rozhraním.

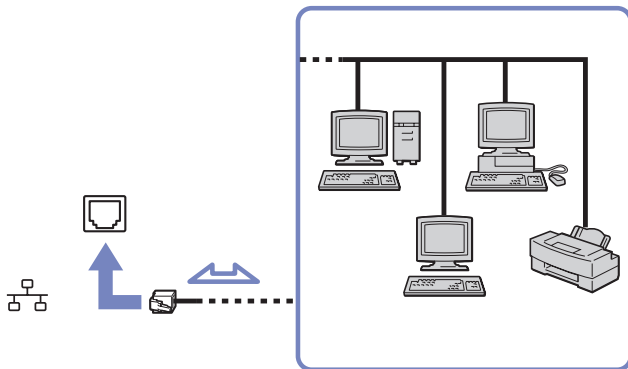

## Připojení k síti (LAN)

Tento počítač lze připojit k sítím typu 10BASE-T/100BASE-TX prostřednictvím síťového kabelu Ethernet. Podrobné informace o nastavení a zařízeních potřebných pro připojení k síti získáte od správce sítě.



-  Aby bylo možné připojit počítač k síti, zachovejte výchozí nastavení. Pokud je hlavní jednotka v doku, je k dispozici pouze síťový konektor Ethernet na replikátoru portů. Další informace o připojení počítače k síti najdete v části Hardware troubleshooting na webu služby VAIO-Link:
-  Nepřipojujte telefonní kabel k síťovému konektoru v počítači.

## Inovování počítače VAIO

Tento počítač a paměťové moduly obsahují velice přesné součástky a elektronické konektory. Aby nedošlo k nesprávnému používání a propadnutí záruky, doporučujeme dodržovat následující zásady:

- ❑ S instalací nového paměťového modulu se obraťte na prodejce.
- ❑ Neprovádějte instalaci sami, pokud nejste důkladně obeznámeni s postupem při inovaci paměti počítače.
- ❑ Nedotýkejte se konektorů ani neotevírejte paměťovou desku.

Potřebujete-li pomoc, obraťte se na službu VAIO-Link.

### *Přidání nebo odebrání paměti\**

Je možné, že budete v budoucnosti chtít vyměnit nebo přidat paměťové moduly a rozšířit tak funkčnost počítače. Chcete-li rozšířit paměť, můžete nainstalovat volitelné paměťové moduly.

Při výměně paměti postupujte opatrně. V případě chybné instalace nebo odebrání paměťového modulu hrozí selhání počítače.

Pro inovaci paměti použijte pouze moduly DDR266 DDR-SDRAM SO-DIMM (s pozlacenými kontakty).

Elektronické součástky může poškodit výboj statické elektřiny. Při manipulaci s deskou pro rozšíření paměti je třeba dodržovat následující podmínky:

- ❑ Při manipulaci se paměťového modulu dotýkejte opatrně.
- ❑ Postupy popsané v tomto dokumentu předpokládají, že je uživatel seznámen s obecnou terminologií související s osobními počítači, bezpečnostními zásadami a kompatibilitou, které jsou nezbytné pro používání a upravování elektronického zařízení.
- ❑ Před otevřením počítače odpojte od zdroje napájení (tzn. baterie nebo adaptéru střídavého napětí) a od všech telekomunikačních linek, sítí nebo modemů. Při zanedbání této zásady hrozí nebezpečí zranění osob nebo poškození zařízení.

- ❑ Paměťové moduly a další součástky může poškodit výboj statické elektřiny. Instalaci paměťových modulů provádějte pouze na pracovišti s ochranou proti statickému výboji. Ne-li takové pracoviště k dispozici, nepracujte v prostoru s kobercem a nedotýkejte se materiálů, které vytvářejí nebo udržují statickou elektřinu (například celofán). Během postupu uzemňujte statickou elektřinu ze svého těla opakovaným dotýkáním o holou kovovou část rámu.
- ❑ Obal paměťového modulu otevřete až bezprostředně před výměnou. Obal chrání modul před statickou elektřinou.
  - ! Aby byl modul chráněn před statickým výbojem, použijte speciální sáček dodaný s modulem nebo zabalte modul do hliníkové fólie. Jestliže do patič pro paměťové moduly nebo do jiných vnitřních součástí počítače vniknou tekutiny, cizí látky nebo předměty, hrozí nebezpečí poškození počítače, na které se nevztahuje záruka.
  - ! Neumisťujte paměťový modul na místa, která splňují následující podmínky:
    - zdroje tepla (radiátory nebo vzduchové kanály),
    - přímé sluneční záření,
    - nadměrná prašnost,
    - mechanické otřesy nebo nárazy,
    - silné magnety nebo reproduktory bez magnetického stínění,
    - okolní teplota nad +35°C nebo pod +5°C,
    - vysoká vlhkost.

\* Počet dostupných patič se může lišit v závislosti na konfiguraci počítače.

## Vyjmutí a instalace paměťového modulu

Při výměně nebo přidávání paměťového modulu postupujte podle následujících pokynů:

- 1 Vypněte počítač a odpojte všechna periferní zařízení.
- 2 Odpojte počítač a vyjměte jednotku bateriových zdrojů.
- 3 Nechte počítač vychladnout.
- 4 Vyšroubujte dva šrouby na spodní straně počítače vedle páčky pro uvolnění jednotky bateriových zdrojů.

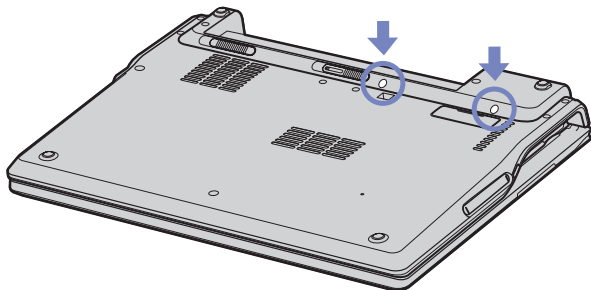

- 5 Otočte počítač a zvedněte kryt.

- 6 Vsuňte ostrý předmet (například malý šroubovák) mezi klávesy označené na obrázku (1) a jemně zatlačte směrem nahoru.

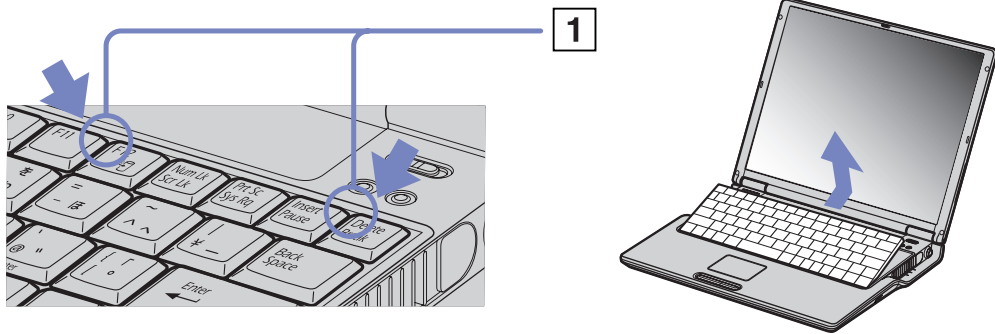

- 7 Nadzdvihněte klávesnici ze strany displeje LCD a opatrně ji obraťte přes dotykovou plochu. Dejte pozor, abyste při manipulaci s klávesnicí neodpojili kabel.

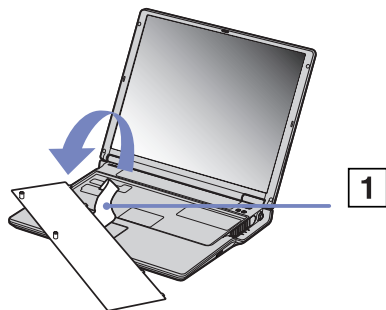

- 8 Dotkněte se kovového předmětu (například panelu konektorů na zadní straně počítače), abyste vybili statickou elektřinu vašeho těla.

9 Vyměňte paměťový modul:

- ❑ Povytáhněte zoubky ve směru šipek. Paměťový modul je uvolněn.
- ❑ Vytáhněte paměťový modul ve směru šipky.

10 Vyměňte nový paměťový modul z obalu.

11 Nainstalujte paměťový modul. Dejte pozor, abyste se nedotkli jiných komponent základní desky.

- ❑ Zasuňte paměťový modul do patice.
- ❑ Když je deska správně usazena, zaklapněte konektory na místo.

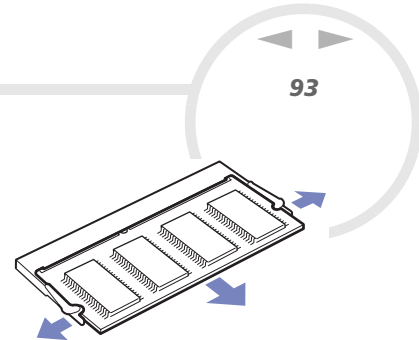
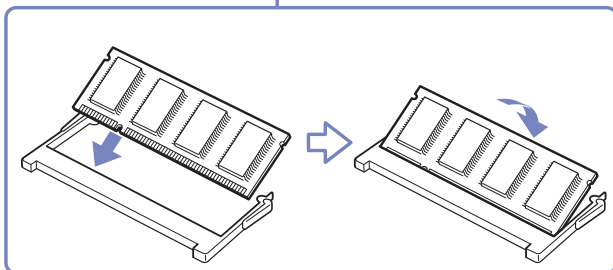
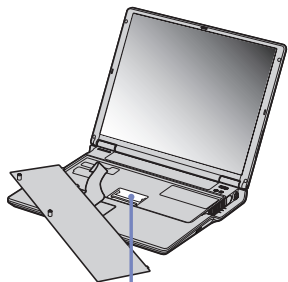

- 12 Opatrně vraťte na místo klávesnici a pak ji zamáčkněte do počítače.



- 13 Zavřete kryt počítače a utáhněte šrouby na spodní straně.
- 14 Vložte jednotku bateriových zdrojů a zapněte počítač.

## Zobrazení velikosti paměti

Chcete-li zobrazit velikost paměti, postupujte podle následujících pokynů:

- 1 Zapněte počítač.
- 2 V nabídce **Start** přejděte na příkaz **Sony Notebook Setup**.  
Zobrazí se dialogové okno aplikace **Sony Notebook Setup**.
- 3 Na kartě **About this Computer** je uvedena velikost systémové paměti. Pokud se po rozšíření paměti údaje nezmění, zopakujte celý postup a restartujte počítač.



## Získání nápovědy

V této části jsou uvedeny pokyny pro získání nápovědy a odborné pomoci v případě problémů s počítačem. Společnost Sony nabízí uživatelům počítačů řadu možností odborné pomoci.

### Možnosti odborné pomoci Sony

Podrobnosti o tištěné a elektronické dokumentaci dodané s počítačem a o dalších zdrojích informací najdete v části **Sada dokumentace (strana 9)**.

### Další zdroje informací

- ❑ Pokyny pro používání softwaru najdete v **souborech elektronické nápovědy**, které jsou součástí softwaru.
- ❑ **Web služby VAIO-Link**: pokyny pro odstraňování případných problémů s počítačem najdete na webu služby VAIO-Link. Přejděte na: <http://www.vaio-link.com>
- ❑ **e- Support**: interaktivní část webu <http://www.vaio-link.com>, která umožňuje komunikovat se specializovaným týmem odborné pomoci přes Internet. Pomocí vlastního účtu můžete snadno pokládat technické dotazy.
- ❑ **Odkazy na nápovědu na webu služby VAIO-Link**: než se obrátíte telefonicky na službu VAIO-Link, zkuste vyhledat řešení problému v elektronické a tištěné dokumentaci.
- ❑ Navštivte další weby společnosti Sony:
  - ❑ [www.club-vaio.com](http://www.club-vaio.com) chcete-li se dozvědět více o řadě počítačů VAIO a stát se členy rozrůstající se komunity uživatelů systému VAIO.
  - ❑ [www.sonystyle-europe.com](http://www.sonystyle-europe.com) chcete-li nakupovat online.
  - ❑ [www.sony.com](http://www.sony.com) chcete-li získat informace o dalších produktech Sony.



Pro přístup k uvedeným službám online je zapotřebí připojení k Internetu.

## *e-Support*

### *Co je e-Support?*

Prohledali jste uživatelské příručky a web ([www.vaio-link.com](http://www.vaio-link.com)) a přesto jste nenašli odpověď na otázku nebo problém? e-Support je ideálním řešením právě pro vás!

Na interaktivním webovém portálu e-Support Web Portal naší společnosti můžete zadávat veškeré technické dotazy, které se týkají systému VAIO, a přijímat odpovědi od specializovaného týmu odborné pomoci.

Každý přijatý dotaz bude označen jedinečným číslem, aby byla zajištěna bezproblémová komunikace mezi vámi a týmem portálu e-Support Team.

### *Kdo může portál e-Support využívat?*

K webovému portálu e-Support Web Portal služby VAIO-Link mají zaručený neomezený přístup všichni registrovaní zákazníci systému VAIO.

### *Jak lze přistupovat k portálu e-Support?*

Po elektronické registraci počítače VAIO na webu služby Club-VAIO ([www.club-vaio.com](http://www.club-vaio.com)) obdržíte během několika hodin automaticky e-mail s odkazem na webový portál e-Support Web Portal, identifikátorem zákazníka a několika základními informacemi.

Pro aktivaci účtu stačí klepnout na odkaz uvedený v tomto e-mailu.

Nyní můžete zadat první dotaz!

K webovému portálu e-Support Web Portal můžete přistupovat z libovolného počítače s aktivním připojením k Internetu.

Na webovém portálu e-Support Web Portal je k dispozici kompletní soubor nápovědy pro používání této služby.

### *Lze zadávat dotazy v rodném jazyce?*

Vzhledem k tomu, že s týmem e-Support Team komunikujete prostřednictvím portálu, který vás připojuje přímo do naší centrální databáze, lze prostřednictvím služby e-Support zadávat dotazy pouze v angličtině.

### *Lze zadávat dotazy kdykoli?*

Ano, dotazy lze zadávat 24 hodin denně 7 dní v týdnu. Nezapomeňte, že tým služby e-Support Team může odpovídat na dotazy od pondělí do pátku od 8:00 do 18:00 hodin.

### *Je používání služby e-Support zpoplatněno?*

Ne, tuto službu nabízíme všem registrovaným zákazníkům VAIO zcela zdarma!

### *Lze zjistit, kdy tým služby e-Support zpracoval zadaný dotaz?*

Jakmile tým služby e-Support Team dotaz zpracuje, obdržíte e-mail s oznámením, že odpověď na dotaz je k dispozici.

## Bezpečnostní zásady

V této části jsou uvedena bezpečnostní pravidla a zásady, která je třeba dodržovat, chcete-li zabránit možnému poškození počítače.

Potřebujete-li pomoc, obraťte se na službu VAIO-Link.

- Manipulace s pevným diskem ([strana 100](#))
- Manipulace s displejem LCD ([strana 100](#))
- Používání zdroje napájení ([strana 101](#))
- Manipulace s počítačem ([strana 101](#))
- Manipulace s disketami ([strana 103](#))
- Manipulace s disky ([strana 103](#))
- Používání jednotky bateriových zdrojů ([strana 104](#))
- Používání sluchátek ([strana 105](#))
- Manipulace s paměťovými kartami Memory Stick ([strana 105](#))

## Manipulace s pevným diskem

Data na pevném disku jsou uložena ve vysoké hustotě a jejich načítání a zápis jsou velmi rychlé. Mechanické otřesy, náraz nebo prach však mohou snadno způsobit poškození disku.

Ačkoli je pevný disk vybaven vnitřním bezpečnostním zařízením proti ztrátě dat způsobené mechanickými otřesy, nárazem nebo prachem, je třeba s počítačem zacházet opatrně.

Aby nedošlo k poškození pevného disku, dodržujte následující zásady:

- Neprovádějte s počítačem náhlé pohyby.
- Udržujte počítač v bezpečné vzdálenosti od magnetů.
- Neumísťujte počítač na místa, která jsou vystavena mechanickým otřesům, ani jej neumísťujte do nestabilní polohy.
- Nepřenášejte zapnutý počítač.
- Nevypínejte ani nerestartujte počítač v okamžiku, kdy načítá nebo zapisuje data na disk.
- Nepoužívejte počítač v místech vystavených prudkým změnám teploty.
- Počítač nepřenášejte, pokud se systém nachází v úsporném režimu **Standby**.

 Při poškození pevného disku nebude možné data obnovit.

## Manipulace s displejem LCD

- Displej LCD neumísťujte směrem ke slunci, mohlo by dojít k jeho poškození. Budte opatrní při práci s počítačem u okna.
- Zabraňte poškrábání nebo nadměrnému tlaku na displej LCD. Hrozí jeho selhání.
- Při používání počítače při nízkých teplotách může na obrazovce zůstat zbytkový obraz. Nejedná se o poruchu. Po obnovení normální teploty počítače se obraz obnoví.
- K výskytu zbytkového obrazu může dojít v případě, že byl na obrazovce delší dobu zobrazen stejný obraz. Tento obraz za několik okamžiků zmizí. Chcete-li zabránit výskytu zbytkového obrazu, používejte spořič obrazovky.

- ❑ Obrazovka se během používání zahřívá. To je normální a nejedná se o žádnou poruchu.
- ❑ Displej LCD byl vyroben pomocí velice přesné technologie. Přesto se mohou na displeji trvale zobrazovat malé černé nebo svítící body (červené, modré nebo zelené). Jedná se o normální výsledek výrobního postupu a nikoli o poruchu.
- ❑ Netřete silou povrch displeje LCD - hrozí jeho poškození. K otření použijte měkký a suchý hadřík.

### *Používání zdroje napájení*

- ❑ Informace o spotřebě počítače VAIO najdete na tištěné stránce **Specifications**.
- ❑ Nepoužívejte jednu elektrickou zásuvku společně s dalším elektrickým zařízením, jako například s kopírkou nebo skartovačem.
- ❑ Je možné zakoupit prodlužovací kabel s přepětovou ochranou. Tento doplněk zabraňuje poškození počítače náhlým přepětím (například za bouřky).
- ❑ Nepokládejte na napájecí kabel žádné těžké předměty.
- ❑ Při odpojování uchopte zástrčku napájecího kabelu. Nikdy netahejte za kabel.
- ❑ Nebudete-li počítač delší dobu používat, odpojte jej z elektrické zásuvky.
- ❑ Elektrická zásuvka musí být snadno přístupná.
- ❑ Pokud nepoužíváte adaptér střídavého napětí, odpojte jej z elektrické zásuvky.
- ❑ Používejte pouze dodaný adaptér střídavého napětí. Nepoužívejte jiné adaptéry.

### *Manipulace s počítačem*

- ❑ K čištění skříně použijte suchý měkký hadřík nebo měkký hadřík lehce navlhčený v roztoku přípravku na mytí nádobí. Nepoužívejte žádné abrazivní utěrky, čisticí prášky nebo rozpouštědla, jako líh nebo benzín, která mohou poškodit povrchovou úpravu počítače.
- ❑ Jestliže na počítač spadne pevný předmět nebo se na něj vylije kapalina, vypněte počítač a odpojte jej z elektrické zásuvky. Než budete počítač znovu používat, nechte jej zkontrolovat kvalifikovaným odborníkem.

- ❑ Zabraňte pádu počítače a nepokládejte na počítač těžké předměty.
- ❑ Neumísťujte počítač na místa, která splňují následující podmínky:
  - ❑ zdroje tepla (radiátory nebo vzduchové kanály),
  - ❑ přímé sluneční záření,
  - ❑ nadměrná prašnost,
  - ❑ vlhkost nebo déšť,
  - ❑ mechanické otřesy nebo nárazy,
  - ❑ silné magnety nebo reproduktory bez magnetického stínění,
  - ❑ okolní teplota nad 35°C nebo pod 5°C,
  - ❑ vysoká vlhkost.
- ❑ Do blízkosti počítače neumísťujte jiná elektronická zařízení. Elektromagnetické pole počítače může způsobit jejich selhání.
- ❑ Zajistěte dostatečné větrání, aby uvnitř počítače nedocházelo k hromadění tepla. Neumísťujte počítač na porézní povrchy, jako například brusy nebo potahy, ani do blízkosti závěsů nebo záclon, které mohou zablokovat větrací otvory počítače.
- ❑ Počítač využívá vysokofrekvenční rádiové signály a může způsobovat rušení rozhlasového nebo televizního příjmu. V takovém případě přemístěte počítač do dostatečné vzdálenosti od rozhlasového nebo televizního přijímače.
- ❑ Používejte pouze specifikovaná periferní zařízení a kabely rozhraní. V opačném případě mohou nastat problémy.
- ❑ Nepoužívejte porušené nebo poškozené propojovací kabely.
- ❑ Při rychlém přemístění počítače z chladného do teplého prostředí může uvnitř počítače dojít ke kondenzování vlhkosti. V takovém případě počkejte před spuštěním počítače alespoň jednu hodinu. Dojde-li k problémům, odpojte počítač z elektrické zásuvky a obraťte se na službu VAIO-Link.
- ❑ Před čištěním počítače je třeba odpojit napájecí kabel počítače.

- ❑ Vzhledem k tomu, že v případě poškození počítače hrozí ztráta důležitých dat, je třeba provádět pravidelné zálohování. Většinu původních aplikací lze obnovit z dodaného disku (další podrobnosti najdete v příručce **Troubleshooting Guide**).

### *Manipulace s disketami*

- ❑ Neotevírejte ručně závěrku ani se nedotýkejte povrchu diskety.
- ❑ Udržujte diskety v bezpečné vzdálenosti od magnetů.
- ❑ Udržujte diskety mimo přímé sluneční záření a působení dalších zdrojů tepla.

### *Manipulace s disky*

- ❑ Nedotýkejte se povrchu disku.
- ❑ S disky neházejte ani je neohýbejte.
- ❑ Otisky prstů a prach na povrchu disku mohou způsobit chyby při načítání. Disk vždy uchopte za okraje a středový otvor (podle obrázku):

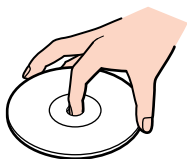

- ❑ Správná péče o disk je základní podmínkou dlouhodobé spolehlivosti. Nepoužívejte rozpouštědla jako benzín, ředidla, komerční čističe ani antistatické spreje. Tyto látky mohou disk poškodit.
- ❑ Při běžném čištění uchopte disk za okraje a suchým hadříkem otírejte povrch disku směrem od středu k okrajům.
- ❑ Pokud je disk silně znečištěn, navlhčete měkký hadřík ve vodě, dobře jej vyždímejte a otírejte povrch disku směrem od středu k okrajům. Veškerou zbývající vlhkost otřete suchým čistým hadříkem.
- ❑ Nenalepujte na disky nálepky. Nálepky nevratně omezí použitelnost disku.



## *Používání jednotky bateriových zdrojů*

- ❑ Nevystavujte jednotku teplotám nad 60°C, například na přímém slunečním záření nebo v autě zaparkovaném na slunci.
- ❑ V chladném prostředí se životnost baterie zkracuje. Příčinou je snížená výkonnost při nízkých teplotách.
- ❑ Nabíjejte baterie při teplotě od 10°C do 30°C. Při nižších teplotách bude nabíjení trvat déle.
- ❑ Během používání či nabíjení se jednotka bateriových zdrojů zahřívá. To je normální a není třeba se znepokojovat.
- ❑ Uchovávejte jednotku bateriových zdrojů mimo všech zdrojů tepla.
- ❑ Udržujte jednotku bateriových zdrojů v suchu.
- ❑ Jednotku bateriových zdrojů neotevírejte ani nezkoušejte demontovat.
- ❑ Nevystavujte jednotku bateriových zdrojů žádným mechanickým nárazům.
- ❑ Nebudete-li počítač delší dobu používat, vyjměte jednotku bateriových zdrojů z počítače, aby se zabránilo poškození baterie.
- ❑ Pokud je po úplném nabití jednotky bateriových zdrojů napětí baterie stále nízké, pravděpodobně skončila její životnost a bude třeba ji vyměnit.
- ❑ Před nabíjením není třeba baterii vybit.
- ❑ Pokud jste jednotku bateriových zdrojů delší dobu nepoužívali, baterii nabijte.

## Používání sluchátek

- ❑ **Bezpečnost silničního provozu** - nepoužívejte sluchátka při řízení automobilu, při jízdě na kole ani při ovládání jakéhokoli motorového vozidla. Může dojít k ohrožení bezpečnosti silničního provozu. Takové jednání je v některých zemích nezákonné. Poslech hlasité hudby může rovněž představovat možné nebezpečí při chůzi, zejména na přechodech pro chodce.
- ❑ **Ochrana před poškozením sluchu** - při používání sluchátek nepoužívejte příliš vysokou hlasitost. Odborníci na sluch varují před nepřetržitým a příliš dlouhým poslechem hlasitého zvuku. Začne-li vám zvonit v uších, snižte hlasitost nebo přestaňte sluchátka používat.

## Manipulace s paměťovými kartami Memory Stick

- ❑ Nedotýkejte se konektoru karet Memory Stick prsty nebo kovovými předměty.
- ❑ Používejte pouze štítek dodaný s paměťovou kartou Memory Stick.
- ❑ Paměťovou kartu Memory Stick neohýbejte, neházejte ani ji nevystavujte silným nárazům.
- ❑ Paměťovou kartu Memory Stick nedemontujte ani neupravujte.
- ❑ Zabraňte zvlhnutí paměťové karty Memory Stick.
- ❑ Neumisťujte paměťové karty Memory Stick na místa, která splňují následující podmínky:
  - ❑ extrémně vysoké teploty, například v automobilu zaparkovaném na slunci,
  - ❑ přímé sluneční záření,
  - ❑ vysoká vlhkost,
  - ❑ korozivní látky.
- ❑ Používejte úložné pouzdro dodané s paměťovou kartou Memory Stick.

## Ochranné známky

Sony, DVgate, Giga Pocket, HotKey Utility, Memory Stick Formatter, PictureGear Studio, SonicStage, Sony Notebook Setup, Sony Style Imaging, UI Design Selector, VAIO Edit Components, VAIO Media, Memory Stick, logo Memory Stick, VAIO a logo VAIO jsou ochranné známky společnosti Sony Corporation.

Microsoft, Internet Explorer, Windows Movie Maker, Windows Media Player, Windows XP Professional, Windows Home Edition, Microsoft Works a logo Windows jsou ochranné známky nebo registrované ochranné známky společnosti Microsoft Corporation v USA a dalších zemích.

i.LINK je ochranná známka společnosti Sony, která označuje pouze produkty vybavené připojením IEEE1394.

Adobe, Adobe Acrobat Reader, Adobe Reader, Adobe Premiere LE a Adobe Photoshop Elements jsou ochranné známky společnosti Adobe Systems Incorporated.

QuickTime a logo QuickTime jsou licencované ochranné známky. QuickTime je registrovaná ochranná známka v USA a dalších zemích.

RealOne Player je ochranná známka nebo registrovaná ochranná známka společnosti RealNetworks, Inc., v USA a dalších zemích.

MoodLogic je ochranná známka společnosti MoodLogic, Inc.

PowerPanel je ochranná známka společnosti Phoenix Technologies Ltd.

Symantec Norton Antivirus je ochranná známka společnosti Symantec Corporation.

EverQuest je registrovaná ochranná známka společnosti Sony Computer Entertainment America Inc.

WinDVD for VAIO je ochranná známka společnosti InterVideo, Inc.

Všechny ostatní názvy systémů, produktů a služeb jsou ochrannými známkami příslušných vlastníků. Značky <sup>™</sup> a <sup>®</sup> nejsou v této příručce uváděny.

Specifikace podléhají změnám bez předchozího upozornění. Všechny ostatní ochranné známky jsou známkami příslušných vlastníků.

**Přehled softwaru, který je k dispozici pro tento model, najdete na tištěné stránce Specifications.**