

**SONY®**

# Ghid de utilizare

Calculator personal  
Seria VPCZ12



## Conținut

Înainte de utilizare.....	4	Utilizarea rețelelor WAN fără fir .....	69
Găsirea de informații suplimentare despre computerul dvs. VAIO .....	5	Utilizarea funcției Bluetooth.....	73
Considerații de ergonomie .....	8	Utilizarea autentificării cu amprentă digitală.....	79
Noțiuni de bază.....	10	Utilizarea TPM .....	86
Localizarea comenzilor și a porturilor .....	11	Utilizarea dispozitivelor periferice .....	96
Despre indicatorii luminoși.....	17	Utilizarea căștilor de atenuare a zgomotului .....	97
Conectarea la o sursă de alimentare .....	18	Conectarea unui replicator de porturi.....	104
Utilizarea bateriei .....	20	Conectarea unei unități de disc optic.....	112
Închiderea în siguranță a computerului.....	27	Conectarea difuzoarelor externe sau a căștilor.....	114
Utilizarea modurilor de economisire a energiei.....	28	Conectarea unui monitor extern.....	115
Menținerea computerului în condiții optime.....	30	Selectarea modurilor de afișare.....	122
Cum să utilizați computerul VAIO .....	32	Utilizarea funcției Mai multe monitoare .....	123
Utilizarea tastaturii .....	33	Conectarea unui microfon extern .....	125
Utilizarea dispozitivului Touch Pad .....	36	Conectarea unui dispozitiv USB.....	126
Utilizarea butoanelor cu funcții speciale .....	37	Personalizarea computerului VAIO .....	128
Utilizarea camerei încorporate .....	38	Selectarea modurilor de performanță.....	129
Utilizarea unității de disc optic .....	39	Setarea parolei .....	132
Utilizarea unui „Memory Stick” .....	47	Utilizarea Intel(R) VT .....	139
Utilizarea altor module/carduri de memorie.....	54	Utilizarea VAIO Control Center .....	140
Utilizarea Internetului .....	62	Utilizarea VAIO Power Management .....	141
Utilizarea rețelei (LAN).....	63	Schimbarea limbii de afișare .....	143
Utilizarea LAN fără fir .....	64		

Actualizarea computerului VAIO .....	144	Discurile optice .....	195
Adăugarea și îndepărtarea de memorie.....	145	Afișajul .....	200
Măsurile de siguranță .....	151	Imprimarea .....	204
Informații privind siguranța .....	152	Microfonul.....	205
Informații privind îngrijirea și întreținerea .....	155	Difuzoarele.....	206
Manipularea computerului dvs.....	156	Dispozitivul touch pad .....	208
Manipularea ecranului LCD.....	158	Tastatura.....	209
Utilizarea sursei de alimentare .....	159	Dischetele.....	210
Utilizarea camerei încorporate .....	160	Audio/Video .....	211
Manipularea discurilor.....	161	„Memory Stick” .....	213
Utilizarea bateriei .....	162	Dispozitivele periferice.....	214
Utilizarea suportului „Memory Stick” .....	163	Replicatorul de porturi.....	215
Manipularea dispozitivului de stocare încorporat .....	164	Mărci comerciale.....	216
Utilizarea autentificării cu amprentă digitală .....	165	Notă.....	218
Utilizarea TPM.....	166		
Depanarea .....	168		
Funcționarea computerului .....	170		
Actualizarea/securitatea sistemului.....	176		
Recuperare.....	178		
Bateria.....	181		
Camera încorporată .....	184		
Rețea (LAN/LAN fără fir).....	186		
WAN fără fir.....	190		
Tehnologia Bluetooth .....	191		

# Înainte de utilizare

Felicitări pentru achiziționarea acestui computer Sony VAIO® și bine ați venit la această prezentare a **Ghid de utilizare**. Sony a combinat cele mai performante tehnologii audio, video, de calcul și de comunicații pentru a furniza cele mai moderne computere.

! Imaginile din exterior prezentate în acest manual pot fi ușor diferite față de computerul dumneavoastră.

## Cum se găsesc specificațiile

Este posibil ca unele funcții, opțiuni și elemente furnizate să nu fie disponibile pe computerul dvs.

Pentru informații despre configurația computerului dvs., accesați site-ul Web VAIO-Link la adresa <http://support.vaio.sony.eu/>.

## Găsirea de informații suplimentare despre computerul dvs. VAIO

În această secțiune se furnizează informații de asistență despre computerul dvs. VAIO.

### 1. Documentația imprimată

- Ghid scurt de utilizare** — O prezentare generală a conectării componentelor, informații de configurare etc.
- Ghid de recuperare, copiere de rezervă și depanare**
- Reglementări, Garanție și Suport tehnic**



Înainte de activarea funcțiilor fără fir, cum ar fi tehnologiile fără fir LAN și Bluetooth, citiți cu atenție **Reglementări, Garanție și Suport tehnic**.

## 2. Documentația pe ecran

- ❑ **Ghid de utilizare** (acest manual) — Caracteristici ale computerului și informații despre soluționarea problemelor des întâlnite.

Pentru a vizualiza acest ghid pe ecran:

- 1 Faceți clic pe **Start** , **Toate programele** și pe **VAIO Documentation**.
- 2 Deschideți folderul corespunzător limbii dvs.
- 3 Selectați ghidul pe care doriți să îl citiți.



Puteți căuta manual ghidurile de utilizare accesând **Computer > VAIO (C:) (partiția C) > Documentation > Documentation** și deschizând folderul pentru limba dumneavoastră.

- ❑ **Ajutor și Asistență Windows** — O resursă cuprinzătoare pentru sfaturi practice, asistenți de instruire și demonstrații pentru care vă ajută să învățați cum să utilizați computerul.

Pentru a accesa fișierele de **Ajutor și Asistență Windows**, faceți clic pe **Start**, apoi pe **Ajutor și Asistență** sau apăsați și țineți apăsată tasta Microsoft Windows și apăsați pe tasta **F1**.

### 3. Site-urile Web de asistență

Dacă aveți probleme cu computerul, accesați site-ul Web VAIO-Link la adresa <http://support.vaio.sony.eu/> pentru îndrumare privind soluționarea problemelor.

Mai sunt disponibile și alte resurse informative:

- Comunitatea Club VAIO la adresa <http://club-vaio.com> oferă posibilitatea de a adresa întrebări altor utilizatori VAIO.
- Pentru informații despre produs, aveți posibilitatea să accesați site-ul Web cu produsele noastre la adresa <http://www.vaio.eu/> sau magazinul nostru online la adresa <http://www.sonystyle-europe.com>.

În cazul în care trebuie să contactați VAIO-Link, fiți pregătit să comunicați numărul de serie al computerului VAIO. Numărul de serie se află pe partea inferioară, pe panoul din spate sau în compartimentul pentru baterie al computerului dvs. VAIO. Dacă întâmpinați probleme la localizarea numărului de serie, aveți posibilitatea să găsiți mai multe îndrumări pe site-ul Web VAIO-Link.

## Considerații de ergonomie

Veți folosi acest computer ca dispozitiv portabil în diferite medii. În măsura posibilităților, încercați să țineți cont de următoarele considerații ergonomice atât pentru utilizarea staționară, cât și pentru utilizarea portabilă:

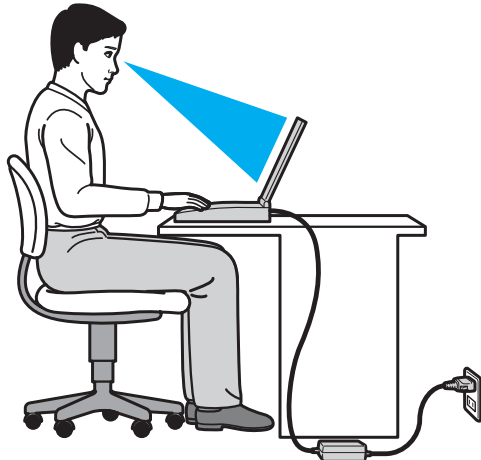

- ❑ **Poziția computerului** — Așezați computerul direct în fața dumneavoastră. Țineți antebrățele în poziție orizontală, cu încheieturile într-o poziție neutră, confortabilă în timp ce folosiți tastatura sau dispozitivul de indicare. Lăsați brațele să atârne natural, pe lângă corp. Faceți pauze frecvente în timpul utilizării computerului. Utilizarea excesivă a computerului poate tensiona ochii, mușchii sau tendoanele.
- ❑ **Mobila și postura** — Stați pe un scaun cu spătar bun. Ajustați nivelul scaunului în așa fel încât tălpile să stea pe podea. Un suport pentru picioare vă poate face să vă simțiți mai confortabil. Stați într-o poziție dreaptă, relaxată și evitați să vă aplecați în față sau să vă lăsați prea mult pe spate.



- ❑ **Unghiul de vizualizare a ecranului computerului** — Folosiți funcția de înclinare a ecranului pentru a găsi cea mai bună poziție. Puteți reduce tensionarea ochilor și oboseala mușchilor prin ajustarea înclinării ecranului în poziția potrivită. Ajustați, de asemenea, luminozitatea ecranului.
- ❑ **Iluminarea** — Alegeți o locație în care ferestrele și luminile nu creează strălucire și nu se reflectă în ecran. Folosiți iluminarea indirectă pentru a evita petele luminoase de pe ecran. Iluminarea corespunzătoare aduce un plus de confort și de eficiență a lucrului.
- ❑ **Poziționarea unui monitor extern** — Atunci când folosiți un monitor extern, așezați monitorul la o distanță confortabilă. Asigurați-vă că ecranul monitorului este la nivelul ochilor sau un pic mai jos atunci când stați în fața monitorului.

# Noțiuni de bază

Această secțiune descrie cum să începeți să utilizați computerul VAIO.

- ❑ **Localizarea comenzilor și a porturilor** ([pagina 11](#))
- ❑ **Despre indicatorii luminoși** ([pagina 17](#))
- ❑ **Conectarea la o sursă de alimentare** ([pagina 18](#))
- ❑ **Utilizarea bateriei** ([pagina 20](#))
- ❑ **Închiderea în siguranță a computerului** ([pagina 27](#))
- ❑ **Utilizarea modurilor de economisire a energiei** ([pagina 28](#))
- ❑ **Mentținerea computerului în condiții optime** ([pagina 30](#))

## Localizarea comenzilor și a porturilor

Petreceți câteva momente identificând comenzile și porturile prezentate în paginile următoare.

! Aspectul computerului dvs. poate fi diferit de exemplele din manualul de față, datorită specificațiilor diferite.

### Partea frontală

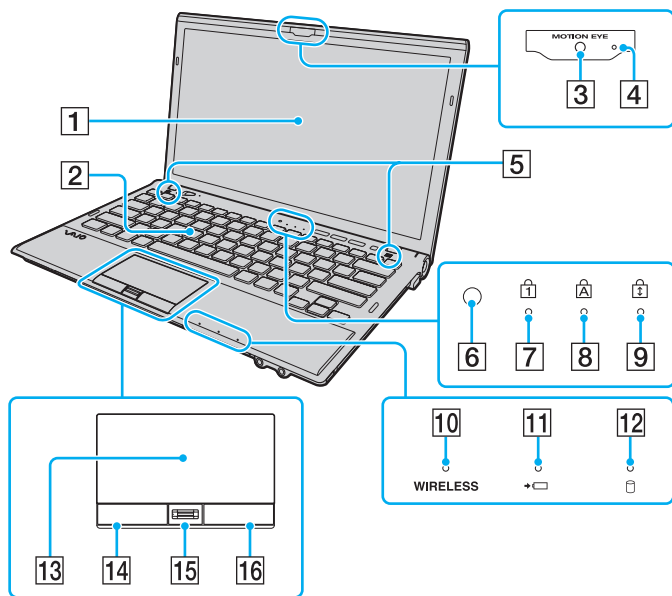

- 1 Ecran LCD (pagina 158)
- 2 Tastatură (pagina 33)
- 3 Cameră încorporată **MOTION EYE** (pagina 38)
- 4 Indicator cameră încorporată **MOTION EYE** (pagina 17)
- 5 Difuzoare încorporate (stereo)
- 6 Senzorul de lumină ambientală (pagina 35), (pagina 202)  
Măsoară intensitatea luminoasă ambientală pentru reglarea automată a luminozității ecranului LCD la un nivel optim.
- 7 Indicator Num lock (pagina 17)
- 8 Indicator Caps lock (pagina 17)
- 9 Indicator Scroll lock (pagina 17)
- 10 Indicator **WIRELESS** (pagina 17)
- 11 Indicator de încărcare (pagina 17)
- 12 Indicator unitate de disc (pagina 17)
- 13 Touch pad (pagina 36)
- 14 Buton stânga (pagina 36)
- 15 Senzor amprentă\* (pagina 79)
- 16 Buton dreapta (pagina 36)

\* Doar la anumite modele.

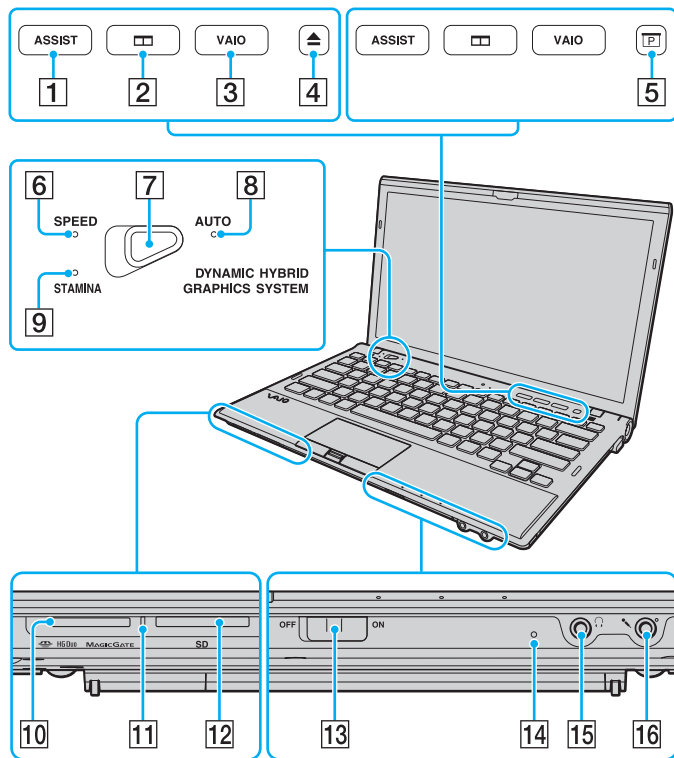

- 1 Buton **ASSIST** (pagina 37)
- 2 Buton de aranjare a ferestrelor (pagina 37)
- 3 Buton **VAIO** (pagina 37)
- 4 Buton de scoatere a unității<sup>\*1</sup> (pagina 37), (pagina 39)
- 5 Buton prezentare<sup>\*2</sup> (pagina 37)
- 6 Indicator mod **SPEED** (pagina 17), (pagina 129)
- 7 Selector performanță (pagina 129)
- 8 Indicator mod **AUTO** (pagina 17), (pagina 129)
- 9 Indicator mod **STAMINA** (pagina 17), (pagina 129)
- 10 Fantă „Memory Stick Duo”<sup>\*3</sup> (pagina 47)
- 11 Indicator acces media (pagina 17)
- 12 Fantă pentru cartelă de memorie **SD** (pagina 58)
- 13 Comutator **WIRELESS** (pagina 64), (pagina 69), (pagina 73)
- 14 Microfon încorporat (mono)
- 15 Conector pentru căști (pagina 114), (pagina 97)
- 16 Conector pentru microfon (pagina 125)

\*1 Pentru modelele cu unitate de disc optic încorporată.

\*2 Pentru modelele fără unitate de disc optic încorporată.

\*3 Computerul dumneavoastră este compatibil doar cu suporturi „Memory Stick” de dimensiune Duo.

## În spate

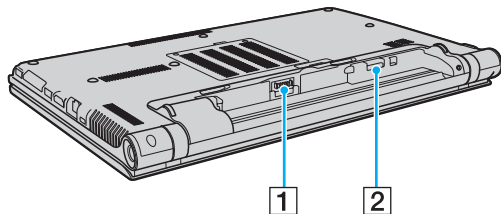

**1** Conector baterie (pagina 20)

**2** Fantă pentru cartela SIM\* (pagina 69)

\* Doar la anumite modele.

## Dreapta

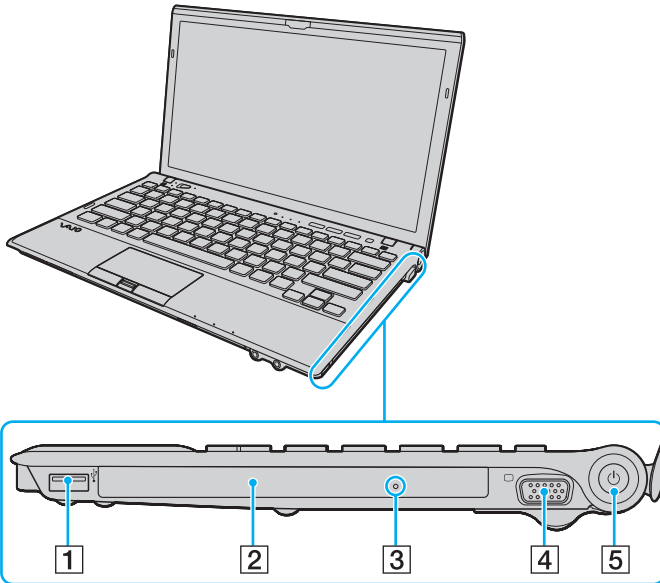

- 1 Port USB<sup>\*1</sup> (pagina 126)
- 2 Unitate de disc optic<sup>\*2</sup> (pagina 39)
- 3 Orificiu scoatere manuală<sup>\*2</sup> (pagina 195)
- 4 Port monitor<sup>\*3</sup> (pagina 116)
- 5 Buton/indicator alimentare (pagina 17)

\*1 Conform cu standardul USB 2.0 și acceptă viteză ridicată/maximă/scăzută.

\*2 Doar la anumite modele.

\*3 Inaccesibil când computerul este atașat la un replicator de porturi.

## Stânga

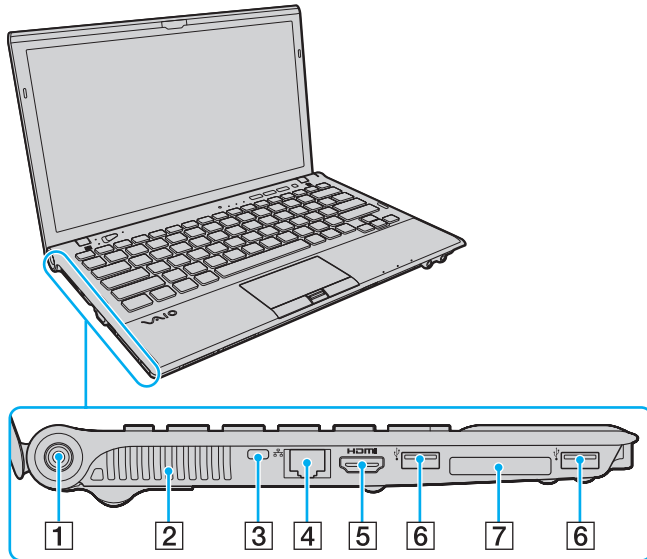

- 1 Port DC IN (pagina 18)
- 2 Orificiu de ventilare
- 3 Fantă securitate
- 4 Port rețea (LAN)<sup>\*1</sup> (pagina 63)
- 5 Port de ieșire **HDMI**<sup>\*2</sup> (pagina 119)
- 6 Porturi USB<sup>\*3</sup> (pagina 126)
- 7 Fantă ExpressCard/34 (pagina 54)

\*1 Inaccesibil când computerul este atașat la un replicator de porturi.

\*2 Este posibil să nu existe sunet de la un dispozitiv de ieșire conectat la portul de ieșire **HDMI** în primele secunde după pornirea redării. Aceasta nu indică o defecțiune.

\*3 Conform cu standardul USB 2.0 și acceptă viteză ridicată/maximă/scăzută.

## Dedesubt

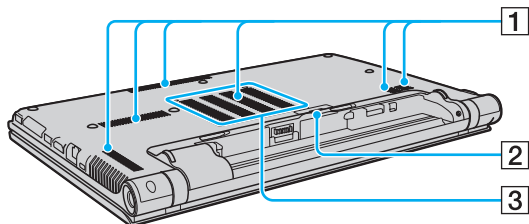







- 1 Orificii de ventilare
- 2 Capacul conectorului replicator de porturi ([pagina 105](#))
- 3 Capacul compartimentului modului de memorie ([pagina 145](#))



## Despre indicatorii luminoși

Computerul dvs. este echipat cu următorii indicatori luminoși:

Indicator	Funcții
Alimentare 	Luminează verde când computerul este în modul Normal, luminează portocaliu intermitent cu frecvență redusă când computerul este în modul Repaus și se stinge atunci când computerul este oprit sau intră în modul Hibernare.
Încărcare 	Luminează în timpul încărcării bateriei. Consultați <b>Încărcarea bateriei (pagina 24)</b> pentru informații suplimentare.
Cameră încorporată <b>MOTION EYE</b>	Luminează la utilizarea camerei încorporate.
Acces media	Luminează în timpul accesului la datele de pe un card de memorie, de exemplu un card „Memory Stick” sau un card de memorie SD. (Nu treceți computerul în modul Repaus și nu opriți computerul în timp ce este aprinsă această lampă indicatoare.) Când lampa indicatoare este stinsă, cardul de memorie nu este utilizat.
Modul <b>AUTO</b>	Luminează atunci când computerul este în modul <b>AUTO</b> pentru a furniza performanțe optime de lucru.
Modul <b>STAMINA</b>	Luminează atunci când computerul este în modul <b>STAMINA</b> pentru economisirea energiei de la baterie.
Modul <b>SPEED</b>	Luminează când computerul este în modul <b>SPEED</b> pentru a furniza o performanță de lucru mai rapidă.
Unitate de disc 	Luminează în timpul accesării datelor din unitatea de stocare încorporată sau din unitatea de disc optic*. Nu treceți computerul în modul Repaus și nu opriți computerul în timp ce este aprinsă această lampă indicatoare.
Num lock 	Apăsați pe tasta <b>Num Lk</b> pentru a activa tastatura numerică. Apăsați încă o dată pentru a dezactiva tastatura numerică. Tastatura numerică nu este activă când lampa indicatoare este stinsă.
Caps lock 	Apăsați pe tasta <b>Caps Lock</b> pentru a scrie cu majuscule. Dacă apăsați pe tasta <b>Shift</b> în timp ce lampa indicatoare este aprinsă, literele vor fi scrise cu minuscule. Apăsați încă o dată pe această tastă pentru a stinge indicatorul. Când lampa indicatoare Caps lock este stinsă se revine la scrierea normală.
Scroll lock 	Apăsați pe tastele <b>Fn+Scr Lk</b> pentru a schimba felul în care se derulează imaginea. Când lampa indicatoare Scroll lock este stinsă se revine la defilarea normală. Tasta <b>Scr Lk</b> funcționează în mod diferit în funcție de programul pe care îl utilizați și nu funcționează cu toate programele.
<b>WIRELESS</b>	Luminează continuu atunci când sunt activate una sau mai multe opțiuni fără fir.

\* Doar la anumite modele.

## Conectarea la o sursă de alimentare

Puteți folosi fie un adaptor de c.a., fie o baterie ca sursă de alimentare pentru computerul dvs. Înainte de prima utilizare a computerului, trebuie conectat la computer un adaptor de c.a.

! Nu utilizați computerul fără baterie. Pericol de defecțiuni.

### Utilizarea adaptorului de c.a.

Când computerul este conectat direct la o sursă de c.a. și are o baterie instalată, folosește curent de la priza de c.a.



Utilizați numai adaptorul de c.a. aferent computerului dvs.

Pentru a folosi adaptorul de c.a.

- 1 Conectați un capăt al cablului de alimentare (1) la adaptorul de c.a. (3).
- 2 Conectați celălalt capăt al cablului de alimentare la o priză de c.a. (2).
- 3 Conectați cablul atașat la adaptorul de c.a. (3) la portul DC IN (4) al computerului.

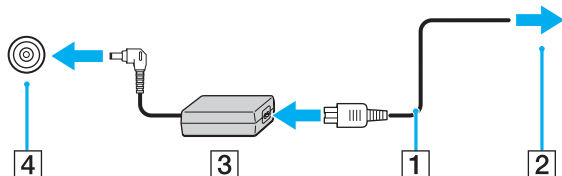

! Forma prizei DC IN variază în funcție de adaptorul de c.a.



Pentru a deconecta complet computerul de la sursa de c.a., deconectați adaptorul de c.a. de la priza de c.a.

Asigurați-vă că priza de c.a. este ușor de accesat.

Dacă nu utilizați computerul o perioadă lungă de timp, activați modul Hibernare. Consultați **Utilizarea modului Hibernare** ([pagina 29](#)).

## Utilizarea bateriei

Bateria este deja instalată în computer în momentul livrării, dar nu este complet încărcată.

! Nu utilizați computerul fără baterie. Pericol de defecțiuni.

## Instalarea/Scoaterea bateriei

Pentru a instala bateria

- 1 Închideți computerul și închideți capacul ecranului LCD.
- 2 Glisați spre exterior comutatorul **LOCK** al bateriei (1).

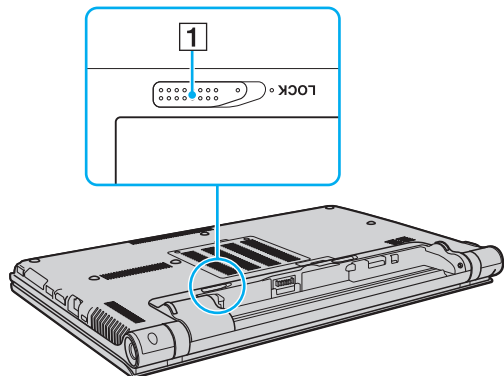

- 3 Glisați bateria în diagonală în compartimentul pentru baterii până când protuberanțele (2) de pe ambele părți ale compartimentului pentru baterii se potrivesc în locașurile în formă de U (3) de pe ambele părți ale bateriei.

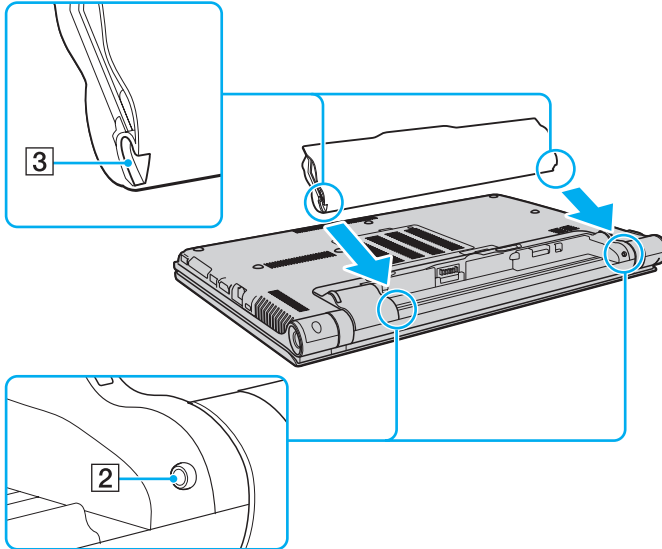

- 4 Împingeți bateria în compartiment până se fixează în locul său.

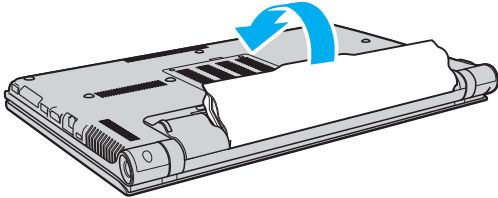

- 5 Glisați comutatorul **LOCK** spre interior pentru a fixa bateria în computer.

## Pentru a scoate bateria

! Veți pierde toate datele nesalvate dacă scoateți bateria în timp ce computerul este pornit și nu este conectat la adaptorul de c.a.

- 1 Închideți computerul și închideți capacul ecranului LCD.
- 2 Glisați spre exterior comutatorul **LOCK** al bateriei (1).
- 3 Glisați și țineți de clapeta **RELEASE** a bateriei (2) spre exterior, introduceți vârful degetului sub clapa (3) de pe baterie și ridicați bateria în direcția indicată de săgeată, apoi scoateți-o din computer.

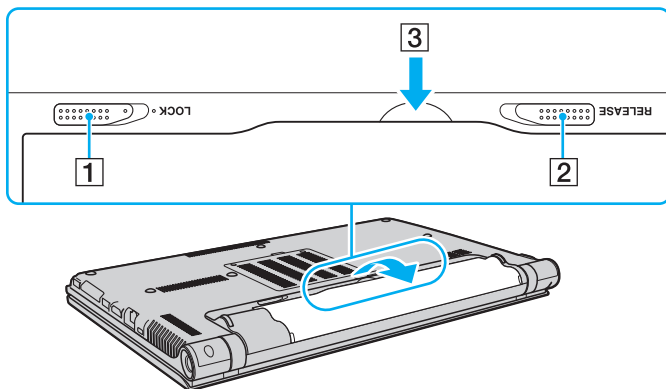

! Pentru siguranța dvs., vă recomandăm să utilizați bateriile reîncărcabile și adaptoarele de c.a. originale Sony care satisfac standardul de asigurare a calității, acestea fiind furnizate de Sony pentru computerul VAIO. Unele computere VAIO pot funcționa numai cu bateria originală Sony.

## Încărcarea bateriei

Bateria furnizată odată cu livrarea computerului nu este încărcată în întregime în momentul livrării.

Pentru a încărca bateria

- 1 Instalați bateria.
- 2 Conectați computerul la o sursă de alimentare cu ajutorul adaptorului de c.a.  
Lampa indicatoare de încărcare luminează în timpul încărcării bateriei. În momentul în care bateria atinge un nivel apropiat de nivelul maxim de încărcare pe care l-ați selectat, indicatorul de încărcare se stinge.

Starea indicatorului de încărcare	Semnificație
Luminează continuu în culoarea portocalie	Se încarcă bateria.
Luminează intermitent o dată cu indicatorul de alimentare de culoare verde	Bateria este pe punctul de a se descărca. (Modul Normal)
Luminează intermitent o dată cu indicatorul de alimentare de culoare portocalie	Bateria este pe punctul de a se descărca. (Modul Repaus)
Luminează frecvent cu intermitență în culoarea portocalie	S-a produs o defecțiune a bateriei datorită unei baterii defecte sau a unei baterii deblocate.

! Încărcați bateria respectând instrucțiunile din acest manual cu privire la încărcarea bateriei pentru prima oară.





Țineți bateria în computer, dacă acesta este conectat direct la sursa de c.a. Bateria continuă să se încarce în timp ce utilizați computerul.

Când bateria este aproape descărcată și atât indicatorul de încărcare, cât și cel de alimentare luminează intermitent trebuie să conectați adaptorul de c.a. pentru reîncărcarea bateriei sau să opriți computerul și să instalați o baterie complet încărcată.

Computerul dvs. este echipat cu o baterie litiu-ion, care poate fi reîncărcată în orice moment. Încărcarea unei baterii parțial descărcate nu afectează durata de viață a acesteia.

În timpul utilizării unor aplicații software sau al unor dispozitive periferice, computerul ar putea să nu intre în modul Hibernare chiar dacă durata de viață a bateriei se apropie de sfârșit. Pentru a evita pierderea de date în timpul funcționării computerului pe baterii, salvați frecvent datele și activați manual un mod de administrare a energiei, de exemplu Repaus sau Hibernare.

Dacă baterie se descarcă în timp ce computerul este în modul Repaus, veți pierde toate datele care nu au fost salvate. Revenirea la starea de lucru anterioară este imposibilă. Pentru a evita pierderea de date, salvați frecvent datele.

## Verificarea capacității de încărcare a bateriei

Capacitatea de încărcare a bateriei scade treptat atunci când numărul de încărcări ale bateriei crește sau când durata de utilizare a bateriei se prelungește. Pentru a obține performanța maximă de la baterie, verificați capacitatea de încărcare a bateriei și modificați setările bateriei.

Pentru a verifica capacitatea de încărcare a bateriei

- 1 Faceți clic pe **Start, Toate programele**, apoi pe **VAIO Control Center**.
- 2 Faceți clic pe **Power Management**, apoi pe **Battery**.



Suplimentar, aveți posibilitatea să activați funcția de gestionare a bateriei pentru a prelungi durata de viață a acesteia.

## Prelungirea duratei de viață a bateriilor

Când computerul funcționează pe baterii, puteți prelungi durata de viață a bateriilor în modurile indicate mai jos.

- Reduceți luminozitatea ecranului LCD al computerului.
- Utilizați modul Economisire energie. Consultați **Utilizarea modurilor de economisire a energiei (pagina 28)** pentru informații suplimentare.
- Modificați setările de economie de energie în **Opțiuni de alimentare**. Consultați **Utilizarea VAIO Power Management (pagina 141)** pentru informații suplimentare.
- Configurați tapetul din **Long Battery Life Wallpaper Setting** ca fundal pentru desktop, din **VAIO Control Center**.

## Închiderea în siguranță a computerului

Pentru a evita pierderea de date nesalvate, închideți corespunzător computerul, după cum este descris mai jos.

### Închiderea computerului

- 1 Opriți dispozitivele periferice conectate la computer.
- 2 Faceți clic pe **Start** și pe butonul **Închidere**.
- 3 Răspundeți la orice mesaje ce vă avertizează să salvați documentele sau să luați în considerare alți utilizatori și așteptați închiderea automată a computerului.  
Indicatorul luminos de alimentare se stinge.

## Utilizarea modurilor de economisire a energiei

Puteți beneficia de setările de gestionare a energiei pentru a prelungi durata de viață a bateriei. În afara modului normal de funcționare, computerul dvs. este prevăzut cu două moduri distincte de economisire a energiei: Repaus și Hibernare.

**!** Dacă nu intenționați să utilizați computerul o perioadă mai îndelungată atunci când acesta este deconectat de la sursa de c.a., activați modul Hibernare sau închideți computerul.

Dacă bateria se descarcă în timp ce computerul este în modul Repaus, veți pierde toate datele care nu au fost salvate. Revenirea la starea de lucru anterioară este imposibilă. Pentru a evita pierderea de date, salvați frecvent datele.

Mod	Descriere
Modul Normal	Aceasta este starea normală a computerului în timpul utilizării. În acest mod, lampa indicatoare de alimentare de culoare verde este aprinsă.
Modul Repaus	În modul Repaus, ecranul LCD se oprește, iar dispozitivul (dispozitivele) de stocare încorporat(e) și procesorul intră într-un mod de consum redus de energie. În acest mod, lampa indicatoare de alimentare de culoare portocalie luminează intermitent, cu frecvență redusă. Computerul iese din modul Repaus mai rapid decât din modul Hibernare. Pe de altă parte, modul Repaus consumă mai multă energie decât modul Hibernare.
Modul Hibernare	În modul Hibernare, starea sistemului se salvează pe dispozitivul (dispozitivele) de stocare încorporat(e) și alimentarea este oprită. Chiar dacă bateria se descarcă, nu se vor pierde date. În acest mod, lampa indicatoare de alimentare este stinsă.

## Utilizarea modului Repaus

Pentru a activa modul Repaus

Faceți clic pe **Start**, pe săgeata  de lângă butonul **Închidere**, apoi pe **Repaus**.

Pentru a reveni la modul Normal

- Apăsați pe orice tastă.
- Apăsați butonul de alimentare al computerului.

! Dacă țineți apăsat butonul de alimentare cel puțin patru secunde, computerul se va opri automat. Veți pierde toate datele nesalvate.

## Utilizarea modului Hibernare

Pentru a activa modul Hibernare

Apăsați pe tastele **Fn+F12**.

Faceți clic pe **Start**, pe săgeata de lângă butonul **Închidere**, apoi pe **Hibernare**.

! Nu mutați computerul înainte ca indicatorul de alimentare să se stingă.

Pentru a reveni la modul Normal

Apăsați pe butonul de alimentare.

! Dacă țineți apăsat butonul de alimentare cel puțin patru secunde, computerul se va opri automat.

## Menținerea computerului în condiții optime

### Actualizarea computerului dvs.

Asigurați-vă că ați actualizat computerul VAIO cu următoarele aplicații software pentru îmbunătățirea eficienței, securității și funcționării computerului.

**VAIO Update** vă înștiințează automat despre actualizările noi disponibile pe Internet, descărcându-le și instalându-le pe computer.

#### **Windows Update**

Faceți clic pe **Start, Toate programele**, apoi pe **Windows Update** și urmați instrucțiunile de pe ecran.

#### **VAIO Update 5**

Faceți clic pe **Start, Toate programele**, apoi pe **VAIO Update 5** și apoi urmați instrucțiunile de pe ecran.



Computerul dvs. trebuie să fie conectat la Internet pentru a descărca actualizările.

## Utilizarea opțiunii VAIO Care

Cu **VAIO Care** aveți posibilitatea să efectuați regulat reglaje și verificări ale performanței computerului pentru a-l menține în funcțiune la un nivel optim. Lansați **VAIO Care** atunci când apare o problemă legată de computer. **VAIO Care** va oferi măsurile corespunzătoare pentru rezolvarea problemei.

Pentru a lansa VAIO Care

- ❑ La modelele cu buton **ASSIST**

Apăsați pe butonul **ASSIST** în timp ce computerul este pornit.

- ❑ La modelele fără buton **ASSIST**

Faceți clic pe **Start, Toate programele, VAIO Care** și **VAIO Care**.



Nu apăsați pe butonul **ASSIST** în timp ce computerul este în modul Hibernare.



Pentru mai multe informații, consultați fișierul de ajutor inclus în **VAIO Care**.

La modelele cu buton **ASSIST**, prin apăsarea butonului **ASSIST** în timp ce computerul este oprit se lansează **VAIO Care Rescue**. **VAIO Care Rescue** se poate utiliza pentru a recupera computerul în caz de urgență, de exemplu, atunci când Windows nu pornește.

# Cum să utilizați computerul VAIO

Această secțiune descrie cum să obțineți cele mai bune rezultate folosind computerul VAIO.

- ❑ **Utilizarea tastaturii** ([pagina 33](#))
- ❑ **Utilizarea dispozitivului Touch Pad** ([pagina 36](#))
- ❑ **Utilizarea butoanelor cu funcții speciale** ([pagina 37](#))
- ❑ **Utilizarea camerei încorporate** ([pagina 38](#))
- ❑ **Utilizarea unității de disc optic** ([pagina 39](#))
- ❑ **Utilizarea unui „Memory Stick”** ([pagina 47](#))
- ❑ **Utilizarea altor module/carduri de memorie** ([pagina 54](#))
- ❑ **Utilizarea Internetului** ([pagina 62](#))
- ❑ **Utilizarea rețelei (LAN)** ([pagina 63](#))
- ❑ **Utilizarea LAN fără fir** ([pagina 64](#))
- ❑ **Utilizarea rețelelor WAN fără fir** ([pagina 69](#))
- ❑ **Utilizarea funcției Bluetooth** ([pagina 73](#))
- ❑ **Utilizarea autentificării cu amprentă digitală** ([pagina 79](#))
- ❑ **Utilizarea TPM** ([pagina 86](#))





## Utilizarea tastaturii





Tastatura dvs. are taste suplimentare care realizează sarcini specifice modelului.

### Combinatii și funcții cu tasta Fn



Unele funcții ale tastaturii pot fi folosite numai după ce pornirea sistemului de operare s-a finalizat.

Combinatie/Funcție	Funcție
<b>Fn +  (F2):</b> întreruperea sunetului	Pornește și oprește difuzoarele încorporate sau căștile.
<b>Fn +  (F3/F4):</b> comanda de volum	Schimbă nivelul volumului. Pentru a mări volumul, apăsați pe tastele <b>Fn+F4</b> și apoi pe tasta <b>↑</b> sau <b>→</b> , sau țineți în continuare apăsată tastele <b>Fn+F4</b> . Pentru a reduce volumul, apăsați pe tastele <b>Fn+F3</b> și apoi pe tasta <b>↓</b> sau <b>←</b> , sau țineți în continuare apăsată tastele <b>Fn+F3</b> .
<b>Fn +  (F5/F6):</b> comanda al luminozității	Ajustează luminozitatea ecranului LCD al computerului dumneavoastră. Pentru a mări luminozitatea, apăsați continuu pe tastele <b>Fn+F6</b> sau apăsați pe tastele <b>Fn+F6</b> și apoi pe tasta <b>↑</b> sau <b>→</b> . Pentru a reduce luminozitatea, apăsați continuu pe tastele <b>Fn+F5</b> sau apăsați pe tastele <b>Fn+F5</b> și apoi pe tasta <b>↓</b> sau <b>←</b> .

Combinatie/Functie	Functie
<b>Fn +  /  (F7):</b> ieșire dispozitiv de afișaj	<p>Comută semnalul de ieșire al afișajului între afișajul computerului și un afișaj extern. Apăsați pe tasta <b>Enter</b> pentru a selecta ieșirea afișajului.</p> <p><b>!</b> La deconectarea unui cablu de afișaj de la computer în timp ce este selectat ca destinație de afișaj un ecran extern, ecranul computerului se șterge. În acest caz, apăsați de două ori pe tasta <b>F7</b> ținând apăsată tasta <b>Fn</b>, apoi apăsați pe tasta <b>Enter</b> pentru a comuta ieșirea afișajului către ecranul computerului.</p> <p>Este posibil ca funcționarea mai multor monitoare să nu fie acceptată, în funcție de afișajul extern conectat.</p>
<b>Fn +  /  (F9/F10):</b> transfocare	<p>Modifică dimensiunea unei imagini sau a unui document afișat într-un anumit software. Pentru a face ca imaginile de pe ecran să pară mai mici și mai îndepărtate (micșorare), apăsați pe tastele <b>Fn+F9</b>.</p> <p>Pentru a face ca imaginile de pe ecran să pară mai mari și mai apropiate (mărire), apăsați pe tastele <b>Fn+F10</b>.</p> <p>Pentru mai multe informații, consultați fișierul de ajutor inclus în <b>VAIO Control Center</b>.</p>
<b>Fn +  (F12):</b> hibernare	<p>Asigură cel mai scăzut nivel al consumului de energie. Când executați această comandă, stările în care se află sistemul și dispozitivele periferice conectate sunt salvate pe dispozitivul de stocare încorporat și sistemul este scos de sub tensiune. Pentru a reveni la starea inițială a sistemului, utilizați butonul de alimentare pentru a porni computerul.</p> <p>Pentru detalii despre gestionarea energiei, consultați <b>Utilizarea modurilor de economisire a energiei (pagina 28)</b>.</p>

## Modificarea setărilor tastaturii iluminate de fundal



Este posibil ca unele funcții și opțiuni să nu fie disponibile pe computerul dvs.

În cazul în care computerul este echipat cu tastatură iluminată de fundal, aveți posibilitatea să setați pornirea sau oprirea automată a iluminării tastaturii, în funcție de intensitatea luminoasă a mediului.

Suplimentar, aveți posibilitatea să setați o perioadă de timp pentru oprirea iluminării de fundal a tastaturii după încetarea funcționării tastaturii.

Pentru modificarea setărilor tastaturii iluminate de fundal

- 1 Faceți clic pe **Start, Toate programele**, apoi pe **VAIO Control Center**.
- 2 Faceți clic pe **Keyboard and Mouse** și **Backlit KB**.



Intensitatea luminoasă a mediului se măsoară cu senzorul de lumină ambiantă. Blocarea senzorului de lumină ambiantă poate porni iluminarea de fundal a tastaturii.

## Utilizarea dispozitivului Touch Pad

Puteți indica, selecta, glisa și derula obiecte pe ecran folosind touch pad.

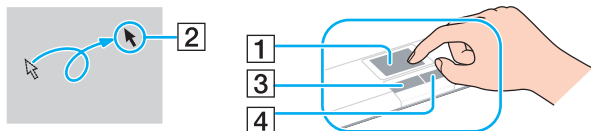

A acțiune	Descriere
Indicare	Deplasați degetul pe touch pad (1) pentru a plasa indicatorul (2) pe un articol sau pe un obiect.
Clic	Apăsați o dată pe butonul din stânga (3).
Dublu clic	Apăsați de două ori succesiv pe butonul din stânga.
Clic dreapta	Apăsați o dată pe butonul din dreapta (4). În cazul multor aplicații, această acțiune afișează un meniu de acces rapid dependent de context (dacă există).
Glisare	Deplasați degetul pe touch pad în timp ce apăsați butonul din stânga.
Derulare	Glisați degetul de-a lungul marginii din dreapta a dispozitivului touch pad pentru a derula pe verticală. Glisați degetul de-a lungul marginii inferioare pentru a defila pe orizontală. După începerea defilării pe verticală sau pe orizontală, mișcările circulare ale degetului pe touch pad permit defilarea fără a ridica degetul de pe touch pad (funcția defilare este disponibilă numai la aplicațiile care acceptă o funcție de defilare cu ajutorul touch pad).
Lovitură ușoară	Glisați rapid două degete pe touch pad, în linie dreaptă. În software-ul browser Web sau software-ul pentru vizualizarea imaginilor, puteți lovi ușor la stânga pentru deplasarea înapoi și ușor la dreapta pentru deplasarea înainte.
Strângere cu degetele	În anumite aplicații software, puteți strânge cu două degete pe touch pad pentru transfocare. Desfaceți degetele pentru mărire sau strângeți degetele pentru micșorare.



Puteți dezactiva/activa dispozitivul touch pad în timp ce un mouse este conectat la computerul dvs. Pentru a modifica setările dispozitivului touch pad, utilizați **VAIO Control Center**.







Conectați un mouse înainte de a dezactiva dispozitivul touch pad. Dacă dezactivați dispozitivul touch pad înainte de a conecta un mouse, veți putea utiliza doar tastatura pentru operațiunile care se efectuează cu ajutorul indicatorului.

## Utilizarea butoanelor cu funcții speciale

Computerul dumneavoastră este echipat cu butoane speciale pentru a vă ajuta să folosiți funcții specifice ale computerului.



Este posibil ca unele funcții și opțiuni din această secțiune să nu fie disponibile pe computerul dvs.  
Consultați specificațiile online pentru a găsi informații despre configurația computerului dvs.

Buton cu funcție specială	Funcții
Buton <b>ASSIST</b> 	Lansează <b>VAIO Care</b> în timp ce computerul este pornit. În timp ce computerul este oprit, butonul <b>ASSIST</b> lansează <b>VAIO Care Rescue</b> .  <b>!</b> Nu apăsați pe butonul <b>ASSIST</b> în timp ce computerul este în modul Hibernare.
Buton de aranjare a ferestrelor 	În mod implicit, butonul de aranjare a ferestrelor afișează toate ferestrele deschise prin redimensionarea acestora, astfel încât să încapă toate pe desktop. Pentru a reveni la starea anterioară a ferestrelor, apăsați din nou pe acest buton. Puteți modifica asocierea implicită în <b>VAIO Control Center</b> .
Buton <b>VAIO</b> 	Lansează <b>Media Gallery</b> sau pornește/oprește volumul, în funcție de model.
Buton de scoatere a unității* <sup>1</sup> 	Scoate tava unității de disc optic.
Buton prezentare* <sup>2</sup> 	Execută sarcina asociată implicit cu butonul. Puteți modifica asocierea implicită în <b>VAIO Control Center</b> .

\*1 Pentru modelele cu unitate de disc optic încorporată.

\*2 Pentru modelele fără unitate de disc optic încorporată.

## Utilizarea camerei încorporate

Computerul dumneavoastră este echipat cu o cameră încorporată **MOTION EYE**.

Cu programul de captură video corespunzător puteți efectua următoarele operații:

- Capturarea de imagini statice și secvențe video
- Detectarea și capturarea de mișcări ale obiectelor în scopul monitorizării
- Editarea datelor capturate



Pornirea computerului activează camera încorporată.

Apelurile video sunt posibile cu ajutorul software-ului corespunzător.



Lansarea software-ului de mesagerie instantanee sau de editare video sau ieșirea din acestea nu activează și nu dezactivează camera încorporată.

Nu treceți computerul în modurile Repaus sau Hibernare în timpul utilizării camerei încorporate.

### Pentru a utiliza software-ul de captură video

- 1 Faceți clic pe **Start, Toate programele, ArcSoft WebCam Companion 3**, apoi pe **WebCam Companion 3**.
- 2 Faceți clic pe pictograma dorită în fereastra principală.  
Pentru informații detaliate despre utilizarea aplicației software, consultați fișierul Ajutor al aplicației software.



Când capturați o imagine într-un loc întunecos, faceți clic pe pictograma **Capture** în fereastra principală, apoi faceți clic pe pictograma **WebCam Settings** și selectați opțiunea de luminozitate redusă sau de compensare a luminozității reduse în fereastra de proprietăți.

## Utilizarea unității de disc optic

Computerul dumneavoastră poate fi echipat cu o unitate de disc optic.



Este posibil ca unele funcții și opțiuni din această secțiune să nu fie disponibile pe computerul dvs. Consultați specificațiile online pentru a găsi informații despre configurația computerului dvs.

### Pentru a introduce un disc

- 1 Porniți computerul.
- 2 Apăsați pe butonul de scoatere a unității (1) pentru a deschide unitatea. Tava unității glisează în afară.
- 3 Plasați discul în mijlocul tăvii unității, cu partea cu eticheta orientată în sus, și împingeți ușor în jos până când discul se fixează la locul lui.

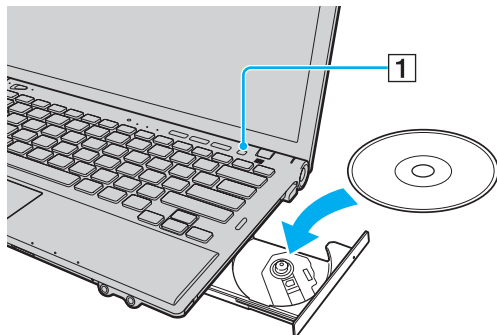

**!** Nu apăsați pe tava unității. Nu uitați să susțineți partea de jos a tăvii unității la introducerea/scoaterea unui disc în/din tavă.

#### 4 Închideți tava unității prin împingere ușoară.

!

Nu scoateți discul optic când computerul se află într-un mod de economisire a energiei (Repaus sau Hibernare). Asigurați-vă că ați readus computerul în modul Normal înainte de a scoate discul.



## Discuri acceptate

Computerul dumneavoastră poate reda și înregistra CD-uri, DVD-uri și suporturi de tip Blu-ray Disc™, în funcție de modelul achiziționat.

Consultați diagrama de referință de mai jos pentru a afla ce tipuri de suporturi acceptă unitatea dumneavoastră de disc optic.

RÎ: care pot fi redade și înregistrate

R: care pot fi redade, însă nu pot fi înregistrate

-: care nu pot fi nici redade, nici înregistrate

	CD-ROM	CD Video	CD Audio	CD Extra	CD-R/RW	DVD-ROM	DVD-Video	DVD-R/RW	DVD+R/RW	DVD+R DL (Strat dublu)	DVD-R DL (Strat dublu)	DVD-RAM <sup>*1 *2</sup>	BD-ROM	BD-R/RE <sup>*3</sup>
DVD±RW/±R DL/RAM	R	R	R	R	RÎ <sup>*5</sup>	R	R	RÎ	RÎ	RÎ	RÎ	RÎ	-	-
Unitate Blu-ray Disc™ cu DVD SuperMulti	R	R	R	R	RÎ <sup>*5</sup>	R	R	RÎ	RÎ	RÎ	RÎ	RÎ	R	RÎ <sup>*4</sup>
Unitate Blu-ray Disc™ ROM cu DVD SuperMulti	R	R	R	R	RÎ <sup>*5</sup>	R	R	RÎ	RÎ	RÎ	RÎ	RÎ	R	R

<sup>\*1</sup> Unitatea de disc DVD±RW/RAM a computerului dumneavoastră nu suportă cartușul DVD-RAM. Folosiți discuri fără cartuș sau discuri cu cartuș detașabil.

<sup>\*2</sup> Nu este suportată scrierea de date pe discurile DVD-RAM cu o singură față (2,6 GO) compatibile cu DVD-RAM Versiunea 1.0. Nu este suportat discul DVD-RAM Versiunea 2.2/12X-SPEED DVD-RAM Revizuirea 5.0.

<sup>\*3</sup> Unitatea de disc Blu-ray de pe computerul dumneavoastră nu acceptă discurile BD-RE Versiunea 1.0 și nici discurile Blu-ray cu cartuș.

<sup>\*4</sup> Acceptă scrierea de date pe discurile BD-R Partea 1 Versiunile 1.1/1.2/1.3 (discuri cu un singur strat cu capacitate de 25 GO, discuri cu strat dublu cu capacitate de 50 GO) și pe discuri BD-RE Partea 1 Versiunea 2.1 (discuri cu un singur strat cu capacitate de 25 GO, discuri cu strat dublu cu capacitate de 50 GO).

<sup>\*5</sup> Scrierea de date pe discuri CD-RW Ultra Speed nu este suportată.

! Unitatea este concepută pentru redarea discurilor conforme cu standardul Compact Disc (CD). Discurile DualDisc și anumite discuri audio codate cu tehnologii de protejare a drepturilor de autor nu sunt în conformitate cu standardul Compact Disc (CD). De aceea, este posibil ca aceste discuri să nu fie compatibile cu unitatea.

Când cumpărați discuri deja înregistrate sau goale pentru a le folosi cu computerul VAIO, citiți cu atenție indicațiile de pe ambalajul discului pentru a verifica compatibilitatea de redare și de înregistrare cu unitățile de disc optice ale computerului dumneavoastră. Sony NU garantează compatibilitatea unităților de disc optice VAIO cu discurile care nu sunt compatibile cu standardele oficiale pentru CD, DVD sau Blu-ray Disc. FOLOSIREA DE DISCURI INCOMPATIBILE POATE DUCE LA DETERIORAREA IREVERSIBILĂ A COMPUTERULUI DUMNEAVOASTRĂ VAIO SAU POATE GENERA CONFLICTE ÎNTRE APLICAȚIILE SOFTWARE ȘI POATE CAUZA BLOCAREA SISTEMULUI.

Pentru întrebări privitoare la formatele de disc, contactați editorul discului înregistrat sau producătorul discului înregistrabil.



Scrierea pe discuri 8 cm nu este suportată.

! Pentru a reda în mod continuu discuri Blu-ray protejate prin drepturi de autor, actualizați cheia AACS. Actualizarea cheii AACS necesită acces la Internet.

În ceea ce privește alte dispozitive pentru suporturi optice, diferitele circumstanțe pot limita compatibilitatea sau pot face imposibilă redarea suportului de disc Blu-ray. Este posibil ca computerele VAIO să nu suporte redarea filmelor de pe suporturi cu pachete înregistrate în format AVC sau VC1 la o rată de biți superioară.

Sunt necesare setări cu privire la regiune pentru unele tipuri de conținut de pe suporturile DVD și BD-ROM. Dacă setările cu privire la regiune pentru o unitate de disc optică nu se potrivesc codificării de regiune de pe disc, redarea nu este posibilă.

În afara cazului în care dispozitivul de afișaj extern respectă standardul Protecție a conținutului digital de bandă largă (HDCP), nu veți putea reda sau vizualiza conținutul suporturilor de tip Blu-ray protejate prin drepturi de autor.

Unele tipuri de conținut pot limita ieșirea video la definiție standard sau pot interzice ieșirea video analogică. La introducerea de semnale video prin conexiuni digitale, cum ar fi conexiunile HDMI sau DVI, se recomandă insistent implementarea unui mediu digital compatibil HDCP pentru compatibilitate optimă și calitate a imaginilor.

Nu folosiți programe utilitare rezidente în memorie atunci când redați un disc sau scrieți date pe un disc. Acest lucru poate determina defectarea computerului dvs.

## Note cu privire la utilizarea unității de disc optic

### Note cu privire la scrierea de date pe un disc

- ❑ Folosiți doar discuri circulare. Nu folosiți discuri care au alte forme (stea, inimă, card etc.), deoarece acest lucru poate deteriora unitatea de disc optică.
- ❑ Nu supuneți computerul la șocuri sau oscilații în timp ce unitatea de disc optică scrie date pe un disc.
- ❑ Nu cuplați sau decuplați adaptorul de c.a. în timp ce unitatea de disc optică scrie date pe un disc.
- ❑ Nu conectați sau deconectați computerul dvs. la sau de la replicatorul de porturi (opțional) în timp ce unitatea de disc optic scrie date pe un disc.

### Note privind redarea discurilor

Pentru a obține performanțe optime la redarea discurilor, urmați recomandările de mai jos:

- ❑ Este posibil ca unele CD playere și unități de disc optice să nu poată reda CD-uri audio create cu suporturi de disc CD-R sau CD-RW.
- ❑ Este posibil ca unele DVD playere și unități de disc optice de computerul să nu poată reda DVD-uri create cu suporturile de disc DVD+R DL, DVD-R DL, DVD+R, DVD+RW, DVD-R, DVD-RW sau DVD-RAM.
- ❑ În cazul în care computerul este echipat cu unitate de disc Blu-ray, pe acesta se poate reda discuri Blu-ray. Totuși, este posibil ca unitatea să nu reușească redarea conținutului anumitor discuri Blu-ray sau computerul poate deveni instabil la redarea discurilor Blu-ray. Pentru redarea normală a conținutului, descărcați și instalați cele mai recente actualizări pentru **WinDVD BD** cu ajutorul **VAIO Update**.  
Pentru informații privind utilizarea **VAIO Update**, consultați **Actualizarea computerului dvs. (pagina 30)**.
- ❑ În funcție de mediul sistemului, este posibil să apară întreruperi ale sunetului și/sau omiteri de cadre în timpul redării AVC HD.
- ❑ Nu comutați la modurile de economisire a energiei în timp ce computerul redă conținutul unui disc.

## Note privind codurile de regiune

Pe discuri sau pe pachete există etichete cu coduri de regiune pentru a indica în care regiune sau pe ce tip de player se poate reda discul. Dacă indicația codului de regiune este „all”, discul se poate reda în majoritatea regiunilor lumii. În cazul în care codul de regiune al zonei dvs. de reședință este diferit față de cel de pe etichetă, discul nu se va reda pe computer.

Pentru a afla codul de regiune al zonei dvs. de reședință, consultați tabelul următor.

Zona de reședință	Codul de regiune	Zona de reședință	Codul de regiune	Zona de reședință	Codul de regiune
Africa	5	Australia*	4	China	6
Europa	2	Hong Kong*	3	India*	5
Indonezia*	3	Japonia*	2	Coreea	3
Kuweit*	2	Malaysia*	3	Noua Zeelandă*	4
Filipine*	3	Rusia	5	Arabia Saudită*	2
Singapore*	3	Africa de Sud*	2	Taiwan	3
Thailanda*	3	Emiratele Arabe Unite*	2	Vietnam	3

\* Unității de disc optic de pe computer nu i se atribuie un cod de regiune în mod implicit.

Dacă redați pentru prima dată un DVD cu conținut video pe computer, urmați acești pași înainte de introducerea discului:

- 1 Faceți clic pe **Start** și pe **Computer**.
- 2 Faceți clic cu butonul din dreapta pe pictograma unității de disc optic și selectați **Proprietăți**.
- 3 Faceți clic pe fila **Hardware**.
- 4 Selectați unitatea de disc optic în lista **Toate unitățile de disc** și faceți clic pe **Proprietăți**.
- 5 Faceți clic pe fila **Regiune DVD**.
- 6 Selectați regiunea corespunzătoare în listă și faceți clic pe **OK**.

**!** Numărul posibilităților de schimbare a codului de regiune este limitat. După depășirea acestui număr, codul de regiune al unității se alocă permanent și nu veți mai avea posibilitatea să-l schimbați. Reconfigurarea computerului nu duce la reinițializarea acest număr. Garanția nu acoperă nicio problemă cauzată de modificarea setărilor codului de regiune din unitate.

Dacă schimbați codul regiunii în timp ce rulează aplicația software **WinDVD** sau **WinDVD BD**, reporniți aplicația software sau scoateți discul și reintroduceți-l pentru a aplica noua setare.

## Redarea discurilor

Pentru a reda un disc

- 1 Introduceți un disc în unitatea de disc optică.

!  
Conectați adaptorul de c.a. la computer și închideți toate aplicațiile software care rulează înainte de a reda un disc.

- 2 Dacă pe desktop nu apare nimic, faceți clic pe **Start, Toate programele** și pe software-ul dorit pentru a reda discul.  
Pentru instrucțiuni despre utilizarea aplicației software, consultați fișierul Ajutor al aplicației software.

## Copierea de fișiere pe discuri

Pentru a copia fișiere pe un disc

- 1 Introduceți un disc inscriptibil în unitatea de disc optică.

!  
Conectați adaptorul de c.a. la computer și închideți toate aplicațiile software care rulează înainte de a copia fișiere pe un disc.

- 2 Dacă nu se afișează nimic pe desktop, faceți clic pe **Start, Toate programele** și alegeți aplicația software de inscripționare a discurilor dorită pentru a copia fișiere pe disc.  
Pentru instrucțiuni despre utilizarea aplicației software, consultați fișierul Ajutor al aplicației software.

## Utilizarea unui „Memory Stick”

„Memory Stick” este un suport de înregistrare IC compact, portabil și versatil, proiectat în special pentru schimbul și partajarea de date în format digital cu produse compatibile, de exemplu camere digitale, telefoane mobile și alte dispozitive. Deoarece este detașabil, poate fi utilizat pentru stocarea externă a datelor.

### Înainte de utilizarea unui „Memory Stick”

Fanta „Memory Stick Duo” a computerului acceptă următoarele dimensiuni și tipuri de suporturi:

- „Memory Stick Duo”
- „Memory Stick PRO Duo”
- „Memory Stick PRO-HG Duo”

!

Computerul dvs. acceptă numai „Memory Stick” de dimensiuni Duo și nu acceptă „Memory Stick” de dimensiuni standard.

Pentru cele mai recente informații despre „Memory Stick”, vizitați [memorystick.com] la adresa <http://www.memorystick.com/en/>.

## Introducerea și scoaterea unui „Memory Stick”

Pentru a introduce un „Memory Stick”

- 1 Localizați fanta pentru „Memory Stick Duo”.
- 2 Țineți suportul „Memory Stick” cu săgeata orientată către fantă.
- 3 Glisați cu atenție suportul „Memory Stick” în fantă până când se aude un clic care indică poziționarea corectă. Nu forțați suportul media să intre în compartiment.



În cazul în care suportul „Memory Stick” nu intră cu ușurință în fantă, scoateți-l ușor și verificați dacă îl introduceți în direcția corectă.

La prima introducere în fantă a suportului „Memory Stick”, este posibil să vi se solicite instalarea unui software de driver. Dacă vi se solicită acest lucru, urmați instrucțiunile de pe ecran pentru instalarea software-ului.

Suportul „Memory Stick” este detectat în mod automat de către sistemul dvs. și este afișat conținutul suportului „Memory Stick”. Dacă în spațiul de lucru nu apare nimic, faceți clic pe **Start**, **Computer**, apoi faceți dublu clic pe pictograma „Memory Stick”.

Pictograma „Memory Stick” va fi afișată în fereastra **Computer** după introducerea suportului „Memory Stick” în fantă.



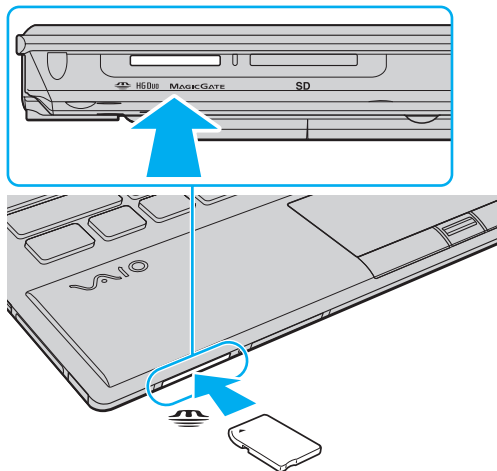

!  
Înainte de a utiliza un suport „Memory Stick Micro” („M2”), introduceți-l întotdeauna într-un adaptor de dimensiuni „M2” Duo.  
Dacă introduceți direct suportul în fanta „Memory Stick Duo”, fără a utiliza un adaptor, este posibil să nu îl mai puteți scoate din fantă.

## Pentru a scoate un „Memory Stick”

!

Nu scoateți suportul „Memory Stick” în timp ce indicatorul de acces la fișierele media este aprins. Acest lucru poate duce la pierderea datelor. Este posibil ca încărcarea unui volum mare de date să necesite un timp mai îndelungat, de aceea verificați dacă indicatorul este stins înainte de a scoate suportul „Memory Stick”.

- 1 Localizați fanta pentru „Memory Stick Duo”.
- 2 Verificați dacă indicatorul de acces la fișierele media este stins.
- 3 Împingeți suportul „Memory Stick” înspre computer și eliberați-l.  
Suportul „Memory Stick” este expulzat.
- 4 Extrageți suportul „Memory Stick” din fantă.

!

Întotdeauna scoateți ușor suportul „Memory Stick”; în caz contrar, acesta poate fi expulzat în mod neașteptat.

## Formatarea unui „Memory Stick”

Pentru a formata un „Memory Stick”

Suportul „Memory Stick” este formatat în mod implicit și este gata de utilizare.

Dacă doriți să formatați din nou suportul cu ajutorul computerului, urmați pașii de mai jos.



Asigurați-vă că folosiți dispozitivul proiectat pentru a formata suportul și că acesta este compatibil cu suportul „Memory Stick” atunci când formatați suportul.

Prin formatarea suportului „Memory Stick” se șterg toate datele de pe suportul respectiv. Înainte de a formata suportul, asigurați-vă că nu conține date importante.

Nu scoateți suportul „Memory Stick” din fantă în timpul formatării. Acest lucru poate duce la o defecțiune.

- 1 Localizați fanta pentru „Memory Stick Duo”.
- 2 Glisați cu atenție suportul „Memory Stick” în fantă până când se aude un declic care indică poziționarea corectă.
- 3 Faceți clic pe **Start** și pe **Computer**.
- 4 Faceți clic dreapta pe pictograma „Memory Stick” și selectați **Formatare**.
- 5 Faceți clic pe **Restaurare setări implicite pentru dispozitiv**.



Este posibil să se schimbe mărimea unității de alocare și a sistemului de fișiere.

Nu selectați **NTFS** din lista verticală **Sistem de fișiere**, întrucât poate provoca defecțiuni.



Procesul de formatare se va finaliza mult mai rapid dacă selectați **Formatare rapidă** din **Opțiuni de formatare**.

6 Faceți clic pe **Start**.

7 Urmați instrucțiunile de pe ecran.

!

Formatarea suportului „Memory Stick” poate necesita un anumit timp, în funcție de tipul de suport.

## Note cu privire la utilizarea „Memory Stick”

- ❑ Computerul dvs. a fost testat și este compatibil cu suporturi „Memory Stick” marca Sony, cu o capacitate de maxim 32 GO, disponibile pe piață până în luna ianuarie 2010. Cu toate acestea, nu se garantează compatibilitatea pentru toate suporturile de tip „Memory Stick”.
- ❑ La introducerea în fantă, verificați dacă suportul „Memory Stick” este ținut cu săgeata îndreptată în direcția corectă. Pentru a evita deteriorarea computerului sau a suportului, nu introduceți forțat suportul „Memory Stick” în fantă, dacă nu îl puteți introduce cu ușurință.
- ❑ Fiți atenți când introduceți sau când scoateți suportul „Memory Stick” din fantă. Nu forțați introducerea sau scoaterea modului.
- ❑ Nu este garantată compatibilitatea la introducerea suporturilor „Memory Stick” cu mai multe adaptoare de conversie.
- ❑ „MagicGate” este numele generic al tehnologiei de protejare a drepturilor de autor dezvoltate de către Sony. Pentru a beneficia de această tehnologie, utilizați suporturi „Memory Stick” cu sigla „MagicGate”.
- ❑ Cu excepția utilizării în scop personal, este împotriva legii drepturilor de autor să utilizați orice date audio și/sau imagini pe care le-ați înregistrat fără consimțământul prealabil al deținătorilor drepturilor de autor. În consecință, suporturile „Memory Stick” cu astfel de date protejate prin drepturi de autor se pot utiliza doar în condițiile legii.
- ❑ Nu introduceți în fantă decât un singur „Memory Stick”. Introducerea incorectă a suportului poate duce la deteriorarea computerului și a suportului.

## Utilizarea altor module/carduri de memorie

### Utilizarea modului ExpressCard

Computerul dumneavoastră este echipat cu o fantă ExpressCard/34\* pentru transferarea de date între camere digitale, camere video, playere audio și alte dispozitive audio/video. Această fantă acceptă numai module ExpressCard/34 (cu lățime de 34 mm)\*.

\* În acest manual sunt numite fanta ExpressCard și modulul ExpressCard.

## Pentru a introduce un modul ExpressCard

**!** Computerul dvs. este livrat cu un dispozitiv de protecție a compartimentului ExpressCard. Scoateți modulul de protecție a compartimentului înainte de a-l utiliza.

- 1 Localizați fanta ExpressCard.
- 2 Împingeți modulul de protecție al compartimentului ExpressCard, astfel încât acesta să fie expulzat spre exterior.
- 3 Apucați ușor dispozitivul de protecție a fantei ExpressCard și trageți-l afară din fantă.
- 4 Țineți modulul ExpressCard cu săgeata orientată către fantă.
- 5 Împingeți cu grijă modulul ExpressCard în fantă până când un declic indică poziționarea corectă.  
Nu îl forțați să intre în fantă.

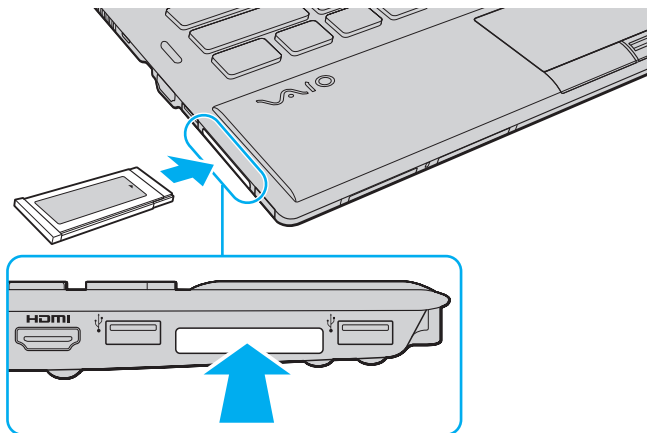



În cazul în care modulul nu intră cu ușurință în fantă, scoateți-l ușor și verificați dacă îl introduceți în direcția corectă.

Asigurați-vă că folosiți cea mai recentă versiune a driverului software oferită de producătorul modulului ExpressCard.



## Pentru a îndepărta un modul ExpressCard



Introduceți modulul de protecție a compartimentului ExpressCard pentru a împiedica pătrunderea de particule în compartiment atunci când nu utilizați un modul ExpressCard. Înainte de a muta computerul, asigurați-vă că ați inserat dispozitivul de protecție pentru compartimentul ExpressCard.



Puteți omite pașii 1–4 în următoarele cazuri:

- computerul este oprit.
- pictograma **Eliminarea în siguranță a dispozitiv hardware și scoatere suport** nu este afișată în bara de activități.
- dispozitivul hardware pe care doriți să îl deconectați nu este afișat în fereastra **Eliminarea în siguranță a dispozitiv hardware și scoatere suport**.

- 1 Localizați fanta ExpressCard.
- 2 Faceți clic pe pictograma **Eliminarea în siguranță a dispozitiv hardware și scoatere suport** în bara de activități.
- 3 Selectați dispozitivul hardware pe care doriți să îl deconectați.
- 4 Urmați instrucțiunile de pe ecran pentru a extrage modulul ExpressCard.
- 5 Împingeți modulul ExpressCard în direcția computerului pentru a-l expulza.
- 6 Apucați ușor modulul ExpressCard și trageți-l afară din fantă.

## Utilizarea cardului de memorie SD

Computerul dvs. este echipat cu un compartiment pentru card de memorie **SD**. Puteți folosi acest compartiment pentru a transfera date între camere digitale, camere video, playere audio și alte dispozitive audio/video.

### Înainte de a utiliza cardul de memorie SD

Fanta pentru carduri de memorie **SD** cu care este dotat computerul suportă următoarele carduri de memorie:

- Card de memorie SD
- Card de memorie SDHC

Pentru cele mai recente informații privind cardurile de memorie compatibile, consultați **Găsirea de informații suplimentare despre computerul dvs. VAIO (pagina 5)** pentru a vizita site-ul Web de asistență adecvat.

## Pentru a introduce un card de memorie SD

- 1 Localizați compartimentul pentru carduri de memorie **SD**.
- 2 Țineți cardul de memorie SD cu săgeata orientată către fantă.
- 3 Împingeți cu grijă, prin glisare, cardul de memorie SD în compartiment până când se aude un declic care confirmă fixarea acestuia.  
Nu forțați cardul să intre în compartiment.

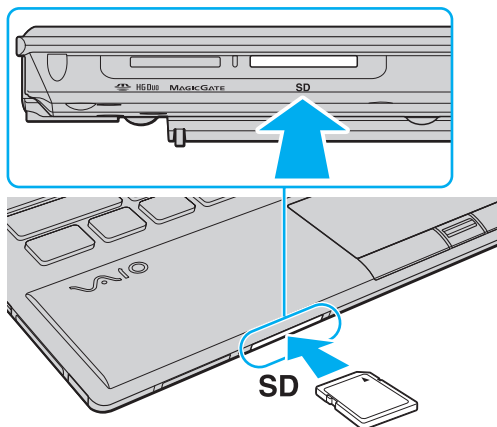

La prima introducere în fantă a cardului de memorie SD, este posibil să vi se solicite instalarea unui software driver. Dacă vi se solicită acest lucru, urmați instrucțiunile de pe ecran pentru instalarea software-ului.

Pictograma cardului de memorie SD va fi afișată în fereastra **Computer** după introducerea suportului cardului în fantă.

## Pentru a extrage un card de memorie SD

- 1 Localizați compartimentul pentru carduri de memorie **SD**.
- 2 Verificați dacă indicatorul de acces la fișierele media este stins.
- 3 Împingeți cardul de memorie SD în direcția computerului și eliberați-l.  
Cardul de memorie SD este expulzat.
- 4 Extrageți cardul de memorie SD din compartiment.

## Note cu privire la utilizarea cardurilor de memorie

### Note generale cu privire la utilizarea cardurilor de memorie

- ❑ Aveți grijă să utilizați carduri de memorie care respectă standardele acceptate de computerul dvs.
- ❑ Asigurați-vă că țineți cardul de memorie cu săgeata îndreptată în direcția corectă în timp ce îl introduceți în compartiment. Pentru a evita deteriorarea computerului sau a suportului, nu introduceți forțat cardul de memorie în compartiment, dacă nu îl puteți introduce cu ușurință.
- ❑ Fiți atenți când introduceți sau când scoateți cardul de memorie din compartiment. Nu forțați introducerea sau scoaterea modulului.
- ❑ Nu scoateți cardul de memorie în timp ce indicatorul acces media luminează continuu. Acest lucru poate duce la pierderea datelor.
- ❑ Nu încercați să introduceți în fanta pentru carduri de memorie un alt tip de card de memorie sau de adaptor pentru carduri de memorie. Un card de memorie sau un adaptor pentru carduri de memorie incompatibil este posibil să fie dificil de îndepărtat din compartiment și poate duce la deteriorarea computerului.

### Note cu privire la utilizarea cardului de memorie SD

- ❑ Computerul dvs. a fost testat și este compatibil cu majoritatea cardurile de memorie cunoscute până în luna ianuarie 2010. Cu toate acestea, nu se garantează compatibilitatea cu toate cardurile de memorie.
- ❑ Cardurile de memorie SD cu o capacitate de până la 2 GO și cardurile de memorie SDHC cu o capacitate de până la 32 GO au fost testate și s-au dovedit a fi compatibile cu computerul dumneavoastră.

## Utilizarea Internetului

Pentru a utiliza Internetul, trebuie să vă abonați la un furnizor de servicii internet (Internet Service Provider - ISP) și să configurați dispozitivele necesare conectării computerului dvs. la Internet.

Este posibil ca furnizorul dvs. de servicii Internet să vă pună la dispoziție următoarele servicii de conexiune la Internet:

- Fibră optică (Fiber to the Home - FTTH)
- Linie digitală de abonat (Digital Subscriber Line - DSL)
- Modem cu cablu
- Satelit
- Linie comutată

Pentru informații detaliate despre dispozitivele necesare pentru accesul la Internet și despre modul de conectare a computerului la Internet, contactați furnizorul dvs. de servicii Internet.



Pentru a conecta computerul la Internet cu ajutorul funcției LAN fără fir, trebuie să configurați rețeaua LAN fără fir. Consultați **Utilizarea LAN fără fir (pagina 64)** pentru informații suplimentare.



La conectarea computerului la Internet, asigurați-vă că luați măsurile de securitate necesare pentru a vă proteja computerul împotriva amenințărilor online.

În funcție de contractul de prestări de servicii cu furnizorul de Internet, este posibil ca pentru conectarea computerului la Internet să fie necesară conectarea unui dispozitiv modem extern, de exemplu a unui modem telefonic USB, a unui modem DSL sau a unui modem de cablu. Pentru instrucțiuni detaliate referitoare la configurații de conexiune sau de modem, consultați manualul aferent modemului dvs.

## Utilizarea rețelei (LAN)

Computerul poate fi conectat la rețele de tip 1000BASE-T/100BASE-TX/10BASE-T cu ajutorul unui cablu de rețea. Conectați un capăt al cablului LAN (nu este furnizat) la portul de rețea (LAN) de pe computer sau de pe replicatorul de porturi opțional și celălalt capăt la rețea. Pentru detalii privind configurarea și dispozitivele necesare pentru accesul la rețeaua locală, adresați-vă administratorului rețelei.

! Portul de rețea (LAN) de pe computer nu este accesibil dacă ați conectat computerul la replicatorul de porturi.

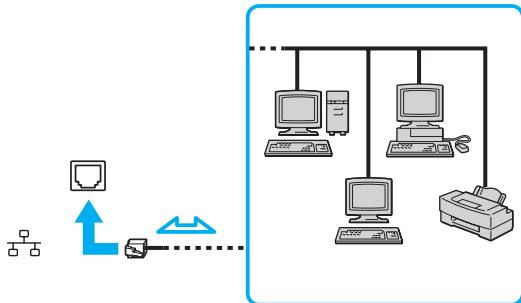

Computerul poate fi conectat la orice rețea fără a modifica setările implicite.



Nu conectați un cablu telefonic la portul de rețea (LAN) al computerului dvs. În cazul conectării portului de rețea (LAN) la una dintre liniile telefonice menționate mai jos, curentul electric de intensitate ridicată prin port poate provoca defectarea, supraîncălzirea sau incendii.

- Liniile telefonice personale (aparat telefonic de tip interfon) sau cele de serviciu (aparat telefonic cu mai multe linii)
- Linia telefonică publică a abonatului
- PBX (sistem telefonic cu linii interne)

## Utilizarea LAN fără fir

Rețeaua LAN fără fir (WLAN) permite computerului conectarea la o rețea printr-o conexiune fără fir.



WLAN utilizează următorul standard de rețea IEEE 802.11a/b/g/n, care specifică tipul de tehnologie utilizată. Consultați specificațiile online pentru a găsi informații despre configurația computerului dvs.

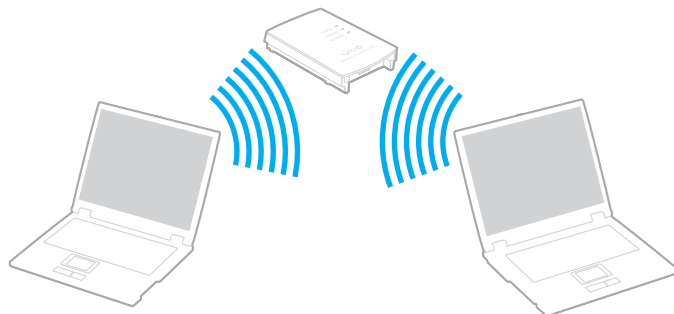

Standard WLAN	Banda de frecvențe	Comentarii
IEEE 802.11a	5 GHz	-
IEEE 802.11b/g	2,4 GHz	Standardul IEEE 802.11g oferă comunicații la viteze mai mari decât în cazul standardului IEEE 802.11b.
IEEE 802.11n	5 GHz/2,4 GHz	La modelele compatibile cu standardul IEEE 802.11b/g/n se poate utiliza numai banda de 2,4 GHz.



## Note privind utilizarea funcției LAN fără fir

### Note generale privind utilizarea funcției LAN fără fir

- În unele țări sau regiuni, folosirea de produse WLAN poate fi restricționată prin reglementări locale (de ex. număr limitat de canale).
- Standardele IEEE 802.11a și IEEE 802.11n nu sunt disponibile în rețelele ad-hoc.
- Banda de 2,4 GHz în care funcționează dispozitivele LAN fără fir este utilizată de diferite dispozitive. Deși dispozitivele LAN fără fir utilizează tehnologia pentru a reduce interferențele radio de la alte dispozitive care utilizează aceeași bandă, aceste interferențe radio pot provoca încetinirea vitezei de comunicare, micșorarea distanțelor de comunicare sau întreruperea comunicațiilor.
- Viteza și intervalul de comunicare pot să varieze în funcție de următoarele condiții:
  - Distanța dintre dispozitive de comunicare
  - Existența unor obstacole între dispozitive
  - Configurarea dispozitivului
  - Condițiile radio
  - Mediul ambiant care implică existența unor ziduri sau a unor materiale de zidărie
  - Software-ul utilizat
- Comunicațiile se pot întrerupe în funcție de condițiile radio.
- Viteza efectivă de comunicație ar putea să nu fie la fel de mare precum cea afișată de computerul dvs.
- Implementarea produselor WLAN compatibile cu diferite standarde care utilizează aceeași bandă în aceeași rețea fără fir poate reduce viteza de comunicare din cauza interferenței radio. Luând în considerare acest lucru, produsele WLAN sunt concepute pentru a reduce viteza de comunicare cu scopul de a asigura comunicațiile cu alt produs WLAN dacă acesta este compatibil cu un alt standard care utilizează aceeași bandă. Când viteza de comunicare nu este atât de rapidă pe cât vă așteptați, schimbarea canalului fără fir de la punctul de acces poate genera o creștere a vitezei de comunicare.

## Notă despre criptarea datelor

Standardul WLAN include metodele de criptare: Wired Equivalent Privacy (WEP), care este un protocol de securitate, Wi-Fi Protected Access 2 (WPA2), și Wi-Fi Protected Access (WPA). Propuse în comun de IEEE și Wi-Fi Alliance, atât WPA2 cât și WPA reprezintă specificații ale standardelor bazate pe îmbunătățiri de securitate interoperabile, care sporesc nivelul de protecție a datelor și de control al accesului pentru rețelele Wi-Fi existente. WPA a fost proiectat să fie compatibil și cu specificația IEEE 802.11i. Utilizează criptare îmbunătățită a datelor TKIP (Temporal Key Integrity Protocol) pe lângă identificarea utilizatorului folosind 802.1X și EAP (Extensible Authentication Protocol). Criptarea datelor protejează conexiunile fără fir vulnerabile dintre clienți și punctele de acces. În plus, există alte mecanisme tipice de securitate LAN pentru asigurarea confidențialității, precum: protejarea cu parolă, criptare de la un cap la altul, rețele virtuale private și autentificare. WPA2, cea de-a doua generație a WPA, oferă o protejare a datelor și un control al accesului în rețea mai puternice și, de asemenea, este proiectat pentru a proteja toate versiunile dispozitivelor 802.11, inclusiv standardele 802.11b, 802.11a, 802.11g și 802.11n, multi-bandă și multi-mod. În plus, în baza standardului ratificat IEEE 802.11i, WPA2 oferă securitate la nivel guvernamental prin implementarea algoritmului de criptare AES al Institutului Național de Standarde și Tehnologie (NIST), compatibil FIPS 140-2 și a autentificării pe baza 802.1X. WPA2 este invers compatibil cu WPA.

## Pornirea comunicațiilor LAN fără fir

În primul rând, trebuie să stabiliți o comunicare LAN fără fir între computer și punctul de acces (nu este furnizat). Consultați **Ajutor și Asistență Windows** pentru informații suplimentare.

! Pentru a afla detalii despre cum să selectați canalul folosit de punctul de acces, consultați manualul livrat odată cu punctul de acces.

Pentru a porni comunicațiile LAN fără fir

- 1 Asigurați-vă că este configurat un punct de acces.  
Consultați manualul primit cu punctul de acces pentru informații suplimentare.
- 2 Porniți comutatorul **WIRELESS**.
- 3 Faceți clic pe pictograma **VAIO Smart Network** din bara de activități.
- 4 Faceți clic pe butonul din dreapta opțiunii (opțiunilor) fără fir dorite pentru a comuta la **On** în fereastra **VAIO Smart Network**. Verificați dacă s-a aprins lampa indicatoare **WIRELESS**.

! Comunicațiile LAN fără fir din banda de 5 GHz, disponibilă numai la anumite modele, sunt dezactivate în mod implicit. Pentru a activa comunicațiile cu lățimea de bandă de 5 GHz, trebuie să selectați opțiunea de utilizare a lățimii de bandă de 5 GHz sau a ambelor lățimi de bandă - 2,4 și 5 GHz - în lista verticală **Wireless LAN Settings** a ferestrei de setări **VAIO Smart Network**.

- 5 Faceți clic pe  sau pe  în bara de activități.
- 6 Selectați punctul de acces dorit și faceți clic pe **Conectare**.

 Pentru autentificarea WPA-PSK sau WPA2-PSK, trebuie să introduceți o frază de acces. Parola nu permite introducerea de majuscule în locul minusculilor și invers și trebuie să aibă o lungime cuprinsă între 8 și 63 de caractere, sau să fie un șir hexazecimal de 64 de caractere.

## Oprirea comunicațiilor LAN fără fir

Pentru a opri comunicațiile LAN fără fir

Faceți clic pe butonul din dreapta **Wireless LAN** pentru a comuta la **Off** în fereastra **VAIO Smart Network**.



Oprirea funcției LAN fără fir în timp ce accesați documente, fișiere sau resurse aflate la distanță poate avea ca rezultat pierderea de date.

## Utilizarea rețelelor WAN fără fir

Utilizarea rețelelor WAN fără fir (WWAN) permite conectarea computerului la Internet prin rețeaua fără fir, oriunde există acoperire pentru telefoanele mobile.

Este posibil ca WWAN să nu fie disponibilă în anumite țări sau regiuni.



Este posibil ca unele funcții și opțiuni din această secțiune să nu fie disponibile pe computerul dvs. Consultați specificațiile online pentru a găsi informații despre configurația computerului dvs.

## Introducerea unei cartele SIM

Pentru utilizarea funcției WAN fără fir, trebuie introdusă mai întâi o cartelă SIM în fanta pentru cartele SIM a computerului. Cartela SIM este inclusă într-o placă de bază, de dimensiuni aproximativ egale cu ale unui card de credit.



În funcție de țară și de model, este posibil să primiți o ofertă de la operatorul de telecomunicații selectat de VAIO. În acest caz, cartela SIM se află în pachetul SIM al operatorului, din interiorul cutiei, sau este deja introdusă în fanta pentru cartela SIM. În caz că nu ați primit cartela SIM o dată cu computerul, puteți achiziționa o cartelă de la operatorul de telecomunicații dorit.

### Pentru introducerea cartelei SIM

- 1 Opriți computerul.
- 2 Scoateți bateria din computer.



Pentru instrucțiuni detaliate, consultați **Pentru a scoate bateria (pagina 23)**.

- 3 Scoateți cartela SIM (1) împingând-o afara din placa de bază.

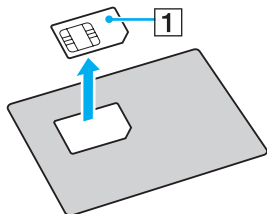

- 4 Introduceți cartela SIM în fanta pentru cartele SIM, cu circuitul imprimat orientat în jos.

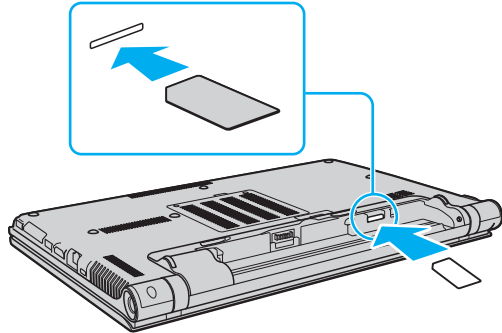

! Nu atingeți circuitul imprimat al cartelei SIM. Întotdeauna țineți bine computerul la introducerea sau scoaterea cartelei.  
Nu deteriorați în niciun fel cartela SIM prin îndoire sau apăsare.

- 5 Reinstalați bateria.

! Verificați dacă bateria este instalată corect.

## Pornirea comunicațiilor prin rețelele WAN fără fir

Pentru pornirea comunicațiilor prin rețelele WAN fără fir

- 1 Porniți comutatorul **WIRELESS**.
- 2 Faceți clic pe pictograma **VAIO Smart Network** din bara de activități.
- 3 În fereastra **VAIO Smart Network**, comutatorul de lângă **Wireless WAN** trebuie să fie **On**.
- 4 Faceți clic pe butonul săgeată în jos de lângă comutatorul **Wireless WAN** și pe butonul **Connect** pentru a lansa software-ul de gestionare a conexiunii sau software-ul preinstalat de la un operator de telecomunicații, în funcție de model sau țară.
- 5 Introduceți codul PIN când vi se solicită.
- 6 Faceți clic pe **Conectare**.

Pentru informații suplimentare privind utilizarea funcției WAN fără fir, consultați fișierul Ajutor din **VAIO Smart Network** sau documentația operatorului de telecomunicații.



## Utilizarea funcției Bluetooth

Puteți stabili comunicații fără fir între computerul dvs. și alte dispozitive Bluetooth® de exemplu computere sau telefoane mobile. Între aceste dispozitive se pot transfera date pe o rază de până la 10 metri, într-un spațiu deschis.

### Securitatea Bluetooth

Tehnologia fără fir Bluetooth este prevăzută cu o funcție de autentificare care vă permite să decideți cu cine doriți să comunicați. Cu ajutorul funcției de autentificare puteți împiedica accesul oricărui dispozitiv Bluetooth anonim la computerul dvs.

La prima comunicare între două dispozitive Bluetooth, trebuie stabilită o cheie de acces comună (o parolă necesară pentru autentificare) pentru înregistrarea ambelor dispozitive. După înregistrarea unui dispozitiv, nu mai este nevoie de reintroducerea cheii de acces.



Cheia de acces poate fi diferită de fiecare dată, dar trebuie să fie identică la ambele terminale.

Pentru anumite dispozitive, cum ar fi mouse-urile, nu este posibilă introducerea unei chei de acces.

## Comunicarea cu un alt dispozitiv Bluetooth

Computerul dvs. poate fi conectat la un dispozitiv Bluetooth cum ar fi un alt computer, un telefon mobil, un PDA, o cască, un mouse sau o cameră digitală, fără niciun fel de cablu.

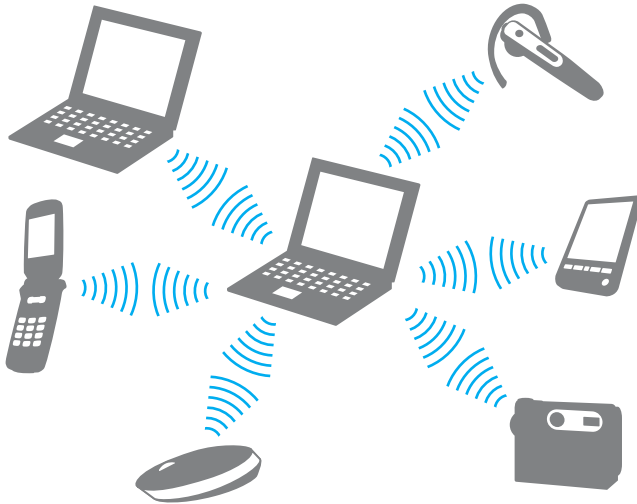

## Pentru a comunica cu un alt dispozitiv Bluetooth

Pentru a realiza comunicații cu un alt dispozitiv Bluetooth, trebuie mai întâi să configurați funcția Bluetooth. Pentru configurarea și utilizarea funcției Bluetooth, căutați informații despre Bluetooth în **Ajutor și Asistență Windows**.

- 1 Porniți comutatorul **WIRELESS**.
- 2 Faceți clic pe pictograma **VAIO Smart Network** din bara de activități.
- 3 Faceți clic pe butonul din dreptul **Bluetooth** pentru a comuta la **On** în fereastra **VAIO Smart Network**. Verificați dacă s-a aprins lampa indicatoare **WIRELESS**.

## Înteruperea comunicațiilor prin Bluetooth

Pentru întreruperea comunicațiilor prin Bluetooth

- 1 Opriți dispozitivul Bluetooth care comunică cu computerul dvs.
- 2 Faceți clic pe butonul din dreapta **Bluetooth** pentru a comuta la **Off** în fereastra **VAIO Smart Network**.

## Note privind utilizarea funcției Bluetooth

- ❑ Viteza de transfer a datelor variază în funcție de următoarele condiții:
  - ❑ Obstacole cum ar fi pereții între dispozitive
  - ❑ Distanța dintre dispozitive
  - ❑ Materialul pereților
  - ❑ Apropierea de cuptoare cu microunde sau de telefoane fără fir
  - ❑ Interferențe cu frecvențe radio și alte condiții de mediu
  - ❑ Configurarea dispozitivului
  - ❑ Tipul de aplicație software
  - ❑ Tipul de sistem de operare
  - ❑ Folosirea simultană a funcțiilor LAN fără fir și Bluetooth ale computerului
  - ❑ Dimensiunile fișierelor transferate
- ❑ Fișierele mari pot fi uneori deteriorate la transferul continuu, din cauza limitărilor standardului Bluetooth și a interferențelor electromagnetice din mediu.
- ❑ Pentru a asigura menținerea cerințelor standardelor aplicabile, toate dispozitivele Bluetooth trebuie să fie certificate. În ciuda respectării standardelor, performanțele, specificațiile și procedurile de utilizare ale fiecărui dispozitiv pot fi diferite. În unele cazuri, transferul de date poate fi imposibil de realizat.
- ❑ La redarea de secvențe video pe computer cu ieșire audio de la un dispozitiv Bluetooth conectat, este posibil ca imaginea să nu fie sincronizată cu sunetul. Această situație este frecventă la utilizarea tehnologiei Bluetooth și nu indică o defecțiune.

- ❑ Banda de 2,4 GHz în care funcționează dispozitivele Bluetooth și LAN fără fir este utilizată de diferite dispozitive. Deși dispozitivele Bluetooth utilizează tehnologia pentru a reduce interferențele radio de la alte dispozitive care utilizează aceeași bandă, aceste interferențe radio pot provoca încetinirea vitezei de comunicare, micșorarea distanțelor sau întreruperea comunicațiilor.
- ❑ Este posibil ca funcția Bluetooth să nu funcționeze cu alte dispozitive, în funcție de producător sau de versiunea de software utilizată de producător.
- ❑ Conectarea mai multor dispozitive Bluetooth la computer poate provoca aglomerarea canalelor, ceea ce duce la performanțe slabe ale dispozitivelor. Această situație este normală la utilizarea tehnologiei Bluetooth și nu indică o defecțiune.

## Utilizarea autentificării cu amprentă digitală

Este posibil ca în computerul dvs. să existe un senzor de amprentă digitală; acesta are rolul de a vă oferi avantaje suplimentare.



Este posibil ca unele funcții și opțiuni din această secțiune să nu fie disponibile pe computerul dvs. Consultați specificațiile online pentru a găsi informații despre configurația computerului dvs.

După ce vă înregistrați amprenta/amprentele digitale, funcția de autentificare cu amprentă digitală oferă:

- ❑ O alternativă la funcția de introducere a parolei
  - ❑ Acțiunea de Log on la Windows ([pagina 84](#))  
Dacă ați înregistrat amprentele dvs. digitale pentru contul dvs. de utilizator, puteți utiliza autentificarea cu amprentă digitală în loc de introducerea parolei pentru a efectua Log on la Windows.
  - ❑ Caracteristica **Power-on Security** ([pagina 84](#))  
Dacă ați setat parola de pornire ([pagina 133](#)), puteți utiliza autentificarea cu amprentă digitală în loc de introducerea parolei la pornirea computerului.
- ❑ Caracteristica **Password Bank** pentru accesarea rapidă a site-urilor Web  
După ce înregistrați în **Password Bank** informațiile de utilizator (conturi de utilizator, parole etc.) pentru site-uri Web, puteți utiliza autentificarea cu amprentă digitală în loc să introduceți informațiile necesare pentru accesarea site-urilor Web protejate prin parolă.  
Pentru informații detaliate, vezi fișierul Ajutor inclus în **Protector Suite**.



În funcție de site-ul Web pe care îl accesați, este posibil să nu puteți utiliza caracteristica **Password Bank**.

- ❑ Criptarea arhivelor
  - ❑ Caracteristica **File Safe** pentru criptarea/decriptarea datelor  
Cu ajutorul caracteristicii **File Safe** puteți crea o arhivă criptată în care să includeți un fișier și/sau un folder, în vederea protejării acestuia împotriva accesului neautorizat. Arhiva criptată poate fi decriptată sau deblocată pentru accesarea fișierului/folderului inclus parcurgând transversal senzorul de amprentă digitală cu degetul sau introducând parola pentru copii de rezervă pe care ați specificat-o pentru criptare.
  - ❑ Caracteristica **Personal Safe**  
Cu ajutorul caracteristicii **Personal Safe**, aveți posibilitatea să criptați conținutul oricărui folder protejat de pe desktop sau de pe dispozitivul de stocare încorporat. Folderul criptat va fi ascuns față de alți utilizatori care partajează computerul dvs.
- ❑ Funcția de lansare rapidă a aplicațiilor pentru accesarea rapidă a aplicațiilor  
Caracteristica de lansare a aplicațiilor este disponibilă pe computerul dvs. pentru a lansa aplicația dvs. favorită (fișier executabil) asociată unuia dintre degetele dvs. cu amprentă înregistrată. După ce asociați o aplicație la degetul dvs., aveți posibilitatea să lansați aplicația asociată parcurgând transversal senzorul de amprentă digitală cu degetul.
- ❑ Funcția **Strong Password Generator**  
Funcția **Strong Password Generator** vă permite să îmbunătățiți securitatea computerului generând o parolă puternică rezistentă la atacurile de identificare a parolei. Parola generată se poate înregistra în **Password Bank**.



## Înregistrarea unei amprente digitale

Pentru a utiliza funcția de autentificare cu amprentă digitală, trebuie să înregistrați amprenta/amprentele dvs. digitale în computer.



Setați parola de Windows pe computerul dvs. înainte de a efectua înregistrarea. Consultați **Setarea parolei de Windows** ([pagina 137](#)) pentru instrucțiunile detaliate.

Pentru a înregistra o amprentă digitală

- 1 Faceți clic pe **Start, Toate programele, Protector Suite** și apoi pe **Control Center**.
- 2 Citiți cu atenție acordul de licență pentru utilizatorul final și faceți clic pe **Accept**.
- 3 Urmați instrucțiunile de pe ecran.



Pentru informații detaliate, consultați fișierul Ajutor.

Dacă nu ați reușit să înregistrați o amprentă digitală, urmați acești pași pentru a încerca din nou.

- 1 Plasați articulația superioară a degetului pe senzorul de amprentă digitală (1).

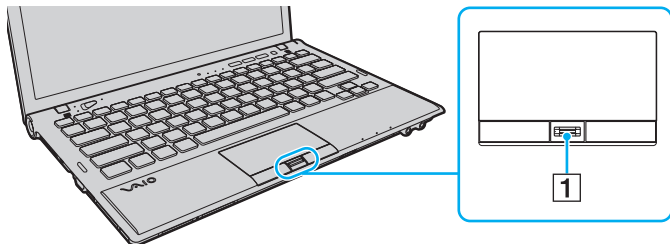

- 2 Parcurgeți cu degetul de sus în jos senzorul de amprentă digitală.

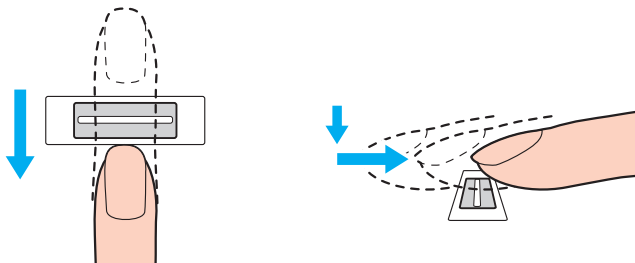

!

Plasați porțiunea plată a vârfului degetului în centrul senzorului de amprentă digitală.

Scanați amprenta digitală de la articulația superioară a degetului până la vârful degetului.

Nu îndepărtați degetul de senzorul de amprentă digitală în timp ce îl treceți deasupra acestuia.

Este posibil ca înregistrarea amprentei digitale să eșueze dacă mișcați degetul prea rapid sau prea încet. Așteptați aproximativ o secundă pentru ca senzorul de amprentă digitală se scaneze amprenta dvs. digitală.

Este posibil să nu reușiți să vă înregistrați și ca amprenta dvs. digitală să nu poată fi recunoscută, dacă degetul este prea uscat sau prea umed, ridat, rănit, murdar etc.

Înregistrați mai multe amprente digitale în cazul în care senzorul de amprentă nu reușește să recunoască amprenta.

Asigurați-vă că amprentele dvs. și senzorul de amprentă digitală sunt curate pentru a menține funcționarea optimă a caracteristicii de recunoaștere.

Aveți posibilitatea să înregistrați numai un număr limitat de amprente pentru a efectua Log on la sistem utilizând caracteristica **Power-on Security** (pagina 84). Numărul maxim de amprente pe care aveți posibilitatea să le înregistrați variază în funcție de cantitatea de date a fiecărei amprente.

De asemenea, aveți posibilitatea să selectați amprenta digitală pe care doriți să o utilizați ulterior pentru caracteristica **Power-on Security**.

## Efectuarea de Log on la sistem

Pentru a utiliza funcția de autentificare cu amprentă digitală în locul introducerii parolei pentru a face Log on la sistem, trebuie să setați parolele de pornire și de Windows și să configurați computerul pentru autentificare cu amprentă digitală.

Pentru setarea parolelor de pornire și de Windows, consultați **Setarea parolei (pagina 132)**.

Pentru informații detaliate, vezi fișierul Ajutor inclus în **Protector Suite**.

## Efectuarea de Log on la Windows

Dacă ați înregistrat amprentele dvs. digitale pentru contul dvs. de utilizator, puteți utiliza autentificarea cu amprentă digitală în loc să introduceți parola Windows. Pentru a efectua Log on la Windows, parcurgeți transversal sensorul de amprentă digitală cu degetul a cărui amprentă este înregistrată atunci când apare ecranul de Log on la Windows.

## Caracteristica Power-on Security

Dacă ați setat parola de pornire (pagina 133), puteți utiliza autentificarea cu amprentă digitală în loc de introducerea parolei la pornirea computerului.

## Ștergerea amprentelor digitale înregistrate

Înainte de a vă debarasa de computer sau înainte de a-l ceda unui terț, se recomandă cu insistență ștergerea datelor de amprentă digitală înregistrate în senzorul de amprentă digitală după ce ștergeți datele stocate pe dispozitivul dvs. de stocare încorporată.

Pentru a șterge amprente digitale înregistrate

- 1 Porniți computerul.
- 2 Apăsați pe tasta **F2** atunci când apare sigla VAIO.  
Se afișează ecranul de configurare BIOS. Dacă nu se afișează acest ecran, reporniți computerul și apăsați pe tasta **F2** de câteva ori atunci când apare sigla VAIO.
- 3 Apăsați pe tasta **←** sau pe tasta **→** pentru a selecta **Security** în vederea afișării filei **Security**.
- 4 Apăsați pe tasta **↓** pentru a selecta **Clear Fingerprint Data** și apoi apăsați pe tasta **Enter**.
- 5 În mesajul de confirmare selectați **Continue**, apoi apăsați pe tasta **Enter**.  
Datele de amprente digitală înregistrate în senzorul de amprentă digitală se șterg automat după repornirea sistemului.

## Utilizarea TPM

Trusted Platform Module (TPM) poate fi integrat în computerul dvs. pentru a furniza funcții de securitate de bază. În combinație cu cipul TPM, aveți posibilitatea să criptați și să decriptați datele dvs. pentru a spori securitatea computerului și pentru a împiedica accesul neautorizat.



Este posibil ca unele funcții și opțiuni din această secțiune să nu fie disponibile pe computerul dvs.  
Consultați specificațiile online pentru a găsi informații despre configurația computerului dvs.

TPM-urile sunt concepute de Trusted Computing Group (TCG) și sunt denumite, de asemenea, cipuri de securitate.

## Notă importantă

### Note despre criptarea sistemului de operare sau a fișierelor de program

Criptarea fișierelor utilizate de sistemul de operare sau de orice altă aplicație software, utilizând Encrypting File System (EFS) cu TPM, va împiedica lansarea sau funcționarea software-ului respectiv.

Pentru a evita astfel de probleme, verificați următoarele înainte de a utiliza EFS:

- Asigurați-vă că salvați datele pe care doriți să le criptați în următoarele destinații:
  - Folderul **Encrypted Data** creat cu setările implicite în procesul de inițializare al utilizatorului
  - Un folder nou criptat creat în folderul **Documentele mele** sau în folderul **Documente** în contul dvs.
  - Personal Secure Drive



Personal Secure Drive este o unitate virtuală creată utilizând caracteristica Personal Secure Drive și criptează automat datele salvate pe aceasta.

- Nu modificați următoarele setări în fila **Vizualizare** din fereastra **Opțiuni folder** afișată făcând clic pe **Opțiuni folder și căutare** în **Organizare** din meniul Windows Explorer.
  - Nu se afișează unitățile, fișierele și folderele ascunse**
  - Se ascund fișierele protejate ale sistemului de operare (recomandat)**
- Nu modificați atributele de sistem ale fișierelor, decât dacă este necesar.
- Nu criptați folderul **Windows** folder, folderul **Fișiere program** și fișierele din aceste foldere.
- Nu criptați folderul **Utilizatori** și folderele de cont conținute.

## Note privind criptarea fișierelor cheie sau a fișierelor din Personal Secure Drive

Criptarea fișierelor create în folderele următoare atunci când contul de utilizator este inițializat și EFS este activat vă va împiedica să lansați software-ul TPM și să decriptați datele criptate.

Dacă sunt stabilite setările implicite, fișierele din folderele de mai jos nu pot fi criptate, deoarece au atribute de sistem. Nu modificați atributele de sistem ale fișierelor din folderele de mai jos.

!

Următoarele foldere sunt ascunse în mod implicit.

- Folderele care conțin fișiere cheie
  - C:\ProgramData\Infineon
  - C:\Utilizatori\All Users\Infineon  
(C:\Utilizatori\All Users este o comandă rapidă la C:\ProgramData.)
  - C:\Utilizatori\<cont>\AppData\Roaming\Infineon
- Fișierele din Personal Secure Drive  
C:\Security Platform\Personal Secure Drive\System Data\xxx.FSF



## Note privind criptarea fișierelor cu copii de rezervă sau a altor fișiere

Criptarea fișierelor arhivă cu copii de rezervă sau a fișierelor cu simbol de recuperare de urgență vă va împiedica să recuperați sistemul computerului în caz de urgență, iar criptarea fișierelor cu simbol de reinițializare a parolei sau a fișierelor secrete vă va împiedica să reinițializați parola.

Nu criptați următoarele fișiere sau foldere:



Calea implicită pentru fișierele de mai jos sau care se afișează făcând clic pe **Browse** este Documentele mele (sau Documente)\Security Platform sau Security Platform în mediul de eliminare.

- Fișierul arhivă cu copiile de rezervă create automat  
Numele implicit al fișierului: SPSSystemBackup.xml sau SPSSystemBackup\_<numele computerului>.xml
- Folderul de stocare a fișierelor arhivă cu copii de rezervă create automat  
Numele folderului (fixat):
  - SPSSystemBackup (Folderul este creat ca subfolder pentru fișierul SPSSystemBackup.xml.)
  - SPSSystemBackup\_<numele computerului> (Folderul este creat ca subfolder pentru fișierul SPSSystemBackup\_<numele computerului>.xml.)
- Fișierul cu simbolul de recuperare în caz de urgență  
Numele implicit al fișierului: SPemRecToken.xml
- Fișierul cu simbolul de reinițializare a parolei  
Numele implicit al fișierului: SPPwResetToken.xml
- Fișier cu simbolul de recuperare în caz de urgență/de reinițializare a parolei  
Numele implicit al fișierului: SPToken\_<numele computerului>.xml
- Fișierul secret pentru reinițializarea parolei  
Numele implicit al fișierului: SPPwdResetSecret.xml sau SPPwdResetSecret\_<numele computerului>\_<numele de utilizator>.<numele domeniului>.xml

- Fișierul cu copii de rezervă ale cheii și certificatului  
Numele implicit al fișierului: SpBackupArchive.xml
- Fișierul cu copiile de rezervă ale PSD  
Numele implicit al fișierului: <Numele unității>-Personal Secure Drive.fsb
- Fișierul cu copiile de rezervă a parolelor deținătorului  
Numele implicit al fișierului: SpOwner\_<numele computerului>.tpm
- Fișierul protocol  
Numele implicit al fișierului: SpProtocol\_<numele computerului>\_<numele de utilizator>.<numele domeniului>.txt

## Configurarea cipului TPM

Pentru a utiliza cipul TPM încorporat, trebuie să:

- 1 Activați cipul TPM în ecranul de configurare din BIOS.
- 2 Instalați **Infineon TPM Professional Package**.
- 3 Inițializați și configurați cipul TPM.

Pentru a activa cipul TPM în ecranul de configurare din BIOS

- 1 Porniți computerul.
- 2 Apăsați pe tasta **F2** atunci când apare sigla VAIO.  
Se afișează ecranul de configurare BIOS. Dacă nu se afișează acest ecran, reporniți computerul și apăsați pe tasta **F2** de câteva ori atunci când apare sigla VAIO.
- 3 Apăsați pe tasta **←** sau **→** pentru a selecta fila **Security**, tasta **↑** sau **↓** pentru a selecta **Change TPM State** și apoi pe tasta **Enter**.
- 4 Apăsați pe tasta **↑** sau **↓** pentru a selecta **Enable** și apăsați tasta **Enter**.
- 5 Apăsați pe tasta **←** sau **→** pentru a selecta **Exit**, selectați **Exit Setup**, apoi apăsați pe tasta **Enter**.
- 6 După ce sistemul repornește, selectați **Execute** în fereastra de confirmare și apoi apăsați pe tasta **Enter**.



De asemenea, aveți posibilitatea să dezactivați cipul TPM și să ștergeți configurația acestuia în ecranul de configurare din BIOS.



Înainte de activa cipul TPM, asigurați-vă că setați parola de pornire pentru a proteja configurația cipului TPM împotriva modificărilor neautorizate.

Dacă s-a activat TPM, va dura mai mult până la apariția siglei VAIO pe ecran, datorită verificărilor de securitate care se efectuează la pornirea computerului.

Nu veți putea accesa date protejate cu TPM dacă goliți drepturile de proprietate stocate în TPM. Înainte de a goli configurația cipului TPM, asigurați-vă că efectuați copii de rezervă ale datelor protejate cu TPM.

## Pentru a instala Infineon TPM Professional Package

Citiți fișierul Readme.txt din folderul **C:\Infineon\Readme**. Apoi faceți dublu-clic pe **setup.exe** în folderul **C:\Infineon** pentru a instala pachetul.

Pentru a instala acest pachet, trebuie să dețineți drepturi de administrator pe computer.



Va trebui să setați câteva parole la instalarea **Infineon TPM Professional Package**. Fără aceste parole, nu veți putea restaura datele protejate cu TPM sau fișierele de rezervă. Asigurați-vă că notați parolele și că le păstrați în siguranță, fără ca alte persoane să aibă acces la acestea.

## Pentru a inițializa și configura cipul TPM

Consultați documentația online pentru informații detaliate. Pentru a deschide documentația, faceți clic pe **Start**, **Toate programele**, **Infineon Security Platform Solution** și apoi pe **Help**.



Întreținerea și gestionarea datelor protejate cu TPM se efectuează pe propriul risc. Sony nu își asumă nicio responsabilitate pentru nicio defecțiune cauzată de întreținerea și gestionarea datelor dvs.

## Utilizarea Criptare unitate BitLocker cu TPM

**Criptare unitate BitLocker** este o caracteristică de criptare a datelor disponibilă la modelele cu Windows 7 Ultimate. Activând **Criptare unitate BitLocker** împreună cu TPM se criptează toate datele aflate pe dispozitivul de stocare încorporat.

Pentru informații detaliate privind modul de utilizare și configurare a caracteristicii **Criptare unitate BitLocker**, consultați **Ajutor și Asistență Windows**.



Consultați specificațiile online pentru a găsi informații despre configurația computerului dvs.

### Note privind utilizarea caracteristicii Criptare unitate BitLocker

- ❑ Asigurați-vă că ați inițializat TPM cu **Infineon TPM Professional Package** înainte de activa **Criptare unitate BitLocker**. Dacă o activați înainte de a inițializa TPM, nu se generează o parolă de deținător TPM, deci nu veți avea posibilitatea să configurați **Infineon TPM Professional Package**.
- ❑ **Infineon TPM Professional Package** nu efectuează copia de rezervă a unui fișier (parolă de recuperare) pentru **Criptare unitate BitLocker**.
- ❑ S-a preconfigurat o partiție de sistem BitLocker suplimentară. Această partiție de sistem utilizează 100 MO din totalul volumului dispozitivului de stocare încorporat.
- ❑ Trebuie să activați TPM în ecranul de configurare BIOS pentru a porni **Criptare unitate BitLocker**.
- ❑ Nu criptați date pe un dispozitiv de stocare (cum ar fi un dispozitiv USB de memorie flash) pe care se stochează o cheie de recuperare utilizând **Criptare unitate BitLocker**.

Pentru a debloca datele criptate cu cheie de recuperare stocată pe un dispozitiv USB de memorie flash

Pentru a debloca datele criptate cu o cheie de recuperare stocată pe un dispozitiv USB de memorie flash, sistemul trebuie să acceseze dispozitivul USB de memorie flash atunci când încărcați computerul. Urmați acești pași pentru configura ordinea de pornire în ecranul de configurare BIOS:

- 1 Porniți computerul.
- 2 Apăsați pe tasta **F2** atunci când apare sigla VAIO.  
Se afișează ecranul de configurare BIOS. Dacă nu se afișează acest ecran, reporniți computerul și apăsați pe tasta **F2** de câteva ori atunci când apare sigla VAIO.
- 3 Apăsați pe tasta **←** sau **→** pentru a selecta fila **Security**, tasta **↑** sau **↓** pentru a selecta **Change TPM State** și apoi pe tasta **Enter**.
- 4 Apăsați pe tasta **↑** sau **↓** pentru a selecta **Enable** și apăsați tasta **Enter**.
- 5 Apăsați pe tasta **←** sau **→** pentru a selecta **Boot** și apoi selectați **Enabled** pentru **External Device Boot**.
- 6 Apăsați pe tasta **↑** sau **↓** pentru a selecta **Boot Priority** și apăsați tasta **Enter**.
- 7 Apăsați pe tasta **F5** sau **F6** pentru a modifica ordinea dispozitivelor de pornire, astfel încât **Internal Hard Disk** este listat mai sus decât **External Device**.

!

Trebuie să deplasați **Internal Optical Drive** în partea de sus a listei pentru a recupera sistemul computerului utilizând mediile de recuperare.

- 8 Apăsați pe tasta **←** sau **→** pentru a selecta **Exit**, selectați **Exit Setup**, apoi apăsați pe tasta **Enter**.
- 9 După ce sistemul repornește, selectați **Execute** în fereastra de confirmare și apoi apăsați pe tasta **Enter**.
- 10 Urmați instrucțiunile din **Ajutor și Asistență Windows** pentru a activa **Criptare unitate BitLocker**.
- 11 Salvați parola de recuperare pe dispozitivul USB de memorie flash în fereastra de salvare a parolei de recuperare.
- 12 Urmați instrucțiunile de pe ecran.  
Va porni criptarea.

!

Actualizarea BIOS-ului cu un software de actualizare, cum ar fi **VAIO Update**, readuce setările din BIOS la cele implicite. Trebuie să repetați pașii de mai sus.

Criptarea durează câteva ore.

## Utilizarea dispozitivelor periferice

Puteți aduce un plus de funcționalitate computerului VAIO prin utilizarea diverselor porturi de pe computer.

- Utilizarea căștilor de atenuare a zgomotului (pagina 97)**
- Conectarea unui replicator de porturi (pagina 104)**
- Conectarea unei unități de disc optic (pagina 112)**
- Conectarea difuzoarelor externe sau a căștilor (pagina 114)**
- Conectarea unui monitor extern (pagina 115)**
- Selectarea modurilor de afișare (pagina 122)**
- Utilizarea funcției Mai multe monitoare (pagina 123)**
- Conectarea unui microfon extern (pagina 125)**
- Conectarea unui dispozitiv USB (pagina 126)**



## Utilizarea căștilor de atenuare a zgomotului

Împreună cu computerul se poate livra o pereche de căști de atenuare a zgomotului.



Este posibil ca unele funcții și opțiuni din această secțiune să nu fie disponibile pe computerul dvs.

Consultați specificațiile online pentru a găsi informații despre configurația computerului dvs.

Căștile de atenuare a zgomotului sunt echipate cu un microfon încorporat, care preia zgomotul ambiental și generează la ieșire un sunet în antifază pentru reducerea zgomotelor.

## Înainte de utilizarea căștilor de atenuare a zgomotului

- ❑ Puteți activa funcția de atenuare a zgomotului numai când căștile de atenuare a zgomotului furnizate sunt conectate la mufa pentru căști care recunoaște această funcție.
- ❑ Funcția de atenuare a zgomotului nu este operațională pentru sunete generate de următoarele dispozitive:
  - ❑ Difuzoare externe
  - ❑ Căști fără funcția de atenuare a zgomotului
  - ❑ Dispozitive de redare a sunetelor conectate la computerul dvs. prin intermediul unei conexiuni Bluetooth
- ❑ Funcția de atenuare a zgomotului nu poate fi complet operațională dacă nu purtați căștile în mod adecvat. Aveți grijă să montați strâns căștile în urechi.

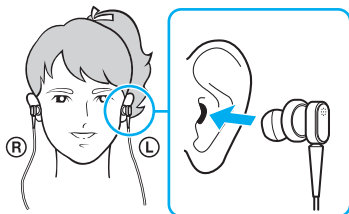

Dacă simțiți că funcția de atenuare a zgomotului are un efect redus, reglați poziția pieselor de ureche ale căștilor de atenuare a zgomotului sau înlocuiți-le cu piese pentru ureche cu o pereche de altă dimensiune. O pereche de piese pentru ureche de dimensiuni medii este atașată în mod implicit la căști, iar aceasta trebuie să fie echipată cu perechi suplimentare de asemenea piese, de dimensiuni mici, respectiv mari.

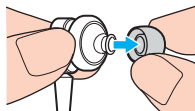

- ❑ Funcția de atenuare a zgomotului constă din reducerea zgomotului de joasă frecvență în mediul înconjurător, dar nu și a zgomotelor de înaltă frecvență. Nici de a implementa un mediu audio 100% lipsit de zgomote.

- ❑ Când funcția de atenuare a zgomotului nu pare să fie operațională, decuplați complet căștile de atenuare a zgomotului și apoi recuplați-le.
- ❑ Mențineți microfonul încorporat (1) al căștilor de atenuare a zgomotului deblocat, pentru a asigura completa operaționalitate a funcției de atenuare a zgomotului.

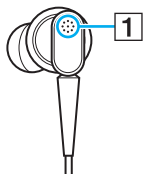

- ❑ Este posibil să auziți un ușor zgomot de fond în timp ce funcția de atenuare a zgomotului este activată. Acesta este numai un zgomot operațional pe care îl generează funcția și nu constituie o defecțiune.
- ❑ Puteți avea senzația că funcția de atenuare a zgomotului are un efect redus sau că zgomotele ambientale par chiar mai puternice, în funcție de tipul de zgomot sau de gradul de liniște al mediului în care vă aflați. Într-un asemenea caz, dezactivați funcția de atenuare a zgomotului.
- ❑ Utilizarea unui telefon mobil poate cauza interferențe radio cu căștile de atenuare a zgomotului. Când utilizați căștile, țineți telefoanele mobile la distanță de acestea.
- ❑ Cuplarea sau decuplarea căștilor de atenuare a zgomotului generează zgomot. Acest lucru este normal și nu indică o defecțiune. Aveți grijă să scoateți căștile din urechi înainte de a le cupla sau decupla.
- ❑ Activarea/dezactivarea funcției de atenuare a zgomotului sau activarea/dezactivarea sunetului cu ajutorul elementelor de control al volumului din Windows generează zgomot. Acest fapt este determinat de circuitul de atenuare a zgomotului și nu indică o defecțiune.
- ❑ Aveți grijă să folosiți căștile de atenuare a zgomotului furnizate. Puteți cupla la computerul dvs. căștile furnizate cu un aparat Walkman<sup>®</sup>, dar funcția de atenuare a zgomotului aferentă computerului nu se va comporta adecvat cu căști de acest tip.
- ❑ Dacă veți configura căștile de atenuare a zgomotului să preia sunetele de la un microfon încorporat și să le redea în căști, sunetul va fi amplificat. Aveți grijă la volum când modificați configurația.

## Conectarea căștilor de atenuare a zgomotului

Pentru a conecta căștile de atenuare a zgomotului

Introduceți cablul căștilor în mufa de căști .

Pictograma  apare pe bara de activități pentru a semnala faptul că funcția de atenuare a zgomotului este activată și un mesaj cu balon apare din pictogramă.



Când pictograma  se află pe bara de activități, funcția de atenuare a zgomotului este dezactivată. Faceți clic dreapta pe pictogramă și selectați **Enable Noise Canceling Function** din meniu.

Dacă în bara de activități nu se află nicio pictogramă, consultați **Ce este de făcut dacă pictograma și balonul nu apar** ([pagina 103](#)) pentru a modifica setările.

## Reglarea efectului funcției de atenuare a zgomotului

Căștile de atenuare a zgomotului furnizate cu computerul dvs. sunt configurate să furnizeze, în mod implicit, efectul optim. Dacă aveți senzația că funcția de atenuare a zgomotului nu este complet operațională, puteți regla efectul folosind glisorul **Noise Canceling Control** din fereastra **Noise Canceling Headphones**.

Pentru a regla efectul funcției de atenuare a zgomotului

- 1 Faceți clic cu butonul din dreapta pe pictograma  de pe bara de activități și selectați **Setări**.



Dacă în bara de activități nu se află nicio pictogramă, consultați **Ce este de făcut dacă pictograma și balonul nu apar** ([pagina 103](#)) pentru a modifica setările.

- 2 Trageți glisorul **Noise Canceling Control** spre **Mic+** sau pe tasta **Mic-** pentru a selecta nivelul dorit de atenuare a zgomotului.



Glisorul trebuie să se găsească în mijlocul intervalului pentru a furniza un nivel optim. Tragerea glisorului complet în direcția **Mic+** nu determină un efect complet al funcției de atenuare a zgomotului.

- 3 Faceți clic pe **Se aplică**.
- 4 Verificați dacă efectul de atenuare a zgomotului este satisfăcător și apoi faceți clic pe **OK**.

## Utilizarea funcției direcționale a microfonului

Ca orice microfon obișnuit, microfonul încorporat de la căștile de atenuare a zgomotului preia sunete ambientale provenind din toate direcțiile. Funcția direcțională a microfonului (de formare a unui benzi), cu toate acestea, poate reduce zgomotele ambientale și poate prelua în special vocea dvs. și sunetele provenind din fața și din spatele dvs.

Funcția direcțională a microfonului este de ajutor dacă doriți ca vocea dvs. să se audă clar în timpul conversațiilor sau dacă doriți să utilizați căștile ca microfon pentru a înregistra vocea proprie sau sunete provenind din fața dvs.

Pentru a activa funcția direcțională a microfonului

- 1 Faceți clic cu butonul din dreapta pe pictograma  de pe bara de activități și selectați **Setări**.





Dacă în bara de activități nu se află nicio pictogramă, consultați **Ce este de făcut dacă pictograma și balonul nu apar** ([pagina 103](#)) pentru a modifica setările.

- 2 Faceți clic pe fila **Microphone directivity** și bifați caseta de selectare **Enable the microphone directivity function**.
- 3 Faceți clic pe **OK**.



Când zgomotele ambientale sunt foarte puternice, este posibil ca funcția direcțională a microfonului să nu funcționeze la întreaga capacitate sau ca volumul zgomotelor să fluctueze la intervale scurte.

## Ce este de făcut dacă pictograma și balonul nu apar

Când funcția de atenuare a zgomotului (/) nu se află pe bara de activități și mesajul din balon nu apare din pictogramă, modificați setările funcției de atenuare a zgomotului.

Pentru a afișa mesajul din balon și pictograma

- 1 Faceți clic pe **Start**, apoi pe **Panou de control**.
- 2 Faceți clic pe **Hardware și sunete**.
- 3 Faceți clic pe **Gestionare dispozitive audio** din secțiunea **Sunet**.
- 4 În fila **Redare**, faceți dublu-clic pe pictograma difuzoarelor sau a căștilor.
- 5 Faceți clic pe fila **Extensii**.
- 6 Faceți clic pentru a selecta caseta de selecție **Noise Canceling Function** și faceți clic pe **Modify Settings**.



Dacă s-a bifat caseta de selectare **Dezactivare toate extensiile**, faceți clic pentru a dezactiva caseta de selectare.

- 7 Faceți clic pentru a bifa caseta de selectare **Display an icon for the noise canceling headphones in the task tray** sau **Display a message when noise canceling headphones are connected**.
- 8 Faceți clic pe **OK**.

## Conectarea unui replicator de porturi

Atașarea unui replicator de porturi opțional vă permite să conectați la computer dispozitive periferice suplimentare, precum o imprimantă și un monitor extern.

### Identificarea porturilor de pe replicatorul de porturi

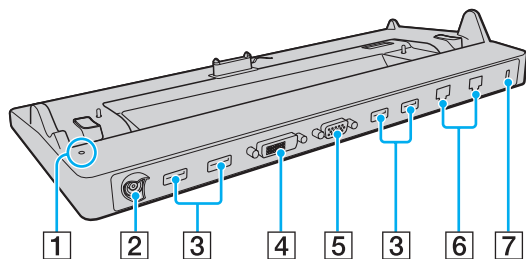

- 1 Indicator DC IN  
Luminează când replicatorul de porturi este alimentat.
- 2 Port DC IN (pagina 18)
- 3 Porturi USB\*<sup>1</sup> (pagina 126)
- 4 Port **DVI-D** (pagina 116)
- 5 Port **MONITOR** (pagina 116)
- 6 Porturi rețea (LAN)\*<sup>2</sup> (pagina 63)
- 7 Fantă securitate

\*1 Conform cu standardul USB 2.0 și acceptă viteză ridicată/maximă/scăzută.

\*2 Replicatorul de porturi are o bandă adezivă de protecție  care acoperă fiecare port de rețea (LAN). Conectați un cablu 10BASE-T, 100BASE-TX sau 1000BASE-T la portul de rețea (LAN). Utilizarea unui cablu incorect, cum ar fi cablul telefonic, poate duce la suprasarcină electrică, ceea ce poate provoca funcționarea defectuoasă, supraîncălzirea sau incendierea portului de rețea (LAN).

! Nu este posibilă utilizarea simultană a următoarelor porturi.

- Port de ieșire **HDMI** pe computer
- Port **DVI-D** pe replicatorul de porturi
- Port **MONITOR** pe replicatorul de porturi



## Atașarea computerului la replicatorul de porturi

! Instalați bateria înainte de a atașa computerul la replicatorul de porturi.

### Pentru a atașa computerul la replicatorul de porturi

! Asigurați-vă că utilizați adaptorul de c.a. livrat împreună cu replicatorul de porturi.

Pentru a împiedica pierderea datelor nesalvate, închideți computerul înainte de a-l conecta la replicatorul de porturi.

Nu mutați computerul în timp ce acesta este atașat la replicatorul de porturi. Aceasta poate determina detașarea replicatorului de porturi și cauza deteriorări la ambele aparate.

Portul pentru monitor de pe computerul dvs. nu este accesibil dacă ați atașat computerul la replicatorul de porturi. Folosiți portul **DVI-D** sau **MONITOR** de pe replicatorul de porturi pentru a conecta un afișaj extern.

- 1 Deconectați toate perifericele și adaptorul de c.a. de la computer.
- 2 Conectați un capăt al cablului de alimentare (1) la adaptorul de c.a. (2), iar celălalt capăt la priza de c.a.
- 3 Conectați cablul atașat la adaptorul de c.a. (2) la portul DC IN (3) de pe replicatorul de porturi (4).

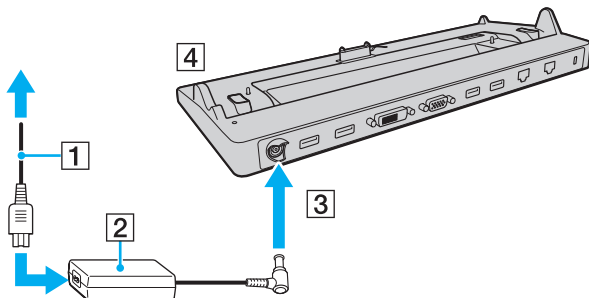

! Asigurați-vă că ați conectat cablul adaptorului de c.a. conform ilustrației de mai jos:

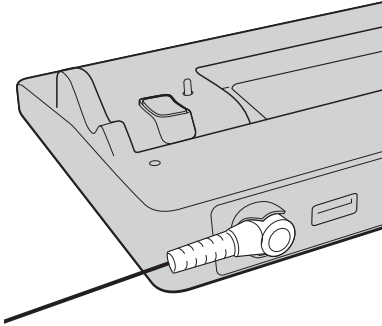

- 4 Scoateți capacul conectorului corespunzător replicatorului de porturi situat la baza computerului.

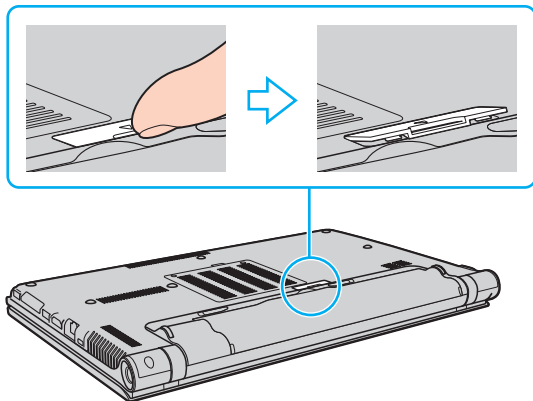

**!** Puteți avea dificultăți la scoaterea capacului conectorului replicatorului de porturi, deoarece este instalat destul de strâns în computerul dvs. Nu exercitați o presiune excesivă la scoaterea capacului pentru a nu deteriora computerul sau capacul conectorului replicatorului de porturi.

 După ce ați demontat capacul conectorului replicatorului de porturi, păstrați-l în spațiul anume alocat (5) de pe replicatorul de porturi.

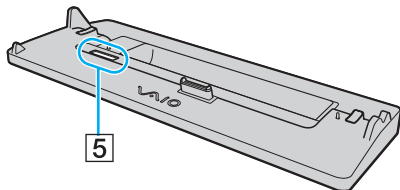

- 5 Aliniați colțurile din spate ale computerului cu stația de andocare, utilizând elementele de ghidare de pe replicatorul de porturi.

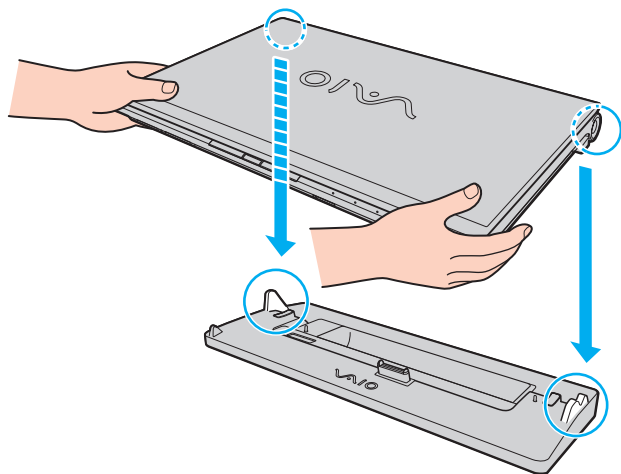

- 6 Împingeți ușor computerul până când se fixează în locaș.

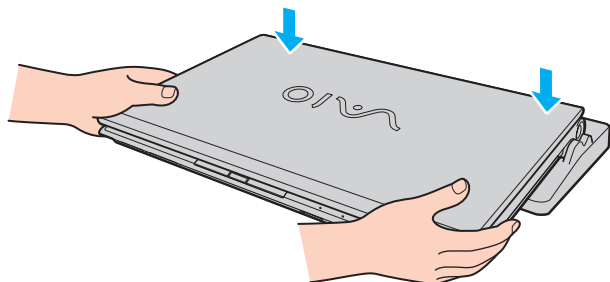

- 7 Deschideți capacul ecranului LCD, apoi deschideți computerul.

## Deconectarea computerului de la replicatorul de porturi

! Pentru a împiedica pierderea datelor nesalvate, închideți computerul înainte de a-l deconecta de la replicatorul de porturi.

Dacă s-a descărcat bateria computerului, deconectarea acestuia de la replicatorul de porturi poate avea drept rezultat pierderea datelor nesalvate.

Pentru a deconecta computerul de la replicatorul de porturi

- 1 Ridicați computerul de pe replicatorul de porturi.

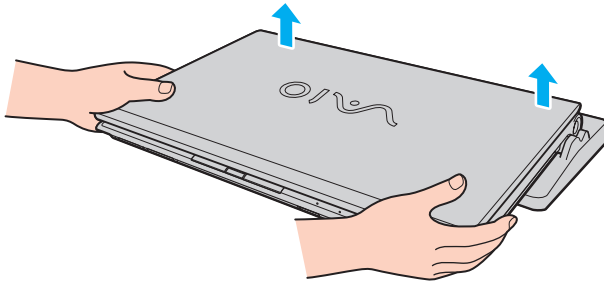

2 Remontați capacul conectorului corespunzător replicatorului de porturi de sub computer.

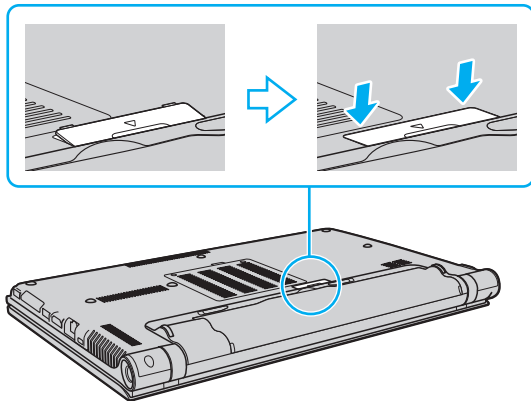

 Este extrem de important să remontați capacul conectorului replicatorului de porturi după deconectarea computerului de la replicatorul de porturi. În cazul în care conectorul se lasă neacoperit, înăuntru poate pătrunde praf, iar acest lucru poate duce la deteriorarea computerului.

Pentru a deconecta complet replicatorul de porturi de la sursa de c.a., deconectați adaptorul de c.a.

## Conectarea unei unități de disc optic

Computerul dvs. nu este echipat cu o unitate de disc optic încorporată, conectați o unitate externă de disc optic (nu este furnizat) pentru a utiliza discuri.

### Conectarea unei unități de disc optic

**!** Conectați unitatea de disc optic externă la computer înainte de a lansa orice program de utilizare a discului instalat în prealabil.

Asigurați-vă că ați conectat unitatea externă de disc optic la o sursă de c.a. înainte de a utiliza unitatea. Computerul dvs. acceptă numai unități de disc optic care funcționează cu alimentare direct de la o sursă de c.a.

Pentru conectarea unei unități de disc optic externe

- 1 Conectați unitatea externă de disc optic la o priză de c.a. (1).
- 2 Alegeți portul USB (2) pe care doriți să îl utilizați.
- 3 Conectați un capăt al unui cablu USB (3) în portul USB, iar celălalt capăt la unitatea de disc optic.

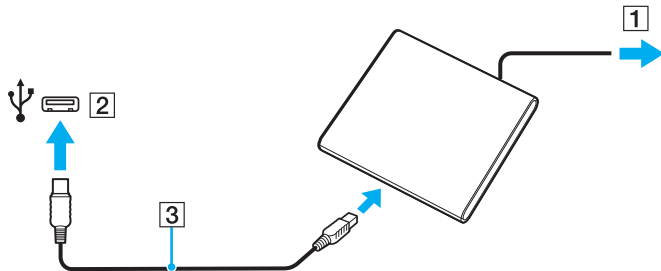





Consultați manualul însoțitor al unității de disc optic externe pentru instrucțiuni detaliate privind conectarea la unitate a cablului USB.

Deconectarea unității în timp ce computerul este într-un mod de economisire de energie (Repaus sau Hibernare) poate duce la defectarea computerului.

## Conectarea difuzoarelor externe sau a căștilor

Puteți conecta la computerul dvs. dispozitive externe de redare a sunetelor (nu este furnizat), precum difuzoare sau căști.

Pentru a conecta difuzoare externe



Asigurați-vă că difuzoarele sunt proiectate pentru a fi utilizate cu un computer.



Micșorați volumul difuzoarelor înainte să le porniți.

Funcția de atenuare a zgomotului nu este operațională pentru sunete redată prin difuzoare externe.

Conectați difuzoarele externe (1) la conectorul pentru căști (2)  cu cablul difuzorului (3) (nu este furnizat).

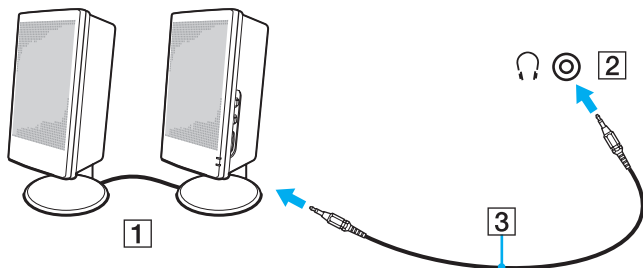

## Conectarea unui monitor extern



Este posibil ca unele funcții și opțiuni din această secțiune să nu fie disponibile pe computerul dvs.



Redarea unui disc Blu-ray la un ecran extern conectat se poate întrerupe, în funcție de tipul sau de rata de biți a secvenței video. Puteți rezolva această problemă prin reducerea rezoluției ecranului. Urmați pașii din **De ce nu se afișează pe ecran un fișier video?** ([pagina 202](#)) pentru a schimba rezoluția ecranului.



Dacă prin deconectarea afișajului extern de la replicatorul de porturi opțional, rezoluția ecranului LCD a computerului nu se modifică automat, modificați setările de afișare curente. Pentru a modifica setările, consultați **Selectarea modurilor de afișare** ([pagina 122](#)).

## Conectarea unui monitor sau a unui proiector

Puteți conecta un afișaj extern, cum ar fi un monitor sau un proiector, direct la computer sau prin replicatorul de porturi opțional.

Pentru conectarea unui monitor sau a unui proiector

! Portul pentru monitor de pe computerul dvs. nu este accesibil dacă ați atașat computerul la replicatorul de porturi.

Când utilizați portul de ieșire **HDMI** de pe computer sau portul **DVI-D** de pe replicatorul de porturi, selectați modul **SPEED** sau **AUTO** cu ajutorul selectorului de performanță. Consultați **Selectarea modurilor de performanță (pagina 129)** pentru selectarea modului.

- 1 Conectați cablul de alimentare (1) al dispozitivului de afișaj extern sau al proiectorului la o priză de c.a.
- 2 Conectați dispozitivul de afișaj extern sau proiectorul la portul pentru monitor (2) al computerului sau la replicatorul de porturi printr-un cablu pentru monitor (3).

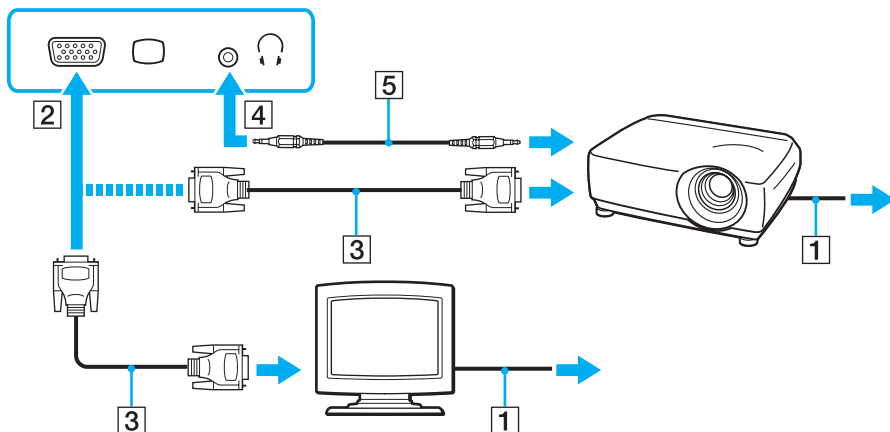

Dacă este necesar, conectați conectorul pentru căști al proiectorului și conectorul pentru căști (4) al computerului printr-un cablu pentru difuzoare (5).



Computerul respectă standardul HDCP și poate cripta canalul de transmisie de semnal video digital pentru protecția drepturilor de autor, ceea ce permite redarea multor tipuri de conținut protejat prin drepturi de autor și de înaltă calitate. Pentru a vizualiza conținutul protejat prin drepturi de autor, conectați un monitor compatibil HDCP la portul de ieșire **HDMI** al computerului dvs. sau la portul **DVI-D** al replicatorului de porturi. Dacă la computer este conectat un monitor neconform, nu veți putea reda sau vizualiza conținut protejat prin drepturi de autor.



Dacă monitorul extern al computerului este echipat cu un port de intrare HDMI, conectați un capăt al unui cablu HDMI la portul de ieșire **HDMI** al computerului și celălalt capăt la portul de intrare HDMI al monitorului computerului.

Pentru a conecta un monitor TFT/DVI, utilizați un adaptor de la HDMI la DVI-D pentru a-l conecta la portul de ieșire **HDMI** de pe computer; sau utilizați un cablu de monitor pentru a-l conecta la portul **DVI-D** de pe replicatorul de porturi.

DVI-D este acronimul pentru Digital Visual Interface - Digital (Interfață video digitală - Digitală). Acesta este un tip de port DVI care acceptă numai semnale video digitale (nu și semnale video analogice). Are 24 de pini.

Un port DVI-I (Digital Visual Interface - Integrated) (Interfață video digitală - Integrată) acceptă atât semnale video digitale, cât și analogice. Are 29 de pini.

Cablul HDMI transmite atât semnalul video, cât și semnalul audio.

## Conectarea unui televizor cu port de intrare HDMI

Puteți conecta un televizor cu port de intrare HDMI la computer.

Pentru conectarea unui televizor la computer

! Pentru a auzi sunete de la dispozitivul conectat la portul de ieșire **HDMI**, trebuie să schimbați dispozitivul de ieșire a sunetului. Pentru instrucțiuni detaliate, consultați **Cum schimb dispozitivul de ieșire audio?** (pagina 211).

Când utilizați portul de ieșire **HDMI** de pe computer, selectați modul **SPEED** sau **AUTO** cu ajutorul selectorului de performanță. Consultați **Selectarea modurilor de performanță** (pagina 129) pentru selectarea modului.

- 1 Conectați cablul de alimentare al televizorului (1) la o priză de c.a.
- 2 Conectați un capăt al unui cablu HDMI (2) la portul de ieșire **HDMI** (3) al computerului, iar celălalt capăt la televizor.
- 3 Comutați canalul de intrare al televizorului la semnal de intrare extern.
- 4 Configurați sistemul televizorului.

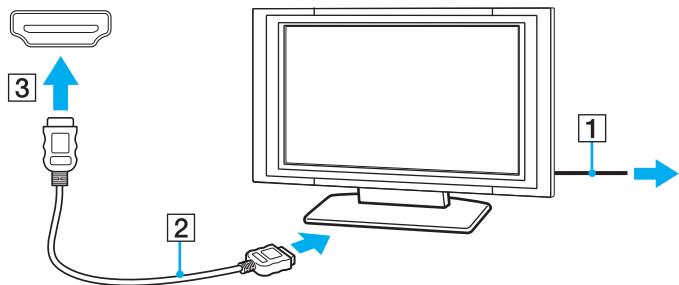

! În caz de utilizare a unui driver pentru dispozitiv diferit de cel furnizat de Sony, nu se va afișa imaginea și nu se va auzi sunetul. Utilizați întotdeauna pentru actualizare driverul pentru dispozitiv furnizat de Sony.



Consultați manualul televizorului pentru informații suplimentare privind instalarea și utilizarea.

Cablul HDMI transmite atât semnalul video, cât și semnalul audio.



## Pentru conectarea unui dispozitiv de ieșire a sunetului digital de înaltă calitate între computer și un televizor

Puteți conecta un receptor home theater de înaltă calitate sau alte dispozitive de decodare a sunetului surround între computer și un televizor, printr-o conexiune HDMI.

! Înainte de conectarea dispozitivului la computer, verificați dacă a fost configurată conexiunea HDMI între televizor și receptorul home theater sau decodorul de sunet surround.

Pentru a auzi sunete de la dispozitivul conectat la portul de ieșire **HDMI**, trebuie să schimbați dispozitivul de generare a sunetelor. Pentru instrucțiuni detaliate, consultați **Cum schimb dispozitivul de ieșire audio?** ([pagina 211](#)).

Când utilizați portul de ieșire **HDMI** de pe computer, selectați modul **SPEED** sau **AUTO** cu ajutorul selectorului de performanță. Consultați **Selectarea modurilor de performanță** ([pagina 129](#)) pentru selectarea modului.

- 1 Porniți televizorul și setați semnalul de intrare la semnal de intrare HDMI.
- 2 Porniți receptorul home theater sau decodorul de sunet surround și setați semnalul de intrare la semnal de intrare HDMI.
- 3 Conectați un capăt al unui cablu HDMI la portul de intrare HDMI al receptorului home theater sau al decodorului de sunet surround, iar celălalt capăt la portul de ieșire **HDMI** al computerului.



Se poate regla rezoluția ecranului televizorului conectat la computer. Consultați **De ce nu se afișează pe ecran un fișier video?** ([pagina 202](#)) pentru informații suplimentare.

Cu conexiunea HDMI, volumul poate fi reglat numai de la dispozitivul audio conectat. Computerul nu poate comanda volumul de ieșire al dispozitivelor conectate.

## Selectarea modurilor de afișare

Atunci când este conectat un monitor extern, puteți utiliza ca monitor principal ecranul computerului sau monitorul conectat.

! Portul pentru monitor de pe computerul dvs. nu este accesibil dacă ați atașat computerul la replicatorul de porturi.

Rezoluția ecranului monitorului extern se poate modifica atunci când modificați modul de performanță.

Când utilizați portul de ieșire **HDMI** de pe computer sau portul **DVI-D** de pe replicatorul de porturi, selectați modul **SPEED** sau **AUTO** cu ajutorul selectorului de performanță. Consultați **Selectarea modurilor de performanță (pagina 129)** pentru selectarea modului.



Este posibil să nu puteți afișa simultan același conținut pe ecranul computerului și pe monitorul extern sau pe proiector, în funcție de tipul de monitor extern sau de proiector.

Porniți monitorul extern înainte de a porni computerul.

### Pentru selectarea unui mod de afișare cu ajutorul tastelor Fn+F7

Modul de afișare poate fi selectat cu ajutorul tastelor **Fn+F7**. Consultați **Combinății și funcții cu tasta Fn (pagina 33)** pentru informații suplimentare.

### Pentru a selecta modul de afișare din setările de afișare

- 1 Faceți clic dreapta pe desktop, apoi selectați **Rezoluție ecran**.
- 2 Faceți clic pe lista verticală din dreptul **Ecrane multiple**, selectați setarea dorită, apoi faceți clic pe **OK**.

## Utilizarea funcției Mai multe monitoare

Funcția Mai multe monitoare vă permite să distribuiți porțiuni ale desktopului pe afișaje separate. De exemplu, dacă aveți un monitor extern conectat la portul pentru monitor, ecranul computerului și monitorul extern pot funcționa ca un singur monitor desktop.

Puteți muta cursorul de pe un ecran pe altul. Acest lucru vă permite să glisați obiecte, precum fereastra unei aplicații deschise sau o bară de instrumente, de pe un ecran pe celălalt.

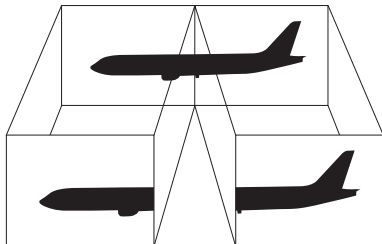

## Utilizarea funcției Mai multe monitoare

! Portul pentru monitor de pe computerul dvs. nu este accesibil dacă ați atașat computerul la replicatorul de porturi.

Rezoluția ecranului monitorului extern se poate modifica atunci când modificați modul de performanță.

Când utilizați portul de ieșire **HDMI** de pe computer sau portul **DVI-D** de pe replicatorul de porturi, selectați modul **SPEED** sau **AUTO** cu ajutorul selectorului de performanță. Consultați **Selectarea modurilor de performanță** ([pagina 129](#)) pentru selectarea modului.



Este posibil ca monitorul extern să nu suporte funcția Mai multe monitoare.

Este posibil ca unele aplicații software să nu fie compatibile cu setările funcției Mai multe monitoare.

Evitați intrarea computerului în modul Repaus sau Hibernare în timpul utilizării funcției Mai multe monitoare; în caz contrar, computerul ar putea să nu revină la modul Normal.

Dacă setați culori diferite pe fiecare monitor, nu extindeți o fereastră pe două monitoare; în caz contrar, este posibil ca software-ul să nu funcționeze corect.

- 1 Faceți clic dreapta pe desktop, apoi selectați **Rezoluție ecran**.
- 2 Faceți clic pe lista verticală din dreptul **Ecrane multiple**, selectați **Se extind aceste ecrane**, apoi faceți clic pe **OK**.



Puteți seta culorile și rezoluția pentru fiecare ecran și puteți personaliza funcția Mai multe monitoare.

Stabiliți mai puține culori sau o rezoluție mai mică pentru fiecare ecran.

## Conectarea unui microfon extern

Puteți conecta la computer un microfon extern (nu este furnizat).

Pentru a conecta un microfon extern

Conectați cablul microfonului (1) la conectorul pentru microfon (2) .

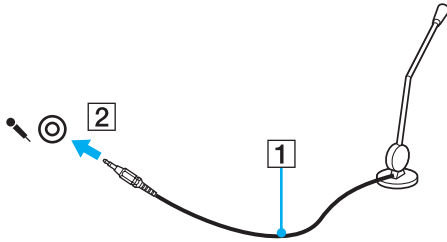

Asigurați-vă că microfonul este proiectat pentru a fi folosit cu un computer.

## Conectarea unui dispozitiv USB

Puteți conecta la computer un dispozitiv Magistrală serială universală (USB), de exemplu un mouse, o unitate de dischetă, un difuzor sau o imprimantă.

Pentru a conecta un dispozitiv USB

- 1 Alegeți portul USB (1) pe care doriți să îl utilizați.
- 2 Conectați cablul dispozitivului USB (2) la portul USB.

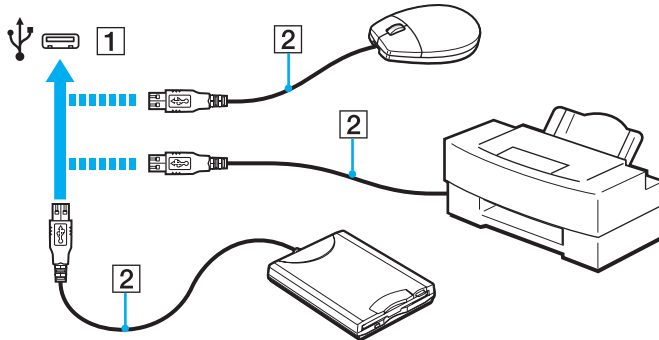

## Note cu privire la conectarea unui dispozitiv USB

- ❑ Este posibil să fie necesară instalarea software-ului driverului livrat împreună cu dispozitivul USB înainte de utilizare. Pentru informații suplimentare, consultați manualul furnizat împreună cu dispozitivul USB.
- ❑ Pentru a imprima documente, asigurați-vă că folosiți o imprimantă USB compatibilă cu versiunea de Windows instalată pe computerul dvs.
- ❑ Pentru informații despre îndepărtarea unui dispozitiv USB, consultați manualul furnizat împreună cu dispozitivul.
- ❑ Pentru a preveni deteriorarea computerului și/sau a dispozitivelor USB, respectați următoarele:
  - ❑ Dacă mutați computerul cu dispozitivele USB conectate, evitați expunerea porturilor USB la șoc sau impact.
  - ❑ Nu puneți computerul într-o geantă sau într-o husă atunci când la acesta sunt conectate dispozitive USB.

## Personalizarea computerului VAIO

Această secțiune descrie pe scurt modul în care puteți modifica setările principale ale computerului VAIO. Printre altele, veți învăța cum să utilizați și să particularizați aspectul software-ului și al utilităților Sony.

- Selectarea modurilor de performanță (pagina 129)**
- Setarea parolei (pagina 132)**
- Utilizarea Intel(R) VT (pagina 139)**
- Utilizarea VAIO Control Center (pagina 140)**
- Utilizarea VAIO Power Management (pagina 141)**
- Schimbarea limbii de afișare (pagina 143)**



## Selectarea modurilor de performanță

Computerul dvs. este echipat cu un selector de performanță pentru modificarea modului de performanță fără a reporni computerul. Cu ajutorul acestui comutator aveți posibilitatea să alegeți unul dintre cele trei moduri de performanță: două moduri distincte care utilizează un controler video specific și un alt mod care selectează automat un mod optim dintre cele două.

! Când se utilizează o aplicație software care împiedică modificarea modului de performanță de către computer, este posibil ca selectarea unui alt mod cu ajutorul selectorului de performanță să nu modifice modul de performanță. În acest caz închideți aplicația. Modul selectat se va activa automat. Modificarea modului de performanță fără închiderea aplicației poate duce la pierderea datelor nesalvate.

Când utilizați portul de ieșire **HDMI** de pe computer sau portul **DVI-D** de pe replicatorul de porturi, selectați modul **SPEED** sau **AUTO** cu ajutorul selectorului de performanță.

Pentru a selecta un mod de performanță

Glisați selectorul de performanță (1) în direcția modului dorit.

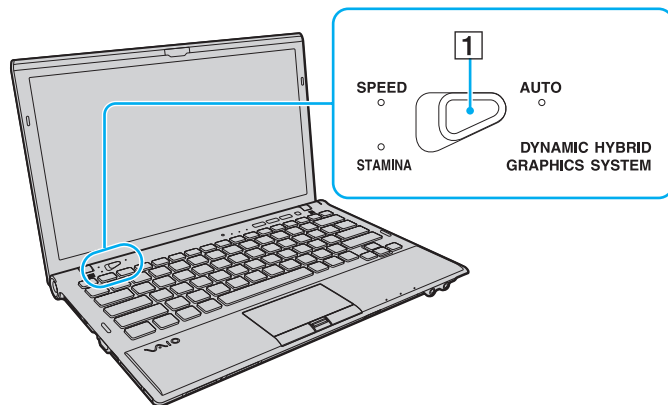

Tipuri de mod	Descriere
Modul <b>STAMINA</b>	Utilizează accelerator media grafic Intel și dezactivează unele dispozitive hardware de pe computer pentru a economisi energia bateriei.
Modul <b>SPEED</b>	Utilizează controlerul video NVIDIA pentru a furniza performanțe de lucru mai rapid.
Modul <b>AUTO</b>	Selectează automat modul <b>STAMINA</b> sau <b>SPEED</b> pentru a furniza performanță optimă atunci când: <ul style="list-style-type: none"><li>- Adaptorul de c.a. este conectat sau deconectat.</li><li>- Un dispozitiv extern este conectat sau deconectat de la portul de ieșire <b>HDMI</b> de pe computer sau de la portul <b>DVI-D</b> de pe replicatorul de porturi opțional.</li><li>- Computerul este atașat la/deconectat de la replicatorul de porturi opțional.</li></ul>



Pentru a verifica modul de performanță curent

- Observați care indicator luminos de performanță este aprins: **STAMINA**, **SPEED** sau **AUTO**.
- Observați care pictogramă a modului de performanță se află în zona de notificare a desktopului Windows.

## Setarea parolei

Setarea parolei vă permite să protejați computerul față de accesul neautorizat obligând utilizatorul să introducă o parolă atunci la pornirea computerului sau la revenirea acestuia în modul Normal din modul Repaus sau Hibernare.

**!**  
Nu uitați parola. Notați parola și păstrați-o într-un loc sigur.

Tipuri de parolă	Descriere
Parolă de pornire	<p>Aveți posibilitatea să utilizați funcțiile BIOS pentru a seta două tipuri de parole:</p> <ul style="list-style-type: none"><li>- Parolă de computer: Permite utilizatorilor cu drepturi de administrator modificarea tuturor opțiunilor din ecranul de configurare BIOS și pornirea computerului.</li><li>- Parolă de utilizator: Permite utilizatorilor obișnuiți modificarea unor opțiuni de configurare BIOS și pornirea computerului. Pentru a seta parola de utilizator, trebuie ca mai întâi să setați parola de computer.</li></ul> <p> Introducerea parolei de pornire a computerului se va solicita după afișarea siglei VAIO.</p> <p><b>!</b> Dacă ați uitat parola de computer, parola trebuie reinițializată și se va aplica o taxă. Pentru a reinițializa parola, contactați un centru de suport tehnic autorizat Sony. Pentru a găsi cel mai apropiat centru sau reprezentant, consultați <b>Găsirea de informații suplimentare despre computerul dvs. VAIO (pagina 5)</b>. Aveți posibilitatea să reinițializați parola de utilizator în ecranul de configurare BIOS introducând parola de computer.</p>
Parola Windows	<p>Permite utilizatorilor să se conecteze la computer și protejează conturile utilizatorilor prin parolă pentru fiecare cont.</p> <p> Vi se va solicita să introduceți parola de Windows după ce selectați contul dvs. de utilizator.</p>

 În cazul în care computerul este prevăzut cu senzor de amprentă digitală și dvs. ați setat parola împreună cu funcția de autentificare prin amprentă digitală, aveți posibilitatea să utilizați funcția de autentificare prin amprentă digitală în loc să introduceți parola la pornirea computerului. Pentru informații suplimentare, consultați **Utilizarea autentificării cu amprentă digitală (pagina 79)**.

## Setarea parolei de pornire

Pentru a adăuga parola de pornire (parola de computer)

- 1 Porniți computerul.
- 2 Apăsați pe tasta **F2** atunci când apare sigla VAIO.  
Se afișează ecranul de configurare BIOS. Dacă nu se afișează acest ecran, reporniți computerul și apăsați pe tasta **F2** de câteva ori atunci când apare sigla VAIO.
- 3 Apăsați pe tasta **←** sau **→** pentru a selecta **Security**, pentru a afișa fila **Security**, selectați **Set Machine Password**, apoi apăsați pe tasta **Enter**.
- 4 În ecranul de introducere a parolei, introduceți parola de două ori și apăsați pe tasta **Enter**.  
Parola poate avea până la 32 de caractere alfanumerice (inclusiv spații).
- 5 Selectați **Password when Power On** în **Security** și apăsați pe tasta **Enter**.
- 6 Modificați setarea din **Disabled** în **Enabled**.
- 7 Apăsați pe tasta **←** sau **→** pentru a selecta **Exit**, selectați **Exit Setup**, apoi apăsați pe tasta **Enter**.  
Când apare mesajul de confirmare, apăsați pe tasta **Enter**.

## Pentru a adăuga parola de pornire (parola de utilizator)

! Asigurați-vă că ați setat parola de computer înainte de a seta parola de utilizator.

- 1 Porniți computerul.
- 2 Apăsați pe tasta **F2** atunci când apare sigla VAIO.  
Se afișează ecranul de introducere a parolei. Dacă nu se afișează acest ecran, reporniți computerul și apăsați pe tasta **F2** de câteva ori atunci când apare sigla VAIO.
- 3 Introduceți parola de computer și apăsați pe tasta **Enter**.
- 4 Apăsați pe tasta **←** sau **→** pentru a selecta **Security**, pentru a afișa fila **Security**, selectați **Set User Password**, apoi apăsați pe tasta **Enter**.
- 5 În ecranul de introducere a parolei, introduceți parola de două ori și apăsați pe tasta **Enter**.  
Parola poate avea până la 32 de caractere alfanumerice (inclusiv spații).
- 6 Apăsați pe tasta **←** sau **→** pentru a selecta **Exit**, selectați **Exit Setup**, apoi apăsați pe tasta **Enter**.  
Când apare mesajul de confirmare, apăsați pe tasta **Enter**.

Pentru a modifica sau elimina parola de pornire (parola de computer)

- 1 Porniți computerul.
- 2 Apăsați pe tasta **F2** atunci când apare sigla VAIO.  
Se afișează ecranul de introducere a parolei. Dacă nu se afișează acest ecran, reporniți computerul și apăsați pe tasta **F2** de câteva ori atunci când apare sigla VAIO.
- 3 Introduceți parola de computer și apăsați pe tasta **Enter**.
- 4 Apăsați pe tasta **←** sau **→** pentru a selecta **Security**, pentru a afișa fila **Security**, selectați **Set Machine Password**, apoi apăsați pe tasta **Enter**.
- 5 În ecranul de introducere a parolei, introduceți o dată parola curentă și de două ori o parolă nouă, apoi apăsați pe tasta **Enter**.  
Pentru a elimina parola, lăsați necompletate câmpurile **Enter New Password** și **Confirm New Password** și apăsați pe tasta **Enter**.
- 6 Apăsați pe tasta **←** sau **→** pentru a selecta **Exit**, selectați **Exit Setup**, apoi apăsați pe tasta **Enter**.  
Când apare mesajul de confirmare, apăsați pe tasta **Enter**.

Pentru a modifica sau elimina parola de pornire (parola de utilizator)

- 1 Porniți computerul.
- 2 Apăsați pe tasta **F2** atunci când apare sigla VAIO.  
Se afișează ecranul de introducere a parolei. Dacă nu se afișează acest ecran, reporniți computerul și apăsați pe tasta **F2** de câteva ori atunci când apare sigla VAIO.
- 3 Introduceți parola de utilizator și apăsați pe tasta **Enter**.
- 4 Apăsați pe tasta **←** sau **→** pentru a selecta **Security**, pentru a afișa fila **Security**, selectați **Set User Password**, apoi apăsați pe tasta **Enter**.
- 5 În ecranul de introducere a parolei, introduceți o dată parola curentă și de două ori o parolă nouă, apoi apăsați pe tasta **Enter**.  
Pentru a elimina parola, lăsați necompletate câmpurile **Enter New Password** și **Confirm New Password** și apăsați pe tasta **Enter**.
- 6 Apăsați pe tasta **←** sau **→** pentru a selecta **Exit**, selectați **Exit Setup**, apoi apăsați pe tasta **Enter**.  
Când apare mesajul de confirmare, apăsați pe tasta **Enter**.



## Setarea parolei de Windows

Pentru a adăuga parola de Windows

- 1 Faceți clic pe **Start**, apoi pe **Panou de control**.
- 2 Faceți clic pe **Conturi utilizator și siguranța familiei** sau pe **Conturi utilizator**.
- 3 Faceți clic pe **Conturi utilizator**.
- 4 Faceți clic pe **Creare parolă pentru cont** în **Efectuare de modificări la contul de utilizator**.
- 5 În câmpurile **Parolă nouă** și **Confirmare parolă nouă**, introduceți parola pentru contul dvs.
- 6 Faceți clic pe **Creare parolă**.



Consultați **Ajutor și Asistență Windows** pentru informații suplimentare despre parola de Windows.

Pentru a modifica parola de Windows

- 1 Faceți clic pe **Start**, apoi pe **Panou de control**.
- 2 Faceți clic pe **Conturi utilizator și siguranța familiei** sau pe **Conturi utilizator**.
- 3 Faceți clic pe **Conturi utilizator**.
- 4 Faceți clic pe **Modificare parolă**.
- 5 În câmpul **Parola curentă**, introduceți parola curentă.
- 6 În câmpurile **Parolă nouă** și **Confirmare parolă nouă**, introduceți o parolă nouă.
- 7 Faceți clic pe **Modificare parolă**.

Pentru a elimina parola de Windows

- 1 Faceți clic pe **Start**, apoi pe **Panou de control**.
- 2 Faceți clic pe **Conturi utilizator și siguranța familiei** sau pe **Conturi utilizator**.
- 3 Faceți clic pe **Conturi utilizator**.
- 4 Faceți clic pe **Eliminare parolă**.
- 5 În câmpul **Parola curentă**, introduceți parola curentă pe care doriți să o eliminați.
- 6 Faceți clic pe **Eliminare parolă**.

## Utilizarea Intel(R) VT

Intel(R) Virtualization Technology (VT) permite utilizarea software-ului de virtualizare a hardware-ului pentru optimizarea performanțelor computerului.

! Este posibil ca Intel VT să nu fie disponibilă, în funcție de procesorul instalat în computer.

Pentru informații privind virtualizarea și modul de utilizare a software-ului de virtualizare a hardware-ului, contactați editorul software-ului.

### Pentru activarea Intel VT

- 1 Porniți computerul.
- 2 Apăsați pe tasta **F2** atunci când apare sigla VAIO.  
Se afișează ecranul de configurare BIOS. Dacă nu se afișează acest ecran, reporniți computerul și apăsați pe tasta **F2** de câteva ori atunci când apare sigla VAIO.
- 3 Apăsați pe tasta **←** sau **→** pentru a selecta **Advanced**.
- 4 Apăsați pe tasta **↑** sau **↓** pentru a selecta **Intel(R) Virtualization Technology** sau **Intel(R) VT**, apăsați pe tasta **Enter**, selectați **Enabled**, apoi apăsați pe tasta **Enter**.

! Dacă fila **Advanced** nu este afișată în fereastra de configurare a BIOS, sau în caz că nu puteți selecta **Intel(R) Virtualization Technology**, Intel VT nu este disponibilă pe computer.

- 5 Apăsați pe tasta **←** sau **→** pentru a selecta **Exit**, selectați **Exit Setup**, apoi apăsați pe tasta **Enter**.  
Când apare mesajul de confirmare, apăsați pe tasta **Enter**.

## Utilizarea VAIO Control Center

Utilitarul **VAIO Control Center** vă permite să consultați informațiile despre sistem și să specificați preferințele pentru comportamentul sistemului.

Pentru a utiliza VAIO Control Center

- 1 Faceți clic pe **Start, Toate programele**, apoi pe **VAIO Control Center**.
- 2 Selectați elementul de control dorit și modificați setările.
- 3 După ce ați terminat, faceți clic pe **OK**.  
Setarea elementului dorit s-a modificat.



Pentru informații suplimentare despre fiecare opțiune, consultați fișierul de Ajutor din **VAIO Control Center**.

Unele elemente de control nu vor fi vizibile dacă deschideți **VAIO Control Center** ca utilizator standard.

## Utilizarea VAIO Power Management

Gestionarea energiei vă ajută să configurați scheme energetice pentru funcționarea cu alimentare de la rețea sau cu baterie pentru a adapta la cerințele dvs. privind consumul de energie.

Funcția **VAIO Power Management** este adăugată la **Opțiuni de alimentare** din Windows. Prin intermediul acestei aplicații software, puteți îmbunătăți funcțiile Windows de gestionare a energiei pentru a asigura funcționarea mai bună a computerului și o durată de viață mai lungă pentru baterie.

### Selectarea unui plan de alimentare

Când porniți computerul, o pictogramă de stare a alimentării apare în bara de sarcini. Această pictogramă indică tipul de sursă de alimentare utilizat în momentul respectiv. Faceți clic pe această pictogramă pentru a afișa fereastra ce prezintă starea alimentării.

Pentru a selecta un plan de alimentare

- 1 Faceți clic cu butonul din dreapta al mouse-ului pe simbolul de stare a alimentării din bara de activități, apoi selectați **Opțiuni de alimentare**.
- 2 Selectați planul de alimentare dorit.

## Pentru a modifica setările planului de alimentare

- 1 Faceți clic pe **Modificare setări plan** din partea dreaptă a planului de alimentare dorit din fereastra **Opțiuni de alimentare**. Modificați setările stării de repaus și setările de afișare în funcție de necesități.
- 2 Dacă este necesar să modificați setările complexe, faceți clic pe **Modificare setări de alimentare complexe** și treceți la pasul 3.  
În caz contrar, faceți clic pe **Salvare modificări**.
- 3 Faceți clic pe fila **VAIO Power Management**.  
Modificați setările pentru fiecare element.
- 4 Faceți clic pe **OK**.



Puteți consulta setările actuale ale planului de alimentare cu ajutorul **VAIO Power Management Viewer** în **VAIO Control Center**.

## Schimbarea limbii de afișare

La modelele cu **Windows 7 Ultimate** sau **Windows 7 Enterprise**, aveți posibilitatea să descărcați și să instalați pachetul lingvistic dorit.



Consultați specificațiile online pentru a găsi informații despre configurația computerului dvs.



Pentru a descărca un pachet lingvistic, computerul trebuie să fie conectat la Internet. Pentru informații despre cum se conectează computerul la Internet, consultați **Utilizarea Internetului** ([pagina 62](#)).

### Pentru a instala un pachet lingvistic

- 1 Faceți clic pe **Start, Toate programele**, apoi pe **Windows Update**.
- 2 Faceți clic pe **xx** (numărul) **actualizări opționale sunt disponibile**.
- 3 Selectați în listă pachetul lingvistic dorit.
- 4 Faceți clic pe **OK** pentru a porni descărcarea și instalarea pachetului lingvistic selectat.

### Pentru a modifica limba de afișare

- 1 Faceți clic pe **Start, Panou de control**, și apoi pe **Ceas, limbă și regiune**.
- 2 Faceți clic pe **Regiune și limbă**.
- 3 Selectați fila **Tastaturi și limbi**.
- 4 Selectați o limbă de afișare în lista verticală.
- 5 Faceți clic pe **OK**.

## Actualizarea computerului VAIO

Computerul VAIO și modulele de memorie utilizează componente de mare precizie și tehnologie cu conectori electronici. Pentru a evita pierderea garanției în timpul perioadei de garanție a produsului, vă recomandăm:

- Contactați distribuitorul pentru a instala un modul de memorie nou.
- Nu îl instalați dvs., dacă nu sunteți familiarizați cu efectuarea de upgrade la memoria unui computer.
- Nu atingeți conectorii și nu deschideți capacul compartimentului modulului de memorie.

Pentru asistență, contactați un centru de suport tehnic autorizat Sony. Pentru a găsi cel mai apropiat centru sau reprezentant, consultați **Găsirea de informații suplimentare despre computerul dvs. VAIO** ([pagina 5](#)).



Tipul de modul și cantitatea de memorie instalată pe computerul dvs. pot diferi în funcție de modelul pe care l-ați achiziționat. Consultați specificațiile online pentru a găsi informații despre configurația computerului dvs.



## Adăugarea și îndepărtarea de memorie

Dacă doriți să extindeți funcționalitatea computerului dvs., puteți mări cantitatea de memorie prin înlocuirea modului de memorie instalat. Înainte de a face upgrade la memoria computerului, citiți notele și procedurile din următoarele pagini.

### Note privind adăugarea modulelor de memorie

- ❑ Nu uitați să așezați computerul dvs. pe o suprafață plană înainte de adăugarea sau îndepărtarea modulelor de memorie.
- ❑ Fiți atenți atunci când schimbați memoria. Instalarea necorespunzătoare a modulelor de memorie poate cauza deteriorarea sistemului. Această deteriorare poate anula garanția producătorului.
- ❑ Folosiți doar module de memorie compatibile cu computerul. Dacă un modul de memorie nu este detectat de computer sau sistemul de operare Windows devine instabil, contactați distribuitorul de vânzări sau producătorul modului de memorie.
- ❑ Descărcările electrostatice (ESD) pot deteriora componentele electronice. Înainte de a atinge un modul de memorie, asigurați-vă de următoarele lucruri:
  - ❑ Procedurile descrise în acest document presupun cunoașterea de către utilizator a terminologiei generale asociate computerelor personale și a practicilor de siguranță și respectarea reglementărilor necesare privind utilizarea și modificarea echipamentului electronic.
  - ❑ Închideți computerul și deconectați-l de la sursele sale de alimentare (bateria și adaptorul de c.a.) și de la alte legături de telecomunicații sau rețele, înainte de a demonta orice capac sau panou de pe computer. Dacă nu procedați astfel, vă puteți accidenta sau puteți deteriora echipamentul.
  - ❑ ESD poate deteriora modulele de memorie și alte componente. Instalați modulul de memorie doar pe o stație de lucru ESD. Dacă o asemenea stație nu este disponibilă, nu lucrați într-o zonă acoperită cu covor și nu manipulați materiale care produc sau rețin electricitate statică (învelitori din celofan, de exemplu). Realizați împământarea prin menținerea contactului cu o porțiune de metal nevopsit a cadrului în timp ce efectuați procedura.
  - ❑ Nu deschideți ambalajul modului de memorie înainte să fiți pregătit să îl schimbați. Ambalajul protejează modulul de ESD.

- Folosiți săculețul special furnizat cu modulul de memorie sau împachetați modulul în folie de aluminiu pentru a-l proteja împotriva ESD.
- Introducerea de lichide, substanțe străine sau obiecte în compartimentele pentru modulele de memorie sau în alte componente interne ale computerului va duce la deteriorarea computerului iar costurile de reparație nu vor fi acoperite de garanție.
- Nu păstrați modulul de memorie într-un loc expus la:
  - Surse de căldură precum radiatoare sau conducte de aer
  - Lumină solară directă
  - Praf excesiv
  - Vibrații sau șocuri mecanice
  - Magneți puternici sau difuzoare care nu au magneți protejați
  - Temperatură ambientală mai mare de 35°C sau mai mică de 5°C
  - Umiditate ridicată
- Manipulați cu grijă modulul de memorie. Pentru a evita rănirea mâinilor și a degetelor, nu atingeți marginile componentelor și circuitele din interiorul computerului.

## Îndepărtarea și instalarea unui modul de memorie

Pentru a schimba sau adăuga un modul de memorie

- 1 Încindeți computerul și deconectați toate dispozitivele periferice.
- 2 Deconectați computerul și scoateți bateria.
- 3 Așteptați aproximativ o oră până când computerul se răcește.
- 4 Desfaceți cele două șuruburi (indicate de săgețile de mai jos) de sub computer și îndepărtați capacul compartimentului pentru modulele de memorie.

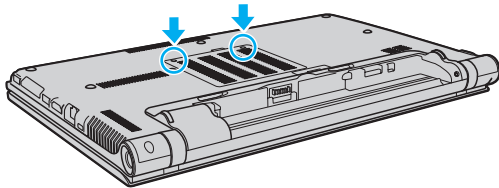

- 5 Atingeți un obiect din metal pentru a descărca electricitatea statică.

6 Îndepărtați modulul de memorie instalat în prezent după cum urmează:

- Trageți clapetele în direcția săgeților (1). Modulul de memorie este eliberat.
- Asigurați-vă că modulul de memorie se înclină în sus și apoi trageți-l afară în direcția săgeții (2).

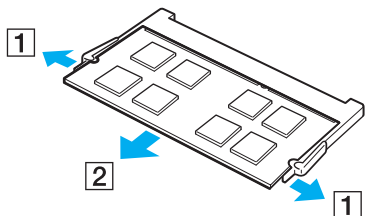

7 Scoateți noul modul de memorie din ambalaj.

- 8 Introduceți modulul de memorie în fanta pentru modulul de memorie și împingeți-l până face clic.

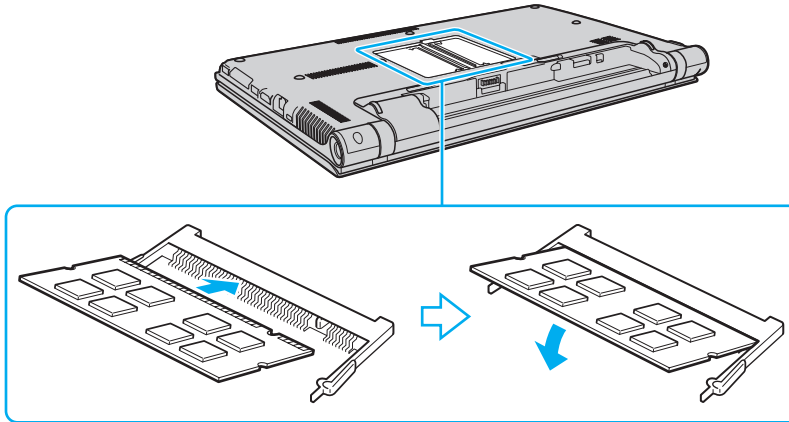

! Nu atingeți alte componente de pe placa de bază, cu excepția modulelor de memorie.

Asigurați-vă că inserați marginea conecatoare a modulului de memorie în compartiment în timp ce aliniați creștătura de pe modul cu ieșitura mică din compartimentul deschis. Nu încercați să introduceți forțat modulul de memorie în compartiment într-o orientare greșită, deoarece astfel se pot deteriora compartimentul și modulul.

- 9 Înlocuiți capacul compartimentului pentru module de memorie.  
10 Strângeți șuruburile de sub computer.  
11 Reinstalați bateria și porniți computerul.

## Vizualizarea dimensiunii memoriei

Pentru a vizualiza dimensiunea memoriei

- 1 Porniți computerul.
- 2 Faceți clic pe **Start, Toate programele**, apoi pe **VAIO Control Center**.
- 3 Faceți clic pe **System Information** și pe **System Information**.  
În panoul din dreapta puteți vizualiza cantitatea de memorie din sistem. Dacă nu se afișează memoria suplimentară, repetați procedura de instalare și reporniți computerul.

## Măsuri de siguranță

Această secțiune prezintă îndrumări și măsuri de siguranță pentru a vă ajuta să vă protejați computerul VAIO de eventuale deteriorări.

- ❑ **Informații privind siguranța** ([pagina 152](#))
- ❑ **Informații privind îngrijirea și întreținerea** ([pagina 155](#))
- ❑ **Manipularea computerului dvs.** ([pagina 156](#))
- ❑ **Manipularea ecranului LCD** ([pagina 158](#))
- ❑ **Utilizarea sursei de alimentare** ([pagina 159](#))
- ❑ **Utilizarea camerei încorporate** ([pagina 160](#))
- ❑ **Manipularea discurilor** ([pagina 161](#))
- ❑ **Utilizarea bateriei** ([pagina 162](#))
- ❑ **Utilizarea suportului „Memory Stick”** ([pagina 163](#))
- ❑ **Manipularea dispozitivului de stocare încorporat** ([pagina 164](#))
- ❑ **Utilizarea autentificării cu amprentă digitală** ([pagina 165](#))
- ❑ **Utilizarea TPM** ([pagina 166](#))

## Informații privind siguranța

### Computerul

- Folosiți computerul pe o suprafață solidă și stabilă.
- Pentru a împiedica supraîncălzirea internă, asigurați ventilația corespunzătoare. Nu amplasați computerul pe suprafețe poroase cum ar fi covoare, păături, canapele sau paturi, sau în apropierea unor perdele sau draperii care pot bloca orificiile de ventilare.
- Nu se recomandă utilizarea computerului direct în poală. Temperatura bazei aparatului poate crește în cursul funcționării normale și, cu timpul, poate cauza disconfort sau arsuri.
- Folosiți numai echipamentele periferice și cablurile de interfață specificate.

### Sursa de alimentare

- Nu amplasați adaptorul de c.a. în contact cu pielea. Îndepărtați adaptorul de c.a. de corpul dvs. dacă se încălzește și provoacă disconfort.
- Nu amplasați obiecte grele pe cablul de alimentare. Pericol de incendiu.
- Pentru a deconecta cablul, trageți-l afară apucând de ștecăr. Nu trageți niciodată de cablu.
- Deconectați computerul de la priza de c.a. dacă nu intenționați să îl utilizați o perioadă mai îndelungată.
- Atunci când adaptorul de c.a. nu este utilizat, deconectați-l de la priza de c.a.
- Asigurați-vă că priza de c.a. este ușor de accesat.



## Bateria

- ❑ Nu lăsați bateriile la temperaturi mai mari de 60°C, de exemplu într-o mașină parcată la soare sau expuse la lumina solară directă.
- ❑ Pentru siguranța dvs., vă recomandăm să utilizați bateriile reîncărcabile și adaptoarele de c.a. originale Sony care satisfac standardul de asigurare a calității, acestea fiind furnizate de Sony pentru computerul VAIO. Unele computere VAIO pot funcționa numai cu bateria originală Sony.
- ❑ Țineți bateria departe de orice sursă de căldură.
- ❑ Bateria nu trebuie să se ude.
- ❑ Nu deschideți și nu încercați să dezamblați bateria.
- ❑ Nu expuneți bateria la șocuri mecanice, precum căderea acesteia pe o suprafață dură.
- ❑ Dacă nu utilizați computerul o perioadă mai îndelungată, scoateți bateria din computer pentru a evita deteriorarea.
- ❑ Dacă nu ați utilizat bateria o perioadă lungă de timp, durata de utilizare disponibilă a acesteia se poate reduce. Acest lucru este normal și nu indică o defecțiune. Bateria se va descărca treptat în timp chiar dacă nu este utilizată. Conectați adaptorul de c.a. la computerul dvs. și reîncărcați bateria înainte de a folosi din nou computerul.

## Căști

- ❑ **Siguranța pe șosea** — Nu utilizați căștile în timp ce conduceți, când mergeți cu bicicleta sau când conduceți un vehicul motorizat. Acest lucru poate genera pericol în trafic și este ilegal în unele regiuni. De asemenea, poate fi periculos să ascultați muzică la volum ridicat în timp ce mergeți pe jos, în special la trecerile pentru pietoni.
- ❑ **Prevenirea vătămării auzului** — Evitați folosirea căștilor la volum ridicat. Experții ORL avertizează împotriva ascultării la căști în continuu, la volum ridicat și pe perioade lungi de timp. Dacă auziți un țuit în urechi, reduceți volumul sau întrerupeți utilizarea.

## „Memory Stick”

Nu lăsați suporturile „Memory Stick” și adaptoarele „Memory Stick” la îndemâna copiilor. Există riscul de înghițire.

## Informații privind îngrijirea și întreținerea

### Computerul

- ❑ Curățați carcasa cu o cârpă moale, uscată sau ușor umezită cu o soluție diluată de detergent. Nu folosiți tampoane abrazive, pudră de lustruire sau solvenți ca alcoolul sau benzina, deoarece acestea pot deteriora finisările computerului.
- ❑ Înainte de curățarea computerului, deconectați întotdeauna adaptorul de c.a. și scoateți bateria.

### Ecran LCD

- ❑ Folosiți o cârpă moale și uscată pentru a șterge ecranul LCD. Frecarea suprafeței poate deteriora ecranul.
- ❑ Pentru a evita deteriorarea ecranului LCD și a tastaturii, de exemplu la transportul computerului, întindeți cârpa de curățat, fără cute, pe tastatură înainte de a închide capacul ecranului LCD.

### Camera încorporată

Curățați capacul de protecție al obiectivului camerei încorporate cu o perie cu pompă de aer sau cu o perie moale. În cazul în care capacul este foarte murdar, ștergeți-l cu o cârpă moale și uscată. Nu frecați capacul lentilei, deoarece este sensibil la presiune.

### Discuri

- ❑ Îngrijirea adecvată a discului este esențială pentru fiabilitatea sa continuă. Nu folosiți solvenți (precum benzină, diluant, alcool, soluții de curățat disponibile în comerț sau spray antistatic) ce pot cauza deteriorarea discului.
- ❑ Pentru curățarea normală, țineți discul de margine și folosiți o cârpă moale pentru a curăța discul dinspre centru spre exterior.
- ❑ Dacă discul este foarte murdar, umeziți o cârpă moale cu apă, stoarceți-o bine și folosiți-o pentru a șterge suprafața discului dinspre centru înspre exterior. Ștergeți orice urme de umezeală cu o cârpă moale și uscată.

## Manipularea computerului dvs.

- Dacă scăpați un obiect solid sau lichide pe computer, opriți computerul, deconectați-l de la priză și scoateți bateria. Este posibil să fie necesară verificarea computerului de către personal calificat înainte să îl porniți din nou.
- Aveți grijă să nu scăpați computerul și nu așezați obiecte pe acesta.
- Nu așezați computerul într-un loc expus la:
  - Surse de căldură precum radiatoare sau conducte de aer
  - Lumină solară directă
  - Praf excesiv
  - Umezeală sau ploaie
  - Vibrații sau șocuri mecanice
  - Magneți puternici sau difuzoare care nu au magneți protejați
  - Temperatură ambientală mai mare de 35°C sau mai mică de 5°C
  - Umiditate ridicată
- Nu amplasați echipamente electronice lângă computer. Câmpul electromagnetic al echipamentului poate cauza o funcționare defectuoasă a computerului.
- Nu utilizați computerul fără baterie. Pericol de defecțiuni.
- Computerul utilizează semnale radio de înaltă frecvență și pot apărea interferențe cu recepția radio sau televizorului. În acest caz, mutați computerul la o distanță adecvată față de radio sau televizor.
- Nu utilizați cabluri de conectare tăiate sau deteriorate.

- ❑ În cazul în care computerul este mutat direct dintr-un mediu cu temperatură redusă într-un mediu cu temperatură ridicată, în interiorul computerului se poate produce condens. În acest caz, așteptați cel puțin o oră înainte de a porni computerul. Dacă apare o problemă, deconectați computerul și contactați un centru de suport tehnic autorizat Sony. Pentru a găsi cel mai apropiat centru sau reprezentant, consultați **Găsirea de informații suplimentare despre computerul dvs. VAIO (pagina 5)**.
- ❑ Pentru a evita pierderea de date atunci când computerul este deteriorat, creați cu regularitate copii de rezervă ale datelor.
- ❑ Nu exercitați presiune asupra ecranului LCD sau a marginilor acestuia atunci când deschideți capacul ecranului LCD sau ridicați computerul. Este posibil ca ecranul LCD să fie sensibil la presiune sau la forțe suplimentare și exercitarea unei presiuni să cauzeze deteriorarea ecranului sau funcționarea sa defectuoasă. Pentru a deschide computerul, țineți baza cu o mână și ridicați cu grijă ecranul LCD cu cealaltă mână. Pentru a deplasa computerul cu capacul deschis, țineți computerul cu ambele mâini.

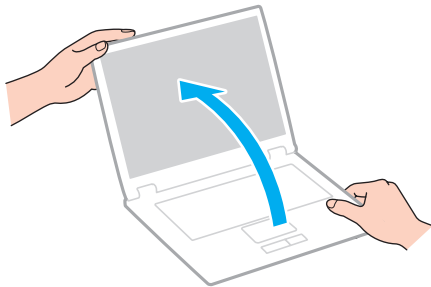

- ❑ Pentru a transporta computerul, utilizați o geantă de transport proiectată special în acest scop.

## Manipularea ecranului LCD

- ❑ Nu lăsați ecranul LCD cu fața la soare. Acest lucru ar putea deteriora ecranul LCD. La utilizarea computerului în apropierea unei ferestre, feriți întotdeauna de lumina solară directă.
- ❑ Nu zgâriați suprafața ecranului LCD și nu exercitați presiune asupra lui. Pericol de defectare.
- ❑ Utilizarea computerului în condiții de temperatură scăzută poate genera o imagine reziduală pe ecranul LCD. Aceasta nu indică o defecțiune. Atunci când computerul revine la temperatură normală, ecranul revine la normal.
- ❑ Pe ecranul LCD poate apărea o imagine reziduală dacă se afișează aceeași imagine o perioadă mai îndelungată. Imaginea reziduală dispare după un timp. Puteți utiliza un economizor de ecran pentru a evita apariția imaginilor reziduale.
- ❑ Ecranul LCD se încălzește în timpul funcționării. Acest lucru este normal și nu indică o defecțiune.
- ❑ La fabricarea ecranului LCD s-a utilizat tehnologie de înaltă precizie. Este posibil, totuși, să vedeți puncte negre mici și/sau puncte luminoase (roșii, albastre sau verzi) care apar continuu pe ecranul LCD. Acesta este un rezultat normal al procesului de fabricare și nu indică o defecțiune.
- ❑ Nu modificați setarea orientării ecranului LCD din fereastra **Setări Tablet PC** chiar dacă sunt disponibile și alte opțiuni, deoarece acest lucru poate duce la o instabilitate a computerului. Sony nu-și asumă nicio răspundere pentru funcționări defectuoase rezultate din modificări ale setărilor.
- ❑ Nu exercitați presiune asupra capacului ecranului LCD când acesta este închis, întrucât ecranul LCD se poate zgâria sau murdări.

## Utilizarea sursei de alimentare



Consultați specificațiile online pentru a găsi informații despre configurația computerului dvs.

- Nu folosiți aceeași priză de c.a. cu alte echipamente consumatoare de energie, cum ar fi fotocopiatoarele sau dispozitivele de tăiat hârtie.
- Puteți achiziționa un cablu prelungitor cu protecție la supratensiune. Acest dispozitiv ajută la prevenirea deteriorării computerului cauzată de creșteri bruște de tensiune, în timpul unei furtuni cu descărcări electrice, de exemplu.
- Utilizați adaptorul de c.a. primit la livrarea computerului sau produse Sony originale. Nu folosiți alt adaptor de c.a., deoarece se pot produce defecțiuni.

## Utilizarea camerei încorporate

- ❑ Nu atingeți capacul de protecție al obiectivului camerei încorporate, deoarece puteți zgâria placa, iar aceste zgârieturi vor apărea pe imaginile capturate.
- ❑ Nu permiteți pătrunderea luminii solare direct în obiectivul camerei încorporate, indiferent de starea de alimentare a computerului dvs., întrucât acest lucru poate cauza defectarea camerei.



## Manipularea discurilor

- ❑ Ampretele digitale și praful de pe suprafața unui disc pot produce erori de citire. Țineți întotdeauna discul de margini și de orificiul central, după cum se arată mai jos:

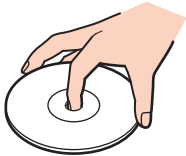

- ❑ Nu atașați niciodată o etichetă adezivă pe un disc. Aceasta va afecta utilizarea discului și poate avea ca efect apariția unei defecțiuni ireparabile.

## Utilizarea bateriei

- ❑ Durata de viață a bateriei este mai scurtă într-un mediu rece. Acest lucru se datorează eficienței scăzute a bateriei la temperaturi joase.
- ❑ Încărcați bateriile la temperaturi cuprinse între 10°C și 30°C. Temperaturile joase necesită o perioadă de încărcare mai mare.
- ❑ Bateria se încălzește în timpul utilizării sau al încărcării. Acest lucru este normal și nu trebuie să vă îngrijoreze.
- ❑ Nu este necesar să descărcați bateria înainte de reîncărcare.
- ❑ Dacă bateria se descarcă rapid după încărcarea completă, este posibil ca bateria să se apropie de sfârșitul duratei de viață și trebuie înlocuită.

## Utilizarea suportului „Memory Stick”

- Nu atingeți conectorul suportului „Memory Stick” cu degetele sau cu obiecte metalice.
- Folosiți numai eticheta adezivă furnizată împreună cu suportul „Memory Stick”.
- Nu îndoiți, nu lăsați să cadă și nu expuneți suportul „Memory Stick”.
- Nu demontați și nu modificați suportul „Memory Stick”.
- Feriți suportul „Memory Stick” de umiditate.
- Nu utilizați și nu depozitați suportul „Memory Stick” în locuri expuse la:
  - Electricitate statică
  - Zgomot electric
  - Temperaturi foarte mari, precum în cazul mașinilor parcate la soare
  - Lumină solară directă
  - Umiditate ridicată
  - Substanțe corozive
- Utilizați cutia de depozitare furnizată o dată cu suportul „Memory Stick”.
- Faceți copii de rezervă ale datelor de valoare.
- Când folosiți un suport „Memory Stick Duo”, nu utilizați un pix cu vârf subțire pentru a scrie pe eticheta lipită pe suportul „Memory Stick Duo”. Exercițiul de presiune asupra suportului poate deteriora componentele interne.

## Manipularea dispozitivului de stocare încorporat

Dispozitivul de stocare încorporat (unitate de hard disk sau unitate cu dispozitive semiconductoare) are o densitate mare de stocare și citește sau scrie date într-un timp scurt. Cu toate acestea, utilizarea incorectă poate cauza deteriorarea cu ușurință a acestuia. Dacă dispozitivul de stocare încorporat este deteriorat, datele nu pot fi recuperate. Pentru a preveni pierderea datelor, manipulați computerul cu grijă.



Este posibil ca unele funcții și opțiuni din această secțiune să nu fie disponibile pe computerul dvs. Consultați specificațiile online pentru a găsi informații despre configurația computerului dvs.

### Pentru a evita deteriorarea hard diskului

- Nu expuneți computerul la mișcări bruște.
- Nu țineți computerul în apropierea magneților.
- Nu amplasați computerul într-un loc expus la vibrații mecanice sau într-o poziție instabilă.
- Nu mutați computerul în timp ce este pornit.
- Nu închideți și nu reporniți computerul în timp ce se citesc sau scriu date pe unitatea de hard disk.
- Nu utilizați computerul într-un loc expus la schimbări extreme de temperatură.
- Nu scoateți unitatea de hard disk din computer.

### Pentru a evita deteriorarea unității cu dispozitive semiconductoare

- Nu închideți și nu reporniți computerul în timp ce se citesc sau scriu date pe unitatea cu dispozitive semiconductoare.
- Nu scoateți unitatea cu dispozitive semiconductoare din computer.

## Utilizarea autentificării cu amprentă digitală



Este posibil ca unele funcții și opțiuni din această secțiune să nu fie disponibile pe computerul dvs. Consultați specificațiile online pentru a găsi informații despre configurația computerului dvs.

- Tehnologia de autentificare cu amprentă digitală nu asigură în totalitate autentificarea utilizatorilor sau protejarea datelor sau componentelor hardware.  
Sony nu își asumă nicio responsabilitate pentru problemele sau daunele cauzate de utilizarea sau incapacitatea dvs. de a utiliza senzorul de amprentă digitală.
- Recunoașterea amprente digitale depinde de condițiile dvs. de utilizare și diferă de la o persoană la alta.
- Efectuați o copie de rezervă a datelor stocate pe unitatea stocare încorporată, în special în arhivele criptate create cu ajutorul caracteristicii **File Safe**, înainte de a trimite computerul la reparat.  
Sony nu își asumă nicio responsabilitate pentru pierderea datelor sau pentru modificările efectuate asupra acestora care ar putea rezulta în timpul reparării.
- În cazul în care unitatea stocare încorporată trebuie inițializată, de exemplu după operația de reparare, șabloanele de amprentă digitală se vor pierde. Va trebui să le înregistrați din nou pe toate.
- Întreținerea și gestionarea datelor privind autentificarea cu amprentă digitală se efectuează pe propriul risc.  
Sony nu își asumă nicio responsabilitate pentru nicio defecțiune cauzată de întreținerea și gestionarea datelor dvs.
- Înainte de a vă debarasa de computer sau înainte de a-l ceda unui terț, se recomandă cu insistență ștergerea datelor de amprentă digitală înregistrate în senzorul de amprentă digitală după ce ștergeți datele stocate pe dispozitivul dvs. de stocare încorporată. Consultați **Ștergerea amprentelor digitale înregistrate (pagina 85)** pentru procedura detaliată.
- Este posibil ca un senzor de amprentă digitală să funcționeze incorect sau să deterioreze, dacă zgâriați suprafața sa cu:
  - un obiect solid sau ascuțit
  - obiecte mici, de exemplu atingeți cu un deget murdar senzorul de amprentă
- Înainte de a vă scana amprenta, descărcați electricitatea statică din degetul dvs. prin atingerea unui obiect metalic, în special în sezoanele uscate (iarna). Electricitatea statică poate provoca funcționarea defectuoasă a senzorului de amprentă digitală.

## Utilizarea TPM



Este posibil ca unele funcții și opțiuni din această secțiune să nu fie disponibile pe computerul dvs. Consultați specificațiile online pentru a găsi informații despre configurația computerului dvs.

- ❑ Deși computerul dvs. este echipat cu funcțiile de securitate TPM, aceste funcții nu asigură protecția totală a datelor și componentelor dvs. hardware. Sony nu își asumă nicio responsabilitate pentru problemele sau daunele cauzate prin utilizarea acestor funcții.
- ❑ După ce instalați **Infineon TPM Professional Package**, trebuie să setați câteva parole TPM pe computerul dvs. Fără aceste parole, nu veți putea restaura datele protejate cu TPM. Asigurați-vă că notați parolele și că le păstrați în siguranță, fără ca alte persoane să aibă acces la acestea.
- ❑ Asigurați-vă că efectuați copii de rezervă ale fișierului arhivă pentru recuperare în caz de urgență, ale fișierului cu simbolul de recuperare în caz de urgență, ale fișierului cu simbolul de reinițializare a parolei și ale fișierului secret personal și că le păstrați în siguranță, fără ca alte persoane să aibă acces la ele, înainte de a trimite computerul la reparat. Este posibil ca datele stocate în chipul TPM de pe placa de bază să se piardă sau să se deterioreze în timpul reparării.
- ❑ În cursul operațiilor de reparații, funcțiile TPM vor fi de asemenea înlocuite dacă este necesară înlocuirea plăcii de bază. În astfel de cazuri, utilizați copiile de rezervă ale fișierului arhivă pentru recuperare în caz de urgență, ale fișierului cu simbolul de recuperare în caz de urgență, ale fișierului cu simbolul de reinițializare a parolei și ale fișierului secret personal pentru a restaura configurația cipului TPM.
- ❑ Asigurați-vă că efectuați o copie de rezervă a datelor stocate pe unitatea de stocare încorporată înainte de a trimite computerul la reparat. Este posibil ca după operațiile de reparare unitatea de stocare încorporată să fie reinițializată și returnată; în astfel de cazuri, nu veți avea posibilitatea să restaurați datele de pe dispozitiv utilizând copiile de rezervă ale fișierului arhivă de recuperare în caz de urgență, ale fișierului cu simbolul de recuperare în caz de urgență, ale fișierului cu simbolul de reinițializare a parolei și ale fișierului secret personal.

- ❑ Asigurați-vă că veți configura operațiile de efectuare automată a copiilor de rezervă după finalizarea expertului de inițializare a cipului TPM. Dacă fereastra care conține caseta de selectare **Run automatic backup now** se afișează după configurare, selectați caseta de selectare respectivă și actualizați fișierele de rezervă. Este posibil ca procesul de restaurare utilizând fișierele de rezervă să eșueze, dacă nu configurați operațiile de efectuare automată a copiilor de rezervă.
- ❑ Întreținerea și gestionarea datelor protejate cu TPM se efectuează pe propriul risc. Sony nu își asumă nicio responsabilitate pentru nicio defecțiune cauzată de întreținerea și gestionarea datelor dvs.

# Depanarea

Această secțiune descrie felul în care puteți soluționa problemele obișnuite care pot apărea când utilizați computerul VAIO. Multe dintre probleme au soluții simple. Dacă problema nu s-a rezolvat prin aceste sugestii, utilizați **VAIO Care**.

Pentru a lansa software-ul, consultați **Utilizarea opțiunii VAIO Care (pagina 31)**.

Dacă problemele tot nu se pot rezolva și aveți nevoie de asistență, contactați un centru de suport tehnic autorizat Sony.



Este posibil ca unele funcții și opțiuni din această secțiune să nu fie disponibile pe computerul dvs.

- Funcționarea computerului (pagina 170)**
- Actualizarea/securitatea sistemului (pagina 176)**
- Recuperare (pagina 178)**
- Bateria (pagina 181)**
- Camera încorporată (pagina 184)**
- Rețea (LAN/LAN fără fir) (pagina 186)**
- WAN fără fir (pagina 190)**
- Tehnologia Bluetooth (pagina 191)**
- Discurile optice (pagina 195)**
- Afișajul (pagina 200)**
- Imprimarea (pagina 204)**
- Microfonul (pagina 205)**
- Difuzoarele (pagina 206)**





- Dispozitivul touch pad (pagina 208)**
- Tastatura (pagina 209)**
- Dischetele (pagina 210)**
- Audio/Video (pagina 211)**
- „Memory Stick” (pagina 213)**
- Dispozitivele periferice (pagina 214)**
- Replicatorul de porturi (pagina 215)**

## Funcționarea computerului

### Ce ar trebui să fac în cazul în care computerul nu pornește?

- Verificați dacă computerul dvs. este bine conectat la o sursă de alimentare și dacă este pornit, precum și dacă indicatorul de alimentare luminează continuu.
- Bateria trebuie să fie corect instalată și încărcată.
- Deconectați toate dispozitivele USB conectate (dacă există) și apoi reporniți computerul.
- Îndepărtați orice modul de memorie suplimentar instalat după ce ați achiziționat computerul și apoi reporniți computerul.
- În cazul în care computerul este conectat la un prelungitor sau la o sursă de alimentare continuă (UPS), asigurați-vă că prelungitorul sau dispozitivul UPS este conectat la o sursă de curent și că este pornit.
- Dacă folosiți un monitor extern, asigurați-vă că acesta este conectat la o sursă de curent și că este pornit. Luminozitatea și contrastul trebuie să fie reglate corect. Pentru informații suplimentare, consultați manualul primit împreună cu monitorul.
- Deconectați adaptorul de c.a. și scoateți bateria. Așteptați între trei și cinci minute. Reinstalați bateria, conectați adaptorul de c.a., apoi apăsați pe butonul de alimentare pentru a porni computerul.
- Condensul poate duce la defectarea computerului. Dacă se formează condens, nu utilizați computerul cel puțin o oră.
- Utilizați adaptorul de c.a. Sony livrat. Pentru propria siguranță, folosiți doar baterii reîncărcabile și adaptor de c.a. Sony originale, furnizate de Sony pentru computerul VAIO.

## Ce ar trebui să fac dacă indicatorul de alimentare (de culoare verde) luminează continuu, însă ecranul rămâne gol?

- ❑ Apăsați de mai multe ori pe tastele **Alt+F4** pentru a închide fereastra de aplicație. Este posibil să se fi produs o eroare de aplicație.
- ❑ Dacă tastele **Alt+F4** nu funcționează, faceți clic pe **Start**, pe săgeata din dreptul butonului **Închidere**, apoi pe **Repornire** pentru a reporni computerul.
- ❑ În cazul în care computerul nu repornește, apăsați pe tastele **Ctrl+Alt+Delete**, faceți clic pe săgeata  de lângă butonul **Închidere** , apoi faceți clic pe **Repornire**.  
Dacă se afișează fereastra **Securitate Windows**, faceți clic pe **Repornire**.
- ❑ Dacă această procedură nu dă rezultate, țineți apăsat butonul de alimentare timp de peste patru secunde pentru a închide computerul. Deconectați adaptorul de c.a. și lăsați computerul timp de circa cinci minute. Apoi cuplați adaptorul de c.a. și porniți din nou computerul.

! Închiderea computerului folosind combinația de taste **Ctrl+Alt+Delete** sau butonul de alimentare poate duce la pierderea datelor nesalvate.

## Ce ar trebui să fac în cazul în care computerul sau aplicația software nu mai răspunde la comenzi?

- În cazul în care computerul nu mai răspunde în timp ce se execută o aplicație software, apăsați pe tastele **Alt+F4** pentru a închide fereastra aplicației.
  - Dacă tastele **Alt+F4** nu funcționează, faceți clic pe **Start**, apoi pe butonul **Închidere** pentru a închide computerul.
  - În cazul în care computerul nu se oprește, apăsați pe tastele **Ctrl+Alt+Delete**, apoi faceți clic pe butonul **Închidere**. Dacă se afișează fereastra **Securitate Windows**, faceți clic pe **Închidere**.
  - Dacă această procedură nu funcționează, apăsați și mențineți apăsat butonul de alimentare până la închiderea computerului.
- !
- Închiderea computerului folosind combinația de taste **Ctrl+Alt+Delete** sau butonul de alimentare poate duce la pierderea datelor nesalvate.
- Deconectați adaptorul de c.a. și scoateți bateria. Așteptați între trei și cinci minute. Reinstalați bateria, conectați adaptorul de c.a., apoi apăsați pe butonul de alimentare pentru a porni computerul.
  - Încercați să instalați din nou aplicația software.
  - Contactați editorul aplicației software sau furnizorul de asistență tehnică desemnat.

## De ce nu intră computerul în modurile Repaus sau Hibernare?

Computerul poate deveni instabil în cazul în care se schimbă modul de operare înainte ca acesta să intre complet în modul Repaus sau Hibernare.

Pentru a readuce computerul la modul Normal

- 1 Închideți toate programele deschise.
- 2 Faceți clic pe **Start**, pe săgeata de lângă butonul **Închidere**, apoi pe **Repornire**.
- 3 În cazul în care computerul nu repornește, apăsați pe tastele **Ctrl+Alt+Delete**, faceți clic pe săgeata de lângă butonul **Închidere**, apoi faceți clic pe **Repornire**.  
Dacă se afișează fereastra **Securitate Windows**, faceți clic pe **Repornire**.
- 4 Dacă această procedură nu funcționează, apăsați și mențineți apăsat butonul de alimentare până la închiderea computerului.

!  
Închiderea computerului folosind combinația de taste **Ctrl+Alt+Delete** sau butonul de alimentare poate duce la pierderea datelor nesalvate.

## Ce ar trebui să fac dacă indicatorul de încărcare luminează intermitent, cu frecvență mare, și computerul nu pornește?

- ❑ Această problemă se poate datora unei instalări incorecte a bateriei. Pentru a rezolva această problemă, opriți computerul și scoateți bateria. Apoi instalați din nou bateria în computer. Pentru detalii, consultați **Instalarea/Scoaterea bateriei (pagina 20)**.
- ❑ Dacă problema persistă, înseamnă că bateria instalată nu este compatibilă. Scoateți bateria și contactați un centru de suport tehnic autorizat Sony. Pentru a găsi cel mai apropiat centru sau reprezentant, consultați **Găsirea de informații suplimentare despre computerul dvs. VAIO (pagina 5)**.

## De ce în fereastra Proprietăți sistem se afișează o viteză mai scăzută a procesorului decât cea maximă?

Acest lucru este normal. Întrucât procesorul computerului dvs. utilizează un tip de tehnologie de control al vitezei procesorului în scopul economisirii de energie, este posibil ca fereastra Proprietăți sistem să afișeze viteza curentă a procesorului, în locul vitezei maxime.

## Ce ar trebui să fac în cazul în care Windows nu-mi acceptă parola și afișează mesajul Enter Onetime Password?

Dacă introduceți de trei ori consecutiv o parolă de pornire greșită se afișează mesajul **Enter Onetime Password**, iar sistemul de operare Windows nu va porni. Mențineți apăsat butonul de alimentare cel puțin patru secunde pentru a verifica dacă indicatorul luminos de alimentare se stinge. Așteptați 10–15 secunde, apoi reporniți computerul și introduceți parola corectă. Parola face diferențierea între literele mari și mici, deci verificați starea curentă a literelor înainte de a introduce parola.

## Ce ar trebui să fac dacă software-ul jocului nu funcționează sau dacă se blochează des?

- Verificați dacă pe site-ul Web al jocului există fișiere de corecție sau de actualizare disponibile pentru descărcare.
- Asigurați-vă că aveți instalat cel mai nou driver video.
- În cazul unor modele VAIO, memoria grafică este partajată cu sistemul. În acest caz, performanța grafică optimă nu este garantată.

## De ce nu se stinge ecranul după trecerea perioadei setate pentru închidere automată?

Anumite aplicații software sau economizoare de ecran sunt concepute pentru dezactivarea temporară a funcției sistemului de operare care stinge ecranul computerului sau trece computerul în modul Repaus după o anumită perioadă de inactivitate. Pentru rezolvarea acestei probleme, ieșiți din aplicația (aplicațiile) software sau modificați economizorul de ecran curent.

## Cum pot schimba ordinea dispozitivelor de pornire?

Pentru a schimba ordinea dispozitivelor de pornire, puteți utiliza una dintre funcțiile BIOS. Urmăriți acești pași:

- 1 Porniți computerul.
- 2 Apăsați pe tasta **F2** atunci când apare sigla VAIO.  
Se afișează ecranul de configurare BIOS. Dacă nu se afișează acest ecran, reporniți computerul și apăsați pe tasta **F2** de câteva ori atunci când apare sigla VAIO.
- 3 Apăsați pe tasta **←** sau **→** pentru a selecta **Boot**.
- 4 Apăsați pe tasta **↑** sau **↓** pentru a selecta unitatea a cărei poziție în ordinea de pornire doriți să o schimbați.
- 5 Apăsați pe tasta **F5** sau **F6** pentru a schimba ordinea dispozitivelor de pornire.
- 6 Apăsați pe tasta **←** sau **→** pentru a selecta **Exit**, selectați **Exit Setup**, apoi apăsați pe tasta **Enter**.  
Când apare mesajul de confirmare, apăsați pe tasta **Enter**.

## Ce ar trebui să fac în cazul în care nu reușesc să pornesc computerul folosind dispozitivul extern conectat la computer?

Pentru a încărca sistemul de operare al computerului de pe un dispozitiv extern, de exemplu o unitate de dischetă USB sau de pe o unitate optică de disc USB, trebuie să schimbați dispozitivul de încărcare. Pentru a schimba dispozitivul de încărcare, porniți computerul și apăsați tasta **F11** atunci când apare sigle VAIO.

**!**  
Când utilizați un dispozitiv extern, asigurați-vă că l-ați conectat mai întâi la o sursă de c.a.

## Actualizarea/securitatea sistemului

### Cum pot găsi actualizările importante pentru computer?

Aveți posibilitatea să găsiți și să instalați pe computer cele mai recente actualizări cu ajutorul aplicațiilor software: **Windows Update** și **VAIO Update**. Consultați **Actualizarea computerului dvs. (pagina 30)** pentru informații suplimentare.

### Cum îmi pot proteja computerul împotriva amenințărilor de securitate, precum virușii?

Sistemul de operare Microsoft Windows este preinstalat pe computerul dumneavoastră. Cel mai bun mod de a vă proteja computerul împotriva amenințărilor de securitate, precum virușii, este să descărcați și să instalați cu regularitate cele mai recente actualizări Windows.

Puteți obține actualizări Windows importante astfel:

! Computerul dvs. trebuie să fie conectat la Internet pentru a descărca actualizările.

- 1 Faceți clic pe **Start**, apoi pe **Panou de control**.
- 2 Faceți clic pe **Sistem și securitate**.
- 3 Faceți clic pe **Centru de acțiune**.
- 4 Urmați instrucțiunile de pe ecran pentru a seta actualizarea automată sau programată.



## Cum îmi mențin software-ul antivirus actualizat?

Aveți posibilitatea să mențineți la zi programele de securitate Internet cu cele mai recente actualizări descărcând și instalând actualizările de pe site-ul Web al producătorului.

! Computerul dvs. trebuie să fie conectat la Internet pentru a descărca actualizările.

### ☐ Când utilizați **McAfee**:

- 1 Faceți clic pe **Start, Toate programele, McAfee și McAfee SecurityCenter**.
- 2 Faceți clic pe butonul situat în colțul din stânga-sus al ferestrei pentru a actualiza programul.
- 3 Urmați instrucțiunile de pe ecran pentru a finaliza actualizările.

### ☐ Când utilizați **Norton Internet Security**:

- 1 Faceți clic pe **Start, Toate programele, Norton Internet Security și LiveUpdate sau Norton Internet Security**.
- 2 Urmați instrucțiunile de pe ecran pentru a finaliza actualizările.



Consultați fișierul de Ajutor din aplicația software pentru informații suplimentare.



Procedura efectivă poate să difere de cea de mai sus, în funcție de actualizările instalate pe computer. În acest caz, urmați instrucțiunile de pe ecran.

## Recuperare

### Cum pot crea medii de recuperare?

Aveți posibilitatea să creați medii de recuperare utilizând **VAIO Care**. Mediile se utilizează pentru a restabili sistemul computerului la setările implicite din fabricație. Pentru a crea mediile, lansați **VAIO Care** ([pagina 31](#)) și apoi faceți clic pe **Recovery & restore, Recovery** și **Create Recovery Media**.

! În cazul în care computerul dvs. nu este echipat cu o unitate de disc optic încorporată, conectați o unitate externă de disc optic (nu este furnizat).

Consultați **Ghid de recuperare, copie de rezervă și depanare** pentru informații suplimentare.

### Cum pot restaura sistemul computerului la setările implicite din fabricație?

Există două modalități de a recupera sistemul computerului: de pe medii de recuperare și din zona de recuperare. Consultați **Ghid de recuperare, copie de rezervă și depanare** pentru informații suplimentare.

## Cum pot reinstala software-ul și driverele originale?

Aveți posibilitatea să restaurați software-ul și driverele preinstalate utilizând **VAIO Care**. Pentru a le restaura, lansați **VAIO Care** (pagina 31) și apoi faceți clic pe **Recovery & restore**, **Recovery** și **Reinstall Applications and Drivers**.

Pentru mai multe informații, consultați fișierul de ajutor inclus în **VAIO Care**.

## Cum verific volumul zonei de recuperare?

Unitatea de stocare încorporată conține zona de recuperare, pe care sunt stocate datele necesare pentru recuperarea sistemului. Pentru a verifica volumul zonei de recuperare, urmați acești pași:

- 1 Faceți clic pe **Start**, faceți clic cu butonul din dreapta pe **Computer**, apoi selectați **Gestionare**.
- 2 Faceți clic pe **Gestionare disc**, sub **Stocare**, în panoul din partea stângă.  
Volumul zonei de recuperare și volumul total al unității C se afișează pe rândul **Disc 0** din panoul central.

## Cum reduc volumul zonei de recuperare?

Unitatea de stocare încorporată conține zona de recuperare, pe care sunt stocate datele necesare pentru recuperarea sistemului. În cazul în care computerul dvs. include o unitate hard disk SSD, ați putea dori să micșorați zona de recuperare prin eliminarea acestor date.

- 1 Introduceți un mediu de recuperare în unitatea optică de disc, când computerul este în modul Normal, închideți computerul, apoi porniți-l din nou.



Utilizați mediile de recuperare create la livrarea computerului dvs.



Dacă utilizați o unitate externă de disc optic (nu este furnizat), reporniți computerul și apăsați de mai multe ori pe tasta **F11** la afișarea siglei VAIO.

- 2 Apăsați pe tasta **↑** sau **↓** pentru a selecta **VAIO Care Rescue** și apăsați pe tasta **Enter**.
- 3 Faceți clic pe **Tools** și **Start advanced recovery wizard**.



La afișarea mesajului **Do you need to rescue data?**, efectuați o copie de rezervă a datelor, dacă este cazul.

- 4 Urmați instrucțiunile de pe ecran până la apariția ferestrei **Select recovery type**.
- 5 Selectați **Custom recovery - Remove recovery contents**.
- 6 Urmați instrucțiunile de pe ecran.



Procedura de mai sus implică recuperarea sistemului. Aplicațiile și datele adăugate pe dispozitivul de stocare înainte de eliminarea datelor pentru recuperarea sistemului se vor pierde în totalitate.

După eliminarea datelor pentru recuperarea sistemului, aveți nevoie de mediul de recuperare pentru recuperarea ulterioară a sistemului.

## Bateria

### Cum găsesc nivelul de încărcare a bateriei?

Puteți verifica nivelul de încărcare a bateriei cu ajutorul indicatorului de încărcare. Consultați **Încărcarea bateriei (pagina 24)** pentru informații suplimentare.

### Când folosește computerul c.a.?

Dacă este conectat direct la o priză de c.a. cu ajutorul adaptorului de c.a., computerul utilizează c.a. chiar dacă este instalată și bateria.

### Când ar trebui să reîncarc bateria?

Reîncărcați bateria când:

- Bateria se descarcă și atât indicatorul de încărcare, cât și cel de alimentare luminează intermitent.
- Nu ați utilizat bateria o perioadă mai îndelungată.

### Când ar trebui să înlocuiesc bateria?

Când bateria ajunge la finalul duratei de viață, pe ecran se afișează un mesaj prin care vi se solicită înlocuirea bateriei. Aveți posibilitatea să verificați capacitatea de încărcare a bateriei cu funcția **Battery** în **VAIO Control Center**.

### Ar trebui să mă îngrijoreze faptul că bateria instalată este caldă?

Nu, este normal ca bateria să fie caldă atunci când alimentează computerul.

## Computerul poate intra în modul Hibernare în timp ce este alimentat de baterie?

Computerul poate intra în modul Hibernare în timp ce este alimentat de la baterie, însă unele programe software și dispozitive periferice împiedică sistemul să intre în modul Hibernare. Dacă utilizați un program care împiedică sistemul să intre în modul Hibernare, salvați frecvent datele pentru a evita pierderea lor. Consultați **Utilizarea modului Hibernare (pagina 29)** pentru informații despre activarea manuală a modului Hibernare.

## Cum pot economisi energia bateriei când computerul se află în modul Repaus?

Funcția de reactivare a controlerului LAN de pe computer este activată în momentul livrării. Pentru a economisi energia bateriei atunci când computerul se află în modul Repaus, trebuie să dezactivați această funcție. Urmăriți acești pași:

- 1 Faceți clic pe **Start, Panou de control, Hardware și sunete** și apoi pe **Manager dispozitive**.
- 2 Faceți clic dublu pe adaptoarele de rețea și pe **Conexiune rețea Gigabit**.
- 3 Faceți clic pe fila cu setările de gestionare a alimentării și debifați caseta de selectare care permite dispozitivului să reactiveze computerul.
- 4 Faceți clic pe **OK**.

## De ce nu pot încărca complet bateria?

Pentru a prelungi durata de viață a bateriei, funcția de gestionare a bateriei este activată în **VAIO Control Center**. Verificați setările în **VAIO Control Center**.

## Ce ar trebui să fac dacă se afișează un mesaj care indică fie incompatibilitatea, fie instalarea defectuoasă a bateriei, iar computerul intră în modul Hibernare?

- ❑ Această problemă se poate datora unei instalări incorecte a bateriei. Pentru a rezolva această problemă, opriți computerul și scoateți bateria. Apoi instalați din nou bateria în computer. Pentru detalii, consultați **Instalarea/Scoaterea bateriei (pagina 20)**.
- ❑ Dacă problema persistă, înseamnă că bateria instalată nu este compatibilă. Scoateți bateria și contactați un centru de suport tehnic autorizat Sony. Pentru a găsi cel mai apropiat centru sau reprezentant, consultați **Găsirea de informații suplimentare despre computerul dvs. VAIO (pagina 5)**.

## Camera încorporată

### De ce vizorul nu afișează imagini sau afișează imagini de calitate slabă?

- Camera încorporată nu poate fi partajată între mai multe aplicații software. Părăsiți aplicația curentă înainte de a lansa altă aplicație.
- Vizorul poate prezenta unele anomalii, de exemplu linii orizontale, în cazul în care vizualizați un obiect care se deplasează rapid. Acest lucru este normal și nu indică o defecțiune.
- Dacă problemă persistă, reporniți computerul.

### De ce imaginile capturate au o calitate slabă?

- Imaginile capturate sub lumină fluorescentă pot prezenta reflexii ale luminii.
- Este posibil ca în imaginile capturate să apară o porțiune întunecată.
- În cazul în care capacul de protecție al obiectivului este murdar, nu puteți realiza o fotografie clară. Curățați capacul. Consultați **Camera încorporată (pagina 155)**.

### Ce ar trebui să fac dacă imaginile capturate prezintă cadre lipsă și întreruperi de sunet?

- Setările efectelor din aplicația software pot duce la pierderea cadrelor. Consultați fișierul de Ajutor din aplicația software pentru informații suplimentare.
- Este posibil ca pe computer să ruleze mai multe aplicații software decât poate suporta acesta. Părăsiți aplicațiile pe care nu le utilizați în acel moment.
- Este posibil ca funcția de gestionare a energiei computerului să fie activă. Verificați performanțele procesorului.



## Ce ar trebui să fac dacă la redarea filmelor lipsesc cadre atunci când computerul este alimentat de la baterie?

Bateria este pe punctul de a se descărca. Conectați computerul la o sursă de alimentare de c.a.

## Ce ar trebui să fac dacă imaginile capturate pâlpâie?

Această problemă apare atunci când utilizați camera sub o lumină fluorescentă, din cauza neconcordanței dintre frecvența de redare a luminii și viteza diafragmei.

Pentru a reduce scintilațiile, schimbați direcția camerei sau luminozitatea imaginilor capturate cu camera. În unele aplicații software, puteți seta o valoare corespunzătoare pentru una dintre proprietățile camerei (de ex. sursa de lumină, scintilațiile etc.) pentru a elimina perturbațiile produse de scintilații.

## De ce este suspendată pentru câteva secunde imaginea video provenită de la camera încorporată?

Imaginea video poate fi suspendată pentru câteva secunde dacă:

- este folosită o tastă de comandă rapidă cu tasta **Fn**.
- crește încărcarea procesorului.

Acest lucru este normal și nu indică o defecțiune.

## Ce trebuie să fac dacă computerul devine instabil atunci când intră într-un mod de economisire a energiei în timp ce este folosită camera încorporată?

În cazul în care computerul intră automat în modul Repaus sau Hibernare, modificați setările corespunzătoare modului de economisire de energie. Pentru a modifica setarea, consultați **Utilizarea modurilor de economisire a energiei** ([pagina 28](#)).

## Rețea (LAN/LAN fără fir)

### Ce ar trebui să fac în cazul în care computerul nu se poate conecta la un punct de acces LAN fără fir?

- Capacitatea conexiunii este afectată de distanță și de obstacole. Este posibil să fie necesar să îndepărtați computerul de obstacole sau să îl mutați mai aproape de punctul de acces pe care îl folosiți.
- Comutatorul **WIRELESS** trebuie să fie pornit, iar indicatorul **WIRELESS** de la computer să lumineze continuu.
- Asigurați-vă că sursa de alimentare a punctului de acces este pornită.
- Dacă doriți să conectați computerul la un punct de acces LAN fără fir utilizând lățimea de bandă de 5 GHz, asigurați-vă că opțiunea de utilizare a lățimii de bandă de 5 GHz sau a ambelor lățimi de bandă - benzile de 2,4 și 5 GHz - este selectată în fila **Wireless LAN Settings** a ferestrei de setări **VAIO Smart Network**. Comunicațiile LAN fără fir (standardul IEEE 802.11a) care utilizează numai lățimea de bandă de 5 GHz, disponibilă numai în cazul modelelor selectate, sunt dezactivate în mod implicit.
- Urmați acești pași pentru a verifica setările:
  - 1 Faceți clic pe **Start**, apoi pe **Panou de control**.
  - 2 Faceți clic pe **Vizualizare stare și sarcini rețea** din secțiunea **Rețea și Internet**.
  - 3 Faceți clic pe **Conectare la rețea** pentru a confirma faptul că punctul de acces este selectat.
- Verificați dacă este corectă cheia de criptare.

- Asigurați-vă că s-a selectat **Performanțe maxime** pentru **Setări adaptor fără fir** în fereastra **Opțiuni de alimentare**. Selectarea oricărei alte opțiuni poate duce la un eșec al comunicării. Pentru a modifica setările, urmați acești pași:
  - 1 Faceți clic cu butonul din dreapta al mouse-ului pe simbolul de stare a alimentării din bara de activități, apoi selectați **Opțiuni de alimentare**.
  - 2 Faceți clic pe **Modificare setări plan**.
  - 3 Faceți clic pe **Modificare setări de alimentare complexe**.
  - 4 Selectați fila **Setări complexe**.
  - 5 Faceți dublu clic pe **Setări adaptor fără fir** și pe **Mod economisire energie**.
  - 6 Selectați **Performanțe maxime** din lista verticală, atât pentru **Pe baterie** cât și pentru **Setare**.

## Ce ar trebui să fac în cazul în care nu pot accesa Internetul?

- ❑ Verificați setările punctului de acces. Pentru informații suplimentare, consultați manualul primit împreună cu punctul de acces.
- ❑ Punctul de acces și computerul trebuie să fie conectate unul la celălalt.
- ❑ Îndepărtați computerul de obstacole sau mutați-l mai aproape de punctul de acces pe care îl utilizați.
- ❑ Computerul trebuie să fie configurat în mod adecvat pentru accesul la Internet.
- ❑ Asigurați-vă că s-a selectat **Performanțe maxime** pentru **Setări adaptor fără fir** în fereastra **Opțiuni de alimentare**. Selectarea oricărei alte opțiuni poate duce la un eșec al comunicării. Urmați pașii din **Ce ar trebui să fac în cazul în care computerul nu se poate conecta la un punct de acces LAN fără fir?** ([pagina 186](#)) pentru a modifica setările.

## De ce viteza de transferare a datelor este scăzută?

- ❑ Viteza de transferare a datelor prin LAN fără fir este afectată de distanță și de obstacolele dintre dispozitive și punctele de acces. Alți factori sunt: configurația dispozitivului, starea semnalului radio și compatibilitatea aplicației software. Pentru a maximiza viteza de transfer a datelor, îndepărtați computerul de obstacole sau așezați-l mai aproape de punctul de acces pe care îl utilizați.
- ❑ Dacă folosiți un punct de acces LAN fără fir, este posibil ca dispozitivul să fie temporar supraîncărcat, în funcție de numărul de dispozitive care comunică prin intermediul punctului de acces.
- ❑ Dacă punctul dumneavoastră de acces interferează cu alte puncte de acces, schimbați canalul punctului de acces. Pentru informații suplimentare, consultați manualul primit împreună cu punctul de acces.
- ❑ Asigurați-vă că s-a selectat **Performanțe maxime** pentru **Setări adaptor fără fir** în fereastra **Opțiuni de alimentare**. Selectarea oricărei alte opțiuni poate duce la un eșec al comunicării. Urmați pașii din **Ce ar trebui să fac în cazul în care computerul nu se poate conecta la un punct de acces LAN fără fir?** ([pagina 186](#)) pentru a modifica setările.

## Cum evit întreruperile transferului de date?

- Atunci când computerul este conectat la un punct de acces, întreruperile în transferul de date pot apărea dacă se transferă fișiere mari sau în cazul în care computerul se află în apropierea microundelor sau a telefoanelor fără fir.
- Mutați computerul mai aproape de punctul de acces.
- Conexiunea punctului de acces trebuie să fie intactă.
- Schimbați canalul punctului de acces. Pentru informații suplimentare, consultați manualul primit împreună cu punctul de acces.
- Asigurați-vă că s-a selectat **Performanțe maxime** pentru **Setări adaptor fără fir** în fereastra **Opțiuni de alimentare**. Selectarea oricărei alte opțiuni poate duce la un eșec al comunicării. Urmați pașii din **Ce ar trebui să fac în cazul în care computerul nu se poate conecta la un punct de acces LAN fără fir?** ([pagina 186](#)) pentru a modifica setările.

## Ce sunt canalele?

- Comunicațiile LAN fără fir folosesc benzi de frecvență divizate, cunoscute și sub numele de canale. Canalele punctelor de acces LAN fără fir terțe pot fi presetate pe canale diferite față de dispozitivele Sony.
- Dacă utilizați un punct de acces LAN fără fir, consultați informațiile despre conectivitate din manualul primit odată cu punctul de acces.

## De ce se oprește conexiunea la rețea atunci când schimb cheia de criptare?

Două computere cu funcție LAN fără fir pot pierde o conexiune de rețea peer-to-peer, în cazul în care se modifică cheia de criptare. Aveți posibilitatea fie să restabiliți cheia de criptare la profilul inițial, fie să introduceți din nou cheia pe ambele computere pentru ca aceasta să se potrivească.

## WAN fără fir

### Ce ar trebui să fac în cazul în care computerul nu se poate conecta la rețeaua WAN fără fir?

- ❑ Bateria trebuie să fie corect instalată și încărcată.
- ❑ Verificați dacă aveți o cartelă SIM care acceptă date 3G și activată de operatorul de telecomunicații. La introducerea cartelei SIM, urmați întotdeauna procedura din **Introducerea unei cartele SIM (pagina 70)**.
- ❑ Telefonul mobil trebuie să aibă acoperire în zona respectivă. Pentru informații despre acoperirea rețelei, contactați furnizorul de rețea.
- ❑ Comutatorul **WIRELESS** trebuie să fie pornit, iar indicatorul **WIRELESS** de la computer să lumineze continuu.
- ❑ Verificați dacă butonul din dreapta **Wireless WAN** este setat la **On** în fereastra **VAIO Smart Network**.
- ❑ Asigurați-vă că numele punctului de acces (APN) este configurat corect în software-ul de gestionare a conexiunii. În caz contrar, contactați operatorul de telecomunicații pentru a obține APN-ul corect. Pentru informații suplimentare privind configurarea APN-ului, consultați fișierul Ajutor din software-ul de gestionare a conexiunii.
- ❑ Verificați dacă software-ul de gestionare a conexiunii a reușit detectarea modemului de rețea WAN fără fir. Este posibil ca detectarea modemului de rețea WAN fără fir de către software să necesite un anumit timp.



Pentru informații suplimentare despre funcția WAN fără fir, vizitați site-ul Web de asistență VAIO.

## Tehnologia Bluetooth

### Ce ar trebui să fac în cazul în care alte dispozitive Bluetooth nu reușesc să detecteze computerul?

- Verificați dacă ambele dispozitive au funcția Bluetooth activată.
- Comutatorul **WIRELESS** trebuie să fie pornit, iar indicatorul **WIRELESS** de la computer să lumineze continuu.
- Funcția Bluetooth nu poate fi utilizată în timp ce computerul se află într-un mod de economisire a energiei. Reduceți computerul în modul Normal, apoi porniți comutatorul **WIRELESS**.
- Computerul și dispozitivul pot fi la distanță prea mare unul de altul. Tehnologia fără fir Bluetooth funcționează optim când dispozitivele se află la o distanță de maximum 10 metri unul de altul.

### Ce ar trebui să fac dacă nu pot detecta dispozitivul Bluetooth cu care doresc să comunic?

- Verificați dacă este pornită funcția Bluetooth a dispozitivului cu care doriți să comunicați. Pentru informații suplimentare, consultați manualul dispozitivului respectiv.
- Dacă dispozitivul cu care doriți să comunicați comunica deja cu un alt dispozitiv Bluetooth, este posibil să nu fie detectat sau să nu reușească să comunice cu computerul dvs.
- Pentru a permite altor dispozitive Bluetooth să comunice cu computerul, urmați pașii de mai jos:
  - 1 Faceți clic pe **Start**, apoi pe **Dispozitive și imprimante**.
  - 2 Faceți clic dreapta pe pictograma dispozitivului Bluetooth, apoi faceți clic pe **Setări Bluetooth**.
  - 3 Faceți clic pe fila **Opțiuni** și selectați caseta de selecție **Se permite dispozitivelor Bluetooth să găsească acest computer**.

## Ce ar trebui să fac în cazul în care alte dispozitive Bluetooth nu reușesc să se conecteze la computer?

- Consultați sugestiile din **Ce ar trebui să fac dacă nu pot detecta dispozitivul Bluetooth cu care doresc să comunic? (pagina 191)**.
- Verificați dacă celelalte dispozitive sunt autentificate.
- Distanța pentru transferul de date poate fi sub 10 metri, în funcție de obstacolele existente între cele două dispozitive, de calitatea undelor radio și de sistemul de operare sau software-ul utilizat. Apropiați computerul de dispozitivele Bluetooth.

## De ce este scăzută viteza conexiunii Bluetooth?

- Viteza de transfer a datelor depinde de obstacolele și/sau de distanța dintre cele două dispozitive, de calitatea undelor radio și de sistemul de operare sau software-ul utilizat. Apropiați computerul de dispozitivele Bluetooth.
- Banda de 2,4 GHz în care funcționează dispozitivele Bluetooth și LAN fără fir este utilizată de diferite dispozitive. Deși dispozitivele Bluetooth utilizează tehnologia pentru a reduce interferențele radio de la alte dispozitive care utilizează aceeași bandă, aceste interferențe radio pot provoca încetinirea vitezei de comunicare, micșorarea distanțelor sau întreruperea comunicațiilor.
- Dacă versiunea standardului Bluetooth de pe dispozitivul Bluetooth cu care doriți să comunicați nu este identică cu versiunea de pe computer, viteza de comunicare este încetinită.

## De ce nu pot utiliza serviciile acceptate de dispozitivul Bluetooth conectat?

Conectarea este posibilă numai pentru serviciile acceptate și de computerul cu funcție Bluetooth. Pentru detalii suplimentare, căutați informații despre Bluetooth în **Ajutor și Asistență Windows**.



## Este posibilă utilizarea unui dispozitiv cu tehnologie Bluetooth la bordul avioanelor?

Cu tehnologia Bluetooth, computerul dvs. emite o frecvență radio de 2,4 GHz. Locațiile sensibile, cum ar fi spitalele și avioanele pot impune restricții la utilizarea dispozitivelor Bluetooth, pentru a evita interferențele radio. Consultați personalul locației respective pentru a afla dacă este permisă utilizarea funcției Bluetooth a computerului.

## De ce nu pot utiliza funcția Bluetooth când mă conectez la computer ca utilizator cu cont standard de utilizator?

Este posibil ca funcția Bluetooth să nu fie disponibilă pentru utilizatorii computerului cu conturi standard de utilizator. Conectați-vă la computer ca utilizator cu drepturi de administrare.

## De ce nu pot utiliza dispozitivele Bluetooth la schimbarea utilizatorului?

Dacă schimbați utilizatorul fără a vă deconecta de la sistem, dispozitivele Bluetooth nu funcționează. Deconectați-vă înainte de schimbarea utilizatorului. Pentru deconectarea de la sistem, faceți clic pe **Start**, pe săgeata din dreptul butonului **Închidere**, apoi pe **Log off**.

## De ce nu pot transfera date tip carte de vizită către un telefon mobil?

Funcția schimb de cărți de vizită nu este acceptată.

## Ce ar trebui să fac dacă din căști sau din dispozitivul de control audio/video nu se aude niciun sunet?

Verificați acceptarea de către căști sau de către dispozitivul de control audio/video a protecției conținutului SCMS-T. În caz contrar, trebuie să modificați setările SCMS-T pentru a conecta dispozitivul utilizând profilul complex de distribuire audio (A2DP). Pentru a modifica setările SCMS-T, urmați acești pași:



Unele modele VAIO detectează acceptarea protecției conținutului SCMS-T pe dispozitivul de destinație pentru reconfigurarea automată a setărilor SCMS-T. La modelele respective, **SCMS-T Settings** de la pasul 3 nu se afișează, pentru că nu este necesară modificarea manuală a setărilor.

- 1 Faceți clic pe **Start**, apoi pe **Dispozitive și imprimante**.
- 2 Faceți clic dreapta pe pictograma dispozitivului cu care doriți să vă conectați prin A2DP și selectați **Control**.
- 3 Faceți clic pe **SCMS-T Settings**.
- 4 Faceți clic pe **Nu** la afișarea mesajului **Connect to a device only if it supports SCMS-T content protection**.

## Ce ar trebui să fac dacă pictograma Bluetooth nu este afișată în bara de activități?

- Verificați dacă butonul din dreapta **Bluetooth** este setat la **On** în fereastra **VAIO Smart Network**.
- Pentru afișarea pictogramei Bluetooth în bara de activități, urmați pașii de mai jos:
  - 1 Faceți clic pe **Start**, apoi pe **Dispozitive și imprimante**.
  - 2 Faceți clic dreapta pe pictograma dispozitivului Bluetooth, apoi faceți clic pe **Setări Bluetooth**.
  - 3 Faceți clic pe fila **Opțiuni** și selectați caseta de selectare **Afișare pictogramă Bluetooth în zona de notificare**.

## Discurile optice

### De ce se blochează computerul când încearcă să citească un disc?

Este posibil ca discul pe care computerul încearcă să îl citească să fie murdar sau deteriorat. Urmăriți acești pași:

- 1 Apăsați pe tastele **Ctrl+Alt+Delete**, faceți clic pe săgeata de lângă butonul **Închidere**, apoi faceți clic pe **Repornire** pentru a reporni computerul.

! Închiderea computerului cu ajutorul tastelor **Ctrl+Alt+Delete** poate duce la pierderea datelor care nu au fost salvate.

- 2 Scoateți discul din unitatea de disc optic.
- 3 Verificați dacă discul nu este murdar sau deteriorat. Dacă trebuie să curățați discul, consultați **Discuri (pagina 155)** pentru instrucțiuni.

### Ce ar trebui să fac dacă nu se deschide tava unității?

- Computerul trebuie să fie în modul Normal.
- Apăsați butonul de scoatere a unității.
- Dacă butonul de scoatere a unității nu funcționează, faceți clic pe **Start** și **Computer**, faceți clic cu butonul din dreapta pe pictograma unității optice de disc și selectați **Scoatere**.
- Dacă niciuna dintre opțiunile de mai sus nu au efect, introduceți un obiect subțire și drept (precum o agrafă pentru hârtie) în orificiul de scoatere manuală de pe unitatea de disc optică.
- Încercați să reporniți computerul.

## Ce ar trebui să fac dacă nu pot reda corect un disc pe computer?

- Asigurați-vă că discul este introdus în unitatea de disc optică cu eticheta în sus.
  - Asigurați-vă că programele necesare sunt instalate în conformitate cu instrucțiunile producătorului.
  - Redarea unui disc Blu-ray la un ecran extern conectat se poate întrerupe, în funcție de tipul sau de rata de biți a secvenței video. Puteți rezolva această problemă prin reducerea rezoluției ecranului. Urmăți pașii din **De ce nu se afișează pe ecran un fișier video? (pagina 202)** pentru a schimba rezoluția ecranului.
  - Dacă un disc este murdar sau deteriorat, computerul nu va mai răspunde la comenzi. Urmăți acești pași:
    - 1 Apăsați pe tastele **Ctrl+Alt+Delete**, faceți clic pe săgeata de lângă butonul **Închidere**, apoi faceți clic pe **Repornire** pentru a reporni computerul.
- !
- Închiderea computerului cu ajutorul tastelor **Ctrl+Alt+Delete** poate duce la pierderea datelor care nu au fost salvate.
- 2 Scoateți discul din unitatea de disc optic.
  - 3 Verificați dacă discul nu este murdar sau deteriorat. Dacă trebuie să curățați discul, consultați **Discuri (pagina 155)** pentru instrucțiuni.
- Dacă se redă un disc, dar nu se poate auzi sunetul, procedați în felul următor:
    - Este posibil ca volumul să fie dezactivat prin apăsarea pe tastele **Fn+F2**. Apăsați-le încă o dată.
    - Este posibil ca volumul să fie redus la minim prin apăsarea pe tastele **Fn+F3**. Mențineți apăsată tastele **Fn+F4** pentru a mări volumul, astfel încât să auziți sunetul emis.
    - Faceți clic cu butonul din dreapta pe pictograma de volum din bara de activități, apoi faceți clic pe **Deschidere mixer volum** pentru a verifica setările.
    - Verificați setările de volum din mixerul audio.
    - Dacă folosiți difuzoare externe, verificați setările de volum ale difuzoarelor și conexiunile dintre difuzoare și computer.

- Asigurați-vă că s-a instalat software-ul de driver corect. Urmăriți acești pași:
  - 1 Faceți clic pe **Start**, apoi pe **Panou de control**.
  - 2 Faceți clic pe **Sistem și securitate**.
  - 3 Faceți clic pe **Sistem**.
  - 4 Faceți clic pe **Manager dispozitive** în panoul din stânga.  
Se afișează fereastra **Manager dispozitive** în care sunt enumerate dispozitivele hardware ale computerului dumneavoastră.  
Dacă în dreptul unui dispozitiv din listă se afișează un „X” sau un semn de exclamare, este posibil să fie necesară activarea aceluia dispozitiv sau reinstalarea driverului.
  - 5 Faceți dublu clic pe dispozitivul unității de disc optice pentru a deschide o listă cu unitățile de disc optice de pe computerul dvs.
  - 6 Faceți dublu clic pe unitatea dorită.  
Puteți confirma software-ul de driver selectând fila **Driver**, apoi făcând clic pe **Detalii driver**.
  - 7 Faceți clic pe **OK** pentru a închide fereastra.
- Asigurați-vă că pe disc nu este lipită o etichetă adezivă. O astfel de etichetă se poate dezlipi în timp ce discul este în interiorul unității, cauzând astfel deteriorarea sau funcționarea defectuoasă a unității.
- Dacă apare un mesaj de avertizare cu privire la codul regiunii, este posibil ca discul să fie incompatibil cu unitatea de disc optică. Verificați pe ambalaj compatibilitatea codului de regiune cu unitatea de disc optică.
- Dacă observați condens pe computer, nu utilizați computerul cel puțin o oră. Condensul poate duce la defectarea computerului.
- Computerul trebuie să utilizeze o sursă de alimentare cu c.a. Încercați din nou redarea discului.

## Ce ar trebui să fac dacă nu se pot reda discuri Blu-ray sau în cazul în care computerul devine instabil la redarea discurilor Blu-ray?

- Verificați dacă unitatea de disc optic acceptă discuri Blu-ray.
- Este posibil să nu puteți reda un anumit conținut al discurilor Blu-ray pe computerul dvs. sau ca acesta să devină instabil în timpul redării conținutului discurilor Blu-ray. Pentru redarea normală a conținutului, descărcați și instalați cele mai recente actualizări pentru **WinDVD BD** cu ajutorul **VAIO Update**.  
Pentru informații privind utilizarea **VAIO Update**, consultați **Actualizarea computerului dvs. (pagina 30)**.

## Ce ar trebui să fac în cazul în care nu pot scrie date pe un suport CD?

- Asigurați-vă că nu porniți nicio aplicație software și că nu permiteți niciuneia să fie pornită automat, nici măcar un economizor de ecran.
- Dacă folosiți un disc CD-R/RW cu o etichetă adezivă atașată, înlocuiți-l cu unul fără etichetă adezivă. Utilizarea unui disc cu o etichetă adezivă lipită ar putea duce la o eroare de scriere sau la deteriorări de altă natură.

## Ce ar trebui să fac în cazul în care nu pot scrie date pe un suport DVD?

- Asigurați-vă că folosiți suportul DVD înregistrabil corect.
- Verificați ce format DVD înregistrabil este compatibil cu unitatea dumneavoastră de disc optică. Suporturile DVD înregistrabile de anumite mărci nu funcționează.

## De ce nu pot scrie date pe discul Blu-ray?

- Verificați dacă unitatea optică de disc acceptă funcția de inscripționare a discurilor Blu-ray.
- Suporturile BD-R Disc nu sunt reinscriptibile. Nu puteți adăuga sau șterge date pe/de pe suportul BD-R Disc.

## Cum procedez dacă unitatea externă de disc optic nu funcționează corespunzător?

Asigurați-vă că unitatea externă de disc optic este conectată la o sursă de c.a. și la portul USB de pe computer. Dacă nu este conectată, este posibil ca unitatea externă de disc optic să nu funcționeze corespunzător.

## Afișajul

### De ce se închide ecranul meu?

- ❑ Ecranul computerului se poate închide în cazul în care computerul nu mai este alimentat sau intră într-un mod de economisire a energiei (Repaus sau Hibernare). În cazul în care computerul se află în modul Repaus LCD (Video), apăsați pe orice tastă pentru a reveni la modul Normal. Consultați **Utilizarea modurilor de economisire a energiei (pagina 28)** pentru informații suplimentare.
- ❑ Verificați dacă computerul dvs. este bine conectat la o sursă de alimentare și dacă este pornit, precum și dacă indicatorul de alimentare luminează continuu.
- ❑ În cazul în care computerul este alimentat de la baterii, verificați dacă bateria este instalată corect și încărcată. Consultați **Utilizarea bateriei (pagina 20)** pentru informații suplimentare.
- ❑ Dacă ieșirea de afișaj este direcționată spre un monitor extern, apăsați pe tastele **Fn+F7**. Consultați **Combi-nații și funcții cu tasta Fn (pagina 33)** pentru informații suplimentare.
- ❑ În timpul efectuării unei selectări de performanță, ecranul computerului se întunecă și este posibil ca, temporar, să tremure și să prezinte perturbații. Acest lucru este normal și nu indică o defecțiune.



## Ce ar trebui să fac dacă nu văd imagini sau clipuri video corecte?

- ❑ Verificați dacă ați selectat opțiunea **Culoare reală (32 biți)** pentru culorile de afișare înainte de a utiliza software-ul pentru video/imagini sau de a porni redarea unui DVD. Selectarea altei opțiuni poate împiedica un astfel de software să afișeze imaginile corect. Pentru a modifica culorile de afișare, urmați acești pași:
  - 1 Faceți clic dreapta pe desktop, apoi selectați **Rezoluție ecran**.
  - 2 Faceți clic pe **Setări complexe**.
  - 3 Faceți clic pe fila **Monitor**.
  - 4 Selectați **Culoare reală (32 biți)** sub **Culori**.
- ❑ Nu modificați rezoluția sau culorile de afișare în timp ce utilizați software-ul pentru video/imagini sau redați DVD-uri, deoarece poate rezulta o redare/afișare incorectă sau instabilitatea operațiilor sistemului.  
În plus, este recomandabil să dezactivați economizorul de ecran înainte de a porni redarea unui DVD. Dacă economizorul de ecran este activat, acesta poate porni în timpul redării DVD-ului, împiedicând redarea corectă a acestuia. S-a constatat că unele economizoare de ecran modifică rezoluția și culorile de afișare.

## Ce ar trebui să fac dacă pe ecranul televizorului sau al dispozitivului extern de afișare conectat la portul de ieșire HDMI nu se afișează nicio imagine?

- ❑ Verificați dacă dispozitivul de afișare utilizat este în conformitate cu standardul HDCP. Conținutul protejat prin drepturi de autor nu este afișat pe dispozitivele de afișare neconforme cu standardul HDCP. Pentru informații suplimentare, consultați **Conectarea unui televizor cu port de intrare HDMI (pagina 119)** sau **Conectarea unui monitor sau a unui proiector (pagina 116)**.
- ❑ Când utilizați portul de ieșire **HDMI** de pe computer, selectați modul **SPEED** sau **AUTO** cu selectorul de performanță înainte de a conecta un dispozitiv extern la portul de ieșire **HDMI**. Consultați **Selectarea modurilor de performanță (pagina 129)** pentru selectarea modului.
- ❑ Este posibil ca un alt ecran extern să fie conectat la portul de monitor de la computerul dvs. Apăsăți pe tastele **Fn+F7** pentru a schimba ieșirea de afișare. Pentru informații suplimentare, consultați **Conectarea unui televizor cu port de intrare HDMI (pagina 119)** sau **Conectarea unui monitor sau a unui proiector (pagina 116)**.

## De ce nu se afișează pe ecran un fișier video?

- ❑ Dacă ieșirea de afișare este direcționată spre ecranul extern, iar acesta este deconectat, este imposibil de afișat o înregistrare video pe ecranul computerului dvs. Opriți redarea fișierului video, selectați ecranul computerului drept dispozitiv de afișare, apoi porniți din nou redarea fișierului video. Consultați **Selectarea modurilor de afișare (pagina 122)** pentru schimbarea ieșirii de afișaj. În mod alternativ, puteți apăsa pe tastele **Fn+F7** pentru a schimba dispozitivul de afișare. Consultați **Combi-nații și funcții cu tasta Fn (pagina 33)** pentru informații suplimentare.
- ❑ Este posibil ca memoria video a computerului dumneavoastră să fie insuficientă pentru a afișa înregistrări video la rezoluție mare. În acest caz, micșorați rezoluția ecranului LCD.

Pentru a modifica rezoluția ecranului, urmați pașii:

- 1 Faceți clic dreapta pe desktop, apoi selectați **Rezoluție ecran**.
- 2 Faceți clic pe lista verticală din dreptul **Rezoluție**.
- 3 Deplasați cursorul în sus pentru a mări rezoluția sau în jos pentru a reduce rezoluția ecranului.



Puteți verifica volumul total disponibil de memorie grafică și memorie video. Faceți clic dreapta desktop, selectați **Rezoluție ecran**, apoi faceți clic pe **Setări complexe** și pe fila **Adaptor**. Este posibil ca valoarea afișată să fie diferită de memoria reală a computerului dvs.

## Ce ar trebui să fac în cazul în care ecranul este întunecat?

- ❑ Apăsați pe tastele **Fn+F6** pentru a spori luminozitatea ecranului computerului.
- ❑ Blocarea senzorului de lumină ambientală face ca ecranul dvs. să se întunece. Verificați ca senzorul să fie deblocat.

## Ce ar trebui să fac în cazul în care monitorul extern rămâne închis?

Apăsați pe tastele **Fn+F7** pentru a schimba ieșirea de afișare. Consultați **Combi-nații și funcții cu tasta Fn (pagina 33)** pentru informații suplimentare.

## Cum execut Windows Aero?

Pentru a executa Windows Aero, urmați acești pași:

- 1 Faceți clic cu butonul din dreapta pe desktop, apoi selectați **Personalizare**.
- 2 Selectați tema dorită din **Teme Aero**.

Pentru informații legate de funcțiile Windows Aero, precum Windows Flip 3D, consultați **Ajutor și Asistență Windows**.

## Imprimarea

### Ce ar trebui să fac în cazul în care nu pot imprima un document?

- Imprimanta trebuie să fie pornită, iar cablul imprimantei trebuie să fie conectat corespunzător la porturile de la imprimantă, respectiv de la computerul dvs.
- Asigurați-vă că imprimanta este compatibilă cu sistemul de operare Windows instalat pe computerul dvs.
- Este posibil să fie necesară instalarea driverului pentru imprimantă înainte de a utiliza imprimanta. Pentru informații suplimentare, consultați manualul furnizat împreună cu imprimanta.
- Dacă imprimanta nu funcționează după ce computerul își reia activitatea dintr-un mod de economisire a energiei (Repaus sau Hibernare), reporniți computerul.
- În cazul în care imprimanta include o serie de funcții de comunicare bidirecțională, este posibil ca dezactivarea acestor funcții pe computerul dvs. să activeze imprimarea. Urmați acești pași:
  - 1 Faceți clic pe **Start**, apoi pe **Dispozitive și imprimante**.
  - 2 Faceți clic cu butonul din dreapta pe pictograma corespunzătoare imprimantei, apoi selectați **Proprietăți**.
  - 3 Faceți clic pe fila **Porturi**.
  - 4 Faceți clic pentru a deselecta caseta **Se activează suportul bidirecțional**.
  - 5 Faceți clic pe **OK**.

Astfel se dezactivează funcțiile de comunicație bidirecțională ale imprimantei, cum ar fi transferul de date, monitorizarea stării și panoul de control de la distanță.

Dacă imprimanta este conectată la replicatorul de porturi opțional, verificați dacă replicatorul de porturi este conectat la o sursă de alimentare de c.a.

## Microfonul

### Ce ar trebui să fac în cazul în care microfonul nu funcționează?

- ❑ Dacă folosiți un microfon extern, asigurați-vă că aceasta este pornit și că este conectat corespunzător la conectorul pentru microfon de pe computerul dvs.
- ❑ Este posibil ca dispozitivul de intrare audio să nu fie corect configurat. Pentru a configura dispozitivul de intrare audio, urmați acești pași:
  - 1 Închideți toate programele deschise.
  - 2 Faceți clic pe **Start**, apoi pe **Panou de control**.
  - 3 Faceți clic pe **Hardware și sunete**.
  - 4 Faceți clic pe **Gestionare dispozitive audio** din secțiunea **Sunet**.
  - 5 În fila **Înregistrare**, selectați dispozitivul dorit pentru intrare audio și faceți clic pe **Stabilire ca implicit**.

### Cum pot evita microfonia?

Microfonia apare atunci când microfonul primește sunetul din partea unui dispozitiv de ieșire audio, precum un difuzor.

Pentru a evita această problemă:

- ❑ Țineți microfonul la distanță de dispozitivul de ieșire audio.
- ❑ Micșorați volumul difuzoarelor și al microfonului.

## Difuzoarele

### Ce ar trebui să fac în cazul în care nu aud sunetul provenit de la difuzoarele încorporate?

- Dacă utilizați un program care are propriul control de volum, asigurați-vă că acesta este setat corespunzător. Pentru informații suplimentare, consultați fișierul de Ajutor al programului.
- Este posibil ca volumul să fie dezactivat prin apăsarea pe tastele **Fn+F2**. Apăsați-le încă o dată.
- Este posibil ca volumul să fie redus la minim prin apăsarea pe tastele **Fn+F3**. Mențineți apăsată tastele **Fn+F4** pentru a mări volumul, astfel încât să auziți sunetul emis.
- Verificați controalele pentru volum din Windows făcând clic pe pictograma de volum din bara de activități.
- Este posibil ca dispozitivul de ieșire audio să nu fie corect configurat. Pentru a schimba dispozitivul de redare a sunetului, consultați **Cum schimb dispozitivul de ieșire audio? (pagina 211)**.

## Ce ar trebui să fac în cazul în care difuzoarele externe nu funcționează?

- Consultați sugestiile din **Ce ar trebui să fac în cazul în care nu aud sunetul provenit de la difuzoarele încorporate? (pagina 206)**.
- Dacă utilizați un program care are propriul control de volum, asigurați-vă că acesta este setat corespunzător. Pentru informații suplimentare, consultați fișierul de Ajutor al programului.
- Asigurați-vă că difuzoarele sunt conectate în mod adecvat și că volumul este destul de ridicat pentru a auzi sunetul.
- Asigurați-vă că difuzoarele sunt proiectate pentru a fi utilizate cu un computer.
- Dacă difuzoarele au un buton de întrerupere a sunetului, setați butonul în poziția oprit.
- Dacă difuzoarele dvs. necesită alimentare externă, asigurați-vă că difuzoarele sunt conectate la o sursă de curent. Pentru informații suplimentare, consultați manualul furnizat împreună cu difuzoarele.
- Verificați controalele pentru volum din Windows făcând clic pe pictograma de volum din bara de activități.
- Este posibil ca dispozitivul de ieșire audio să nu fie corect configurat. Pentru a schimba dispozitivul de redare a sunetului, consultați **Cum schimb dispozitivul de ieșire audio? (pagina 211)**.

## Dispozitivul touch pad

### Ce ar trebui să fac în cazul în care dispozitivul touch pad nu funcționează?

- ❑ Este posibil să fi dezactivat dispozitivul touch pad înainte de a conecta un mouse la computerul dvs. Consultați **Utilizarea dispozitivului Touch Pad (pagina 36)**.
- ❑ Asigurați-vă că nu este conectat un mouse la computerul dumneavoastră.
- ❑ În cazul în care indicatorul nu se mișcă în timp ce se execută o aplicație software, apăsați pe tastele **Alt+F4** pentru a închide fereastra aplicației.
- ❑ Dacă tastele **Alt+F4** nu dau rezultate, apăsați o singură dată pe tasta Windows, apoi de mai multe ori pe tasta **→**, selectați **Repornire** cu ajutorul tastei **↑** sau **↓**, apoi apăsați pe tasta **Enter** pentru a reporni computerul.
- ❑ În cazul în care computerul nu pornește, apăsați pe tastele **Ctrl+Alt+Delete**, selectați săgeata din dreptul butonului **Închidere** cu ajutorul tastelor **↓** și **→**, apăsați pe tasta **Enter**, selectați **Repornire** cu ajutorul tastei **↑** sau **↓**, apoi apăsați pe tasta **Enter** pentru a reporni computerul.
- ❑ Dacă această procedură nu funcționează, apăsați și mențineți apăsat butonul de alimentare până la închiderea computerului.

! Închiderea computerului folosind combinația de taste **Ctrl+Alt+Delete** sau butonul de alimentare poate duce la pierderea datelor nesalvate.



## Tastatura

### Ce ar trebui să fac în cazul în care configurația tastaturii mele este greșită?

Structura de limbă a tastaturii computerului dvs. este afișată pe eticheta de pe ambalaj. Dacă alegeți o tastatură regională diferită atunci când efectuați configurarea sistemului Windows, configurația tastelor nu se va potrivi.

Pentru a schimba configurația tastaturii, urmați pașii de mai jos:

- 1 Faceți clic pe **Start**, apoi pe **Panou de control**.
- 2 Faceți clic pe **Ceas, limbă și regiune**, apoi pe **Modificare tastaturi sau alte metode de introducere sub Regiune și limbă**.
- 3 Faceți clic pe **Modificare tastaturi** în fila **Tastaturi și limbi**.
- 4 Modificați setările după cum doriți.

### Ce ar trebui să fac în cazul în care nu pot introduce anumite caractere de la tastatură?

Dacă nu puteți introduce caracterele **U, I, O, P, J, K, L, M** ș.a., este posibil să fie activată tasta **Num Lk**. Verificați dacă indicatorul luminos Num lock este stins. Dacă indicatorul Num lock este aprins, apăsați pe tasta **Num Lk** pentru a-l stinge, înainte de a introduce aceste caractere.

## Dischetele

### De ce nu apare pictograma Eliminarea în siguranță a dispozitiv hardware și scoatere suport în bara de activități atunci când unitatea este conectată?

Computerul dvs. nu recunoaște unitatea de dischetă. Cablul USB trebuie să fie conectat în mod adecvat la portul USB. Dacă trebuie să fie securizați conectarea, așteptați câteva momente pentru ca unitatea să fie recunoscută de către computer. Dacă pictograma nu apare în continuare, urmați acești pași:

- 1 Închideți toate programele care accesează unitatea de dischetă.
- 2 Așteptați ca indicatorul luminos de pe unitatea de dischetă să se stingă.
- 3 Apăsați butonul de scoatere pentru a scoate discheta și deconectați unitatea de dischetă USB de la computer.
- 4 Conectați din nou unitatea de dischetă introducând conectorul USB în portul USB.
- 5 Reporniți computerul făcând clic pe **Start**, pe săgeata de lângă butonul **Închidere**, apoi pe **Repornire**.

### Ce ar trebui să fac în cazul în care nu pot scrie date pe o dischetă?

- Asigurați-vă că discheta este introdusă corespunzător în unitate.
- Dacă discheta este introdusă corespunzător și, în continuare, nu puteți scrie date pe aceasta, este posibil ca discheta să fie plină sau protejată la scriere. Aveți posibilitatea să utilizați fie o dischetă care nu este protejată la scriere, fie puteți dezactiva opțiunea de protejare la scriere.

## Audio/Video

### Cum dezactivez sunetul de început al sistemului Windows?

Pentru a dezactiva sunetul de început al sistemului Windows, urmați acești pași:

- 1 Faceți clic pe **Start**, apoi pe **Panou de control**.
- 2 Faceți clic pe **Hardware și sunete**.
- 3 Faceți clic pe **Gestionare dispozitive audio** din secțiunea **Sunet**.
- 4 În fila **Sunete** faceți clic pentru a deselecta caseta **Redare sunet de pornire Windows**.
- 5 Faceți clic pe **OK**.

### Cum schimb dispozitivul de ieșire audio?

Dacă nu auziți sunete emise de dispozitivul conectat la un port, precum un port USB, de ieșire HDMI, de ieșire optic sau conector pentru căști, trebuie să schimbați dispozitivul de ieșire a sunetului.

! Când utilizați portul de ieșire **HDMI** de pe computer, selectați modul **SPEED** sau **AUTO** cu ajutorul selectorului de performanță. Consultați **Selectarea modurilor de performanță (pagina 129)** pentru selectarea modului.

- 1 Închideți toate programele deschise.
- 2 Faceți clic pe **Start**, apoi pe **Panou de control**.
- 3 Faceți clic pe **Hardware și sunete**.
- 4 Faceți clic pe **Gestionare dispozitive audio** din secțiunea **Sunet**.
- 5 În fila **Redare**, selectați dispozitivul dorit pentru redare, apoi faceți clic pe **Stabilire ca implicit**.

## Ce ar trebui să fac dacă nu aud sunetul provenit de la dispozitivul de ieșire audio conectat la portul de ieșire HDMI, portul de ieșire optic sau mufa pentru căști?

! Când utilizați portul de ieșire **HDMI** de pe computer, selectați modul **SPEED** sau **AUTO** cu ajutorul selectorului de performanță. Consultați **Selectarea modurilor de performanță (pagina 129)** pentru selectarea modului.

- ❑ Trebuie să schimbați dispozitivul de ieșire audio dacă doriți să auziți sunet emis de dispozitivul conectat la un port cum ar fi portul de ieșire HDMI, portul de ieșire optic sau conectorul pentru căști. Pentru procedura detaliată, consultați **Cum schimb dispozitivul de ieșire audio? (pagina 211)**.
- ❑ Dacă tot nu se aude niciun sunet din dispozitivul de ieșire audio, urmați pașii de mai jos:
  - 1 Urmăți pașii 1 la 4 din **Cum schimb dispozitivul de ieșire audio? (pagina 211)**.
  - 2 În fila **Redare**, selectați pictograma HDMI sau S/PDIF, apoi faceți clic pe **Proprietăți**.
  - 3 Faceți clic pe fila **Complex**.
  - 4 Selectați rata de eșantionare și adâncimea de biți (de exemplu 48.000 Hz, 16 biți) acceptate de dispozitiv.
  - 5 Faceți clic pe **OK**.

## De ce apar întreruperi ale sunetului și/sau omiteri de cadre atunci când redau materiale video de înaltă definiție precum cele înregistrate cu camera video digitală AVCHD?

Redarea de materiale video de înaltă definiție necesită resurse hardware semnificative precum CPU, GPU sau memoria computerului dvs. În timpul redării video, este posibil ca unele operații și/sau funcții să devină indisponibile și să apară întreruperi ale sunetului, omiteri de cadre și imposibilitatea redării în funcție de configurația computerului dvs.

## „Memory Stick”

### Ce ar trebui să fac dacă nu pot utiliza pe alte dispozitive un suport „Memory Stick” formatat pe un computer VAIO?

Este posibil să fie necesar să reformatați suportul „Memory Stick”.

Formatarea suportului „Memory Stick” șterge toate datele, inclusiv muzica salvată în prealabil pe acesta. Înainte de a reformata suportul „Memory Stick”, creați copii de rezervă pentru datele importante și verificați dacă suportul „Memory Stick” conține fișiere pe care doriți să le păstrați.

- 1 Copiați datele de pe suportul „Memory Stick” pe unitatea de stocare încorporată pentru a salva date sau imagini.
- 2 Formatați suportul „Memory Stick” urmând pașii din **Formatarea unui „Memory Stick”** ([pagina 51](#)).

### Pot copia imagini de pe o cameră digitală cu ajutorul unui suport „Memory Stick”?

Da, și puteți vedea clipurile video înregistrate cu camerele digitale compatibile cu suportul „Memory Stick”.

### De ce nu pot scrie date pe suportul „Memory Stick”?

Unele suporturi „Memory Stick” sunt echipate cu un comutator de prevenire a ștergerii, pentru a proteja datele împotriva ștergerii sau suprascrierii accidentale. Comutatorul de prevenire a ștergerii trebuie să fie oprit.

## Dispozitivele periferice

### Ce ar trebui să fac în cazul în care nu pot conecta un dispozitiv USB?

- ❑ Dacă este cazul, verificați dacă dispozitivul USB este pornit și dacă utilizează propria sursă de alimentare. De exemplu, dacă utilizați o cameră digitală, verificați dacă bateria este încărcată. Dacă utilizați o imprimantă, verificați conectarea cablului de alimentare la o priză de c.a.
- ❑ Încercați să folosiți un alt port USB de pe computerul dumneavoastră. Driverul ar putea fi instalat pentru portul specific folosit prima dată când ați conectat dispozitivul.
- ❑ Pentru informații suplimentare, consultați manualul furnizat împreună cu dispozitivul USB. Este posibil să fie necesar să instalați o aplicație software înainte de a conecta dispozitivul.
- ❑ Încercați să conectați un dispozitiv simplu, cu consum redus de energie, cum ar fi un mouse, pentru a testa dacă portul funcționează.
- ❑ Huburile USB pot împiedica funcționarea dispozitivelor din cauza unei defecțiuni de distribuție a alimentării. Vă recomandăm să conectați dispozitivul direct la computer, fără a folosi un hub.

## Replicatorul de porturi

### De ce nu pot utiliza monitorul meu TFT/DVI conectat la portul DVI-D?

Când utilizați portul **DVI-D** de pe replicatorul de porturi, selectați modul **SPEED** sau **AUTO** cu ajutorul selectorului de performanță. Consultați **Selectarea modurilor de performanță** ([pagina 129](#)) pentru selectarea modului.

## Mărci comerciale

SONY, sigla SONY, VAIO și sigla VAIO sunt mărci comerciale înregistrate ale Sony Corporation.

„BRAVIA” este marcă comercială a Sony Corporation.



și „Memory Stick”, „Memory Stick Duo”, „MagicGate”, „OpenMG”, „Memory Stick PRO”, „Memory Stick PRO Duo”, „Memory Stick PRO-HG Duo”, „Memory Stick Micro”, „M2” și sigla „Memory Stick” sunt mărci comerciale sau mărci comerciale înregistrate ale Sony Corporation.

Walkman este marcă comercială înregistrată a Sony Corporation.

i.LINK este un nume pentru a indica IEEE 1394. i.LINK și sigla i.LINK „i” sunt mărci comerciale ale Sony Corporation.

Intel, Pentium, Intel SpeedStep și Atom sunt mărci comerciale sau mărci comerciale înregistrate ale Intel Corporation.

Microsoft, MS-DOS, Windows, Windows Vista, BitLocker, Aero și sigla Windows sunt mărci comerciale ale grupului de companii Microsoft.

Blu-ray Disc™ și sigla Blu-ray Disc sunt mărci comerciale ale Blu-ray Disc Association.

Marca cuvântului Bluetooth și siglele sale sunt mărci comerciale înregistrate deținute de Bluetooth SIG, Inc. și utilizarea acestor mărci de către Sony Corporation este licențiată. Alte mărci comerciale și nume comerciale aparțin respectivilor proprietari.

Roxio Easy Media Creator este marcă comercială a Sonic Solutions.

WinDVD for VAIO și WinDVD BD sunt mărci comerciale ale InterVideo, Inc.

ArcSoft și sigla ArcSoft sunt mărci comerciale înregistrate ale ArcSoft, Inc. ArcSoft WebCam Companion este o marcă comercială a ArcSoft, Inc.

ATI și ATI Catalyst sunt mărci comerciale ale Advanced Micro Devices, Inc.



Sigla SD este marcă comercială. 

Sigla SDHC este marcă comercială. 

Marca ExpressCard și siglele sale sunt deținute de PCMCIA și utilizarea acestor mărci de către Sony Corporation se efectuează sub licență. Alte mărci comerciale și nume comerciale aparțin respectivilor proprietari.

HDMI, sigla HDMI și High-Definition Multimedia Interface sunt mărci comerciale sau mărci comerciale înregistrate ale HDMI Licensing LLC în Statele Unite și în alte țări.

CompactFlash® este marcă comercială a SanDisk Corporation.

⋮, „XMB” și „xross media bar” sunt mărci comerciale ale Sony Corporation și Sony Computer Entertainment Inc.

„PlaceEngine” este marcă comercială înregistrată a Koozyt, Inc.

Marca „PlaceEngine” a fost dezvoltată de Sony Computer Science Laboratories, Inc. și este licențiată de Koozyt, Inc.

„AVCHD” este o marcă comercială a Panasonic Corporation și Sony Corporation.

Toate celelalte nume de sisteme, produse și servicii sunt mărci comerciale ale respectivilor proprietari. În manual nu sunt prezente mărcile ™ sau ®.

Caracteristicile și specificațiile pot fi modificate fără notificare.

Toate celelalte mărci comerciale sunt mărci comerciale ale respectivilor proprietari.

Este posibil ca nu toate software-urile listate mai sus să se livreze împreună cu modelul dvs.

## Notă

© 2010 Sony Corporation. Toate drepturile rezervate.

Acest manual și aplicațiile software descrise aici, în întregime sau parțial, nu pot fi reproduse, traduse sau reduse la o formă prin care să poată fi citite de sisteme automate, fără aprobare prealabilă, în scris.

Sony Corporation nu oferă nicio garanție în ceea ce privește acest manual, software-ul sau alte informații, conținute de prezentul și prin prezentul, renunță în mod expres la orice garanții implicite sau condiții de comercializare sau conformitate pentru un motiv anume cu privire la acest manual, la software sau alte astfel de informații. Sony Corporation nu va fi responsabilă în nicio situație pentru daunele incidentale, ulterioare sau speciale, rezultate în urma prejudiciilor, contractelor sau în alt mod, produse ca urmare sau în legătură cu acest manual, cu software-ul sau cu alte informații conținute în acest manual sau cu folosirea acestuia.

În manual nu sunt prezente mărcile <sup>TM</sup> sau ®.

Sony Corporation își rezervă dreptul de modifica acest manual sau informațiile conținute de acesta în orice moment, fără notificare. Software-ul descris în prezentul este guvernat de termenii unui acord de licență de utilizare separat.

Sony Corporation nu își asumă răspunderea și nu va compensa pierderile de înregistrări de pe computerul dvs., medii de înregistrare externe sau dispozitivele de înregistrare și nicio altă pierdere relevantă, inclusiv neefectuarea de înregistrări cauzată de o defecțiune a computerului dvs. sau situația în care conținutul unei înregistrări este pierdut sau deteriorat ca urmare a unei defecțiuni sau reparații a computerului dvs. Sony Corporation nu va restabili, recupera sau replica în niciun caz conținutul înregistrat în computerul dvs., pe medii de înregistrare externe sau pe dispozitive de înregistrare.

