

SONY[®]

Ghid de utilizare

Calculator personal
Seria VPCYA



Cuprins

Înainte de utilizare.....	4	Utilizarea funcției Bluetooth.....	53
Aflați mai multe despre computerul dumneavoastră VAIO	5	Utilizarea dispozitivelor periferice	58
Considerații ergonomice	8	Conectarea unei unități de disc optice.....	59
Cum să începem.....	10	Conectarea difuzoarelor externe sau a căștilor.....	61
Localizarea comenzilor și a porturilor	11	Conectarea unui monitor extern	62
Despre indicatorii luminoși.....	13	Selectarea modurilor de afișare.....	67
Conectarea la o sursă de alimentare	14	Conectarea unui microfon extern	68
Utilizarea acumulatorului.....	16	Conectarea unui dispozitiv USB.....	69
Închiderea în siguranță a computerului.....	23	Personalizarea computerului VAIO	71
Utilizarea modurilor de economisire a energiei.....	24	Stabilirea parolei.....	72
Păstrarea computerului în stare optimă.....	27	Utilizarea Intel(R) VT	79
Cum să utilizați computerul VAIO	30	Utilizarea VAIO Control Center	80
Utilizarea tastaturii	31	Îmbunătățirea computerului VAIO	81
Utilizarea dispozitivului Touch Pad	33	Adăugarea și îndepărtarea de memorie	82
Utilizarea butonului cu funcție specială	34		
Utilizarea camerei încorporate	35		
Utilizarea „Memory Stick”	36		
Utilizarea altor module/cartele de memorie	42		
Utilizarea Internetului	46		
Utilizarea rețelei (LAN).....	47		
Utilizarea LAN fără fir	48		

Precauții.....	88	Touch Pad	132
Informații privind siguranța	89	Tastatură.....	133
Informații legate de îngrijire și întreținere	91	Dischete.....	134
Manipularea computerului	92	Audio/Video	135
Manipularea ecranului LCD.....	94	„Memory Stick”	137
Utilizarea sursei de alimentare	95	Periferice.....	138
Manipularea camerei încorporate	96	Mărci înregistrate	139
Manipularea discurilor.....	97	Notă.....	141
Utilizarea acumulatorului.....	98		
Manipularea „Memory Stick”	99		
Manipularea dispozitivului de stocare încorporat	100		
Depanare	101		
Operații computer	103		
Actualizarea/securitatea sistemului.....	109		
Recuperare.....	110		
Acumulator.....	112		
Cameră încorporată	114		
Lucru în rețea (LAN/LAN fără fir)	116		
Tehnologie Bluetooth	119		
Discuri optice	123		
Monitor.....	124		
Imprimare	128		
Microfon	129		
Difuzoare	130		

Înainte de utilizare

Felicitări pentru achiziționarea acestui computer Sony VAIO® și bine ați venit la această prezentare a **Ghidului de utilizare**. Sony a combinat cele mai performante tehnologii audio, video, de calcul și de comunicații pentru a vă oferi o experiență de calcul modernă.

! Imaginile din exterior prezentate în acest manual pot fi ușor diferite față de computerul dumneavoastră.

Cum puteți găsi specificații

Este posibil ca unele caracteristici, opțiuni și articole furnizate să nu fie disponibile pe computerul dumneavoastră.

Pentru a afla detalii despre configurația computerului dumneavoastră, vizitați site-ul Web de asistență VAIO la <http://support.vaio.sony.eu/>.

Aflați mai multe despre computerul dumneavoastră VAIO

Această secțiune oferă informații de asistență cu privire la computerul dumneavoastră VAIO.

1. Documentația imprimată

- Ghid scurt de utilizare** — O prezentare generală a conectării componentelor, informații despre configurare etc.
- Ghid de recuperare, copiere de rezervă și depanare**
- Reglementări, Garanție și Suport tehnic**



Înainte de a activa funcțiile fără fir, precum LAN fără fir și tehnologia Bluetooth, citiți cu atenție **Reglementări, Garanție și Suport tehnic**.

2. Documentație pe ecran

- ❑ **Ghid de utilizare VAIO** — Informații generale despre computerul dumneavoastră VAIO, inclusiv informații despre asistență și depanare.

Pentru a accesa **Ghidul de utilizare VAIO**, faceți clic pe **Start** , **Toate programele** și pe **VAIO Manual**.

- ❑ **Ajutor și Asistență Windows** — O resursă cuprinzătoare pentru sfaturi practice, asistenți de instruire și demonstrații pentru a vă ajuta să învățați cum să utilizați computerul.

Pentru a accesa fișierele de **Ajutor și Asistență Windows**, faceți clic pe **Start** și pe **Ajutor și Asistență** sau mențineți apăsată tasta Microsoft Windows și apăsați tasta **F1**.

3. Site-uri Web de asistență

Dacă întâmpinați vreo problemă cu computerul VAIO, lansați **VAIO Care**, care vă oferă diverse opțiuni pentru a vă ajuta să soluționați majoritatea problemelor. Pentru detalii, consultați **Utilizarea VAIO Care (pagina 29)**.

Dacă aveți nevoie de asistență suplimentară, vizitați site-ul Web de asistență VAIO la <http://support.vaio.sony.eu/>.

Când contactați serviciul de asistență VAIO, vi se va solicita numărul de serie al computerului.

Numărul de serie este un număr din 15 cifre ce poate fi găsit în partea de jos a ferestrei **VAIO Care**; dedesubtul sau pe panoul din spatele computerului; sau în interiorul compartimentului pentru acumulator.

Alte surse de informații despre computerul VAIO:

- Forumul VAIO la <http://club-vaio.com>, care vă permite să interacționați cu alți utilizatori VAIO.
- Site-ul Web VAIO la <http://www.vaio.eu/>, care oferă informații despre produs.
- Magazinul online Sony Style la <http://www.sonystyle-europe.com>.

Considerații ergonomice

Veți folosi acest computer ca dispozitiv portabil în diferite medii. Când este posibil, trebuie să încercați să țineți cont de următoarele considerații ergonomice pentru utilizare staționară sau portabilă:

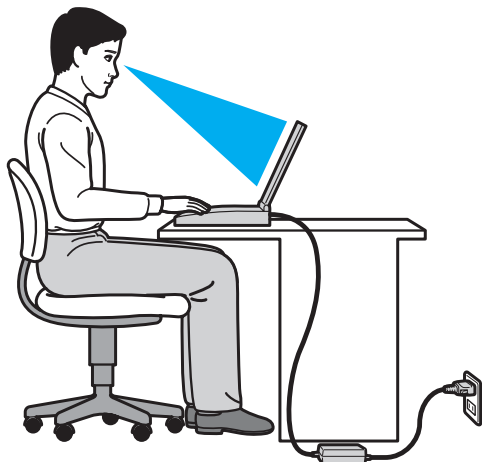

- ❑ **Poziția computerului** – Așezați computerul direct în fața dumneavoastră. Țineți antebrățele în poziție orizontală, cu încheieturile într-o poziție neutră, confortabilă, în timp ce folosiți tastatura sau dispozitivul de indicare. Lăsați brațele să atârne natural, pe lângă corp. Faceți pauze frecvente în timp ce utilizați computerul. Utilizarea excesivă a computerului poate tensiona ochii, mușchii sau tendoanele.
- ❑ **Mobila și postura** – Stați pe un scaun cu spătar bun. Ajustați nivelul scaunului în așa fel în tălpile să stea pe podea. Un suport pentru picioare vă poate face să vă simțiți mai confortabil. Stați într-o poziție dreaptă, relaxată și evitați să vă aplecați în față sau să vă lăsați prea mult pe spate.

- ❑ **Unghiul de vizualizare a ecranului computerului** – Folosiți funcția de înclinare a ecranului pentru a găsi cea mai bună poziție. Puteți reduce tensionarea ochilor și oboseala mușchilor prin ajustarea înclinării ecranului în poziția potrivită. Ajustați și nivelul luminozității ecranului.
- ❑ **Iluminare** – Alegeți o locație în care ferestrele și luminile nu provoacă strălucire și nu se reflectă în ecran. Folosiți iluminarea indirectă pentru a evita petele luminoase de pe ecran. Iluminarea corespunzătoare aduce un plus de confort și de eficiență a lucrului.
- ❑ **Poziționarea unui monitor extern** – Atunci când folosiți un monitor extern, așezați-l la o distanță confortabilă. Asigurați-vă că ecranul monitorului este la nivelul ochilor sau un pic mai jos atunci când stați în fața monitorului.

Cum să începem

Această secțiune descrie cum să începeți să utilizați computerul VAIO.

! Înainte de a porni computerul pentru prima dată, nu conectați nicio altă componentă hardware care nu a fost livrată inițial împreună cu computerul. După finalizare, conectați câte un dispozitiv (de exemplu, o imprimantă, un hard disk extern, un scanner și așa mai departe) pe rând, urmând instrucțiunile producătorului.







- Localizarea comenzilor și a porturilor (pagina 11)**
- Despre indicatorii luminoși (pagina 13)**
- Conectarea la o sursă de alimentare (pagina 14)**
- Utilizarea acumulatorului (pagina 16)**
- Închiderea în siguranță a computerului (pagina 23)**
- Utilizarea modurilor de economisire a energiei (pagina 24)**
- Păstrarea computerului în stare optimă (pagina 27)**

Localizarea comenzilor și a porturilor



Petreceți câteva momente și consultați următoarele liste de referință pentru a depista comenzile și porturile computerului.

! Este posibil ca aspectul computerului dumneavoastră să difere de cel al computerului prezentat în acest manual, din cauza variației specificațiilor.

Listă marcaje comenzi și porturi







Marcaj comandă/port	Nume comandă/port
MOTION EYE	Cameră încorporată MOTION EYE (pagina 35)
WIRELESS	Comutator WIRELESS (pagina 48), (pagina 53)
	Fantă „Memory Stick Duo” (pagina 36) Computerul dumneavoastră este compatibil doar cu „Memory Stick” de dimensiune duo.
SD	Fantă pentru cartelă de memorie SD (pagina 42)
	Buton alimentare
ASSIST	Buton ASSIST (pagina 34)
	Port USB (pagina 69) Compatibil cu standardul USB 2.0.
	Port rețea (LAN) (pagina 47)
	Port monitor (pagina 62)
HDMI	Port ieșire HDMI (pagina 65)
	Conector pentru microfon (pagina 68)
	Conector pentru căști (pagina 61)

Listă de localizare a comenzilor și porturilor fără marcaje

Nume comandă/port	Locație
Microfon încorporat (mono)	Amplasat în partea stângă a camerei încorporate MOTION EYE .
Indicator Acces Suport (pagina 13)	Amplasat în partea dreaptă a fantei „Memory Stick Duo”.
Compartiment securitate 	Amplasat între portul USB i portul de reea (LAN).
Port intrare CC 	Amplasat în partea stângă a portului pentru monitor.
Capac compartiment pentru module de memorie (pagina 82)	Amplasat pe partea de dedesubt a computerului.

Despre indicatorii luminoși

Computerul este echipat cu următorii indicatori luminoși:

Indicator	Funcții
Alimentare 	Iluminează de culoare verde în timp ce computerul este în modul Normal, clipește rar, de culoare portocalie, în timp ce computerul este în modul Repaus și se stinge atunci când computerul este oprit sau intră în modul Hibernare.
Încărcare 	Iluminează atunci când acumulatorul se încarcă. Consultați Încărcarea acumulatorului (pagina 19) pentru mai multe informații.
Camăra încorporată MOTION EYE	Iluminează atunci când camera încorporată este folosită.
Acces Suport	Iluminează în timp ce se accesează date pe o cartelă de memorie, precum „Memory Stick” și cartela de memorie SD. (Nu treceți computerul în modul Repaus și nu îl opriți atunci când acest indicator luminos este aprins.) Atunci când indicatorul luminos este stins, cartela de memorie nu este utilizată.
Unitate de disc 	Iluminează în timp ce se accesează date pe unitatea de stocare încorporată. Nu treceți computerul în modul Repaus și nu îl opriți atunci când acest indicator luminos este aprins.
Num lock 	Apăsați tasta Num Lk pentru a activa tastatura numerică. Apăsați-o încă o dată pentru a dezactiva tastatura numerică. Tastatura numerică nu este activă atunci când indicatorul luminos este stins.
Caps lock 	Apăsați tasta Caps Lock pentru a scrie cu majuscule. Literele sunt scrise normal dacă apăsați tasta Shift în timp ce indicatorul luminos este aprins. Apăsați tasta încă o dată pentru a stinge indicatorul luminos. Când indicatorul luminos Caps lock este stins se revine la scrierea cu litere normale.
Scroll lock 	Apăsați tastele Fn+Scr Lk pentru a schimba felul în care se derulează imaginea. Când indicatorul luminos Scroll lock este stins se revine la derularea normală. Tasta Scr Lk funcționează în mod diferit în funcție de programul pe care îl utilizați și nu funcționează cu toate programele.
WIRELESS	Iluminează în timp ce una sau mai multe opțiuni fără fir sunt activate.

Conectarea la o sursă de alimentare

Puteți utiliza fie un adaptor CA, fie un acumulator reîncărcabil pentru a alimenta cu curent computerul dumneavoastră.

Utilizarea adaptorului CA

În timp ce computerul este conectat direct la o sursă de alimentare CA și are un acumulator instalat, folosește curent de la priza CA.



Utilizați doar adaptorul CA furnizat pentru computerul dumneavoastră.

Pentru a utiliza adaptorul CA

- 1 Conectați un capăt al cablului de alimentare (1) la adaptorul CA (3).
- 2 Conectați celălalt capăt al cablului de alimentare la o priză CA (2).
- 3 Conectați cablul de la adaptorul CA (3) la portul intrare CC (4) de pe computer.

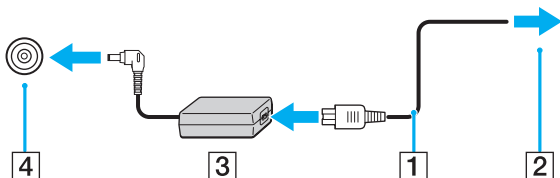

! Forma prizei cu intrare CC variază în funcție de adaptorul CA.



Pentru a deconecta complet computerul de la sursa de alimentare CA, deconectați adaptorul CA de la priza CA.

Asigurați-vă că priza CA este ușor de accesat.

Dacă nu intenționați să folosiți computerul pentru o perioadă de timp prelungită, treceți computerul în modul Hibernare. Consultați **Utilizarea modului Hibernare (pagina 26)**.

Utilizarea acumulatorului

Acumulatorul furnizat odată cu computerul nu este încărcat în întregime în momentul livrării.

Instalarea/îndepărtarea acumulatorului

Pentru a instala acumulatorul

- 1 Opriți computerul și închideți capacul ecranului LCD.
- 2 Glisați comutatorul acumulatorului **LOCK** în poziția de deblocare.
- 3 Glisați acumulatorul în diagonală în compartimentul pentru acumulator până când ieșitura (1) de pe oricare dintre părțile compartimentului pentru acumulator se potrivește în locașul (2) de pe oricare din părțile acumulatorului.

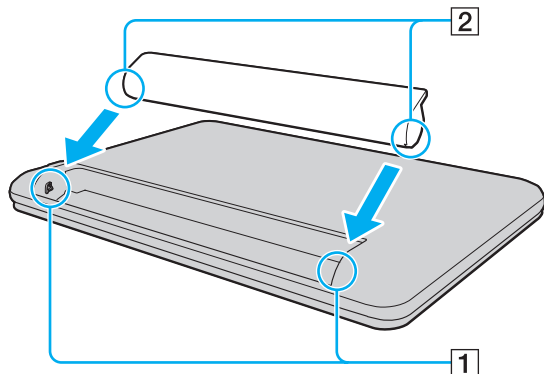

- 4 Împingeți acumulatorul în jos, în compartiment, până se fixează la locul său.

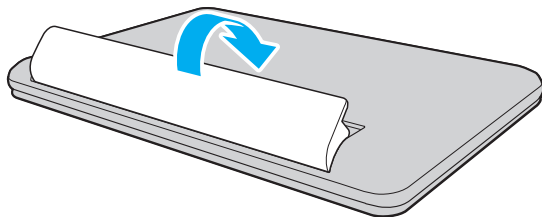

- 5 Glisați comutatorul **LOCK** al acumulatorului în poziția **LOCK** pentru a bloca acumulatorul pe computer.

Pentru a îndepărta acumulatorul

! Veți pierde toate datele nesalvate dacă îndepărtați acumulatorul în timp ce computerul este pornit și nu este conectat la adaptorul CA.

- 1 Opriți computerul și închideți capacul ecranului LCD.
- 2 Glisați comutatorul acumulatorului **LOCK** în poziția de deblocare.
- 3 Glisați și țineți de clapeta **RELEASE**, puneți vârful degetului sub clapa de pe acumulator și ridicați acumulatorul în direcția indicată de săgeată, apoi scoateți-l din computer.

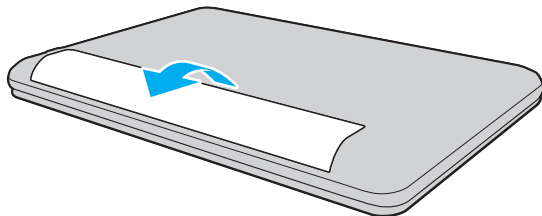

! Pentru siguranța dumneavoastră, vă recomandăm cu tărie să utilizați acumulatori reîncărcabile și adaptoare CA Sony autentice, care să respecte standardul de asigurare a calității și care să fie furnizate de Sony pentru computerul dumneavoastră VAIO. Este posibil ca unele computere VAIO să funcționeze doar cu un acumulator Sony autentic.

Încărcarea acumulatorului

Acumulatorul furnizat odată cu computerul nu este încărcat în întregime în momentul livrării.

Pentru a încărca acumulatorul

- 1 Instalați acumulatorul.
- 2 Conectați computerul la o sursă de curent cu adaptorul CA.
Indicatorul luminos pentru încărcare este aprins în timp ce acumulatorul se încarcă. Atunci când acumulatorul se încarcă până aproape de nivelul maxim de încărcare pe care l-ați selectat, indicatorul de încărcare se stinge.

Starea indicatorului de încărcare	Ce înseamnă
Aprins, de culoare portocalie	Acumulatorul se încarcă.
Clipește împreună cu indicatorul verde de alimentare	Acumulatorul este pe punctul de a se descărca. (modul Normal)
Clipește împreună cu indicatorul portocaliu de alimentare	Acumulatorul este pe punctul de a se descărca. (modul Repaus)
Clipește rapid, de culoare portocalie	A survenit o eroare a acumulatorului, din cauza unui acumulator avariat sau a unui acumulator deblocat.

! Încărcați acumulatorul conform descrierii din acest manual cu privire la prima încărcare a acumulatorului.



Țineți acumulatorul în computer atât timp cât acesta este conectat direct la o sursă de alimentare CA. Acumulatorul continuă să se încarce în timp ce utilizați computerul.

Atunci când acumulatorul se descarcă și indicatoarele luminoase de încărcare și de alimentare clipește împreună, trebuie fie să conectați adaptorul CA pentru a reîncărca acumulatorul, fie să opriți computerul și să instalați un acumulator încărcat.

Computerul dumneavoastră este furnizat cu un acumulator litiu ion și poate fi reîncărcat oricând. Încărcarea unui acumulator parțial descărcat nu afectează durata de viață a acumulatorului.

În timp ce unele aplicații software sau dispozitive periferice se află în uz, este posibil ca computerul să nu intre în modul Hibernare, chiar și atunci când durata de viață rămasă a acumulatorului se reduce. Pentru a evita pierderea de date atunci când computerul funcționează cu acumulatorul, salvați frecvent datele și activați manual un mod de administrare a energiei, precum Repaus sau Hibernare.

Dacă acumulatorul se descarcă în timp ce computerul se află în modul Repaus, veți pierde toate datele nesalvate. Revenirea la starea de lucru anterioară este imposibilă. Pentru a evita pierderea de date, salvați frecvent datele.

Verificarea capacității de încărcare a acumulatorului

Capacitatea de încărcare a acumulatorului scade pe măsură ce crește numărul de încărcări ale acumulatorului sau se prelungește perioada de utilizare a acumulatorului. Pentru a beneficia la maximum de acumulator, verificați capacitatea de încărcare a acumulatorului și schimbați setările acumulatorului.

Pentru a verifica capacitatea de încărcare a acumulatorului

- 1 Faceți clic pe **Start, Toate programele** și pe **VAIO Control Center**.
- 2 Faceți clic pe **Power Management** și pe **Battery**.



În plus, puteți activa funcția de îngrijire a acumulatorului pentru a prelungi durata de viață a acumulatorului.

Prelungirea vieții acumulatorului

Când computerul funcționează cu alimentare de la acumulator, puteți prelungi durata de viață a acumulatorului prin următoarele metode.

- ❑ Reduceți luminozitatea LCD a ecranului computerului.
- ❑ Utilizați modul de economisire a energiei. Consultați **Utilizarea modurilor de economisire a energiei (pagina 24)** pentru mai multe informații.
- ❑ Setați tapetul din **Long Battery Life Wallpaper Setting** ca fundal al desktopului cu ajutorul **VAIO Control Center**.



Pentru mai multe informații despre modul de prelungire a duratei de viață a acumulatorului, consultați fișierul ajutor după ce urmați pașii de la **Verificarea capacității de încărcare a acumulatorului (pagina 21)**.

Închiderea în siguranță a computerului

Pentru a evita pierderea de date nesalvate, opriți corespunzător computerul, după cum este descris mai jos.

Pentru a opri computerul

- 1 Opriți dispozitivele periferice conectate la computer.
- 2 Salvați datele și închideți toate aplicațiile software aflate în execuție.
- 3 Faceți clic pe **Start** și pe butonul **Închidere**.
După puțin timp, computerul se oprește automat. Asigurați-vă că indicatorul luminos de alimentare se stinge.

Utilizarea modurilor de economisire a energiei

Puteți profita de setările de gestionare a energiei pentru a conserva durata de viață a acumulatorului. În plus față de modul normal de operare, computerul are două moduri distincte de economisire a energiei pentru a se potrivi preferințelor dumneavoastră: Repaus și Hibernare.



Dacă nu intenționați să folosiți computerul pentru o perioadă de timp prelungită și acesta este deconectat de la o sursă de alimentare CA, treceți computerul în modul Hibernare sau opriți-l.

Dacă acumulatorul se descarcă în timp ce computerul se află în modul Repaus, veți pierde toate datele nesalvate. Revenirea la starea de lucru anterioară este imposibilă. Pentru a evita pierderea de date, salvați frecvent datele.

Mod	Descriere
Modul Normal	Aceasta este starea normală a computerului în timp ce se află în uz. Indicatorul luminos verde este aprins în timp ce computerul se află în acest mod.
Modul Repaus	În modul Repaus ecranul LCD se oprește și dispozitivul (dispozitivele) de stocare încorporat(e) și microprocesorul intră într-un mod de consum scăzut de energie. Indicatorul luminos portocaliu clipește rar în timp ce computerul se află în acest mod. Computerul iese din modul Repaus mai rapid decât din modul Hibernare. Cu toate acestea, modul Repaus utilizează mai multă energie decât modul Hibernare.
Modul Hibernare	În timp ce computerul se află în modul Hibernare, starea sistemului este salvată pe dispozitivul(ele) de stocare încorporat(e) și alimentarea este oprită. Chiar și atunci când acumulatorul se descarcă, datele nu vor fi pierdute. Indicatorul luminos este stins în timp ce computerul se află în acest mod.

Utilizarea modului Repaus

Pentru a activa modul Repaus

Faceți clic pe **Start**, pe săgeata  de lângă butonul **Închidere** și apoi pe **Repaus**.

Pentru a reveni la modul Normal

- Apăsați orice tastă.
- Apăsați butonul de alimentare de pe computer.

! Dacă țineți apăsat butonul de alimentare timp de cel puțin patru secunde, computerul se va opri automat. Veți pierde toate datele nesalvate.

Utilizarea modului Hibernare

Pentru a activa modul Hibernare

Apăsați tastele **Fn+F12**.

În mod alternativ, puteți faceți clic pe **Start**, pe săgeata de lângă butonul **Închidere** și apoi pe **Hibernare**.

! Nu mutați computerul înainte ca indicatorul de alimentare să se stingă.

Pentru a reveni la modul Normal

Apăsați butonul de alimentare.

! Dacă țineți apăsat butonul de alimentare timp de cel puțin patru secunde, computerul se va opri automat.

Păstrarea computerului în stare optimă

Actualizarea computerului

Asigurați-vă că actualizați computerul VAIO, utilizând următoarele aplicații software pentru creșterea eficienței, securității și funcționalității computerului.

VAIO Update vă notifică automat cu privire la noi actualizări disponibile pe Internet și le descarcă și le instalează pe computer.

Windows Update

Faceți clic pe **Start, Toate programele** și pe **Windows Update** și apoi urmați instrucțiunile de pe ecran.

VAIO Update 5

Faceți clic pe **Start, Toate programele** și pe **VAIO Update 5** și apoi urmați instrucțiunile de pe ecran.



Computerul trebuie să fie conectat la Internet pentru a descărca actualizările.

Menținerea software-ului antivirus actualizat

Puteți menține actualizate programele software de securitate a Internetului cu cele mai recente actualizări, descărcând și instalând actualizările de pe site-ul Web al producătorului.



Computerul trebuie să fie conectat la Internet pentru a descărca actualizările.

❑ Când utilizați **McAfee**:

- 1 Faceți clic pe **Start, Toate programele, McAfee și McAfee SecurityCenter**.
- 2 Faceți clic pe fila de actualizare și selectați poțiunea pentru a verifica existența actualizărilor.
- 3 Urmați instrucțiunile de pe ecran pentru a finaliza actualizările.

❑ Când utilizați **Norton Internet Security**:

- 1 Faceți clic pe **Start, Toate programele, Norton Internet Security** și pe **LiveUpdate** sau pe **Norton Internet Security**.
- 2 Urmați instrucțiunile de pe ecran pentru a finaliza actualizările.



Pentru informații suplimentare, consultați fișierul de ajutor inclus în programul software.



Este posibil ca procedura reală să fie diferită de cea de mai sus, în funcție de actualizările instalate pe computerul dumneavoastră. Într-un astfel de caz, urmați instrucțiunile de pe ecran.

Utilizarea VAIO Care

Cu **VAIO Care**, puteți realiza cu regularitate verificări ale performanței și ajustări ale computerului pentru a-l menține la un nivel optim de funcționare. Lansați **VAIO Care** ori de câte ori este descoperită o problemă pe computer. **VAIO Care** va furniza măsurile corespunzătoare ce trebuie luate pentru rezolvarea problemei.

Pentru a lansa VAIO Care

- ❑ În cazul modelelor cu buton **ASSIST**

Apăsați butonul **ASSIST** în timp ce computerul este pornit.

- ❑ În cazul modelelor fără buton **ASSIST**

Faceți clic pe **Start, Toate programele, VAIO Care** și pe **VAIO Care**.



Nu apăsați butonul **ASSIST** în timp ce computerul se află în modul Hibernare.



Consultați fișierul ajutor inclus în **VAIO Care** pentru informații suplimentare.

În cazul modelelor cu buton **ASSIST**, dacă apăsați pe butonul **ASSIST** în timp ce computerul este oprit se lansează **VAIO Care Rescue**. **VAIO Care Rescue** poate fi utilizat pentru a recupera computerul în caz de urgență, de exemplu, atunci când nu pornește Windows.

Cum să utilizați computerul VAIO

Această secțiune descrie cum să obțineți cele mai bune rezultate folosind computerul VAIO.

- ❑ **Utilizarea tastaturii** ([pagina 31](#))
- ❑ **Utilizarea dispozitivului Touch Pad** ([pagina 33](#))
- ❑ **Utilizarea butonului cu funcție specială** ([pagina 34](#))
- ❑ **Utilizarea camerei încorporate** ([pagina 35](#))
- ❑ **Utilizarea „Memory Stick”** ([pagina 36](#))
- ❑ **Utilizarea altor module/cartele de memorie** ([pagina 42](#))
- ❑ **Utilizarea Internetului** ([pagina 46](#))
- ❑ **Utilizarea rețelei (LAN)** ([pagina 47](#))
- ❑ **Utilizarea LAN fără fir** ([pagina 48](#))
- ❑ **Utilizarea funcției Bluetooth** ([pagina 53](#))





Utilizarea tastaturii

Tastatura este prevăzută cu taste suplimentare care realizează sarcini specifice modelului.

Combinății și funcții cu tasta Fn



Unele funcții ale tastaturii pot fi utilizate numai după ce sistemul de operare s-a inițializat complet.

Combinăție/Opțiune	Funcție
Fn +  (F2): întreruperea sunetului	Pornește și oprește difuzoarele încorporate sau căștile.
Fn +  (F3/F4): controlul volumului	Schimbă nivelul volumului. Pentru a crește volumul, țineți apăsată tasta Fn+F4 sau apăsați tastele Fn+F4 și apoi tasta ↑ sau → . Pentru a descrește volumul, țineți apăsată tasta Fn+F3 sau apăsați tastele Fn+F3 și apoi tasta ↓ sau ← .
Fn +  (F5/F6): controlul luminozității	Modifică luminozitatea ecranului LCD a computerului dumneavoastră. Pentru a crește intensitatea luminozității, țineți apăsată tasta Fn+F6 sau apăsați tastele Fn+F6 și apoi tasta ↑ sau → . Pentru a descrește intensitatea luminozității, țineți apăsată tasta Fn+F5 sau apăsați tastele Fn+F5 și apoi tasta ↓ sau ← .
Fn +  (F7): ieșire video	Comută ieșirea video între ecranul computerului și un monitor extern. Apăsați tasta Enter pentru a selecta ieșirea video. ! Dacă deconectați un cablu al monitorului de la computer în timp ce este selectat un monitor extern ca destinație a ieșirii video, ecranul computerului se oprește. Într-un astfel de caz, apăsați de două ori tasta F7 în timp ce mențineți apăsată tasta Fn și apoi apăsați tasta Enter pentru a comuta ieșirea video la ecranul computerului. Este posibil să nu fie acceptată utilizarea mai multor monitoare, în funcție de monitorul extern conectat.

Combinăție/Optiune	Funcție
Fn +  (F12): hibernare	<p>Oferă cel mai scăzut nivel al consumului de energie. Când executați această comandă, stările în care se află sistemul și dispozitivele periferice conectate sunt salvate pe dispozitivul de stocare încorporat și sistemul este scos de sub tensiune. Pentru a reveni la starea inițială a sistemului, utilizați butonul de alimentare pentru a porni computerul.</p> <p>Pentru detalii despre gestionarea energiei, consultați Utilizarea modurilor de economisire a energiei (pagina 24).</p>

Utilizarea dispozitivului Touch Pad

Puteți indica, selecta, glisa și derula obiecte pe ecran folosind dispozitivul touch pad.

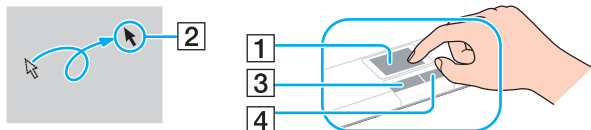

Acțiune	Descriere
Indicare	Deplasați degetul pe touch pad (1) pentru a plasa indicatorul (2) pe un articol sau pe un obiect.
Clic	Apăsați o dată pe butonul din stânga (3).
Dublu clic	Apăsați de două ori la rând pe butonul din stânga.
Clic dreapta	Apăsați o dată pe butonul din dreapta (4). Cu multe aplicații, această acțiune afișează un meniu de comenzi rapide sensibile la context (dacă este cazul).
Glisare	Deplasați degetul pe touch pad în timp ce apăsați butonul din stânga.
Derulare	Glisați degetul de-a lungul marginii din dreapta a dispozitivului touch pad pentru a derula pe verticală. Glisați degetul de-a lungul marginii de jos pentru a derula orizontal (funcția de derulare este disponibilă doar cu aplicații care sunt compatibile cu funcția de derulare touch pad).



Puteți dezactiva/activa dispozitivul touch pad în timp ce un mouse este conectat la computer. Pentru a modifica setările dispozitivului touch pad, utilizați **VAIO Control Center**.

! Înainte de a dezactiva dispozitivul touch pad, asigurați-vă că ați conectat un mouse. Dacă dezactivați dispozitivul touch pad înainte de a conecta un mouse, pentru operații de indicare veți putea folosi numai tastatura.

Utilizarea butonului cu funcție specială

Computerul dumneavoastră este echipat cu un buton special pentru a vă ajuta să folosiți funcții specifice ale computerului.

Buton cu funcție specială	Funcții
Buton ASSIST 	Lansează VAIO Care în timp ce computerul este pornit. În timp ce computerul este oprit, butonul ASSIST lansează VAIO Care Rescue . ! Nu apăsați butonul ASSIST în timp ce computerul se află în modul Hibernare.

Utilizarea camerei încorporate

Computerul dumneavoastră este echipat cu o cameră încorporată **MOTION EYE**.

Împreună cu software-ul de comunicare, precum **Skype**, puteți efectua un apel video prin intermediul Internetului.



Prin pornirea computerului se activează camera încorporată.

Dacă dețineți aplicația software adecvată, se pot iniția apeluri video.



Prin lansarea sau părăsirea aplicației software de mesagerie instantanee sau de editare video nu se activează și nici nu se dezactivează camera încorporată.

Computerul nu trebuie să intre în modurile Repaus sau Hibernare în timp ce utilizați camera încorporată.

Utilizarea „Memory Stick”

„Memory Stick” este un suport de înregistrare IC compact, portabil și versatil, proiectat în special pentru schimbarea și partajarea de date în format digital cu produse compatibile, precum camere digitale, telefoane mobile și alte dispozitive. Deoarece este detașabil, poate fi utilizat pentru stocarea externă a datelor.

Înainte de a utiliza „Memory Stick”

Fanta „Memory Stick Duo” de pe computer este proiectată pentru următoarele dimensiuni și tipuri de suporturi:

- „Memory Stick Duo”
- „Memory Stick PRO Duo”

!
Computerul dumneavoastră este compatibil doar cu „Memory Stick” de dimensiune duo și nu este compatibil cu „Memory Stick” de dimensiune standard.

Fanta „Memory Stick Duo” a computerului nu acceptă transferul de date prin intermediul unui cablu paralel pe 8 biți (transfer de date de mare viteză).

Pentru cele mai actuale informații privind „Memory Stick”, vizitați <http://www.sony.net/memorycard/>.

Introducerea și îndepărtarea unui „Memory Stick”

Pentru a introduce un „Memory Stick”

- 1 Localizați fanta „Memory Stick Duo”.
- 2 Țineți suportul „Memory Stick” cu săgeata îndreptată spre fantă.
- 3 Împingeți cu grijă suportul „Memory Stick” în fantă până se fixează la locul său.
Nu forțați suportul să intre în fantă.



În cazul în care „Memory Stick” nu intră cu ușurință în fantă, scoateți-l ușor și verificați dacă îl introduceți în direcția corectă.

„Memory Stick” este detectat în mod automat de către sistem și este afișat conținutul „Memory Stick”. Dacă pe desktop nu apare nimic, faceți clic pe **Start**, **Computer** și faceți dublu clic pe pictograma „Memory Stick”.

Pictograma „Memory Stick” va apărea în fereastra **Computer** după ce introduceți suportul „Memory Stick” în fantă.

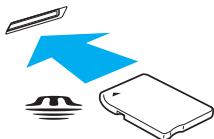

Înainte de a utiliza un „Memory Stick Micro” („M2”), introduceți-l într-un adaptor „M2” duo. Dacă introduceți suportul fără adaptor direct în fanta „Memory Stick Duo”, s-ar putea ca acesta să nu mai poată fi scos.

Pentru a îndepărta un suport „Memory Stick”

! Nu îndepărtați suportul „Memory Stick” în timp ce indicatorul luminos Acces suport este aprins. Acest lucru poate duce la pierderea datelor. Este posibil ca în cazul unor date voluminoase să fie nevoie de mai mult timp pentru a le încărca, așa că asigurați-vă că indicatorul luminos este stins înainte de a scoate suportul „Memory Stick”.

- 1** Localizați fanta „Memory Stick Duo”.
- 2** Asigurați-vă că indicatorul luminos Acces Suport este stins.
- 3** Apăsați suportul „Memory Stick” spre computer și eliberați-l.
„Memory Stick” iese.
- 4** Trageți „Memory Stick” afară din fantă.

! Asigurați-vă că scoateți cu atenție suportul „Memory Stick”; altfel, acesta poate sări în mod neașteptat.

Formatarea „Memory Stick”

Pentru a formata un „Memory Stick”

Suportul „Memory Stick” este formatat în mod implicit și este gata de utilizare.

Dacă doriți să formatați din nou suportul cu computerul dumneavoastră, urmați acești pași.

! Asigurați-vă că utilizați dispozitivul proiectat pentru a formata suportul și că acesta este compatibil cu „Memory Stick” atunci când formatați suportul.

Prin formatarea „Memory Stick” se șterg toate datele stocate pe suportul respectiv. Înainte de formatarea suportului, asigurați-vă că acesta nu conține date de care aveți nevoie.

Nu scoateți suportul „Memory Stick” din fantă în timpul formatării. Aceasta poate duce la o defecțiune.

- 1 Localizați fanta „Memory Stick Duo”.
- 2 Împingeți cu grijă suportul „Memory Stick” în fantă până se fixează la locul său.
- 3 Faceți clic pe **Start** și pe **Computer**.
- 4 Faceți clic dreapta pe pictograma „Memory Stick” și selectați **Formatare**.
- 5 Faceți clic pe **Restaurare setări implicite pentru dispozitiv**.

! Este posibil să se schimbe mărimea unității de alocare și a sistemului de fișiere.

Nu selectați **NTFS** din lista verticală **Sistem de fișiere**, deoarece s-ar putea să se genereze o eroare.



Procesul de formatare se va finaliza mult mai rapid dacă selectați **Formatare rapidă** din **Opțiuni de formatare**.

- 6 Faceți clic pe **Start**.
- 7 Urmați instrucțiunile de pe ecran.

!

Poate să dureze un timp formatarea „Memory Stick” în funcție de tipul de suport.

Note cu privire la utilizarea „Memory Stick”

- ❑ Computerul dumneavoastră a fost testat și este compatibil cu suporturile „Memory Stick” marca Sony, cu o capacitate de maximum 32 GO, disponibile pe piață începând cu luna mai a anului 2010. Totuși, nu pentru toate suporturile „Memory Stick” se garantează compatibilitatea.
- ❑ Asigurați-vă că țineți suportul „Memory Stick” cu săgeata îndreptată în direcția corectă, în timp ce îl introduceți în fantă. Pentru a evita deteriorarea computerului sau a suportului, nu forțați suportul „Memory Stick” în fantă dacă nu îl puteți introduce cu ușurință.
- ❑ Fiți atenți când introduceți sau când scoateți „Memory Stick” din fantă. Nu forțați introducerea sau scoaterea modulului.
- ❑ Nu este garantată compatibilitatea introducerii „Memory Stick” cu mai multe convertoare.
- ❑ Fanta „Memory Stick” de pe computer nu acceptă caracteristica de protejare a drepturilor de autor a „Memory Stick”.
- ❑ Cu excepția utilizării în scopuri personale, folosirea datelor audio și/sau video înregistrate fără acordul prealabil al deținătorilor drepturilor de autor reprezintă o încălcare a legii cu privire la drepturile de autor. Utilizarea unui suport „Memory Stick” ce conține astfel de date este acceptată doar dacă se respectă această lege.
- ❑ Nu introduceți mai mult de un suport „Memory Stick” în fantă. Introducerea incorectă a suportului poate duce la deteriorarea computerului și a suportului.

Utilizarea altor module/cartele de memorie

Utilizarea cartelei de memorie SD

Computerul dumneavoastră este echipat cu un compartiment pentru cartele de memorie **SD**. Puteți folosi acest compartiment pentru a transfera date între camere digitale, camere video, playere audio și alte dispozitive audio/video.

Înainte de a utiliza cartela de memorie SD

Compartimentul pentru cartele de memorie **SD** cu care este dotat computerul poate accepta următoarele cartele de memorie:

- Cartelă de memorie SD
- Cartelă de memorie SDHC

Pentru cele mai recente informații privind cartelele de memorie compatibile, consultați **Aflați mai multe despre computerul dumneavoastră VAIO (pagina 5)**, pentru a accesa site-ul Web de asistență corespunzător.

Pentru a introduce o cartelă de memorie SD

- 1 Localizați fanta pentru cartele de memorie **SD**.
- 2 Țineți cartela de memorie SD cu săgeata îndreptată spre fantă.
- 3 Împingeți cu grijă cartela de memorie SD în fantă până se fixează la locul său.
Nu forțați cartela să intre în fantă.

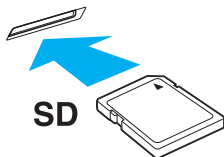

Pictograma cartelei de memorie SD va apărea în fereastra **Computer** după ce introduceți cartela în fantă.

Pentru a îndepărta o cartelă de memorie SD

- 1 Localizați fanta pentru cartele de memorie **SD**.
- 2 Asigurați-vă că indicatorul luminos Acces Suport este stins.
- 3 Apăsați cartela de memorie SD spre computer și eliberați-o.
Cartela de memorie SD iese.
- 4 Trageți cartela de memorie SD afară din fantă.

Note cu privire la utilizarea cartelelor de memorie

Note generale cu privire la utilizarea cartelei de memorie

- ❑ Asigurați-vă că utilizați cartele de memorie care respectă standardele acceptate de computerul dumneavoastră.
- ❑ Asigurați-vă că țineți cartela de memorie cu săgeata îndreptată în direcția corectă, în timp ce o introduceți în fantă. Pentru a evita deteriorarea computerului sau a suportului, nu forțați cartela de memorie în fantă dacă nu o puteți introduce cu ușurință.
- ❑ Fiți atenți când introduceți sau când scoateți cartela de memorie din fantă. Nu forțați introducerea sau scoaterea modulului.
- ❑ Nu îndepărtați cartela de memorie în timp ce indicatorul luminos Acces Suport este aprins. Acest lucru poate duce la pierderea datelor.
- ❑ Nu încercați să introduceți în fantă un alt tip de cartelă de memorie sau de adaptor pentru cartele de memorie. O cartelă de memorie sau un adaptor pentru cartele de memorie incompatibil este posibil să fie dificil de îndepărtat din compartiment și poate duce la deteriorarea computerului.

Note cu privire la utilizarea cartelei de memorie SD

- ❑ Computerul dumneavoastră a fost testat și este compatibil doar cu cartelele de memorie importante disponibile pe piață începând cu luna mai a anului 2010. Totuși, nu pentru toate cartelele de memorie se garantează compatibilitatea.
- ❑ Cartelele de memorie SD (de până la 2 GO) și SDHC (de până la 32 GO) au fost testate și s-au dovedit a fi compatibile cu computerul dumneavoastră.
- ❑ Fanta pentru cartela de memorie SD de pe computer nu acceptă caracteristicile de protejare a drepturilor de autor și de transfer de date la viteză înaltă ale cartelei de memorie SD și ale cartelei de memorie SDHC.

Utilizarea Internetului

Înainte de a utiliza Internetul, trebuie să vă înregistrați la un Furnizor de Servicii de Internet (ISP) și să configurați dispozitivele necesare pentru conectarea computerului la Internet.

Următoarele tipuri de servicii de conectare la Internet pot fi oferite de Furnizorul de Servicii de Internet:

- Fibră până la domiciliu (FTTH)
- Linie digitală cu abonament (DSL)
- Modem cu cablu
- Satelit
- Linie comutată

Pentru informații detaliate despre dispozitivele necesare pentru accesul la Internet și despre cum se conectează computerul la Internet, apălați la Furnizorul de Servicii de Internet.



Pentru a conecta computerul la Internet utilizând funcția LAN fără fir, trebuie să configurați rețeaua LAN fără fir. Consultați **Utilizarea LAN fără fir (pagina 48)** pentru mai multe informații.



Atunci când conectați computerul la Internet, asigurați-vă că luați măsurile de securitate corespunzătoare pentru a proteja computerul împotriva amenințărilor online.

În funcție de contractul de servicii pe care îl aveți cu furnizorul de servicii de internet, este posibil să fie nevoie să conectați un modem extern, de exemplu un modem telefonic prin USB, un modem DSL sau un modem cu cablu la computer pentru a vă conecta la Internet. Pentru instrucțiuni detaliate privind setările conexiunii și configurarea modemului, consultați manualul primit cu modemul.

Utilizarea rețelei (LAN)

Cu un cablu LAN aveți posibilitatea să conectați computerul la rețele de tipurile 1000BASE-T/100BASE-TX/10BASE-T. Conectați un capăt al cablului LAN (nu este furnizat) la portul de rețea (LAN) de pe computer și celălalt capăt la rețea. Pentru setări detaliate și dispozitive necesare pentru accesul LAN, consultați administratorul de rețea.

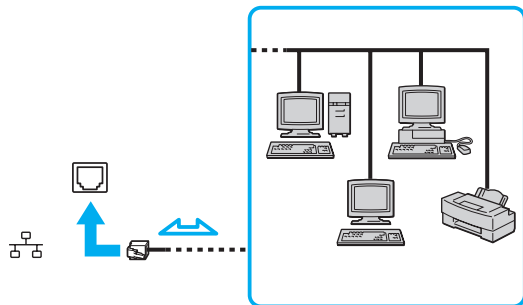

Puteți conecta computerul la orice rețea fără să schimbați setările implicite.



Nu conectați un cablu telefonic la portul de rețea (LAN) de pe computer.

În cazul în care portul de rețea (LAN) este conectat la una din liniile telefonice menționate mai jos, portul se poate avaria, supraîncălzi sau poate să ia foc datorită înaltei tensiuni.

- Linii telefonice personale (aparat telefonic cu o singură linie) sau cele de serviciu (aparat telefonic cu mai multe linii)
- Linie telefonică publică
- Sistem telefonic cu linii interne (PBX, Private Branch Exchange)

Utilizarea LAN fără fir

LAN fără fir (WLAN) permite computerului să se conecteze la o rețea prin intermediul unei conexiuni fără fir.



WLAN utilizează următorul standard IEEE 802.11a/b/g/n, care specifică tipul tehnologiei utilizate. Consultați specificațiile pentru a afla informații despre configurația computerului.

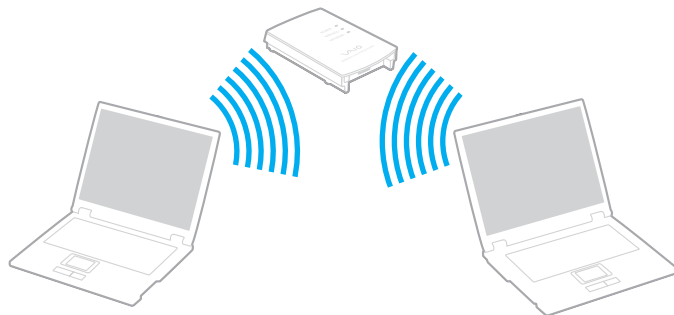

Standard WLAN	Bandă de frecvențe	Observații
IEEE 802.11a	5 GHz	-
IEEE 802.11b/g	2,4 GHz	Standardul IEEE 802.11g oferă comunicații la viteze mai ridicate decât în cazul standardului IEEE 802.11b.
IEEE 802.11n	5 GHz/2,4 GHz	Pentru modelele compatibile cu standardul IEEE 802.11b/g/n, se poate utiliza doar banda de 2,4 GHz.

Note privind utilizarea funcției LAN fără fir

Note generale privind utilizarea funcției LAN fără fir

- ❑ În unele țări sau regiuni, folosirea de produse WLAN poate fi restricționată prin reglementări locale (de ex. număr limitat de canale).
- ❑ Standardul IEEE 802.11a și standardul IEEE 802.11n nu sunt disponibile pentru rețele ad-hoc.
- ❑ Banda de 2,4 GHz, cu care funcționează dispozitivele LAN fără fir, este utilizată de diverse dispozitive. Deși dispozitivele LAN fără fir utilizează tehnologia pentru minimizarea interferenței radio generate de alte dispozitive care folosesc aceeași bandă, astfel de interferențe radio pot avea ca rezultat viteze de comunicare mai lente și un spectru al comunicării mai restrâns sau întreruperi ale comunicării.
- ❑ Este posibil ca viteza și raza de conectare să varieze, în funcție de următoarele condiții:
 - ❑ Distanța dintre dispozitivele de comunicații
 - ❑ Existența de obstacole între dispozitive
 - ❑ Configurarea dispozitivului
 - ❑ Starea semnalului radio
 - ❑ Mediul înconjurător care include prezența pereților și materialele din care sunt construiți acești pereți
 - ❑ Aplicațiile software aflate în uz
- ❑ Comunicațiile pot fi întrerupte în funcție de starea semnalului radio.
- ❑ Este posibil ca viteza reală de comunicare să nu fie la fel de mare ca cea afișată pe computer.
- ❑ Utilizarea de produse WLAN compatibile cu standarde diferite care utilizează aceeași bandă în cadrul aceleiași rețele fără fir poate reduce viteza de comunicare din cauza interferențelor radio. Luând în considerare aceste lucruri, produsele WLAN sunt proiectate să reducă viteza de comunicare pentru a asigura comunicarea cu un alt produs WLAN, dacă acesta este compatibil cu un standard diferit care utilizează aceeași bandă. Când viteza de comunicare nu este atât de rapidă pe cât vă așteptați, schimbarea canalului fără fir de la punctul de acces poate genera o creștere a vitezei de comunicare.

Notă privind criptarea datelor

Standardul WLAN include metodele de criptare: Wired Equivalent Privacy (WEP), care este un protocol de securitate, Wi-Fi Protected Access 2 (WPA2), și Wi-Fi Protected Access (WPA). Propuse în comun de IEEE și Wi-Fi Alliance, atât WPA2 cât și WPA reprezintă specificații ale standardelor bazate pe îmbunătățiri de securitate interoperabile care sporesc nivelul protecției datelor și controlul accesului pentru rețelele Wi-Fi existente. WPA este proiectat să fie compatibil și cu specificația IEEE 802.11i. Utilizează criptare îmbunătățită a datelor Temporal Key Integrity Protocol (TKIP) pe lângă identificarea utilizatorului folosind 802.1X și Extensible Authentication Protocol (EAP). Criptarea datelor protejează conexiunile fără fir vulnerabile dintre clienți și punctele de acces. În plus, există alte mecanisme tipice de securitate LAN pentru asigurarea confidențialității, precum: protejarea cu parolă, criptare de la un cap la altul, rețele virtuale private și autentificare. WPA2, cea de-a doua generație a WPA, oferă o protecție a datelor și un control al accesului în rețea mai puternice și, de asemenea, este proiectat pentru a proteja toate versiunile dispozitivelor 802.11, inclusiv standardele 802.11b, 802.11a, 802.11g și 802.11n, multi-bandă și multi-mod. În plus, în baza standardului ratificat IEEE 802.11i, WPA2 oferă securitate la nivel guvernamental prin implementarea algoritmului de criptare AES al Institutului Național de Standarde și Tehnologie (NIST), compatibil FIPS 140-2 și a autentificării pe baza 802.1X. WPA2 este invers compatibil cu WPA.

Pornirea comunicărilor LAN fără fir

Mai întâi trebuie să stabiliți o comunicație LAN fără fir între computer și un punct de acces (nu este furnizat). Consultați, **Ajutor și Asistență Windows** pentru mai multe informații.

! Pentru a afla detalii despre cum să selectați canalul folosit de punctul de acces, consultați manualul livrat odată cu punctul de acces.

Pentru a porni comunicarea LAN fără fir

Porniți comutatorul **WIRELESS**. Asigurați-vă că indicatorul luminos **WIRELESS** se aprinde.



Pentru autentificarea WPA-PSK sau WPA2-PSK, trebuie să introduceți o frază de acces. Fraza de acces este sensibilă la litere mari și mici și trebuie să fie un șir text care conține între 8 și 63 de caractere sau un șir hexazecimal de 64 de caractere.

Oprirea comunicărilor LAN fără fir

Pentru a întrerupe comunicările LAN fără fir

Opriti comutatorul **WIRELESS**. Asigurați-vă că indicatorul luminos **WIRELESS** se stinge.

!

Dacă opriți funcția LAN fără fir în timp ce accesați documente, fișiere sau resurse aflate la distanță, se pot pierde date.

Utilizarea funcției Bluetooth

Puteți stabili comunicații fără fir între computerul dumneavoastră și alte dispozitive Bluetooth®, precum un alt computer sau un telefon mobil. Puteți transfera date între aceste dispozitive fără a folosi cabluri, pe o rază de maximum 10 metri, într-o zonă deschisă.

Securitate Bluetooth

Tehnologia fără fir Bluetooth prezintă o funcție de autentificare, ce vă permite să stabiliți cu cine doriți să comunicați. Cu funcția de autentificare puteți preveni accesarea computerului dumneavoastră de către orice dispozitive Bluetooth anonime.

Prima dată când două dispozitive Bluetooth comunică, o parolă comună (o parolă necesară pentru autentificare) trebuie să fie stabilită pentru ca ambele dispozitive să fie înregistrate. După ce un dispozitiv este înregistrat, nu mai este nevoie să reintroduceți parola.



Parola poate fi diferită de fiecare dată, însă trebuie să fie aceeași pentru ambele dispozitive.

În cazul anumitor dispozitive, precum mouse-ul, nu poate fi introdusă nicio parolă.

Comunicarea cu un alt dispozitiv Bluetooth

Vă puteți conecta computerul la un dispozitiv Bluetooth precum un alt computer, un telefon mobil, un PDA, căști, un mouse sau o cameră digitală fără a folosi niciun cablu.



Pentru a comunica cu un alt dispozitiv Bluetooth

Pentru a comunica cu un alt dispozitiv Bluetooth trebuie ca mai întâi să configurați funcția Bluetooth. Pentru informații despre setarea și utilizarea funcției Bluetooth, consultați **Ajutor și Asistență Windows**. După ce configurați funcția Bluetooth, opriți comutatorul **WIRELESS**. Asigurați-vă că indicatorul luminos **WIRELESS** se aprinde.

Oprirea comunicării prin Bluetooth

Pentru a opri comunicațiile prin Bluetooth

Opriți comutatorul **WIRELESS**. Asigurați-vă că indicatorul luminos **WIRELESS** se stinge.

Note privind utilizarea funcției Bluetooth

- ❑ Ratele transferului de date variază, în funcție de următoarele condiții:
 - ❑ Obstacole, precum pereții, situate între dispozitive
 - ❑ Distanța dintre dispozitive
 - ❑ Materialul folosit la construcția pereților
 - ❑ Apropierea de microunde și telefoane fără fir
 - ❑ Interferența frecvenței radio și alte condiții de mediu
 - ❑ Configurarea dispozitivului
 - ❑ Tipul aplicației software
 - ❑ Tipul sistemului de operare
 - ❑ Folosirea ambelor funcții, LAN fără fir și Bluetooth, în același timp, pe computer
 - ❑ Dimensiunea fișierelor transferate
- ❑ Este posibil ca fișierele mari să fie, câteodată, alterate în timpul transferului continuu, datorită limitărilor standardului Bluetooth și interferenței electromagnetice din mediul înconjurător.
- ❑ Toate dispozitivele Bluetooth trebuie să fie certificate pentru a se asigura menținerea cerințelor standardului aplicabil. Chiar dacă sunt respectate standardele, performanța individuală a dispozitivelor, specificațiile și procedurile de funcționare pot varia. Este posibil ca nu în toate situațiile să se poată face schimbul de date.
- ❑ Este posibil ca componentele video și audio să nu fie sincronizate atunci când redați materiale video pe computer cu ieșirea audio aflată pe un dispozitiv Bluetooth conectat. Această situație este întâlnită frecvent în cazul tehnologiei Bluetooth și nu indică o defecțiune.

- ❑ Banda de 2,4 GHz, cu care funcționează dispozitivele Bluetooth sau cele LAN fără fir, este utilizată de diverse dispozitive. Deși dispozitivele Bluetooth utilizează tehnologia pentru minimizarea interferenței radio generate de alte dispozitive care folosesc aceeași bandă, astfel de interferențe radio pot avea ca rezultat viteze de comunicare mai lente și distanțe de comunicare mai mici sau întreruperi ale comunicării.
- ❑ Este posibil ca funcția Bluetooth să nu funcționeze cu alte dispozitive, în funcție de producător sau de versiunea aplicației software folosită de către producător.
- ❑ Conectarea mai multor dispozitive Bluetooth la computer poate duce la aglomerarea canalului, având ca rezultat performanța scăzută a dispozitivelor. Această situație este normală în cazul tehnologiei Bluetooth și nu indică o defecțiune.

Utilizarea dispozitivelor periferice

Puteți aduce un plus de funcționalitate computerului VAIO prin utilizarea diverselor porturi ale computerului.

- Conectarea unei unități de disc optice (pagina 59)**
- Conectarea difuzoarelor externe sau a căștilor (pagina 61)**
- Conectarea unui monitor extern (pagina 62)**
- Selectarea modurilor de afișare (pagina 67)**
- Conectarea unui microfon extern (pagina 68)**
- Conectarea unui dispozitiv USB (pagina 69)**

Conectarea unei unități de disc optice

Pentru a utiliza discuri optice disc cu computerul, conectați o unitate de disc optică externă (nu este furnizată) la computer.

Conectarea unei unități de disc optice

! Asigurați-vă că ați conectat o unitate de disc optică externă la computer înainte de a lansa orice program de utilizare a discului instalat în prealabil.

Asigurați-vă că ați conectat o unitate de disc optică externă la o sursă de alimentare CA înainte de a utiliza unitatea. Computerul acceptă doar unități de disc optice care funcționează cu curent furnizat direct de la o sursă de alimentare CA.

Pentru a conecta o unitate de disc optică

- 1 Conectați unitatea de disc optică externă la o priză CA (1).
- 2 Alegeți portul USB (2) pe care preferați să îl folosiți.
- 3 Conectați un capăt al cablului USB (3) la portul USB și celălalt capăt la unitatea de disc optică.

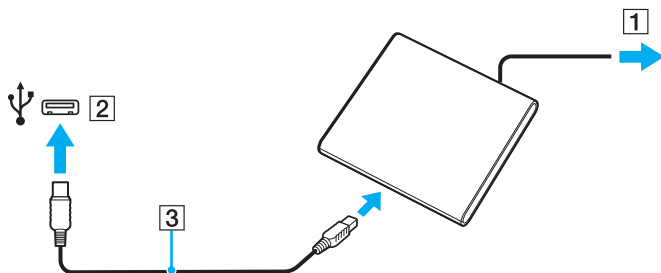

Consultați manualul primit împreună cu unitatea de disc optică externă pentru instrucțiuni detaliate cu privire la conectarea cablului USB la unitate.

Deconectarea unității în timp ce computerul este într-un mod de economisire de energie (Repaus sau Hibernare) poate duce la defectarea computerului.

Conectarea difuzoarelor externe sau a căștilor

Puteți conecta la computer dispozitive externe de ieșire audio (nu sunt furnizate), precum difuzoare sau căști.

Pentru a conecta difuzoare externe



Asigurați-vă că difuzoarele sunt proiectate pentru a fi utilizate cu un computer.



Micșorați volumul difuzoarelor înainte să le porniți.

Conectați difuzoarele externe (1) la conectorul pentru căști (2)  cu un cablu pentru difuzoare (3) (nu este furnizat).

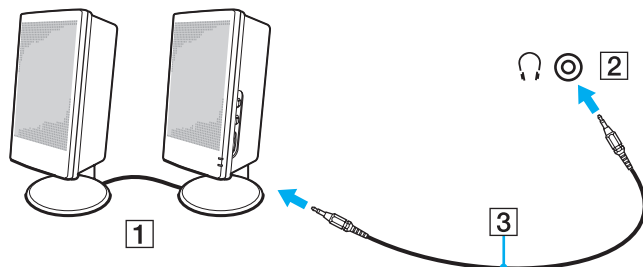

Conectarea unui monitor extern



Este posibil ca unele caracteristici și opțiuni din această secțiune să nu fie disponibile pe computerul dumneavoastră.

Conectarea unui monitor de computer sau a unui proiector

Puteți conecta un monitor extern, precum un monitor de computer sau un proiector, la computer.

Pentru a conecta un monitor de computer sau un proiector

- 1 Conectați cablul de alimentare (1) al monitorului extern sau al proiectorului la o priză CA.
- 2 Conectați monitorul extern sau proiectorul la portul monitorului (2) de pe computer cu un cablu de monitor (3).

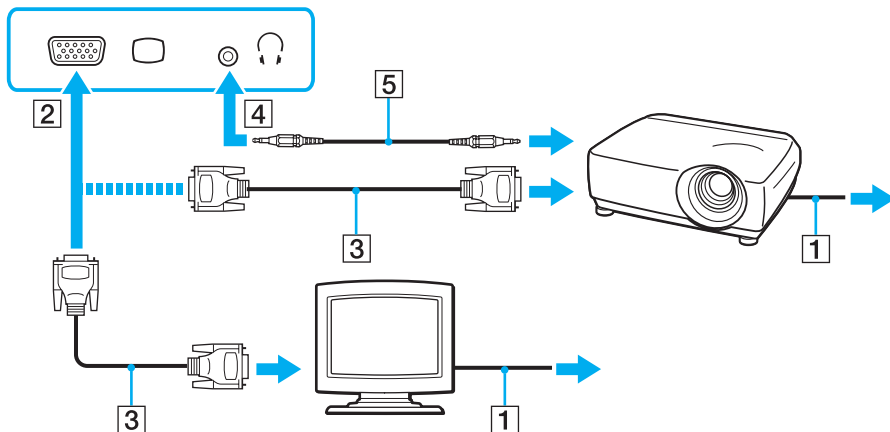

Dacă este necesar, conectați conectorul pentru căști de pe proiector și conectorul pentru căști (4) de pe computer cu un cablu pentru difuzoare (5).

! Computerul dumneavoastră este compatibil cu standardul HDCP și poate cripta canalul de transmisie al semnalelor video digitale în scopul protejării drepturilor de autor, fapt care vă permite să redați și să vizualizați o gamă largă de materiale de calitate superioară, protejate prin drepturi de autor. Pentru a vizualiza conținut protejat prin drepturi de autor, conectați un monitor compatibil HDCP la computer. În cazul în care computerul are conectat un monitor incompatibil nu veți putea reda și nici vizualiza conținut protejat prin drepturi de autor.



În cazul în care monitorul extern de computer dispune de un port de intrare HDMI, conectați un capăt al unui cablu HDMI la portul de ieșire **HDMI** al computerului și celălalt capăt la portul de intrare HDMI al monitorului computerului.

Pentru a conecta un monitor TFT/DVI, utilizați un adaptor HDMI - DVI-D pentru a-l conecta la portul de ieșire **HDMI** de pe computer.

Cablul HDMI conduce și semnal video și audio.

Conectarea unui televizor cu port de intrare HDMI

Puteți conecta la computer un televizor cu port de intrare HDMI.

Pentru a conecta un televizor la computer

! Pentru a auzi sunetul de la dispozitivul conectat la portul de ieșire **HDMI** trebuie să schimbați dispozitivul de ieșire audio. Pentru instrucțiuni detaliate, consultați **Cum schimb dispozitivul de ieșire audio?** ([pagina 135](#)).

- 1 Conectați cablul de alimentare al televizorului (1) la o priză CA.
- 2 Conectați un capăt al cablului HDMI (2) la portul de ieșire **HDMI** (3) al computerului și celălalt capăt la televizor.
- 3 Comutați canalul de intrare al televizorului la intrarea externă.
- 4 Setează sistemul de configurare al televizorului.

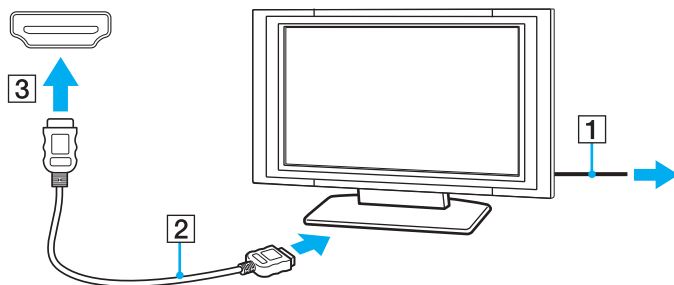

! Dacă este folosit un alt driver decât cel furnizat de Sony, imaginea nu va fi afișată și nu se vor auzi sunete. Folosiți întotdeauna driverul furnizat de Sony pentru actualizări.



Consultați manualul furnizat odată cu televizorul dumneavoastră pentru mai multe informații despre instalare și utilizare.

Cablul HDMI conduce și semnal video și audio.

Pentru a conecta un dispozitiv de ieșire audio digitală de calitate superioară între computer și un televizor

Puteți conecta un receptor TV de calitate superioară sau alte dispozitive de decodare audio cu canale multiple între computer și televizor utilizând o conexiune HDMI.



Înainte de a conecta dispozitivul la computer, asigurați-vă că, mai întâi, a fost configurată conexiunea HDMI între televizor și receptorul TV sau dispozitivul de decodare audio cu canale multiple.

Pentru a auzi sunetul de la dispozitivul conectat la portul de ieșire **HDMI** trebuie să schimbați dispozitivul de ieșire audio. Pentru instrucțiuni detaliate, consultați **Cum schimb dispozitivul de ieșire audio? (pagina 135)**.

- 1 Porniți televizorul și setați-i intrarea la intrarea HDMI.
- 2 Porniți receptorul TV sau dispozitivul de decodare audio cu canale multiple și setați-i intrarea la intrarea HDMI.
- 3 Conectați un capăt al cablului HDMI la portul de intrare HDMI al receptorului TV sau al dispozitivului de decodare audio cu canale multiple și celălalt capăt la portul de ieșire **HDMI** de pe computer.



Puteți regla rezoluția ecranului televizorului conectat de la computer. Consultați **De ce nu poate ecranul meu să afișeze o înregistrare video? (pagina 126)** pentru mai multe informații.

În cazul conexiunii HDMI, volumul poate fi reglat doar de la dispozitivul audio conectat. Computerul nu exercită control asupra volumului de ieșire al niciunui dispozitiv conectat.

Selectarea modurilor de afișare

Când este conectat un monitor extern, puteți selecta fie ecranul computerului, fie monitorul conectat pentru a fi utilizat drept monitor principal.



Este posibil să nu puteți afișa același conținut pe ecranul computerului și pe monitorul extern sau pe proiector, în același timp, în funcție de tipul de monitor extern sau de proiector.

Porniți monitorul extern înainte de a porni computerul.

Pentru a selecta un mod de afișaj cu tastele Fn+F7

Puteți selecta un mod de afișaj cu tastele **Fn+F7**. Consultați **Combinatii și funcții cu tasta Fn (pagina 31)** pentru mai multe informații.

Pentru a selecta un mod de afișaj din setările pentru monitor

- 1 Faceți clic dreapta pe desktop și selectați **Rezoluție ecran**.
- 2 Faceți clic pe lista verticală din dreptul **Ecrane multiple**, selectați setarea dorită și apoi faceți clic pe **OK**.

Conectarea unui microfon extern

Puteți conecta un microfon extern (nu este furnizat) la computer.

Pentru a conecta un microfon extern

Conectați cablul microfonului (1) la conectorul pentru microfon (2) .

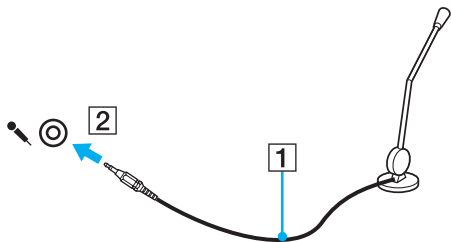

Asigurați-vă că microfonul este proiectat pentru a fi folosit cu un computer.

Conectarea unui dispozitiv USB

Puteți conecta la computer un dispozitiv Universal Serial Bus (USB), precum un mouse, o unitate de dischete, un difuzor sau o imprimantă.

Pentru a conecta un dispozitiv USB

- 1 Alegeți portul USB (1) pe care preferați să îl folosiți.
- 2 Conectați cablul dispozitivului USB (2) la portul USB.

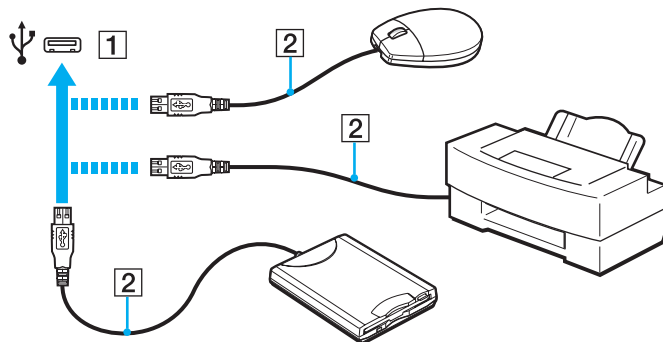

Note cu privire la conectarea unui dispozitiv USB

- ❑ S-ar putea să fie nevoie să instalați software-ul driverului furnizat împreună cu dispozitivul USB înainte de utilizare. Consultați manualul furnizat odată cu dispozitivul USB pentru informații suplimentare.
- ❑ Asigurați-vă că folosiți o imprimantă USB compatibilă cu versiunea dumneavoastră de Windows pentru a imprima documente.
- ❑ Pentru informații privind îndepărtarea unui dispozitiv USB, consultați manualul primit cu dispozitivul.
- ❑ Pentru a proteja computerul și/sau dispozitivele USB împotriva deteriorării, respectați următoarele:
 - ❑ Când mutați computerul cu dispozitivele USB conectate, evitați expunerea porturilor USB la șocuri sau lovituri.
 - ❑ Nu puneți computerul într-o geantă sau într-o husă atunci când la acesta sunt conectate dispozitive USB.

Personalizarea computerului VAIO



Această secțiune descrie pe scurt modul în care puteți schimba setările principale ale computerului VAIO. Printre altele, veți învăța cum să utilizați și cum să personalizați imaginea software-ului și utilităților Sony.

- ❑ **Stabilirea parolei** ([pagina 72](#))
- ❑ **Utilizarea Intel(R) VT** ([pagina 79](#))
- ❑ **Utilizarea VAIO Control Center** ([pagina 80](#))

Stabilirea parolei

Stabilirea parolei vă permite să vă protejați computerul împotriva accesului neautorizat, obligând utilizatorul să introducă parola atunci când se pornește computerul sau când acesta revine la modul Normal din modul Repaus sau Hibernare.

! Nu uitați parola. Notați parola undeva și păstrați-o într-un loc sigur.

Tip de parolă	Descriere
Parolă de pornire	<p>Puteți utiliza funcțiile BIOS pentru a stabili două tipuri de parolă:</p> <ul style="list-style-type: none">- Parolă calculator: Permite utilizatorilor cu drepturi administrative să modifice toate opțiunile de configurare din ecranul de configurare BIOS, precum și să pornească computerul.- Parolă utilizator: Permite utilizatorilor obișnuiți să modifice unele dintre opțiunile de configurare BIOS, precum și să pornească computerul. Pentru a stabili parola de utilizator, trebuie ca mai întâi să stabiliți parola de calculator. <p> Pentru a porni computerul vi se va cere să introduceți parola de pornire după ce apare sigla VAIO.</p> <p>!</p> <p>Dacă uitați parola de calculator, parola trebuie reinițializată și se va percepe o taxă. Pentru a reinițializa parola, contactați un centru de service/asistență Sony autorizat. Pentru a găsi cel mai apropiat centru sau agent, consultați Aflați mai multe despre computerul dumneavoastră VAIO (pagina 5).</p> <p>Puteți reinițializa parola de utilizator în ecranul de configurare BIOS, prin introducerea parolei de calculator.</p>
Parolă Windows	<p>Permite utilizatorilor să facă log on la computer și să protejeze fiecare cont de utilizator cu propria parolă.</p> <p> Introducerea parolei Windows va fi solicitată după ce selectați contul utilizatorului.</p>

Stabilirea parolei de pornire

Pentru a adăuga parola de pornire (parola calculator)

- 1 Porniți computerul.
- 2 Apăsați tasta **F2** atunci când apare sigla VAIO.
Apare ecranul de configurare BIOS. Dacă ecranul nu apare, reporniți computerul și apăsați tasta **F2** de mai multe ori atunci când apare sigla VAIO.
- 3 Apăsați tasta **←** sau **→** pentru a selecta **Security** pentru a afișa fila **Security**, selectați **Set Machine Password** și apoi apăsați tasta **Enter**.
- 4 În ecranul de introducere a parolei, introduceți parola de două ori și apăsați tasta **Enter**.
Parola poate avea până la 32 de caractere alfanumerice (inclusiv spații).
- 5 Selectați **Password when Power On** din **Security** și apăsați tasta **Enter**.
- 6 Modificați setarea de la valoarea **Disabled** la **Enabled**.
- 7 Apăsați tasta **←** sau **→** pentru a selecta **Exit**, selectați **Exit Setup** și apoi apăsați tasta **Enter**.
Când apare mesajul de confirmare, apăsați tasta **Enter**.

Pentru a adăuga parola de pornire (parola utilizator)

! Asigurați-vă că stabiliți parola calculator înainte de a o stabili pe cea de utilizator.

- 1 Porniți computerul.
- 2 Apăsați tasta **F2** atunci când apare sigla VAIO.
Apare ecranul de introducere a parolei. Dacă ecranul nu apare, reporniți computerul și apăsați tasta **F2** de mai multe ori atunci când apare sigla VAIO.
- 3 Introduceți parola pentru calculator și apăsați tasta **Enter**.
- 4 Apăsați tasta **←** sau **→** pentru a selecta **Security** pentru a afișa fila **Security**, selectați **Set User Password** și apoi apăsați tasta **Enter**.
- 5 În ecranul de introducere a parolei, introduceți parola de două ori și apăsați tasta **Enter**.
Parola poate avea până la 32 de caractere alfanumerice (inclusiv spații).
- 6 Apăsați tasta **←** sau **→** pentru a selecta **Exit**, selectați **Exit Setup** și apoi apăsați tasta **Enter**.
Când apare mesajul de confirmare, apăsați tasta **Enter**.

Pentru a modifica sau elimina parola de pornire (parola calculator)

- 1 Porniți computerul.
- 2 Apăsați tasta **F2** atunci când apare sigla VAIO.
Apare ecranul de introducere a parolei. Dacă ecranul nu apare, reporniți computerul și apăsați tasta **F2** de mai multe ori atunci când apare sigla VAIO.
- 3 Introduceți parola pentru calculator și apăsați tasta **Enter**.
- 4 Apăsați tasta **←** sau **→** pentru a selecta **Security** pentru a afișa fila **Security**, selectați **Set Machine Password** și apoi apăsați tasta **Enter**.
- 5 În ecranul de introducere a parolei, introduceți o dată parola curentă și noua parolă de două ori și apoi apăsați tasta **Enter**.
Pentru a îndepărta parola, lăsați necompletate câmpurile **Enter New Password** și **Confirm New Password** și apăsați tasta **Enter**.
- 6 Apăsați tasta **←** sau **→** pentru a selecta **Exit**, selectați **Exit Setup** și apoi apăsați tasta **Enter**.
Când apare mesajul de confirmare, apăsați tasta **Enter**.

Pentru a modifica sau elimina parola de pornire (parola utilizator)

- 1 Porniți computerul.
- 2 Apăsați tasta **F2** atunci când apare sigla VAIO.
Apare ecranul de introducere a parolei. Dacă ecranul nu apare, reporniți computerul și apăsați tasta **F2** de mai multe ori atunci când apare sigla VAIO.
- 3 Introduceți parola pentru utilizator și apăsați tasta **Enter**.
- 4 Apăsați tasta ← sau → pentru a selecta **Security** pentru a afișa fila **Security**, selectați **Set User Password** și apoi apăsați tasta **Enter**.
- 5 În ecranul de introducere a parolei, introduceți o dată parola curentă și noua parolă de două ori și apoi apăsați tasta **Enter**.
Pentru a îndepărta parola, lăsați necompletate câmpurile **Enter New Password** și **Confirm New Password** și apăsați tasta **Enter**.
- 6 Apăsați tasta ← sau → pentru a selecta **Exit**, selectați **Exit Setup** și apoi apăsați tasta **Enter**.
Când apare mesajul de confirmare, apăsați tasta **Enter**.

Stabilirea parolei Windows

Pentru a adăuga parola Windows

- 1 Faceți clic pe **Start** și pe **Panou de control**.
- 2 Faceți clic pe **Conturi utilizator și siguranța familiei** sau pe **Conturi utilizator**.
- 3 Faceți clic pe **Conturi utilizator**.
- 4 Faceți clic pe **Creare parolă pentru cont** din **Efectuare de modificări la contul de utilizator**.
- 5 În câmpurile **Parolă nouă** și **Confirmare parolă nouă**, introduceți parola contului.
- 6 Faceți clic pe **Creare parolă**.



Consultați **Ajutor și Asistență Windows** pentru mai multe informații despre parola Windows.

Pentru a modifica parola Windows

- 1 Faceți clic pe **Start** și pe **Panou de control**.
- 2 Faceți clic pe **Conturi utilizator și siguranța familiei** sau pe **Conturi utilizator**.
- 3 Faceți clic pe **Conturi utilizator**.
- 4 Faceți clic pe **Modificare parolă**.
- 5 În câmpul **Parola curentă**, introduceți parola curentă.
- 6 În câmpurile **Parolă nouă** și **Confirmare parolă nouă**, introduceți o parolă nouă.
- 7 Faceți clic pe **Modificare parolă**.

Pentru a îndepărta parola Windows

- 1 Faceți clic pe **Start** și pe **Panou de control**.
- 2 Faceți clic pe **Conturi utilizator și siguranța familiei** sau pe **Conturi utilizator**.
- 3 Faceți clic pe **Conturi utilizator**.
- 4 Faceți clic pe **Eliminare parolă**.
- 5 În câmpul **Parola curentă**, introduceți parola curentă pe care doriți să o eliminați.
- 6 Faceți clic pe **Eliminare parolă**.

Utilizarea Intel(R) VT

Intel(R) Virtualization Technology (VT) vă permite să utilizați software pentru simularea virtuală a componentelor hardware pentru îmbunătățirea performanței computerului dumneavoastră.

!
Este posibil ca Intel VT să nu fie disponibil, în funcție de procesorul instalat pe computerul dumneavoastră.

Pentru informații privind simularea virtuală și modul de utilizare a software-ului pentru simularea virtuală a componentelor hardware, contactați editorul aplicației software.

Pentru a activa Intel VT

- 1 Porniți computerul.
- 2 Apăsați tasta **F2** atunci când apare sigla VAIO.
Apare ecranul de configurare BIOS. Dacă ecranul nu apare, reporniți computerul și apăsați tasta **F2** de mai multe ori atunci când apare sigla VAIO.
- 3 Apăsați tasta **←** sau **→** pentru a selecta **Advanced**.
- 4 Apăsați tasta **↑** sau **↓** pentru a selecta **Intel(R) Virtualization Technology** sau **Intel(R) VT**, apăsați tasta **Enter**, selectați **Enabled** și apăsați tasta **Enter**.

!
Dacă fila **Advanced** nu este afișată în fereastra de configurare BIOS sau dacă nu puteți selecta **Intel(R) Virtualization Technology**, Intel VT nu este disponibil pe computer.

- 5 Apăsați tasta **←** sau **→** pentru a selecta **Exit**, selectați **Exit Setup** și apoi apăsați tasta **Enter**.
Când apare mesajul de confirmare, apăsați tasta **Enter**.

Utilizarea VAIO Control Center

Utilitarul **VAIO Control Center** vă permite să accesați informațiile despre sistem și să specificați preferințele pentru comportamentul sistemului.

Pentru a utiliza VAIO Control Center

- 1 Faceți clic pe **Start, Toate programele** și pe **VAIO Control Center**.
- 2 Selectați elementul de control dorit și modificați setările.
- 3 După ce ați terminat, faceți clic pe **OK**.
Setarea elementului dorit este modificată.



Pentru informații suplimentare despre fiecare opțiune, consultați fișierul de ajutor inclus în **VAIO Control Center**.

Unele elemente de control nu vor fi vizibile dacă deschideți **VAIO Control Center** ca utilizator standard.

Îmbunătățirea computerului VAIO

Computerul VAIO și modulele de memorie utilizează componente de mare precizie și tehnologie cu conectori electronici. Pentru a evita pierderea garanției în timpul perioadei de garanție a produsului, vă recomandăm:

- Ar trebui să contactați distribuitorul pentru a instala un modul nou de memorie.
- Ar trebui să nu îl instalați dumneavoastră, dacă nu sunteți familiarizați cu îmbunătățirea memoriei unui calculator.
- Ar trebui să nu atingeți conectorii și să nu deschideți capacul compartimentului modului de memorie.

Pentru asistență, contactați un centru de service/asistență Sony autorizat. Pentru a găsi cel mai apropiat centru sau agent, consultați **Aflați mai multe despre computerul dumneavoastră VAIO (pagina 5)**.



Tipul de modul și cantitatea de memorie instalată pe computerul dumneavoastră pot diferi în funcție de modelul achiziționat. Consultați specificațiile pentru a afla informații despre configurația computerului.

Adăugarea și îndepărtarea de memorie

Dacă doriți să extindeți funcționalitatea computerului, puteți crește cantitatea de memorie prin instalarea de module opționale de memorie. Înainte să îmbunătățiți memoria computerului, citiți notele și procedurile din următoarele pagini.

Note cu privire la adăugarea/îndepărtarea modulelor de memorie

- ❑ Asigurați-vă că puneți computerul pe o suprafață plată înainte de a adăuga sau de a îndepărta module de memorie.
- ❑ Fiți atenți atunci când schimbați memoria. Instalarea necorespunzătoare a modulelor de memorie poate cauza deteriorarea sistemului. Această deteriorare poate anula garanția producătorului.
- ❑ Folosiți doar module de memorie compatibile cu computerul. Dacă un modul de memorie nu este detectat de computer sau sistemul de operare Windows devine instabil, contactați distribuitorul sau producătorul modulelor de memorie.
- ❑ Descărcările electrostatice (ESD) pot deteriora componentele electronice. Înainte de a atinge un modul de memorie, asigurați-vă de următoarele lucruri:
 - ❑ Procedurile descrise în acest document presupun cunoașterea de către utilizator a terminologiei generale asociate cu computerele personale și cu practica de siguranță și respectarea reglementărilor necesare pentru utilizarea și modificarea echipamentului electronic.
 - ❑ Opriti computerul și deconectați-l de la sursele de alimentare (acumulator și adaptor CA) și de la alte legături de telecomunicații, rețele sau modemuri înainte să îndepărtați orice capac sau panou de pe computer. Dacă nu reușiți să faceți acest lucru vă puteți accidenta sau puteți deteriora echipamentul.
 - ❑ ESD poate deteriora modulele de memorie și alte componente. Instalați modulul de memorie doar pe o stație de lucru ESD. Dacă o asemenea stație nu este disponibilă, nu lucrați într-o zonă acoperită cu covor și nu manipulați materiale care produc sau rețin electricitate statică (învelitori din celofan, de exemplu). Realizați împământarea prin menținerea contactului cu o porțiune de metal nevopsit a cadrului în timp ce efectuați procedura.
 - ❑ Nu deschideți ambalajul modulului de memorie înainte să fiți pregătit să îl schimbați. Ambalajul protejează modulul de ESD.

- Folosiți săculețul special furnizat odată cu modulul de memorie sau împachetați modulul în folie de aluminiu pentru a-l proteja de ESD.
- Introducerea de lichide, substanțe străine sau obiecte în compartimentele pentru modulele de memorie sau în alte componente interne ale computerului va duce la deteriorarea computerului iar costurile de reparație nu vor fi acoperite de garanție.
- Nu păstrați modulul de memorie într-un loc expus la:
 - Surse de căldură precum radiatoare sau conducte de aer
 - Lumină solară directă
 - Praf excesiv
 - Vibrații sau șocuri mecanice
 - Magneți puternici sau difuzoare care nu au magneți protejați
 - Temperatură ambientală mai mare de 35°C sau mai mică de 5°C
 - Umiditate ridicată
- Manipulați cu grijă modulul de memorie. Pentru a evita rănirea mâinilor și a degetelor, nu atingeți marginile componentelor și circuitele din interiorul computerului.

Îndepărtarea și instalarea unui modul de memorie

Pentru a schimba sau adăuga un modul de memorie

- 1 Opriți computerul și deconectați toate dispozitivele periferice.
- 2 Deconectați computerul și îndepărtați acumulatorul.
- 3 Așteptați aproximativ o oră, până când computerul se răcește.
- 4 Desfaceți șuruburile (indicate de săgețile de mai jos) de sub computer și îndepărtați capacul compartimentului pentru modulele de memorie.

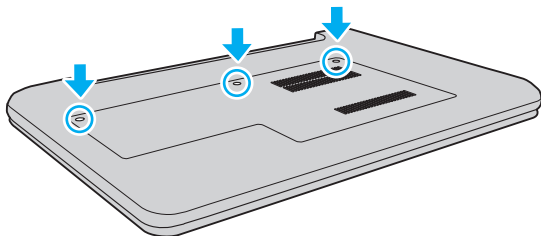

- 5 Atingeți un obiect din metal pentru a descărca electricitatea statică.

6 Îndepărtați modulul de memorie instalat în prezent după cum urmează:

- Trageți clapetele în direcția săgeților (1). Modulul de memorie este eliberat.
- Asigurați-vă că modulul de memorie se înclină în sus și apoi trageți-l afară în direcția săgeții (2).

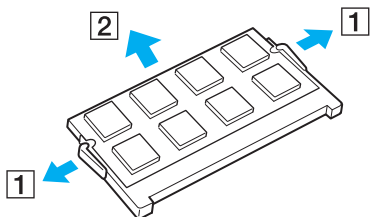

7 Scoateți noul modul de memorie din ambalaj.

- 8 Introduceți modulul de memorie în compartimentul pentru modulul de memorie și împingeți-l până face clic.

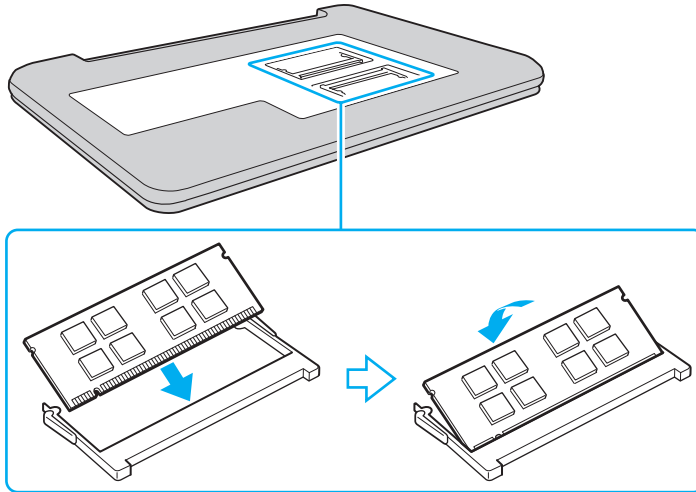

! Nu atingeți nicio altă componentă de pe placa de bază în afară de modulul de memorie.

Asigurați-vă că inserați marginea conectoare a modulului de memorie în compartiment în timp ce aliniați creștătura de pe modul cu ieșitura mică din compartimentul deschis. Nu forțați intrarea în fantă a modulului de memorie orientat greșit, deoarece acest lucru poate duce la deteriorarea fantei și a modulului.

- 9 Înlocuiți capacul compartimentului pentru module de memorie.
- 10 Strângeți șuruburile de sub computer.
- 11 Reinstalați acumulatorul și porniți computerul.

Vizualizarea dimensiunii memoriei

Pentru a vizualiza dimensiunea memoriei

- 1 Porniți computerul.
- 2 Faceți clic pe **Start, Toate programele** și pe **VAIO Control Center**.
- 3 Faceți clic pe **System Information** și pe **System Information**.

Puteți vizualiza dimensiunea memoriei de sistem în panoul din dreapta. Dacă nu apare memoria adăugată, repetați procedura de instalare și reporniți computerul.

Precauții

Această secțiune descrie îndrumările și precauțiile de siguranță pentru a vă ajuta să vă protejați computerul VAIO de eventuale deteriorări.



Este posibil ca unele caracteristici și opțiuni din această secțiune să nu fie disponibile pe computerul dumneavoastră.

- Informații privind siguranța (pagina 89)**
- Informații legate de îngrijire și întreținere (pagina 91)**
- Manipularea computerului (pagina 92)**
- Manipularea ecranului LCD (pagina 94)**
- Utilizarea sursei de alimentare (pagina 95)**
- Manipularea camerei încorporate (pagina 96)**
- Manipularea discurilor (pagina 97)**
- Utilizarea acumulatorului (pagina 98)**
- Manipularea „Memory Stick” (pagina 99)**
- Manipularea dispozitivului de stocare încorporat (pagina 100)**

Informații privind siguranța

Computer

- Utilizați computerul pe o suprafață solidă și stabilă.
- Asigurați o circulație adecvată a aerului, pentru a preveni creșterea temperaturii interne. Nu puneți computerul pe suprafețe poroase, precum carpetele, păturile, canapelele, paturile sau în apropierea draperiilor ce pot bloca orificiile de ventilare.
- Vă recomandăm să nu utilizați computerul ținându-l direct în poală. Este posibil ca temperatura bazei unității să crească în timpul funcționării normale și, în timp, poate duce la situații de disconfort sau arsuri.
- Folosiți doar echipamente periferice și cabluri de interfață specificate.
- Nu lăsați piese mici, precum suportul „Memory Stick” și adaptoarele „Memory Stick”, la îndemâna copiilor. Există riscul ca aceștia să înghită suportul.

Sursa de alimentare

- Nu atingeți adaptorul CA de piele. Îndepărtați adaptorul CA de corp dacă devine prea cald și cauzează disconfort.
- Nu așezați obiecte grele pe cablul de alimentare pentru a nu cauza incendii.
- Pentru a deconecta cablul de alimentare, trageți-l afară ținând de priză. Nu trageți niciodată de cablu.
- Deconectați computerul de la priza CA dacă nu utilizați computerul o perioadă de timp prelungită.
- Atunci când adaptorul CA nu este utilizat, deconectați-l de la priza CA.
- Asigurați-vă că priza CA este ușor de accesat.

Acumulator

- ❑ Nu lăsați acumulatorii la temperaturi de peste 60°C, cum ar fi într-o mașină parcată la soare sau expuși la lumină solară directă.
- ❑ Pentru siguranța dumneavoastră, vă recomandăm cu tărie să utilizați acumulatoare reîncărcabile și adaptoare CA Sony autentice, care să respecte standardul de asigurare a calității și care să fie furnizate de Sony pentru computerul dumneavoastră VAIO. Este posibil ca unele computere VAIO să funcționeze doar cu un acumulator Sony autentic.
- ❑ Țineți acumulatorul departe de toate sursele de căldură.
- ❑ Țineți acumulatorul uscat.
- ❑ Nu deschideți și nu încercați să dezamblați acumulatorul.
- ❑ Nu expuneți acumulatorul la șocuri mecanice, precum cele cauzate de scăparea acestuia pe o suprafață dură.
- ❑ Dacă nu utilizați computerul o perioadă de timp prelungită, îndepărtați acumulatorul din computer pentru a preveni deteriorarea acumulatorului.
- ❑ Dacă nu ați utilizat acumulatorul pentru o perioadă mai lungă de timp, este posibil ca durata de viață a acumulatorului să se fi scurtat. Acest lucru este normal și nu indică o defecțiune. Acumulatorul se va descărca treptat în timp, chiar dacă nu este utilizat. Conectați adaptorul CA la computer și încărcați acumulatorul înainte să utilizați din nou computerul.

Căști

- ❑ **Siguranța pe șosea** – Nu utilizați căștile în timp ce conduceți, când mergeți cu bicicleta sau când conduceți un vehicul motorizat. Acest lucru poate genera pericol în trafic și este ilegal în unele zone. De asemenea, poate fi periculos să ascultați muzică la volum ridicat în timp ce mergeți pe jos, în special la trecerile pentru pietoni.
- ❑ **Prevenirea vătămării auzului** – Evitați folosirea căștilor la volum ridicat. Experții ORL avertizează împotriva ascultării la căști în continuu, la volum ridicat și pe perioade lungi de timp. Dacă auziți un țuit în urechi, reduceți volumul sau întrerupeți utilizarea.

Informații legate de îngrijire și întreținere

Computer

- ❑ Curățați biroul cu o cârpă moale, uscată sau ușor umezită cu o soluție de detergent slabă. Nu folosiți un tampon abraziv, pudră de lustruire sau solvenți, precum alcool sau benzină, deoarece acestea pot deteriora finisajul computerului.
- ❑ Asigurați-vă că deconectați adaptorul CA și că scoateți acumulatorul înainte de a curăța computerul.

Ecran LCD

Folosiți o cârpă moale și uscată pentru a șterge suprafața ecranului LCD. Frecarea suprafeței ar putea deteriora ecranul.

Cameră încorporată

Curățați capacul de protecție a lentilei camerei încorporate cu o perie cu pompă de aer sau cu o perie moale. În cazul în care capacul este foarte murdar, ștergeți-l cu o cârpă moale și uscată. Nu frecați capacul, deoarece acesta este sensibil la presiune.

Discuri

- ❑ Îngrijirea adecvată a discului este esențială pentru fiabilitatea sa continuă. Nu folosiți solvenți (precum benzină, diluant, alcool, soluții de curățat disponibile în comerț sau spray antistatic) ce pot cauza deteriorarea discului.
- ❑ Pentru curățarea normală, țineți discul de margini și folosiți o cârpă moale pentru a curăța discul dinspre centru spre exterior.
- ❑ Dacă discul este foarte murdar, umeziți o cârpă moale cu apă, stoarceți-o bine și folosiți-o pentru a șterge suprafața discului dinspre centru înspre exterior. Ștergeți orice urme de umezeală cu o cârpă moale și uscată.

Manipularea computerului

- ❑ Dacă scăpați un obiect solid sau lichide pe computer, opriți computerul, deconectați-l de la priză și scoateți acumulatorul. Este posibil ca computerul să trebuiască să fie verificat de personal calificat înainte să îl porniți din nou.
- ❑ Nu scăpați computerul și nu așezați obiecte pe acesta.
- ❑ Nu amplasați computerul într-un loc expus la:
 - ❑ Surse de căldură precum radiatoare sau conducte de aer
 - ❑ Lumină solară directă
 - ❑ Praf excesiv
 - ❑ Umezeală sau ploaie
 - ❑ Vibrații sau șocuri mecanice
 - ❑ Magneți puternici sau difuzoare care nu au magneți protejați
 - ❑ Temperatură ambientală mai mare de 35°C sau mai mică de 5°C
 - ❑ Umiditate ridicată
- ❑ Nu amplasați echipamente electronice lângă computer. Câmpul electromagnetic al echipamentului poate cauza defecțiuni computerului.
- ❑ Computerul utilizează semnale radio de înaltă frecvență și poate cauza interferențe cu recepția radio sau TV. Dacă se întâmplă acest lucru, mutați computerul la o distanță corespunzătoare față de aparatul de radio sau de televizor.
- ❑ Nu utilizați cabluri de conectare tăiate sau deteriorate.
- ❑ În cazul în care computerul este mutat dintr-un loc rece direct într-unul cald, în interiorul computerului poate apărea condensul. Într-un astfel de caz, așteptați cel puțin o oră înainte de a porni computerul. Dacă apare vreo problemă, deconectați computerul de la priză și contactați un centru de service/asistență Sony autorizat. Pentru a găsi cel mai apropiat centru sau agent, consultați **Aflați mai multe despre computerul dumneavoastră VAIO (pagina 5)**.

- ❑ Pentru a evita pierderea de date atunci când computerul este deteriorat, faceți periodic copii de siguranță ale datelor.
- ❑ Nu apăsați pe ecranul LCD sau pe marginile acestuia când deschideți capacul ecranului LCD sau când ridicați computerul. Este posibil ca ecranul LCD să fie sensibil la presiune sau la solicitare suplimentară, iar exercitarea de presiune poate deteriora ecranul sau poate cauza defectarea acestuia. Pentru a deschide computerul, țineți de bază cu o mână și ridicați ușor capacul ecranului LCD cu cealaltă. Pentru a transporta computerul cu capacul deschis, asigurați-vă că țineți computerul cu ambele mâini.

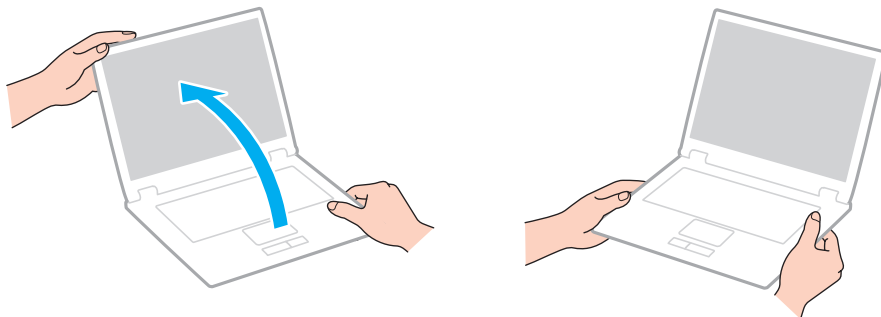

- ❑ Utilizați o cutie de transport concepută special pentru a transporta computerul.

Manipularea ecranului LCD

- ❑ Nu lăsați ecranul LCD cu fața la soare. Acest lucru ar putea deteriora ecranul LCD. Nu permiteți pătrunderea luminii directe a soarelui atunci când utilizați computerul în apropierea unei ferestre.
- ❑ Nu zgâriați suprafața ecranului LCD și nu exercitați presiune asupra lui. Aceasta poate duce la deteriorare.
- ❑ Utilizarea computerului în condiții de temperatură scăzută poate genera o imagine reziduală pe ecranul LCD. Aceasta nu indică o defecțiune. Atunci când computerul revine la temperatură normală, ecranul revine la normal.
- ❑ Pe ecranul LCD poate apărea o imagine reziduală dacă aceeași imagine este afișată o perioadă de timp prelungită. Imaginea reziduală dispare după un timp. Puteți utiliza un economizor de ecran pentru a preveni imaginile reziduale.
- ❑ Ecranul LCD se încălzește în timpul funcționării. Acest lucru este normal și nu indică o defecțiune.
- ❑ Ecranul LCD este fabricat prin utilizarea tehnologiei de înaltă precizie. Este posibil, totuși, să vedeți puncte negre mici și/sau puncte luminoase (roșii, albastre sau verzi) care apar continuu pe ecranul LCD. Acesta este un rezultat normal al procesului de fabricare și nu indică o defecțiune.
- ❑ Nu modificați setarea orientării ecranului LCD din fereastra **Setări Tablet PC** chiar dacă pentru această selecție sunt disponibile modificări ale opțiunilor, deoarece acest lucru poate duce la instabilitatea computerului. Sony nu își asumă nicio răspundere pentru nicio defecțiune generată de modificările aduse setărilor.
- ❑ Nu apăsați pe capacul ecranului LCD atunci când acesta este închis, deoarece ecranul LCD s-ar putea zgâria sau murdări.

Utilizarea sursei de alimentare

- ❑ Nu folosiți o priză CA cu alte echipamente consumatoare de energie, cum ar fi fotocopiatoarele sau dispozitivele de tăiat hârtie.
- ❑ Puteți achiziționa un prelungitor cu protector de tensiune. Acest dispozitiv ajută la prevenirea deteriorărilor computerului cauzate de creșteri bruște de tensiune, în timpul unei furtuni cu descărcări electrice, de exemplu.
- ❑ Utilizați adaptorul CA furnizat odată cu computerul sau produse Sony originale. Nu folosiți alt adaptor CA deoarece se pot produce defecțiuni.

Manipularea camerei încorporate

- ❑ Nu atingeți capacul de protecție a lentilei camerei încorporate, deoarece puteți zgâria capacul și aceste zgârieturi vor apărea pe imaginile capturate.
- ❑ Nu permiteți luminii solare directe să pătrundă în lentilele camerei încorporate, indiferent dacă computerul este pornit sau oprit, deoarece acest lucru poate duce la defectarea camerei.

Manipularea discurilor

- ❑ Ampretele digitale și praful de pe suprafața discului pot duce la erori de citire. Asigurați-vă că țineți discul de margini și de orificiul central, după cum se arată mai jos:

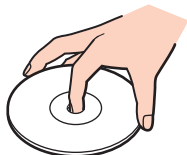

- ❑ Nu atașați niciodată pe un disc o etichetă adezivă. Aceasta va afecta utilizarea discului și poate duce la o defecțiune ireparabilă.

Utilizarea acumulatorului

- ❑ Durata de viață a acumulatorului este mai scurtă într-un mediu rece. Acest lucru se datorează eficienței scăzute a acumulatorului la temperaturi joase.
- ❑ Încărcați acumulatorii la temperaturi cuprinse între 10°C și 30°C. Temperaturile joase necesită o perioadă de încărcare mai mare.
- ❑ Nu încărcați acumulatorul într-un alt mod decât cel descris în ghidul de utilizare sau după cum menționează Sony în scris.
- ❑ În timp acumulatorul este în uz sau este încărcat, acumulatorul se încălzește. Acest lucru este normal și nu trebuie să vă îngrijoreze.
- ❑ Nu trebuie să descărcați acumulatorul înainte de reîncărcare.
- ❑ Dacă acumulatorul se descarcă rapid după ce l-ați încărcat complet, este posibil ca acumulatorul să se apropie de sfârșitul perioadei de funcționare și trebuie înlocuit.

Manipularea „Memory Stick”

- Nu atingeți conectorul „Memory Stick” cu degetele sau cu obiecte metalice.
- Folosiți doar etichetele adezive furnizate odată cu „Memory Stick”.
- Nu îndoțiți, nu lăsați să cadă și nu expuneți „Memory Stick”.
- Nu dezasamblați și nu modificați suportul „Memory Stick”.
- Mențineți suportul „Memory Stick” uscat.
- Nu utilizați și nu depozitați suportul „Memory Stick” în locuri expuse la:
 - Electricitate statică
 - Zgomot electric
 - Temperaturi foarte mari, precum în cazul mașinilor parcate la soare
 - Lumină solară directă
 - Umiditate ridicată
 - Substanțe corozive
- Folosiți cutia de depozitare furnizată odată cu „Memory Stick”.
- Faceți copii de siguranță ale datelor de valoare.
- Când folosiți „Memory Stick Duo”, nu utilizați un stilou cu vârf subțire pentru a scrie pe eticheta lipită pe „Memory Stick Duo”. Exercițarea de presiune asupra suportului poate deteriora componentele interne.

Manipularea dispozitivului de stocare încorporat

Dispozitivul de stocare încorporat (unitatea de hard disk sau unitatea SSD) are o densitate mare de stocare și citește sau scrie date într-un timp scurt. Cu toate acestea, poate fi deteriorat cu ușurință dacă este utilizat necorespunzător. Dacă dispozitivul de stocare încorporat este deteriorat, datele nu pot fi recuperate. Pentru a preveni pierderea datelor, trebuie să aveți grijă atunci când manipulați computerul.

Pentru a evita deteriorarea dispozitivului de stocare încorporat

- Nu expuneți computerul la mișcări bruște.
- Nu țineți computerul în apropierea magneților.
- Nu amplasați computerul într-un loc expus la vibrații mecanice sau într-o poziție instabilă.
- Nu opriți și nu reporniți computerul în timp ce se citesc sau scriu date pe dispozitivul de stocare.
- Nu utilizați computerul într-un loc expus la schimbări extreme de temperatură.
- Nu scoateți dispozitivul de stocare din computer.

Depanare

Această secțiune descrie felul în care puteți soluționa problemele obișnuite cu care vă puteți întâlni atunci când folosiți computerul VAIO. Multe dintre probleme au soluții simple. Dacă aceste sugestii nu vă ajută să rezolvați problemele, utilizați **VAIO Care**. Pentru a lansa software-ul, consultați **Utilizarea VAIO Care (pagina 29)**.

Dacă problema persistă și aveți nevoie de asistență, vizitați site-urile Web de asistență enumerate în **Aflați mai multe despre computerul dumneavoastră VAIO (pagina 5)**.



Este posibil ca unele caracteristici și opțiuni din această secțiune să nu fie disponibile pe computerul dumneavoastră.

- Operații computer (pagina 103)**
- Actualizarea/securitatea sistemului (pagina 109)**
- Recuperare (pagina 110)**
- Acumulator (pagina 112)**
- Cameră încorporată (pagina 114)**
- Lucru în rețea (LAN/LAN fără fir) (pagina 116)**
- Tehnologie Bluetooth (pagina 119)**
- Discuri optice (pagina 123)**
- Monitor (pagina 124)**
- Imprimare (pagina 128)**
- Microfon (pagina 129)**
- Difuzoare (pagina 130)**
- Touch Pad (pagina 132)**



- Tastatură** ([pagina 133](#))
- Dischete** ([pagina 134](#))
- Audio/Video** ([pagina 135](#))
- „Memory Stick”** ([pagina 137](#))
- Periferice** ([pagina 138](#))

Operații computer

Ce ar trebui să fac în cazul în care computerul nu pornește?

- Asigurați-vă că computerul este bine conectat la o sursă de alimentare, că este pornit și că indicatorul de alimentare este aprins.
- Asigurați-vă că acumulatorul este instalat corect și că este încărcat.
- Deconectați toate dispozitivele USB conectate (dacă există) și apoi reporniți computerul.
- Îndepărtați orice modul de memorie suplimentar instalat după achiziționare și apoi reporniți computerul.
- În cazul în care computerul este conectat la un prelungitor sau la o sursă de alimentare continuă (UPS), asigurați-vă că prelungitorul sau dispozitivul UPS este conectat la o sursă de curent și că este pornit.
- Dacă folosiți un monitor extern, asigurați-vă că acesta este conectat la o sursă de curent și că este pornit. Asigurați-vă că luminozitatea și contrastul sunt reglate corect. Consultați manualul furnizat odată cu monitorul pentru informații suplimentare.
- Deconectați adaptorul CA și îndepărtați acumulatorul. Așteptați între trei și cinci minute. Reinstalați acumulatorul, conectați adaptorul CA și apoi apăsați butonul de alimentare pentru a porni computerul.
- Condensul poate duce la defectarea computerului. Dacă apare condens, nu utilizați computerul cel puțin o oră.
- Verificați dacă este folosit adaptorul CA Sony livrat. Pentru propria siguranță, folosiți doar acumulatori reîncărcabili și adaptor CA Sony originale, furnizate de Sony pentru computerul VAIO.

Ce ar trebui să fac dacă indicatorul luminos verde de alimentare se aprinde, însă ecranul rămâne gol?

- ❑ Apăsați de mai multe ori tastele **Alt+F4** pentru a închide fereastra aplicației. Este posibil să se fi produs o eroare de aplicație.
- ❑ Dacă tastele **Alt+F4** nu funcționează, faceți clic pe **Start**, pe săgeata din dreptul butonului **Închidere** și pe **Repornire** pentru a reporni computerul.
- ❑ În cazul în care computerul nu repornește, apăsați tastele **Ctrl+Alt+Delete** și faceți clic pe săgeata  de lângă butonul **Închidere**  și pe **Repornire**.
Dacă se afișează fereastra **Securitate Windows**, faceți clic pe **Repornire**.
- ❑ Dacă această procedură nu funcționează, mențineți apăsat butonul de alimentare cel puțin patru secunde pentru a închide computerul. Deconectați adaptorul CA și lăsați computerul aproximativ cinci minute. Apoi conectați adaptorul CA și porniți din nou computerul.

!
Închiderea computerului folosind combinația de taste **Ctrl+Alt+Delete** sau butonul de alimentare poate duce la pierderea datelor nesalvate.

Ce ar trebui să fac în cazul în care computerul sau aplicația software nu mai răspund la comenzi?

- În cazul în care computerul nu mai răspunde în timp ce rulează o aplicație software, apăsați tastele **Alt+F4** pentru a închide fereastra aplicației.
- Dacă tastele **Alt+F4** nu funcționează, faceți clic pe **Start** și pe butonul **Închidere** pentru a închide computerul.
- În cazul în care computerul nu se oprește, apăsați tastele **Ctrl+Alt+Delete** și faceți clic pe butonul **Închidere**. Dacă apare fereastra **Securitate Windows**, faceți clic pe **Închidere**.
- Dacă această procedură nu funcționează, apăsați și mențineți apăsat butonul de alimentare până când se oprește computerul.

!
Închiderea computerului folosind combinația de taste **Ctrl+Alt+Delete** sau butonul de alimentare poate duce la pierderea datelor nesalvate.

- Deconectați adaptorul CA și îndepărtați acumulatorul. Așteptați între trei și cinci minute. Reinstalați acumulatorul, conectați adaptorul CA și apoi apăsați butonul de alimentare pentru a porni computerul.
- Încercați să instalați din nou aplicația software.
- Contactați editorul aplicației software sau furnizorul de asistență tehnică desemnat.

De ce nu intră computerul în modurile Repaus sau Hibernare?

Este posibil ca computerul să devină instabil dacă modul de operare este schimbat înainte ca acesta să intre complet în modul Repaus sau Hibernare.

Pentru a restaura computerul la modul Normal

- 1 Închideți toate programele deschise.
- 2 Faceți clic pe **Start**, pe săgeata de lângă butonul **Închidere** și apoi pe **Repornire**.
- 3 În cazul în care computerul nu repornește, apăsați tastele **Ctrl+Alt+Delete** și apoi faceți clic pe săgeata din dreptul butonului **Închidere** și pe **Repornire**.
Dacă se afișează fereastra **Securitate Windows**, faceți clic pe **Repornire**.
- 4 Dacă această procedură nu funcționează, apăsați și mențineți apăsat butonul de alimentare până când se oprește computerul.

!
Închiderea computerului folosind combinația de taste **Ctrl+Alt+Delete** sau butonul de alimentare poate duce la pierderea datelor nesalvate.

Ce ar trebui să fac dacă indicatorul luminos de încărcare clipește rapid și computerul nu pornește?

- ❑ Această problemă poate fi cauzată de instalarea incorectă a acumulatorului. Pentru a rezolva această problemă, opriți computerul și scoateți acumulatorul. Apoi, instalați din nou acumulatorul în computer. Pentru detalii, consultați **Instalarea/îndepărtarea acumulatorului (pagina 16)**.
- ❑ Dacă problema persistă, înseamnă că acumulatorul instalat nu este compatibil. Scoateți acumulatorul și contactați un centru de service/asistență Sony autorizat. Pentru a găsi cel mai apropiat centru sau agent, consultați **Aflați mai multe despre computerul dumneavoastră VAIO (pagina 5)**.

De ce în fereastra Proprietăți sistem este afișată o viteză mai scăzută a procesorului decât cea maximă?

Acest lucru este normal. Deoarece procesorul computerului dumneavoastră utilizează un tip de tehnologie de control al vitezei procesorului în scopul economisirii de energie, este posibil ca fereastra Proprietăți sistem să afișeze viteza actuală a procesorului în loc de cea maximă.

Ce ar trebui să fac în cazul în care computerul nu acceptă parola și afișează mesajul Enter Onetime Password?

Dacă introduceți iar de trei ori la rând o parolă de pornire greșită, va apărea mesajul **Enter Onetime Password** și sistemul de operare Windows nu va porni. Mențineți apăsat butonul de alimentare cel puțin patru secunde pentru a verifica dacă indicatorul luminos se stinge. Așteptați între 10 și 15 secunde, apoi reporniți computerul și introduceți parola corectă. Parola este sensibilă la litere mari și mici, așa că asigurați-vă că verificați cu ce fel de litere scrieți înainte de a introduce parola.

Ce ar trebui să fac dacă software-ul jocului nu funcționează sau dacă se defectează des?

- Verificați dacă pe site-ul Web al jocului există fișiere de corecție sau de actualizare pentru a fi descărcate.
- Asigurați-vă că aveți instalat cel mai recent software de driver video.
- În cazul unor modele VAIO, memoria grafică este partajată cu sistemul. Într-un astfel de caz, performanța grafică optimă nu este garantată.

De ce nu se stinge ecranul după ce trece ora pentru oprirea automată?

Unele aplicații software sau economizoare de ecran sunt concepute pentru a dezactiva temporar funcția sistemului de operare care închide ecranul computerului sau care trece computerul în modul Repaus după o anumită perioadă de inactivitate. Pentru a rezolva această problemă, părăsiți aplicațiile software aflate în execuție sau schimbați economizorul de ecran curent.

Cum pot să modific ordinea dispozitivelor de pornire a sistemului?

Puteți utiliza una dintre funcțiile BIOS pentru a modifica ordinea dispozitivelor de pornire a sistemului. Urmăți acești pași:

- 1 Porniți computerul.
- 2 Apăsați tasta **F2** atunci când apare sigla VAIO.
Apare ecranul de configurare BIOS. Dacă ecranul nu apare, reporniți computerul și apăsați tasta **F2** de mai multe ori atunci când apare sigla VAIO.
- 3 Apăsați tasta ← sau → pentru a selecta **Boot**.
- 4 Apăsați tasta ↑ sau ↓ pentru a selecta unitatea a cărei ordine a dispozitivelor de pornire doriți să o modificați.
- 5 Apăsați tasta **F5** sau **F6** pentru a modifica ordinea dispozitivelor de pornire.
- 6 Apăsați tasta ← sau → pentru a selecta **Exit**, selectați **Exit Setup** și apoi apăsați tasta **Enter**.
Când apare mesajul de confirmare, apăsați tasta **Enter**.

Ce ar trebui să fac în cazul în care nu reușesc să pornesc sistemul computerului de pe dispozitivul extern conectat la computer?

Pentru a porni sistemul computerului de pe un dispozitiv extern, precum o unitate de dischete USB sau o unitate de disc optică USB, trebuie să schimbați dispozitivul de pornire. Pentru a schimba dispozitivul de pornire, porniți computerul și apăsați tasta **F11** atunci când apare sigla VAIO.

!
Când utilizați un dispozitiv extern, asigurați-vă că l-ați conectat mai întâi la o sursă de alimentare CA.

Actualizarea/securitatea sistemului

Cum pot găsi actualizări importante pentru computer?

Puteți găsi și instala cele mai recente actualizări pe computer cu ajutorul următoarelor aplicații software: **Windows Update** și **VAIO Update**. Consultați **Actualizarea computerului (pagina 27)** pentru mai multe informații.

Cum programez instalarea actualizărilor Windows pe computerul meu?

Sistemul de operare Microsoft Windows este preinstalat pe computerul dumneavoastră. Cel mai bun mod de a vă proteja computerul împotriva amenințărilor de securitate, precum virușii, este să descărcați și să instalați cu regularitate fișierele de actualizare Windows.

Puteți obține actualizări importante ale Windows făcând următoarele:

! Computerul trebuie să fie conectat la Internet pentru a descărca actualizările.

- 1 Faceți clic pe **Start** și pe **Panou de control**.
- 2 Faceți clic pe **Sistem și securitate**.
- 3 Faceți clic pe **Centru de acțiune**.
- 4 Urmați instrucțiunile de pe ecran pentru a seta actualizarea automată sau programată.

Recuperare

Cum pot crea suporturi de recuperare?

Puteți crea suporturi de recuperare utilizând **VAIO Care**. Suporturile sunt utilizate pentru a restaura sistemul computerului la setările implicite din fabrică. Pentru a crea suporturile, lansați **VAIO Care** ([pagina 29](#)) și apoi faceți clic pe **Recovery & restore**, **Recovery** și pe **Create Recovery Media**.

! În cazul în care computerul nu este prevăzut cu o unitate de disc optică încorporată, trebuie să conectați o unitate de disc optică externă (nu este furnizată).

Consultați **Ghid de recuperare, copiere de rezervă și depanare** pentru mai multe informații.

Cum pot restaura sistemul computerului la setările implicite din fabrică?

Există două modalități de a recupera sistemul computerului: de pe suporturile de recuperare și din zona de recuperare. Consultați **Ghid de recuperare, copiere de rezervă și depanare** pentru mai multe informații.

Cum pot reinstala software-ul și driverele originale?

Puteți restaura software-ul și driverele preinstalate utilizând **VAIO Care**. Pentru a le restaura, lansați **VAIO Care** ([pagina 29](#)) și apoi faceți clic pe **Recovery & restore**, **Recovery** și pe **Reinstall Applications and Drivers**.

Consultați fișierul ajutor inclus în **VAIO Care** pentru informații suplimentare.

Cum pot să verific volumul zonei de recuperare?

Dispozitivul de stocare încorporat conține zona de recuperare unde sunt stocate datele pentru recuperarea sistemului. Pentru a verifica volumul zonei de recuperare, urmați acești pași:

- 1 Faceți clic pe **Start**, clic dreapta pe **Computer** și selectați **Gestionare**.
- 2 Faceți clic pe **Gestionare disc** din **Stocare** în panoul din stânga.
Volumul zonei de recuperare și volumul total al partiției C sunt afișate pe rândul **Disc 0** din panoul central.

Acumulator

Cum descopăr nivelul de încărcare a acumulatorului?

Puteți verifica indicatorul de încărcare pentru a afla starea de încărcare a acumulatorului. Consultați **Încărcarea acumulatorului** (pagina 19) pentru mai multe informații.

Când folosește computerul CA?

Când computerul este conectat la o priză CA cu adaptorul CA, acesta folosește CA, chiar dacă acumulatorul este instalat.

Când ar trebui să reîncarc acumulatorul?

Reîncărcați acumulatorul atunci când:

- Acumulatorul este descărcat și indicatorul luminos de încărcare și cel de alimentare clipește.
- Nu ați utilizat acumulatorul pentru o perioadă de timp prelungită.

Când ar trebui să înlocuiesc acumulatorul?

Când acumulatorul ajunge la sfârșitul duratei de viață apare un mesaj care vă solicită înlocuirea acumulatorului. Puteți să verificați capacitatea de încărcare a acumulatorului cu ajutorul funcției **Battery** din **VAIO Control Center**.

Ar trebui să mă îngrijoreze faptul că acumulatorul instalat este cald?

Nu, este normal ca acumulatorul să fie cald în timp ce alimentează computerul.

Computerul poate intra în modul Hibernare în timp ce funcționează cu alimentare de la acumulator?

Computerul poate intra în modul Hibernare în timp ce funcționează cu alimentare de la acumulator, însă unele programe software și dispozitive periferice împiedică sistemul să intre în modul Hibernare. Dacă utilizați un program care împiedică sistemul să intre în modul Hibernare, salvați datele frecvent pentru a evita pierderea datelor. Consultați **Utilizarea modului Hibernare (pagina 26)** pentru informații despre cum puteți activa modul Hibernare.

De ce nu pot încărca acumulatorul complet?

Funcția de îngrijire a acumulatorului este activată pentru a prelungi durata de viață a acumulatorului în **VAIO Control Center**. Verificați setările din **VAIO Control Center**.

Ce ar trebui să fac dacă apare un mesaj care indică fie incompatibilitatea, fie instalarea defectuoasă a acumulatorului și computerul intră în modul Hibernare?

- ❑ Această problemă poate fi cauzată de instalarea incorectă a acumulatorului. Pentru a rezolva această problemă, opriți computerul și scoateți acumulatorul. Apoi, instalați din nou acumulatorul în computer. Pentru detalii, consultați **Instalarea/îndepărtarea acumulatorului (pagina 16)**.
- ❑ Dacă problema persistă, înseamnă că acumulatorul instalat nu este compatibil. Scoateți acumulatorul și contactați un centru de service/asistență Sony autorizat. Pentru a găsi cel mai apropiat centru sau agent, consultați **Aflați mai multe despre computerul dumneavoastră VAIO (pagina 5)**.

Cameră încorporată

De ce vizorul nu afișează imagini sau afișează imagini de calitate slabă?

- Camera încorporată nu poate fi partajată între mai multe aplicații software. Părăsiți aplicația curentă înainte să lansați alta.
- Vizorul poate prezenta unele anomalii, de exemplu linii orizontale, atunci când vizualizați un obiect care se deplasează rapid. Acest lucru este normal și nu indică o defecțiune.
- Dacă problemă persistă, reporniți computerul.

De ce imaginile capturate au o calitate slabă?

- Imaginile capturate sub o lumină fluorescentă pot prezenta reflecții ale luminii.
- Este posibil ca în imaginile capturate să apară o porțiune întunecată.
- Dacă capacul de protecție a lentilei este murdar, nu puteți realiza o fotografie clară. Curățați capacul. Consultați **Cameră încorporată (pagina 91)**.

De ce este suspendată pentru câteva secunde imaginea video provenită de la camera încorporată?

Imaginea video poate fi suspendată pentru câteva secunde dacă:

- este folosită o tastă de comandă rapidă cu tasta **Fn**.
- crește încărcarea procesorului.

Acest lucru este normal și nu indică o defecțiune.

Ce trebuie să fac dacă computerul devine instabil atunci când intră într-un mod de economisire a energiei în timp ce este folosită camera încorporată?

În cazul în care computerul intră automat în modul Repaus sau Hibernare, modificați setările corespunzătoare modului de economisire de energie. Pentru a modifica setarea, consultați **Utilizarea modurilor de economisire a energiei** ([pagina 24](#)).

Lucru în rețea (LAN/LAN fără fir)

Ce ar trebui să fac în cazul în care computerul nu se poate conecta la un punct de acces LAN fără fir?

- Capacitatea conexiunii este afectată de distanță și de obstacole. Este posibil să fie nevoie să îndepărtați calculatorul de obstacole sau să îl mutați mai aproape de punctul de acces pe care îl folosiți.
- Asigurați-vă că comutatorul **WIRELESS** este pornit și că indicatorul luminos **WIRELESS** de pe computer este aprins.
- Asigurați-vă că sursa de curent electric a punctului de acces este pornită.
- Urmați acești pași pentru a verifica setările:
 - 1 Faceți clic pe **Start** și pe **Panou de control**.
 - 2 Faceți clic pe **Vizualizare stare și sarcini rețea** din secțiunea **Rețea și Internet**.
 - 3 Faceți clic pe **Conectare la rețea** pentru a confirma faptul că punctul de acces este selectat.
- Verificați dacă este corectă cheia de criptare.
- Asigurați-vă că **Performanțe maxime** este selectat pentru **Setări adaptor fără fir** în fereastra **Opțiuni de alimentare**. Selectarea oricărei alte opțiuni poate duce la un eșec al comunicării. Pentru a modifica setările, urmați pașii:
 - 1 Faceți clic dreapta pe simbolul stării alimentării din bara de activități și selectați **Opțiuni de alimentare**.
 - 2 Faceți clic pe **Modificare setări plan**.
 - 3 Faceți clic pe **Modificare setări de alimentare complexe**.
 - 4 Selectați fila **Setări complexe**.
 - 5 Faceți dublu clic pe **Setări adaptor fără fir** și **Mod economisire energie**.
 - 6 Selectați **Performanțe maxime** din lista verticală, atât pentru **Pe baterie** cât și pentru **Conectat la rețea**.

Ce ar trebui să fac în cazul în care nu pot accesa Internetul?

- Verificați setările punctului de acces. Consultați manualul primit cu punctul de acces pentru informații suplimentare.
- Asigurați-vă că punctul de acces și computerul sunt conectate unul la celălalt.
- Îndepărtați computerul de obstacole sau mutați-l mai aproape de punctul de acces pe care îl folosiți.
- Asigurați-vă că computerul este configurat în mod adecvat pentru accesul la Internet.
- Asigurați-vă că **Performanțe maxime** este selectat pentru **Setări adaptor fără fir** în fereastra **Opțiuni de alimentare**. Selectarea oricărei alte opțiuni poate duce la un eșec al comunicării. Urmați pașii de la **Ce ar trebui să fac în cazul în care computerul nu se poate conecta la un punct de acces LAN fără fir?** ([pagina 116](#)) pentru a schimba setările.

De ce viteza de transferare a datelor este scăzută?

- Viteza de transferare a datelor prin LAN fără fir este afectată de distanță și de obstacolele dintre dispozitive și punctele de acces. Alți factori includ configurațiile dispozitivului, starea semnalului radio și compatibilitatea aplicației software. Pentru a maximiza viteza de transferare a datelor, îndepărtați calculatorul de obstacole sau mutați-l mai aproape de punctul de acces pe care îl folosiți.
- Dacă folosiți un punct de acces LAN fără fir, este posibil ca dispozitivul să fie temporar supraîncărcat în funcție de numărul de dispozitive care comunică prin intermediul punctului de acces.
- Dacă punctul dumneavoastră de acces interferează cu alte puncte de acces, schimbați canalul punctului de acces. Consultați manualul primit cu punctul de acces pentru informații suplimentare.
- Asigurați-vă că **Performanțe maxime** este selectat pentru **Setări adaptor fără fir** în fereastra **Opțiuni de alimentare**. Selectarea oricărei alte opțiuni poate duce la un eșec al comunicării. Urmați pașii de la **Ce ar trebui să fac în cazul în care computerul nu se poate conecta la un punct de acces LAN fără fir?** ([pagina 116](#)) pentru a schimba setările.

Cum evit întreruperile transferului de date?

- În timp ce computerul este conectat la un punct de acces, întreruperile transferului de date pot apărea atunci când este transferat un fișier mare sau în cazul în care computerul este plasat în apropierea microundelor și a telefoanelor fără fir.
- Mutați computerul mai aproape de punctul de acces.
- Asigurați-vă că conexiunea punctului de acces este intactă.
- Schimbați canalul punctului de acces. Consultați manualul primit cu punctul de acces pentru informații suplimentare.
- Asigurați-vă că **Performanțe maxime** este selectat pentru **Setări adaptor fără fir** în fereastra **Opțiuni de alimentare**. Selectarea oricărei alte opțiuni poate duce la un eșec al comunicării. Urmăriți pașii de la **Ce ar trebui să fac în cazul în care computerul nu se poate conecta la un punct de acces LAN fără fir?** ([pagina 116](#)) pentru a schimba setările.

Ce sunt canalele?

- Comunicația LAN fără fir utilizează benzi de frecvență împărțite cunoscute și sub numele de canale. Canalele punctelor de acces LAN fără fir terțe pot fi presetate pe canale diferite față de dispozitivele Sony.
- Dacă utilizați un punct de acces LAN fără fir, consultați informațiile despre conectivitate din manualul primit odată cu punctul de acces.

De ce se oprește conexiunea la rețea atunci când schimb cheia de criptare?

Două computere cu funcție LAN fără fir pot pierde o conexiune peer-to-peer în cazul în care cheia de criptare este schimbată. Puteți fie să restabiliți cheia de criptare la profilul inițial sau să reintroduceți cheia pe ambele computere pentru ca aceasta să se potrivească.

Tehnologie Bluetooth

Ce ar trebui să fac în cazul în care alte dispozitive Bluetooth nu pot găsi computerul meu?

- Asigurați-vă că ambele dispozitive au funcția Bluetooth activată.
- Asigurați-vă că comutatorul **WIRELESS** este pornit și că indicatorul luminos **WIRELESS** de pe computer este aprins.
- Nu puteți utiliza funcția Bluetooth în timp ce computerul se află în modul de economisire de energie. Aduceți din nou computerul în modul Normal, apoi schimbați poziția comutatorului **WIRELESS**.
- Este posibil ca computerul și dispozitivul să fie prea departe unul de altul. Tehnologia Bluetooth fără fir funcționează cel mai bine atunci când dispozitivele sunt la maximum 10 metri unul față de celălalt.

Ce ar trebui să fac dacă nu detectez dispozitivul Bluetooth cu care vreau să comunic?

- Verificați dacă funcția Bluetooth a dispozitivului cu care doriți să comunicați este pornită. Pentru informații suplimentare, consultați manualul celui alt dispozitiv.
- Dacă dispozitivul cu care doriți să comunicați comunică deja cu un alt dispozitiv Bluetooth, este posibil ca acesta să nu fie detectat sau să nu poată comunica cu computerul dumneavoastră.
- Pentru a permite altor dispozitive Bluetooth să comunice cu computerul dumneavoastră, urmați acești pași:
 - 1 Faceți clic pe **Start** și pe **Dispozitive și imprimante**.
 - 2 Faceți clic dreapta pe pictograma dispozitivului Bluetooth și faceți clic pe **Setări Bluetooth**.
 - 3 Faceți clic pe fila **Opțiuni** și selectați caseta de selectare **Se permite dispozitivelor Bluetooth să găsească acest computer**.

Ce ar trebui să fac în cazul în care alte dispozitive Bluetooth nu se pot conecta la computerul meu?

- Consultați sugestiile de la **Ce ar trebui să fac dacă nu detectez dispozitivul Bluetooth cu care vreau să comunic? (pagina 119)**.
- Asigurați-vă că celelalte dispozitive sunt autentificate.
- Distanța de transfer de date poate fi mai mică de 10 metri în funcție de obstacolele existente între cele două dispozitive, de calitatea undelor radio și de sistemul de operare sau de aplicația software utilizată. Aproiați computerul și dispozitivele Bluetooth, unul de celelalte.

De ce viteza conexiunii Bluetooth este scăzută?

- Viteza de transfer de date depinde de obstacolele și/sau de distanța dintre cele două dispozitive, de calitatea undelor radio și de sistemul de operare sau de aplicația software utilizată. Aproiați computerul și dispozitivele Bluetooth, unul de celelalte.
- Banda de 2,4 GHz, cu care funcționează dispozitivele Bluetooth sau cele LAN fără fir, este utilizată de diverse dispozitive. Deși dispozitivele Bluetooth utilizează tehnologia pentru minimizarea interferenței radio generate de alte dispozitive care folosesc aceeași bandă, astfel de interferențe radio pot avea ca rezultat viteze de comunicare mai lente și distanțe de comunicare mai mici sau întreruperi ale comunicării.
- Dacă versiunea unui standard Bluetooth utilizat pe dispozitivul Bluetooth cu care doriți să comunicați nu este identică cu versiunea utilizată pe computerul dumneavoastră, viteza de comunicare scade.

De ce nu pot utiliza serviciile acceptate de dispozitivul Bluetooth conectat?

Conectarea este posibilă doar pentru serviciile acceptate și de computerul cu funcție Bluetooth. Consultați, **Ajutor și Asistență Windows** pentru mai multe informații.

Pot folosi un dispozitiv cu tehnologie Bluetooth în avion?

Prin intermediul tehnologiei Bluetooth, computerul dumneavoastră transmite o frecvență radio de 2,4 GHz. Locurile sensibile, precum spitalele și avioanele, pot avea restricții de utilizare a dispozitivelor Bluetooth pentru a evita interferențele radio. Consultați personalul facilităților pentru a afla dacă este permisă utilizarea funcției Bluetooth a computerului.

De ce nu pot folosi funcția Bluetooth atunci când fac log on la computer în calitate de utilizator cu cont standard?

Este posibil ca funcția Bluetooth să nu fie disponibilă unui utilizator cu un cont standard pe computerul dumneavoastră. Faceți Log on pe computer în calitate de utilizator cu drepturi administrative.

De ce nu pot folosi dispozitivele Bluetooth atunci când comut între utilizatori?

Dacă comutați între utilizatori fără să faceți log off din sistem, dispozitivele Bluetooth nu vor funcționa. Asigurați-vă că faceți log off înainte de a comuta între utilizatori. Pentru a face log off din sistem, faceți clic pe **Start**, pe săgeata de lângă butonul **Închidere** și apoi pe **Log off**.

De ce nu pot face schimb de cărți de vizită cu un telefon mobil?

Schimbul de cărți de vizită nu este acceptat.

Ce ar trebui să fac dacă nu aud sunetul provenit de la căști sau placa audio/video?

Verificați dacă setul de căști sau placa audio/video acceptă protejarea conținutului SCMS-T. Dacă nu, trebuie să modificați setările SCMS-T pentru a conecta dispozitivul utilizând Profilul de distribuire audio avansată (A2DP). Pentru a modifica setările SCMS-T, urmați pașii:



Unele modele VAIO detectează capacitatea de acceptare a protejării conținutului SCMS-T pe un dispozitiv destinație pentru reconfigurarea automată a setărilor SCMS-T. În cazul acestor modele, opțiunea **SCMS-T Settings** de la pasul 3 nu este afișată, deoarece nu este nevoie să modificați setările manual.

- 1 Faceți clic pe **Start** și pe **Dispozitive și imprimante**.
- 2 Faceți clic dreapta pe pictograma pentru dispozitivul pe care doriți să-l conectați utilizând A2DP și selectați **Control**.
- 3 Faceți clic pe **SCMS-T Settings**.
- 4 Faceți clic pe **Nu** când apare mesajul **Connect to a device only if it supports SCMS-T content protection**.

Ce ar trebui să fac dacă pictograma Bluetooth nu este afișată în bara de activități?

Pentru a afișa pictograma Bluetooth în bara de activități, urmați pașii de mai jos:

- 1 Faceți clic pe **Start** și pe **Dispozitive și imprimante**.
- 2 Faceți clic dreapta pe pictograma dispozitivului Bluetooth și faceți clic pe **Setări Bluetooth**.
- 3 Faceți clic pe fila **Opțiuni** și selectați caseta de selectare **Afișare pictogramă Bluetooth în zona de notificare**.

Discuri optice

Ce ar trebui să fac dacă unitatea de disc optică externă nu funcționează în mod corespunzător?

Asigurați-vă unitatea de disc optică externă este conectată la o sursă de alimentare CA și la portul USB de pe computer. Dacă nu este conectată, este posibil ca unitatea de disc optică externă să nu funcționeze corespunzător.

Monitor

De ce se închide ecranul meu?

- ❑ Ecranul computerului se poate închide în cazul în care computerul nu mai este alimentat sau intră într-un mod de economisire a energiei (Repaus sau Hibernare). În cazul în care computerul se află în modul Repaus LCD (Video), apăsați orice tastă pentru a reveni la modul Normal. Consultați **Utilizarea modurilor de economisire a energiei (pagina 24)** pentru mai multe informații.
- ❑ Asigurați-vă că computerul este bine conectat la o sursă de alimentare, că este pornit și că indicatorul de alimentare este aprins.
- ❑ În cazul în care computerul funcționează cu alimentare de la acumulator, asigurați-vă că acumulatorul este instalat corect și că este încărcat. Consultați **Utilizarea acumulatorului (pagina 16)** pentru mai multe informații.
- ❑ Dacă ieșirea video este direcționată către monitorul extern, apăsați tastele **Fn+F7**. Consultați **Combinatii și funcții cu tasta Fn (pagina 31)** pentru mai multe informații.

Ce ar trebui să fac dacă nu văd imagini sau înregistrări video corecte?

- ❑ Asigurați-vă că selectați **Culoare reală (32 biți)** pentru culorile monitorului înainte de a utiliza aplicații software video/ imagine sau de a începe redarea unui DVD. Dacă selectați orice altă opțiune este posibil ca aplicația software să nu poată afișa imaginile cu succes. Pentru a schimba culorile monitorului, urmați acești pași:
 - 1 Faceți clic dreapta pe desktop și selectați **Rezoluție ecran**.
 - 2 Faceți clic pe **Setări complexe**.
 - 3 Faceți clic pe fila **Monitor**.
 - 4 Selectați **Culoare reală (32 biți)** pentru **Culori**.
- ❑ Nu schimbați rezoluția sau culorile monitorului în timp ce utilizați aplicații software video/imagine sau în timp ce se redau DVD-uri, deoarece acest lucru poate avea ca rezultat redarea/afișarea fără succes sau funcționarea instabilă a sistemului. În plus, este recomandat să dezactivați economizorul de ecran înainte de a începe redarea DVD. Dacă economizorul de ecran este activat, acesta poate fi dezactivat în timpul redării DVD pentru a preveni eșecul redării acestuia. S-a descoperit că unele economizoare de ecran modifică rezoluția și culorile monitorului.

Ce ar trebui să fac dacă pe ecranul televizorului sau pe monitorul extern conectat la portul de ieșire HDMI nu este afișată nicio imagine?

Asigurați-vă că utilizați un monitor compatibil HDCP. Conținutul protejat prin drepturi de autor nu este afișat pe un monitor incompatibil HDCP. Consultați **Conectarea unui televizor cu port de intrare HDMI (pagina 65)** sau **Conectarea unui monitor de computer sau a unui proiector (pagina 62)** pentru mai multe informații.

De ce nu poate ecranul meu să afișeze o înregistrare video?

- ❑ Dacă ieșirea video este direcționată către monitorul extern și monitorul extern este deconectat, nu puteți afișa o înregistrare video pe ecranul computerului. Opriti redarea înregistrării video, selectați ecranul computerului pentru a fi dispozitivul de afișare și apoi reporniți redarea înregistrării video. Consultați **Selectarea modurilor de afișare (pagina 67)** pentru a schimba ieșirea video. În mod alternativ, puteți apăsa tastele **Fn+F7** pentru a schimba dispozitivul de afișare. Consultați **Combi-nații și funcții cu tasta Fn (pagina 31)** pentru mai multe informații.
- ❑ Este posibil ca memoria video a computerului dumneavoastră să fie insuficientă pentru a afișa înregistrări video la rezoluție mare. Într-un astfel de caz, micșorați rezoluția ecranului LCD.

Pentru a modifica rezoluția ecranului, urmați pașii:

- 1 Faceți clic dreapta pe desktop și selectați **Rezoluție ecran**.
- 2 Faceți clic pe lista verticală din dreptul **Rezoluție**.
- 3 Deplasați cursorul în sus pentru a crește rezoluția ecranului sau în jos pentru a o descrește.



Puteți să verificați care este cantitatea totală de memorie grafică și video. Faceți clic dreapta pe desktop, selectați **Rezoluție ecran** și faceți clic pe **Setări complexe** și apoi pe fila **Adaptor**. Este posibil ca valoarea afișată să fie diferită de cantitatea reală de memorie de pe computerul dumneavoastră.

Ce ar trebui să fac în cazul în care ecranul este întunecat?

Apăsați tastele **Fn+F6** pentru a spori luminozitatea ecranului computerului.

Ce ar trebui să fac în cazul în care monitorul extern rămâne închis?

Apăsați tastele **Fn+F7** pentru a schimba ieșirea video. Consultați **Combi-nații și funcții cu tasta Fn (pagina 31)** pentru mai multe informații.

Cum pot rula Windows Aero?

Pentru a rula Windows Aero, respectați acești pași:

- 1 Faceți clic dreapta pe desktop și selectați **Personalizare**.
- 2 Selectați tema dorită din **Teme Aero**.

Pentru informații legate de funcțiile Windows Aero, precum Windows Flip 3D, consultați **Ajutor și Asistență Windows**.

Imprimare

Ce ar trebui să fac în cazul în care nu pot imprima un document?

- ❑ Asigurați-vă că imprimanta este pornită și că cablul imprimantei este bine conectat la porturile imprimantei și ale computerului.
- ❑ Asigurați-vă că imprimanta este compatibilă cu sistemul de operare Windows instalat pe computerul dumneavoastră.
- ❑ S-ar putea să fie nevoie să instalați driverul pentru imprimantă înainte să puteți utiliza imprimanta. Consultați manualul furnizat odată cu imprimanta pentru informații suplimentare.
- ❑ În cazul în care imprimanta nu funcționează după ce computerul își reia activitatea după ce s-a aflat într-un mod de economisire a energiei (Repaus sau Hibernare), apoi reporniți computerul.
- ❑ În cazul în care cu imprimanta sunt oferite funcții de comunicare bidirecțională, este posibil ca dezactivarea acestor funcții pe computerul dumneavoastră să activeze imprimarea. Urmăriți acești pași:
 - 1 Faceți clic pe **Start** și pe **Dispozitive și imprimante**.
 - 2 Faceți clic dreapta pe pictograma imprimantei și selectați **Proprietăți**.
 - 3 Faceți clic pe fila **Porturi**.
 - 4 Faceți clic pentru a debifa caseta **Se activează suportul bidirecțional**.
 - 5 Faceți clic pe **OK**.

Aceasta dezactivează funcțiile de comunicare bidirecțională ale imprimantei, precum transferul de date, monitorizarea stării și panoul de control de la distanță.

Microfon

Ce ar trebui să fac în cazul în care microfonul nu funcționează?

- Dacă folosiți un microfon extern, asigurați-vă că aceasta este pornit și că este conectat corespunzător la jackul pentru microfon de pe computerul dumneavoastră.
- Este posibil ca dispozitivul de intrare audio să nu fie corect configurat. Pentru a configura dispozitivul de intrare audio, urmați acești pași:
 - 1 Închideți toate programele deschise.
 - 2 Faceți clic pe **Start** și pe **Panou de control**.
 - 3 Faceți clic pe **Hardware și sunete**.
 - 4 Faceți clic pe **Gestionare dispozitive audio** din secțiunea **Sunet**.
 - 5 În fila **Înregistrare**, selectați dispozitivul dorit pentru intrare audio și faceți clic pe **Stabilire ca implicit**.

Cum pot evita microfonia?

Microfonia apare atunci când microfonul primește sunetul din partea unui dispozitiv de ieșire audio, precum un difuzor.

Pentru a preveni această problemă:

- Țineți microfonul la distanță de dispozitivul de ieșire audio.
- Micșorați volumul difuzoarelor și al microfonului.

Difuzoare

Ce ar trebui să fac în cazul în care nu aud sunetul provenit de la difuzoarele încorporate?

- Dacă utilizați un program care are propriul control de volum, asigurați-vă că acesta este setat corespunzător. Pentru informații suplimentare, consultați fișierul de Ajutor al programului.
- Este posibil ca volumul să fi fost oprit din tastele **Fn+F2**. Apăsați-le încă o dată.
- Este posibil ca volumul să fi fost minimizat din tastele **Fn+F3**. Mențineți apăsată tastele **Fn+F4** pentru a mări volumul la un nivel acceptabil.
- Verificați controalele pentru volum din Windows făcând clic pe pictograma de volum din bara de activități.
- Este posibil ca dispozitivul de ieșire audio să nu fie corect configurat. Pentru a schimba dispozitivul de redare a sunetului, consultați **Cum schimb dispozitivul de ieșire audio? (pagina 135)**.

Ce ar trebui să fac în cazul în care difuzoarele externe nu funcționează?

- Consultați sugestiile de la **Ce ar trebui să fac în cazul în care nu aud sunetul provenit de la difuzoarele încorporate?** ([pagina 130](#)).
- Dacă utilizați un program care are propriul control de volum, asigurați-vă că acesta este setat corespunzător. Pentru informații suplimentare, consultați fișierul de Ajutor al programului.
- Asigurați-vă că difuzoarele sunt conectate în mod adecvat și că volumul este destul de ridicat pentru a auzi sunetul.
- Asigurați-vă că difuzoarele sunt proiectate pentru a fi utilizate cu un computer.
- Dacă difuzoarele au un buton de întrerupere a sunetului, setați butonul în poziția oprit.
- Dacă difuzoarele dumneavoastră necesită alimentare externă, asigurați-vă că difuzoarele sunt conectate la o sursă de curent. Consultați manualul furnizat odată cu difuzoarele pentru informații suplimentare.
- Verificați controalele pentru volum din Windows făcând clic pe pictograma de volum din bara de activități.
- Este posibil ca dispozitivul de ieșire audio să nu fie corect configurat. Pentru a schimba dispozitivul de redare a sunetului, consultați **Cum schimb dispozitivul de ieșire audio?** ([pagina 135](#)).

Touch Pad

Ce ar trebui să fac în cazul în care dispozitivul touch pad nu funcționează?

- ❑ Este posibil să fi dezactivat dispozitivul touch pad înainte de a conecta un mouse la computer. Consultați **Utilizarea dispozitivului Touch Pad (pagina 33)**.
- ❑ Asigurați-vă că nu este conectat un mouse la computerul dumneavoastră.
- ❑ În cazul în care indicatorul nu se mișcă în timp ce se execută o aplicație software, apăsați pe tastele **Alt+F4** pentru a închide fereastra aplicației.
- ❑ Dacă tastele **Alt+F4** nu funcționează, apăsați tasta Windows o dată și apoi tasta **→** de mai multe ori, selectați **Repornire** cu tasta **↑** sau **↓** și apăsați tasta **Enter** pentru a reporni computerul.
- ❑ În cazul în care computerul nu repornește, apăsați tastele **Ctrl+Alt+Delete**, selectați săgeata din dreptul butonului **Închidere** cu tastele **↓** și **→**, apăsați tasta **Enter**, selectați **Repornire** cu tasta **↑** sau **↓** și apăsați tasta **Enter** pentru a reporni computerul.
- ❑ Dacă această procedură nu funcționează, apăsați și mențineți apăsat butonul de alimentare până când se oprește computerul.

! Închiderea computerului folosind combinația de taste **Ctrl+Alt+Delete** sau butonul de alimentare poate duce la pierderea datelor nesalvate.

Tastatură

Ce ar trebui să fac în cazul în care configurația tastaturii mele este greșită?

Structura de limbă a tastaturii computerului dumneavoastră este afișată pe eticheta de pe ambalaj. Dacă alegeți o tastatură regională diferită atunci când efectuați configurarea sistemului Windows, configurația tastelor nu se va potrivi.

Pentru a modifica configurația tastaturii, urmați pașii:

- 1 Faceți clic pe **Start** și pe **Panou de control**.
- 2 Faceți clic pe **Ceas, limbă și regiune** și apoi pe **Modificare tastaturi sau alte metode de introducere din Regiune și limbă**.
- 3 Faceți clic pe **Modificare tastaturi** din fila **Tastaturi și limbi**.
- 4 Modificați setările după cum doriți.

Ce ar trebui să fac în cazul în care nu pot introduce anumite caractere de la tastatură?

Dacă nu puteți introduce **U, I, O, P, J, K, L, M** și așa mai departe, este posibil ca tasta **Num Lk** să fie activată. Verificați dacă indicatorul luminos Num lock este stins. Dacă indicatorul Num lock este aprins, apăsați tasta **Num Lk** pentru a-l stinge înainte de a introduce aceste caractere.

Dischete

De ce nu apare pictograma Eliminare în siguranță dispozitiv hardware și scoatere suport în bara de activități atunci când unitatea este conectată?

Computerul dumneavoastră nu recunoaște unitatea de dischete. Mai întâi asigurați-vă că cablul USB este conectat în mod adecvat la portul USB. Dacă trebuie să fie asigurată conexiunea, așteptați câteva momente pentru ca unitatea să fie recunoscută de către computer. Dacă pictograma nu apare în continuare, urmați pașii:

- 1 Opriți toate programele ce accesează unitatea de dischete.
- 2 Așteptați până se stinge indicatorul luminos de pe unitatea de dischete.
- 3 Apăsăți butonul de scoatere pentru a îndepărta discheta și deconectați unitatea de dischete USB din computer.
- 4 Reconectați unitatea de dischete prin conectarea cablului USB în portul USB.
- 5 Reporniți computerul făcând clic pe **Start**, pe săgeata de lângă butonul **Închidere** și apoi pe **Repornire**.

Ce ar trebui să fac în cazul în care nu pot scrie date pe o dischetă?

- Asigurați-vă că discheta este introdusă corespunzător în unitate.
- Dacă discheta este introdusă corespunzător și, în continuare, nu puteți scrie date pe aceasta, este posibil ca discheta să fie plină sau protejată la scriere. Fie puteți folosi o dischetă care nu este protejată la scriere, fie puteți dezactiva opțiunea de protejare la scriere.

Audio/Video

Cum dezactivez sunetul de început al sistemului Windows?

Pentru a dezactiva sunetul de început al sistemului Windows, urmați acești pași:

- 1 Faceți clic pe **Start** și pe **Panou de control**.
- 2 Faceți clic pe **Hardware și sunete**.
- 3 Faceți clic pe **Gestionare dispozitive audio** din secțiunea **Sunet**.
- 4 În fila **Sunete**, faceți clic pentru a deselecta caseta de validare **Redare sunet de pornire Windows**.
- 5 Faceți clic pe **OK**.

Cum schimb dispozitivul de ieșire audio?

Dacă nu se aude sunetul de la dispozitivul conectat la un port, precum portul USB, portul de ieșire HDMI, portul de ieșire optică sau conectorul pentru căști, trebuie să schimbați dispozitivul de ieșire audio.

- 1 Închideți toate programele deschise.
- 2 Faceți clic pe **Start** și pe **Panou de control**.
- 3 Faceți clic pe **Hardware și sunete**.
- 4 Faceți clic pe **Gestionare dispozitive audio** din secțiunea **Sunet**.
- 5 În fila **Redare**, selectați dispozitivul dorit pentru ieșirea audio și faceți clic pe **Stabilire ca implicit**.

Ce ar trebui să fac dacă nu aud sunetul provenit de la dispozitivul de ieșire audio conectat la portul de ieșire HDMI, portul de ieșire optică sau la conectorul pentru căști?

- ❑ Trebuie să schimbiți dispozitivul de ieșire audio dacă doriți să se audă sunetul de la dispozitivul conectat la un port, precum portul de ieșire HDMI, portul de ieșire optică sau conectorul pentru căști. Pentru procedura detaliată, consultați **Cum schimb dispozitivul de ieșire audio? (pagina 135)**.
- ❑ Dacă tot nu auziți niciun sunet de la dispozitivul de ieșire audio, urmați pașii următori:
 - 1 Urmați pașii de la 1 la 4 din **Cum schimb dispozitivul de ieșire audio? (pagina 135)**.
 - 2 În fila **Redare**, selectați pictograma HDMI sau S/PDIF și faceți clic pe **Proprietăți**.
 - 3 Faceți clic pe fila **Complex**.
 - 4 Selectați rata eșantionului (de exemplu, 48.000 Hz, 16 bit) pe care o acceptă dispozitivul.
 - 5 Faceți clic pe **OK**.

De ce apar întreruperi de sunet și/sau sunt sărite cadre atunci când se redau clipuri video de înaltă definiție, precum cele înregistrate cu camera video digitală AVCHD?

Redarea de clipuri video de înaltă definiție necesită resurse hardware considerabile, precum performanță a procesorului, a procesorului grafic sau a memoriei de sistem pe computer. În timpul redării video, este posibil ca unele operații și/sau funcții să devină indisponibile și pot apărea întreruperi de sunet, pot fi sărite cadre și redarea poate eșua, în funcție de configurația computerului.

„Memory Stick”

Ce ar trebui să fac dacă nu pot utiliza pe alte dispozitive un „Memory Stick” care a fost formatat pe un computer VAIO?

Este posibil să fie nevoie să reformatați „Memory Stick”.

Formatarea „Memory Stick” șterge toate datele, inclusiv muzica salvată în prealabil pe acesta. Înainte de a putea să reformatați un „Memory Stick”, faceți copii de siguranță pentru datele importante și confirmați că respectivul „Memory Stick” nu conține fișierele pe care doriți să le păstrați.

- 1 Copiați datele de pe „Memory Stick” pe dispozitivul de stocare încorporat, pentru a salva date sau imagini.
- 2 Formatați „Memory Stick” urmând pașii din secțiunea **Formatarea „Memory Stick”** ([pagina 39](#)).

Pot copia imagini de pe camera digitală folosind un „Memory Stick”?

Da și puteți vedea clipurile video înregistrate cu camerele digitale care sunt compatibile cu „Memory Stick”.

De ce nu pot scrie date pe „Memory Stick”?

Unele versiuni de „Memory Stick” sunt echipate cu un comutator de prevenire a ștergerii pentru a proteja datele de ștergere sau suprascriere neintenționată. Asigurați-vă că comutatorul de prevenire a ștergerii este oprit.

Periferice

Ce ar trebui să fac în cazul în care nu pot conecta un dispozitiv USB?

- ❑ Dacă este cazul, verificați ca dispozitivul USB să fie pornit și să utilizeze propria sursă de alimentare. De exemplu, dacă utilizați o cameră digitală, verificați dacă bateria este încărcată. Dacă utilizați o imprimantă, verificați dacă cablul de alimentare este conectat în mod corespunzător la o priză CA.
- ❑ Încercați să folosiți un alt port USB de pe computerul dumneavoastră. Software-ul driverului ar putea fi instalat pentru portul specific folosit prima dată când ați conectat dispozitivul.
- ❑ Consultați manualul furnizat odată cu dispozitivul USB pentru informații suplimentare. S-ar putea să fie nevoie să instalați o aplicație software înainte să conectați dispozitivul.
- ❑ Încercați să conectați un dispozitiv simplu, cu consum scăzut de energie, cum ar fi un mouse, pentru a testa dacă portul funcționează.
- ❑ Huburile USB pot împiedica un dispozitiv să funcționeze din cauza unei avarii de distribuție a alimentării. Vă recomandăm să conectați dispozitivul direct la computer fără a folosi un hub.

Mărci înregistrate

SONY, sigla SONY, VAIO și sigla VAIO sunt mărci înregistrate protejate ale Sony Corporation.

„BRAVIA” este marcă înregistrată a Sony Corporation.



și „Memory Stick”, „Memory Stick Duo”, „MagicGate”, „OpenMG”, „Memory Stick PRO”, „Memory Stick PRO Duo”, „Memory Stick PRO-HG Duo”, „Memory Stick Micro”, „M2” și sigla „Memory Stick” sunt mărci înregistrate sau mărci înregistrate protejate ale Sony Corporation.

Walkman este marcă înregistrată protejată a Sony Corporation.

i.LINK este un nume care denotă faptul că IEEE 1394. i.LINK și sigla i.LINK „i” sunt mărci înregistrate ale Sony Corporation.

Intel, Pentium, Intel SpeedStep și Atom sunt mărci înregistrate sau mărci înregistrate protejate ale Intel Corporation.

Microsoft, MS-DOS, Windows, Windows Vista, BitLocker, Aero și sigla Windows sunt mărci înregistrate ale grupului de companii Microsoft.

Blu-ray Disc™ și sigla Blu-ray Disc sunt mărci înregistrate ale Blu-ray Disc Association.

Marca cuvântului Bluetooth și siglele sale sunt mărci înregistrate protejate, deținute de Bluetooth SIG, Inc. și utilizarea acestor mărci de către Sony Corporation este licențiată. Alte mărci înregistrate și nume comerciale aparțin proprietarilor lor.

Roxio Easy Media Creator este marcă înregistrată a Sonic Solutions.

WinDVD for VAIO și WinDVD BD sunt mărci înregistrate ale InterVideo, Inc.

ArcSoft și sigla ArcSoft sunt mărci înregistrate protejate ale ArcSoft, Inc. ArcSoft WebCam Companion este marcă înregistrată a ArcSoft, Inc.

AMD, sigla AMD Arrow, ATI și combinații ale acestora, Radeon, AMD Phenom, AMD Turion, AMD Athlon, AMD Virtualization, AMD-V sunt mărci înregistrate ale Advanced Micro Devices, Inc.

Sigla SD este o marcă înregistrată. 

Sigla SDHC este marcă înregistrată. 

Sigla SDXC este marcă înregistrată. 

Marca cuvântului ExpressCard și siglele sale sunt deținute de PCMCIA și utilizarea acestor mărci de către Sony Corporation este licențiată. Alte mărci înregistrate și nume comerciale aparțin proprietarilor lor.

HDMI, sigla HDMI și High-Definition Multimedia Interface sunt mărci înregistrate sau mărci înregistrate protejate ale HDMI Licensing LLC.

CompactFlash® este marcă înregistrată a SanDisk Corporation.

⋄⋄⋄, „XMB” și „cross media bar” sunt mărci înregistrate ale Sony Corporation și Sony Computer Entertainment Inc.

„PlaceEngine” este marcă înregistrată protejată a Koozyt, Inc.

„PlaceEngine” a fost dezvoltată de Sony Computer Science Laboratories, Inc. și este licențiată de Koozyt, Inc.

„TransferJet” și sigla „TransferJet” sunt mărci înregistrate ale Sony Corporation.

„AVCHD” este marcă înregistrată a Panasonic Corporation și Sony Corporation.

Toate celelalte nume de sisteme, produse și servicii sunt mărci înregistrate ale proprietarilor lor. În manual nu sunt prezente mărcile ™ sau ®.

Caracteristicile și specificațiile pot fi modificate fără notificare.

Toate celelalte mărci înregistrate sunt mărci înregistrate ale proprietarilor lor.

Este posibil ca nu toate aplicațiile software enumerate mai sus să fie livrate cu modelul dumneavoastră.

Notă

© 2010 Sony Corporation. Toate drepturile rezervate.

Acest manual și aplicațiile software descrise aici, în întregime sau parțial, nu pot fi reproduse, traduse sau reduse la o formă prin care să poată fi citite de sisteme automate, fără aprobare prealabilă, în scris.

Sony Corporation nu oferă nicio garanție în ceea ce privește acest manual, software-ul sau alte informații conținute de prezentul și, prin prezentul, renunță în mod expres la orice garanții implicite sau condiții de comercializare sau conformitate pentru un motiv anume cu privire la acest manual, la software sau alte astfel de informații. Sony Corporation nu va fi responsabilă în nicio situație pentru daunele incidentale, ulterioare sau speciale, rezultate în urma prejudiciilor, contractelor sau în alt mod, produse ca urmare sau în legătură cu acest manual, cu software-ul sau cu alte informații conținute în acest manual sau cu folosirea acestuia.

În manual nu sunt prezente mărcile TM sau ®.

Sony Corporation își rezervă dreptul de modifica acest manual sau informațiile conținute de acesta în orice moment, fără notificare. Software-ul descris în prezentul este guvernat de termenii unui acord de licență de utilizare separat.

Sony Corporation nu este răspunzătoare și nu va oferi despăgubiri pentru nicio înregistrare pierdută și care a fost făcută pe computer, suporturi de înregistrare externe sau dispozitive de înregistrare și nici pentru vreo altă pierdere relevantă, inclusiv atunci când nu se fac înregistrări din motive care includ defectarea computerului sau când conținutul unei înregistrări se pierde sau se deteriorează ca rezultat al defectării computerului sau al unei intervenții de reparare a computerului. Sony Corporation nu va restaura, recupera sau replica un astfel de conținut înregistrat pe computer, suporturi de înregistrare externe sau dispozitive de înregistrare, în nicio circumstanță.

