

**SONY®**

# Felhasználói útmutató

Személyi számítógép  
VPCW12 sorozat



## Tartalomjegyzék

Bevezetés .....	4	A helyi hálózat (LAN) használata .....	45
További információk a VAIO számítógépről.....	5	A vezeték nélküli hálózat használata .....	46
Ergonómiai szempontok .....	7	A Bluetooth funkció használata.....	53
Az első lépések.....	9	Perifériás eszközök használata .....	59
A kezelőszervek és a csatlakozók.....	10	Optikai meghajtó csatlakoztatása .....	60
A jelzőfények .....	16	Külső hangszóró vagy fejhallgató csatlakoztatása.....	61
Áramforrás csatlakoztatása .....	17	Külső megjelenítő eszköz csatlakoztatása .....	62
Az akkumulátor használata .....	18	Megjelenítési mód választása.....	64
A számítógép biztonságos kikapcsolása .....	25	A többmonitoros funkció használata.....	65
Az energiatakarékos üzemmódok használata .....	26	Külső mikrofon csatlakoztatása .....	67
A rendszer frissítése.....	28	USB-eszköz csatlakoztatása.....	68
A VAIO számítógép használata .....	29	A VAIO számítógép testesztelése.....	70
A billentyűzet használata .....	30	Jelszavak beállítása.....	71
Az érintőpárna használata.....	32	A VAIO Control Center segédprogram használata.....	76
A beépített kamera használata .....	33	A VAIO Power Management segédprogram használata .....	77
A „Memory Stick” használata .....	34		
Más memóriamodulok/memóriakártyák használata ....	40		
Az internet használata.....	44		

Az eszközök biztonságos kezelése .....	79	Hangszóró .....	119
Biztonsági tudnivalók .....	80	Érintőpárna .....	120
Karbantartási tudnivalók .....	83	Billentyűzet .....	121
A számítógép kezelése .....	84	Hajlékonylemezek.....	122
Az LCD-képernyő kezelése.....	86	Hang és videó.....	123
Az áramforrás használata.....	87	„Memory Stick” .....	124
A beépített kamera kezelése.....	88	Perifériás eszközök.....	125
A lemezek kezelése.....	89	Védjegyek.....	126
Az akkumulátor használata .....	90	Szerzői jogi megjegyzés.....	128
A „Memory Stick” kezelése.....	91		
A beépített tárolóeszköz kezelése .....	92		
Problémamegoldás.....	93		
Számítógép .....	94		
Rendszerezés .....	101		
Akkumulátor .....	102		
Beépített kamera.....	104		
Hálózatkezelés .....	106		
Bluetooth technológia.....	109		
Megjelenítő eszköz .....	113		
Nyomtatás.....	117		
Mikrofon .....	118		

# Bevezetés

Köszönjük, hogy megvásárolta a Sony VAIO® számítógépet, és üdvözljük a **felhasználói útmutatóban**. A Sony a hangkezelés, a videokezelés, a számítástechnika és a kommunikáció legfejlettebb technológiáinak egyesítésével kínálja a legkorszerűbb számítógépek által nyújtott élményt.

! Az útmutatóban szereplő illusztrációk különbözhetnek kissé a számítógép valódi megjelenésétől.

## A pontos műszaki jellemzők megállapítása

Előfordulhat, hogy néhány funkció, beállítási lehetőség vagy mellékelt tartozék nem található meg az Ön számítógépén.

Számítógépe pontos konfigurációjának megismeréséhez keresse fel a VAIO-Link terméktámogatási webhelyet a <http://www.vaio-link.com> címen.

## A Windows 7 Starter operációs rendszerű típusokról

A Windows 7 operációs rendszer Starter kiadásával rendelkező típusokon nem használhatók egyes, a Windows 7 más kiadásával rendelkező típusok elérhető funkciók. A **felhasználói útmutatóban** felsoroltak közül például ilyenek a következők:

- Alkalmi kapcsolat vezeték nélküli hálózatokra
- Többmonitoros funkció
- Long Battery Life Wallpaper Setting** beállítás a **VAIO Control Center** alkalmazásban

## További információk a VAIO számítógépről

Ebben a szakaszban a VAIO számítógéphez kapcsolódó terméktámogatási információkat talál.

### 1. Nyomtatott dokumentáció

- Üzembe helyezési útmutató** – áttekintés az összetevők csatlakoztatásáról, kezdeti beállításáról stb.
- Visszaállítási és hibaelhárítási útmutató**
- Előírások, garanciavállalás és technikai támogatás**

### 2. Elektronikus dokumentáció

- Felhasználói útmutató** (a jelen útmutató) – a számítógép jellemzőit és szolgáltatásait ismerteti, továbbá tanácsot ad a gyakoribb problémák megoldására.

Az útmutató megtekintése a számítógép képernyőjén:

- 1 Kattintson a **Start** gombra, és válassza a **Minden program**, majd a **VAIO Documentation** parancsot.
- 2 Nyissa meg a kívánt nyelv mappáját.
- 3 Válassza ki az elolvasni kívánt útmutatót.



Az útmutatókat kézzel is megkeresheti, ehhez lépjen a **Számítógép > VAIO (C:)** (az Ön C: meghajtója) > **Documentation > Documentation** mappába, és nyissa meg a kívánt nyelv mappáját.

- Windows súgó és támogatás** – a számítógép használatának elsajátítását segítő gyakorlati tanácsok, oktatóanyagok és bemutatók átfogó forrása.

A **Windows súgó és támogatás** szolgáltatás eléréséhez kattintson a **Start**  gombra, és válassza a **Súgó és támogatás** parancsot, vagy pedig nyomja meg és tartsa nyomva a Microsoft Windows billentyűt, és közben nyomja meg az **F1** billentyűt.

### 3. Terméktámogatási webhelyek

Ha bármilyen problémája van a számítógéppel, a VAIO-Link webhelyen (<http://www.vaio-link.com>) találhat hibaelhárítási javaslatokat.

Mielőtt telefonon kapcsolatba lépne a VAIO-Link munkatársaival, próbálja megoldani a problémát a mellékelt dokumentációban leírt tanácsok és más Sony webhelyek segítségével.

- Ha többet szeretne megtudni a VAIO világról, és be szeretne lépni a folyamatosan bővülő VAIO-közösségbe, keresse fel a <http://www.club-vaio.com> webhelyet.
- Interneten történő vásárlásra a <http://www.sonystyle-europe.com> webhelyen nyílik lehetősége.
- Más Sony termékekkel kapcsolatban keresse fel a <http://www.sony.net> webhelyet.

Mielőtt felhívja a VAIO-Link telefonos ügyfélszolgálatát, készítse elő VAIO számítógépe sorozatszámát (gyári számát). A sorozatszám (gyári szám) a VAIO számítógép alján, hátulján vagy az akkumulátortartó rekesz belsejében van feltüntetve.

## Ergonómiai szempontok

A számítógépet hordozható eszközként fogja használni a legkülönbözőbb körülmények között. Javasoljuk, hogy lehetőség szerint vegye figyelembe a következő ergonómiai szempontokat az állandó és a hordozható környezetek esetén egyaránt:

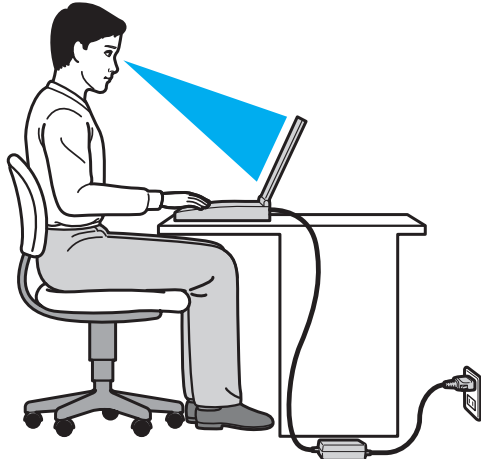

- ❑ **A számítógép elhelyezése** – Helyezze pontosan maga elé a számítógépet. Alkarját tartsa vízszintesen, csuklója legyen laza, kényelmes tartásban a billentyűzet vagy a mutatóeszköz használata közben. Felsőkarját tartsa ellazítva természetes helyzetben az oldala mellett. A számítógép használata során rendszeresen tartson szüneteket. A túlságosan hosszú ideig tartó folyamatos számítógép-használat megerőltetheti a szemet, az izomzatot és az inakat.
- ❑ **Bútor és testhelyzet** – Válasszon olyan széket, amely megfelelően megtámasztja a hátát. A szék magasságát úgy állítsa be, hogy lábfeje vízszintesen nyugodjon a padlón. Lábtámasz használatával még kényelmesebben ülhet. Üljön laza, egyenes tartásban, ne görnyedjen előre és ne dőljön túlságosan hátra.

- ❑ **A számítógép kijelzőjének látószöge** – A kijelző megdöntésével keresse meg a legjobb helyzetet. A kijelző megfelelő dőlésszögének beállításával csökkentheti szeme megterhelését és szemizmai kifáradását. Állítsa be a kijelző fényerejét is.
- ❑ **Megvilágítás** – Válasszon olyan helyet, ahol az ablakokból és a lámpákból érkező fény nem okoz csillogást és tükröződést a kijelzőn. Közvetett megvilágítás használatával elkerülheti a fényes foltok megjelenését a kijelzőn. A helyes megvilágítás hozzájárul a kényelemérzethez, és hatékonyabbá teszi a munkát.
- ❑ **A külső megjelenítő eszköz elhelyezése** – Ha külső megjelenítő eszközt használ, megfelelő távolságra helyezze el azt. Ügyeljen arra, hogy a képernyő szemmagasságban vagy annál kicsit lejjebb legyen, amikor a monitor előtt ül.



# Az első lépések

Ez a szakasz a VAIO számítógép használatának első lépéseit ismerteti.

- A kezelőszervek és a csatlakozók (10. oldal)**
- A jelzőfények (16. oldal)**
- Áramforrás csatlakoztatása (17. oldal)**
- Az akkumulátor használata (18. oldal)**
- A számítógép biztonságos kikapcsolása (25. oldal)**
- Az energiatakarékos üzemmódok használata (26. oldal)**
- A rendszer frissítése (28. oldal)**

## A kezelőszervek és a csatlakozók

Tekintse át a következő oldalakon felsorolt kezelőszerveket és csatlakozókat, és keresse meg azokat a számítógépen.

### A számítógép eleje

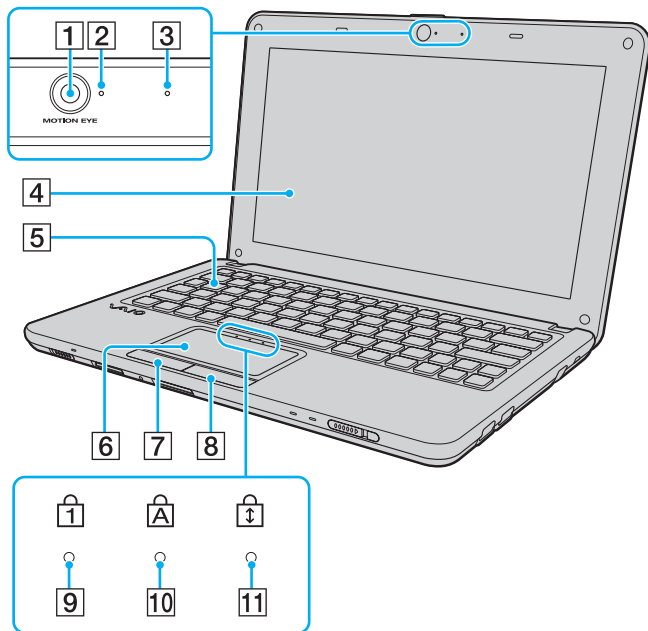

- 1 Beépített **MOTION EYE** kamera (33. oldal)
- 2 A beépített **MOTION EYE** kamera jelzőfénye (16. oldal)
- 3 Beépített mikrofon (monó)
- 4 LCD-képernyő (86. oldal)
- 5 Billentyűzet (30. oldal)
- 6 Érintőpárma (32. oldal)
- 7 Bal oldali gomb (32. oldal)
- 8 Jobb oldali gomb (32. oldal)
- 9 Num lock jelzőfény (16. oldal)
- 10 Caps lock jelzőfény (16. oldal)
- 11 Scroll lock jelzőfény (16. oldal)

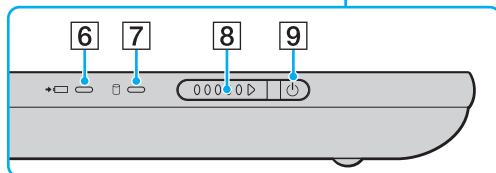
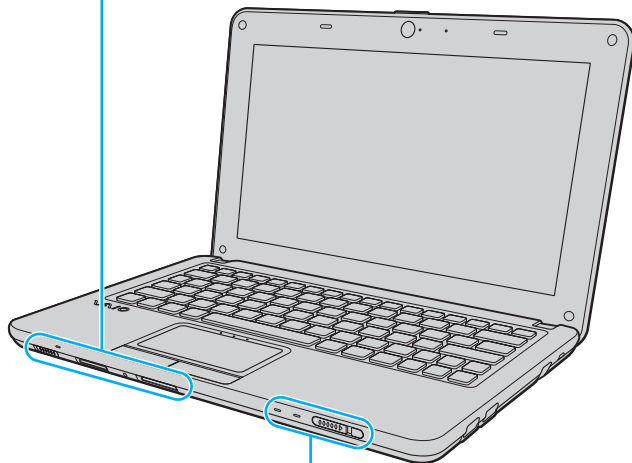
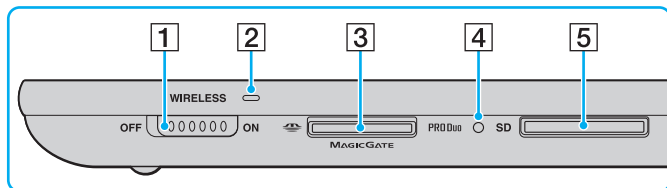

- 1 **WIRELESS** kapcsoló (46. oldal), (53. oldal)
- 2 **WIRELESS** jelzőfény (16. oldal)
- 3 „Memory Stick Duo” memóriakártya foglalata\* (34. oldal)
- 4 Adathordozó jelzőfénye (16. oldal)
- 5 **SD** memóriakártya foglalata (40. oldal)
- 6 Töltés jelzőfénye (16. oldal)
- 7 Lemez meghajtó jelzőfénye (16. oldal)
- 8 Tápkapcsoló
- 9 Tápellátás jelzőfénye (16. oldal)

\* A számítógép csak a Duo méretű „Memory Stick” memóriakártyákat támogatja.

## A számítógép hátulja

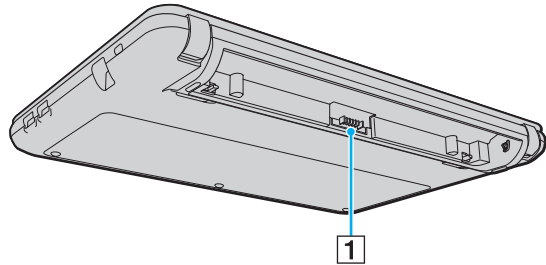

- 1 Akkumulátor csatlakozója (18. oldal)

## A számítógép jobb oldala

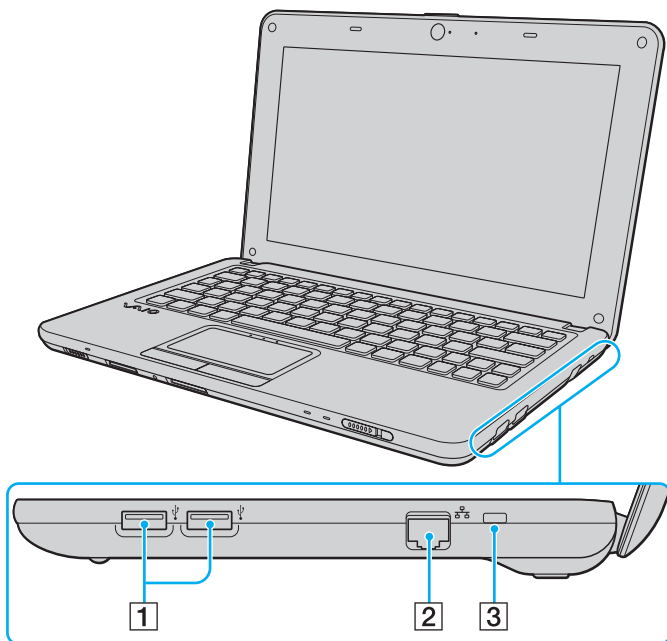

**1** Nagy sebességű USB-portok (USB 2.0)\* (68. oldal)

**2** Hálózati (LAN) csatlakozó (45. oldal)

**3** Biztonsági nyílás

\* Kezeli a nagy sebességű, a teljes sebességű és a kis sebességű eszközöket is.

## A számítógép bal oldala

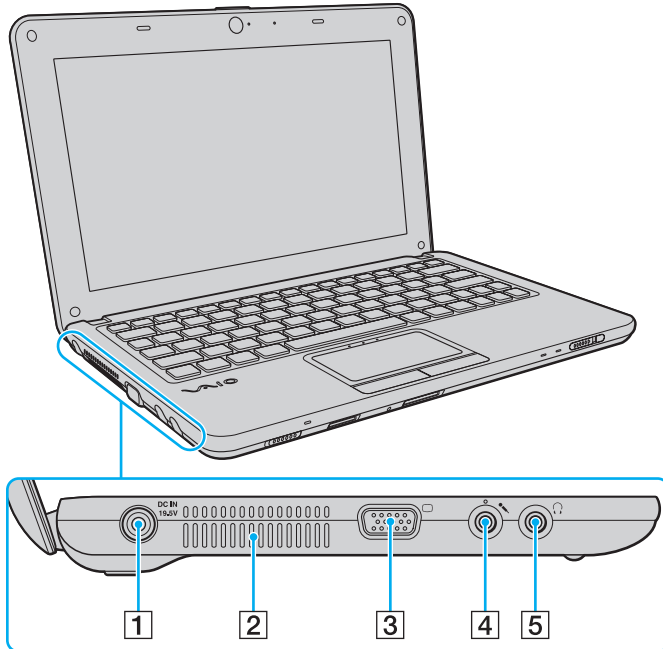

- 1 **DC IN** csatlakozó (17. oldal)
- 2 Szellőzőnyílás
- 3 Monitorcsatlakozó (62. oldal)
- 4 Mikrofon csatlakozója (67. oldal)
- 5 Fejhallgató csatlakozója (61. oldal)

## A számítógép alja

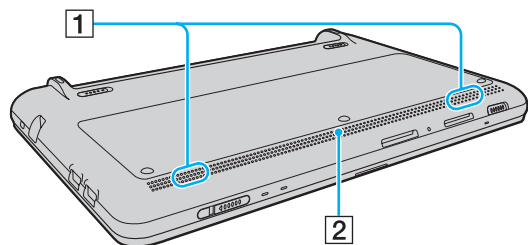

**1** Beépített hangszóró (sztereó)

**2** Szellőzőnyílás

## A jelzőfények

A számítógépen a következő jelzőfények találhatóak:

Jelzőfény	Funkció leírása
Tápellátás 	Zöld színnel világít, amikor a számítógép be van kapcsolva; narancs színnel lassan villog, amikor a számítógép alvó üzemmódban van; és nem világít, amikor a számítógép hibernált üzemmódban van vagy ki van kapcsolva.
Töltés 	Világít az akkumulátor töltése közben. További tájékoztatást <b>Az akkumulátor feltöltése (22. oldal)</b> című részben talál.
Beépített <b>MOTION EYE</b> kamera	Világít a beépített kamera használata közben.
Adathordozó	Akkor világít, ha a rendszer a memóriakártyán, például „Memory Stick” vagy SD memóriakártyán tárolt adatokat ér el, vagy adatokat ír rá. (Amikor világít ez a jelzőfény, ne állítsa alvó üzemmódba és ne kapcsolja ki a számítógépet.) Ha a jelzőfény nem világít, a memóriakártya nincs használatban.
Lemez meghajtó 	Világít, ha a beépített tárolóeszköz használatban van. Amikor világít ez a jelzőfény, ne állítsa alvó üzemmódba és ne kapcsolja ki a számítógépet.
Num lock 	Nyomja meg a <b>Num Lk</b> billentyűt a numerikus billentyűzet bekapcsolásához. Nyomja meg újból ezt a billentyűt a numerikus billentyűzet kikapcsolásához. Ha a jelzőfény nem világít, a numerikus billentyűzet ki van kapcsolva.
Caps lock 	Nyomja meg a <b>Caps Lock</b> billentyűt, ha nagybetűket szeretne írni. Amikor a jelzőfény világít, a <b>Shift</b> billentyű megnyomásával kisbetűket írhat. Nyomja meg újból ezt a billentyűt a jelzőfény kikapcsolásához. Ha nem világít a Caps lock jelzőfény, a szokásos módon kisbetűket írhat.
Scroll lock 	Nyomja meg az <b>Fn+Scr Lk</b> billentyűkombinációt a képernyőtartalom görgetési módjának megváltoztatásához. Ha nem világít a Scroll lock jelzőfény, a szokásos módon görgetheti a képernyő tartalmát. A <b>Scr Lk</b> billentyű az egyes programokban másképpen vagy egyáltalán nem működik.
<b>WIRELESS</b>	Világít, ha egy vagy több vezeték nélküli funkció engedélyezett.



## Áramforrás csatlakoztatása

A számítógép energiaellátásának biztosításához használhat tápegységet vagy újratölthető akkumulátort.

### A tápegység használata

Amikor a számítógép hálózati áramforráshoz van csatlakoztatva, és be van helyezve az akkumulátor, a hálózati áramforrás szolgáltatja a számítógép energiaellátását.



Csak a számítógéphez tartozó tápegységet használja.

### A tápegység használata

- 1 Csatlakoztassa a tápkábel (1) egyik végét a tápegységhez (3).
- 2 Csatlakoztassa a tápkábel másik végét egy hálózati csatlakozóaljzathoz (2).
- 3 Csatlakoztassa a tápegység (3) kábelét a számítógép **DC IN** csatlakozójához (4).

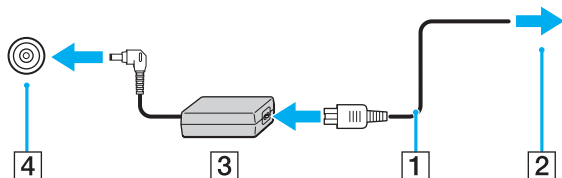

A számítógép energiaellátásának megszüntetéséhez húzza ki a tápegység kábelét.

Ügyeljen arra, hogy a hálózati csatlakozóaljzat könnyen elérhető legyen.

Ha hosszabb ideig nem használja a számítógépet, állítsa hibernált üzemmódba. Lásd: **A hibernált üzemmód használata** (27. oldal).

## Az akkumulátor használata

Az újonnan megvásárolt számítógéphez tartozó akkumulátor nincs teljesen feltöltve.

### Az akkumulátor behelyezése és eltávolítása

Az akkumulátor behelyezése

- 1 Kapcsolja ki a számítógépet, és csukja le az LCD-kijelzőt.
- 2 Csúsztassa kifelé az akkumulátor **LOCK** kapcsolóját (1).

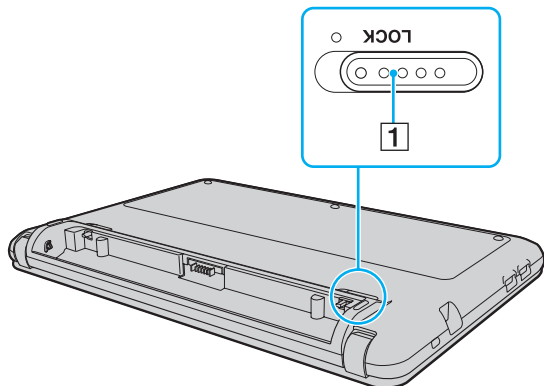

- 3 Csúsztassa be az akkumulátort átlós irányban az akkumulátortartó rekeszbe, amíg a rekesz két oldalán található kiszögellések (2) pontosan nem illeszkednek az akkumulátor két oldalán található hornyokba (3).

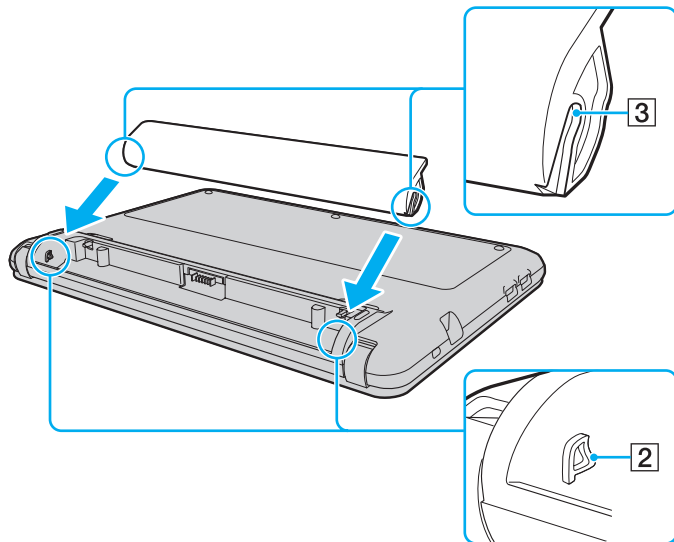

- 4 Nyomja lefelé az akkumulátort a rekeszbe, amíg a helyére nem kattann.

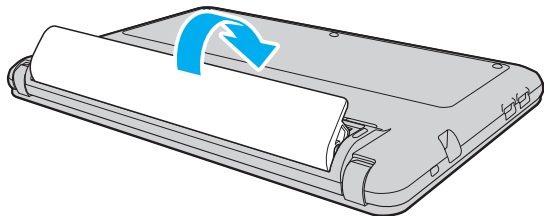

- 5 Az akkumulátor számítógéphez rögzítéséhez csúsztassa befelé a **LOCK** kapcsolót.

## Az akkumulátor eltávolítása

! Ha az akkumulátort akkor távolítja el, amikor a számítógép be van kapcsolva, de nincs hálózati áramforráshoz csatlakoztatva, vagy amikor a számítógép alvó üzemmódban van, elveszítheti az adatait.

- 1 Kapcsolja ki a számítógépet, és csukja le az LCD-kijelzőt.
- 2 Csúsztassa kifelé az akkumulátor **LOCK** kapcsolóját (1).
- 3 Csúsztassa kifelé az akkumulátor **RELEASE** reteszét (2).  
Az akkumulátor kiold, és az elülső széle enyhén megemelkedik.
- 4 Helyezze az ujját a megemelkedett szélre, emelje az akkumulátort a nyíl irányába, majd csúsztassa az akkumulátort a számítógéppel ellentétes irányba.

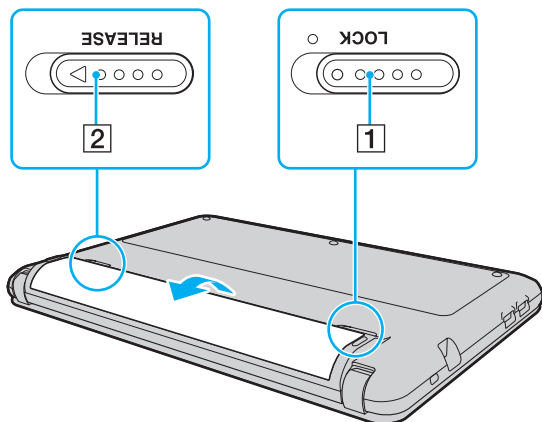

! Egyes újratölthető akkumulátorok nem felelnek meg a Sony minőségi és biztonsági szabványainak. Biztonsági okokból ez a számítógép csak az ehhez a típushoz kialakított eredeti Sony akkumulátorral működik. Ha nem jóváhagyott típusú akkumulátort helyez be, az akkumulátor nem töltődik fel, és a számítógép nem fog működni.

## Az akkumulátor feltöltése

Az újonnan megvásárolt számítógéphez tartozó akkumulátor nincs teljesen feltöltve.

### Az akkumulátor feltöltése

- 1 Helyezze be az akkumulátort.
- 2 Csatlakoztassa a számítógépet a tápegység segítségével az elektromos aljzathoz.  
A töltés jelzőfénye világít az akkumulátor töltése közben. Amikor az akkumulátor töltöttsége közelít az akkumulátortöltési funkció használatával beállított maximális töltöttségi szinthez, a töltés jelzőfénye kialszik.

<b>Töltés jelzőfényének állapota</b>	<b>Jelentés</b>
Narancs színnel világít	Az akkumulátor töltése folyamatban van.
A zöld tápellátás jelzőfényvel együtt villog	Az akkumulátor hamarosan lemerül. (normál üzemmód)
A narancssárga tápellátás jelzőfényvel együtt villog	Az akkumulátor hamarosan lemerül. (alvó üzemmód)
Gyorsan villog narancs színnel	Hiba történt az akkumulátornál: az akkumulátor meghibásodott vagy nincs rögzítve.

**!**  
Töltse fel az akkumulátort az útmutató első akkumulátortöltésre vonatkozó leírása szerint.



Tartsa az akkumulátort a számítógépben, amikor a számítógép hálózati áramforráshoz van csatlakoztatva. Az akkumulátor a számítógép használata közben is töltődik.

Ha az akkumulátor lemerül, és a töltés, valamint a tápellátás jelzőfénye egyaránt villog, akkor csatlakoztassa a hálózati tápegységet az akkumulátor újratöltéséhez, vagy kapcsolja ki a számítógépet, és helyezzen be egy teljesen feltöltött akkumulátort.

A számítógép lítiumion akkumulátorral rendelkezik, amely bármikor feltölthető. A nem teljesen lemerült akkumulátor feltöltése nem csökkenti annak élettartamát.

Az akkumulátor élettartamának növeléséhez engedélyezze az akkumulátorkímélő funkció használatát a **VAIO Control Center** alkalmazás **Battery Charge Functions** területén.

Néhány program és perifériás eszköz használata esetén a számítógép nem állítható hibernált üzemmódba még akkor sem, amikor alacsony az akkumulátor töltöttségi szintje. Ha akkumulátorról működteti a számítógépet, az adatvesztés elkerülése érdekében mentse gyakran az adatokat, és kézzel kapcsolja be az energiagazdálkodási szolgáltatást, például az alvó vagy a hibernált üzemmódot.

Ha az akkumulátor lemerül, miközben a számítógép alvó üzemmódban van, elveszíti az összes nem mentett adatot. Az adatok előző állapota nem állítható vissza. Az adatvesztés elkerülése érdekében mentse gyakran az adatokat.

## Az akkumulátor élettartamának növelése

Ha a számítógépet akkumulátorról üzemelteti, akkor az alábbi módszerek használatával hosszabbíthatja meg az akkumulátor élettartamát.

- Csökkentse a számítógép LCD-képernyőjének fényerejét.
- Használja az energiatakarékos üzemmódot. További tájékoztatást **Az energiatakarékos üzemmódok használata (26. oldal)** című részben talál.
- Módosítsa az **Energiagazdálkodási lehetőségek** által kínált energiatakarékosági beállításokat. További tájékoztatást **A VAIO Power Management segédprogram használata (77. oldal)** című részben talál.
- Az asztal háttéréként a **VAIO Control Center** alkalmazásban a **Long Battery Life Wallpaper Setting** beállítást válassza ki.



## A számítógép biztonságos kikapcsolása

A nem mentett adatok elvesztésének elkerülése érdekében mindig az alább ismertetett művelet végrehajtásával kapcsolja ki a számítógépet.

### A számítógép kikapcsolása

- 1 Kapcsolja ki a számítógéphez csatlakoztatott perifériás eszközöket.
- 2 Kattintson a **Start**, majd a **Leállítás** gombra.
- 3 Válaszoljon a dokumentumok mentésére vagy a más felhasználók csatlakozására figyelmeztető üzenetekre, és várjon, amíg a számítógép automatikusan kikapcsolódik.  
A tápellátás jelzőfénye kialszik.

## Az energiatakarékos üzemmódok használata

Az energiagazdálkodási beállítások használatával kímélheti az akkumulátort. A normál üzemmódon kívül a számítógép további két, tetszés szerint választható energiatakarékos üzemmóddal is rendelkezik, az alvó és a hibernált üzemmóddal.



Ha hosszabb ideig nem használja a számítógépet, és az nincs csatlakoztatva hálózati áramforráshoz, állítsa hibernált üzemmódba vagy kapcsolja ki a számítógépet.

Ha az akkumulátor lemerül, miközben a számítógép alvó üzemmódban van, elveszíti az összes nem mentett adatot. Az adatok előző állapota nem állítható vissza.

Az adatvesztés elkerülése érdekében mentse gyakran az adatokat.

Üzemmód	Leírás
Normál üzemmód	Ez a használatban lévő számítógép normál állapota. Ebben az üzemmódban a zöld tápellátás jelzőfény világít.
Alvó üzemmód	Alvó üzemmódban kikapcsol az LCD-képernyő, továbbá minden beépített tárolóeszköz és a processzor alacsony energiafelhasználású üzemmódra vált. Ha a számítógép ebben az üzemmódban van, lassú ütemben villog a narancs színű jelzőfény. A számítógép az alvó üzemmódból hamarabb tér vissza a normál üzemmódba, mint a hibernált üzemmódból. Az alvó üzemmód több energiát használ, mint a hibernált üzemmód.
Hibernált üzemmód	Ha a számítógép hibernált üzemmódban van, a számítógép a beépített tárolóeszközökre menti a rendszer állapotát, majd kikapcsolja az áramellátást. Ilyenkor nem történik adatvesztés, ha lemerül az akkumulátor. Ebben az üzemmódban a zöld tápellátás jelzőfény nem világít.

## Az alvó üzemmód használata

### Az alvó üzemmód bekapcsolása

Kattintson a **Start** gombra, majd a **Leállítás** gomb melletti  nyílra, végül az **Alvó állapot** parancsra.

### Visszatérés a normál üzemmódba

- Nyomja meg bármelyik billentyűt.
- Csúsztassa el a tápkapcsolót (a kapcsolón látható ▷ jel irányába).

! Ha elcsúsztatja (a kapcsolón látható ▷ jel irányába) és négy másodpercnél tovább ilyen helyzetben tartja a kapcsolót, a számítógép automatikusan kikapcsol. Ekkor az összes nem mentett adatot elveszíti.

## A hibernált üzemmód használata

### A hibernált üzemmód bekapcsolása

Nyomja meg az **Fn+F12** billentyűkombinációt.

Másik lehetőségként kattintson a **Start** gombra, majd a **Leállítás** gomb melletti nyílra, végül a **Hibernálás** parancsra.

! Ne mozdítsa meg a számítógépet, amíg ki nem alszik a tápellátást jelzőfényje.

### Visszatérés a normál üzemmódba

Csúsztassa el a tápkapcsolót (a kapcsolón látható ▷ jel irányába).

! Ha elcsúsztatja (a kapcsolón látható ▷ jel irányába) és négy másodpercnél tovább ilyen helyzetben tartja a kapcsolót, a számítógép automatikusan kikapcsol.

## A rendszer frissítése

A számítógép hatékony működéséhez a következő szolgáltatások segítségével telepítse a legújabb frissítéseket.

### **Windows Update**

Kattintson a **Start** gombra, válassza a **Minden program**, majd a **Windows Update** parancsot, és kövesse a képernyőn megjelenő utasításokat.

### **VAIO Update 4**

Kattintson a **Start** gombra, válassza a **Minden program**, a **VAIO Update 4**, majd a **Go to VAIO Web Support** parancsot, és kövesse a képernyőn megjelenő utasításokat.



A frissítések letöltéséhez a számítógépet csatlakoztatni kell az internethez.

## A VAIO számítógép használata

Ez a szakasz bemutatja, hogyan használhatja leghatékonyabban a VAIO számítógépet.

- ❑ **A billentyűzet használata (30. oldal)**
- ❑ **Az érintőpárna használata (32. oldal)**
- ❑ **A beépített kamera használata (33. oldal)**
- ❑ **A „Memory Stick” használata (34. oldal)**
- ❑ **Más memóriamodulok/memóriakártyák használata (40. oldal)**
- ❑ **Az internet használata (44. oldal)**
- ❑ **A helyi hálózat (LAN) használata (45. oldal)**
- ❑ **A vezeték nélküli hálózat használata (46. oldal)**
- ❑ **A Bluetooth funkció használata (53. oldal)**













## A billentyűzet használata

A billentyűzeten extra billentyűk is találhatóak, amelyek funkciója a számítógép típusától függ.

### Az Fn billentyűvel elérhető billentyűkombinációk és funkciók



A billentyűzet néhány funkciója csak az operációs rendszer indítási műveleteinek befejeződése után használható.

Billentyűkombináció/funkció	Funkció
<b>Fn +  (F2):</b> elnémítás	A beépített hangszórók és a fejhallgató be- és kikapcsolása.
<b>Fn +  (F3/F4):</b> hangerő-szabályozó	Módosítja a hangerő beállítását. A hangerő növeléséhez nyomja meg többször az <b>Fn+F4</b> billentyűkombinációt, vagy nyomja meg az <b>Fn+F4</b> billentyűkombinációt, majd a  vagy a  billentyűt. A hangerő csökkentéséhez nyomja meg többször az <b>Fn+F3</b> billentyűkombinációt, vagy nyomja meg az <b>Fn+F3</b> billentyűkombinációt, majd a  vagy a  billentyűt.
<b>Fn +  (F5/F6):</b> fényerő szabályozása	Módosítja a számítógép LCD-képernyőjének fényerejét. A fényerő növeléséhez nyomja meg többször az <b>Fn+F6</b> billentyűkombinációt, vagy nyomja meg az <b>Fn+F6</b> billentyűkombinációt, majd a  vagy a  billentyűt. A fényerő csökkentéséhez nyomja meg többször az <b>Fn+F5</b> billentyűkombinációt, vagy nyomja meg az <b>Fn+F5</b> billentyűkombinációt, majd a  vagy a  billentyűt.
<b>Fn +  /  (F7):</b> megjelenítő eszköz	A kijelző képernyő megjelenítése a számítógép képernyőjén, egy külső megjelenítőn, egyszerre mindkettőn, illetve egy asztal kiterjesztése több megjelenítőre. A megjelenítési kimenet kiválasztásához nyomja meg az <b>Enter</b> billentyűt.  <b>!</b> Ha a megjelenítési kimenetként kiválasztott külső megjelenítő kábelét kihúzza, akkor a számítógép képernyője elsötétül. Ilyenkor a számítógép képernyőjére történő váltáshoz az <b>Fn</b> billentyű lenyomva tartása mellett nyomja meg kétszer az <b>F7</b> billentyűt, majd nyomja meg az <b>Enter</b> billentyűt.  A számítógép operációs rendszerétől függően előfordulhat, hogy a többképernyős megjelenítés nem támogatott.

Billentyűkombináció/funkció	Funkció
Fn +  (F12): hibernálás	<p>A legkisebb energiafelhasználású állapot bekapcsolása. Amikor ezt a parancsot választja, a számítógép a beépített tárolóeszköze menti a rendszer és a csatlakoztatott perifériás eszközök állapotát, és kikapcsolja az áramellátást. A rendszer eredeti állapota a tápkapcsoló használatával állítható vissza.</p> <p>Az energiagazdálkodás részletes ismertetése <b>Az energiatakarékos üzemmódok használata (26. oldal)</b> című részben található.</p>

## Az érintőpárna használata

Az érintőpárna használatával kiválaszthatja, kijelölheti, húzhatja és görgetheti a képernyőn megjelenített objektumokat.

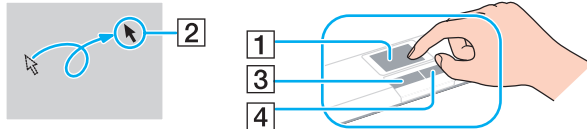

Művelet	Leírás
Kiválasztás	Az ujját az érintőpárnán (1) csúsztatva viheti a mutatót (2) egy elemre vagy egy objektumra.
Kattintás	Nyomja meg egyszer a bal oldali gombot (3).
Dupla kattintás	Nyomja meg egymás után kétszer a bal oldali gombot.
Jobb kattintás	Nyomja meg egyszer a jobb oldali gombot (4). A legtöbb alkalmazás esetén ezzel egy helyi menü jeleníthető meg (ha van ilyen).
Húzás	Csúsztassa az ujját az érintőpárnán a bal oldali gomb lenyomva tartása közben.
Görgetés	Függőleges görgetéshez csúsztassa az ujját az érintőpárna jobb szélén. Vízszintes görgetéshez csúsztassa az ujját az érintőpárna alsó szélén (a görgetési funkció csak azokban az alkalmazásokban érhető el, amelyek támogatják az érintőpados görgetést).



Amikor egeret csatlakoztat a számítógéphez, letilthatja vagy engedélyezheti az érintőpárna használatát. Az érintőpárna beállításait a **VAIO Control Center** segítségével módosíthatja.



Ügyeljen arra, hogy az egeret az érintőpárna letiltása előtt csatlakoztassa. Ha az érintőpárnát az egér csatlakoztatása előtt tiltja le, akkor csak a billentyűzet használatával tud műveleteket végezni.



## A beépített kamera használata

A számítógép tartalmaz egy beépített **MOTION EYE** kamerát.

Az előre telepített képrögzítő program az alábbiakra nyújt lehetőséget:

- Állóképek és filmek rögzítése
- Mozgásérzékelés és képrögzítés megfigyelési vagy felügyeleti célból
- Rögzített (felvett) adatok szerkesztése



A számítógép bekapcsolása aktiválja a beépített kamerát.

Így a megfelelő program használatával videokonferenciák tarthatók.



Az azonnali üzenetváltási és a videoszerkesztési programok elindítása, illetve bezárása nem kapcsolja be, illetve ki a beépített kamerát.

A beépített kamera használata közben ne állítsa alvó vagy hibernált üzemmódba a számítógépet.

### Az előre telepített képrögzítő program elindítása

- 1 Kattintson a **Start** gombra, és válassza a **Minden program**, az **ArcSoft WebCam Companion 3**, majd a **WebCam Companion 3** parancsot.
- 2 A főablakban kattintson a kívánt ikonra.  
A program használatának részletes ismertetését a program súgójában olvashatja el.



Ha sötét helyen szeretne állóképet vagy filmet rögzíteni, kattintson a főablakban a **Capture** ikonra, majd kattintson a **WebCam Settings** ikonra, és a tulajdonságok ablakában válassza a kevés fényre vonatkozó beállítást vagy az ezt kompenzáló beállítást.

## A „Memory Stick” használata

A „Memory Stick” kisméretű, hordozható, sokoldalú, írható adathordozó, amelyet elsősorban a kompatibilis termékek, például a digitális fényképezőgépek, a mobiltelefonok és az egyéb eszközök közötti digitális adatcserére és -megosztásra terveztek. Mivel a memóriakártya kivehető a készülékekből, külső adattárolóként is használható.

### A „Memory Stick” használatával kapcsolatos tudnivalók

A számítógépen található „Memory Stick Duo” foglalatba a következő méretű és típusú memóriakártyák helyezhetők be:

- „Memory Stick Duo”
- „Memory Stick PRO Duo”
- „Memory Stick PRO-HG Duo”

**!**  
A számítógép csak a Duo méretű „Memory Stick” memóriakártyákat támogatja, a normál méretű „Memory Stick” memóriakártyákat nem.

A számítógép „Memory Stick Duo” foglalata nem teszi lehetővé a 8 bites párhuzamos adatátvitelt (a nagy sebességű adatátvitelt).

A „Memory Stick” memóriakártyákkal kapcsolatban a [memorystick.com] webhelyen talál naprakész tájékoztatást a következő címen: <http://www.memorystick.com/en/>.

## „Memory Stick” memóriakártya behelyezése és eltávolítása

### „Memory Stick” memóriakártya behelyezése

- 1 Keresse meg a „Memory Stick Duo” foglalatot.
- 2 Fogja meg a „Memory Stick” memóriakártyát úgy, hogy a nyíl felfelé és a foglalat felé mutasson.
- 3 Óvatosan csúsztassa be a „Memory Stick” memóriakártyát a foglalatba, amíg a helyére nem kattann.



A rendszer automatikusan felismeri a „Memory Stick” memóriakártyát, és megjeleníti annak tartalmát. Ha semmilyen program nem indul el, kattintson a **Start** gombra, válassza a **Számítógép** parancsot, és kattintson duplán a „Memory Stick” memóriakártya ikonjára.

A **Számítógép** ablakban akkor jelenik meg a „Memory Stick” ikon, miután behelyezte a „Memory Stick” memóriakártyát annak foglalatába.

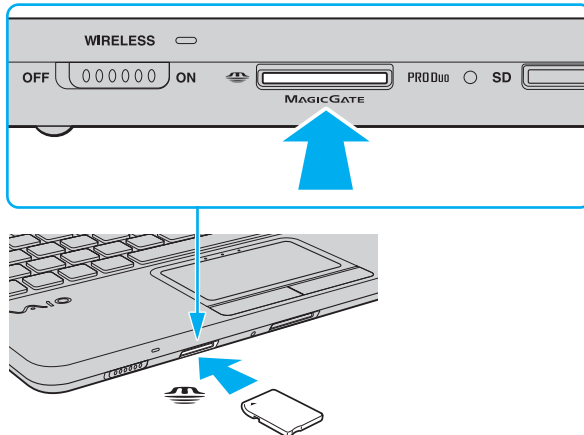

!  
Ügyeljen arra, hogy a „Memory Stick” memóriakártyán lévő nyíl a megfelelő irányba mutasson, amikor a foglalatba helyezi a kártyát. A számítógép vagy a memóriakártya károsodásának elkerülése érdekében ne erőltesse a „Memory Stick” memóriakártyát a foglalatba, ha nem tudja könnyen behelyezni azt.

„Memory Stick Micro” („M2”) használata előtt helyezze be a kártyát Duo méretű „M2” átalakítóba. Ha az ilyen memóriakártyát átalakító nélkül helyezi be a „Memory Stick Duo” foglalatba, előfordulhat, hogy nem fogja tudni kivenni onnan.

## „Memory Stick” memóriakártya eltávolítása

!  
Ne távolítsa el a „Memory Stick” memóriakártyát, amikor világít az adathordozó jelzőfénye. Ez adatvesztést okozhat. A „Memory Stick” memóriakártyán található nagy mennyiségű adat betöltése hosszú időt vehet igénybe, ezért a kártya eltávolítása előtt mindig bizonyosodjon meg arról, hogy nem világít az adathordozó jelzőfénye.

- 1 Keresse meg a „Memory Stick Duo” foglalatot.
- 2 Győződjön meg arról, hogy nem világít az adathordozó jelzőfénye.
- 3 Nyomja a „Memory Stick” memóriakártyát a számítógép felé, majd engedje el azt. A „Memory Stick” memóriakártya kimozdul a helyéről.
- 4 Húzza ki a „Memory Stick” memóriakártyát a foglalatból.

!  
A „Memory Stick” memóriakártyát mindig óvatosan vegye ki, ellenkező esetben váratlanul kiugorhat a foglalatból.

## „Memory Stick” memóriakártya formázása

### „Memory Stick” memóriakártya formázása

A „Memory Stick” memóriakártya formázása a gyártás során megtörténik, ezért újonnan is használatra kész állapotban van.

Ha a számítógépen újból formázni szeretné a memóriakártyát, hajtsa végre a következő lépéseket.



A memóriakártya formázása előtt győződjön meg arról, hogy a használandó eszköz alkalmas a formázásra, és kezeli a „Memory Stick” memóriakártyákat.

A „Memory Stick” memóriakártya formázása törli a kártyán található összes adatot. A kártya formázása előtt ellenőrizze, hogy nem tartalmaz-e fontos adatot.

A „Memory Stick” memóriakártyát formázás közben ne vegye ki a foglalatból. Ez hibát okozhat.

- 1 Keresse meg a „Memory Stick Duo” foglalatot.
- 2 Óvatosan csúsztassa be a „Memory Stick” memóriakártyát a foglalatba, amíg a helyére nem kattann.
- 3 Kattintson a **Start** gombra, és válassza a **Számítógép** parancsot. Megjelenik a **Számítógép** ablak.
- 4 Kattintson az egér jobb gombjával a „Memory Stick” ikonjára, és válassza a **Formázás** parancsot.
- 5 Kattintson az **Eszköz alapértelmezéseinek visszaállítása** elemre.



A művelet megváltoztathatja a foglalási egység méretét és a fájlrendszert.

Ne válassza az **NTFS** elemet a **Fájlrendszer** listán, mert ez hibát okozhat.



A rendszer gyorsabban végrehajtja a formázást, ha a **Formázási beállítások** csoportban a **Gyorsformázás** beállítást választja.

- 6 Kattintson az **Indítás** gombra.
- 7 Kövesse a képernyőn megjelenő utasításokat.

!

A „Memory Stick” memóriakártya formázása a kártya típusától függően időigényes lehet.

## Megjegyzések a „Memory Stick” memóriakártya használatára vonatkozóan

- ❑ A számítógép tesztekkel igazoltan kompatibilis a 2009 májusa óta forgalomban lévő Sony márkájú, akár 16 GB kapacitású „Memory Stick” memóriakártyákkal, azonban nem garantálható az összes „Memory Stick” memóriakártya alkalmassága.
- ❑ A több átalakító használatával behelyezett „Memory Stick” memóriakártyák kompatibilitása nem garantált.
- ❑ A „MagicGate” a Sony által a szerzői jog védelmére kifejlesztett technológia általános megnevezése. A technológia előnyeinek kihasználása érdekében használjon „MagicGate” emblémával ellátott „Memory Stick” memóriakártyákat.
- ❑ A személyes használat kivételével a szerzői jogi törvényekkel ellentétes a felvett hang- vagy képadatok felhasználása a szerzői jogok tulajdonosainak előzetes hozzájárulása nélkül. Ennek megfelelően a szerzői joggal védett adatokat tartalmazó „Memory Stick” memóriakártyák csak a törvényi előírások betartásával használhatók.
- ❑ Ne helyezzen be a foglalatba egynél több „Memory Stick” memóriakártyát. A memóriakártya helytelen behelyezése a számítógép, illetve a kártya károsodását okozhatja.

## Más memóriamodulok/memóriakártyák használata

### Az SD memóriakártya használata

A számítógép **SD** memóriakártya foglalatot tartalmaz. Ez a foglalat teszi lehetővé az adatátvitelt a számítógép és az ilyen típusú kártyát használó digitális fényképezőgépek, kamerák, zenelejátszók, illetve egyéb hang- és videoeszközök között.

#### Az SD memóriakártya használata előtt

A számítógép **SD** foglalata a következő kártyatípusokat kezeli:

- SD memóriakártya
- SDHC memóriakártya

A kompatibilis memóriakártyákkal kapcsolatos naprakész tájékoztatást **További információk a VAIO számítógépről** [\(5. oldal\)](#) című részben leírt terméktámogatási webhelyen talál.



## SD memóriakártya behelyezése

- 1 Keresse meg az **SD** foglalatot.
- 2 Fogja meg az SD memóriakártyát úgy, hogy a nyíl felfelé legyen és a foglalat felé mutasson.
- 3 Óvatosan csúsztassa be az SD memóriakártyát a foglalatba, amíg a helyére nem kattán. Behelyezéskor ne nyomja erősen a kártyát.

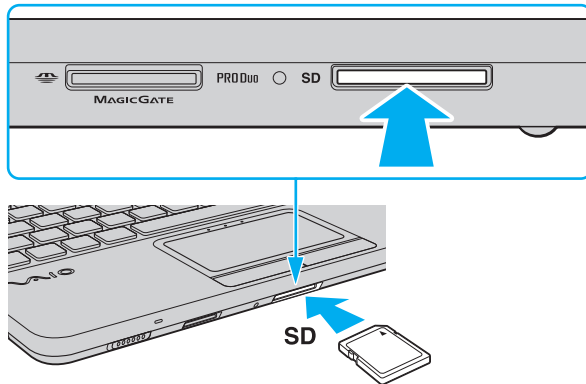

Ha az SD memóriakártya nem csúszik be könnyen a foglalatba, óvatosan húzza ki, és győződjön meg arról, hogy a megfelelő irányban tartva helyezi be.

A **Számítógép** ablakban akkor jelenik meg az SD memóriakártya ikon, miután behelyezte a memóriakártyát annak foglalatába.

## SD memóriakártya eltávolítása

- 1 Keresse meg az **SD** foglalatot.
- 2 Győződjön meg arról, hogy nem világít az adathordozó jelzőfénye.
- 3 Nyomja meg az SD memóriakártyát a számítógép felé, majd engedje el.  
Az SD memóriakártya kimoszdul a helyéről.
- 4 Húzza ki az SD memóriakártyát a foglalatból.

## Megjegyzések a memóriakártyák használatára vonatkozóan

### Általános megjegyzések a memóriakártyák használatára vonatkozóan

- ❑ Csak olyan memóriakártyát használjon, amely megfelel a számítógép által támogatott szabványoknak.
- ❑ Ügyeljen arra, hogy a memóriakártyán lévő nyíl a megfelelő irányba mutasson, amikor a foglalatba helyezi a kártyát. A számítógép vagy a memóriakártya károsodásának elkerülése érdekében ne erőltesse a memóriakártyát a foglalatba, ha nem tudja könnyen behelyezni azt.
- ❑ Óvatosan járjon el, amikor a memóriakártyát behelyezi a foglalatba, illetve eltávolítja onnan. Egyik irányba se erőltesse.
- ❑ Ne távolítsa el a memóriakártyát, amikor világít az írást/olvasást jelző fény. Ez adatvesztést okozhat.
- ❑ Ne kíséreljen meg az előírttól eltérő típusú memóriakártyát vagy memóriakártya-átalakítót helyezni a foglalatba. A foglalatba helyezett nem kompatibilis memóriakártya vagy átalakító eltávolítása problémákat okozhat, és károsíthatja a számítógépet.

### Megjegyzések az SD memóriakártyára vonatkozóan

- ❑ A számítógép tesztekkel igazoltan kompatibilis a 2009 májusa óta forgalomban lévő elterjedtebb memóriakártyákkal, azonban nem garantálható a kompatibilis adathordozókkal azonos jellemzőkkel rendelkező összes memóriakártya alkalmassága.
- ❑ A legfeljebb 2 GB tárolókapacitású SD memóriakártyák és a legfeljebb 32 GB tárolókapacitású SDHC memóriakártyák az elvégzett tesztek alapján kompatibilisek a számítógéppel.
- ❑ A számítógép SD foglalata nem kezeli az SD memóriakártya és az SDHC memóriakártya nagy sebességű adatátviteli funkcióját.

## Az internet használata

Az internet használata előtt kössön szerződést egy internetszolgáltatóval (ISP), és állítsa be a számítógép internetes csatlakoztatásához szükséges eszközöket.

Az internetszolgáltatók által nyújtott internetes csatlakozási szolgáltatások az alábbiak lehetnek:

- optikai kábel (FTTH)
- digitális előfizetői vonal (DSL)
- kábelmodem
- műholdas internetkapcsolat
- telefonos internetkapcsolat

Az internetcsatlakozáshoz szükséges eszközökre és a számítógép internetre történő csatlakoztatásának módjára vonatkozó részletes információkért forduljon internetszolgáltatójához.



Ha a számítógépet vezeték nélküli helyi hálózaton keresztül szeretné az internethez csatlakoztatni, először be kell állítania a vezeték nélküli hálózatot. További tájékoztatást **A vezeték nélküli hálózat használata (46. oldal)** című részben talál.



A számítógép internethez történő csatlakoztatása előtt győződjön meg arról, hogy megtette a szükséges biztonsági intézkedéseket a számítógépet fenyegető internetes támadásokkal szemben.

Az internetszolgáltatóval aláírt szerződéstől függően külső modem (például USB-csatlakozós telefonmodem, DSL-modem vagy kábelmodem) csatlakoztatására lehet szükség a számítógép internethez történő csatlakoztatásához. A modem konfigurációjával és a hálózat beállításaiival kapcsolatos további részletes ismertetést a modem útmutatójában talál.

## A helyi hálózat (LAN) használata

A számítógépet 100BASE-TX/10BASE-T típusú hálózatokhoz csatlakoztathatja LAN-kábel használatával. Csatlakoztassa a LAN-kábelt (nem tartozék) a számítógép hálózati (LAN) csatlakozójához, a másik végét pedig a számítógépes hálózathoz. A LAN-hozzáféréshez szükséges részletes beállításokkal és eszközökkel kapcsolatban érdeklődjön a hálózati rendszergazdánál.

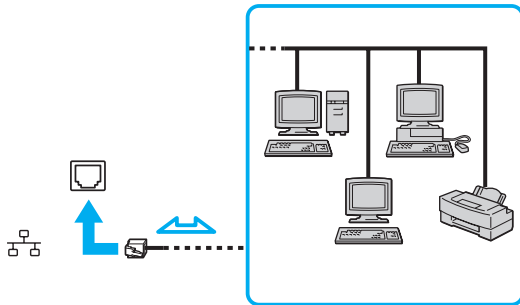

A számítógépet az alapértelmezett beállítások módosítása nélkül is csatlakoztathatja bármelyik hálózathoz.



A számítógép hálózati (LAN) csatlakozójához ne csatlakoztasson telefonkábel.

Ha a hálózati (LAN) csatlakozóhoz az alább felsorolt telefonvonalak valamelyikét csatlakoztatja, a csatlakozót érő elektromos áram a számítógép károsodását vagy túlmelegedését, illetve tüzet okozhat.

- házi telefonvonal (hangszórós telefon) vagy üzleti telefonvonal (többvonalas üzleti telefon)
- nyilvános előfizetéses telefonvonal
- telefonalközpont (PBX)

## A vezeték nélküli hálózat használata

A vezeték nélküli hálózat (WLAN) szolgáltatásainak használatával a beépített WLAN funkcióval rendelkező összes digitális eszköz hálózaton keresztül kommunikálhat egymással. A WLAN olyan hálózat, amelyben a felhasználó vezeték nélküli kapcsolattal (rádiós kapcsolattal) érheti el a helyi hálózatot (LAN).

A WLAN támogat minden szokásos LAN-kapcsolatot, emellett a mobilitás és a vándorlás előnyeit is kínálja. Bármikor elérheti az összes szükséges információt, az internetet, az intranetet és a hálózati erőforrásokat, akár értekezlet közben is, vagy amikor más asztalnál dolgozik.

A kommunikációt megvalósíthatja hozzáférési pont használata nélkül, ami azt jelenti, hogy meghatározott számú számítógéppel kommunikálhat (alkalmi hálózatban). Illetve választhatja a hozzáférési ponton keresztül történő kommunikációt is, ami lehetővé teszi, hogy infrastruktúrán alapuló teljes hálózatot hozzon létre.



Néhány országban a WLAN-termékek használatát helyi szabályozások korlátozhatják (például csak korlátozott számú csatorna használható). Mielőtt igénybe venné a WLAN szolgáltatást, olvassa el a vezeték nélküli helyi hálózatokra vonatkozó előírásokat.

A WLAN funkció az IEEE 802.11a<sup>\*</sup>/b/g szabványt vagy az IEEE 802.11n<sup>\*</sup> szabványtervezetet használja, amely az alkalmazott technológiát határozza meg. A szabvány a következő titkosítási módszereket tartalmazza: WEP titkosítás (Wired Equivalent Privacy, amely egy biztonsági protokoll), WPA2 titkosítás (Wi-Fi Protected Access 2) és WPA titkosítás (Wi-Fi Protected Access). Az IEEE és a Wi-Fi Alliance által közösen javasolt WPA2 titkosítás és WPA titkosítás szabványokon alapuló, együttműködést lehetővé tevő biztonsági fejlesztéseket tartalmazó specifikáció, amely megnöveli a meglévő Wi-Fi hálózatok adatvédelmi és hozzáférés-szabályozási szintjét. A WPA előremutató kompatibilitást valósít meg az IEEE 802.11i specifikációval. A továbbfejlesztett adattitkosítási TKIP protokollt (Temporal Key Integrity Protocol), valamint a 802.1X és az EAP protokollt (Extensible Authentication Protocol) használó felhasználóhitelesítést alkalmazza. Az adattitkosítás védelmet nyújt az ügyfelek és a hozzáférési pontok közötti sebezhető vezeték nélküli kapcsolat számára. Emellett a helyi hálózatok további szokásos biztonsági mechanizmusai is részei az adatvédelemnek, ilyen például a jelszavas védelem, a végponttól végpontig történő titkosítás, a virtuális magánhálózatok és a hitelesítés. A WPA2 titkosítás, a WPA második generációja, erősebb adatvédelmet és hálózati hozzáférés-szabályozást valósít meg, és biztosítja a 802.11 szabvány összes verziójának megfelelő eszköz védelmét, beleértve a 802.11b szabványt, a 802.11a szabványt, a 802.11g szabványt és a 802.11n szabványtervezetet, többsávú és többmódú változatban. Ezenkívül az elfogadott IEEE 802.11i szabványon alapulva a WPA2 titkosítás kormányzati szintű biztonságot nyújt a National Institute of Standards and Technology (NIST) FIPS 140-2 szabványának megfelelő AES titkosítási algoritmus és a 802.1X-alapú hitelesítés felhasználásával. A WPA2 titkosítás visszamenőlegesen kompatibilis a WPA titkosítással.

\* A műszaki jellemzők áttekintésével állapíthatja meg a számítógép pontos konfigurációját.

Az IEEE 802.11b/g szabványa a 2,4 GHz-es frekvenciasávot használó vezeték nélküli helyi hálózati szabvány. Az IEEE 802.11g szabványa az IEEE 802.11b szabványnál gyorsabb kommunikációt biztosít.

Az IEEE 802.11a szabványa a 5 GHz-es frekvenciasávot használó vezeték nélküli helyi hálózati szabvány.

Az IEEE 802.11n szabványtervezet a 2,4 GHz-es vagy az 5 GHz-es frekvenciasávot használó vezeték nélküli helyi hálózati szabvány.

A 2,4 GHz-es frekvenciasávot használó vezeték nélküli helyi hálózati eszközök a különböző frekvenciák miatt nem tudnak kommunikálni az 5 GHz-es frekvenciasávot használó eszközökkel.

A vezeték nélküli hálózati eszközök által használt 2,4 GHz-es frekvenciasávot más eszközök is használják. Bár a vezeték nélküli hálózati eszközök az azonos frekvenciasávot használó egyéb eszközök okozta interferenciát minimálisra csökkentő technológiákat alkalmaznak, az esetlegesen fellépő interferencia kisebb sebességű kommunikációt, kisebb hatótávolságot vagy a vezeték nélküli kapcsolat megszakadását idézheti elő.

A kommunikáció sebessége az egymással kommunikáló eszközök közötti távolságtól függ, és befolyásolhatják az eszközök között található akadályok, az eszközök konfigurációja, az adási körülmények, valamint a kommunikációhoz használt szoftver. A rossz adási körülmények meg is szakíthatják a kommunikációt.

A kommunikáció hatósugara az egymással kommunikáló eszközök távolságától, az eszközök közötti akadályoktól, az adási körülményektől, a környezettől (falak és azok anyaga), valamint a kommunikációhoz használt szoftvertől függ.

Az aktuális kommunikációs sebesség esetleg nem olyan gyors, mint ahogy az a számítógép képernyőjén megjelenik.

Ha a vezeték nélküli hálózatban egyszerre működnek az IEEE 802.11b és az IEEE 802.11g szabványnak megfelelő eszközök, a rádióinterferencia miatt csökkenhet a kommunikáció sebessége. Ezt figyelembe véve az IEEE 802.11g szabványnak megfelelő eszközök úgy vannak tervezve, hogy csökkentsék a kommunikáció sebességét, amikor az IEEE 802.11b szabványnak megfelelő eszközökkel kommunikálnak. Ha a kommunikáció sebessége elmarad a várt értéktől, célszerű másik vezeték nélküli csatornát választani a hozzáférési ponton, ez növelheti a sebességet.

## Hozzáférési pont nélküli kommunikáció (alkalmi)

Alkalmi hálózat esetén csak a vezeték nélküli eszközök alkotják a helyi hálózatot, központi vezérlő vagy hozzáférési pont nincs a hálózatban. Mindegyik eszköz közvetlenül kommunikál a hálózatban található többi eszközzel. Alkalmi hálózatot otthon is könnyen létrehozhat.

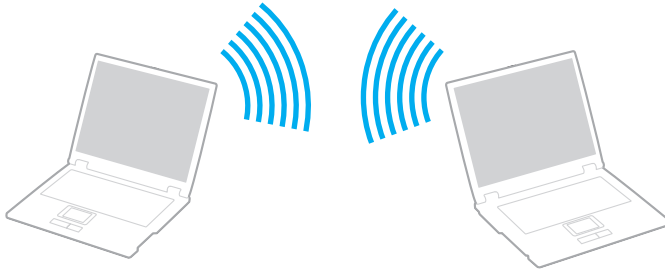



## Kommunikáció hozzáférési pont nélkül (alkalmi)

!

Alkalmi hálózatokban nem érhető el az 5 GHz-es frekvenciasávot használó IEEE 802.11a szabvány, illetve a 2,4 GHz-es vagy az 5 GHz-es frekvenciasávot használó IEEE 802.11n szabványtervezet.

- 1 Kapcsolja be a **WIRELESS** kapcsolót.
- 2 Kattintson a tálcán található **VAIO Smart Network** ikonra.
- 3 A **VAIO Smart Network** ablakban kattintson a használni kívánt vezeték nélküli beállítások melletti kapcsolóra azok **On** értékűre állításához, vagyis bekapcsolásához.  
Győződjön meg arról, hogy világít a **WIRELESS** jelzőfény.
- 4 Kattintson a **Start** gombra, és válassza a **Vezérlőpult** parancsot.
- 5 Kattintson a **Hálózat és internet** csoportban található **Hálózati állapot és hálózati feladatok megjelenítése** elemre.
- 6 Kattintson az **Új kapcsolat vagy hálózat beállítása** parancsra.
- 7 Adja meg az alkalmi hálózat beállításait, és kattintson a **Tovább** gombra.
- 8 Kövesse a képernyőn megjelenő utasításokat.

## Hozzáférési pontot használó kommunikáció (infrastruktúra)



Az infrastruktúrán alapuló hálózat a meglévő vezetékes helyi hálózat kiterjesztése a vezeték nélküli eszközökre hozzáférési pont (nem tartozék). A hozzáférési pont összeköti a vezeték nélküli és a vezetékes helyi hálózatot, és a vezeték nélküli helyi hálózat központi vezérlőjeként működik. A hozzáférési pont irányítja meghatározott tartományon belül a vezeték nélküli eszközök közötti adattovábbítást és vételt.

A hozzáférési pont választja ki az infrastruktúrán alapuló hálózatban használandó csatornát.

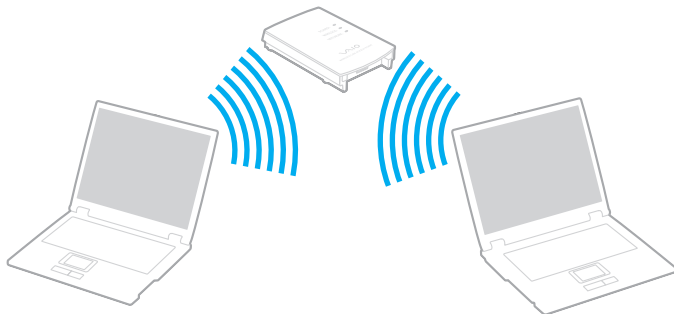
! A használandó csatorna kiválasztásának módjáról a hozzáférési pont útmutatójában tájékozódhat.



## Csatlakozás vezeték nélküli hálózathoz

- 1 Győződjön meg arról, hogy a hálózatban van beállított hozzáférési pont.  
További ismertetést a hozzáférési pont útmutatójában talál.
- 2 Kapcsolja be a **WIRELESS** kapcsolót.
- 3 Kattintson a tálcán található **VAIO Smart Network** ikonra.
- 4 A **VAIO Smart Network** ablakban kattintson a használni kívánt vezeték nélküli beállítások melletti kapcsolóra azok **On** értékűre állításához, vagyis bekapcsolásához.  
Győződjön meg arról, hogy világít a **WIRELESS** jelzőfény.
- 5 Kattintson a tálca  vagy  ikonjára.
- 6 Válassza ki a kívánt hozzáférési pontot, és kattintson a **Csatlakozás** gombra.



WPA-PSK vagy WPA2-PSK hitelesítés esetén meg kell adni a hozzáférési kódot. A hozzáférési kódban a kis- és nagybetűk különbözőnek számítanak, továbbá egy 8-63 karakterből álló szöveges karakterlánc, vagy egy 64 karakterből álló hexadecimális karakterlánc.

## A vezeték nélküli helyi hálózati kommunikáció leállítása

A kommunikáció leállítása a vezeték nélküli helyi hálózatban

A **VAIO Smart Network** ablakban kattintson a **Wireless LAN** beállítás melletti kapcsolóra annak **Off** értékűre állításához, vagyis kikapcsolásához.

!  
Ha a vezeték nélküli hálózat funkciót a távoli dokumentumok, fájlok vagy erőforrások elérése közben kapcsolja ki, adatvesztés történhet.

## A Bluetooth funkció használata

A számítógép és más Bluetooth®-eszköz, például egy másik számítógép vagy egy mobiltelefon között vezeték nélküli kommunikációs csatorna létesíthető. Az eszközök között adatokat vihet át vezeték nélkül kb. 10 méteres távolságon belül nyílt téren.

### A Bluetooth funkció biztonságos használata

A Bluetooth vezeték nélküli technológia hitelesítési funkciót alkalmaz, amellyel meghatározhatja, kivel kíván kommunikációt folytatni. A hitelesítési funkció használatával megakadályozhatja, hogy a névtelen Bluetooth-eszközök hozzáférhessenek a számítógéphez.

Amikor két Bluetooth-eszköz első alkalommal kommunikál egymással, egy közös hitelesítő kulcsot (a hitelesítéshez szükséges jelszót) kell mindkét eszközhöz beállítani és regisztrálni. Az eszköz regisztrálása után nem kell újból megadni a hitelesítő kulcsot.



A hitelesítő kulcs lehet különböző minden alkalommal, azonban mindkét eszközön azonosnak kell lennie.

Néhány eszköznél nem lehet hitelesítő kulcsot megadni, például az egereknél.

## Kommunikáció más Bluetooth-eszközzel

A számítógéphez vezeték használata nélkül csatlakoztathat más Bluetooth-eszközt, például másik számítógépet, mobiltelefont, kézisámítógépet vagy digitális fényképezőgépet.



## Kommunikáció másik Bluetooth-eszkővel

Ha másik Bluetooth-eszkővel szeretne kommunikációt folytatni, először be kell állítania a Bluetooth funkciót. A Bluetooth funkció beállítására és használatára vonatkozó tudnivalókat a **Windows súgó és támogatás** szolgáltatással keresheti meg.

- 1 Kapcsolja be a **WIRELESS** kapcsolót.
- 2 Kattintson a tálcán található **VAIO Smart Network** ikonra.
- 3 A **VAIO Smart Network** ablakban kattintson a **Bluetooth** beállítás melletti kapcsolóra annak **On** értékűre állításához, vagyis bekapcsolásához.  
Győződjön meg arról, hogy világít a **WIRELESS** jelzőfény.

## A Bluetooth-kommunikáció leállítása

### Bluetooth-kommunikáció leállítása

- 1 Kapcsolja ki az eszközt, amely Bluetooth-kommunikációt folytat a számítógéppel.
- 2 A **VAIO Smart Network** ablakban kattintson a **Bluetooth** beállítás melletti kapcsolóra annak **Off** értékűre állításához, vagyis kikapcsolásához.



## A Bluetooth funkció használatával kapcsolatos megjegyzések

- ❑ Az adatátviteli sebesség a következő körülményektől függően változhat:
  - ❑ Akadályok az eszközök között, például falak
  - ❑ Az eszközök távolsága
  - ❑ A falakhoz használt építőanyag
  - ❑ Mikrohullámú sütők és vezeték nélküli telefonok közelsége
  - ❑ Rádiófrekvenciás interferencia és egyéb környezeti tényezők
  - ❑ Az eszköz konfigurációja
  - ❑ A kommunikációhoz használt szoftver
  - ❑ Az operációs rendszer
  - ❑ A vezeték nélküli hálózat és a Bluetooth funkció együttes használata a számítógépen
  - ❑ Az átvitt fájlok mérete
- ❑ A nagyméretű fájlok a hosszú ideig tartó átvitel folyamán a Bluetooth-szabvány korlátozásai és a környezetben keletkező elektromágneses interferencia miatt megsérülhetnek.
- ❑ Minden Bluetooth-eszköznek tanúsítvánnyal kell rendelkeznie, amely igazolja a vonatkozó szabványoknak való megfelelésüket. Ha az eszközök megfelelnek a szabványoknak, akkor is lehetnek eltérések az egyes eszközök teljesítményében, műszaki jellemzőiben és működtetésében. Előfordulhat, hogy az adatátvitel nem minden helyzetben lehetséges.
- ❑ Amikor videót jelenít meg a számítógépen, amelynek hangkimenete a csatlakoztatott Bluetooth-eszközön szólal meg, a videó és a hang lejátszása nem mindig szinkronban történik. Ez a Bluetooth technológia általános jellemzője, nem hibajelenség.

- ❑ A Bluetooth-eszközök és a vezeték nélküli hálózat által is használt 2,4 GHz-es frekvenciasávot számos készülék használja. A Bluetooth-eszközök az azonos hullámhosszt használó egyéb eszközök okozta interferenciát minimálisra csökkentő technológiákat alkalmaznak. A Bluetooth funkció és a vezeték nélküli kommunikáció eszközeinek együttes használata azonban rádióinterferenciát okozhat, aminek eredménye a szokásos értékeknél lassabb kommunikáció és kisebb hatótávolság lehet.



Mielőtt igénybe venné a Bluetooth funkciót, olvassa el a Bluetooth használatára vonatkozó előírásokat.

- ❑ Előfordulhat, hogy a Bluetooth funkció nem működik a más eszközökkel vagy az egyéb gyártók által használt szoftververziókkal.
- ❑ Amikor több Bluetooth-eszközt csatlakoztat a számítógéphez, azok túlzottan igénybe veszik a kommunikációs csatornát, ami az eszközök teljesítményének visszaesését okozza. Ez a Bluetooth technológia általános jellemzője, nem hibajelenség.

## Perifériás eszközök használata

A VAIO számítógép szolgáltatásainak bővítéséhez különböző perifériás eszközöket csatlakoztathat a megfelelő csatlakozók használatával.

- ❑ **Optikai meghajtó csatlakoztatása (60. oldal)**
- ❑ **Külső hangszóró vagy fejhallgató csatlakoztatása (61. oldal)**
- ❑ **Külső megjelenítő eszköz csatlakoztatása (62. oldal)**
- ❑ **Megjelenítési mód választása (64. oldal)**
- ❑ **A többmonitoros funkció használata (65. oldal)**
- ❑ **Külső mikrofon csatlakoztatása (67. oldal)**
- ❑ **USB-eszköz csatlakoztatása (68. oldal)**

## Optikai meghajtó csatlakoztatása

Optikai lemezek használatához csatlakoztasson a számítógéphez külső optikai meghajtót (nem tartozék).

### Optikai meghajtó csatlakoztatása

! Az előre telepített lemezkezelő programok használata előtt csatlakoztasson külső optikai meghajtót.

#### Optikai meghajtó csatlakoztatása

- 1 Csatlakoztassa a külső optikai meghajtó (1) tápkábelét (ha van ilyen) egy hálózati csatlakozóaljzathoz.
- 2 Válassza ki a használni kívánt USB-portot (2)  $\Psi$ .
- 3 Az USB-kábel (3) egyik végét csatlakoztassa az USB-porthoz, a másik végét pedig az optikai meghajtóhoz.

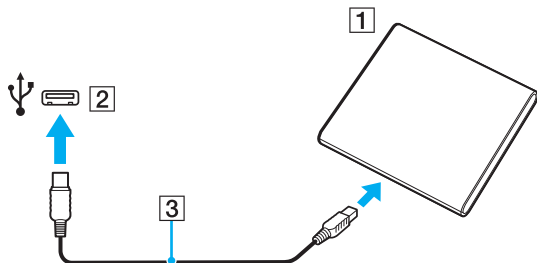

Az USB-kábel optikai meghajtóhoz történő csatlakoztatásáról az optikai meghajtó felhasználói útmutatójában talál további tudnivalókat.

Ha a meghajtót energiatakarékos (alvó vagy hibernált) üzemmódban választja le, ez a számítógép meghibásodását okozhatja.

## Külső hangszóró vagy fejhallgató csatlakoztatása

A számítógéphez külső hangkimeneti eszközöket, például fejhallgatót vagy hangszórókat csatlakoztathat (nem tartozék).

### Külső hangszóró csatlakoztatása



Ellenőrizze, hogy a hangszóró számítógéphez használható hangszóró-e.



Bekapcsolása előtt halkítsa le a hangszórót.

A külső hangszórókat (1) a fejhallgató-csatlakozóhoz (2)  kell csatlakoztatni erre alkalmas kábellel (3) (nem tartozék).

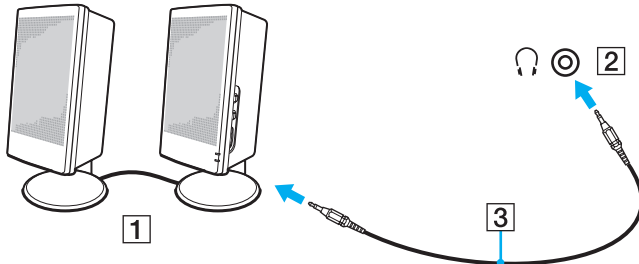

## Külső megjelenítő eszköz csatlakoztatása

A számítógéphez külső megjelenítő eszközt csatlakoztathat. Használhat például monitort vagy kivetítőt a számítógéppel.



Előfordulhat, hogy a szakaszban tárgyalt néhány funkció és beállítási lehetőség nem található meg az Ön számítógépén.

## Számítógépes monitor vagy kivetítő csatlakoztatása

A számítógéphez külső monitort vagy kivetítőt lehet csatlakoztatni.

### Számítógépes monitor vagy kivetítő csatlakoztatása

- 1 A külső megjelenítőeszköz tápkábelét (1) csatlakoztassa az elektromos hálózathoz.
- 2 Csatlakoztassa a külső megjelenítőeszközt vagy a kivetítőt a számítógép monitorcsatlakozójához (2) monitorkábel (3) használatával.

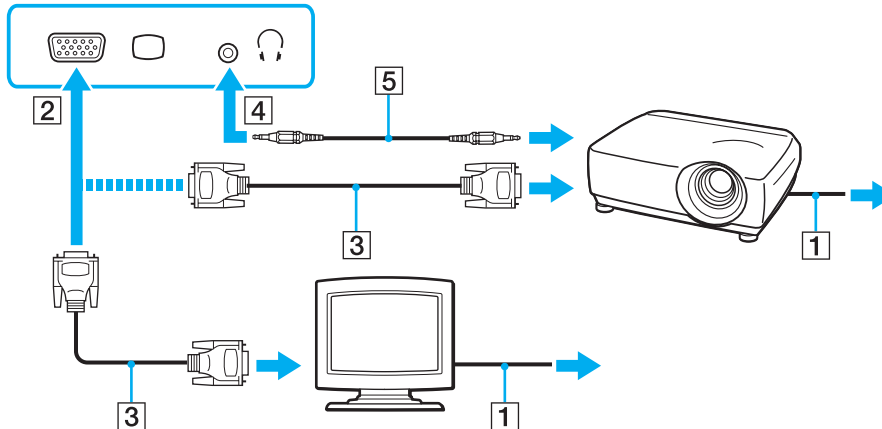

Szükség esetén hangkábel (5) használatával csatlakoztassa a kivetítő fejhallgató-kimenetét a számítógép fejhallgató-csatlakozójához (4) 🎧.

## Megjelenítési mód választása

Amikor külső megjelenítő eszköz van csatlakoztatva a számítógéphez, kiválaszthatja, hogy a számítógép képernyője vagy a külső megjelenítő eszköz legyen az elsődleges monitor.



Előfordulhat, hogy nem lehet egyszerre ugyanazt a tartalmat megjeleníteni a számítógép képernyőjén és a külső monitoron, illetve a kivetítőn. Ez a külső monitor, illetve a kivetítő típusától függ.

A külső megjelenítő eszközt a számítógép bekapcsolását megelőzően kapcsolja be.

### Megjelenítési mód választása az Fn+F7 billentyűkombinációval

Az **Fn+F7** billentyűkombinációval megjelenítési módot lehet választani. További tájékoztatást **Az Fn billentyűvel elérhető billentyűkombinációk és funkciók (30. oldal)** című részben talál.

### Megjelenítési mód választása a megjelenítési beállítások közül

- 1 Kattintson az egér jobb gombjával az asztralra, és válassza a **Képernyőfelbontás** parancsot.
- 2 Kattintson a **Több képernyő** elem melletti legördülő listára, válassza ki a kívánt beállítást, majd kattintson az **OK** gombra.



## A többmonitoros funkció használata

A többmonitoros funkció lehetővé teszi az asztal különálló megjelenítő eszközök között felosztott megjelenítését. Ha például egy külső megjelenítő eszközt csatlakoztatott a monitorcsatlakozóhoz, a számítógép képernyője és a külső megjelenítő eszköz képernyője egyetlen képernyőként is használható.

A mutatót áthúzhatja az egyik képernyőről a másikra. Ez lehetővé teszi különböző objektumok, például egy megnyitott alkalmazásablak vagy eszköztár áthúzását az egyik képernyőről a másikra.

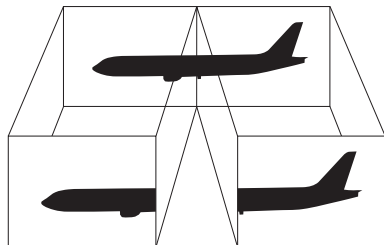

## A többmonitoros funkció használata



Előfordulhat, hogy a külső megjelenítő eszköz nem támogatja a többmonitoros funkciót.

Nem minden szoftver kompatibilis a többmonitoros funkció beállításával.

Ügyeljen arra, hogy a számítógép ne váltson át alvó vagy hibernált üzemmódra a többmonitoros funkció használata közben, mert ilyenkor előfordulhat, hogy a számítógép nem vált vissza normál üzemmódra.

Ha a két képernyőn különböző színeket állít be, ne jelenítse meg úgy az ablakokat, hogy azok átnyúljanak az egyik képernyőről a másikra, mert előfordulhat, hogy ilyenkor a szoftver nem működik megfelelően.

- 1 Kattintson az egér jobb gombjával az asztalra, és válassza a **Képernyőfelbontás** parancsot.
- 2 Kattintson a **Több képernyő** elem melletti legördülő listára, válassza az **E képernyők kiterjesztése** parancsot, majd kattintson az **OK** gombra.



Mindkét megjelenítő színeit és felbontását beállíthatja, és testreszabhatja a többmonitoros funkciót.

Mindkét képernyőn állítson be kevesebb színt vagy kisebb felbontást.

## Külső mikrofon csatlakoztatása

A számítógéphez külső mikrofont is csatlakoztathat (nem tartozék).

### Külső mikrofon csatlakoztatása

Csatlakoztassa a mikrofon kábelét (1) a mikrofoncsatlakozóhoz (2) .

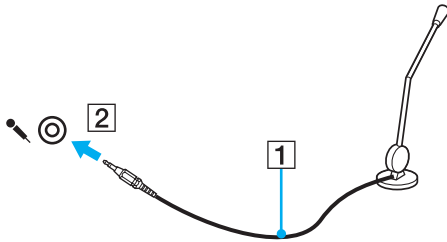

Ellenőrizze, hogy a mikrofon számítógépekhez használható mikrofon-e.

## USB-eszköz csatlakoztatása

A számítógéphez USB-eszközt (pl. egeret, hajlékonylemezes meghajtót, hangszórót vagy nyomtatót) csatlakoztathat.

### USB-eszköz csatlakoztatása

- 1 Válassza ki a használni kívánt USB-portot (1).
- 2 Csatlakoztassa az USB-eszköz kábelét (2) az USB-porthoz.

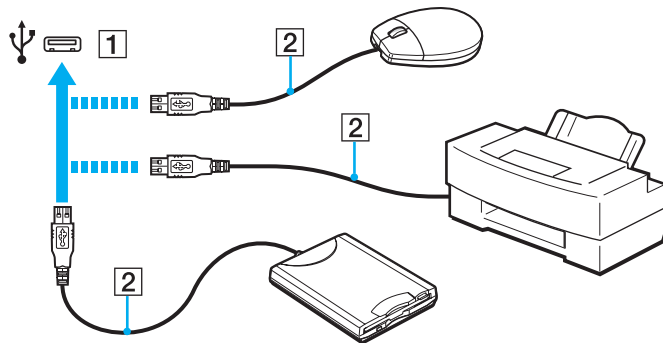

## Megjegyzések USB-eszköz csatlakoztatására vonatkozóan

- ❑ Lehetséges, hogy az USB-eszköz használata előtt telepítenie kell az eszköz illesztőprogramját. További ismertetést az USB-eszköz útmutatójában talál.
- ❑ Ügyeljen arra, hogy olyan USB-nyomtatót használjon, amely kompatibilis a számítógépen futó Windows-verzióval.
- ❑ Az USB-eszköz eltávolításáról (leválasztásáról) az eszköz útmutatójában olvashat.
- ❑ A számítógép, illetve az USB-eszközök sérülésének elkerülése érdekében ügyeljen a következőkre:
  - ❑ Amikor csatlakoztatott USB-eszkőzzel együtt mozgatja a számítógépet, kerülje a számítógép rázkódását és az USB-portban található eszköz ütődését.
  - ❑ Ne tegye a számítógépet hordtáskába, amikor USB-eszközök vannak csatlakoztatva a számítógéphez.

## A VAIO számítógép testreszabása

Ez a szakasz a VAIO számítógép főbb beállításainak megváltoztatását mutatja be. Megismerkedhet többek között a Sony szoftver és a segédprogramok használatával és megjelenésük testreszabásával.

- ❑ **Jelszavak beállítása** ([71. oldal](#))
- ❑ **A VAIO Control Center segédprogram használata** ([76. oldal](#))
- ❑ **A VAIO Power Management segédprogram használata** ([77. oldal](#))

## Jelszavak beállítása

A jelszó beállításához használja valamely BIOS funkciót.

Ha beállítja a jelszót, a számítógép elindításához a VAIO embléma megjelenése után meg kell adnia a jelszót. A bekapcsolási jelszóval megakadályozhatja, hogy illetéktelen felhasználók hozzáférhessenek a számítógéphez.

### A bekapcsolási jelszó beállítása

A bekapcsolási jelszóval megakadályozhatja, hogy illetéktelen felhasználók hozzáférhessenek a számítógéphez.

Kétféle bekapcsolási jelszó állítható be: számítógépjelszó és felhasználói jelszó. A számítógépjelszó a számítógép rendszergazdai jogosultságú felhasználói számára adható meg, akik e jelszó ismeretében módosíthatják a BIOS összes beállítását, és elindíthatják a számítógépet. A felhasználói jelszó a szokásos felhasználók számára adható meg, akik e jelszó ismeretében módosíthatják a BIOS egyes beállításait, és elindíthatják a számítógépet. A felhasználói jelszó beállításához először a számítógépjelszót kell beállítania.



Miután beállította a bekapcsolási jelszót, nem indíthatja el a számítógépet a jelszó beírása nélkül. Jól jegyezze meg a jelszót. Jó megoldás, ha feljegyzi a jelszót egy papírra, és biztonságos, mások számára nem hozzáférhető helyen tárolja azt.

Ha elfelejti a bekapcsolási jelszót, és segítségre van szüksége a visszaállításához, díjat kell fizetnie a jelszó alaphelyzetbe állításáért, és lehetséges, hogy a számítógépet el kell küldenie egy szakszervizbe, ahol végrehajtják ezt a műveletet.

## A bekapcsolási jelszó (számítógépjelszó) beállítása

- 1 Kapcsolja be a számítógépet.
- 2 A VAIO embléma megjelenésekor nyomja meg az **F2** billentyűt.  
Megjelenik a BIOS beállítási képernyője. Ha nem jelenik meg a képernyő, indítsa újra a számítógépet, és a VAIO embléma megjelenésekor nyomja meg többször az **F2** billentyűt.
- 3 A **←** vagy a **→** billentyű megnyomásával válassza a **Security** elemet. A megjelenő **Security** lapon válassza a **Set Machine Password** elemet, és nyomja meg az **Enter** billentyűt.
- 4 A jelszó megadására szolgáló képernyőn írja be kétszer a jelszót, és nyomja meg az **Enter** billentyűt.  
A jelszó legfeljebb 32 alfanumerikus karaktert tartalmazhat (szóközők is szerepelhetnek benne).
- 5 A **Security** csoportban válassza a **Password when Power On** beállítást, és nyomja meg az **Enter** billentyűt.
- 6 Módosítsa a beállítást **Disabled** értékűről **Enabled** értékűre.
- 7 A **←** vagy a **→** billentyű megnyomásával válassza az **Exit** elemet, majd válassza az **Exit Setup** elemet, végül nyomja meg az **Enter** billentyűt.  
A megerősítést kérő párbeszédpanel megjelenésekor nyomja meg az **Enter** billentyűt.



## A bekapcsolási jelszó (felhasználói jelszó) beállítása

!

A felhasználói jelszó beállításához először a számítógépjelszót kell beállítania.

- 1 Kapcsolja be a számítógépet.
- 2 A VAIO embléma megjelenésekor nyomja meg az **F2** billentyűt. Megjelenik a BIOS beállítási képernyője. Ha nem jelenik meg a képernyő, indítsa újra a számítógépet, és a VAIO embléma megjelenésekor nyomja meg többször az **F2** billentyűt.
- 3 Írja be a számítógépjelszót, és nyomja meg az **Enter** billentyűt.
- 4 A **←** vagy a **→** billentyű megnyomásával válassza a **Security** elemet. A megjelenő **Security** lapon válassza a **Set User Password** elemet, és nyomja meg az **Enter** billentyűt.
- 5 A jelszó megadására szolgáló képernyőn írja be kétszer a jelszót, és nyomja meg az **Enter** billentyűt. A jelszó legfeljebb 32 alfanumerikus karaktert tartalmazhat (szóközők is szerepelhetnek benne).
- 6 A **←** vagy a **→** billentyű megnyomásával válassza az **Exit** elemet, majd válassza az **Exit Setup** elemet, végül nyomja meg az **Enter** billentyűt. A megerősítést kérő párbeszédpanel megjelenésekor nyomja meg az **Enter** billentyűt.

## A bekapcsolási jelszó megváltoztatása vagy törlése

A bekapcsolási jelszó (számítógépjelszó) megváltoztatása vagy törlése

- 1 Kapcsolja be a számítógépet.
- 2 A VAIO embléma megjelenésekor nyomja meg az **F2** billentyűt.  
Megjelenik a BIOS beállítási képernyője. Ha nem jelenik meg a képernyő, indítsa újra a számítógépet, és a VAIO embléma megjelenésekor nyomja meg többször az **F2** billentyűt.
- 3 Írja be a számítógépjelszót, és nyomja meg az **Enter** billentyűt.
- 4 A **←** vagy a **→** billentyű megnyomásával válassza a **Security** elemet. A megjelenő **Security** lapon válassza a **Set Machine Password** elemet, és nyomja meg az **Enter** billentyűt.
- 5 A jelszó megadására szolgáló képernyőn írja be egyszer az aktuális jelszót, majd írja be kétszer az új jelszót, és nyomja meg az **Enter** billentyűt.  
A jelszó törléséhez hagyja üresen az **Enter New Password** és a **Confirm New Password** mezőt, és nyomja meg az **Enter** billentyűt.
- 6 A **←** vagy a **→** billentyű megnyomásával válassza az **Exit** elemet, majd válassza az **Exit Setup** elemet, végül nyomja meg az **Enter** billentyűt.  
A megerősítést kérő párbeszédpanel megjelenésekor nyomja meg az **Enter** billentyűt.

## A bekapcsolási jelszó (felhasználói jelszó) megváltoztatása vagy törlése

- 1 Kapcsolja be a számítógépet.
- 2 A VAIO embléma megjelenésekor nyomja meg az **F2** billentyűt.  
Megjelenik a BIOS beállítási képernyője. Ha nem jelenik meg a képernyő, indítsa újra a számítógépet, és a VAIO embléma megjelenésekor nyomja meg többször az **F2** billentyűt.
- 3 Írja be a felhasználói jelszót, és nyomja meg az **Enter** billentyűt.
- 4 A **←** vagy a **→** billentyű megnyomásával válassza a **Security** elemet. A megjelenő **Security** lapon válassza a **Set User Password** elemet, és nyomja meg az **Enter** billentyűt.
- 5 A jelszó megadására szolgáló képernyőn írja be egyszer az aktuális jelszót, majd írja be kétszer az új jelszót, és nyomja meg az **Enter** billentyűt.  
A jelszó törléséhez hagyja üresen az **Enter New Password** és a **Confirm New Password** mezőt, és nyomja meg az **Enter** billentyűt.
- 6 A **←** vagy a **→** billentyű megnyomásával válassza az **Exit** elemet, majd válassza az **Exit Setup** elemet, végül nyomja meg az **Enter** billentyűt.  
A megerősítést kérő párbeszédpanel megjelenésekor nyomja meg az **Enter** billentyűt.

## A VAIO Control Center segédprogram használata

A **VAIO Control Center** segédprogrammal megjelenítheti a rendszer adatait, és megadhatja a rendszer működését meghatározó beállításokat.

### A VAIO Control Center használata

- 1 Kattintson a **Start** gombra, és válassza a **Minden program**, majd a **VAIO Control Center** parancsot.
- 2 Válassza ki a kívánt elemet, és módosítsa megfelelően a beállításait.
- 3 Amikor elkészült, kattintson az **OK** gombra.  
Ezzel érvénybe léptette az új beállításokat.



Az egyes beállítások részletes ismertetését a **VAIO Control Center** súgója tartalmazza.

Ha normál felhasználóként indítja el a **VAIO Control Center** segédprogramot, nem jelenik meg minden beállítható elem.

## A VAIO Power Management segédprogram használata

Az energiagazdálkodást szabályzó programmal az energiafelhasználási követelményeinek megfelelő energiagazdálkodási sémákat állíthat be a számítógép hálózati áramforrásról vagy akkumulátorról való működtetéséhez.

A **VAIO Power Management** funkció a Windows **Energiagazdálkodási lehetőségek** szolgáltatásának tulajdonságlapjáról érhető el. Ezzel a programmal bővítheti a Windows energiagazdálkodási funkcióit, így még optimálisabbá tehető a számítógép működése és meghosszabbítható az akkumulátor élettartama.

### Energiagazdálkodási séma választása

Amikor elindítja a számítógépet, a tálcán megjelenik az energiaellátási állapot ikonja. Az ikon jelzi, hogy a számítógép pillanatnyilag melyik áramforrást használja. Erre az ikonra kattintva megjelenítheti az energiaellátási állapotot mutató ablakot.

#### Energiagazdálkodási séma választása

- 1 Kattintson az egér jobb gombjával a tálcán található energiaellátási állapotot jelző ikonra, és válassza az **Energiagazdálkodási lehetőségek** parancsot.
- 2 Válassza ki a kívánt energiagazdálkodási sémát.

## Az energiagazdálkodási séma beállításainak megváltoztatása

- 1 Kattintson az **Energiagazdálkodási lehetőségek** ablakban található energiagazdálkodási séma mellett jobbra található **Séma beállításainak módosítása** elemre.  
Adja meg az alvó üzemmód és a képernyőkezelés megfelelő beállításait.
- 2 Ha a speciális beállításokat is módosítani szeretné, kattintson a **Speciális energiaellátási beállítások módosítása** elemre, és folytassa a 3. lépéssel.  
Ellenkező esetben kattintson a **Módosítások mentése** gombra.
- 3 Jelenítse meg a **VAIO Power Management** lapot.  
Módosítsa megfelelően a beállításokat.
- 4 Kattintson az **OK** gombra.



Az energiagazdálkodási séma aktuális beállításait a **VAIO Control Center** alkalmazás **VAIO Power Management Viewer** ablakában tekintheti meg.

## Az eszközök biztonságos kezelése

Ez a szakasz az eszközök biztonságos használatával kapcsolatos útmutatást és tanácsokat tartalmaz, amelyek betartásával megelőzheti a VAIO számítógép esetleges sérüléseit.

- ❑ **Biztonsági tudnivalók (80. oldal)**
- ❑ **Karbantartási tudnivalók (83. oldal)**
- ❑ **A számítógép kezelése (84. oldal)**
- ❑ **Az LCD-képernyő kezelése (86. oldal)**
- ❑ **Az áramforrás használata (87. oldal)**
- ❑ **A beépített kamera kezelése (88. oldal)**
- ❑ **A lemezek kezelése (89. oldal)**
- ❑ **Az akkumulátor használata (90. oldal)**
- ❑ **A „Memory Stick” kezelése (91. oldal)**
- ❑ **A beépített tárolóeszköz kezelése (92. oldal)**

## Biztonsági tudnivalók

### Számítógép

- A számítógépet szilárd, stabil felületen használja.
- Nem javasoljuk, hogy a számítógépet az ölébe helyezve használja. A készülék alsó részének hőmérséklete normál működés esetén megnövekedhet, és hosszabb idő után kellemetlen vagy égető érzést okozhat.
- A számítógép túlmelegedésének megakadályozása érdekében biztosítsa a megfelelő levegőáramlást. Ne helyezze a számítógépet porózus szerkezetű felületre, például szőnyegre, takaróra, paplanra, ágyra, és ne helyezze olyan anyagok közelébe (például függönyök vagy drapériák), amelyek eltakarhatják a számítógép szellőnyílásait.
- Csak az útmutatóban megadott perifériás eszközöket és kábeleket használja.

### Tápellátás

- Ne helyezzen nehéz tárgyakat a tápkábelre, ez ugyanis tüzet okozhat.
- Amikor kihúzza az aljzatból a tápkábelt, mindig a csatlakozót fogja, soha ne a kábelt.
- Ha hosszabb ideig nem használja a számítógépet, húzza ki a tápkábelt a hálózati csatlakozóaljzatból.
- Amikor nem használja a tápegységet, húzza ki a kábelt a hálózati csatlakozóaljzatból.
- Ügyeljen arra, hogy a hálózati csatlakozóaljzat könnyen elérhető legyen.



## Akkumulátor

- ❑ Az akkumulátort ne hagyja 60 °C feletti hőmérsékletű környezetben, például napsugárzásnak kitett helyen.
- ❑ Egyes újratölthető akkumulátorok nem felelnek meg a Sony minőségi és biztonsági szabványainak. Biztonsági okokból ez a számítógép csak az ehhez a típushoz kialakított eredeti Sony akkumulátorral működik. Ha nem jóváhagyott típusú akkumulátort helyez be, az akkumulátor nem töltődik fel, és a számítógép nem fog működni.
- ❑ Tartsa távol az akkumulátort minden hőforrástól.
- ❑ Tartsa szárazon az akkumulátort.
- ❑ Ne nyissa ki és ne próbálja szétszerelni az akkumulátort.
- ❑ Ne tegye ki az akkumulátort semmilyen mechanikus ütődésnek, és ügyeljen arra, hogy ne ejtse le kemény felületre.
- ❑ Ha hosszú ideig nem használja a számítógépet, az akkumulátor károsodásának elkerülése érdekében vegye ki azt a számítógépből.
- ❑ Ha hosszú ideig nem használta az akkumulátort, azt tapasztalhatja, hogy nagyon alacsony a töltöttségi szintje. Ez nem rendellenesség, vagyis nem jelez meghibásodást. Az akkumulátor használaton kívül fokozatosan elveszti töltöttségét. A számítógép újbóli használata előtt csatlakoztassa a tápegységet a számítógéphez, és töltsen fel az akkumulátort.

## Fejhallgatók

- ❑ **Biztonságos közlekedés** – Ne használjon fejhallgatót autóvezetés, kerékpározás vagy bármilyen gépjármű használata közben. A fejhallgató használata veszélyes közlekedési helyzetet okozhat, és egyes területeken szabályellenes is. A hangos zenehallgatás gyalogos közlekedés esetén is veszélyes lehet, különösen a gyalogátkelőhelyeken.
- ❑ **A halláskárosodás megelőzése** – Ne használja nagy hangerővel a fejhallgatót. A szakértők nem javasolják a folyamatos, hangos és hosszú ideig tartó zenehallgatást. Ha csengő hangot hall a fülében, csökkentse a hangerőt, vagy szakítsa meg a zenehallgatást.

## „Memory Stick”

A „Memory Stick” memóriakártyákat és átalakítókat tartsa távol a gyermekektől. A gyermekek könnyen lenyelhetik az apró tárgyakat.

## Karbantartási tudnivalók

### Számítógép

- ❑ A számítógép burkolatát puha törlőruhával tisztítsa. A törlőruhát használhatja szárazon, vagy benedvesítheti enyhe tisztítószeres vízzel. Ne használjon dörzsölő hatású tisztítóeszközt, súrolóport vagy oldószert (például alkoholt vagy benzint), mivel ezek károsíthatják a számítógép burkolatát.
- ❑ A számítógép tisztítása előtt húzza ki a tápkábelt, és távolítsa el az akkumulátort.

### LCD-képernyő

Az LCD-képernyő felületének tisztításához használjon puha, száraz törlőruhát. A felület dörzsölése károsíthatja a képernyőt.

### Beépített kamera

A beépített kamera objektívjének védőburkolatát pumpás objektívecsettel vagy puha szálú kefével tisztítsa. Ha a burkolat nagyon szennyezett, törölje meg puha, száraz törlőruhával. Ne dörzsölje a burkolatot, mivel az érzékeny a nyomásra.

### Lemezek

- ❑ A lemez megfelelő kezelése elengedhetetlen a folyamatos megbízható használatához. Ne használjon oldószereket (például benzint, hígítót, alkoholt, illetve az üzletekben kapható tisztítószert vagy antisztatikus sprayt), mert ezek károsíthatják a lemezt.
- ❑ Az egyszerű tisztításhoz fogja meg a lemezt a pereménél, és puha törlőruhával törölje meg a felületét a középponttól kifelé irányuló mozdulatokkal.
- ❑ Ha a lemez erősen szennyezett, nedvesítsen meg vízzel egy puha törlőruhát, és törölje meg a lemez felületét a középponttól kifelé irányuló mozdulatokkal. A lemezen maradt nedvességet távolítsa el száraz, puha törlőruhával.

## A számítógép kezelése

- Ha valamilyen tárgyat ejt vagy folyadékot önt a számítógépre, kapcsolja ki a számítógépet, húzza ki a tápkábelt, és vegye ki az akkumulátort. A számítógép újbóli használata előtt ajánlott szakemberrel megvizsgáltatni a számítógépet.
- Ne ejtse le a számítógépet, és ne helyezzen rá semmilyen tárgyat.
- Ne helyezze a számítógépet olyan helyre, ahol a következő hatásoknak lehet kitéve:
  - hőforrás (például fűtőtest vagy szellőzőcső),
  - közvetlen napsugárzás,
  - nagy mennyiségű por,
  - nedvesség vagy eső,
  - mechanikus rezgés vagy ütődés,
  - erős mágnes vagy árnyékolás nélküli hangszóró,
  - 35 °C-nál magasabb vagy 5 °C-nál alacsonyabb hőmérséklet,
  - magas páratartalom.
- Ne helyezzen elektronikus berendezéseket a számítógép közelébe. A berendezések elektromágneses mezője a számítógép hibás működését okozhatja.
- A számítógép nagy frekvenciájú rádiójeleket használ, amelyek zavarhatják a rádió- vagy tévékészülék vételét. Ilyen esetben helyezze távolabbra a számítógépet ezektől a készülékektől.
- Ne használjon sérült vagy elszakadt csatlakozókábeleket.
- Ha a számítógépet hideg környezetből közvetlenül meleg helyre viszi, pára csapódhat le a számítógép belsejében. Ilyenkor várjon legalább egy órát a számítógép bekapcsolásáig. Ha bármilyen problémát észlel, húzza ki a számítógép tápkábelét, és keresse fel a VAIO-Link webhelyet.
- A számítógép sérülése miatt bekövetkező esetleges adatvesztések elkerülése érdekében rendszeresen készítsen biztonsági másolatot az adatokról.

- ❑ Ne gyakoroljon nyomást az LCD-képernyőre vagy annak keretére, amikor felnyitja a képernyőt vagy felemeli a számítógépet. Az LCD-képernyő érzékeny a nyomásra és egyéb fizikai behatásokra, ezért nyomás vagy erőhatás következtében megsérülhet, illetve elromolhat. Felnyitáskor fogja meg a számítógépet az egyik kezével, a másikkal pedig óvatosan emelje fel az LCD-képernyőt. Ha felnyitott képernyővel kell áthelyezni valahová, mindkét kezével fogja a számítógépet.

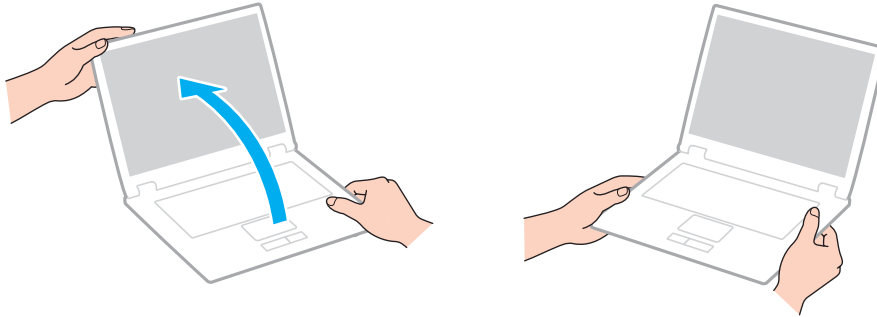

- ❑ Használjon olyan hordtáskát, amely kifejezetten az adott számítógéphez készült.

## Az LCD-képernyő kezelése

- ❑ Ne tegye ki az LCD-képernyőt napsugárzás hatásának. Ez károsíthatja az LCD-képernyőt. Ha a számítógépet ablak közelében használja, óvja a közvetlen napsugárzástól.
- ❑ Ne karcolja meg az LCD-képernyő felületét, és ne gyakoroljon nyomást rá. Ez károsodást okozhat.
- ❑ Ha alacsony hőmérsékleten használja a számítógépet, maradványkép (szellemkép) jelenhet meg az LCD-képernyőn. Ez nem hiba. Amikor a számítógép visszakerül a normál hőmérsékletű környezetbe, visszaáll a képernyő megszokott állapota.
- ❑ Maradványkép jelenhet meg az LCD-képernyőn akkor is, ha ugyanazt a képet jeleníti meg hosszú ideig. A maradványkép kis idő elteltével eltűnik. Képernyőkímélő használatával megakadályozhatja a jelenség kialakulását.
- ❑ Az LCD-képernyő használat közben felmelegszik. Ez nem rendellenesség, vagyis nem jelez meghibásodást.
- ❑ Az LCD-képernyő gyártásánál nagy pontosságú technológiát alkalmaznak. Ennek ellenére előfordulhat, hogy apró fekete pontokat, illetve világos pontokat (piros, kék vagy zöld) figyelhet meg, amelyek folyamatosan láthatók az LCD-képernyőn. Ez a gyártási folyamat által eredményezett jelenség, és nem jelez meghibásodást.
- ❑ Ne változtassa meg az LCD-képernyő tájolását a **Táblaszámítógép beállításai** ablakban még akkor sem, ha erre van lehetőség, mivel ennek következtében instabillá válhat a számítógép működése. A Sony nem vállal felelősséget a beállítások megváltoztatása miatt bekövetkező hibákért.
- ❑ Ne gyakoroljon nyomást az LCD-képernyő fedelére, amikor a fedél le van csukva, mivel ezzel megkarcolhatja vagy beszennyezheti az LCD-képernyőt.

## Az áramforrás használata



A műszaki jellemzők áttekintésével állapíthatja meg a számítógép pontos konfigurációját.

- ❑ A hálózati csatlakozóaljzatot ne használja elosztottan más nagy energiafogyasztású eszközökkel, például fénymásoló vagy iratmegsemmisítő készülékkel.
- ❑ Vásárolhat túlfeszültség elleni védelemmel ellátott hálózati elosztót. Ezzel az eszközzel megakadályozhatja a számítógép hirtelen feszültséglökések okozta károsodását, például elektromos vihar esetén.
- ❑ A számítógéphez mellékelt tápegységet vagy eredeti Sony terméket használjon. Ne használjon más tápegységet, mert ez hibát okozhat.

## A beépített kamera kezelése

- ❑ Ne érintse meg a beépített kamera objektívjének védőburkolatát, mert megkarcolhatja a burkolatot, ami azt eredményezi, hogy a készített képeken is láthatók lesznek a karcolások.
- ❑ Ne tegye ki közvetlen napsugárzás hatásának a beépített kamera objektívjét, függetlenül a számítógép tápellátási állapotától, mivel ez a kamera hibás működését okozhatja.



## A lemezek kezelése

- ❑ A lemez felületére kerülő ujjlenyomatok és szennyeződések olvasási hibát okozhatnak. A lemezt mindig a pereménél és a középső nyílásánál fogja meg az alábbi ábrán bemutatott módon:

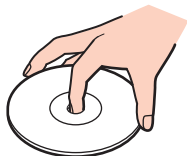

- ❑ Ne helyezzen öntapadó címkét a lemezre. Ez használhatatlanná teheti és helyrehozhatatlanul károsíthatja a lemezt.

## Az akkumulátor használata

- ❑ Az akkumulátor élettartama rövidebb lesz hideg környezetben. Ezt az okozza, hogy alacsony hőmérsékleten csökken az akkumulátor teljesítménye.
- ❑ Az akkumulátort 10 °C és 30 °C közötti hőmérsékleten töltsé. Alacsonyabb hőmérsékleten hosszabb lesz a töltési idő.
- ❑ Töltés vagy használat közben az akkumulátor felmelegszik. Ez nem rendellenesség, vagyis nem jelez meghibásodást.
- ❑ Az akkumulátort nem kell kisütni az újratöltése előtt.
- ❑ Ha az akkumulátor hamar lemerül a teljes feltöltés után, az arra utal, hogy az élettartama végére ért, és ki kell cserélni.

## A „Memory Stick” kezelése

- Ne érjen a „Memory Stick” csatlakozójához az ujjával vagy fémből készült tárggyal.
- Csak a „Memory Stick” memóriakártyához mellékelt öntapadó címkét használja.
- Ne hajlítsa meg, ne ejtse le és ne tegye ki erős ütődésnek a „Memory Stick” memóriakártyát.
- Ne szerelje szét és ne alakítsa át a „Memory Stick” memóriakártyát.
- Ügyeljen arra, hogy ne érje nedvesség a „Memory Stick” memóriakártyát.
- Ne használja és ne tárolja olyan helyen a „Memory Stick” memóriakártyát, ahol a következő hatások érhetik:
  - sztatikus elektromosság,
  - elektromos zaj,
  - rendkívül magas hőmérséklet (például napsugárzás helyen parkoló autóban),
  - közvetlen napsugárzás,
  - magas páratartalom,
  - korróziót okozó anyagok.
- A tároláshoz használja a „Memory Stick” memóriakártyához tartozó tokot.
- Fontos adatairól készítsen biztonsági másolatot.
- „Memory Stick Duo” memóriakártya használata esetén ne írjon vékony hegyű tollal a memóriakártyára ragasztott címkére. A memóriakártyára gyakorolt nyomás károsíthatja a belső alkatrészeket.

## A beépített tárolóeszköz kezelése

A beépített tárolóeszköz (merevlemez vagy félvezető-alapú meghajtó) nagy tárolókapacitással rendelkezik, az adatok írását és olvasását pedig rövid idő alatt végzi. A nem megfelelő bánásmód azonban könnyen kárt okozhat benne. Ha megsérül a beépített tárolóeszköz, nem lehet visszaállítani az adatokat. Az adatvesztés megakadályozása érdekében óvatosan kell kezelnie a számítógépet.



Előfordulhat, hogy a szakaszban tárgyalt néhány funkció és beállítási lehetőség nem található meg az Ön számítógépén.

A műszaki jellemzők áttekintésével állapíthatja meg a számítógép pontos konfigurációját.

### A merevlemez károsodásának elkerülése

- Ne tegye ki hirtelen elmozdulásnak a számítógépet.
- Tartsa távol a számítógépet a mágnesektől.
- Ne helyezze olyan helyre a számítógépet, amely instabil, és ahol mechanikus rázkódás keletkezhet.
- Ne helyezze át a számítógépet bekapcsolt állapotban.
- Ne kapcsolja ki, és ne indítsa újra a számítógépet a merevlemez adatainak írása vagy olvasása közben.
- Ne használja a számítógépet nagy hőmérséklet-ingadozásnak kitett helyeken.
- Ne távolítsa el a merevlemezt a számítógépből.

### A félvezető-alapú meghajtó károsodásának elkerülése

- Ne kapcsolja ki, és ne indítsa újra a számítógépet a félvezető-alapú meghajtó adatainak írása vagy olvasása közben.
- Ne távolítsa el a félvezető-alapú meghajtót a számítógépből.

# Problémamegoldás

Ez a szakasz a VAIO számítógép használata közben előforduló esetleges problémák megoldását ismerteti. Számos probléma könnyen megoldható. A VAIO-Link webhely felkeresése előtt próbálja ki a megoldási javaslatokat.



Előfordulhat, hogy a szakaszban tárgyalt néhány funkció és beállítási lehetőség nem található meg az Ön számítógépén.



- Számítógép (94. oldal)**
- Rendszerbiztonság (101. oldal)**
- Akkumulátor (102. oldal)**
- Beépített kamera (104. oldal)**
- Hálózatkezelés (106. oldal)**
- Bluetooth technológia (109. oldal)**
- Megjelenítő eszköz (113. oldal)**
- Nyomtatás (117. oldal)**
- Mikrofon (118. oldal)**
- Hangszóró (119. oldal)**
- Érintőpárna (120. oldal)**
- Billentyűzet (121. oldal)**
- Hajlékonylemezek (122. oldal)**
- Hang és videó (123. oldal)**
- „Memory Stick” (124. oldal)**
- Perifériás eszközök (125. oldal)**

## Számítógép

### Mi a teendő, ha nem indul el a számítógép?

- ❑ Ellenőrizze, hogy a számítógép megfelelően van-e csatlakoztatva az áramforráshoz, be van-e kapcsolva, és hogy a tápellátás jelzőfény világít-e.
- ❑ Ellenőrizze, hogy az akkumulátor megfelelően van-e behelyezve, és fel van-e töltve.
- ❑ Amennyiben van csatlakoztatott USB-eszköz, válassza le valamennyit, majd indítsa újra a számítógépet.
- ❑ Ha a számítógép hálózati elosztóhoz vagy szünetmentes tápegységhez (UPS) van csatlakoztatva, ellenőrizze, hogy a hálózati elosztó vagy a szünetmentes tápegység csatlakoztatva van-e a hálózati áramforráshoz, és be van-e kapcsolva.
- ❑ Ha külső megjelenítő eszközt használ, ellenőrizze, hogy az csatlakoztatva van-e a hálózati áramforráshoz, és be van-e kapcsolva. Ellenőrizze, hogy a fényerő és a kontraszt beállítása megfelelő-e. További ismertetést a megjelenítő eszköz útmutatójában talál.
- ❑ Húzza ki a tápegység kábelét, és távolítsa el az akkumulátort. Várjon 3–5 percet. A számítógép bekapcsolásához helyezze be újra az akkumulátort, csatlakoztassa a tápegységet, majd csúsztassa el a tápkapcsolót (a kapcsolón látható ▷ jel irányába).
- ❑ A páralecsapódás a számítógép hibás működését okozhatja. Ha ezt tapasztalja, ne használja a számítógépet legalább egy órán keresztül.
- ❑ Ellenőrizze, hogy a számítógéphez mellékelt Sony tápegységet használja-e. Biztonsága érdekében csak a VAIO számítógéphez mellékelt eredeti Sony újratölthető akkumulátort és tápegységet használja.

## Mi a teendő, ha a zöld tápellátás jelzőfény világít, a képernyő viszont üres?

- ❑ Nyomja meg néhányszor az **Alt+F4** billentyűkombinációt a megnyitott alkalmazások bezárásához. Lehetséges, hogy alkalmazáshiba történt.
- ❑ Ha az **Alt+F4** billentyűkombináció hatástalan, a számítógép újraindításához kattintson a **Start** gombra, majd a **Leállítás** gomb melletti nyílra, végül az **Újraindítás** lehetőségre.
- ❑ Ha a számítógép nem indul újra, nyomja meg a **Ctrl+Alt+Delete** billentyűkombinációt, kattintson a **Leállítás**  gomb melletti nyílra , majd kattintson az **Újraindítás** lehetőségre. Ha megjelenik a **Windows rendszerbiztonság** ablak, kattintson az **Újraindítás** lehetőségre.
- ❑ Ha ez az eljárás nem működik, a számítógép kikapcsolásához csúsztassa el (a kapcsolón látható ▷ jel irányába) és tartsa így négy másodpercnél tovább a tápkapcsolót. Húzza ki a tápegység kábelét, és várjon kb. öt percet. Ezután csatlakoztassa a tápegységet, és kapcsolja be a számítógépet.

!  
A számítógép kikapcsolása a **Ctrl+Alt+Delete** billentyűkombináció vagy a tápkapcsoló használatával a nem mentett adatok elvesztését okozhatja.

## Mi a teendő, ha a számítógép vagy a szoftver nem válaszol?

- ❑ Ha a számítógép nem válaszol, miközben fut egy szoftver, a programablak bezárásához nyomja meg az **Alt+F4** billentyűkombinációt.
  - ❑ Ha az **Alt+F4** billentyűkombináció hatástalan, a számítógép kikapcsolásához kattintson a **Start** gombra, majd a **Leállítás** gombra.
  - ❑ Ha a számítógép nem kapcsolódik ki, nyomja meg a **Ctrl+Alt+Delete** billentyűkombinációt, és kattintson a **Leállítás** gombra.  
Ha megjelenik a **Windows rendszerbiztonság** ablak, kattintson a **Leállítás** gombra.
  - ❑ Ha ez az eljárás nem működik, csúsztassa el (a kapcsolón látható ▷ jel irányába) és tartsa így, amíg a számítógép ki nem kapcsol.
- !**  
A számítógép kikapcsolása a **Ctrl+Alt+Delete** billentyűkombináció vagy a tápkapcsoló használatával a nem mentett adatok elvesztését okozhatja.
- ❑ Húzza ki a tápegység kábelét, és távolítsa el az akkumulátort. Várjon 3–5 percet. A számítógép bekapcsolásához helyezze be újra az akkumulátort, csatlakoztassa a tápegységet, majd csúsztassa el a tápkapcsolót (a kapcsolón látható ▷ jel irányába).
  - ❑ Próbálja meg újratelepíteni a szoftvert.
  - ❑ Lépjen kapcsolatba a szoftver kiadójával, vagy forduljon a megfelelő technikai ügyfélszolgálathoz.



## Miért nem vált át a számítógép alvó vagy hibernált üzemmódba?

A számítógép működése instabillá válhat, ha az üzemmód megváltozik, mielőtt teljesen befejeződne az alvó vagy a hibernált üzemmódra való átváltás.

### A számítógép normál működésének visszaállítása

- 1 Zárjon be minden futó programot.
- 2 Kattintson a **Start** gombra, majd a **Leállítás** gomb melletti nyílra, végül az **Újraindítás** parancsra.
- 3 Ha a számítógép nem indul újra, nyomja meg a **Ctrl+Alt+Delete** billentyűkombinációt, kattintson a **Leállítás** gomb melletti nyílra, majd kattintson az **Újraindítás** lehetőségre.  
Ha megjelenik a **Windows rendszerbiztonság** ablak, kattintson az **Újraindítás** lehetőségre.
- 4 Ha ez az eljárás nem működik, csúsztassa el (a kapcsolón látható ▷ jel irányába) és tartsa így, amíg a számítógép ki nem kapcsol.

!

A számítógép kikapcsolása a **Ctrl+Alt+Delete** billentyűkombináció vagy a tápkapcsoló használatával a nem mentett adatok elvesztését okozhatja.

## Mi a teendő, ha a töltés jelzőfénye gyorsan villog, és a számítógép nem indul el?

- Ennek a problémának az lehet az oka, hogy az akkumulátor nem megfelelően lett behelyezve. A probléma megoldásához kapcsolja ki a számítógépet, és vegye ki az akkumulátort. Ezután helyezze vissza az akkumulátort a számítógépbe. A művelet részletes ismertetését **Az akkumulátor behelyezése és eltávolítása (18. oldal)** című rész tartalmazza.
- Ha a fenti művelet végrehajtását követően a probléma továbbra is fennáll, az azt jelenti, hogy a behelyezett akkumulátor nem kompatibilis a számítógéppel. Távolítsa el az akkumulátort, és keresse fel a VAIO-Link webhelyet.

## Mi a teendő, ha az akkumulátor inkompatibilitásáról vagy nem megfelelő behelyezéséről értesítő üzenet jelenik meg, majd a számítógép hibernált üzemmódra vált?

- ❑ Ennek a problémának az lehet az oka, hogy az akkumulátor nem megfelelően lett behelyezve. A probléma megoldásához kapcsolja ki a számítógépet, és vegye ki az akkumulátort. Ezután helyezze vissza az akkumulátort a számítógépbe. A művelet részletes ismertetését **Az akkumulátor behelyezése és eltávolítása (18. oldal)** című rész tartalmazza.
- ❑ Ha a fenti művelet végrehajtását követően a probléma továbbra is fennáll, az azt jelenti, hogy a behelyezett akkumulátor nem kompatibilis a számítógéppel. Távolítsa el az akkumulátort, és keresse fel a VAIO-Link webhelyet.

## Miért jelenik meg a maximálisnál kisebb processzorsebesség a Rendszer tulajdonságai ablakban?

Ez nem hiba. A számítógép processzora energiatakarékossági okokból sebességszabályozó technológiát alkalmaz. A Rendszer tulajdonságai ablakban a processzor aktuális sebessége jelenik meg, és nem a maximális sebesség.

## Mi a teendő, ha a számítógép nem fogadja el a jelszót, és megjelenik az Enter Onetime Password üzenet?

Ha helytelen bejelentkezési jelszót ad meg háromszor egymás után, az **Enter Onetime Password** üzenet jelenik meg, és a Windows nem indul el. Csúsztassa el (a kapcsolón látható ▷ jel irányába) és tartsa ilyen helyzetben négy másodpercnél tovább a tápkapcsolót, és győződjön meg arról, hogy a tápellátás jelzőfénye kialszik. Várjon 10–15 másodpercet, majd indítsa újra a számítógépet, és írja be a helyes jelszót. A jelszó beírása előtt ellenőrizze, hogy világít-e a Num lock vagy a Caps lock jelzőfény. Ha valamelyik jelzőfény világít, a jelszó beírása előtt a funkció kikapcsolásához nyomja meg a **Num Lk** (vagy **Num Lock**) billentyűt vagy a **Caps Lock** billentyűt.

## Mi a teendő, ha egy játékprogram nem működik vagy gyakran összeomlik?

- Ellenőrizze a játék webhelyén, letölthető-e esetleg valamilyen javítás vagy frissítés a játékhoz.
- Ellenőrizze, hogy a legújabb videokártya-illesztőprogram van-e telepítve a számítógépre.
- A VAIO számítógépek néhány típusa a rendszerrel megosztva használja a grafikus memóriát. Ilyen esetben nem garantálható az optimális grafikus megjelenítés.

## Mi a teendő, ha elfelejtettem a bekapcsolási jelszót?

Ha nem emlékszik a bekapcsolási jelszóra, keresse fel a VAIO-Link webhelyet, és kérje a jelszó alaphelyzetbe állítását. Ennek végrehajtásáért díjat kell fizetnie.

## Hogyan lehet megváltoztatni a rendszerindító eszközök sorrendjét?

A rendszerindító eszközök sorrendjét a BIOS egyik funkciójával változtathatja meg. Hajtsa végre a következő lépéseket:

- 1 Kapcsolja be a számítógépet.
- 2 A VAIO embléma megjelenésekor nyomja meg az **F2** billentyűt. Megjelenik a BIOS beállítási képernyője. Ha nem jelenik meg a képernyő, indítsa újra a számítógépet, és a VAIO embléma megjelenésekor nyomja meg többször az **F2** billentyűt.
- 3 A **←** vagy a **→** billentyű megnyomásával válassza a **Boot** elemet.
- 4 A **↑** vagy a **↓** billentyű megnyomásával jelölje ki azt a meghajtót, amelyiket átszeretné helyezni a sorrendben.
- 5 Az **F5** vagy az **F6** billentyű megnyomásával adja meg a meghajtó helyét a rendszerindító eszközök listáján.
- 6 A **←** vagy a **→** billentyű megnyomásával válassza az **Exit** elemet, majd válassza az **Exit Setup** elemet, végül nyomja meg az **Enter** billentyűt.  
A megerősítést kérő párbeszédpanel megjelenésekor nyomja meg az **Enter** billentyűt.

## Miért nem kapcsolódik ki a képernyő, miután letelt az automatikus kikapcsoláshoz beállított idő?

Bizonyos alkalmazások vagy képernyőkímélők letiltják az operációs rendszer azon szolgáltatását, amely egy idő elteltével kikapcsolja a számítógép képernyőjét, és alvó üzemmódba helyezi a számítógépet. A probléma megoldásához lépjen ki a futó alkalmazásokból, vagy válasszon másik képernyőkímélőt.

## Mi a teendő, ha nem lehet elindítani a számítógépet a csatlakoztatott külső eszközzel?

A számítógép külső eszközzel (például hajlékonylemezes USB-meghajtóról vagy optikai USB-meghajtóról) történő indításához módosítania kell a rendszerindító eszközt.

Kapcsolja be a számítógépet, majd a VAIO embléma megjelenésekor nyomja meg az **F11** billentyűt.

## Hogyan lehet ellenőrizni a helyreállítási partíció területét?

A beépített tárolóeszköz helyreállítási partíciója tartalmazza a rendszer helyreállításához szükséges adatokat. A helyreállítási partíció méretének ellenőrzéséhez hajtsa végre a következő lépéseket:

- 1 Kattintson a **Start** gombra, majd kattintson az egér jobb gombjával a **Számítógép** elemre, és válassza a **Kezelés** parancsot.
- 2 A bal oldali ablaktáblában kattintson a **Tárolás** elem alatt található **Lemezkezelés** elemre.  
A helyreállítási partíció és a C: meghajtó teljes területe a középső ablaktábla **Lemez 0** sorában szerepel.

## Rendszerbiztonság

### Hogyan védhető a számítógép a biztonsági veszélyektől, például a vírusoktól?

A számítógép előtelepítetten tartalmazza a Microsoft Windows operációs rendszert. A számítógépet úgy védheti legjobban a biztonsági veszélyektől, például a vírusoktól, hogy rendszeresen letölti és telepíti a Windows legújabb frissítéseit.

A Windows fontos frissítéseinek letöltéséhez hajtsa végre a következő lépéseket:

! A frissítések letöltéséhez a számítógépet csatlakoztatni kell az internethez.

- 1 Kattintson a **Start** gombra, és válassza a **Vezérlőpult** parancsot.
- 2 Kattintson a **Rendszer és biztonság** elemre.
- 3 Kattintson a **Műveletközpont** gombra.
- 4 Az automatikus vagy az ütemezett frissítések beállításához kövesse a képernyőn megjelenő utasításokat.

### Hogyan frissíthető a víruskereső szoftver?

A **McAfee** programot a McAfee, Inc. által kiadott legújabb frissítésekkel tarthatja naprakészen.

A legújabb biztonsági frissítések letöltéséhez és telepítéséhez hajtsa végre a következő lépéseket:

! A frissítések letöltéséhez a számítógépet csatlakoztatni kell az internethez.

- 1 Kattintson a **Start** gombra, és válassza a **Minden program**, a **McAfee**, majd a **McAfee SecurityCenter** parancsot.
  - 2 A szoftver frissítéséhez kattintson az ablak bal felső sarkában található gombra.
  - 3 A frissítések letöltéséhez kövesse a képernyőn megjelenő utasításokat.
- A művelet végrehajtásáról a program súgójában olvashat bővebben.

## Akkumulátor

### Hogyan állapítható meg az akkumulátor töltöttségi szintje?

Tekintse meg a töltés jelzőfényét. További tájékoztatást **Az akkumulátor feltöltése (22. oldal)** című részben talál.

### Mikor működik a számítógép hálózati áramforrásról?

Ha a számítógép a tápegységen keresztül az elektromos hálózathoz csatlakozik, akkor abban az esetben is a hálózati áramforrást használja, ha be van helyezve az akkumulátor.

### Mikor kell feltölteni az akkumulátort?

Az akkumulátor töltésére a következő esetekben van szükség:

- Az akkumulátor lemerült, és a töltés, valamint a tápellátás jelzőfénye egyaránt villog.
- Hosszabb ideig nem használta az akkumulátort.

### Mikor kell kicserélni az akkumulátort?

Ha az akkumulátor hamar lemerül a teljes feltöltés után, az arra utal, hogy az élettartama végére ért, és ki kell cserélni.

### Hibára utal-e a behelyezett akkumulátor melegedése?

Ez nem hiba. Az akkumulátor melegedése szokásos jelenség, amikor a számítógép az akkumulátorról működik.

## Átválthat-e a számítógép hibernált üzemmódra, amikor az akkumulátorról működik?

A számítógép átválthat hibernált üzemmódra, amikor az akkumulátor biztosítja az energiaellátását, azonban néhány program és perifériás eszköz megakadályozhatja a rendszer hibernált üzemmódjának bekapcsolását. Ha olyan programot használ, amely megakadályozza az átváltást a hibernált üzemmódra, az adatvesztés elkerülése érdekében mentse gyakran az adatokat. A hibernált üzemmód kézi bekapcsolásáról **A hibernált üzemmód használata (27. oldal)** című részben olvashat.

## Beépített kamera

### Miért nem jelenik meg kép a keresőben, illetve miért rossz minőségű a kép?

- A beépített kamerát nem használhatja egyszerre több program. Zárja be az aktuális alkalmazást, mielőtt elindít egy másikat.
- Ha a figyelt tárgy vagy személy gyorsan mozog, a keresőben kissé zajos képet láthat, például vízszintes csíkok futhatnak a képen. Ez nem rendellenesség, vagyis nem jelez meghibásodást.
- Ha nem szűnik meg a probléma, indítsa újra a számítógépet.

### Miért rossz minőségűek a felvett képek?

- A fénycsöves megvilágítás mellett készített képeken a fény visszaverődése látszódhat.
- A képek sötét részein képzaj jelenhet meg.
- Ha az objektív védőburkolata beszennyeződött, nem lesz tiszta a kép. Tisztítsa meg a védőburkolatot. Lásd: **Beépített kamera (83. oldal)**.

### Mi a teendő, ha a felvett filmben kihagyott képkockák és hangkimaradások vannak?

- A képkockák kihagyását a program beállításai okozhatják. A művelet végrehajtásáról a szoftver súgójában olvashat bővebben.
- Előfordulhat, hogy a kezelhető mennyiségnél több program fut a számítógépen. Lépjen ki az éppen nem használt programokból.
- Lehetséges, hogy bekapcsolódott a számítógép energiagazdálkodási funkciója. Ellenőrizze a processzor teljesítményét.



## Mi a teendő, ha videolejátszás közben kimaradnak képkockák, miközben a számítógép akkumulátorról működik?

Az akkumulátor hamarosan lemerül. Csatlakoztassa hálózati áramforráshoz a számítógépet.

## Mi a teendő, ha a rögzített kép vibrál?

Ez a jelenség akkor fordul elő, amikor fénycsöves megvilágítás mellett használja a kamerát, és a megvilágítás kimeneti frekvenciája és a zársebesség közötti eltérés okozza.

A vibrálás csökkentéséhez fordítsa más irányba a kamerát, vagy változtassa meg a képek fényerejét. A vibrálás okozta zaj megszüntetéséhez egyes programokban beállíthatja a kamerának megfelelő értékeket (például a fényforrást, a vibrálást stb.).

## Mi okozza a beépített kamera videobemenetének néhány másodperces leállítását?

A videobemenet leállhat néhány másodpercre, ha:

- megnyomja valamelyik billentyűt az **Fn** billentyűvel együtt,
- megnövekszik a processzor terhelése.

Ez nem rendellenesség, vagyis nem jelez meghibásodást.

## Mi a teendő, ha a számítógép működése instabillá válik, amikor energiatakarékos üzemmódra vált a beépített kamera használata közben?

Ha a számítógép automatikusan vált át alvó vagy hibernált üzemmódba, módosítsa a megfelelő energiagazdálkodási beállítást. A beállítás módosításáról **Az energiatakarékos üzemmódok használata (26. oldal)** című részben tájékozódhat.

## Hálózatkezelés

### Mi a teendő, ha a számítógép nem tud csatlakozni a vezeték nélküli hálózat hozzáférési pontjához?

- A kapcsolat létrejöttét a távolság és az akadályok is befolyásolják. Esetleg szükség lehet a számítógép áthelyezésére, hogy a használni kívánt hozzáférési pont és a számítógép között ne legyen akadály, vagy kisebb legyen a távolság.
- Ellenőrizze a számítógépen, hogy be van-e kapcsolva a **WIRELESS** kapcsoló, és világít-e a **WIRELESS** jelzőfény.
- Ellenőrizze, hogy a hozzáférési pont tápellátása be van-e kapcsolva.
- A beállítások ellenőrzéséhez hajtsa végre a következő lépéseket:
  - 1 Kattintson a **Start** gombra, és válassza a **Vezérlőpult** parancsot.
  - 2 Kattintson a **Hálózat és internet** csoportban található **Hálózati állapot és hálózati feladatok megjelenítése** elemre.
  - 3 Kattintson a **Csatlakozás hálózathoz** elemre, és ellenőrizze, hogy ki van-e választva a hozzáférési pont.
- Ellenőrizze a titkosítási kulcs helyességét.
- Ellenőrizze, hogy az **Energiagazdálkodási lehetőségek** ablakban található **Vezeték nélküli csatoló beállításai** beállításnál a **Legnagyobb teljesítmény** érték van-e megadva. Más beállítás választása esetén kommunikációs hiba történhet. A beállítások megváltoztatásához hajtsa végre a következő lépéseket:
  - 1 Kattintson az egér jobb gombjával a tálcán található energiaellátási állapotot jelző ikonra, és válassza az **Energiagazdálkodási lehetőségek** parancsot.
  - 2 Kattintson a **Séma beállításainak módosítása** elemre.
  - 3 Kattintson a **Speciális energiaellátási beállítások módosítása** elemre.
  - 4 Jelenítse meg a **Speciális beállítások** lapot.
  - 5 Kattintson duplán a **Vezeték nélküli csatoló beállításai** és az **Energiatakarékos mód** elemre.
  - 6 A legördülő listáról válassza a **Legnagyobb teljesítmény** értéket mind a **Működés telepről**, mind a **Működés hálózatról** beállításnál.

## Mi a teendő, ha nem sikerül csatlakozni az internethez?

- Ellenőrizze a hozzáférési pont beállításait. További ismertetést a hozzáférési pont útmutatójában talál.
- Ellenőrizze, hogy a számítógép és a hozzáférési pont közötti kapcsolat létrejött-e.
- Helyezze át a számítógépet, hogy a használni kívánt hozzáférési pont és a számítógép között ne legyen akadály, vagy kisebb legyen a távolság.
- Ellenőrizze, hogy megfelelőek-e az internetkapcsolat beállításai a számítógépen.
- Ellenőrizze, hogy az **Energiagazdálkodási lehetőségek** ablakban található **Vezeték nélküli csatoló beállításai** beállításnál a **Legnagyobb teljesítmény** érték van-e megadva. Más beállítás választása esetén kommunikációs hiba történhet. A beállítások módosításához hajtsa végre a következő részben leírt lépéseket: **Mi a teendő, ha a számítógép nem tud csatlakozni a vezeték nélküli hálózat hozzáférési pontjához? (106. oldal).**

## Miért lassú az adatátvitel?

- A vezeték nélküli helyi hálózat adatátviteli sebességét az eszközök és a hozzáférési pont távolsága, valamint a közöttük lévő akadályok befolyásolják. További befolyásoló tényező az eszközök konfigurációja, az adási körülmények és a szoftver kompatibilitása. A maximális adatátviteli sebesség eléréséhez szükség lehet a számítógép áthelyezésére, hogy a használni kívánt hozzáférési pont és a számítógép között ne legyen akadály vagy kisebb legyen a távolság.
- Ha a vezeték nélküli hálózathoz hozzáférési ponton keresztül csatlakozik, előfordulhat, hogy az eszköz átmenetileg túlterhelt, attól függően, hogy hány eszköz kommunikál a hozzáférési ponton keresztül.
- Ha a hozzáférési pont ütközik más hozzáférési pontokkal, változtassa meg a hozzáférési pont csatornáját. További ismertetést a hozzáférési pont útmutatójában talál.
- Ellenőrizze, hogy az **Energiagazdálkodási lehetőségek** ablakban található **Vezeték nélküli csatoló beállításai** beállításnál a **Legnagyobb teljesítmény** érték van-e megadva. Más beállítás választása esetén kommunikációs hiba történhet. A beállítások módosításához hajtsa végre a következő részben leírt lépéseket: **Mi a teendő, ha a számítógép nem tud csatlakozni a vezeték nélküli hálózat hozzáférési pontjához? (106. oldal).**

## Hogyan kerülhető el az adatátvitel megszakadása?

- Amikor a számítógép egy hozzáférési ponthoz van csatlakoztatva, az adatátvitel megszakadhat, ha a küldött vagy fogadott fájlok túl nagy méretűek, vagy a számítógép közelében mikrohullámú sütő vagy vezeték nélküli telefon található.
- Helyezze közelebb a számítógépet a hozzáférési ponthoz.
- Ellenőrizze, hogy megfelelő-e a hozzáférési pont csatlakoztatása.
- Változtassa meg a hozzáférési pont csatornáját. További ismertetést a hozzáférési pont útmutatójában talál.
- Ellenőrizze, hogy az **Energiagazdálkodási lehetőségek** ablakban található **Vezeték nélküli csatoló beállításai** beállításnál a **Legnagyobb teljesítmény** érték van-e megadva. Más beállítás választása esetén kommunikációs hiba történhet. A beállítások módosításához hajtsa végre a következő részben leírt lépéseket: **Mi a teendő, ha a számítógép nem tud csatlakozni a vezeték nélküli hálózat hozzáférési pontjához? (106. oldal).**

## Mire valók a csatornák?

- A vezeték nélküli hálózaton belüli kommunikáció csatornáknak nevezett különálló frekvenciasávokon folyik. A más gyártóktól származó vezeték nélküli hozzáférési pontokhoz beállított csatornák különbözhetnek a Sony eszközök által használt csatornáktól.
- Ha a vezeték nélküli hálózathoz hozzáférési ponton keresztül csatlakozik, tekintse át a csatlakoztatási tudnivalókat a hozzáférési pont felhasználói útmutatójában.

## Miért szakad meg a hálózati kapcsolat a titkosítási kulcs megváltoztatásakor?

A vezeték nélküli hálózaton keresztül kommunikáló számítógépek egyenrangú hálózati kapcsolata megszakadhat, ha megváltozik a titkosítási kulcs. Állítsa vissza a titkosítási kulcs eredeti profilját, vagy adja meg újból a kulcsot mindkét számítógépen, hogy a kulcsok azonosak legyenek.

## Bluetooth technológia

### Mi a teendő, ha más Bluetooth-eszközök nem ismerik fel a számítógépet?

- Ellenőrizze, hogy mindkét eszközön engedélyezve van-e a Bluetooth funkció.
- Ellenőrizze a számítógépen, hogy be van-e kapcsolva a **WIRELESS** kapcsoló, és világít-e a **WIRELESS** jelzőfény.
- A Bluetooth funkció nem használható, ha a számítógép energiatakarékos üzemmódban van. Térjen vissza normál üzemmódba, és kapcsolja be a **WIRELESS** kapcsolót.
- A számítógép és az eszköz túl nagy távolságra van egymástól. A vezeték nélküli Bluetooth technológia optimális működéséhez az eszközöknek 10 méteres távolságon belül kell lenniük.

### Mi a teendő, ha nem található a kommunikációhoz használni kívánt Bluetooth-eszköz?

- Ellenőrizze, hogy be van-e kapcsolva a Bluetooth funkció az eszközön, amelyikkel kommunikálni szeretne. További ismertetést az eszköz felhasználói útmutatójában talál.
- Ha az eszköz, amelyikkel kommunikálni szeretne, egy másik Bluetooth-eszközzel kommunikál, előfordulhat, hogy nem lehet megtalálni, vagy nem tud kommunikálni a számítógéppel is.
- Ha engedélyezni szeretné, hogy a Bluetooth-eszközök kommunikáljanak a számítógéppel, kövesse a következő lépéseket:
  - 1 Kattintson a **Start** gombra, és válassza az **Eszközök és nyomtatók** parancsot.
  - 2 Kattintson az egér jobb gombjával a Bluetooth-eszköz ikonjára, és válassza a **Bluetooth-beállítások** parancsot.
  - 3 Kattintson a **Beállítások** lapra, majd jelölje be **A Bluetooth-eszközök láthatják a számítógépet** négyzetet.

## Mi a teendő, ha más Bluetooth-eszközök nem tudnak csatlakozni a számítógéphez?

- ❑ Tekintse meg a javaslatokat a következő részben: **Mi a teendő, ha nem található a kommunikációhoz használni kívánt Bluetooth-eszköz? (109. oldal).**
- ❑ Ellenőrizze, hogy hitelesítve vannak-e az eszközök.
- ❑ Az adatátvitel hatótávolsága nem minden esetben éri el a 10 métert. Ez a két eszköz között található akadályoktól, a rádióhullámok minőségétől és a használt operációs rendszertől, illetve szoftvertől függ. Helyezze közelebb egymáshoz a számítógépet és a Bluetooth-eszközöket.

## Miért lassú a Bluetooth-kapcsolat?

- ❑ Az adatátviteli sebesség a két eszköz távolságától, a közöttük található akadályoktól, a rádióhullámok minőségétől, valamint a használt operációs rendszertől, illetve szoftvertől függ. Helyezze közelebb egymáshoz a számítógépet és a Bluetooth-eszközöket.
- ❑ A Bluetooth-eszközök és a vezeték nélküli hálózati eszközök által használt 2,4 GHz-es rádiófrekvenciát más eszközök is használják. A Bluetooth-eszközök az azonos hullámhosszt használó egyéb eszközök okozta interferenciát minimálisra csökkentő technológiát alkalmaznak, azonban a kommunikáció sebessége és a kapcsolat hatótávolsága csökkenhet. A más eszközök okozta interferencia teljesen meg is gátolhatja a kommunikációt.
- ❑ A kapcsolat létrejöttét a távolság és az akadályok is befolyásolják. A számítógépet távolabb kell helyeznie az akadályoktól, vagy közelebb a csatlakoztatott eszközhöz.
- ❑ Keresse meg és távolítsa el a számítógép és a csatlakoztatott eszköz közötti akadályokat.

## Miért nem lehet használni a csatlakoztatott Bluetooth-eszköz szolgáltatásait?

A csatlakozás csak akkor lehetséges, ha a Bluetooth funkciót használó számítógép is támogatja az adott szolgáltatást. A Bluetooth funkcióval kapcsolatban további tájékoztatást a **Windows súgó és támogatás** szolgáltatással kereshet.

## Használhatók-e a Bluetooth-eszközök repülőgépen?

A Bluetooth-eszközök használata közben a számítógép 2,4 GHz-es frekvenciájú rádiójeleket sugároz. A rádióinterferenciára érzékeny berendezéseket használó helyeken korlátozhatják a Bluetooth-eszközök használatát, például a kórházakban és a repülőgépeken. Az ilyen helyeken kérdezze meg a személyzetet, hogy engedélyezett-e a számítógép Bluetooth funkciójának használata.

## Miért nem használható a Bluetooth funkció a számítógépen normál felhasználói fiókkal bejelentkezve?

Lehetséges, hogy a Bluetooth funkció nem érhető el a számítógép normál felhasználói fiókkal rendelkező felhasználói számára. Jelentkezzen be a számítógépre rendszergazdai jogosultsággal rendelkező felhasználóként.

## Miért nem lehet használni a Bluetooth-eszközöket felhasználóváltás után?

Ha a felhasználóváltás előtt nem jelentkezik ki a rendszerből, a Bluetooth-eszközök nem fognak megfelelően működni. Felhasználóváltás előtt mindig jelentkezzon ki a rendszerből. A kijelentkezéshez kattintson a **Start** gombra, majd a **Leállítás** gomb melletti nyílra, végül a **Kijelentkezés** lehetőségre.

## Miért nem lehet névjegykártyaadatokat cserélni a mobiltelefonnal?

A névjegykártyaadatok küldésének és fogadásának funkciója nem támogatott.

## Mi a teendő, ha nem szól a beépített hangszóró vagy az audio-/videovezérlő?

Ellenőrizze az SCMS-T beállításokat. Ha a fejhallgató vagy az audio-/videovezérlő nem támogatja az SCMS-T tartalomvédelmet, akkor az eszközt az A2DP (Advanced Audio Distribution Profile) profil segítségével kell csatlakoztatnia. Hajtsa végre a következő lépéseket:

- 1 Kattintson a **Start** gombra, és válassza az **Eszközök és nyomtatók** parancsot.
- 2 Kattintson az egér jobb gombjával az A2DP profillal csatlakoztatni kívánt eszköz ikonjára, majd válassza a **Control** parancsot.
- 3 Kattintson az **SCMS-T Settings** elemre.
- 4 Kattintással törölje a jelet a **Connect to a device only if it supports SCMS-T content protection** jelölőnégyzetből.

## Mi a teendő, ha a tálcán nem található a Bluetooth ikon?

- Győződjön meg arról, hogy a **VAIO Smart Network** ablakban található **Bluetooth** beállítás melletti kapcsoló **On** értékű.
- A Bluetooth ikon tálcán történő megjelenítéséhez kövesse az alábbi lépéseket:
  - 1 Kattintson a **Start** gombra, és válassza az **Eszközök és nyomtatók** parancsot.
  - 2 Kattintson az egér jobb gombjával a Bluetooth-eszköz ikonjára, és válassza a **Bluetooth-beállítások** parancsot.
  - 3 Kattintson a **Beállítások** fülre, és jelölje be **A Bluetooth ikon megjelenítése az értesítési területen** jelölőnégyzetet.



## Megjelenítő eszköz

### Miért lesz üres a képernyő?

- ❑ A képernyő olyankor vált üresre, amikor megszűnik a számítógép energiaellátása, vagy energiatakarékos (alvó vagy hibernált) üzemmódra vált. Ha a számítógép alvó LCD (videó) üzemmódban van, a normál üzemmódba való visszatéréshez nyomja meg valamelyik billentyűt. További tájékoztatást **Az energiatakarékos üzemmódok használata (26. oldal)** című részben talál.
- ❑ Ellenőrizze, hogy a számítógép megfelelően van-e csatlakoztatva az áramforráshoz, be van-e kapcsolva, és hogy a tápellátás jelzőfény világít-e.
- ❑ Ha a számítógépet az akkumulátorral használja, ellenőrizze, hogy az akkumulátor megfelelően van-e behelyezve, és fel van-e töltve. További tájékoztatást **Az akkumulátor használata (18. oldal)** című részben talál.
- ❑ Ha a megjelenítési mód külső megjelenítő eszközre van állítva, nyomja meg az **Fn+F7** billentyűkombinációt. További tájékoztatást **Az Fn billentyűvel elérhető billentyűkombinációk és funkciók (30. oldal)** című részben talál.

## Mi a teendő, ha a képek és a videók nem megfelelően jelennek meg?

- ❑ A video-/képszerkesztő program használata vagy DVD lejátszásának indítása előtt váltson át **True Color (32 bites)** színminőségre, ha eddig nem az volt beállítva. Bármelyik másik beállítás megakadályozhatja, hogy az ilyen szoftverek megfelelően jelenítsék meg a képeket. A képernyő színbeállításainak megváltoztatásához hajtsa végre a következő lépéseket:
  - 1 Kattintson az egér jobb gombjával az asztalra, és válassza a **Képernyőfelbontás** parancsot.
  - 2 Kattintson a **Speciális beállítások** gombra.
  - 3 Jelenítse meg a **Monitor** lapot.
  - 4 A **Színek** beállításnál válassza a **True Color (32 bites)** értéket.
- ❑ Video-/képszerkesztő program használata vagy DVD lejátszása közben ne módosítsa a képernyő felbontását vagy színminőségét, mert ez helytelen megjelenítéshez vagy akár a rendszer bizonytalan működéséhez is vezethet. Továbbá az is javasolt, hogy a DVD elindítása előtt kapcsolja ki a képernyővédőt. Ha a képernyővédő bekapcsolva marad, akkor előfordulhat, hogy a DVD-film lejátszása közben megjelenik, és megakadályozza a lejátszást. Több képernyővédő a képernyő felbontását és a színbeállításokat is módosítja.

## Miért nem jelenik meg a képernyőn a videó?

- ❑ Ha a külső megjelenítő eszközt választja kimenetként, de az nincs csatlakoztatva a számítógéphez, a videó nem jelenik meg a számítógép képernyőjén. Állítsa le a videó lejátszását, állítsa be a számítógép képernyőjét kimenetként, és indítsa újra a videó lejátszását. A megjelenítő eszköz megváltoztatásához további tájékoztatást a **Megjelenítési mód választása (64. oldal)** című részben talál. A megjelenítő eszköz átváltásához használhatja az **Fn+F7** billentyűkombinációt is. További tájékoztatást **Az Fn billentyűvel elérhető billentyűkombinációk és funkciók (30. oldal)** című részben talál.
- ❑ Előfordulhat, hogy a számítógép videomemóriája nem elegendő a nagy felbontású videók lejátszásához. Ilyen esetben csökkentse az LCD-képernyő felbontását.

A képernyő felbontásának megváltoztatásához hajtsa végre a következő lépéseket:

- 1 Kattintson az egér jobb gombjával az asztalra, és válassza a **Képernyőfelbontás** parancsot.
- 2 Kattintson a **Felbontás** elem melletti legördülő listára.
- 3 A képernyőfelbontás növeléséhez húzza felfelé, a felbontás csökkentéséhez pedig húzza lefelé a csúszkát.



A teljes grafikus memória és videomemória méretét a következőképpen állapíthatja meg. Kattintson az egér jobb gombjával az asztalra, válassza a **Képernyőfelbontás** menüpontot, kattintson a **Speciális beállítások** elemre, és jelenítse meg az **Adapter** lapot. A megjelenített érték különbözhet a számítógép tényleges memóriaméretétől.

## Mi a teendő, ha sötét a képernyő?

A számítógép képernyőjét az **Fn+F6** billentyűkombináció megnyomásával állíthatja világosabbra.

## Mi a teendő, ha a külső megjelenítő eszköz üres marad?

Ezután az **Fn+F7** billentyűkombináció megnyomásával váltson másik megjelenítő eszközre. További tájékoztatást **Az Fn billentyűvel elérhető billentyűkombinációk és funkciók (30. oldal)** című részben talál.

## Hogyan indítható el a Windows Aero program?

A Windows Aero program elindításához hajtsa végre a következő lépéseket:

- 1 Kattintson az egér jobb gombjával az asztra, és válassza a **Testreszabás** parancsot.
- 2 Válassza ki a kívánt témát az **Aero témák** beállításnál.

A Windows Aero program szolgáltatásairól, például a Windows Flip 3D funkcióról a **Windows súgó és támogatás** szolgáltatás segítségével tájékozódhat.

## Nyomtatás

### Mi a teendő, ha nem lehet kinyomtatni a dokumentumokat?

- ❑ Ellenőrizze, hogy be van-e kapcsolva a nyomtató, és a nyomtatókábel megfelelően van-e csatlakoztatva a nyomtatóhoz, illetve a számítógéphez.
- ❑ Ellenőrizze, hogy a nyomtató kompatibilis-e a számítógépre telepített Windows operációs rendszerrel.
- ❑ Lehetséges, hogy a nyomtató használata előtt telepítenie kell a nyomtató illesztőprogramját. További ismertetést a nyomtató útmutatójában talál.
- ❑ Ha a nyomtató akkor nem működik, amikor a számítógép visszatér az energiatakarékos (alvó vagy hibernált) üzemmódból, indítsa újra a számítógépet.
- ❑ Ha a kétirányú kommunikáció funkcióit a nyomtató szolgáltatja, próbálja meg kikapcsolni ezeket a funkciókat a számítógépen. Hajtsa végre a következő lépéseket:
  - 1 Kattintson a **Start** gombra, és válassza az **Eszközök és nyomtatók** parancsot.
  - 2 Kattintson az egér jobb gombjával a nyomtató ikonjára, és válassza a **Tulajdonságok** parancsot.
  - 3 Jelenítse meg a **Portok** lapot.
  - 4 Törölje a **Kétirányú támogatás engedélyezése** négyzet jelölését.
  - 5 Kattintson az **OK** gombra.

Ez a módosítás letiltja a nyomtató kétirányú kommunikációs funkcióját, például az adatátvitelt, az állapotfigyelést és a távoli panelt.

## Mikrofon

### Mi a teendő, ha nem működik a mikrofon?

Ha külső mikrofont használ, ellenőrizze, hogy a mikrofon be van-e kapcsolva, és megfelelően van-e csatlakoztatva a számítógép mikrofoncsatlakozójához.

### Hogyan küszöbölhető ki a mikrofonvisszhang?

A mikrofonvisszhang olyankor jön létre, amikor a mikrofon észleli a hangkimeneti eszközt, például a hangszóró hangját.

A visszhangot a következőképpen csillapíthatja:

- Tartsa távol a mikrofont a hangkimeneti eszköztől.
- Csökkentse a hangszóró és a mikrofon hangerejét.

## Hangszóró

### Mi a teendő, ha nem szól a beépített hangszóró?

- Ha olyan programot futtat, amely saját hangerőszabályzót használ, ellenőrizze, hogy megfelelő-e a hangerőszabályzó beállítása. További tájékoztatást a program súgójában talál.
- Lehetséges, hogy a hang ki lett kapcsolva az **Fn+F2** billentyűkombináció használatával. Nyomja meg ismét ezeket a billentyűket.
- Lehetséges, hogy a hangerő a legkisebb értékre lett állítva az **Fn+F3** billentyűkombináció megnyomásával. Az **Fn+F4** billentyűkombináció többszöri megnyomásával növelje a hangerőt, amíg el nem éri a kívánt szintet.
- Ellenőrizze a Windows hangerőszabályzóját a tálcán található hangerő ikonra kattintva.
- Előfordulhat, hogy a hangkimeneti eszköz helytelenül lett konfigurálva. A hangkimeneti eszköz megváltoztatásáról lásd: **Hogyan változtatható meg a hangkimeneti eszköz? (123. oldal).**

### Mi a teendő, ha nem működik a külső hangszóró?

- Tekintse meg a javaslatokat a következő részben: **Mi a teendő, ha nem szól a beépített hangszóró? (119. oldal).**
- Ellenőrizze, hogy a hangszóró megfelelően van-e csatlakoztatva, és fel van-e hangosítva annyira, hogy hallani lehessen a hangot.
- Ellenőrizze, hogy a hangszóró számítógéphez használható hangszóró-e.
- Ha a hangszórónak van elnémító gombja, kapcsolja ki az elnémítást.
- Ha a hangszóró külső áramforrásról működik, ellenőrizze, hogy csatlakoztatva van-e az áramforráshoz. További ismertetést a hangszóró útmutatójában talál.

## Érintőpárna

### Mi a teendő, ha nem működik az érintőpárna?

- ❑ Lehetséges, hogy letiltotta az érintőpárnát, mielőtt egeret csatlakoztatott a számítógéphez. Lásd: **Az érintőpárna használata (32. oldal)**.
- ❑ Ellenőrizze, hogy nincs-e egér csatlakoztatva a számítógéphez.
- ❑ Ha a mutató nem mozog a képernyőn, miközben fut egy szoftver, a programablak bezárásához nyomja meg az **Alt+F4** billentyűkombinációt.
- ❑ Ha az **Alt+F4** billentyűkombináció nem működik, nyomja meg egyszer a Windows billentyűt, majd többször a **→** gombot, a **↑** vagy a **↓** billentyűvel válassza ki az **Újraindítás** lehetőséget, majd nyomja meg az **Enter** gombot a számítógép újraindításához.
- ❑ Ha a számítógép nem indul újra, nyomja meg a **Ctrl+Alt+Delete** billentyűkombinációt, a **↓** és a **→** gombbal válassza ki a **Leállítás** gomb melletti nyilat, nyomja meg az **Enter** billentyűt, a **↑** vagy a **↓** gombbal válassza az **Újraindítás** lehetőséget, majd nyomja meg az **Enter** billentyűt a számítógép újraindításához.
- ❑ Ha ez az eljárás nem működik, csúsztassa el (a kapcsolón látható ▷ jel irányába) és tartsa így, amíg a számítógép ki nem kapcsol.

! A számítógép kikapcsolása a **Ctrl+Alt+Delete** billentyűkombináció vagy a tápkapcsoló használatával a nem mentett adatok elvesztését okozhatja.



## Billentyűzet

### Mi a teendő, ha nem megfelelő a billentyűzet konfigurációja?

A számítógép billentyűzetének kiosztása fel van tüntetve a csomagolódobozon. Ha a Windows telepítése közben más billentyűzetkiosztást választ, a billentyűzetkiosztás nem fog egyezni a billentyűkön feltüntetett karakterekkel.

A billentyűzetkiosztás megváltoztatásához hajtsa végre a következő lépéseket:

- 1 Kattintson a **Start** gombra, és válassza a **Vezérlőpult** parancsot.
- 2 Kattintson az **Óra, nyelv és terület** ikonra, majd a **Terület és nyelv** területen található **Másik billentyűzet vagy beviteli módszer megadása** elemre.
- 3 Kattintson a **Billentyűzetek és nyelvek** lapon található **Billentyűzetváltás** elemre.
- 4 Adja meg a megfelelő beállításokat.

### Mi a teendő, ha egyes karaktereket nem lehet beírni a billentyűzet használatával?

Ha nem tud **U, I, O, P, J, K, L, M** stb. betűt írni, lehetséges, hogy aktív a **Num Lk** funkció. Ellenőrizze, hogy világít-e a Num lock jelzőfény. Ha a Num lock jelzőfény világít, a kívánt betűk beírása előtt a funkció kikapcsolásához nyomja meg a **Num Lk** billentyűt.

## Hajlékonylemezek

### Miért nem jelenik meg a Hardver biztonságos eltávolítása ikon a tálcán, amikor csatlakoztatva van a meghajtó?

A számítógép nem ismeri fel a hajlékonylemezes meghajtót. Először ellenőrizze, hogy az USB-kábel megfelelően van-e csatlakoztatva az USB-porthoz. Ha meg kell igazítania a kábelt, utána várjon kis ideig, hogy a számítógép felismerje a meghajtót. Ha az ikon továbbra sem jelenik meg, hajtsa végre a következő lépéseket:

- 1 Zárja be a hajlékonylemezes meghajtót használó összes programot.
- 2 Várjon, amíg kialszik a lemezmeghajtó jelzőfénye.
- 3 Nyomja meg a lemezkiadó gombot a lemez eltávolításához, és húzza ki az USB-meghajtó kábelét a számítógépből.
- 4 Csatlakoztassa újból a hajlékonylemez-meghajtó USB-kábelét az USB-csatlakozóhoz.
- 5 Indítsa újra a számítógépet. Ehhez kattintson a **Start** gombra, majd a **Leállítás** gomb melletti nyílra, végül az **Újraindítás** lehetőségre.

### Mi a teendő, ha nem lehet írni a hajlékonylemezre?

- Ellenőrizze, hogy a lemez megfelelően van-e behelyezve a meghajtóba.
- Ha a lemez megfelelően van behelyezve, és továbbra sem lehet írni rá, lehet, hogy betelt vagy írásvédett. Használjon olyan hajlékonylemezt, amely nem írásvédett, vagy kapcsolja ki az írásvédelmet.

## Hang és videó

### Hogyan változtatható meg a hangkimeneti eszköz?

Ha az USB-csatlakozóhoz, a kimeneti HDMI-csatlakozóhoz, a kimeneti optikai csatlakozóhoz vagy a fejhallgató-csatlakozóhoz csatlakoztatott eszköz nem játssza le a hangot, meg kell változtatnia a hangkimeneti eszközt.

- 1 Zárjon be minden futó programot.
- 2 Kattintson a **Start** gombra, és válassza a **Vezérlőpult** parancsot.
- 3 Kattintson a **Hardver és hang** elemre.
- 4 Kattintson a **Hang** csoportban található **Hangeszközök kezelése** elemre.
- 5 A **Lejátszás** lapon válassza ki a kívánt hangkimeneti eszközt, és kattintson az **Alapértelmezett** elemre.

### Mi a teendő, ha nem szól a kimeneti HDMI-csatlakozóhoz, a kimeneti optikai csatlakozóhoz vagy a fejhallgató-csatlakozóhoz csatlakoztatott hangkimeneti eszköz?

Ahhoz, hogy hangot adjon ki a kimeneti HDMI-csatlakozóhoz, a kimeneti optikai csatlakozóhoz vagy a fejhallgató-csatlakozóhoz csatlakoztatott eszköz, meg kell változtatnia a hangkimeneti eszközt. A művelet részletes ismertetését a **Hogyan változtatható meg a hangkimeneti eszköz?** (123. oldal) című rész tartalmazza.

### Miért fordul elő szaggatott hang és/vagy képkockák kihagyása olyan nagyfelbontású videók lejátszása közben, mint az AVCHD digitális videokamerával készített felvételek?

Nagyfelbontású videók számítógépes lejátszásához nagyteljesítményű hardver erőforrások, processzor, GPU és rendszer memória szükségesek. Videolejátszás közben előfordulhat, hogy egyes műveletek és/vagy funkciók nem engedélyezettek, és az adott számítógép konfigurációjától függően szaggatott hangot, képkockák kihagyását és lejátszási hibákat tapasztalhat.

## „Memory Stick”

### Mi a teendő, ha a VAIO számítógépen formázott „Memory Stick” memóriakártya nem használható más eszközökkel?

Lehet, hogy újra kell formázni a „Memory Stick” memóriakártyát.

A „Memory Stick” memóriakártya formázásával törli az azon tárolt összes adatot, beleértve a kártyára korábban másolt zenei adatokat is. A „Memory Stick” memóriakártya formázása előtt készítsen biztonsági másolatot minden fontos adatról, és győződjön meg arról, hogy a „Memory Stick” memóriakártya nem tartalmaz olyan fájlokat, amelyeket meg szeretne őrizni.

- 1 Az adatok vagy a képek mentéséhez másolja a „Memory Stick” memóriakártyán tárolt adatokat a beépített tárolóeszköze.
- 2 Formázza meg a „Memory Stick” memóriakártyát a **„Memory Stick” memóriakártya formázása (37. oldal)** című részben leírt művelet végrehajtásával.

### Lehet-e képeket másolni „Memory Stick” memóriakártyát használó digitális kameráról?

Igen, és a „Memory Stick” memóriakártyákkal kompatibilis digitális kamerával készített videoklipeket is megtekintheti.

### Miért nem lehet adatot írni a „Memory Stick” memóriakártyára?

A „Memory Stick” memóriakártyák egyes verziói írásvédelmi kapcsolóval vannak ellátva az adatok véletlen törlésének vagy felülírásának megakadályozása érdekében. Ellenőrizze, hogy nincs-e bekapcsolva az írásvédelem.

## Perifériás eszközök

### Mi a teendő, ha nem lehet csatlakoztatni az USB-eszközt?

- ❑ Ha lehetséges, ellenőrizze, hogy az USB-eszköz be van-e kapcsolva, és a saját tápellátásával működik-e. Ha például digitális kamerát használ, ellenőrizze, hogy fel van-e töltve az akkumulátor. Ha nyomtatót használ, ellenőrizze, hogy a tápkábel megfelelően van-e csatlakoztatva a hálózati csatlakozóaljzathoz.
- ❑ Próbálja ki a számítógép másik USB-portját. Előfordulhat, hogy ahhoz a porthoz van telepítve illesztőprogram, amelyhez első alkalommal csatlakoztatta az eszközt.
- ❑ További ismertetést az USB-eszköz útmutatójában talál. Előfordulhat, hogy az eszköz csatlakoztatása előtt telepítenie kell annak szoftverét.
- ❑ A port működőképességének ellenőrzéséhez próbáljon csatlakoztatni egy kis energiafelhasználású, egyszerű eszközt, például egy egeret.
- ❑ Az USB-hubok a tápellátás elosztási problémája miatt megakadályozhatják az eszközök működését. Célszerű közvetlenül, hub használata nélkül csatlakoztatni az eszközt a számítógéphez.

## Védjegyek

A Sony, a VAIO, a VAIO embléma, a VAIO Control Center, a VAIO Power Management, a VAIO Power Management Viewer, a VAIO Update és a „BRAVIA” a Sony Corporation védjegye vagy bejegyzett védjegye.



A , a „Memory Stick”, a „Memory Stick Duo”, a „MagicGate”, az „OpenMG”, a „Memory Stick PRO”, a „Memory Stick PRO Duo”, a „Memory Stick PRO-HG Duo”, a „Memory Stick Micro”, az „M2” és a „Memory Stick” embléma a Sony Corporation védjegye vagy bejegyzett védjegye.

A Walkman a Sony Corporation bejegyzett védjegye.

A Blu-ray Disc™ és a Blu-ray Disc embléma a Blu-ray Disc Association védjegye.

Az Intel, a Pentium, az Intel SpeedStep és az Atom az Intel Corporation védjegye vagy bejegyzett védjegye.

A Microsoft Windows Vista, a Windows embléma és a BitLocker a Microsoft Corporation védjegye vagy bejegyzett védjegye az Amerikai Egyesült Államokban és más országokban.

Az i.LINK a Sony védjegye, amely azt jelzi, hogy a termék IEEE 1394 típusú kapcsolatot használ.

A Roxio Easy Media Creator a Sonic Solutions védjegye.

A WinDVD for VAIO és a WinDVD BD for VAIO az InterVideo, Inc. védjegye.

Az ArcSoft és az ArcSoft embléma az ArcSoft, Inc. bejegyzett védjegye. Az ArcSoft WebCam Companion az ArcSoft, Inc. védjegye.

Az ATI és az ATI Catalyst az Advanced Micro Devices, Inc. védjegye.

A Bluetooth márkanév és emblémák a Bluetooth SIG, Inc. tulajdonát képező bejegyzett védjegyek, és a Sony Corporation ezen márkanéveket és védjegyeket licenc keretein belül használja. Az egyéb védjegyek és márkanévek tulajdonosaik birtokában vannak.

Az ExpressCard márkanév és emblémák a PCMCIA tulajdonát képezik, és a Sony Corporation ezen márkanéveket és védjegyeket licenc keretein belül használja. Az egyéb védjegyek és márkanévek tulajdonosaik birtokában vannak.

Az SD embléma védjegy. 

Az SDHC embléma védjegy. 

A CompactFlash® a SanDisk Corporation védjegye.

A HDMI, a HDMI embléma és a High-Definition Multimedia Interface a HDMI Licensing LLC védjegye vagy bejegyzett védjegye.

A „PlaceEngine” a Koozyt, Inc. bejegyzett védjegye.

A Koozyt, Inc. által licencelt „PlaceEngine” a Sony Computer Science Laboratories, Inc. fejlesztésében készült.

Az  embléma, az „XMB” és a „xross media bar” a Sony Corporation és a Sony Computer Entertainment Inc. védjegyei.

Az „AVCHD” a Panasonic Corporation és a Sony Corporation védjegye.

Az összes egyéb rendszernév, terméknév és szolgáltatásnév a tulajdonosaik védjegye. Az útmutatóban nincs feltüntetve a ™ és az ® jelölés.

A műszaki adatok előzetes értesítés nélkül megváltozhatnak. Az összes egyéb védjegy tulajdonosaik védjegye.

Előfordulhat, hogy az Ön által vásárolt típus nem tartalmazza az összes, fentiekben felsorolt szoftvert.

Az online műszaki jellemzők áttekintésével tájékozódhat arról, hogy milyen szoftverek érhetők el a termék Ön által használt típusához.

## Szerzői jogi megjegyzés

© 2009 Sony Corporation. Minden jog fenntartva.

A jelen útmutató és az abban ismertetett szoftver sem egészében, sem részben nem másolható, nem fordítható le és nem alakítható át semmilyen gépileg értelmezhető formátumra előzetes írásos engedély nélkül.

A Sony Corporation nem vállal garanciát a jelen útmutatóra, a szoftverre, illetve az itt ismertetett egyéb információkra vonatkozóan, és ezúton elzárkózik minden vélelmezett garanciavállalástól is a jelen útmutató, a szoftver, illetve az egyéb információk eladhatóságára vagy adott célra való alkalmazhatóságára vonatkozóan. A Sony Corporation nem tehető felelőssé bármilyen véletlenszerű, következményes vagy különleges kárért, amely vétség miatt, szerződésszegés miatt vagy másképpen következett be a jelen útmutatóval, a szoftverrel, illetve az itt ismertetett egyéb információkkal vagy ezek használatával kapcsolatban.

Az útmutatóban nincs feltüntetve a ™ és az ® jelölés.

A Sony Corporation fenntartja a jogot arra, hogy bármikor előzetes értesítés nélkül módosítsa a jelen útmutatót és az itt ismertetett információkat. Az itt ismertetett szoftverre külön végfelhasználói licencszerződés feltételei vonatkoznak.

A Sony Corporation nem vállal felelősséget és nem téríti meg a számítógépről, külső írható adathordozóról vagy írható eszköztől elveszett felvételekből keletkező károkat, abban az esetben sem, ha az adatok rögzítése nem a számítógép hibájával kapcsolatosan történt, vagy ha a felvétel tartalma a számítógép sérülésének következtében vagy a számítógép javítása során veszett el, illetve sérült meg. A Sony Corporation semmilyen körülmények között sem állítja vissza a számítógépen, külső írható adathordozón vagy írható eszközön rögzített tartalmat, és azokról nem készít másolatot.



