

**SONY®**

# Príručka používateľa

Osobný počítač  
Typový rad VPCS13



## Obsah

Pred použitím .....	4	Používanie bezdrôtovej siete WAN.....	69
Vyhľadajte viac o vašom počítači VAIO .....	5	Používanie funkcie Bluetooth .....	73
Ergonomické zretele .....	8	Používanie autentifikácie odtlačkom prsta.....	79
Začíname .....	10	Používanie periférnych zariadení .....	86
Umiestnenie ovládacích prvkov a zásuviek .....	11	Pripojenie k dokovacej stanici.....	87
O kontrolných svetlách .....	16	Zapojenie externých reproduktorov alebo slúchadiel.....	95
Pripojenie napájacieho zdroja .....	17	Pripojenie externého displeja .....	96
Používanie batérie.....	19	Voľba režimu displeja .....	101
Bezpečné vypnutie počítača.....	26	Používanie funkcie viacerých monitorov .....	102
Používanie režimov nízkej spotreby.....	27	Pripojenie externého mikrofónu.....	104
Udržiavanie počítača v optimálnom stave .....	30	Pripojenie USB zariadenia .....	105
Používanie vášho počítača VAIO .....	33	Pripojenie zariadenia i.LINK.....	107
Používanie klávesnice .....	34	Prispôsobenie vášho počítača VAIO.....	109
Používanie dotykového panelu .....	37	Nastavenie hesla .....	110
Používanie tlačidiel so špeciálnymi funkciami .....	38	Používanie Intel(R) VT .....	121
Používanie vstavanej kamery .....	39	Používanie VAIO Control Center .....	122
Používanie optickej jednotky .....	40	Používanie VAIO Power Management.....	123
Používanie „Memory Stick“ .....	48	Zmena jazyka displeja .....	124
Používanie iných modulov/pamät'ových kariet.....	55	Ochrana pevného disku .....	125
Používanie Internetu.....	62	Rozšírenie vášho počítača VAIO .....	126
Používanie siete (LAN) .....	63	Pridávanie a odoberanie pamäte.....	127
Používanie bezdrôtovej siete LAN .....	64		

Preventívne opatrenia.....	133	Mikrofón .....	182
Bezpečnostné opatrenia .....	134	Reproduktory.....	183
Informácie o starostlivosti a údržbe .....	136	Dotykový panel.....	185
Zaobchádzanie s vaším počítačom .....	137	Klávesnica .....	186
Zaobchádzanie s obrazovkou LCD.....	139	Diskety.....	187
Používanie napájacieho zdroja.....	140	Audio/Video .....	188
Zaobchádzanie s vstavanou kamerou .....	141	„Memory Stick“ .....	190
Zaobchádzanie s diskami .....	142	Periférne zariadenia.....	191
Používanie batérie.....	143	Dokovacia stanica .....	192
Zaobchádzanie s „Memory Stick“ .....	144	Obchodné značky .....	193
Zaobchádzanie s vstavaným pamäťovým zariadením.....	145	Oznámenie .....	195
Používanie autentifikácie odtlačkom prsta .....	146		
Odstraňovanie porúch .....	147		
Operácie s počítačom.....	149		
Aktualizácia systému/Bezpečnosť .....	155		
Obnovenie.....	156		
Batéria.....	159		
Vstavaná kamera.....	161		
Sieť (LAN/Bezdrôtová sieť LAN).....	163		
Bezdrôtová sieť WAN.....	167		
Technológia Bluetooth .....	168		
Optické disky .....	172		
Displej .....	177		
Tlač .....	181		

# Pred použitím

Blahoželáme vám ku kúpe tohto počítača Sony VAIO®. Vitajte v elektronickej **Príručka používateľa**. Spoločnosť Sony skombinovala špičkové technológie v oblasti zvuku, videa, výpočtovej techniky a telekomunikácií, aby vám poskytla pôžitok z používania výpočtovej techniky na úrovni doby.

! Vonkajšie pohľady znázornené v tejto príručke sa môžu mierne odlišovať od vášho počítača.

## Ako vyhľadať špecifikácie

Niektoré vlastnosti, voliteľné funkcie a dodávané súčasti nemusia byť k dispozícii pre váš počítač.

Informácie o konfigurácii vášho počítača si môžete vyhľadať na internetovej stránke podpory VAIO na adrese <http://support.vaio.sony.eu/>.

## Vyhľadajte viac o vašom počítači VAIO

V tejto sekcii je poskytnutých viac pomocných informácií o vašom počítači VAIO.

### 1. Tlačená dokumentácia

- Sprievodca rýchlym uvedením do prevádzky** – Prehľad komponentov zapojenia, informácie o nastavení a pod.
- Sprievodca obnovou, zálohovaním a odstraňovaním porúch**
- Predpisy, záruka a servisná podpora**



Pred aktivovaním bezdrôtových funkcií ako sú bezdrôtové technológie LAN a Bluetooth si pozorne prečítajte príručku **Predpisy, záruka a servisná podpora**.

## 2. Dokumentácia na obrazovke

- ❑ **Príručka používateľa VAIO** – Všeobecné informácie o vašom počítači VAIO vrátane podpory a informácií o odstraňovaní porúch.

**Príručka používateľa VAIO** môžete otvoriť kliknutím na položky **Štart** , **Všetky programy** a **VAIO Manual**.

- ❑ **Pomoc a technická podpora pre systém Windows** – Komplexný zdroj praktických rád, výukových programov a ukážok, ktoré vám pomôžu používať váš počítač.

Aby ste mali prístup k funkcii **Pomoc a technická podpora pre systém Windows**, kliknite na **Štart** a **Pomoc a technická podpora** alebo stlačte a podržte kláves Microsoft Windows a stlačte kláves **F1**.

### 3. Pomocné internetové stránky

Ak pozorujete nejaký problém so svojím počítačom VAIO, spustíte program **VAIO Care**, ktorý ponúka rôzne možnosti na vyriešenie väčšiny problémov. Informácie nájdete v časti **Používanie aplikácie VAIO Care (strana 32)**.

Ak potrebujete ďalšiu pomoc, navštívte internetovú stránku podpory VAIO na adrese <http://support.vaio.sony.eu/>.

Keď kontaktujete podpory VAIO, budete potrebovať sériové číslo počítača.

Sériové číslo je 15-miestne číslo, ktoré sa nachádza v dolnej časti okna **VAIO Care**, na spodku alebo na zadnom paneli počítača, alebo vo vnútri priehradky batérie.

Ďalšie zdroje informácií o vašom počítači VAIO sú:

- VAIO Forum na adrese <http://club-vaio.com>, ktoré umožní komunikovať s ostatnými používateľmi VAIO.
- Webové stránky VAIO na adrese <http://www.vaio.eu/>, ktoré poskytujú informácie o produkte.
- Online predajňa Sony style na webovej adrese <http://www.sonystyle-europe.com>.

## Ergonomické zretele

Počítač budete používať ako prenosné zariadenie v rôznych prostrediach. Kedykoľvek je to možné, mali by ste sa pokúsiť brať do úvahy nasledujúce ergonomické zretele v stacionárnom aj prenosnom prostredí:

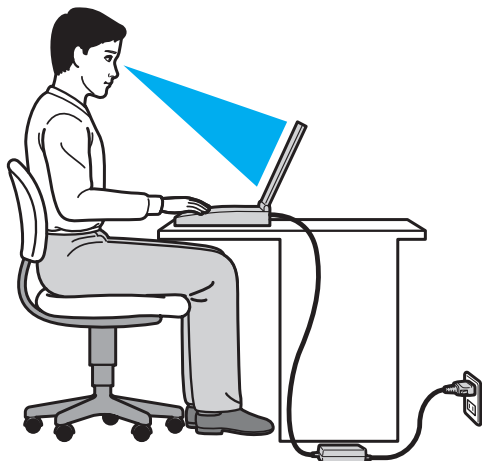

- ❑ **Umiestnenie počítača** – Počítač umiestnite priamo pred vás. Pri používaní klávesnice, dotykového panelu alebo myši držte predlaktia vo vodorovnej polohe so zápästiami v neutrálnej pohodlnej polohe. Ramená nechajte prirodzene visieť. Pri používaní počítača si robte časté prestávky. Nadmerné používanie počítača môže namáhať zrak, svaly alebo šľachy.
- ❑ **Nábytok a držanie tela** – Sedzte na stoličke s dobrým zadným operadlom. Výšku stoličky nastavte tak, aby vaše chodidlá spočívali rovno na podlahe. Opierka na nohy vám môže zabezpečiť lepšie pohodlie. Sedzte uvoľnene vo vzpriamenej polohe a vyhýbajte sa hrbeniu alebo nakláňaniu dozadu.



- ❑ **Pozorovací uhol displeja počítača** – Na nájdenie najlepšej polohy použite funkciu vyklápania displeja. Namáhanie zraku a únava svalov sa dá znížiť nastavením displeja do vhodnej polohy. Nastavte aj úroveň jasnosti displeja.
- ❑ **Osvetlenie** – Zvoľte také miesto, kde okná a svetlá nespôsobujú odrazy na displeji. Použite nepriame osvetlenie, aby ste sa vyhli žiariacim škvrnám na displeji. Vhodné osvetlenie zvyšuje vaše pohodlie a zlepšuje efektívnosť práce.
- ❑ **Umiestnenie externého displeja** – Pri používaní externého displeja ho umiestnite do pohodlnej pozorovacej vzdialenosti. Zabezpečte, aby pri sedení pred monitorom obrazovka bola mierne pod úrovňou očí.

# Začíname

Táto kapitola popisuje, ako začať používať váš počítač VAIO.

**!** Pred prvým spustením svojho počítača nepripájajte iný hardvér, ktorý nebol súčasťou pôvodnej dodávky počítača. Po dokončení pripojte vždy len jedno zariadenie (napríklad tlačiareň, externý pevný disk, skener atď.) súčasne podľa pokynov výrobcu.

- Umiestnenie ovládacích prvkov a zásuviek ([strana 11](#))**
- O kontrolných svetlách ([strana 16](#))**
- Pripojenie napájacieho zdroja ([strana 17](#))**
- Používanie batérie ([strana 19](#))**
- Bezpečné vypnutie počítača ([strana 26](#))**
- Používanie režimov nízkej spotreby ([strana 27](#))**
- Udržiavanie počítača v optimálnom stave ([strana 30](#))**

## Umiestnenie ovládacích prvkov a zásuviek

Venujte chvíľu identifikovaniu ovládacích prvkov a zásuviek, ktoré sú znázornené na nasledujúcich stranách.

! Vzhľad vášho počítača sa môže líšiť od vzhľadu počítača znázorneného v príručke z dôvodu rozdielov v špecifikáciách.

### Predná strana

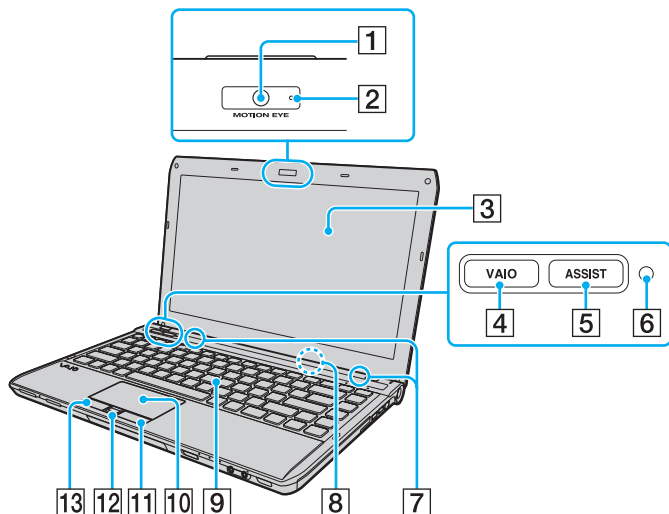

- 1 Vstavaná kamera **MOTION EYE** (strana 39)
- 2 Indikátor vstavanej kamery **MOTION EYE** (strana 16)
- 3 Obrazovka LCD (strana 139)
- 4 Tlačidlo **VAIO** (strana 38)
- 5 Tlačidlo **ASSIST** (strana 38)
- 6 Snímač intenzity okolitého osvetlenia (strana 36), (strana 180)  
Meria intenzitu okolitého osvetlenia pre automatické nastavenie jasů LCD na optimálnu úroveň.
- 7 Vstavané reproduktory (stereo)
- 8 Vstavaný mikrofón (monofónny)
- 9 Klávesnica (strana 34)
- 10 Dotykový panel (strana 37)
- 11 Pravé tlačidlo (strana 37)
- 12 Snímač odtlačkov prstov\* (strana 79)
- 13 Ľavé tlačidlo (strana 37)

\* Iba vybrané modely.

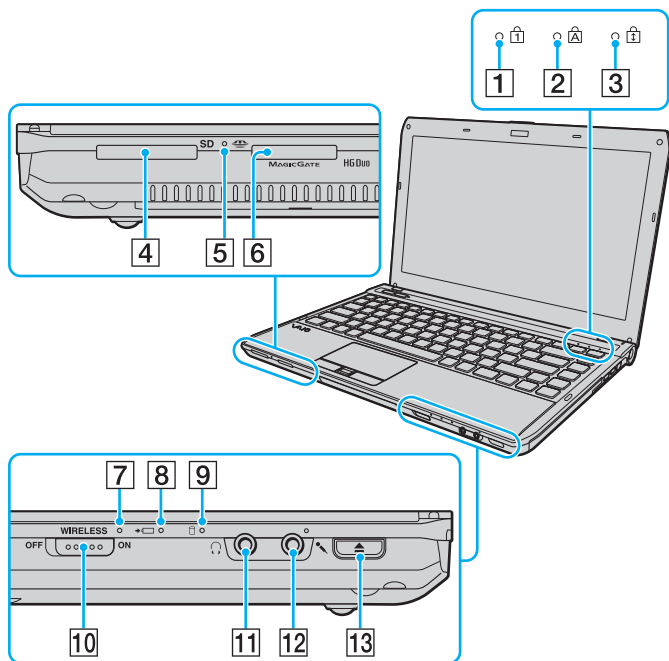

- 1 Indikátor Num lock (strana 16)
- 2 Indikátor Caps lock (strana 16)
- 3 Indikátor Scroll lock (strana 16)
- 4 Zásuvka na pamäťovú kartu **SD** (strana 58)
- 5 Indikátor prístupu k médiu (strana 16)
- 6 Zásuvka „Memory Stick Duo“\* (strana 48)
- 7 Indikátor **WIRELESS** (strana 16)
- 8 Indikátor nabíjania (strana 16)
- 9 Indikátor diskovej mechaniky (strana 16)
- 10 Spínač **WIRELESS** (strana 64), (strana 69), (strana 73)
- 11 Konektor na slúchadlá (strana 95)
- 12 Konektor pre mikrofón (strana 104)
- 13 Tlačidlo na vysunutie podávača (strana 38), (strana 40)

\* Váš počítač podporuje iba nosiče „Memory Stick“ dvojnásobnej veľkosti.

## Pravá strana

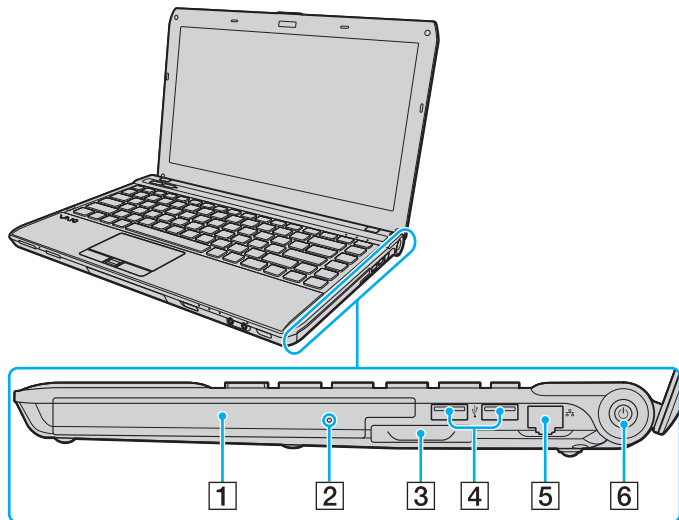

- 1 Optická jednotka ([strana 40](#))
- 2 Otvor na manuálne vysunutie podávača ([strana 172](#))
- 3 Zásuvka ExpressCard/34 ([strana 55](#))
- 4 Porty USB\* ([strana 105](#))
- 5 Sieťový port (LAN) ([strana 63](#))
- 6 Vypínač/indikátor napájania ([strana 16](#))

\* Vyhovuje norme USB 2.0 a podporuje vysokú/plnú/nízku rýchlosť.

## Ľavá strana

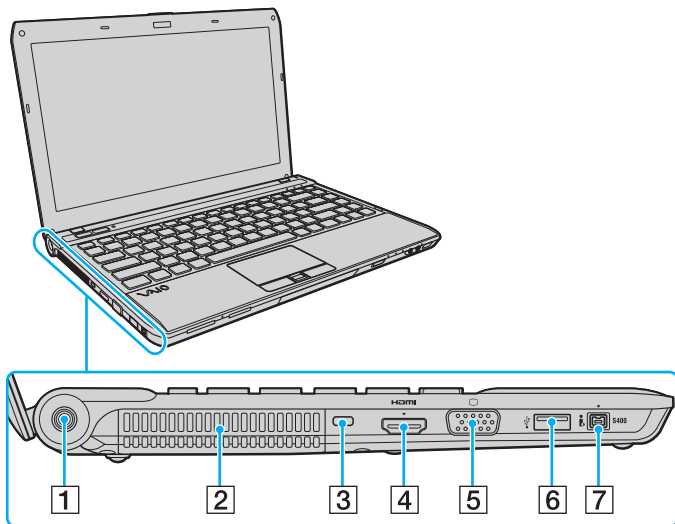

- 1 Port DC IN (strana 17)
- 2 Vetrací otvor
- 3 Bezpečnostný otvor
- 4 Výstupný port **HDMI**<sup>\*1</sup> (strana 99)
- 5 Port monitora<sup>\*2</sup> (strana 96)
- 6 Port USB<sup>\*3</sup> (strana 105)
- 7 4-pólová port i.LINK (S400) (strana 107)

\*1 Na modeloch s ovládačom videa NVIDIA je možné, že výstupné zariadenie pripojené k výstupu **HDMI** nevydá zvuk počas niekoľko sekúnd prehrávania. Toto nie je prejavom poruchy.

\*2 Nefunguje, keď je počítač pripojený k dokovacej stanici.

\*3 Vyhovuje norme USB 2.0 a podporuje vysokú/plnú/nízku rýchlosť.

**HDMI**™  
HIGH-DEFINITION MULTIMEDIA INTERFACE

## Zadná/Spodná strana

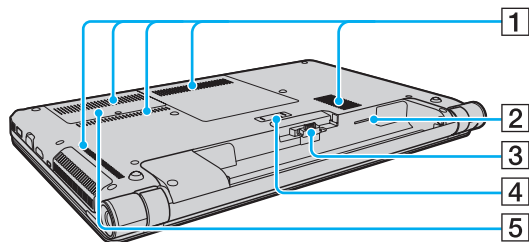

- 1 Vetracie otvory
- 2 Zásuvka na kartu SIM\* ([strana 69](#))
- 3 Konektor na pripojenie batérie ([strana 19](#))
- 4 Zásuvka dokovacej stanice\* ([strana 89](#))
- 5 Kryt priestoru s pamäťovými modulmi ([strana 127](#))

\* Iba vybrané modely.

## O kontrolných svetlách

Počítač je vybavený nasledujúcimi kontrolnými svetlami:

Kontrolné svetlo	Funkcie
Napájanie 	Kým je počítač v normálnom režime, svieti zelenou farbou, keď je počítač v režime spánku, pomaly bliká oranžovou farbou a keď je počítač v režime dlhodobého spánku alebo vypnutý, je zhasnuté.
Nabíjanie 	Svieti, keď sa batéria nabíja. Ďalšie informácie nájdete v časti <b>Nabíjanie batérie (strana 22)</b> .
Prístup k médiu	Svieti počas prístupu k údajom na pamäťovej karte, ako „Memory Stick“ a pamäťová karta SD. (Pokiaľ toto kontrolné svetlo svieti, neuvádzajte počítač do režimu spánku ani ho nevypínajte.) Keď je toto kontrolné svetlo zhasnuté, pamäťová karta sa nepoužíva.
Vstavaná kamera <b>MOTION EYE</b>	Svieti počas používania vstavanej kamery.
Disková mechanika 	Rozsvieti sa počas prístupu k údajom na zabudovanom pamäťovom zariadení alebo počas používania optickej diskovej mechaniky. Pokiaľ toto kontrolné svetlo svieti, neuvádzajte počítač do režimu spánku ani ho nevypínajte.
Num lock 	Stlačením klávesu <b>Num Lk</b> sa aktivuje numerická klávesnica. Ďalším stlačením klávesu sa numerická klávesnica vypne. Keď je toto kontrolné svetlo zhasnuté, numerická klávesnica nie je aktívna.
Caps lock 	Po stlačení klávesu <b>Caps Lock</b> píšete veľké písmená. Keď toto kontrolné svetlo svieti a stlačíte kláves <b>Shift</b> , píšete malé písmená. Ďalším stlačením klávesu kontrolné svetlo vypnete. Po zhasnutí kontrolného svetla Caps lock sa obnoví normálne písanie.
Scroll lock 	Stlačením klávesov <b>Fn+Scr Lk</b> zmeníte spôsob, akým sa posúva zobrazenie na displeji. Po zhasnutí kontrolného svetla Scroll lock sa obnoví normálne posúvanie. Funkcia klávesu <b>Scr Lk</b> sa mení v závislosti od programu, ktorý používate. Nefunguje so všetkými programami.
<b>WIRELESS</b>	Svieti, keď je aktivovaná aspoň jedna bezdrôtová voliteľná funkcia.



## Pripojenie napájacieho zdroja

Ako napájací zdroj pre počítač sa dá použiť napájací adaptér alebo nabíjateľná batéria.

### Používanie napájacieho adaptéra

Pokiaľ je počítač priamo pripojený na sieťové napájanie a batéria je nainštalovaná, používa sa napájanie z napájacej zásuvky.



Používajte iba napájací adaptér dodaný s vaším počítačom.

### Ako používať napájací adaptér

- 1 Jeden koniec napájacieho kábla (1) zapojte do napájacieho adaptéru (3).
- 2 Druhý koniec napájacieho kábla zapojte do napájacej zásuvky (2).
- 3 Zapojte kábel z napájacieho adaptéra (3) do portu DC IN (4) na počítači.

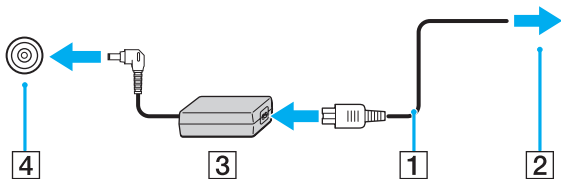

Tvar konektoru DC In sa líši v závislosti od sieťového adaptéru.



Na úplné odpojenie počítača od sieťového napájania vytiahnite napájací adaptér z napájacej zásuvky.

Zabezpečte, aby bola napájacia zásuvka dobre prístupná.

Ak zamýšľate počítač nepoužívať dlhšiu dobu, uveďte ho do režimu dlhodobého spánku. Pozrite **Používanie režimu dlhodobého spánku** ([strana 29](#)).

## Používanie batérie

Batéria dodaná s počítačom nie je v momente dodávky úplne nabitá.

### Inštalácia/vybratie batérie

Ako nainštalovať batériu

- 1 Počítač vypnite a zatvorte veko s obrazovkou LCD.
- 2 Poistku batérie **LOCK** (1) posuňte smerom dovnútra.

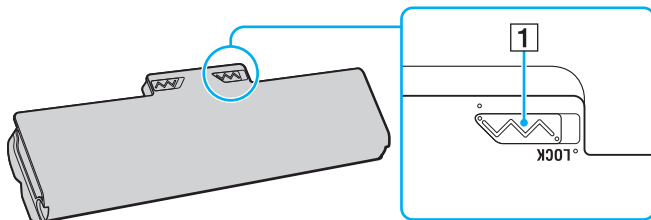

- 3 Batériu šikmo zasuňte do priehradky tak, aby výstupky (2) na každej strane priehradky zapadli do výrezov tvaru U (3) na každej strane batérie.

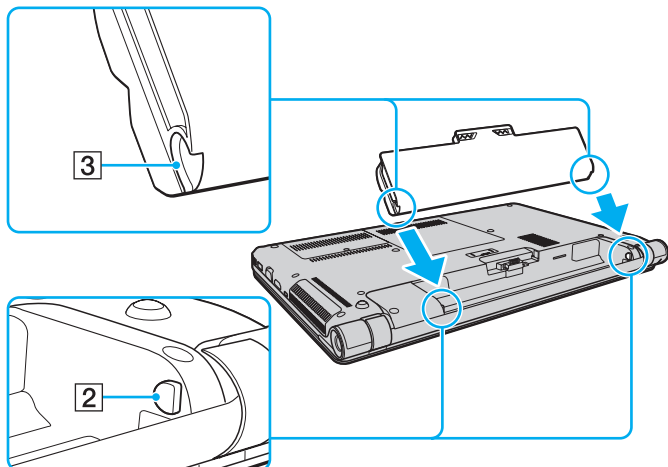

- 4 Batériu zatlačte do priestoru na batériu tak, aby sa zaistila na svojom mieste.

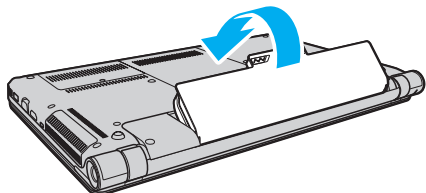

- 5 Poistku batérie **LOCK** posuňte smerom von, aby sa batéria zaistila v počítači.

## Ako vybrať batériu

! Ak je váš počítač zapnutý, nie je pripojený k napájaciemu adaptéru a vyberiete batériu, stratíte všetky neuložené dáta.

- 1 Počítač vypnite a zatvorte veko s obrazovkou LCD.
- 2 Poistku batérie **LOCK** (1) posuňte smerom dovnútra.
- 3 Poistku batérie **RELEASE** (2) posuňte smerom dovnútra a pridržte, špičku prsta zasuňte pod výbežok (3) na batérii, batériu nadvihnite v smere šípky a potom ju vytiahnite z počítača.

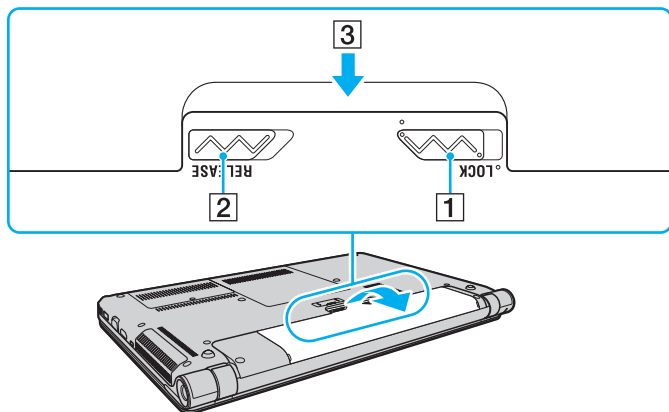

! Kvôli vlastnej bezpečnosti sa dôrazne odporúča, aby ste používali iba originálne nabíjateľné batérie Sony a napájací adaptér, ktoré dodala spoločnosť Sony k vášmu počítaču VAIO a spĺňajú štandardy zabezpečovania kvality. Niektoré počítače VAIO môžu pracovať len s originálnou batériou Sony.

## Nabíjanie batérie

Batéria dodaná s počítačom nie je v momente dodávky úplne nabitá.

### Ako nabíjať batériu

- 1 Batériu nainštalujte.
- 2 Počítač pripojte k zdroju napájania pomocou napájacieho adaptéru.  
Počas nabíjania batérie bude svietiť kontrolné svetlo nabíjania. Keď batéria dosiahne úroveň nabitia blízko maximálnej úrovne nabitia, ktorú ste zvolili, indikátor nabíjania zhasne.

Stav indikátora nabíjania	Význam
Svieti oranžovou farbou	Batéria sa nabíja.
Bliká spolu so zeleným kontrolným svetlom napájania	Batéria sa blíži úplnému vybitiu. (Štandardný režim)
Bliká spolu s oranžovým kontrolným svetlom napájania	Batéria sa blíži úplnému vybitiu. (Režim spánku)
Rýchlo bliká oranžovou farbou	Došlo ku chybe batérie z dôvodu zlyhania alebo odistenia batérie.

**!** Batériu nabíjajte, ako je popísané v tejto príručke od prvého nabitia batérie.



Batériu nechávajte v počítači, kým je priamo pripojený na sieťové napájanie. Počas používania počítača sa batéria ďalej nabíja.

Keď je batéria takmer vybitá a obe kontrolné svetlá, nabíjania aj napájania, blikajú, mali by ste zapojiť napájací sieťový adaptér, aby sa batéria dobila alebo vypnúť počítač a nainštalovať úplne nabitú batériu.

Počítač je vybavený lítium-iónovou batériou, ktorá sa dá kedykoľvek opätovne nabiť. Nabitie čiastočnej vybitej batérie nemá vplyv na životnosť batérie.

V prípade používania niektorých softvérových aplikácií a periférnych zariadení sa počítač nemusí uviesť do režimu dlhodobého spánku, a to dokonca ani vtedy, keď je úroveň nabitia batérie nízka. Aby ste sa vyhli strate dát pri používaní napájania z batérie, mali by ste vaše dáta často ukladať a manuálne aktivovať niektorý režim nízkej spotreby ako napr. režim spánku alebo režim dlhodobého spánku.

Ak sa batéria vybije, kým je počítač v režime spánku, stratíte všetky neuložené dáta. Návrat do predchádzajúceho pracovného stavu nie je možný. Aby ste sa vyhli strate dát, mali by ste ich často ukladať.

## Kontrola kapacity batérie

Kapacita batérie sa postupne znižuje počtom nabití alebo dĺžkou používania batérie. Ak chcete predĺžiť životnosť batérie, skontrolujte kapacitu batérie a zmeňte nastavenia batéria.

Ako skontrolovať kapacitu batérie

- 1 Kliknite na **Štart, Všetky programy** a **VAIO Control Center**.
- 2 Kliknite na **Power Management** a **Battery**.



Môžete navyše zapnúť funkciu starostlivosti o batériu, aby sa životnosť batéria predĺžila.



## Predĺženie trvania batérie

Počas napájania počítača z batérie môžete predĺžiť dobu jej trvania použitím nasledujúcich metód.

- Znížte jas LCD obrazovky vášho počítača.
- Používajte režim šetrenia energiou. Ďalšie informácie nájdete v časti **Používanie režimov nízkej spotreby (strana 27)**.
- Zmeňte nastavenie šetrenia energiou pomocou možností napájania **Možnosti napájania**. Ďalšie informácie nájdete v časti **Používanie VAIO Power Management (strana 123)**.
- Ako pozadie na počítači nastavte **Long Battery Life Wallpaper Setting** pomocou **VAIO Control Center**.

## Bezpečné vypnutie počítača

Aby ste sa vyhli strate neuložených dát, počítač určite vypínajte správne, ako je popísané nižšie.

Ako vypnúť váš počítač

- 1 Vypnite všetky periférne zariadenia pripojené k počítaču.
- 2 Uložte svoje údaje a zatvorte všetky bežiace softvérové aplikácie.
- 3 Kliknite na tlačidlá **Štart** a **Vypnúť**.  
Počítač sa po krátkom čase vypne. Uistite sa, že kontrolné svetlo napájania zhasne.

## Používanie režimov nízkej spotreby

Nastavenia správy napájania sa dajú využiť na šetrenie batérie. Okrem štandardného prevádzkového režimu sú na vašom počítači k dispozícii dva rôzne režimy nízkej spotreby: Režim spánku a režim dlhodobého spánku.

**!** Ak počítač zamýšľate nepoužívať dlhšiu dobu a nechať ho odpojený od sieťového napájania, uveďte ho do režimu dlhodobého spánku alebo ho vypnite.

Ak sa batéria vybije, keď je počítač v režime spánku, stratíte všetky neuložené dáta. Návrat do predchádzajúceho pracovného stavu nie je možný. Aby ste sa vyhli strate dát, mali by ste ich často ukladať.

Režim	Popis
Štandardný režim	Je to štandardný stav počítača počas jeho používania. Pokiaľ je počítač v tomto režime, svieti zelené kontrolné svetlo.
Režim spánku	Režim spánku vypína obrazovku LCD a uvedie zabudované úložné zariadenie (úložné zariadenia) a procesor do režimu nízkej spotreby. V tomto režime kontrolné svetlo napájania pomaly bliká oranžovou farbou. Počítač sa dokáže zobudiť z režimu spánku rýchlejšie ako z režimu dlhodobého spánku. Napriek tomu treba povedať, že režim spánku má vyššiu spotrebu ako režim dlhodobého spánku.
Režim dlhodobého spánku	Kým je počítač v režime dlhodobého spánku, stav systému sa uloží do vstavaného úložného zariadenia (zariadení) a vypne sa napájanie. Dokonca, aj keď sa batéria vybije, nestratia sa žiadne dáta. Kým je počítač v tomto režime, je kontrolné svetlo zhasnuté.

## Používanie režimu spánku

Ako aktivovať režim spánku

Kliknite na **Štart**, šípku  vedľa tlačidla **Vypnúť** a **Uspať**.

Ako sa vrátiť do štandardného režimu

- Stlačte ktorýkoľvek kláves.
- Stlačte vypínač napájania na vašom počítači.

**!** Ak vypínač napájania stlačíte a podržíte na viac ako štyri sekundy, počítač sa automaticky vypne. Stratíte všetky neuložené dáta.

## Používanie režimu dlhodobého spánku

Ako aktivovať režim dlhodobého spánku

Stlačte klávesy **Fn+F12**.

Alternatívnym spôsobom je kliknutie na **Štart**, šípku vedľa tlačidla **Vypnúť** a **Prepnúť do režimu dlhodobého spánku**.



Nehýbte s vaším počítačom, kým indikátor napájania nezhasne.

Ako sa vrátiť do štandardného režimu

Stlačte vypínač napájania.



Ak vypínač napájania stlačíte a podržíte na viac ako štyri sekundy, počítač sa automaticky vypne.

## Udržiavanie počítača v optimálnom stave

### Aktualizácia vášho počítača

Na váš počítač VAIO vždy nainštalujte nasledujúce softvérové aplikácie, aby sa zvýšila jeho efektívnosť, bezpečnosť a funkčnosť.

Program **VAIO Update** vám automaticky oznámi, ak sú na internete k dispozícii nové aktualizácie, a prevezme a nainštaluje ich do vášho počítača.

**Windows Update**

Kliknite na **Štart, Všetky programy, Windows Update** a postupujte podľa pokynov na obrazovke.

**VAIO Update 5**

Kliknite na **Štart, Všetky programy, VAIO Update 5** a postupujte podľa pokynov na obrazovke.



Na to, aby sa dali stiahnuť aktualizácie, počítač musí byť pripojený k Internetu.

## Aktualizácia antivírusového softvéru

Internetové bezpečnostné programy môžete udržiavať aktuálne prevzatím a nainštalovaním najnovších aktualizácií z internetovej stránky výrobcu.



Na to, aby sa dali stiahnuť aktualizácie, počítač musí byť pripojený k Internetu.

Ak používate softvér **McAfee**:

- 1 Kliknite na **Štart, Všetky programy, McAfee** a **McAfee SecurityCenter**.
- 2 Kliknite na kartu pre aktualizácie a vyberte možnosť kontroly aktualizácií.
- 3 Pri aktualizácií postupujte podľa pokynov na obrazovke.

Ak používate softvér **Norton Internet Security**:

- 1 Kliknite na **Štart, Všetky programy** a **Norton Internet Security**, potom na **LiveUpdate** alebo **Norton Internet Security**.
- 2 Pri aktualizácií postupujte podľa pokynov na obrazovke.



Ďalšie informácie nájdete v pomocníkovi vášho softvéru.



Skutočný postup sa môže líšiť od uvedeného podľa aktualizácií nainštalovaných do počítača. V takomto prípade postupujte podľa pokynov na obrazovke.

## Používanie aplikácie VAIO Care

Pomocou aplikácie **VAIO Care** môžete vykonávať pravidelné kontroly výkonnosti a vylad'ovat' svoj počítač, aby vždy pracoval optimálne. Ak sa vyskytne nejaký problém s vaším počítačom, vždy spustíte aplikáciu **VAIO Care**. Aplikácia **VAIO Care** vykoná vhodné opatrenia na riešenie problému.

### Spustenie softvéru VAIO Care

#### Modely s tlačidlom **ASSIST**

Stlačte tlačidlo **ASSIST**, kým je váš počítač zapnutý.

#### Modely bez tlačidla **ASSIST**

Kliknite na položky **Štart**, **Všetky programy**, **VAIO Care** a **VAIO Care**.



Nestláčajte tlačidlo **ASSIST**, kým je počítač v režime dlhodobého spánku.



Ďalšie informácie nájdete v pomocníkovi aplikácie **VAIO Care**.

Keď je počítač vypnutý, na modeloch s tlačidlom **ASSIST** stlačenie tlačidla **ASSIST** spustí aplikáciu **VAIO Care Rescue**. Aplikáciu **VAIO Care Rescue** môžete použiť na obnovenie svojho počítača v prípade núdze, napríklad ak nie je možné naštartovať systém Windows.



# Používanie vášho počítača VAIO

Táto kapitola popisuje, ako využiť váš počítač VAIO na maximum.

- Používanie klávesnice ([strana 34](#))
- Používanie dotykového panelu ([strana 37](#))
- Používanie tlačidiel so špeciálnymi funkciami ([strana 38](#))
- Používanie vstavanej kamery ([strana 39](#))
- Používanie optickej jednotky ([strana 40](#))
- Používanie „Memory Stick“ ([strana 48](#))
- Používanie iných modulov/pamät'ových kariet ([strana 55](#))
- Používanie Internetu ([strana 62](#))
- Používanie siete (LAN) ([strana 63](#))
- Používanie bezdrôtovej siete LAN ([strana 64](#))
- Používanie bezdrôtovej siete WAN ([strana 69](#))
- Používanie funkcie Bluetooth ([strana 73](#))
- Používanie autentifikácie odtlačkom prsta ([strana 79](#))





## Používanie klávesnice



Váša klávesnica je vybavená doplnkovými klávesmi, ktoré umožňujú vykonávanie špecifických úloh.

### Kombinácie a funkcie s klávesom Fn



Niektoré funkcie klávesnice sa dajú používať iba po úplnom nabehnutí operačného systému.

Kombinácie/funkcia	Funkcia
<b>Fn +  (F2):</b> vypnutie hlasu	Vypína a zapína vstavané reproduktory alebo slúchadlá.
<b>Fn +  (F3/F4):</b> ovládanie hlasitosti	Zmení úroveň hlasitosti vstavaného reproduktora. Na zvýšenie hlasitosti podržte stlačené klávesy <b>Fn+F4</b> alebo stlačte klávesy <b>Fn+F4</b> a potom kláves <b>↑</b> alebo <b>→</b> . Na zníženie hlasitosti podržte stlačené klávesy <b>Fn+F3</b> alebo stlačte klávesy <b>Fn+F3</b> a potom kláves <b>↓</b> alebo <b>←</b> .
<b>Fn +  (F5/F6):</b> ovládanie jasu	Mení jas LCD obrazovky vášho počítača. Na zvýšenie intenzity jasu podržte stlačené klávesy <b>Fn+F6</b> alebo stlačte klávesy <b>Fn+F6</b> a potom kláves <b>↑</b> alebo <b>→</b> . Na zníženie intenzity jasu podržte stlačené klávesy <b>Fn+F5</b> alebo stlačte klávesy <b>Fn+F5</b> a potom kláves <b>↓</b> alebo <b>←</b> .
<b>Fn +  /  (F7):</b> výstup na displej	Prepína miesto výstupu medzi obrazovkou počítača a externým displejom. Stlačením klávesu <b>Enter</b> zvolíte výstup na obrazovku.  <b>!</b> Ak odpojíte kábel displeja od počítača, kým je zvolený vonkajší displej ako miesto výstupu na obrazovku, obrazovka počítača sa vypne. V takom prípade stlačte kláves <b>F7</b> dvakrát, pričom podržte stlačený kláves <b>Fn</b> a potom stlačte kláves <b>Enter</b> , aby sa prepol výstup údajov na obrazovku počítača.  V závislosti od pripojeného externého displeja použitie viacerých monitorov nemusí byť podporované.

Kombinácie/funkcia	Funkcia
Fn +  (F9/F10): zväčšovanie	Zmena veľkosti obrázku alebo dokumentu zobrazeného v niektorom softvéri. Aby sa obraz na obrazovke javil menší a vzdialenejší (zmenšenie), stlačte klávesy <b>Fn+F9</b> . Aby sa obraz na obrazovke javil väčší a bližší (zväčšenie), stlačte klávesy <b>Fn+F10</b> . Ďalšie informácie nájdete v pomocníkovi <b>VAIO Control Center</b> .
Fn +  (F12): dlhodobý spánok	Poskytuje najnižšiu úroveň spotreby energie. Pri vykonaní tohto príkazu sa stav systému a pripojených periférnych zariadení uloží na vstavané úložné zariadenie a vypne sa napájanie systému. Na návrat systému do pôvodného stavu vypínačom zapnite napájanie. Informácie o riadení spotreby nájdete v časti <b>Používanie režimov nízkej spotreby</b> ( <a href="#">strana 27</a> ).

## Zmena nastavení podsvietenej klávesnice



Niektoré vlastnosti a voliteľné funkcie nemusia byť k dispozícii pre váš počítač.

Ak je váš počítač vybavený podsvietenou klávesnicou, môžete nastaviť automatické zapínanie podsvietenia podľa intenzity okolitého svetla.

Navyše môžete určiť čas nečinnosti, po ktorej sa podsvietenie klávesnice vypne.

### Zmena nastavení podsvietenej klávesnice

- 1 Kliknite na **Štart, Všetky programy** a **VAIO Control Center**.
- 2 Kliknite na položku **Keyboard and Mouse** a **Backlit KB**.



Intenzitu okolitého svetla meria snímač okolitého svetla. Zakrytie snímača intenzity okolitého osvetlenia môže spôsobiť, že sa podsvietenie klávesnice zapne.

## Používanie dotykového panelu

Pomocou dotykového panelu môžete ukazovať, zvoliť, presúvať a posúvať sa po objektoch na obrazovke.

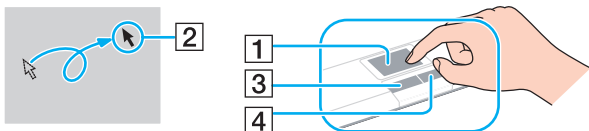

Činnosť	Popis
Ukázanie	Posúvajte váš prst po dotykovom paneli (1) tak, aby ste ukazovateľ (2) umiestnili na položku alebo objekt.
Klíknutie	Jedenkrát stlačte ľavé tlačidlo (3).
Dvojité kliknutie	Stlačte ľavé tlačidlo dvakrát po sebe.
Klíknutie pravým tlačidlom	Jedenkrát stlačte pravé tlačidlo (4). U mnohých aplikácií sa týmto úkonom zobrazí krátka ponuka programu (ak je k dispozícii).
Potiahnutie	Posúvajte váš prst po dotykovom paneli, pričom zároveň držíte stlačené ľavé tlačidlo.
Posúvanie	Na posúvanie vo vertikálnom smere posúvajte váš prst po dotykovom paneli pozdĺž ľavého okraja dotykového panelu. Posúvajte prst pozdĺž spodného okraja, čím sa budete posúvať vodorovne. Po začatí vertikálneho alebo horizontálneho posúvania môžete prstom pohybovať po dotykovom paneli v krúžku bez toho, že by ste museli dvíhať prst z dotykového panela (funkcia posúvania je k dispozícii iba u aplikácií, ktoré podporujú túto funkciu posúvania po paneli).
Listovanie	Posuňte dva prsty po čiare rýchlym pohybom na dotykovom paneli. Vo webovom prehliadači alebo prezerači obrázkov môžete listovať dozadu pohybom doľava alebo dopredu pohybom doprava.
Štipnutie	V niektorých softvérových aplikáciách môžete štipnutím dvomi prstami na dotykovom paneli zväčšovať obraz. Ak chcete obraz zväčšiť, oddiaľte od seba prsty, ak chcete zmenšiť, priblížte ich k sebe.





Keď je k vášmu počítaču pripojená myš, dotykový panel môžete vypnúť/zapnúť. Aby ste zmenili nastavenia dotykového panela, použite **VAIO Control Center**.



Pred vypnutím dotykového panelu určite pripojte myš. Ak dotykový panel vypnete bez pripojenia myši, na operácie ukazovania budete môcť používať iba klávesnicu.

## Používanie tlačidiel so špeciálnymi funkciami

Váš počítač je vybavený špeciálnymi tlačidlami na pomoc s používaním určitých funkcií počítača.

Tlačidlo so špeciálnou funkciou	Funkcie
Tlačidlo <b>VAIO</b> 	Spustí <b>Media Gallery</b> alebo zapne a vypne hlasitosť, podľa modelu.
Tlačidlo <b>ASSIST</b> 	Keď je váš počítač zapnutý, spustí aplikáciu <b>VAIO Care</b> . Keď je počítač vypnutý, stlačenie tlačidla <b>ASSIST</b> spustí nástroj <b>VAIO Care Rescue</b> .  ! Nestláčajte tlačidlo <b>ASSIST</b> , kým je počítač v režime dlhodobého spánku.
 Tlačidlo na vysunutie podávača	Vysunie jednotku.

## Používanie vstavanej kamery

Váš počítač je vybavený vstavanou kamerou **MOTION EYE**.

Pomocou vhodného softvéru na zachytávanie obrazu môžete vykonať nasledujúce operácie:

- Zachytávať obrazy a filmy
- Zisťovať a zachytávať predmety pohybujúce sa predmety za účelom monitorovania
- Upravovať zachytené údaje



Po zapnutí počítača sa aktivuje vstavaná kamera.

Videohovory je možné uskutočniť pomocou vhodného softvéru.



Spustenie alebo ukončenie softvéru na okamžitú výmenu správ alebo úpravu videa neaktivuje, resp. nevypne vstavanú kameru.

Pri používaní vstavanej kamery počítač neuvádzajte do režimu spánku ani do režimu dlhodobého spánku.

### Používanie softvéru na zachytávanie obrazu

- 1 Kliknite na **Štart, Všetky programy, ArcSoft WebCam Companion 3 a WebCam Companion 3**.
- 2 Kliknite na želanú ikonu v hlavnom okne.  
Podrobné pokyny o používaní softvéru nájdete v pomocníkovi vášho softvéru.



Pri zachytávaní obrazu alebo filmu v tmavom prostredí kliknite na ikonu **Capture** v hlavnom okne a potom na ikonu nastavenia kamery **WebCam Settings** a zvolte možnosť slabého osvetlenia alebo kompenzácie slabého osvetlenia v okne vlastností.

## Používanie optickej jednotky

Váš počítač je vybavený optickou jednotkou.



Niektoré vlastnosti a voliteľné funkcie nemusia byť k dispozícii pre váš počítač.  
Pozrite si údaje o konfigurácii vášho počítača.

### Ako vložiť disk

- 1 Počítač zapnite.
- 2 Stlačením tlačidla na vysunutie podávača (1) jednotku otvorte.  
Podávač sa vysunie.



- 3 Disk položte do prostriedku podávača jednotky štítkom smerom nahor a jemne ho stlačte nadol, aby sa zaistil na svojom mieste.

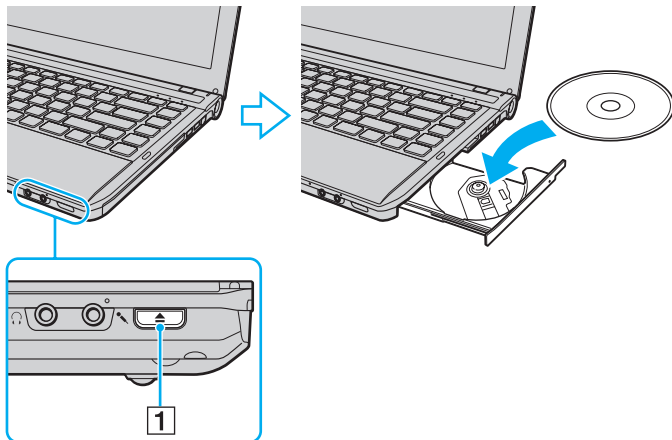

! Na mechaniku disku nevyvíjajte silný tlak. Pri vkladaní/vyberaní disku na/z podávača dávajte pozor, aby ste pridržali spodnú časť mechaniky podávača.

- 4 Podávač jednotky zatvorte jemným potlačením.

! Optický disk nevyberajte, kým je počítač v režime nízkej spotreby (režimu spánku alebo režimu dlhodobého spánku). Pred vybratím disku sa uistite, že je počítač opäť prepnutý do štandardného režimu.

## Podporované disky

Váš počítač prehráva a zapisuje na nosiče CD, DVD a Blu-ray Disc™ v závislosti od kúpeného modelu.

Podrobné údaje o druhu optických diskov a druhoch médií nájdete v referenčnej tabuľke dolu.

PZ: prehrávateľné a zapisovateľné  
P: prehrávateľné, ale nie zapisovateľné  
–: neprehrávateľné a nezapisovateľné

	CD-ROM	CD-R/RW	DVD-ROM	DVD-R/ RW	DVD+R/ RW	DVD+R DL (Double Layer)	DVD-R DL (Dual Layer)	DVD- RAM*1 *2	BD-ROM	BD-R/RE*3
DVD SuperMulti Drive	P	PZ*5	P	PZ	PZ	PZ	PZ	PZ	–	–
Blu-ray Disc™ Drive a DVD SuperMulti	P	PZ*5	P	PZ	PZ	PZ	PZ	PZ	P	PZ*4
Blu-ray Disc™ ROM Drive a DVD SuperMulti	P	PZ*5	P	PZ	PZ	PZ	PZ	PZ	P	P

\*1 Jednotka DVD SuperMulti Drive vo vašom počítači nepodporuje kazety DVD-RAM. Použite disky bez kaziet alebo disky, ktoré sa dajú z kazety vybrať.

\*2 Zápis dát na jednostranné disky DVD-RAM (2,6 GB) vyhovujúce špecifikácii DVD-RAM verzie 1.0 nie je podporovaný. Disky DVD-RAM verzie 2.2/12X-SPEED DVD-RAM Revision 5.0 nie sú podporované.

\*3 Jednotka Blu-ray Disc vo vašom počítači nepodporuje médiá BD-RE Disc vo formáte verzie 1.0 a médiá Blu-ray Disc v kazete.

\*4 Podporuje zápis dát na disky BD-R Part1 verzie 1.1/1.2/1.3 (jednovrstvové disky s kapacitou 25 GB, dvojrstvové disky s kapacitou 50 GB) a disky BD-RE Part1 verzie 2.1 (jednovrstvové disky s kapacitou 25 GB, dvojrstvové disky s kapacitou 50 GB).

\*5 Zápis dát na disky Ultra Speed CD-RW nie je podporovaný.



Táto jednotka je určená na prehrávanie diskov, ktoré vyhovujú štandardom pre kompaktné disky (CD). Duálne disky a niektoré hudobné disky zakódované pomocou technológie na ochranu autorských práv nevyhovujú štandardom pre kompaktné disky (CD). Preto tieto disky musia byť kompatibilné s jednotkou.

Pri kúpe prednahratých alebo prázdnych diskov na použitie s vaším počítačom VAIO si v každom prípade pozorne prečítajte oznámenia na balení diskov, aby ste si skontrolovali kompatibilitu čítania a zápisu s optickými jednotkami vo vašom počítači. Spoločnosť Sony negarantuje kompatibilitu optických jednotiek VAIO s diskami, ktoré nie sú v súlade s oficiálnymi normami „CD“, „DVD“ alebo „Blu-ray Disc“. **POUŽITIE NEVYHOVUJÚCICH DISKOV MÔŽE SPÔSOBIŤ KRITICKÉ POŠKODENIE VÁŠHO POČÍTAČA VAIO ALEBO SPÔSOBIŤ SOFTVÉROVÉ KONFLIKTY A MRZNUTIE SYSTÉMU.** Vo veci otázok o formátoch diskov kontaktujte jednotlivých vydavateľov prednahratých diskov alebo výrobcu zapisovateľných diskov.



Zapisovanie na disky priemeru 8 cm nie je podporované.



Na prehrávanie médií Blu-ray Disc chránených autorskými právami aktualizujte kľúč AAC. Aktualizácia kľúča AAC vyžaduje prístup k Internetu.

Tak ako aj v prípade ostatných optických zariadení okolnosti môžu obmedziť kompatibilitu alebo zabrániť prehrávaniu médií Blu-ray Disc. Počítače VAIO nemusia podporovať prehrávanie filmov na balených médiách nahrávaných vo formátoch AVC alebo VC1 pri vysokých bitových rýchlostiach.

V prípade niektorého obsahu médií DVD a BD-ROM sa vyžaduje nastavenie regiónu. Ak nastavenie regiónu optickej jednotky nesúhlasí s regiónom disku, prehrávanie nie je možné.

Pokiaľ váš externý displej nezodpovedá norme High-bandwidth Digital Content Protection (HDCP), nebudete môcť prehrávať ani prezerat obsah médií Blu-ray Disc chránených autorskými právami.

Niektoré obsahy môže obmedzovať videovýstup na štandardné rozlíšenie alebo zakazovať analógový videovýstup. Pri výstupe videosignálu prostredníctvom digitálnych zapojení, ako zapojenie HDMI alebo DVI, sa prísne odporúča, aby bol na dosiahnutie optimálnej kompatibility a kvality zobrazovania zapojený aj digitálny HDCP vyhovujúci prostrediu.

Pred prehrávaním alebo zapisovaním na disk vystúpte zo všetkých softvérových aplikácií, v opačnom prípade by mohlo dôjsť k poruche počítača.

## Poznámky týkajúce sa používania optickej jednotky

### Poznámky o zapisovaní dát na disk

- ❑ Používajte iba okrúhle disky. Nepoužívajte disky akéhokoľvek iného tvaru (hviezda, srdce, karta a pod.), keďže tieto môžu poškodiť vašu optickú jednotku.
- ❑ Počas toho, ako optická jednotka zapisuje dáta na disk, do počítača nenarážajte ani ním netraste.
- ❑ Počas toho, ako optická jednotka zapisuje dáta na disk, nepripájajte ani neodpájajte napájací kábel siet'ového adaptéra.
- ❑ Počas toho, ako optická jednotka zapisuje dáta na disk, počítač nepripájajte k (voliteľnej) dokovacej stanici\* ani ho od nej neodpájajte.

\* K dispozícii len pre modely vybavené zásuvkou pre dokovaciu stanicu. Pozrite si technické údaje, či je váš model vybavený zásuvkou pre dokovaciu stanicu.

### Poznámky o prehrávaní diskov

Na dosiahnutie optimálneho výkonu pri prehrávaní diskov by ste mali dodržiavať nasledujúce odporúčania:

- ❑ Niektoré prehrávače CD a optické jednotky v počítačoch nemusia byť schopné prehrávať zvukové CD vytvorené na médiách CD-R alebo CD-RW.
- ❑ Niektoré prehrávače DVD a optické jednotky v počítačoch nemusia byť schopné prehrávať DVD vytvorené na médiách DVD+R DL, DVD-R DL, DVD+R, DVD+RW, DVD-R, DVD-RW alebo DVD-RAM.
- ❑ Ak je počítač vybavený mechanikou Blu-ray, na vašom počítači je možné prehrávať disky Blu-ray. Niektoré druhy obsahu na diskoch Blu-ray sa však nemusia dať prehrať na vašom počítači alebo počas prehrávania disku Blu-ray sa počítač môže stať nestabilný. Na normálne prehrávanie takého obsahu stiahnite a nainštalujte najnovšie aktualizácie pre **WinDVD BD** pomocou **VAIO Update**.  
Pokyny, ako používať **VAIO Update**, pozrite **Aktualizácia vášho počítača (strana 30)**.
- ❑ V závislosti od systémového prostredia môžete počas prehrávania AVC HD pozorovať výpadky zvuku a/alebo snímok.
- ❑ Počas prehrávania disku počítač neuvádzajte do niektorého z režimov nízkej spotreby.

## Poznámky o regionálnych kódoch

Na diskoch alebo baleniach je vyznačený kód regiónu, ktorý indikuje, v ktorom regióne a na akom type prehrávača sa disk dá prehrať. Ak kód regiónu označuje „all“, znamená, že disk sa dá prehrávať vo väčšine regiónov sveta. Ak sa kód regiónu vášho bydliska líši od označenia na štítku, disk nemôžete prehrať na svojom počítači.

Kód regiónu vášho bydliska nájdete v nasledujúcej tabuľke.

Oblasť bydliska	Kód regiónu	Oblasť bydliska	Kód regiónu	Oblasť bydliska	Kód regiónu
Afrika	5	Austrália*	4	Čína	6
Európa	2	Hongkong*	3	India*	5
Indonézia*	3	Japonsko*	2	Kórea	3
Kuvajt*	2	Malajzia*	3	Nový Zéland*	4
Filipíny*	3	Rusko	5	Saudská Arábia*	2
Singapur*	3	Juhoafrická republika*	2	Taiwan	3
Thajsko*	3	Spojené Arabské Emiráty*	2	Vietnam	3

\* Optickej jednotke vo vašom počítači pôvodne nie je priradený kód regiónu.

Ak prehrávate disk DVD s videom na vašom počítači, pred vložením disku vykonajte nasledujúce kroky:

- 1 Kliknite na **Štart a Počítač**.
- 2 Pravým tlačidlom kliknite na ikonu optickej jednotky a zvolte **Vlastnosti**.
- 3 Kliknite na záložku **Hardvér**.
- 4 V zozname **Všetky diskové jednotky** vyberte svoju optickú diskovú jednotku a kliknite na tlačidlo **Vlastnosti**.
- 5 Kliknite na kartu **Oblasť disku DVD**.
- 6 V zozname vyberte príslušnú oblasť a kliknite na tlačidlo **OK**.



Počet možných zmien kódu regiónu je obmedzený. Ak prekročíte tento počet, kód regiónu sa natrvalo priradí jednotke a nebude ho možné meniť znova. Prekonfigurovanie počítača nevynuluje toto počítadlo.

Prípadné komplikácie spôsobené zmenou nastavenia kódu regiónu jednotky nie sú kryté zárukou.

Ak zmeníte kód regiónu, kým beží program **WinDVD** alebo **WinDVD BD**, spustíte program znova alebo vysuňte disk a znova ho vložte, aby nové nastavenie vstúpilo do platnosti.

## Prehrávanie diskov

### Prehrávanie disku

- 1 Vložte disk do optickej jednotky.

! Pred prehrávaním disku zapojte sieťový adaptér ku počítaču a zatvorte všetky prebiehajúce softvérové aplikácie.

- 2 Ak sa na pracovnej ploche nič nezobrazí, kliknite na **Štart, Všetky programy** a potom na požadovaný softvér na prehrávanie disku.  
Pokyny, ako softvér používať, nájdete v pomocníkovi vášho softvéru.

## Kopírovanie súborov na disky

### Ako skopírovať súbory na disk

- 1 Vložte zapisovateľný disk do optickej jednotky.

! Pred kopírovaním súborov na disk zapojte sieťový adaptér ku počítaču a zatvorte všetky prebiehajúce softvérové aplikácie.

- 2 Ak sa nič nezobrazí na pracovnej ploche, kliknite na **Štart, Všetky programy** a potom na požadovaný softvér na napáľovanie, ktorým skopírujete súbory na disk.  
Pokyny, ako softvér používať, nájdete v pomocníkovi vášho softvéru.

## Používanie „Memory Stick“

„Memory Stick“ sú kompaktné, prenosné a všestranné záznamové médiá z integrovaných obvodov osobitne skonštruované na výmenu a zdieľanie digitálnych dát s kompatibilnými výrobkami ako digitálne fotoaparáty, mobilné telefóny a iné zariadenia. Pretože je médium vyberateľné, dá sa použiť na externé uloženie dát.

### Pred tým, ako použijete „Memory Stick“

Zásuvka „Memory Stick Duo“ na počítači slúži pre nasledujúce veľkosti a druhy médií:

- „Memory Stick Duo“
- „Memory Stick PRO Duo“
- „Memory Stick PRO-HG Duo“



Váš počítač podporuje iba nosiče „Memory Stick“ dvojnásobnej veľkosti a nepodporuje nosiče „Memory Stick“ štandardnej veľkosti.

Najnovšie informácie o médiách „Memory Stick“ nájdete na adrese <http://www.sony.net/memorycard/>.



## Vsunutie a vybratie „Memory Stick“

Ako vložiť „Memory Stick“

- 1 Nájdiť zásuvku pre „Memory Stick Duo“.
- 2 „Memory Stick“ držte tak, aby šípka smerovala k zásuvke.

- 3 „Memory Stick“ opatrne zasuňte do zásuvky, kým nezacvakne na svojom mieste. Nosič netlačte do zásuvky násilím.



Ak „Memory Stick“ nejde do zásuvky ľahko, s citom ho vytiahnite a skontrolujte, či ho zasúvate v správnom smere.

Keď vložíte médium „Memory Stick“ do zásuvky po prvý krát, môže sa zobrazit' výzva na inštalovanie ovládača. V takomto prípade nainštalujte ovládač podľa pokynov na obrazovke.

System automaticky rozpozná „Memory Stick“ a obsah na médiu „Memory Stick“ sa zobrazí. Ak sa na pracovnej ploche nič nezobrazí, kliknite na **Štart, Počítač** a dvakrát kliknite na ikonu „Memory Stick“.

Ikona „Memory Stick“ sa zobrazí v okne **Počítač** po vsunutí „Memory Stick“ do zásuvky.

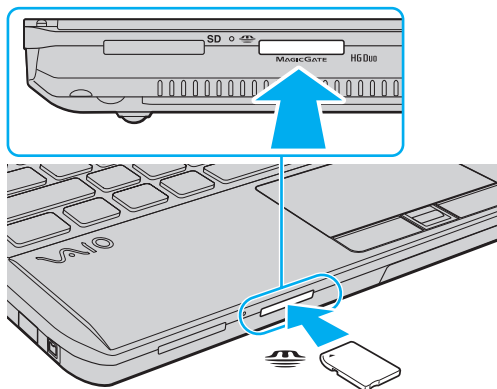

**!** Pred použitím média „Memory Stick Micro“ („M2“) ho nezabudnite vložit' do adaptéra „M2“ Duo. Ak médium zasuniete priamo do zásuvky „Memory Stick Duo“ bez adaptéra, môže sa stat', že sa nebude dat' vytiahnuť.

## Ako vybrať „Memory Stick“

! Keď kontrolné svetlo prístupu k médiu svieti, médium „Memory Stick“ nevytáhujte. Ak to spravíte, môžete stratiť dáta. Veľké objemy dát môžu vyžadovať dlhší čas na nahranie do pamäte, takže pred vytiahnutím média „Memory Stick“ skontrolujte, či nesvieti kontrolné svetlo.

- 1 Nájdite zásuvku pre „Memory Stick Duo“.
- 2 Skontrolujte, či indikátor prístupu k médiu nesvieti.
- 3 Médium „Memory Stick“ zatlačte do počítača a uvoľnite.  
„Memory Stick“ sa vysunie.
- 4 Vytiahnite „Memory Stick“ zo zásuvky.

! Dávajte pozor, aby ste „Memory Stick“ vždy vytáhovali s citom, v opačnom prípade môže nečakane vyskočiť.

## Formátovanie „Memory Stick“

### Formátovanie „Memory Stick“

Médium „Memory Stick“ je už vopred naformátované a je pripravené na použitie.

Ak chcete médium opätovne naformátovať na vašom počítači, postupujte podľa týchto pokynov.



Pri formátovaní média určite použite zariadenie, ktoré je skonštruované na formátovanie médií a podporuje médiá „Memory Stick“.

Naformátovanie média „Memory Stick“ vymaže všetky jeho uložené údaje. Pred naformátovaním média skontrolujte, či neobsahuje vaše cenné dáta.

V priebehu formátovania médium „Memory Stick“ nevyt'ahujte zo zásuvky. Mohlo by to spôsobiť poruchu funkcie.

- 1 Nájdite zásuvku pre „Memory Stick Duo“.
- 2 „Memory Stick“ opatrne zasunúte do zásuvky, kým nezacvakne na svojom mieste.
- 3 Kliknite na **Štart a Počítač**.
- 4 Pravým tlačidlom myši kliknite na ikonu „Memory Stick“ a zvolíte **Formátovať**.
- 5 Kliknite na **Obnoviť predvolené hodnoty zariadenia**.



Veľkosť alokačnej jednotky a súborový systém sa dajú zmeniť.

Nevoľte **NTFS** z rozbaľovacieho menu **Systém súborov**, keďže toto by mohlo spôsobiť poruchu funkcie.



Proces formátovania prebehne rýchlejšie, ak v **Možnosti formátovania** zvolíte **Rýchle formátovanie**.

- 6 Kliknite na **Spustiť**.
- 7 Postupujte podľa pokynov na obrazovke.



Naformátovanie média „Memory Stick“ môže trvať aj dlhšie, v závislosti od typu média.

## Poznámky o používaní „Memory Stick“

- ❑ Váš počítač bol testovaný a vyhodnotený ako kompatibilný s médiami „Memory Stick“ značky Sony s kapacitou do 32 GB, ktoré boli k dispozícii v máji 2010. Kompatibilita však nie je zaručená pre všetky médiá „Memory Stick“.
- ❑ Pri zasúvaní média „Memory Stick“ do zásuvky ho určite držte šípkou v správnom smere. Aby ste sa vyhli poškodeniu vášho počítača alebo média, netlačte „Memory Stick“ do zásuvky násilím, ak hladko nevojde.
- ❑ Pri zasúvaní a vyt'ahovaní „Memory Stick“ zo zásuvky buďte opatrný. Nepoužívajte násilie.
- ❑ V prípade vloženia média „Memory Stick“ s viacerými adaptérmi sa nezaručuje kompatibilita.
- ❑ „MagicGate“ je všeobecný názov technológie na ochranu autorských práv vyvinutej spoločnosťou Sony. Používajte „Memory Stick“ s označením „MagicGate“, čo zaručí prednosti tejto technológie.
- ❑ Použitie akýchkoľvek zvukových alebo obrazových dát, ktoré ste zaznamenali, na iné ako osobné účely je bez predchádzajúceho súhlasu od držiteľov príslušných autorských práv v rozpore so zákonom o ochrane autorských práv. Preto médiá „Memory Stick“ s takými dátami chránenými autorskými právami sa môžu používať iba v súlade so zákonom.
- ❑ Do zásuvky nezasúvajte viac ako jedno médium „Memory Stick“. Nevhodné vloženie média môže poškodiť váš počítač aj médium.

## Používanie iných modulov/pamät'ových kariet

### Používanie modulu ExpressCard

Počítač je vybavený zásuvkou ExpressCard/34\* na prenos dát medzi digitálnymi fotoaparátmi, kamkordérmi, prehrávačmi a ďalšími audiovizuálnymi zariadeniami. Táto zásuvka môže pojať iba modul ExpressCard/34 (šírky 34 mm)\*.

\* V tejto príručke sa používajú označenia zásuvka ExpressCard a modul ExpressCard.

## Ako zasunúť modul ExpressCard

!  
Váš počítač bol dodaný s ochrannou vložkou v zásuvke ExpressCard. Pred použitím zásuvky ochrannú vložku vyberte.

- 1 Nájdite zásuvku ExpressCard.
- 2 Ochrannú vložku zásuvky ExpressCard zatlačte tak, aby vyskočila.
- 3 Ochrannú vložku zásuvky ExpressCard opatrne chyt'ite a vytiahnite zo zásuvky.
- 4 Kartu ExpressCard držte tak, aby šípka smerovala k zásuvke.
- 5 Modul ExpressCard opatrne zasuňte do zásuvky, kým nezacvakne na svojom mieste.  
Do zásuvky ho nezasúvajte násilím.

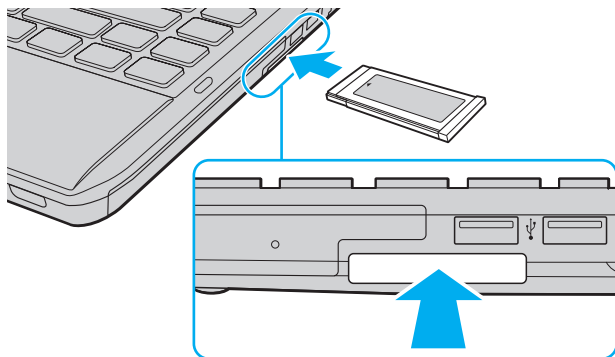

Ak modul nejde do zásuvky ľahko, s citom ho vytiahnite a skontrolujte, či ho zasúvate v správnom smere.

Skontrolujte, či používate najnovší softvér ovládača od výrobcu modulu ExpressCard.



## Ako vytiahnuť modul ExpressCard



Ochrannú vložku vložte do zásuvky ExpressCard na zabránenie vniknutia akýchkoľvek častíc, keď sa nepoužíva žiaden modul ExpressCard. Pred tým, ako počítač presuniete na iné miesto, určite vložte ochrannú vložku do zásuvky ExpressCard.



Kroky 1 až 4 môžete preskočiť, ak:

- je váš počítač vypnutý.
- sa na pruhu úloh nezobrazuje ikona **Bezpečne odstrániť hardvér a vysunúť médiá**.
- hardvér, ktorý chcete odpojiť sa nezobrazuje v okne **Bezpečne odstrániť hardvér a vysunúť médiá**.

- 1 Nájdite zásuvku ExpressCard.
- 2 Kliknite na ikonu **Bezpečne odstrániť hardvér a vysunúť médiá** na paneli úloh.
- 3 Vyberte hardvér, ktorý chcete odpojiť.
- 4 Postupujte podľa pokynov na obrazovke ako odstrániť modul ExpressCard.
- 5 Modul ExpressCard zatlačte smerom do počítača tak, aby vyskočil.
- 6 Modul ExpressCard opatrne chyt'ite a vytiahnite ho zo zásuvky.

## Používanie pamät'ových kariet SD

Váš počítač je vybavený zásuvkou na pamät'ové karty **SD**. Túto zásuvku môžete použiť na prenos dát medzi digitálnymi fotoaparátmi, kamerami, prehrávačmi a inými audiovizuálnymi zariadeniami.

### Predtým, ako použijete pamät'ovú kartu SD

Zásuvka na pamät'ové karty **SD** na vašom počítači pracuje s nasledujúcimi pamät'ovými kartami:

- Pamät'ová karta SD
- Pamät'ová karta SDHC
- Pamät'ová karta SDXC

Najnovšie informácie o kompatibilných pamät'ových kartách nájdete na **Vyhľadajte viac o vašom počítači VAIO (strana 5)** pri návšteve príslušnej internetovej stránky.

## Ako vložiť pamät'ovú kartu SD

- 1 Nájdite zásuvku na pamät'ovú kartu **SD**.
- 2 Pamät'ovú kartu SD držte tak, aby šípka smerovala k zásuvke.
- 3 Pamät'ovú kartu SD opatrne zasuňte do zásuvky, kým nezacvakne na svojom mieste. Pamät'ovú kartu netlačte do zásuvky násilím.

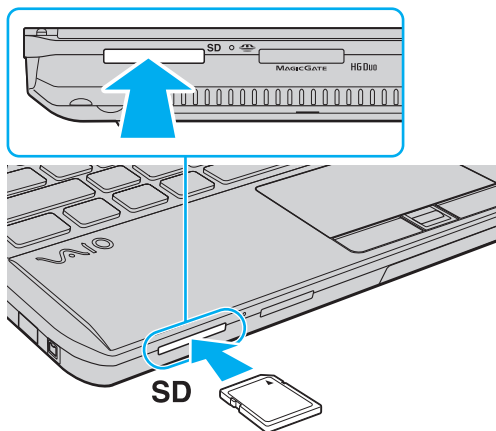

Ak vložíte pamät'ovú kartu SD do zásuvky po prvý krát, môže sa zobrazit' výzva na inštalovanie ovládača. V takomto prípade nainštalujte ovládač podľa pokynov na obrazovke.

Po vsunutí karty do zásuvky sa v okne **Počítač** zobrazí ikona pamät'ovej karty SD.

## Ako vytiahnuť pamät'ovú kartu SD

- 1 Nájdiť zásuvku na pamät'ovú kartu **SD**.
- 2 Skontrolujte, či indikátor prístupu k médiu nesvieti.
- 3 Pamät'ovú kartu SD zatlačte smerom do počítača a uvoľnite.  
Pamät'ová karta SD sa vysunie.
- 4 Pamät'ovú kartu SD vytiahnite zo zásuvky.

## Poznámky o používaní pamät'ových kariet

### Všeobecné poznámky o používaní pamät'ovej karty

- ❑ Uistite sa, že používate pamät'ové karty vyhovujúce štandardom podporovaným vašim počítačom.
- ❑ Pri zasúvaní pamät'ovej karty do zásuvky ho určite držte šípkou v správnom smere. Aby ste sa vyhlí poškodeniu vášho počítača alebo média, netlačte pamät'ovú kartu do zásuvky násilím, ak hladko nevojde.
- ❑ Pri zasúvaní a vyt'ahovaní pamät'ovej karty zo zásuvky buďte opatrný. Nepoužívajte násilie.
- ❑ Keď kontrolné svetlo prístupu k médiu svieti, pamät'ovú kartu nevyt'ahujte. Ak to spravíte, môžete stratiť dáta.
- ❑ Do zásuvky na pamät'ové karty sa nepokúšajte vkladat' pamät'ové karty alebo adaptéry na pamät'ové karty iného typu. Nekompatibilná pamät'ová karta alebo redukcia môže spôsobiť problémy pri jej vyt'ahovaní zo zásuvky a spôsobiť poškodenie vášho počítača.

### Poznámky o používaní pamät'ovej karty SD

- ❑ Váš počítač bol testovaný a vyhodnotený ako kompatibilný s najrozšírenejšími pamät'ovými kartami, ktoré boli k dispozícii v máji 2010. Kompatibilita však nie je zaručená pre všetky pamät'ové karty.
- ❑ Na tomto počítači sa testovali a vyhodnotili ako kompatibilné pamät'ové karty SD (s kapacitou do 2 GB) a pamät'ové karty SDHC (s kapacitou do 32 GB) a pamät'ové karty SDXC (s kapacitou do 64 GB).
- ❑ Zásuvka na pamät'ovú kartu SD vo vašom počítači nepodporuje funkciu vysokorychlostného prenosu dát pamät'ových kariet SDXC.

## Používanie Internetu

Pred použitím Internetu musíte uzavrieť zmluvu s poskytovateľom služieb Internetu (ISP) a nastaviť zariadenia potrebné na pripojenie počítača k Internetu.

Váš ISP môže poskytovať nasledujúce služby pripojenia k Internetu:

- Optika do domu (FTTH)
- Digitálna účastnícka linka (DSL)
- Káblový modem
- Satelit
- Vytáčané pripojenie

Podrobné informácie o zariadeniach potrebných na pripojenie k Internetu a o tom, ako počítač pripojiť k Internetu, žiadajte od vášho ISP.



Na pripojenie počítača k Internetu pomocou bezdrôtovej LAN musíte bezdrôtovú LAN najprv nastaviť. Ďalšie informácie nájdete v časti **Používanie bezdrôtovej siete LAN (strana 64)**.



Pri pripojení počítača k Internetu v každom prípade prijmite príslušné bezpečnostné opatrenia na zabezpečenie počítača proti útokom prostredníctvom siete.

V závislosti od zmluvy o poskytovaní služieb s vaším ISP môžete potrebovať zapojiť externý modem, napríklad USB telefónny modem, DSL modem alebo káblový modem na zapojenie počítača na Internetu. Podrobné pokyny, ako nastaviť pripojenie a modem nakonfigurovať, nájdete v príručke, ktorá bola dodaná s vaším modemom.

## Používanie siete (LAN)

Počítač sa dá pripojiť k sieti typu 100BASE-T/100BASE-TX/10BASE-T pomocou LAN sieťového kábla. Jeden koniec sieťového kábla LAN (nie je súčasťou dodávky) zapojte do sieťovej (LAN) zásuvky na počítači alebo voliteľnej dokovacej stanici a druhý koniec do vašej siete. Podrobnosti o nastavení a prístupových zariadeniach LAN si vyžiadajte u správcu siete.

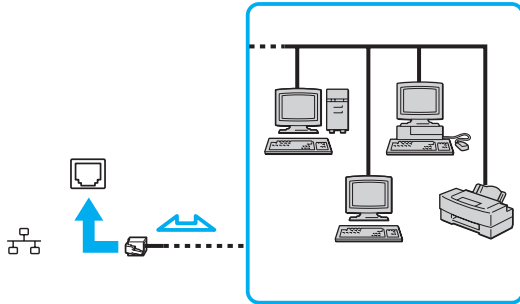

Počítač môžete zapojiť do ľubovoľnej siete bez zmeny pôvodných nastavení.

Keď je počítač pripojený k voliteľnej dokovacej stanici, musíte zvoliť, ktorá sieťová (LAN) zásuvka sa má používať. Postupujte podľa pokynov na obrazovke.



Do sieťovej zásuvky (LAN) nepripájajte telefónny kábel.

Ak sa sieťová zásuvka (LAN) pripojí k nižšie uvedeným telefónnym linkám, vysoký elektrický prúd prechádzajúci zásuvkou môže spôsobiť poškodenie, prehriatie alebo požiar.

- Domáci telefón (hlasitý interkom) alebo podniková telefónna linka (viaclinkový firemný telefón)
- Verejná telefónna sieť
- Pobočková ústredňa (PBX)

## Používanie bezdrôtovej siete LAN

Bezdrôtová sieť LAN (WLAN) umožní pripojiť váš počítač k sieti pomocou bezdrôtového pripojenia.



Sieť WLAN používa nasledujúci štandard IEEE 802.11 a/b/g/n, ktorý špecifikuje typ použitej technológie. Pozrite si údaje o konfigurácii vášho počítača.

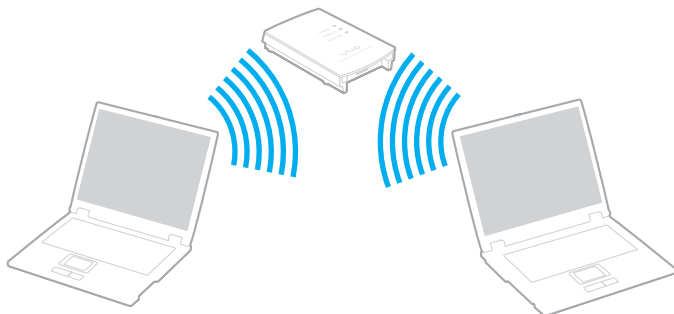

Norma WLAN	Frekvenčné pásmo	Poznámky
IEEE 802.11a	5 GHz	-
IEEE 802.11b/g	2,4 GHz	Norma IEEE 802.11g poskytuje vysokorychlostnú komunikáciu oproti norme IEEE 802.11b.
IEEE 802.11n	5 GHz/2,4 GHz	Na modeloch kompatibilných s normou IEEE 802.11b/g/n sa môže používať iba pásmo 2,4 GHz.



## Poznámky o používaní funkcie bezdrôtovej siete LAN

### Všeobecné poznámky o používaní funkcie bezdrôtovej siete LAN

- V niektorých krajinách alebo oblastiach môže byť používanie výrobkov WLAN obmedzené miestnymi predpismi (napr. obmedzený počet kanálov).
- V sieťach ad-hoc nie je k dispozícii komunikácia podľa noriem IEEE 802.11a a IEEE 802.11n.
- Pásmo 2,4 GHz, v ktorom pracujú zariadenia používajúce bezdrôtové siete LAN, je používané rôznymi zariadeniami. Aj keď v zariadeniach používajúcich bezdrôtové siete LAN sú implementované technológie na minimalizovanie rušenia rádiových vln od iných zariadení, ktoré používajú to isté pásmo, také rušenie môže spôsobiť nižšiu komunikačnú rýchlosť, zúžený komunikačný rozsah alebo chyby komunikácie.
- Rýchlosť komunikácie a rozsah sa môže meniť podľa nasledujúcich podmienok:
  - Vzdialenosť medzi komunikačnými zariadeniami
  - Prítomnosť prekážok medzi zariadeniami
  - Konfigurácia zariadení
  - Rádiové signály
  - Okolité prostredie, napr. prítomnosť stien a iných podobných materiálov
  - Použitý softvér
- Komunikácia môže v závislosti od podmienok šírenia rádiového signálu prerušiť.
- Skutočná rýchlosť komunikácie nemusí zodpovedať rýchlosti, ktorá sa zobrazí na vašom počítači.
- Nasadenie výrobkov WLAN rôznych noriem v tom istom pásme a tej istej bezdrôtovej sieti môže znížiť komunikačnú rýchlosť z dôvodu rádiového rušenia. Vzhľadom na tieto fakty, výrobky WLAN sú navrhnuté tak, aby znížili komunikačnú rýchlosť kvôli zabezpečeniu komunikácie s inými zariadeniami WLAN, ak pracujú podľa inej normy v tom istom pásme. Keď komunikačná rýchlosť nie je taká, ako sa očakávalo, zmena kanálu na prístupovom bode ju môže zvýšiť.

## Poznámka o šifrovaní dát

Norma WLAN obsahuje nasledujúce metódy šifrovania: Wired Equivalent Privacy (WEP), čo je bezpečnostný protokol, Wi-Fi Protected Access 2 (WPA2), a Wi-Fi Protected Access (WPA). WPA2 a WPA, obe navrhnuté spoločne IEEE a Wi-Fi Alliance, sú špecifikáciami interoperabilných bezpečnostných vylepšení založených na normách, ktoré zlepšujú úroveň ochrany údajov a riadenie prístupu pre existujúce siete Wi-Fi. WPA bolo navrhnuté tak, aby bolo dopredu kompatibilné s normou IEEE 802.11i. Okrem autentifikácie používateľa pomocou protokolov 802.1X a Extensible Authentication Protocol (EAP) využíva vylepšené šifrovanie dát Temporal Key Integrity Protocol (TKIP). Šifrovanie dát chráni zraniteľné bezdrôtové spojenie medzi klientami a prístupovými bodmi. Okrem toho sú tu ďalšie typické bezpečnostné mechanizmy LAN na zabezpečenie súkromia ako napr.: ochrana heslom, šifrovanie koniec-koniec, virtuálne privátne siete a autentifikácia. WPA2, druhá generácia WPA, poskytuje silnejšiu ochranu dát a riadenie prístupu k sieti a je navrhnutá na zabezpečenie všetkých verzií zariadení 802.11 vrátane zariadení podľa normy 802.11b, 802.11a, 802.11g a 802.11n vo viacpásmovom a viacnásobnom režime. Navyše WPA2 v zmysle ratifikovanej normy IEEE 802.11i poskytuje bezpečnosť na úrovni vládnych inštitúcií implementovaním šifrovacieho algoritmu AES podľa normy FIPS 140-2 od National Institute of Standards and Technology (NIST) a autentifikácie založenej na 802.1X. WPA2 je spätne kompatibilné s WPA.

## Spustenie komunikácie v bezdrôtovej LAN



Musíte najprv vytvoriť bezdrôtovú komunikáciu LAN medzi svojim počítačom a prístupovým bodom (nie je súčasťou). Ďalšie informácie nájdete v časti **Pomoc a technická podpora pre systém Windows**.

! Podrobné informácie o tom, ako zvoliť kanál, ktorý prístupový bod bude používať, nájdete v príručke k vášmu prístupovému bodu.

### Spustenie komunikácie v bezdrôtovej sieti LAN

- 1 Skontrolujte, či je prístupový bod zapnutý.  
Ďalšie informácie nájdete v príručke, ktorá bola dodaná s vaším prístupovým bodom.
- 2 Zapnite spínač **WIRELESS**.
- 3 Kliknite na ikonu **VAIO Smart Network** na paneli úloh.
- 4 Kliknite na spínač vedľa želanej funkcie bezdrôtového pripojenia, čím sa toto prepne na **On** v okne **VAIO Smart Network**. Skontrolujte, či svieti indikátor **WIRELESS**.

! Bezdrtové komunikácie LAN v pásme 5 GHz, dostupné iba vo vybraných modeloch, sú pôvodne vypnuté. Na aktivovanie komunikácie v pásme 5 GHz musíte zvoliť používanie pásma 5 GHz alebo oboch pásiem 2,4 GHz a 5 GHz na karte **Wireless LAN Settings** v okne s nastaveniami **VAIO Smart Network**.

- 5 Kliknite na  alebo  na paneli s úlohami.
- 6 Zvoľte požadovaný prístupový bod a kliknite na **Pripojiť**.



V prípade autentifikácie WPA-PSK alebo WPA2-PSK musíte zadať heslo. V hesle sa rozlišujú malé a veľké písmená a heslo musí byť textový reťazec dĺžky 8 až 63 znakov alebo hexadecimálny reťazec dĺžky 64 znakov.

## Zastavenie komunikácie v bezdrôtovej LAN

Ako zastaviť komunikáciu v bezdrôtovej LAN

Kliknite na prepínač vedľa **Wireless LAN**, aby ste prepli na **Off** v okne **VAIO Smart Network**.



Vypnutie funkcie bezdrôtovej LAN počas prístupu ku vzdialeným dokumentom, súborom alebo zdrojom môže viesť k strate dát.

## Používanie bezdrôtovej siete WAN

Použitie bezdrôtovej siete WAN (WWAN) umožní pripojenie vášho počítača k internetu cez bezdrôtovú sieť, kde existuje pokrytie pre mobilné telefóny.

V niektorých krajinách alebo regiónoch sieť WWAN nemusí byť k dispozícii.



Niektoré vlastnosti a voliteľné funkcie nemusia byť k dispozícii pre váš počítač.  
Pozrite si údaje o konfigurácii vášho počítača.

## Zasunutie karty SIM

Ak chcete použiť funkciu bezdrôtovej siete WAN, musíte vložiť kartu SIM do zásuvky karty SIM vášho počítača. Vaša karta SIM je obsiahnutá v základnej karte veľkosti kreditnej karty.



Podľa vašej krajiny a modelu je možné, že dostanete ponuku od operátora telekomunikácií, ktorého vybral VAIO. V tomto prípade karta SIM bude v kartónovej krabičke od operátora SIM alebo už bude založená v zásuvke pre kartu SIM. Ak karta SIM nie je priložená k vášmu počítaču, môžete si jednu zaobstarať od svojho operátora telekomunikácií.

### Vloženie karty SIM

- 1 Vypnite počítač.
- 2 Odpojte batériu z počítača.



Podrobné pokyny nájdete v časti **Ako vybrať batériu** ([strana 21](#)).

- 3 Vyberte kartu SIM (1) vylomením zo základnej karty.

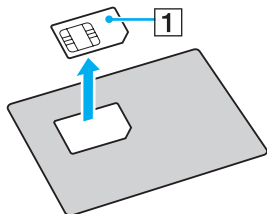

- 4 Vložte kartu SIM do zásuvky pre kartu SIM tak, aby strana s obvodom smerovala nadol.

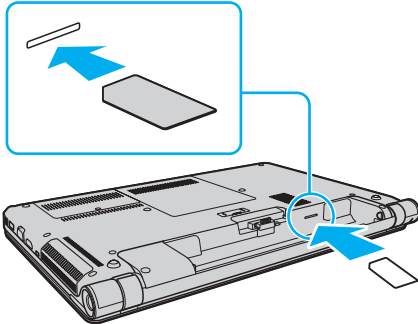

! Nedotýkajte sa obvodu na karte SIM. Počítač držte pevne, keď vkladáte alebo vyberáte kartu.

Nepoškodte kartu SIM ohnutím alebo nadmerným tlakom na kartu.

- 5 Nainštalujte batériu späť.

! Skontrolujte, či je batéria správne nainštalovaná.

## Začiatok komunikácie v bezdrôtovej sieti WAN

### Spustenie komunikácie v bezdrôtovej sieti WAN

- 1 Zapnite spínač **WIRELESS**.
- 2 Kliknite na ikonu **VAIO Smart Network** na paneli úloh.
- 3 Uistite sa, že v okne **VAIO Smart Network** prepínač vedľa **Wireless WAN** je nastavený na hodnotu **On**.
- 4 Kliknite na tlačidlo so šípkou dole vedľa spínača **Wireless WAN** a tlačidlom **Connect** spustíte svoj program na správu pripojenia alebo predinštalovaný softvér od operátora telekomunikačných sietí podľa svojho modelu alebo krajiny.
- 5 Na výzvu zadajte svoj kód PIN.
- 6 Kliknite na **Pripojiť**.

Podrobné informácie o používaní funkcie bezdrôtovej siete WAN nájdete v súbore pomocníka softvéru **VAIO Smart Network** alebo v dokumentácii svojho operátora telekomunikácií.



## Používanie funkcie Bluetooth

Počítač môže nadviazať bezdrôtovú komunikáciu s inými zariadeniami Bluetooth®, napríklad s druhým počítačom alebo mobilným telefónom. Dáta sa dajú prenášať medzi týmito zariadeniami bez káblov do vzdialenosti 10 metrov v otvorenom priestore.

### Bezpečnosť Bluetooth

Bezdrôtová technológia Bluetooth má funkciu autentifikácie, ktorá vám umožňuje určiť, s kým budete komunikovať. Vďaka funkcii autentifikácie sa môžete vyhnúť tomu, aby akékoľvek anonymné zariadenie Bluetooth získalo prístup k vášmu počítaču.

Keď dve zariadenia Bluetooth komunikujú prvýkrát, pre obe zariadenia by sa malo určiť spoločné heslo (heslo potrebné na komunikáciu), aby sa zariadenia mohli registrovať. Po registrácii zariadenia nie je potrebné heslo opäť zadávať.



Heslo môže byť každýkrát iné, ale musí byť to isté na oboch stranách.

V prípade niektorých zariadení, napríklad myši, sa nedá zadať žiadne heslo.

## Komunikácia s ďalším zariadením Bluetooth

Váš počítač môžete spojiť so zariadením Bluetooth, napríklad iným počítačom, mobilným telefónom, vreckovým počítačom, myšou alebo digitálnym fotoaparátom bez použitia akýchkoľvek káblov.



## Ako komunikovať s ďalším zariadením Bluetooth

Aby ste mohli komunikovať s ďalším zariadením Bluetooth, najprv potrebujete nastaviť funkciu Bluetooth. Informácie o nastavení a používaní funkcie Bluetooth si prečítajte **Pomoc a technická podpora pre systém Windows**.

- 1 Zapnite spínač **WIRELESS**.
- 2 Kliknite na ikonu **VAIO Smart Network** na paneli úloh.
- 3 Kliknite na prepínač vedľa **Bluetooth**, čím sa prepne na **On** v okne **VAIO Smart Network**. Skontrolujte, či svieti indikátor **WIRELESS**.

## Ukončenie komunikácie Bluetooth

Ako zastaviť komunikáciu Bluetooth

- 1 Vypnite zariadenie Bluetooth, ktoré komunikuje s vaším počítačom.
- 2 Kliknite na prepínač vedľa **Bluetooth**, čím sa prepne na **Off** v okne **VAIO Smart Network**.

## Poznámky o používaní funkcie Bluetooth

- Prenosová rýchlosť sa mení v závislosti od nasledujúcich podmienok:
  - Prekážky, napríklad steny nachádzajúce sa medzi zariadeniami
  - Vzdialenosť medzi zariadeniami
  - Materiál použitý v stenách
  - Blízkosť mikrovlnných rúr a bezšnúrových telefónov
  - Rušenie rádiových frekvencií a iné podmienky v danom prostredí
  - Konfigurácia zariadení
  - Typ softvérovej aplikácie
  - Typ operačného systému
  - Súčasné používanie funkcií bezdrôtovej LAN a Bluetooth vášho počítača
  - Veľkosť prenášaného súboru
- Z dôvodu obmedzení normy Bluetooth a elektromagnetického rušenia v danom prostredí sa veľké súbory niekedy môžu počas súvislého prenosu poškodiť.
- Všetky zariadenia Bluetooth musia byť certifikované, aby sa zabezpečilo, že sa dodržia všetky požiadavky vzťahujúcich sa noriem. Dokonca, aj keď sa normy dodržia, výkon jednotlivých zariadení, špecifikácie a prevádzkové postupy sa môžu líšiť. Prenos dát nemusí byť možný v akejkoľvek situácii.
- Ak na vašom počítači prehrávate videá s výstupom audia na pripojené zariadenie Bluetooth, video a audio nemusia byť synchronizované. Toto je častý jav vyskytujúci sa v spojitosti s technológiou Bluetooth a neznamená žiadnu poruchu funkcie.
- Pásmo 2,4 GHz, v ktorom pracujú zariadenia Bluetooth a zariadenia bezdrôtových LAN, používajú rôzne zariadenia. Aj keď v zariadeniach Bluetooth sú nasadené technológie na minimalizovanie rušenia rádiových vln od iných zariadení, ktoré používajú to isté pásmo, také rušenie môže spôsobiť nižšiu komunikačnú rýchlosť, skrátenú operačnú vzdialenosť alebo chyby komunikácie.

- ❑ Funkcia Bluetooth nemusí fungovať s iným zariadením v závislosti od výrobcu alebo verzie softvéru používanej výrobcom.
- ❑ Pripojenie viacerých zariadení Bluetooth k vášmu počítaču môže spôsobiť zahltenie komunikačného kanálu, čo môže viesť k slabému výkonu zariadení. Toto je normálny jav vyskytujúci sa v spojitosti s technológiou Bluetooth a neznamená poruchu funkcie.

## Používanie autentifikácie odtlačkom prsta

Váš počítač môže byť vybavený snímačom odtlačkov prstov, aby vám poskytol zvýšené pohodlie.



Niektoré vlastnosti a voliteľné funkcie nemusia byť k dispozícii pre váš počítač.  
Pozrite si údaje o konfigurácii vášho počítača.

Po zaregistrovaní vášho odtlačku prsta/vašich odtlačkov prstov funkcia autentifikácie odtlačkom prsta ponúka:

- Náhrada za zadanie hesla
  - Prihlásenie sa do Windows ([strana 84](#))  
Ak ste pre váš používateľský účet zaregistrovali vaše odtlačky prstov, pri prihlasovaní sa do Windows môžete zadanie hesla nahradiť autentifikáciou odtlačkom prsta.
  - Funkcia **Power-on Security** ([strana 84](#))  
Ak ste nastavili heslo pri zapnutí ([strana 112](#)), pri spustení vášho počítača môžete zadanie hesla nahradiť autentifikáciou odtlačkom prsta.
- Password Bank** na rýchly prístup k webovým stránkam  
Po uložení vašich používateľských informácií (používateľské účty, heslá atď.) do databázy **Password Bank** môžete zadanie informácií potrebných na prístup k webom chráneným heslom nahradiť autentifikáciou odtlačkom prsta. Podrobné informácie nájdete v pomocníkovi k softvéru **Protector Suite**.



Funkcia **Password Bank** sa nemusí dať použiť v závislosti od webu, na ktorý prístupujete.

- ❑ Šifrovanie archívu
  - ❑ Funkcia **File Safe** na šifrovanie/dešifrovanie dát

Pomocou funkcie **File Safe** sa dá vytvoriť šifrovaný archív na ochranu proti neoprávnenému prístupu, ktorý obsahuje súbor a/alebo zložku. Šifrovaný archív sa dá dešifrovať alebo prístup k súboru/zložke v archíve sa dá odomknúť prejdením vašim prstom po snímači odtlačkov prstov alebo zadaním zálohovacieho hesla, ktoré ste uviedli pri šifrovaní.
  - ❑ Funkcia **Personal Safe**

Funkciou funkcie **Personal Safe** môžete zašifrovať obsah ktoréhokoľvek chráneného priečinku na pracovnej ploche alebo vstavanom úložnom nosiči. Zašifrovaný priečinok bude skrytý pred ostatnými používateľmi vášho počítača.
- ❑ Funkcia spúšť'ania aplikácií na rýchly prístup k aplikáciám

Funkcia spúšť'ača aplikácií je k dispozícii na vašom počítači na spúšť'anie vašej preferovanej aplikácie (vykonateľného súboru), ktorá je priradená jednému z vašich prstov s registrovaným odtlačkom. Po priradení aplikácie vášmu prstu sa priradená aplikácia dá jednoducho spustiť prejdením vašim prstom po snímači odtlačkov prstov.
- ❑ Funkcia **Strong Password Generator**

Funkcia **Strong Password Generator** umožní zvýšiť bezpečnosť počítača vygenerovaním silného hesla, ktoré odolá útokom pomocou slovníka. Vygenerované heslo je možné zaregistrovať v databáze **Password Bank**.



## Registrácia odtlačku prsta

Na používanie funkcie autentifikácie odtlačkom prsta musíte váš odtlačok prsta/odtlačky prstov zaregistrovať v počítači.



Pred registráciou nastavte heslo Windows na vašom počítači. Podrobné pokyny nájdete v časti **Nastavenie hesla Windows** ([strana 116](#)).

### Ako zaregistrovať odtlačok prsta

- 1 Kliknite na položky **Štart**, **Všetky programy**, **Protector Suite** a **Control Center**.
- 2 Pozorne prečítajte licenčnú zmluvu s koncovým používateľom a kliknite na tlačidlo **Accept**.
- 3 Postupujte podľa pokynov na obrazovke.



Podrobné informácie nájdete v pomocníkovi.

Ak sa vám nepodarilo zaregistrovať odtlačok prsta, skúste znovu podľa nasledujúcich pokynov.

- 1 Položte horný kĺb prsta na snímač odtlačkov prstov (1).

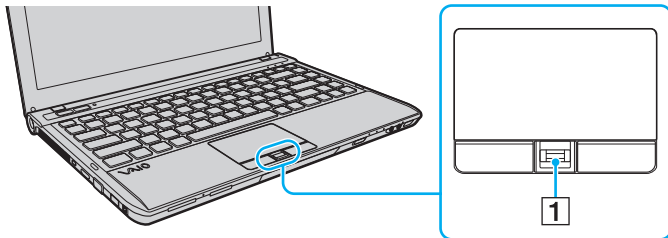

- 2 Prstom prejdite kolmo po snímači odtlačkov prstov.

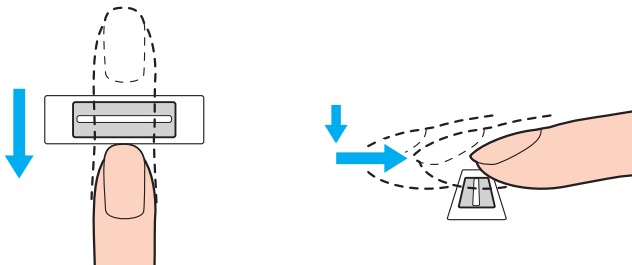

! Špičku prsta umiestnite plocho do stredu snímača odtlačkov prstov.

Odtlačok prsta zosnímajte od horného kĺbu prsta po špičku.

Pri prechádzaní prstom po snímači odtlačkov prstov prst udržiajte v kontakte so snímačom.

Ak prstom prechádzate snímačom príliš rýchlo alebo príliš pomaly, registrácia odtlačku prsta sa nemusí podariť. Snímaču odtlačkov prstov poskytnite približne jednu sekundu na zosnímanie odtlačku vášho prsta.

Ak je váš prst nadmerne suchý, vlhký, zvráskavený, znečistený alebo poranený atď., nemusí sa vám podariť odtlačok prsta zaregistrovať a/alebo odtlačok prsta nemusí byť rozpoznávaný.

Zaregistrujte viac ako jeden odtlačok prsta pre prípad, že snímač odtlačkov prstov nebude vedieť odtlačok prsta rozpoznať.

Pred prejdením prstom po snímači odtlačkov prstov v každom prípade špičku prsta a snímač odtlačkov prstov očistite, aby sa zachovala dobrá schopnosť rozpoznávania.

Pomocou funkcie **Power-on Security** (strana 84) môžete zaregistrovať iba obmedzený počet odtlačkov prstov na prihlasovanie sa do systému. Maximálny počet odtlačkov prstov, ktoré môžete zaregistrovať, závisí od množstva údajov jednotlivých odtlačkov.

Neskôr môžete zvoliť, ktorý odtlačok prsta sa má použiť pre funkciu **Power-on Security**.

## Prihlásenie sa do vášho systému

Aby ste na prihlásenie do systému mohli namiesto zadávania hesla používať funkciu prihlasovania sa pomocou odtlačku prsta, musíte nastaviť heslá pri spustení, heslá pevného disku, heslá Windows a nakonfigurovať váš počítač na autentifikáciu odtlačkom prsta.

Nastavenie hesla pri spustení, hesla pevného disku a hesla Windows nájdete v časti **Nastavenie hesla** ([strana 110](#)).

Podrobné informácie nájdete v pomocníkovi **Protector Suite**.

## Prihlásenie sa do Windows

Ak ste pre váš používateľský účet zaregistrovali odtlačky vašich prstov, zadanie hesla Windows sa dá nahradiť autentifikáciou odtlačkom prsta. Pri prihlásení sa do Windows po zobrazení prihlasovacej obrazovky Windows prejdite registrovaným prstom po snímači odtlačkov prstov.

## Funkcia Power-on Security

Ak ste nastavili heslo pri zapnutí ([strana 112](#)) a/alebo heslo pevného disku ([strana 118](#)), pri spustení vášho počítača sa dá zadanie hesla nahradiť autentifikáciou odtlačkom prsta.

## Vymazanie registrovaných odtlačkov prstov

Pred likvidáciou počítača alebo jeho odovzdaním tretej strane sa po vymazaní údajov uložených v stavanom úložnom zariadení silne odporúča vymazať dáta odtlačkov prstov zaregistrovaných v snímači odtlačkov prstov.

### Ako vymazať odtlačky prstov

- 1 Počítač zapnite.
- 2 Po zobrazení loga VAIO stlačte kláves **F2**.  
Zobrazí sa obrazovka s nastaveniami BIOS. Ak sa obrazovka nezobrazí, počítač reštartujte a po zobrazení loga VAIO niekoľkokrát stlačte kláves **F2**.
- 3 Pomocou klávesu **←** alebo **→** zvolte **Security**, aby sa zobrazila záložka **Security**.
- 4 Pomocou klávesu **↓** zvolte **Clear Fingerprint Data** a stlačte kláves **Enter**.
- 5 Na výzvu na potvrdenie odpovedzte zvolením **Continue** a stlačte kláves **Enter**.  
Dáta odtlačkov prstov registrovaných v snímači odtlačkov prstov sa automaticky vymažú po reštarte vášho systému.

## Používání periférních zařízení

Funkcionalita vašeho počítače VAIO se dá rozšířit používáním různých zásuvek na vašem počítači.

- Připojení k dokovací stanici ([strana 87](#))**
- Zapojení externích reproduktorů nebo sluchadel ([strana 95](#))**
- Připojení externího displeje ([strana 96](#))**
- Volba režimu displeje ([strana 101](#))**
- Používání funkce viacerých monitorov ([strana 102](#))**
- Připojení externího mikrofónu ([strana 104](#))**
- Připojení USB zařízení ([strana 105](#))**
- Připojení zařízení i.LINK ([strana 107](#))**

## Pripojenie k dokovacej stanici

Pripojenie k dokovacej stanici vám umožňuje k počítaču pripojiť ďalšie periférne zariadenia, napríklad tlačiareň alebo externý displej.



Podľa prevedenia objednaného modelu je možné, že váš počítač nie je vybavený zásuvkou pre dokovaciu stanicu. Pozrite si údaje o konfigurácii vášho počítača.

Dokovacia stanica sa nedodáva s počítačom a je k dispozícii ako voliteľné príslušenstvo.

## Umiestnenie zásuviek na dokovacej stanici

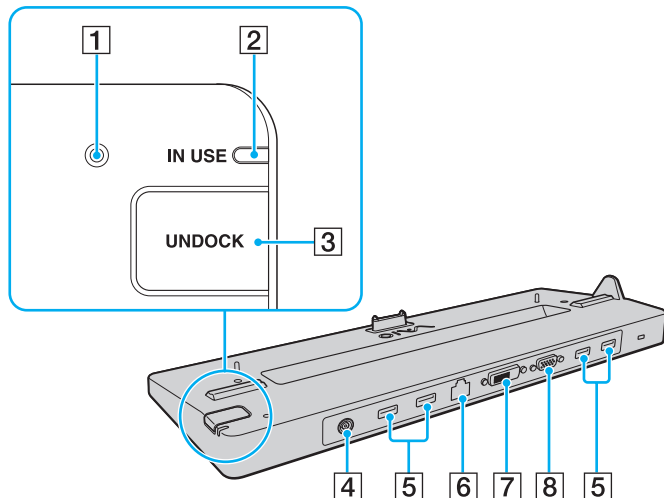

- 1** Kontrolné svetlo DC IN  
Svieti, keď je dokovacia stanica napájaná.
- 2** Kontrolné svetlo **IN USE** (strana 92)
- 3** Tlačidlo **UNDOCK** (strana 92)
- 4** Port DC IN (strana 89)
- 5** Porty USB<sup>\*1</sup> (strana 105)
- 6** Siet'ová zásuvka (LAN) (1000BASE-T/100BASE-TX/10BASE-T)
- 7** Port **DVI-D**<sup>\*2</sup> (strana 96)
- 8** Port **MONITOR** (strana 96)

\*1 Vyhovuje norme USB 2.0 a podporuje vysokú/plnú/nízku rýchlosť.

\*2 Funkčné iba na modeloch s ovládačom videa NVIDIA.

**!** Dokovacia stanica sa dá napájať iba prostredníctvom napájacieho adaptéru dodaného s dokovacou stanicou. Počas používania dokovacej stanice neodpájajte napájací adaptér od dokovacej stanice ani napájacej zásuvky. Môže to spôsobiť poškodenie dát alebo poruchu funkcie hardvéru.

Súčasné používanie nasledujúcich portov nie je možné.

- Výstupný port **HDMI** vášho počítača
- Port **DVI-D** na dokovacej stanici
- Port **MONITOR** na dokovacej stanici



## Pripojenie počítača k dokovacej stanici

! Pred pripojením počítača k dokovacej stanici určite nainštalujte batériu.

### Ako pripojiť váš počítač k dokovacej stanici

! Uistite sa, že napájací adaptér je pripojený k dokovacej stanici.

Keď je počítač pripojený k dokovacej stanici, nehybte ním. Môže to spôsobiť odpojenie dokovacej stanice a poškodenie oboch jednotiek.

- 1 Odpojte všetky periférne zariadenia od počítača.
- 2 Jeden koniec napájacej šnúry (1) zapojte do napájacieho adaptéru (2) a druhý koniec do napájacej zásuvky.
- 3 Kábel pripojený k napájacímu adaptéru (2) zapojte do zásuvky DC IN (3) na dokovacej stanici (4).

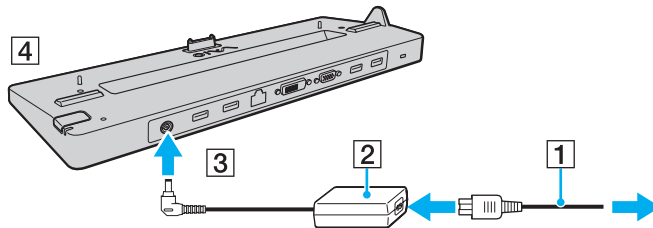

- 4 Odsuňte kryt zásuvky dokovacej stanice na spodnej strane počítača.

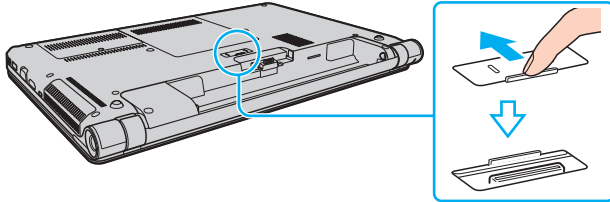

- 5 Zadné spodné rohy počítača zarovnajajte s vodiacimi výbežkami na dokovacej stanici.

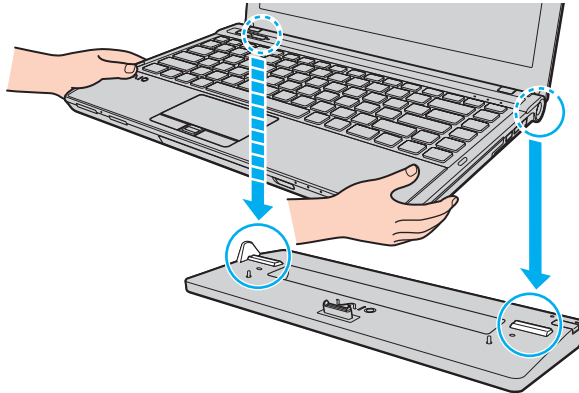

- 6 Počítač jemne zatlačte nadol tak, aby sa zaistil na svojom mieste.

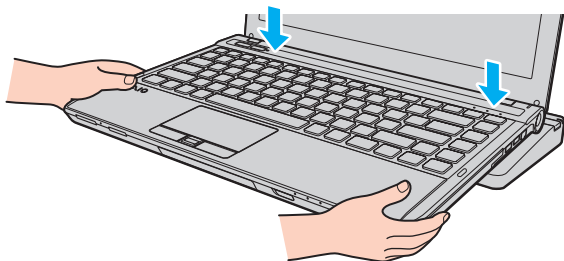

- 7 Počítač zapnite.

## Odpojenie počítača od dokovacej stanice

! Pred odpojením počítača skontrolujte, či sa nepoužívanú niektoré zariadenia pripojené k dokovacej stanici.

Počítač neodpájajte od dokovacej stanice, keď svieti kontrolné svetlo **IN USE**. Odpojenie vášho počítača, keď svieti kontrolné svetlo **IN USE**, môže viesť k strate neuložených dát alebo poruche počítača.

Keď sa batéria blíži vybitiu, odpojenie vášho počítača od dokovacej stanice môže viesť k strate neuložených dát.

Počítač neodpájajte od dokovacej stanice počas prehrávania videa. Pred odpojením počítača určite ukončíte prehrávanie videa.

Po vykonaní krokov v časti **Ako odpojiť počítač od dokovacej stanice (strana 93)** počítač v každom prípade odpojte od dokovacej stanice. Ďalšie používanie počítača v dokovacej stanici môže viesť k nestabilite prevádzky.

## Ako odpojiť počítač od dokovacej stanice

- 1 Stlačte tlačidlo **UNDOCK** (1) a počkajte, kým nezhasne kontrolné svetlo **IN USE** (2).

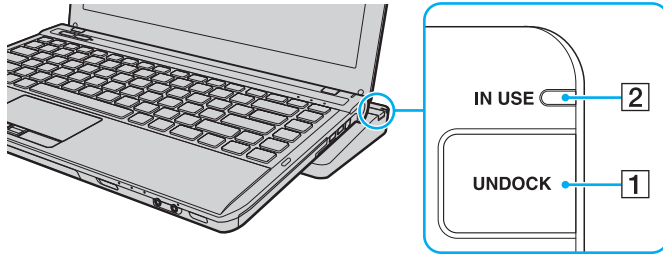

Ak kontrolné svetlo **IN USE** nesvieti, tlačidlo **UNDOCK** nemusíte stlačiť.

Stlačenie tlačidla **UNDOCK** vtedy, keď je váš počítač v režime nízkej spotreby, najprv vráti počítač do štandardného režimu a potom spustí proces odpojenia.



Po tom, čo ste počítač vrátili do štandardného režimu, ho určite vyberte z dokovacej stanice. Ďalšie používanie počítača v dokovacej stanici môže viesť k nestabilite prevádzky.

- 2 Počítač zdvihnite z dokovacej stanice.

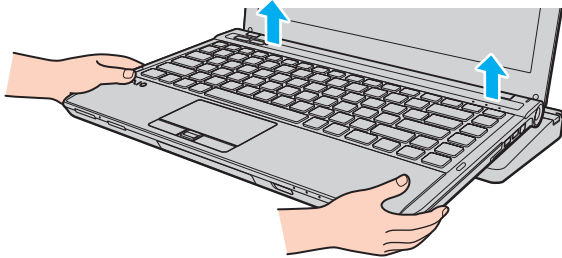

- 3 Zasuňte kryt zásuvky dokovacej stanice na spodnej strane počítača.

Eventuálne počítač môžete odpojiť od dokovacej stanice nasledovne:

- 1 Kliknite na **Štart**, na šípku vedľa tlačidla **Vypnúť** a **Zrušiť ukotvenie**.
- 2 Skontrolujte, či sa zobrazí balónik so správou a či zhasne kontrolné svetlo **IN USE**. Potom počítač zdvihnite z dokovacej stanice.
- 3 Zasuňte kryt zásuvky dokovacej stanice na spodnej strane počítača.

! Po odpojení počítača od dokovacej stanice je mimoriadne dôležité zatvoriť kryt zásuvky dokovacej stanice. Ak kryt zostane otvorený, dovnútra počítača sa môže dostať prach, ktorý ho môže poškodiť.



Na úplné odpojenie dokovacej stanice od sieťového napájania odpojte napájací adaptér.

## Zapojenie externých reproduktorov alebo slúchadiel

K vášmu počítaču sa dajú pripojiť externé výstupné zvukové zariadenia (nie sú súčasťou dodávky), napríklad reproduktory alebo slúchadlá.

### Ako pripojiť externé reproduktory



Skontrolujte, či sú vaše reproduktory určené na použitie s počítačom.



Pred tým, než reproduktory zapnete, znížte ich hlasitosť.

Zapojte externé reproduktory (1) do zásuvky pre slúchadlá (2) pomocou kábla reproduktora (3) (nie je súčasťou dodávky).

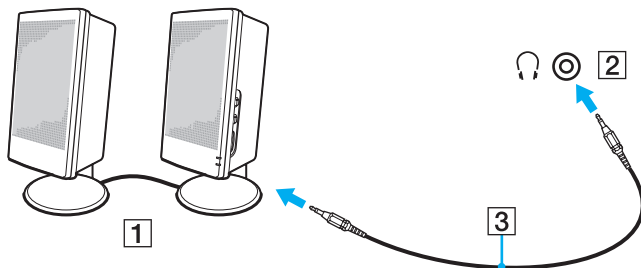

## Pripojenie externého displeja



Niektoré vlastnosti a voliteľné funkcie nemusia byť k dispozícii pre váš počítač.

### Zapojenie počítačového displeja alebo projektora

Externý displej (ako počítačový displej alebo projektor) môžete pripojiť k svojmu počítaču buď priamo alebo pomocou voliteľnej dokovacej stanice\*.

\* K dispozícii len pre modely vybavené zásuvkou pre dokovaciu stanicu. Pozrite si technické údaje, či je váš model vybavený zásuvkou pre dokovaciu stanicu.





## Zapojenie počítačového displeja alebo projektora

! Keď je počítač pripojený k dokovacej stanici, zásuvka na monitor na počítači nie je funkčná.

Zásuvka **DVI-D** na dokovacej stanici je funkčná iba na modeloch s ovládačom videa NVIDIA.

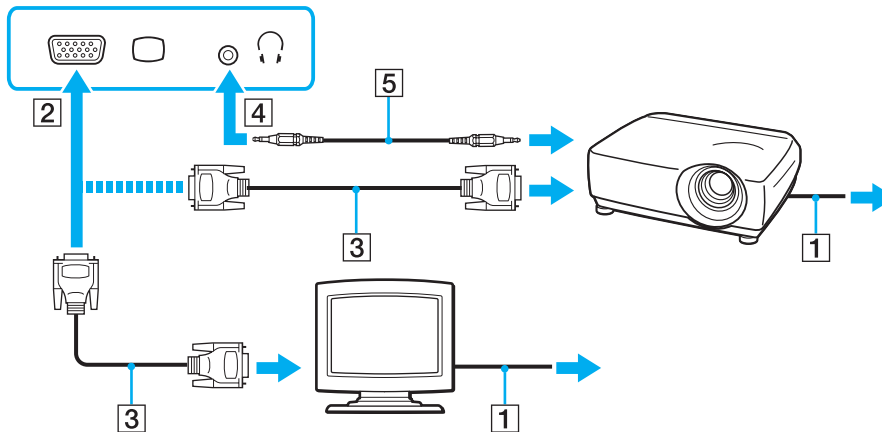
- 1 Vsuňte zástrčku prírodného napájacieho kábla (1) externého displeja alebo projektora do siet'ovej zásuvky.
- 2 Zapojte externý displej alebo projektor do zásuvky monitora (2) na počítači alebo na dokovacej stanici, použite kábel displeja (3).



 Ak je to potrebné, prepojte zásuvku slúchadiel na projektore so zásuvkou slúchadiel (4)  na počítači pomocou kábla reproduktorov (5).

**!**  
Váš počítač je kompatibilný s normou HDCP a je schopný šifrovať prenosový kanál videosignálu za účelom ochrany autorských práv, čo vám umožňuje prehrávať široký výber kvalitného obsahu chráneného autorskými právami. Na prehrávanie obsahu chráneného autorskými právami musíte pripojiť monitor vyhovujúci norme HDCP do výstupnej zásuvky **HDMI** na počítači alebo do zásuvky **DVI-D** na dokovacej stanici. Ak váš počítač má pripojený monitor, ktorý nezodpovedá norme, nebudete schopný prehrávať ani prehliadať žiaden obsah chránený autorskými právami.

 Ak je externý počítačový displej vybavený vstupnou zásuvkou HDMI, pripojte jeden koniec kábla HDMI do výstupnej zásuvky **HDMI** na počítači a druhý koniec do vstupnej zásuvky HDMI na displeji počítača.

Ak chcete pripojiť monitor TFT/DVI, použite adaptér HDMI na DVI-D na pripojenie k výstupnému portu **HDMI** počítača alebo pomocou kábla displeja ho pripojte k portu **DVI-D** na dokovacej stanici.

DVI-D znamená Digital Visual Interface – Digital. Je to typ zásuvky DVI, ktorá podporuje iba digitálne videosignály (žiadne analógové videosignály). Má 24 pólov.

Zásuvka DVI-I (Digital Visual Interface – Integrated) podporuje digitálne aj analógové videosignály. Má 29 pólov.

Kábel HDMI prenáša obrazový aj zvukový signál.

## Zapojenie TV pomocou vstupnej zásuvky HDMI

K vášmu počítaču sa dá pripojiť TV so vstupnou zásuvkou HDMI.

Ako pripojiť TV k vášmu počítaču

! Aby ste počuli zvuk zo zariadenia pripojeného do výstupnej zásuvky **HDMI**, musíte zmeniť zariadenie na výstup zvuku. Podrobné pokyny nájdete v časti **Ako zmeniť výstupné zvukové zariadenie?** ([strana 188](#)).

- 1 Zapojte napájací kábel vášho TV (1) do siet'ovej zásuvky.
- 2 Jeden koniec kábla HDMI (2) zapojte do výstupnej zásuvky **HDMI** (3) na počítači a druhý koniec do TV.
- 3 Vstupný kanál TV nastavte na externý vstup.
- 4 Nastavte systém na konfiguráciu TV.

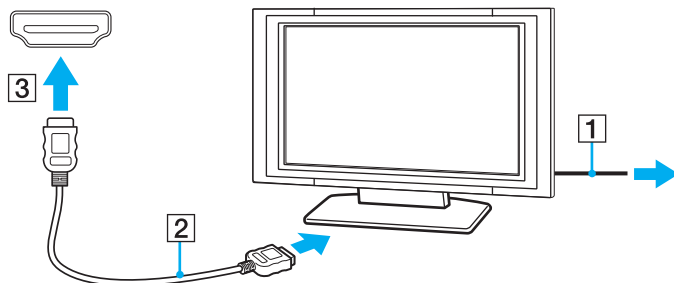

! Ak sa použije iný ovládač zariadenia ako od Sony, nezobrazí sa žiaden obraz a nebude počut' žiaden zvuk. Pri aktualizácii vždy inštalujte ovládač zariadenia od Sony.



Ďalšie informácie o inštalácii a používaní nájdete v príručke, ktorá bola dodaná s vaším TV.

Kábel HDMI prenáša obrazový aj zvukový signál.

## Ako pripojiť kvalitné digitálne zvukové výstupné zariadenie medzi počítač a TV

Navyše môžete pripojiť kvalitný zosilňovač domáceho kina alebo iné zariadenia na dekódovanie priestorového zvuku medzi váš počítač a TV pomocou pripojenia HDMI.



Pred pripojením zariadenia k počítaču najprv skontrolujte, či medzi TV a zosilňovačom domáceho kina alebo dekodérom priestorového zvuku je nadviazané spojenie HDMI.

Aby ste počuli zvuk zo zariadenia pripojeného do výstupnej zásuvky **HDMI**, musíte zmeniť zariadenie na výstup zvuku. Podrobné pokyny nájdete v časti **Ako zmeniť výstupné zvukové zariadenie? (strana 188)**.

- 1 Zapnite TV a nastavte jeho vstup na HDMI.
- 2 Zapnite zosilňovač domáceho kina alebo dekodér priestorového zvuku a nastavte jeho vstup na vstup HDMI.
- 3 Jeden koniec kábla HDMI zapojte do vstupnej zásuvky na prijímači domáceho kina alebo dekodéri priestorového zvuku a druhý koniec zapojte do výstupnej zásuvky **HDMI** na počítači.



Rozlíšenie pripojeného TV môžete nastaviť z vášho počítača. Ďalšie informácie nájdete v časti **Prečo sa na mojom displeji nezobrazuje video? (strana 179)**.

V prípade spojenia HDMI sa hlasitosť dá nastaviť iba prostredníctvom pripojeného zvukového zariadenia. Váš počítač nemá pod kontrolou výstupnú hlasitosť žiadnych pripojených zariadení.

## Voľba režimu displeja

Keď je zapojený externý displej, môžete si ako primárny monitor zvoliť obrazovku počítača alebo pripojený displej.

! Keď je počítač pripojený k dokovacej stanici, zásuvka na monitor na počítači nie je funkčná.

 V závislosti od typu vášho externého displeja alebo monitora sa nemusí dať súčasne zobrazit' ten istý obsah na obrazovke počítača aj externom displeji alebo projektore.

Externý displej zapnite pred zapnutím počítača.

Zvoľte režim displeja klávesmi **Fn+F7**

Režim displeja môžete zvoliť klávesmi **Fn+F7**. Ďalšie informácie nájdete v časti **Kombinácie a funkcie s klávesom Fn (strana 34)**.

Voľba režimu displeja pomocou nastavení displeja

- 1 Pravým tlačidlom kliknite na pracovnú plochu a zvoľte **Rozlíšenie obrazovky**.
- 2 Kliknite na rozbaľovaciu ponuku vedľa **Viaceré obrazovky**, zvoľte si želané nastavenie a potom kliknite na **OK**.

## Používanie funkcie viacerých monitorov

Funkcia viacerých monitorov vám umožňuje rozdeliť vašu pracovnú plochu medzi niekoľko samostatných displejov. Napríklad, ak je do zásuvky na monitor pripojený externý displej, obrazovka vášho počítača a externý displej môžu fungovať ako jedna pracovná plocha.

Kurzor môžete presúvať z jedného displeja na druhý. Toto vám umožňuje pretáhať objekty, napríklad otvorené okná aplikácií alebo panel nástrojov z jedného displeja na druhý.

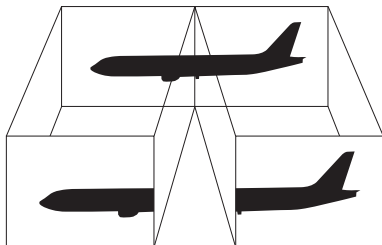

## Ako používať funkciu viacerých monitorov

! Keď je počítač pripojený k dokovacej stanici, zásuvka na monitor na počítači nie je funkčná.



Váš externý displej nemusí podporovať funkciu viacerých monitorov.

Určité softvérové aplikácie nemusia byť kompatibilné s nastavením viacerých monitorov.

Zabezpečte, aby pri používaní režimu viacerých monitorov počítač neprešiel do režimu spánku alebo dlhodobého spánku; v opačnom prípade sa počítač nemusí vrátiť do štandardného režimu.

Ak na každom displeji zvolíte odlišnú farebnú hĺbku, nerozt'ahujte jedno okno na oba displeje; v opačnom prípade váš softvér nemusí správne fungovať.

- 1 Pravým tlačidlom kliknite na pracovnú plochu a zvolte **Rozlíšenie obrazovky**.
- 2 Kliknite na rozbaľovaciu ponuku vedľa **Viaceré obrazovky**, zvolte **Rozšíriť tieto monitory** a potom kliknite **OK**.



Môžete nastaviť farebnú hĺbku a rozlíšenie pre každý displej a prispôbiť režim viacerých monitorov.

Pre každý displej nastavte menšiu farebnú hĺbku alebo nižšie rozlíšenie.

## Pripojenie externého mikrofónu

K vášmu počítaču sa dá pripojiť externý mikrofón (nie je súčasťou dodávky).

Ako pripojiť externý mikrofón

Kábel mikrofónu (1) zapojte do zásuvky na mikrofón (2) .

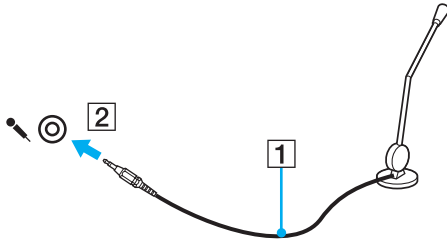

Skontrolujte, či je váš mikrofón určený na použitie s počítačom.



## Pripojenie USB zariadenia

K svojmu počítaču môžete zapojiť zariadenie pre univerzálne sériové rozhranie (USB), ako myš, disketovú mechaniku, reproduktor alebo tlačiareň.

### Ako pripojiť USB zariadenie

- 1 Zvoľte si port USB (1), ktorý chcete použiť.
- 2 Kábel USB zariadenia (2) zapojte do port USB.

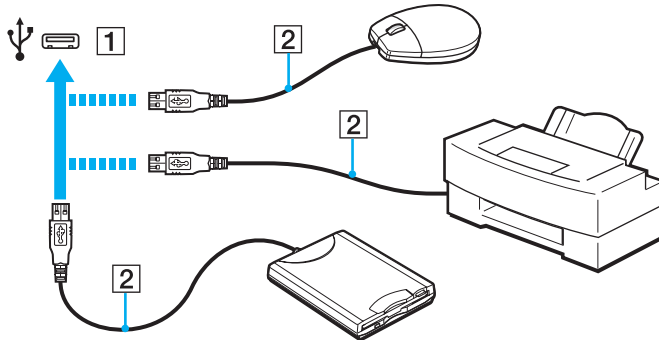

## Poznámky o zapojení USB zariadenia

- Pred používaním USB zariadenia môže byť nevyhnutné nainštalovať zavádzajúci softvér dodávaný spolu so zariadením. Ďalšie informácie nájdete v príručke, ktorá bola dodaná so zariadením USB.
- Dávajte pozor, na zaručenie správnej tlače dokumentov musí byť používaná USB tlačiareň kompatibilná s vašou verziou systému Windows.
- Informácie o tom, ako odpojiť USB zariadenie, si pozrite príručku dodávanú so zariadením.
- Aby ste ochránili váš počítač a/alebo zariadenia USB pred poškodením, dodržujte nasledujúce zásady:
  - Pri hýbaní s počítačom s pripojenými zariadeniami USB sa vyhnite vystaveniu zásuviek USB akémukoľvek namáhaniu alebo nárazom.
  - Počítač nekladajte do tašky alebo puzdra na prenášanie s pripojenými zariadeniami USB.

## Pripojenie zariadenia i.LINK

Váš počítač je vybavený zásuvkou i.LINK, ktorú môžete použiť na pripojenie zariadenia i.LINK, napríklad digitálnej kamery.



i.LINK je obchodná značka Sony Corporation používaná iba na vyznačenie toho, že výrobok obsahuje pripojenie IEEE 1394. Postup nadviazania spojenia i.LINK sa môže líšiť v závislosti od softvérovej aplikácie, operačného systému a kompatibilného zariadenia i.LINK. Nie všetky výrobky s rozhraním i.LINK dokážu navzájom komunikovať. Ďalšie informácie o požiadavkách na operačný systém a správnom pripojení nájdete v príručke, ktorá bola dodaná s vaším zariadením kompatibilným s i.LINK. Pred pripojením periférnych zariadení kompatibilných s i.LINK k vášmu systému ako napr. jednotky CD-RW alebo pevného disku si overte kompatibilitu s operačným systémom a požadované prevádzkové podmienky.

### Poznámky o pripájaní zariadení i.LINK

- Zásuvka i.LINK na vašom počítači neposkytuje napájanie externého zariadenia. Ak externé zariadenie vyžaduje vonkajšie napájanie, skontrolujte, či je pripojené na napájací zdroj.
- Rozhranie i.LINK podporuje prenosové rýchlosti do 400 MB/s. Skutočná prenosová rýchlosť však závisí od prenosovej rýchlosti externého zariadenia.
- V niektorých krajinách alebo regiónoch voliteľné káble i.LINK nemusia byť k dispozícii.
- Spojenie i.LINK s iným kompatibilným zariadením nie je plne zaručené.
- Dostupnosť spojenia i.LINK môže závisieť od softvérových aplikácií, operačného systému a zariadení kompatibilných s i.LINK, ktoré používate. Ďalšie informácie nájdete v príručke, ktorá bola dodaná s vaším softvérom.
- Pred pripojením k vášmu počítaču skontrolujte pracovné podmienky a kompatibilitu periférií PC kompatibilných s i.LINK (napr. pevného disku alebo jednotky CD-RW) s operačným systémom.

## Pripojenie digitálnej kamery

Ako pripojiť digitálnu kameru

Jeden koniec kábla i.LINK (1) (nie je súčasťou dodávky) zapojte do zásuvky i.LINK (2) na počítači a druhý koniec zapojte do zásuvky DV In/Out (3) na digitálnej kamere.

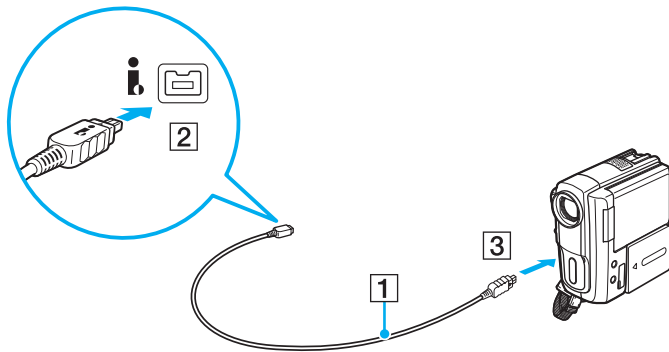

Procedúra zapojenia sa môže meniť, v závislosti od kompatibility zariadenia i.LINK. Ďalšie informácie nájdete v príručke, ktorá bola dodaná so zariadením.

K obsahu média „Memory Stick“ v digitálnej videokamere nebudete mať prístup pomocou zapojenia i.LINK.

## Prispôsobenie vášho počítača VAIO



Táto kapitola stručne popisuje, ako zmeniť hlavné nastavenia vášho počítača VAIO. Mimo iného sa naučíte, ako používať a zmeniť vzhľad vášho softvéru a nástrojov Sony.

- Nastavenie hesla** ([strana 110](#))
- Používanie Intel(R) VT** ([strana 121](#))
- Používanie VAIO Control Center** ([strana 122](#))
- Používanie VAIO Power Management** ([strana 123](#))
- Zmena jazyka displeja** ([strana 124](#))
- Ochrana pevného disku** ([strana 125](#))

## Nastavenie hesla

Nastavenie hesla chráni váš počítač pred nepovoleným prístupom tým, že si vypýta heslo od používateľa po návrate do štandardného režimu z režimu spánku alebo režimu dlhodobého spánku.

**!** Nezapadnite svoje heslo. Heslo si zapíšte a uchovávajte ho na bezpečnom mieste.

Typ hesla	Popis
Heslo pri zapnutí	<p>Funkcie systému BIOS môžete využiť na nastavenie dvoch typov hesiel:</p> <ul style="list-style-type: none"><li>- Heslo k počítaču: umožní používateľom s oprávneniami správcu zmeniť všetky nastavenia systému na obrazovke nastavení BIOS a spustiť počítač.</li><li>- Heslo používateľa: umožní bežným používateľom zmeniť niektoré nastavenia systému BIOS a spustenie počítača. Na nastavenie hesla používateľa musíte najprv nastaviť heslo počítača.</li></ul> <p> Na zadanie hesla pri zapnutí budete vyzvaní po zobrazení loga VAIO pri štarte vášho počítača.</p> <p><b>!</b> Ak zabudnete heslo počítača, heslo sa musí vynulovať. Za vynulovanie hesla sa vám bude účtovať poplatok. Pre vynulovanie hesla sa obráťte na niektorý autorizovaný servis alebo stredisko podpory Sony. Najbližšie stredisko alebo agent, pozri <b>Vyhľadajte viac o vašom počítači VAIO (strana 5)</b>. Používateľské heslo môžete vynulovať na obrazovke nastavenia systému BIOS po zadaní hesla počítača.</p>
Heslo Windows	<p>Umožní používateľom prihlásiť sa do počítača a chrániť jednotlivé používateľské účty vlastným heslom.</p> <p> Na zadanie hesla Windows budete vyzvaní po zvolení vášho používateľského účtu.</p>

Typ hesla	Popis
Heslo pevného disku	<p>Poskytuje zvýšenú bezpečnosť dát uložených vo vstavanom úložnom zariadení. Ostatní používatelia nebudú schopní pristupovať k dátam bez toho, aby heslo poznali, dokonca ani keď sa vstavané úložné zariadenie chránené heslom vyberie z vášho počítača a nainštaluje do iného počítača.</p> <p> Na zadanie hesla pevného disku budete vyzvaní po zadaní hesla pri zapnutí (ak je nastavené) po zobrazení loga VAIO pri štarte vášho počítača.</p> <p><b>!</b> Ak zabudnete heslo pevného disku alebo sa pokazí klávesnica, ktorá je nevyhnutná na zadanie hesla, dáta uložené na vstavanom úložnom zariadení nebudú prístupné. Toto nie je možné obísť. Pre toto heslo neexistuje NULOVANIE. Úložné zariadenie budete musieť vymeniť na vlastné náklady a stratíte všetky dáta uložené na pôvodnom zariadení.</p>



Ak je váš počítač vybavený snímačom odtlačkov prstov a heslo ste nastavili spolu s autentifikáciou prostredníctvom odtlačku prsta, namiesto zadania hesla pri zapnutí počítača môžete použiť autentifikáciu prostredníctvom odtlačku prsta. Ďalšie informácie nájdete v časti **Používanie autentifikácie odtlačkom prsta** ([strana 79](#)).

## Nastavenie hesla pri zapnutí

Ako pridať heslo pri zapnutí (heslo počítača)

- 1 Počítač zapnite.
- 2 Po zobrazení loga VAIO stlačte kláves **F2**.  
Zobrazí sa obrazovka s nastaveniami BIOS. Ak sa obrazovka nezobrazí, počítač reštartujte a po zobrazení loga VAIO niekoľkokrát stlačte kláves **F2**.
- 3 Pomocou klávesu **←** alebo **→** zvolte **Security**, aby sa zobrazila záložka **Security**, zvolte **Set Machine Password** a potom stlačte kláves **Enter**.
- 4 Na obrazovke na vstup hesla zadajte dvakrát heslo a stlačte kláves **Enter**.  
Heslo môže byť dlhé najviac 32 alfanumerických znakov (vrátane medzier).
- 5 Zvolte **Password when Power On** pod **Security** a stlačte kláves **Enter**.
- 6 Zmeňte nastavenie z **Disabled** na **Enabled**.
- 7 Pomocou klávesu **←** alebo **→** zvolte **Exit**, zvolte **Exit Setup** a potom stlačte kláves **Enter**.  
Na výzvu na potvrdenie odpovedzte stlačením klávesu **Enter**.



## Ako pridať heslo pri zapnutí (heslo používateľa)

! Pred nastavením hesla používateľa určite nastavte heslo počítača.

- 1 Počítač zapnite.
- 2 Po zobrazení loga VAIO stlačte kláves **F2**.  
Zobrazí sa obrazovka na zadanie hesla. Ak sa obrazovka nezobrazí, počítač reštartujte a po zobrazení loga VAIO niekoľkokrát stlačte kláves **F2**.
- 3 Zadajte heslo počítača a stlačte kláves **Enter**.
- 4 Pomocou klávesu **←** alebo **→** zvolíte **Security**, aby sa zobrazila záložka **Security**, zvolíte **Set User Password** a potom stlačte kláves **Enter**.
- 5 Na obrazovke na vstup hesla zadajte dvakrát heslo a stlačte kláves **Enter**.  
Heslo môže byť dlhé najviac 32 alfanumerických znakov (vrátane medzier).
- 6 Pomocou klávesu **←** alebo **→** zvolíte **Exit**, zvolíte **Exit Setup** a potom stlačte kláves **Enter**.  
Na výzvu na potvrdenie odpovedzte stlačením klávesu **Enter**.

## Ako zmeniť/odstrániť heslo pri zapnutí (heslo počítača)

- 1 Počítač zapnite.
- 2 Po zobrazení loga VAIO stlačte kláves **F2**.  
Zobrazí sa obrazovka na zadanie hesla. Ak sa obrazovka nezobrazí, počítač reštartujte a po zobrazení loga VAIO niekoľkokrát stlačte kláves **F2**.
- 3 Zadajte heslo počítača a stlačte kláves **Enter**.
- 4 Pomocou klávesu **←** alebo **→** zvolte **Security**, aby sa zobrazila záložka **Security**, zvolte **Set Machine Password** a potom stlačte kláves **Enter**.
- 5 Na obrazovke na vstup hesla jeden krát zadajte aktuálne heslo a dvakrát nové heslo a potom stlačte kláves **Enter**.  
Na odstránenie hesla nechajte polia **Enter New Password** a **Confirm New Password** prázdne a stlačte kláves **Enter**.
- 6 Pomocou klávesu **←** alebo **→** zvolte **Exit**, zvolte **Exit Setup** a potom stlačte kláves **Enter**.  
Na výzvu na potvrdenie odpovedzte stlačením klávesu **Enter**.

## Ako zmeniť alebo odstrániť heslo pri zapnutí (heslo používateľa)

- 1 Počítač zapnite.
- 2 Po zobrazení loga VAIO stlačte kláves **F2**.  
Zobrazí sa obrazovka na zadanie hesla. Ak sa obrazovka nezobrazí, počítač reštartujte a po zobrazení loga VAIO niekoľkokrát stlačte kláves **F2**.
- 3 Zadajte heslo používateľa a stlačte kláves **Enter**.
- 4 Pomocou klávesu **←** alebo **→** zvolíte **Security**, aby sa zobrazila záložka **Security**, zvolíte **Set User Password** a potom stlačte kláves **Enter**.
- 5 Na obrazovke na vstup hesla jeden krát zadajte aktuálne heslo a dvakrát nové heslo a potom stlačte kláves **Enter**.  
Na odstránenie hesla nechajte polia **Enter New Password** a **Confirm New Password** prázdne a stlačte kláves **Enter**.
- 6 Pomocou klávesu **←** alebo **→** zvolíte **Exit**, zvolíte **Exit Setup** a potom stlačte kláves **Enter**.  
Na výzvu na potvrdenie odpovedzte stlačením klávesu **Enter**.

## Nastavenie hesla Windows

### Ako pridať heslo Windows

- 1 Kliknite na **Štart a Ovládací panel**.
- 2 Kliknite na **Používateľské kontá a bezpečnosť rodiny** alebo **Používateľské kontá**.
- 3 Kliknite na **Používateľské kontá**.
- 4 Kliknite na položku **Vytvoriť heslo pre svoje konto** pod voľbou **Upravte vaše používateľské konto**.
- 5 Do polí **Nové heslo** a **Potvrdiť nové heslo** zadajte heslo pre váš účet.
- 6 Kliknite na **Vytvorte heslo**.



Ďalšie informácie o hesle Windows nájdete v pomocníkoví **Pomoc a technická podpora pre systém Windows**.

### Ako zmeniť heslo Windows

- 1 Kliknite na **Štart a Ovládací panel**.
- 2 Kliknite na **Používateľské kontá a bezpečnosť rodiny** alebo **Používateľské kontá**.
- 3 Kliknite na **Používateľské kontá**.
- 4 Kliknite na **Zmeniť heslo**.
- 5 Do polí **Aktuálne heslo** zadajte vaše aktuálne heslo.
- 6 Do polí **Nové heslo** a **Potvrdiť nové heslo** zadajte nové heslo.
- 7 Kliknite na **Zmeniť heslo**.

## Ako odstrániť heslo Windows

- 1 Kliknite na **Štart** a **Ovládací panel**.
- 2 Kliknite na **Používateľské kontá a bezpečnosť rodiny** alebo **Používateľské kontá**.
- 3 Kliknite na **Používateľské kontá**.
- 4 Kliknite na **Odstrániť heslo**.
- 5 Do poľa **Aktuálne heslo** zadajte aktuálne heslo, ktoré chcete odstrániť.
- 6 Kliknite na **Odstrániť heslo**.

## Nastavenie hesla pevného disku

Ako pridať heslo pevného disku

- 1 Počítač zapnite.
- 2 Po zobrazení loga VAIO stlačte kláves **F2**.  
Zobrazí sa obrazovka s nastaveniami BIOS. Ak sa obrazovka nezobrazí, počítač reštartujte a po zobrazení loga VAIO niekoľkokrát stlačte kláves **F2**.



Ak máte nastavené heslo pri zapnutí, zadajte ho.

- 3 Pomocou klávesu **←** alebo **→** zvolte **Security**, aby sa zobrazila záložka **Security**, zvolte **Hard Disk Password** a potom stlačte kláves **Enter**.  
Zobrazí sa obrazovka **Hard Disk Password**.
- 4 Zvolte **Enter Master and User Passwords** a stlačte kláves **Enter**.
- 5 Na výstražnej obrazovke zvolte **Continue** a stlačte kláves **Enter**.
- 6 Dvakrát zadajte hlavné heslo a stlačte kláves **Enter**.  
Heslo by malo byť dlhé najviac 32 alfanumerických znakov (vrátane medzier).
- 7 Dvakrát zadajte heslo používateľa a stlačte kláves **Enter**.  
Heslo by malo byť dlhé najviac 32 alfanumerických znakov (vrátane medzier).
- 8 Na výzvu na potvrdenie odpovedzte stlačením klávesu **Enter**.
- 9 Stlačte kláves **Esc** a potom pomocou klávesu **←** alebo **→** zvolte záložku **Exit**.
- 10 Pomocou klávesu **↑** alebo **↓** zvolte **Exit Setup** a stlačte kláves **Enter**.  
Na výzvu na potvrdenie odpovedzte stlačením klávesu **Enter**.

## Ako zmeniť heslo pevného disku

- 1 Počítač zapnite.
  - 2 Po zobrazení loga VAIO stlačte kláves **F2**.  
Zobrazí sa obrazovka s nastaveniami BIOS. Ak sa obrazovka nezobrazí, počítač reštartujte a po zobrazení loga VAIO niekoľkokrát stlačte kláves **F2**.
-  Ak máte nastavené heslo pri zapnutí, zadajte ho.
- 3 Pomocou klávesu **←** alebo **→** zvolíte **Security**, aby sa zobrazila záložka **Security**, zvolíte **Hard Disk Password** a potom stlačte kláves **Enter**.  
Zobrazí sa obrazovka **Hard Disk Password**.
  - 4 Zvolíte **Change Master Password** alebo **Change User Password** a stlačte tlačidlo **Enter**.
  - 5 Jedenkrát zadajte aktuálne heslo a potom dvakrát nové heslo.
  - 6 Stlačte kláves **Enter**.
  - 7 Po zobrazení správy o úspešnej zmene stlačte kláves **Enter**.
  - 8 Stlačte kláves **Esc** a potom pomocou klávesu **←** alebo **→** zvolíte záložku **Exit**.
  - 9 Pomocou klávesu **↑** alebo **↓** zvolíte **Exit Setup** a stlačte kláves **Enter**.  
Na výzvu na potvrdenie odpovedzte stlačením klávesu **Enter**.

## Ako odstrániť heslo pevného disku

- 1 Počítač zapnite.
  - 2 Po zobrazení loga VAIO stlačte kláves **F2**.  
Zobrazí sa obrazovka s nastaveniami BIOS. Ak sa obrazovka nezobrazí, počítač reštartujte a po zobrazení loga VAIO niekoľkokrát stlačte kláves **F2**.
-  Ak máte nastavené heslo pri zapnutí, zadajte ho.
- 3 Pomocou klávesu **←** alebo **→** zvolíte **Security**, aby sa zobrazila záložka **Security**, zvolíte **Hard Disk Password** a potom stlačte kláves **Enter**.  
Zobrazí sa obrazovka **Hard Disk Password**.
  - 4 Zvolíte **Enter Master and User Passwords** a stlačte kláves **Enter**.
  - 5 Zadajte aktuálne heslo do **Enter Current Hard Disk Master Password** a stlačte kláves **Enter**.
  - 6 Stlačte kláves **Enter** bez zadania akéhokoľvek písmena pre zvyšné polia.
  - 7 Po zobrazení správy o úspešnej zmene stlačte kláves **Enter**.
  - 8 Stlačte kláves **Esc** a potom pomocou klávesu **←** alebo **→** zvolíte záložku **Exit**.
  - 9 Pomocou klávesu **↑** alebo **↓** zvolíte **Exit Setup** a stlačte kláves **Enter**.  
Na výzvu na potvrdenie odpovedzte stlačením klávesu **Enter**.



## Používanie Intel(R) VT

Intel(R) Virtualization Technology (VT) vám umožňuje používanie hardvérovej virtualizácie softvéru na zvýšenie účinnosti a výkonu vášho počítača.

! Intel VT nemusí byť k dispozícii na vašom počítači, v závislosti od nainštalovaného procesora.

Informácie o virtualizácii a používaní hardvérovej virtualizácie softvéru získate u vydavateľa softvéru.

### Aktivácia Intel VT

- 1 Počítač zapnite.
- 2 Po zobrazení loga VAIO stlačte kláves **F2**.  
Zobrazí sa obrazovka s nastaveniami BIOS. Ak sa obrazovka nezobrazí, počítač reštartujte a po zobrazení loga VAIO niekoľkokrát stlačte kláves **F2**.
- 3 Stlačením klávesu **←** alebo **→** zvolte **Advanced**.
- 4 Stlačením klávesu **↑** alebo **↓** zvolte **Intel(R) Virtualization Technology** alebo **Intel(R) VT**, stlačte kláves **Enter**, zvolte **Enabled** a potom stlačte kláves **Enter**.

! Ak sa v okne nastavenia BIOS nezobrazí zarážka **Advanced** alebo nedokážete zvoliť **Intel(R) Virtualization Technology**, Intel VT nie je na vašom počítači k dispozícii.

- 5 Pomocou klávesu **←** alebo **→** zvolte **Exit**, zvolte **Exit Setup** a potom stlačte kláves **Enter**.  
Na výzvu na potvrdenie odpovedzte stlačením klávesu **Enter**.

## Používanie VAIO Control Center

Nástroj **VAIO Control Center** vám umožňuje pristupovať k systémovým informáciám a špecifikovať preferencie pre správanie systému.

Ako používať VAIO Control Center

- 1 Kliknite na **Štart, Všetky programy** a **VAIO Control Center**.
- 2 Zvoľte požadovanú ovládaciu položku a zmeňte nastavenia.
- 3 Po skončení kliknite na **OK**.  
Nastavenie požadovanej položky sa zmení.



Ďalšie informácie o každej možnosti nájdete v pomocníkovi **VAIO Control Center**.

Ak otvoríte **VAIO Control Center** ako štandardný používateľ, niektoré riadiace položky nebudú viditeľné.

## Používanie VAIO Power Management

Správa napájania vám umožňuje definovať plány napájania pri prevádzke zo siete alebo batérie, ktoré vyhovujú vašim požiadavkám na spotrebu energie.

Funkcia **VAIO Power Management** je pridaná k **Možnosti napájania** Windows. S touto softvérovou aplikáciou môžete vylepšiť funkcie riadenia spotreby Windows na zabezpečenie lepšej prevádzky vášho počítača a dosiahnutia dlhšej výdrže batérie.

### Voľba plánu napájania

Po spustení počítača sa na paneli úloh zobrazí ikona stavu napájania. Táto ikona indikuje, ktorý druh napájania práve používate. Po kliknutí na túto ikonu sa zobrazí okno, ktoré indikuje stav napájania.

#### Ako zvoliť plán napájania

- 1 Pravým tlačidlom kliknite na ikonu stavu napájania na paneli úloh a zvolte **Možnosti napájania**.
- 2 Zvoľte váš požadovaný plán napájania.

#### Ako zmeniť nastavenia plánu napájania

- 1 Kliknite na **Zmeniť nastavenia plánu** vpravo od vášho požadovaného plánu napájania v okne **Možnosti napájania**. Podľa potreby zmeňte režim spánku a nastavenia displeja.
- 2 Ak potrebujete zmeniť rozšírené nastavenia, kliknite na **Zmeniť rozšírené nastavenia napájania** a prejdite na krok 3. V opačnom prípade kliknite na **Uložiť zmeny**.
- 3 Kliknite na záložku **VAIO Power Management**. Zmeňte nastavenia pre každú položku.
- 4 Kliknite na **OK**.



Aktuálne nastavenie plánu napájania môžete skontrolovať pomocou **VAIO Power Management Viewer** v **VAIO Control Center**.

## Zmena jazyka displeja

Na modeloch so systémom **Windows 7 Ultimate** alebo **Windows 7 Enterprise** si môžete prevziať a nainštalovať svoj želaný jazyk.



Pozrite si údaje o konfigurácii vášho počítača.



Ak si chcete prevziať jazykový balík, váš počítač musí byť pripojený k internetu. Informácie o tom, ako počítač pripojiť k internetu, nájdete v časti **Používanie Internetu** ([strana 62](#)).

### Inštalácia jazykového balíka

- 1 Kliknite na **Štart, Všetky programy** a **Windows Update**.
- 2 Kliknite na prepojenie **k dispozícii voliteľné aktualizácie: xx** (číslo).
- 3 Vyberte zo zoznamu želaný jazykový balík.
- 4 Kliknutím na tlačidlo **OK** spustíte preberanie a inštaláciu zvoleného jazykového balíka.

### Zmena jazyka obrazovky

- 1 Kliknite na **Štart, Ovládací panel** a **Hodiny, jazyk a oblasť**.
- 2 Kliknite na **Miestne a jazykové nastavenie**.
- 3 Zvoľte kartu **Klávesnice a jazyky**.
- 4 Vyberte jazyk obrazovky v rozbaľovacom zozname.
- 5 Kliknite na **OK**.

## Ochrana pevného disku

Ak je váš počítač vybavený vstavaným pevným diskom, potom má predinštalovaný nástroj **VAIO HDD Protection** na prispôsobenie vašich nastavení na ochranu pevného disku proti nárazom. Zvolením citlivosti vstavaného detektoru nárazov sa dá nastaviť vhodná úroveň ochrany.



Pozrite si údaje o konfigurácii vášho počítača.

**!** Majte na pamäti, že jednotka s nepohyblivým médiom nie je zahrnutá v pôsobnosti nástroja **VAIO HDD Protection**.

### Aktivácia VAIO HDD Protection

Na ochranu vášho pevného disku pred ohrozením nárazmi musíte najprv aktivovať funkciu **VAIO HDD Protection**.

Ako aktivovať funkciu VAIO HDD Protection

- 1 Kliknite na **Štart, Všetky programy a VAIO Control Center**.
- 2 Kliknite na **Security a Hard Disk Drive Protection Settings**.
- 3 Zaškrtnite pole **Activate hard disk drive protection**.
- 4 Zvoľte požadovanú úroveň citlivosti.
- 5 Kliknite na **OK**.

Ďalšie informácie nájdete v pomocníkoví softvéru.

**!** **VAIO HDD Protection** je navrhnutá na minimalizáciu možností poškodenia pevného disku a používateľských dát. Nezabezpečuje 100 % ochranu dát za akýchkoľvek okolností.

## Rozšírenie vášho počítača VAIO

Váš počítač VAIO a pamäťové moduly používajú jemné komponenty a technológiu elektronických konektorov. Aby ste sa vyhli zrušeniu záruky počas záručnej doby vášho výrobku, odporúčame:

- Vo veci inštalácie nového pamäťového modulu sa obráťte na vášho predajcu.
- Ak nie ste oboznámený s rozšírením pamäte v počítači, nemali by ste pamäť inštalovať sám.
- Nemali by ste sa dotýkať konektorov ani otvárať kryt priestoru s pamäťovými modulmi.

Požiadajte niektorý autorizovaný servis alebo stredisko podpory Sony o pomoc. Ak chcete nájsť najbližšie stredisko alebo agenta, prečítajte si **Vyhľadajte viac o vašom počítači VAIO** ([strana 5](#)).



Druh modulu a množstvo nainštalovanej pamäti na vašom počítači sa môže odlišovať, v závislosti od kúpeného modelu. Pozrite si údaje o konfigurácii vášho počítača.

## Pridávanie a odoberanie pamäte

Ak potrebujete rozšíriť funkcionality vášho počítača, môžete rozšíriť pamäť inštalovaním voliteľných pamäťových modulov. Predtým, ako rozšírite pamäť vášho počítača, prečítajte si poznámky a postupy na nasledujúcich stranách.

### Poznámky o pridávaní/odoberaní pamäťových modulov

- ❑ Pred pridaním alebo vybraním pamäťových modulov počítač určite položte na rovný povrch.
- ❑ Pri výmene pamäte buďte opatrný. Nesprávna inštalácia pamäťových modulov môže spôsobiť poškodenie vášho systému. Toto poškodenie môže viesť k zrušeniu záruky od výrobcu.
- ❑ Používajte iba také pamäťové moduly, ktoré sú kompatibilné s vaším počítačom. Ak počítač nedeteguje niektorý pamäťový modul alebo operačný systém Windows sa stane nestabilný, obráťte sa na distribútora alebo výrobcu vášho pamäťového modulu.
- ❑ Elektrostatický výboj (ESD) môže poškodiť elektronické komponenty. Predtým, ako sa dotknete pamäťového modulu, zabezpečte nasledovné:
  - ❑ Postupy popísané v tomto dokumente predpokladajú, že používateľ je oboznámený so všeobecnou terminológiou súvisiacou s osobnými počítačmi, bezpečnostnou praxou a požiadavkami predpisov na používanie a modifikovanie elektronických zariadení.
  - ❑ Predtým, ako z vášho počítača snímnete akýkoľvek kryt alebo panel, počítač vypnite a odpojte ho od napájacích zdrojov (batéria a sieťový adaptér) a všetkých telekomunikačných káblov, sietí a modemov. Nedodržanie tohto pokynu môže viesť k úrazu alebo poškodeniu zariadenia.
  - ❑ ESD môže poškodiť pamäťové moduly a iné komponenty. Pamäťové moduly inštalujte iba na pracovnej stanici ESD. Ak taká stanica nie je k dispozícii, nepracujte v priestore s kobercom a nemanipulujte s materiálmi, ktoré vytvárajú alebo udržiavajú elektrostatický náboj (napríklad celofánové balenie). Počas vykonávania tohto postupu sa uzemnite udržovaním kontaktu s nenatretou kovovou časťou šasi.
  - ❑ Balenie s pamäťovým modulom neotvárajte skôr, ako ste pripravení modul vymeniť. Balenie chráni modul pred ESD.

- Na ochranu modulu pred ESD použite špeciálne vrecúško dodané s pamäťovým modulom alebo modul zabalte do hliníkovej fólie.
- Vniknutie akýchkoľvek tekutín, cudzích telies alebo predmetov do zásuviek na pamäťové moduly alebo iných vnútorných komponentov vášho počítača spôsobí poškodenie počítača, pričom záruka sa nebude vzťahovať na žiadne náklady na následnú opravu.
- Neukladajte pamäťový modul na miesto, ktoré je vystavené:
  - tepelným zdrojom ako radiátory alebo vzduchové potrubia
  - priamemu slnečnému žiareniu
  - nadmernej prašnosti
  - mechanickým vibráciám alebo otrasom
  - silným magnetom alebo reproduktorom, ktoré nie sú magneticky tienené
  - okolitej teplote vyššej ako 35 °C alebo nižšej ako 5 °C
  - vysokej vlhkosti
- S pamäťovým modulom zaobchádzajte opatrne. Aby ste sa vyhli poraneniu rúk a prstov, nedotýkajte sa hrán komponentov a dosiek s plošnými spojmi vnútri vášho počítača.



## Odobratie a inštalácia pamäťového modulu

Ako vymeniť alebo pridať pamäťový modul

- 1 Počítač vypnite a odpojte všetky periférne zariadenia.
- 2 Počítač odpojte a vyberte batériu.
- 3 Počkajte približne jednu hodinu, kým počítač nevychladne.
- 4 Odskrutkujte skrutku (označenú šípkou nižšie) na spodnej strane počítača a snímte kryt priestoru s pamäťovými modulmi.

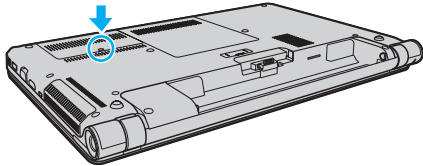

- 5 Dotknite sa kovového predmetu, aby sa vybila statická elektrina.

6 Aktuálne nainštalovaný pamäťový modul vyberte nasledovne:

- Potiahnite západky v smere šípok (1).  
Pamäťový modul sa uvoľní.
- Skontrolujte, či sa pamäťový modul vyklopí a potom ho vytiahnite v smere šípky (2).

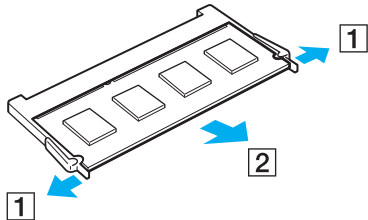

7 Vyberte nový pamäťový modul z balenia.

- 8 Pamäťový modul zasuňte do zásuvky a stlačte ho tak, aby sa zaistil na svojom mieste.

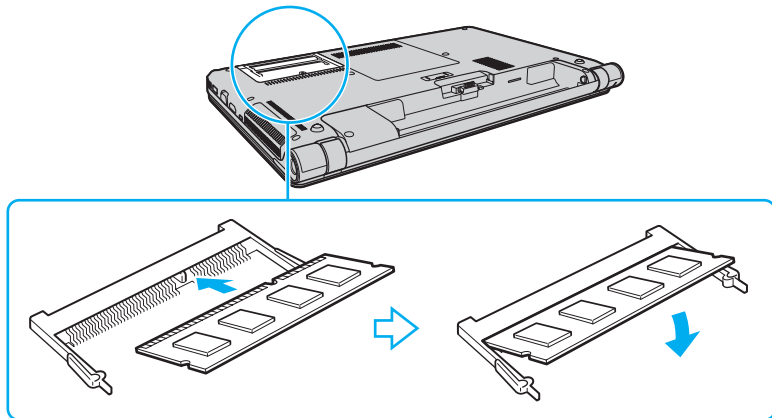

! Okrem pamäťových modulov sa nedotýkajte žiadnych iných komponentov na základnej doske.

Ak chcete nainštalovať iba jeden pamäťový modul, v každom prípade použite zásuvku nižšie.

V každom prípade hranu pamäťového modulu s konektorom zasuňte do zásuvky, pričom zárez na module zarovnajte s malým výstupkom v otvorenej zásuvke. Pamäťový modul nezasúvajte do zásuvky v nesprávnom spôsobe násilím, keďže to môže spôsobiť poškodenie zásuvky aj modulu.

- 9 Nasadte späť kryt priestoru s pamäťovými modulmi.
- 10 Utiahnite skrutku na spodnej strane počítača.
- 11 Nainštalujte späť batériu a počítač zapnite.

## Zobrazenie veľkosti pamäte

Ako zobrazit' veľkosť pamäte

- 1 Počítač zapnite.
- 2 Kliknite na **Štart, Všetky programy** a **VAIO Control Center**.
- 3 Kliknite na **System Information** a **System Information**.

Veľkosť systémovej pamäte môžete vidieť na pravej ploche. Ak sa pridaná pamäť neobjaví, zopakujte postup inštalácie a počítač opätovne zapnite.

## Preventívne opatrenia

V tejto kapitole sú popísané bezpečnostné smernice a preventívne opatrenia, ktoré vám majú pomôcť chrániť váš počítač VAIO pred možným poškodením.



Niektoré vlastnosti a voliteľné funkcie nemusia byť k dispozícii pre váš počítač.

- Bezpečnostné opatrenia** ([strana 134](#))
- Informácie o starostlivosti a údržbe** ([strana 136](#))
- Zaobchádzanie s vaším počítačom** ([strana 137](#))
- Zaobchádzanie s obrazovkou LCD** ([strana 139](#))
- Používanie napájacieho zdroja** ([strana 140](#))
- Zaobchádzanie s vstavanou kamerou** ([strana 141](#))
- Zaobchádzanie s diskami** ([strana 142](#))
- Používanie batérie** ([strana 143](#))
- Zaobchádzanie s „Memory Stick“** ([strana 144](#))
- Zaobchádzanie s vstavaným pamäťovým zariadením** ([strana 145](#))
- Používanie autentifikácie odtlačkom prsta** ([strana 146](#))

## Bezpečnostné opatrenia

### Počítač

- Počítač používajte na pevnom stabilnom povrchu.
- Zabezpečte primerané prúdenie vzduchu, aby sa predišlo vnútornému prehriatiu počítača. Počítač neklad'te na pórovité povrchy, napríklad handry, posteľné prikrývky, pohovky, posteľe ani do blízkosti závesov, ktoré môžu zablokovať jeho vetracie prieduchy.
- Odporúča sa, aby ste nepoužívali počítač priamo vo vašom lone. Teplota spodnej strany počítača môže počas bežnej prevádzky narásť a časom spôsobiť nepohodlie alebo popáleniny.
- Používajte iba uvedené periférne zariadenia a prepojovacie káble.
- Drobné predmety ako médiá „Memory Stick“ a adaptéry na médiá „Memory Stick“ odkladajte mimo dosahu detí. Je tu nebezpečenstvo prehltnutia.

### Napájací zdroj

- Napájací adaptér neumiestňujte tak, aby sa dotýkal vašej pokožky. Ak je vám nepríjemné, že sa napájací adaptér zahrieva, odsuňte ho ďalej od svojho tela.
- Na prírodný elektrický kábel neklad'te žiadne ťažké predmety, pretože by to mohlo spôsobiť požiar.
- Pri vyt'ahovaní napájacieho kábla držte zástrčku. Nikdy net'ahajte za samotný kábel.
- Ak počítač zamýšľate nepoužiť dlhšiu dobu, odpojte ho od napájacej zásuvky.
- Keď sa napájací adaptér nepoužíva, odpojte ho od napájacej zásuvky.
- Zabezpečte, aby bola napájacia zásuvka dobre prístupná.

## Batéria

- ❑ Batérie nenechávajte v prostredí s teplotou vyššou ako 60 °C, napr. v aute zaparkovanom na slnku alebo vystavené priamemu slnečnému žiareniu.
- ❑ Kvôli vlastnej bezpečnosti sa dôrazne odporúča, aby ste používali iba originálne nabíjateľné batérie Sony a napájací adaptér, ktoré dodala spoločnosť Sony k vášmu počítaču VAIO a spĺňajú štandardy zabezpečovania kvality. Niektoré počítače VAIO môžu pracovať len s originálnou batériou Sony.
- ❑ Batériu chráňte pred všetkými tepelnými zdrojmi.
- ❑ Batériu udržiujte suchú.
- ❑ Nepokúšajte sa batériu otvárať alebo rozoberať.
- ❑ Batériu nevystavujte žiadnym mechanickým nárazom, spôsobeným napríklad dopadom na tvrdý povrch.
- ❑ Ak počítač nepoužívate dlhšiu dobu, batériu vyberte z počítača, aby ste predišli poškodeniu počítača alebo samotnej batérie.
- ❑ Ak ste batériu nepoužili dlhšiu dobu, zvyšná výdrž batérie môže byť krátka. Toto je normálny jav a neznamená to poruchu funkcie. Batéria sa postupne vybíja, aj keď sa nepoužíva. K počítaču pripojte napájací adaptér a pred jeho opätovným použitím batériu opätovne nabite.

## Slúchadlá

- ❑ **Bezpečnosť cestnej premávky** – Slúchadlá nepoužívajte pri šoférovaní, bicyklovaní ani riadení akéhokoľvek motorového vozidla. Predstavuje to bezpečnostné riziko a v niektorých oblastiach je to protizákonné. Prehrávanie hlasnej hudby môže byť nebezpečné aj pri chôdzi, osobitne na prechodoch pre chodcov.
- ❑ **Predchádzanie poškodeniu sluchu** – Vyhýbajte sa používaniu slúchadiel pri vysokej hlasitosti. Špecialisti na sluch neodporúčajú súvislé hlasné počúvanie po dlhšiu dobu. Ak pocítujete zvonenie v ušiach, znížte hlasitosť alebo slúchadlá prestaňte používať.

## Informácie o starostlivosti a údržbe

### Počítač

- Skrinku počítača čistite mäkkou tkaninou, ktorá je suchá alebo mierne navlhčená slabým roztokom saponátu. Nepoužívajte žiadne drôtenky, čistiace prášky ani riedidlá ako lieh alebo benzín, keďže tieto môžu poškodiť povrchovú úpravu vášho počítača.
- Pred čistením počítača nezabudnite odpojiť napájací adaptér od siete a vybrať batériu.

### LCD obrazovka

Na utieranie obrazovky LCD používajte mäkkú suchú tkaninu. Silné drhnutie obrazovky by ju mohlo poškodiť.

### Vstavaná kamera

Ochranný kryt objektívu vstavanej kamery čistite s ofukovacím štetcom alebo mäkkou kefkou. Ak je kryt veľmi znečistený, utrite ho mäkkou suchou tkaninou. Kryt nedrhňte, keďže je citlivý na tlak.

### Disky

- Správna starostlivosť o disk je nevyhnutná na zabezpečenie jeho trvalej spoľahlivosti. Nepoužívajte rozpúšťadlá (napríklad benzín, riedidlo, alkohol, komerčne dostupné čistiace prostriedky alebo antistatický sprej), ktoré môžu spôsobiť poškodenie disku.
- Na bežné čistenie disk chyt'ite za jeho okraj a mäkkou tkaninou poutierajte povrch smerom od stredu k okraju.
- Ak je disk veľmi znečistený, navlhčite mäkkú tkaninu vodou, dobre ju vyžmýkajte a použite ju na utretie povrchu disku smerom od stredu k okraju. Akúkoľvek zvyšnú vlhkosť utrite suchou mäkkou tkaninou.



## Zaobchádzanie s vaším počítačom

- Ak na váš počítač spadne tvrdý predmet alebo sa naň vyleje akákoľvek tekutina, počítač vypnite, odpojte od napájacej zásuvky a vyberte batériu. Pred ďalším používaním počítača môže byť potrebná kontrola kvalifikovaným personálom.
- Počítač nenechajte spadnúť ani naň neukladajte žiadne predmety.
- Počítač neukladajte na miesto, ktoré je vystavené:
  - tepelným zdrojom ako radiátory alebo vzduchové potrubia
  - priamemu slnečnému žiareniu
  - nadmernej prašnosti
  - vlhkosti alebo dažďu
  - mechanickým vibráciám alebo otrasom
  - silným magnetom alebo reproduktorom, ktoré nie sú magneticky tienené
  - okolitej teplote vyššej ako 35 °C alebo nižšej ako 5 °C
  - vysokej vlhkosti
- Do blízkosti vášho počítača nekladte žiadne elektronické zariadenia. Elektromagnetické pole zariadenia môže spôsobiť poruchu funkcie počítača.
- Váš počítač používa vysokofrekvenčné rádiové signály, ktoré môžu spôsobiť rušenie rozhlasového alebo televízneho príjmu. Ak sa to stane, počítač premiestnite do vhodnej vzdialenosti od rádia alebo TV.
- Nepoužívajte narezané alebo poškodené prepojovacie káble.
- Ak sa počítač preniesie priamo z chladného miesta na teplé miesto, môže dôjsť ku kondenzácii vlhkosti v jeho vnútri. V takom prípade pred zapnutím počítača počkajte aspoň jednu hodinu. Ak sa vyskytnú nejaké problémy, počítač odpojte od napájania a obráťte sa na autorizovaný servis alebo stredisko technickej podpory Sony. Ak chcete nájsť najbližšie stredisko alebo agenta, prečítajte si **Vyhľadajte viac o vašom počítači VAIO (strana 5)**.

- ❑ Vaše dáta pravidelne zálohujte, aby ste sa vyhli ich strate v prípade poškodenia počítača.
- ❑ Na LCD obrazovku ani na jej hrany pri jej otváraní netlačte, ani nedvíhajte počítač uchopením za LCD obrazovku. LCD obrazovka môže byť citlivá na tlak a prídavné namáhanie, tlak môže spôsobiť jej poškodenie alebo poruchy činnosti. Pri otváraní počítača držte základňu jednou rukou a pozorne nadvihnite LCD obrazovku druhou rukou. Pre prenášanie počítača s otvoreným vekom dávajte pozor, aby ste ho držali oboma rukami.

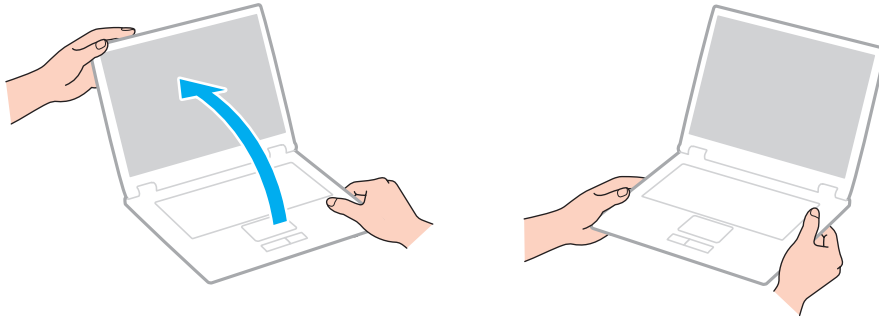

- ❑ Pri prenášaní počítača používajte špeciálne navrhnuté puzdro.

## Zaobchádzanie s obrazovkou LCD

- ❑ Obrazovku LCD nenechávajte otočenú smerom k slnku. Mohlo by ju to poškodiť. Pri používaní počítača v blízkosti okna sa uistite, že je chránený pred priamym slnečným svetlom.
- ❑ Povrch obrazovky LCD nepoškrabte a ani naň nevyvíjajte tlak. Mohlo by ju to poškodiť.
- ❑ Používanie počítača pri nízkej teplote môže viesť k vytvoreniu reziduálneho obrazu na obrazovke LCD. Toto nie je prejavom poruchy. Keď sa počítač vráti na normálnu teplotu, obrazovka začne normálne fungovať.
- ❑ Reziduálny obraz môže vzniknúť na obrazovke LCD v prípade, že ten istý obraz je zobrazený dlhšiu dobu. Po chvíli sa reziduálny obraz stratí. Na zabránenie vzniku reziduálneho obrazu sa dá použiť šetrič obrazovky.
- ❑ Počas prevádzky sa obrazovka LCD zohrieva. Toto je normálny jav a neznamená to poruchu funkcie.
- ❑ Obrazovka LCD je vyrobená s použitím jemných technológií. Na obrazovke LCD môžete však vidieť trvalo zobrazené malinké čierne a/alebo jasné (červené, modré alebo zelené) bodky. Toto je normálny výsledok výrobného procesu a neznamená poruchu funkcie.
- ❑ Nemeňte nastavenie orientácie obrazovky LCD v okne **Nastavenie počítača Tablet PC**, dokonca aj keď pre túto voľbu je k dispozícii možnosť zmeny. Váš počítač by sa mohol stať nestabilný. Sony nepreberá žiadnu zodpovednosť za akékoľvek poruchy funkcie dôsledkom zmien týchto nastavení.
- ❑ Nevyvíjajte tlak na veko obrazovky LCD, keď je zatvorené, keďže to môže spôsobiť poškrabanie obrazovky LCD alebo ju znečistiť.

## Používanie napájacieho zdroja

- ❑ Nezdieľajte tú istú napájaciu zásuvku s iným prístrojom s vysokou spotrebou, napríklad kopírovacím strojom alebo skartovačkou.
- ❑ Dá sa kúpiť rozvodka s ochranou proti prepät'ovým špičkám. Toto zariadenie pomáha predchádzať poškodeniu vášho počítača, ktoré môžu spôsobiť náhle prepät'ové špičky, napr. počas elektrickej búrky.
- ❑ Používajte napájací adaptér dodaný s vaším počítačom alebo originálne výrobky Sony. Nepoužívajte žiaden iný napájací adaptér, keďže by to mohlo spôsobiť poruchu funkcie.

## Zaobchádzanie s vstavanou kamerou

- ❑ Nedotýkajte sa ochranného krytu objektívu vstavanej kamery, keďže to môže na ňom spôsobiť škrabance, ktoré sa potom objavia na snímanom obraze.
- ❑ Bez ohľadu na stav napájania vášho počítača nedovoľte, aby sa do zorného poľa vstavanej kamery dostalo priame slnečné žiarenie, pretože by to mohlo spôsobiť poruchu funkcie kamery.

## Zaobchádzanie s diskami

- ❑ Odtlačky prstov a prach na povrchu disku môžu spôsobiť chyby pri čítaní. Disk vždy držte za okraje a otvor v strede, ako je znázornené nižšie:

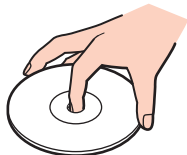

- ❑ Na disk nikdy nedávajte nálepku. To to bude mať dopad na používanie disku a môže spôsobiť neopraviteľné poškodenie.

## Používanie batérie

- ❑ V chladnom prostredí je výdrž batérie kratšia. Toto je spôsobené zníženou účinnosťou batérie pri nižších teplotách.
- ❑ Batérie nabíjajte pri teplotách medzi 10 °C až 30 °C. Pri nižšej teplote je potrebný dlhší čas nabíjania.
- ❑ Nedobíjajte batériu iným spôsobom než je to uvedené v tomto návode alebo v písomnom odporúčaní firmy Sony.
- ❑ Keď sa batéria používa alebo nabíja, v jej vnútri sa vytvára teplo. To to je normálny jav a nie je to dôvodom nejakých obáv.
- ❑ Pred opätovným nabitím batérie ju nemusíte vybit'.
- ❑ Ak sa po úplnom nabití batéria veľmi rýchlo vybíja, môže byť na konci svojej životnosti a mala by sa vymeniť.

## Zaobchádzanie s „Memory Stick“

- Nedotýkajte sa konektoru média „Memory Stick“ prstom ani kovovými predmetmi.
- Na označenie používajte iba nálepku dodanú s médiom „Memory Stick“.
- Médium „Memory Stick“ neohýbajte, nenechajte spadnúť ani ho nevystavujte vplyvom okolia.
- Médium „Memory Stick“ nerozoberajte ani nemodifikujte.
- Udržujte „Memory Stick“ suchý.
- Média „Memory Stick“ neskladujte ani nepoužívajte na miestach, ktoré sú vystavené:
  - statickej elektrine
  - elektrickému rušeniu
  - extrémne vysokým teplotám ako napr. v aute zaparkovanom na slnku
  - priamemu slnečnému žiareniu
  - vysokej vlhkosti
  - korozívnym látkam
- Používajte ochranné puzdro dodané s médiom „Memory Stick“.
- V každom prípade si robte záložné kópie vašich cenných dát.
- Pri používaní média „Memory Stick Duo“, pri písaní na nálepku nalepenú na médiu nepoužívajte pero s ostrým hrotom. Pôsobenie tlaku na médium môže poškodiť vnútorné komponenty.



## Zaobchádzanie s vstavaným pamäťovým zariadením

Zabudované úložné zariadenie (pevný disk alebo pevný úložný disk) má vysokú záznamovú kapacitu a číta a zapisuje dáta v krátkom čase. Napriek tomu sa nesprávnym používaním môže poškodiť. Ak sa zabudované úložné zariadenie poškodí, dáta sa nedajú obnoviť. Aby ste predišli strate údajov, mali by ste s vaším počítačom zaobchádzať opatrne.

### Ako predchádzať poškodeniu vstavaného úložného zariadenia

- Počítač nevystavujte náhlym pohybom.
- Počítač chráňte pred magnetmi.
- Počítač neukladajte na miesto, ktoré podlieha mechanickým vibráciám alebo na nestabilné miesto.
- Počas čítania dát z úložného zariadenia alebo zápisu dát naň počítač nevypínajte ani nerešartujte.
- Počítač nepoužívajte na mieste vystavenom extrémnym zmenám teploty.
- Nevyberajte úložné zariadenie z počítača.

## Používanie autentifikácie odtlačkom prsta

- ❑ Technológia autentifikácie odtlačkom prsta nezabezpečuje kompletnú autentifikáciu používateľa ani úplnú ochranu vašich dát a hardvéru.  
Sony neprijíma žiadnu zodpovednosť za akékoľvek problémy a škody, ktoré vzniknú v spojitosti s používaním alebo neschopnosťou použiť snímač odtlačkov prstov.
- ❑ Rýchlosť rozpoznania odtlačku prsta závisí od vašich prevádzkových podmienok a líši sa aj pre jednotlivé osoby.
- ❑ Pred tým, ako počítač odošlete do opravy, nezabudnite vyhotoviť záložnú kópiu dát uložených v stavanom úložnom zariadení, osobitne šifrovaných archívov vytvorených pomocou funkcie **File Safe**.  
Sony neprijíma žiadnu zodpovednosť za akúkoľvek stratu alebo zmenu vašich dát, ku ktorej môže dôjsť v priebehu opravy.
- ❑ V prípade, že sa vstavané úložné zariadenie musí inicializovať, napríklad po oprave, šablóny odtlačkov prstov sa stratia. V takom prípade ich všetky musíte opäť zaregistrovať.
- ❑ Údržba a správa dát týkajúcich sa autentifikácie odtlačkom prsta sa vykonáva na vaše riziko.  
Sony nepreberá žiadnu zodpovednosť za akékoľvek chyby, ku ktorým dôjde dôsledkom vašej údržby a správy dát.
- ❑ Pred likvidáciou počítača alebo jeho odovzdaním tretej strane sa po vymazaní údajov uložených v stavanom úložnom zariadení silne odporúča vymazať dáta odtlačkov prstov zaregistrovaných v snímači odtlačkov prstov. Podrobný postup nájdete v časti **Vymazanie registrovaných odtlačkov prstov** ([strana 85](#)).
- ❑ Snímač odtlačkov prstov môže prestať správne fungovať alebo sa môže poškodiť, ak jeho povrch poškrabete:
  - ❑ tvrdým alebo ostrým predmetom
  - ❑ jemnými predmetmi, napr. prejdením po snímači odtlačkov prstov prstom pokrytým špinou
- ❑ Pred zosnímaním odtlačku prsta sa prstom dotknite kovového predmetu, aby sa vybila statická elektrina, osobitne v suchom období (napr. zime). Statická elektrina môže spôsobiť nesprávnu funkciu snímača odtlačkov prstov.

## Odstraňovanie porúch

Táto kapitola popisuje, ako riešiť bežné problémy, na ktoré môžete naraziť pri používaní svojho počítača VAIO. Mnohé problémy majú jednoduché riešenie. Ak tieto odporúčania nepomôžu vyriešiť váš problém, použite aplikáciu **VAIO Care**. Pokyny na spustenie softvéru nájdete v časti **Používanie aplikácie VAIO Care** ([strana 32](#)).

Ak sa problém napriek tomu nepodarí vyriešiť a potrebujete pomoc, navštívte webové stránky uvedené v časti **Vyhľadajte viac o vašom počítači VAIO** ([strana 5](#)).



Niektoré vlastnosti a voliteľné funkcie nemusia byť k dispozícii pre váš počítač.

- Operácie s počítačom** ([strana 149](#))
- Aktualizácia systému/Bezpečnosť** ([strana 155](#))
- Obnovenie** ([strana 156](#))
- Batéria** ([strana 159](#))
- Vstavaná kamera** ([strana 161](#))
- Sieť (LAN/Bezdrôtová sieť LAN)** ([strana 163](#))
- Bezdrôtová sieť WAN** ([strana 167](#))
- Technológia Bluetooth** ([strana 168](#))
- Optické disky** ([strana 172](#))
- Displej** ([strana 177](#))
- Tlač** ([strana 181](#))
- Mikrofón** ([strana 182](#))
- Reproduktory** ([strana 183](#))



- Dotykový panel (strana 185)**
- Klávesnica (strana 186)**
- Diskety (strana 187)**
- Audio/Video (strana 188)**
- „Memory Stick“ (strana 190)**
- Periférne zariadenia (strana 191)**
- Dokovacia stanica (strana 192)**

## Operácie s počítačom

### Čo mám robiť, ak môj počítač nenašartuje?

- Skontrolujte, či je váš počítač správne pripojený na napájací zdroj, zapnutý a indikátor napájania svieti.
- Skontrolujte, či je batéria správne nainštalovaná a nabitá.
- Odpojte všetky pripojené zariadenia USB (ak sú nejaké) a potom počítač reštartujte.
- Vyberte akékoľvek prídavné pamäťové moduly, ktoré ste nainštalovali od nákupu, a potom počítač reštartujte.
- Ak je váš počítač pripojený k rozvodke alebo záložnému zdroju (UPS), skontrolujte, či je rozvodka alebo záložný zdroj pripojený k napájaciemu zdroju a zapnutý.
- Ak používate externý displej, skontrolujte, či je pripojený na zdroj napájania a zapnutý. Skontrolujte, či sú ovládače jasu a kontrastu správne nastavené. Ďalšie informácie nájdete v príručke, ktorá bola dodaná s vaším displejom.
- Odpojte napájací adaptér a vyberte batériu. Počkajte tri až päť minút. Batériu vložte späť, pripojte napájací adaptér a potom počítač zapnite stlačením vypínača napájania.
- Kondenzácia môže spôsobiť poruchu funkcie vášho počítača. Ak k nej dôjde, počítač nepoužívajte aspoň jednu hodinu.
- Skontrolujte, či používate dodaný napájací adaptér Sony. Kvôli vlastnej bezpečnosti používajte iba originálne nabíjateľné batérie Sony a napájací adaptér, ktorý dodala spoločnosť Sony k vášmu počítaču VAIO.

## Čo mám robiť, ak zelený indikátor napájania svieti, ale obrazovka zostane zhasnutá?

- ❑ Niekoľkokrát stlačte klávesy **Alt+F4**, aby sa zatvorili okná aplikácií. Mohlo dôjsť ku chybe aplikácie.
- ❑ Ak klávesy **Alt+F4** nefungujú, kliknite na **Štart**, šípku vedľa tlačidla **Vypnúť** a **Reštartovať** na reštartovanie vášho počítača.
- ❑ Ak sa počítač opäť nenašartuje, stlačte klávesy **Ctrl+Alt+Delete** a kliknite na šípku  vedľa tlačidla **Vypnúť**  a **Reštartovať**.  
Ak sa zobrazí okno **Zabezpečenie systému Windows**, kliknite na **Reštartovať**.
- ❑ Ak tento proces nefunguje, stlačte vypínač napájania a podržte ho stlačený aspoň štyri sekundy, aby sa počítač vypol. Odpojte napájací adaptér a počítač nechajte v pokoji aspoň päť minút. Potom napájací adaptér opäť pripojte a počítač zapnite.

! Vypnutie počítača klávesmi **Ctrl+Alt+Delete** alebo vypínačom napájania môže spôsobiť stratu neuložených dát.

## Čo mám robiť, ak môj počítač prestane reagovať?

- Ak počítač prestane reagovať počas behu softvérovej aplikácie, stlačte klávesy **Alt+F4** na zatvorenie okna aplikácie.
  - Ak klávesy **Alt+F4** nefungujú, kliknite na **Štart** a tlačidlo **Vypnúť**, aby sa počítač vypol.
  - Ak sa počítač nevypne, stlačte klávesy **Ctrl+Alt+Delete** a kliknite na tlačidlo **Vypnúť**.  
Ak sa zobrazí okno **Zabezpečenie systému Windows**, kliknite na **Vypnúť**.
  - Ak tento postup nebude fungovať, stlačte a podržte vypínač napájania, kým sa počítač nevypne.
- !**  
Vypnutie počítača klávesmi **Ctrl+Alt+Delete** alebo vypínačom napájania môže spôsobiť stratu neuložených dát.
- Odpojte napájací adaptér a vyberte batériu. Počkajte tri až päť minút. Batériu vložte späť, pripojte napájací adaptér a potom počítač zapnite stlačením vypínača napájania.
  - Pokúste sa softvér opätovne nainštalovať.
  - Vo veci technickej podpory sa obráťte na vydavateľa softvéru alebo určeného predajcu.

## Prečo môj počítač neprejde do režimu spánku alebo režimu dlhodobého spánku?

Váš počítač sa môže stať nestabilným, ale sa prevádzkový režim zmení pred tým, ako počítač kompletne prejde do režimu spánku alebo dlhodobého spánku.

Ako uviesť počítač späť do štandardného prevádzkového režimu

- 1 Zatvorte všetky otvorené programy.
- 2 Kliknite na **Štart**, šípku vedľa tlačidla **Vypnúť** a **Reštartovať**.
- 3 Ak sa počítač znovu nenašartuje, stlačte klávesy **Ctrl+Alt+Delete** a kliknite na šípku vedľa tlačidla **Vypnúť** a **Reštartovať**.  
Ak sa zobrazí okno **Zabezpečenie systému Windows**, kliknite na **Reštartovať**.
- 4 Ak tento postup nebude fungovať, stlačte a podržte vypínač napájania, kým sa počítač nevypne.

**!** Vypnutie počítača klávesmi **Ctrl+Alt+Delete** alebo vypínačom napájania môže spôsobiť stratu neuložených dát.

## Čo mám robiť, ak indikátor nabíjania rýchlo bliká a počítač sa nenašartuje?

- Tento problém môže spočívať v tom, že nie je správne nainštalovaná batéria. Na vyriešenie tohto problému vypnite počítač a vyberte batériu. Potom batériu nainštalujte späť do počítača. Informácie nájdete v časti **Inštalácia/vybratie batérie (strana 19)**.
- Ak problém pretrváva, znamená to, že nainštalovaná batéria nie je kompatibilná. Vyberte batériu sa obráťte na niektorý autorizovaný servis alebo stredisko podpory Sony. Najbližšie stredisko alebo agent, pozri **Vyhľadajte viac o vašom počítači VAIO (strana 5)**.



## Prečo sa v okne Vlastnosti systému zobrazuje nižšia rýchlosť CPU ako maximum?

Toto je normálny jav. Pretože procesor vášho počítača používa technológiu na riadenie rýchlosti CPU za účelom šetrenia energie, v okne Vlastnosti systému sa môže namiesto maximálnej rýchlosti procesora zobrazit' jeho aktuálna rýchlosť.

## Čo mám robiť, ak počítač neprijme moje heslo a zobrazí správu Enter Onetime Password?

Ak trikrát po sebe zadáte nesprávne heslo pri spustení počítača, zobrazí sa správa **Enter Onetime Password** a Windows sa nespustí. Stlačte a podržte vypínač napájania aspoň štyri sekundy a skontrolujte, či kontrolné svetlo napájania zhaslo. Počkajte 10 až 15 sekúnd, potom počítač reštartujte a zadajte správne heslo. V hesle sa rozlišujú veľké a malé písmená, preto pred zadaním hesla skontrolujte, či nemáte zapnuté veľké písmená.

## Čo mám robiť, ak môj herný softvér nefunguje alebo stále havaruje?

- Pozrite na webe danej hry, či tam nie sú k dispozícii na stiahnutie opravy alebo aktualizácie.
- Skontrolujte, či máte nainštalovaný najnovší softvér ovládača grafickej karty.
- V prípade niektorých modelov VAIO grafická karta zdieľa pamäť so systémom. V takomto prípade nie je zaručený optimálny výkon grafickej karty.

## Prečo sa obrazovka nevypne po uplynutí času automatického vypnutia?

Niektoré softvérové aplikácie alebo šetriče obrazovky majú vlastnosť, že dočasne vyradujú funkciu operačného systému vypnúť obrazovku alebo prepnúť počítač do spánkového režimu po určitej dobe nečinnosti. Aby ste tento problém vyriešili, vystúpte z aktívnej softvérovej aplikácie (aplikácií) alebo zmeňte aktuálny šetrič obrazovky.

## Ako sa dá zmeniť poradie zariadení pri zavádzaní systému?

Na zmenu poradia zariadení, z ktorých sa má zaviesť systém, môžete použiť jednu z funkcií BIOS. Postupujte podľa nasledujúcich pokynov:

- 1 Počítač zapnite.
- 2 Po zobrazení loga VAIO stlačte kláves **F2**.  
Zobrazí sa obrazovka s nastaveniami BIOS. Ak sa obrazovka nezobrazí, počítač reštartujte a po zobrazení loga VAIO niekoľkokrát stlačte kláves **F2**.
- 3 Stlačením klávesu **←** alebo **→** zvolte **Boot**.
- 4 Pomocou klávesu **↑** alebo **↓** zvolte jednotku, ktorej poradie pri zavádzaní systému chcete zmeniť.
- 5 Stlačením klávesu **F5** alebo **F6** zmeníte poradie zariadenia pri zavádzaní systému.
- 6 Pomocou klávesu **←** alebo **→** zvolte **Exit**, zvolte **Exit Setup** a potom stlačte kláves **Enter**.  
Na výzvu na potvrdenie odpovedzte stlačením klávesu **Enter**.

## Čo mám robiť, ak nemôžem zaviesť systém z disketovej jednotky USB pripojenej k počítaču?

Na zavedenie systému z disketovej jednotky USB musíte zmeniť poradie zariadení pri zavádzaní systému. Zapnite váš počítač a po zobrazení loga VAIO stlačte kláves **F11**.

## Aktualizácia systému/Bezpečnosť

### Ako nájdem dôležité aktualizácie pre svoj počítač?

Posledné aktualizácie pre svoj počítač môžete nájsť softvérovými aplikáciami: **Windows Update** a **VAIO Update**. Ďalšie informácie nájdete v časti **Aktualizácia vášho počítača** ([strana 30](#)).

### Ako môžem naplánovať inštalovanie aktualizácií Windows do svojho počítača?

Na vašom počítači je predinštalovaný operačný systém Microsoft Windows. Najlepší spôsob, ako chrániť váš počítač proti bezpečnostným hrozbám, napríklad vírusom, je pravidelne sťahovať a inštalovať najnovšie aktualizácie Windows.

Dôležité aktualizácie Windows sa dajú získať nasledovne:

!

Na to, aby sa dali stiahnuť aktualizácie, počítač musí byť pripojený k Internetu.

- 1 Kliknite na **Štart** a **Ovládací panel**.
- 2 Kliknite na **System** a **zabezpečenie**.
- 3 Kliknite na **Centrum akcií**.
- 4 Podľa pokynov na obrazovke nastavte automatické alebo plánované aktualizácie.

## Obnovenie

### Ako môžem vytvoriť obnovovací nosič?

Obnovovací nosič môžete vytvoriť pomocou aplikácie **VAIO Care**. Tieto nosiče sa môžu použiť na obnovenie pôvodných nastavení systému vášho počítača. Nosič môžete vytvoriť spustením aplikácie **VAIO Care** (strana 32) a kliknutím na položky **Recovery & restore**, **Recovery** a **Create Recovery Media**.

! Ak váš počítač nie je vybavený vstavanou optickou jednotkou, musíte pripojiť externú optickú jednotku (nie je súčasťou).

Ďalšie informácie nájdete v časti **Sprievodca obnovou, zálohovaním a odstraňovaním porúch**.

### Ako môžem obnoviť pôvodné nastavenia systému svojho počítača?

Systém vášho počítača môžete obnoviť dvomi spôsobmi: z obnovovacích nosičov alebo z obnovovacej oblasti. Ďalšie informácie nájdete v časti **Sprievodca obnovou, zálohovaním a odstraňovaním porúch**.

### Ako môžem preinštalovať originálny softvér a ovládače?

Predinštalovaný softvér a ovládače môžete obnoviť aplikáciou **VAIO Care**. Obnovu začnite spustením aplikácie **VAIO Care** (strana 32) a kliknutím na položky **Recovery & restore**, **Recovery** a **Reinstall Applications and Drivers**.

Ďalšie informácie nájdete v pomocníkovi aplikácie **VAIO Care**.

## Ako si skontrolujem veľkosť obnovovacej oblasti?

Vaše vstavané úložné zariadenie obsahuje obnovovaciu oblasť, kde sú uložené dáta na obnovu systému. Veľkosť obnovovacej oblasti môžete skontrolovať nasledujúcim postupom:

- 1 Kliknite na **Štart**, pravým tlačidlom kliknite na **Počítač** a zvolte **Spravovať**.
- 2 Kliknite na **Správa diskov** pod **Ukladací priestor** na ľavej ploche.  
Veľkosť obnovovacej oblasti a celková veľkosť disku C sa zobrazia v riadku **Disk 0** na strednej ploche.

## Ako môžem znížiť veľkosť obnovovacej oblasti?

Vaše vstavané úložné zariadenie obsahuje obnovovaciu oblasť, kde sú uložené dáta na obnovu systému. Ak váš počítač obsahuje jednotku s nepohyblivým médiom, je možné, že budete chcieť zmenšiť veľkosť obnovovacej oblasti na minimum odstránením takýchto údajov.

- 1 Obnovovací nosič vložte do optickej jednotky, keď je počítač v normálnom režime, počítač vypnite a potom ho opäť zapnite.



Použite obnovovací nosič, ktorý ste vytvorili pri dodaní počítača.



Ak používate externú optickú jednotku (nie je súčasťou), počítač reštartujte a po zobrazení loga VAIO niekoľkokrát stlačte kláves **F11**.

- 2 Pomocou klávesu **↑** alebo **↓** zvolte **VAIO Care Rescue** a stlačte kláves **Enter**.
- 3 Kliknite na položky **Tools** a **Start advanced recovery wizard**.



Keď sa objaví správa **Do you need to rescue data?**, vytvorte záložnú kópiu svojich údajov podľa potreby.

- 4 Postupujte podľa pokynov na obrazovke, kým sa neobjaví okno **Select recovery type**.
- 5 Vyberte položku **Custom recovery - Remove recovery contents**.
- 6 Postupujte podľa pokynov na obrazovke.



Postup uvedený vyššie zahŕňa obnovu systému. Všetky aplikácie a dáta, ktoré ste pridali na úložné zariadenie pred odstránením údajov na obnovovanie systému, sa stratia.

Po odstránení údajov na obnovovanie systému budete potrebovať obnovovací nosič na neskoršiu obnovu systému.

## Batéria

### Ako zistím stav nabíjania batérie?

Stav nabitia batérie môžete skontrolovať pomocou indikátora nabitia. Ďalšie informácie nájdete v časti

**Nabíjanie batérie (strana 22).**

### Kedy môj počítač používa napájanie zo siete?

Keď je váš počítač priamo pripojený k elektrickej sieti pomocou napájacieho adaptéra, používa napájanie z napájacej siete, dokonca aj keď je inštalovaná batéria.

### Kedy mám opätovne nabiť batériu?

Batériu opäť nabite, keď:

- Stav nabitia batérie je veľmi nízky a bliakjú obe kontrolné svetlá, svetlo nabíjania aj napájania.
- Keď ste nepoužívali batériu dlhšiu dobu.

### Kedy mám vymeniť batériu?

Keď je batéria na konci svojej životnosti, správa vás vyzve, aby ste vymenili batériu. Kapacitu batérie môžete kontrolovať funkciou **Battery** v aplikácii **VAIO Control Center**.

### Mal by som mať obavy, keď je inštalovaná batéria teplá?

Nie, je normálny jav, že počas napájania počítača sa batéria zohrieva.

## Môže môj počítač prejsť do režimu dlhodobého spánku pri napájaní z batérie?

Váš počítač môže prejsť do režimu dlhodobého spánku pri napájaní z batérie, ale niektoré softvérové programy a periférne zariadenia zabraňujú, aby systém prešiel do režimu dlhodobého spánku. Ak používate program, ktorý bráni systému prejsť do režimu dlhodobého spánku, svoje dáta často ukladajte, aby ste predišli strate dát. Informácie, ako sa dá manuálne aktivovať režim dlhodobého spánku, nájdete v časti **Používanie režimu dlhodobého spánku (strana 29)**.

## Prečo nemôžem úplne nabiť svoju batériu?

Je zapnutá funkcia starostlivosti o batériu kvôli predĺženiu životnosti batérie v aplikácii **VAIO Control Center**. Skontrolujte nastavenia v aplikácii **VAIO Control Center**.

## Čo mám robiť, ak sa zobrazí hlásenie o nekompatibilite alebo nesprávnej inštalácii batérie a počítač prejde do režimu dlhodobého spánku?

- Tento problém môže spočívať v tom, že nie je správne nainštalovaná batéria. Na vyriešenie tohto problému vypnite počítač a vyberte batériu. Potom batériu nainštalujte späť do počítača. Informácie nájdete v časti **Inštalácia/vybratie batérie (strana 19)**.
- Ak problém pretrváva, znamená to, že nainštalovaná batéria nie je kompatibilná. Vyberte batériu sa obráťte na niektorý autorizovaný servis alebo stredisko podpory Sony. Najbližšie stredisko alebo agent, pozri **Vyhľadajte viac o vašom počítači VAIO (strana 5)**.



## Vstavaná kamera

### Prečo sa v okne hľadáča nezobrazuje žiadny obraz alebo sa zobrazuje obraz zlej kvality?

- Vstavanú kameru nemôže zdieľať viac ako jedna softvérová aplikácia. Pred spustením nejakej aplikácie musíte vystúpiť z predchádzajúcej.
- Ak sledujete rýchlo sa pohybujúci objekt, v okne hľadáča sa môže objaviť určité rušenie, napr. vodorovné pruhy. Toto je normálny jav a neznamená to poruchu funkcie.
- Ak problém pretrváva, reštartujte váš počítač.

### Prečo má zosnímaný obraz nízku kvalitu?

- Snímky zachytené pod fluorescenčnými svietidlami môžu vykazovať odrazy svetla.
- Tmavé časti zachytených snímok sa môžu javiť ako rušenie.
- Ak je ochranný kryt objektívu znečistený, nedajú sa zachytiť jasné zábery. Kryt očistite. Pozrite **Vstavaná kamera (strana 136)**.

### Čo mám robiť, ak v zachytených videách chýbajú snímky a zvuk sa prerušuje?

- Nastavenia efektov vo vašej softvérovej aplikácii môžu spôsobovať strácanie snímok. Ďalšie informácie nájdete v pomocníkovi vašej softvérovej aplikácie.
- Na vašom počítači môže bežať viac softvérových aplikácií ako počítač dokáže zvládnuť. Ukončíte aplikácie, ktoré momentálne nepoužívate.
- Mohla sa aktivovať funkcia riadenia spotreby vášho počítača. Skontrolujte výkon procesora.

## Čo mám robiť, ak sa pri prehrávaní videa zobrazujú poklesnuté rámčeky, kým sa počítač napája z batérie?

Batéria sa blíži úplnému vybitiu. Počítač pripojte k sieťovému napájaniu.

## Čo mám robiť, zachytené obrazy kmitajú?

Tento problém sa vyskytuje v prípade, že kameru používate pod fluorescenčnými svetlami z dôvodu odlišnej frekvencie svetla a snímkového kmitočtu kamery.

Aby sa znížilo rušenie blikaním, zmeňte nasmerovanie kamery alebo jas snímok kamery. V niektorých aplikáciách sa rušenie blikaním dá eliminovať nastavením vhodných hodnôt vlastností kamery (napr. zdroj svetla, blikanie a pod.).

## Prečo sa výstup videa zo vstavanej kamery na niekoľko sekúnd zastaví?

Výstupné video sa môže na niekoľko sekúnd zastaviť, ak sa:

- použije klávesová skratka s klávesom **Fn**.
- zvýši zaťaženie procesora.

Toto je normálny jav a neznamená to poruchu funkcie.

## Čo mám robiť, ak sa môj počítač stane nestabilný po prechode do režimu nízkej spotreby, pričom sa používa vstavaná kamera?

Ak počítač automaticky prejde do režimu spánku alebo režimu dlhodobého spánku, zmeňte príslušné nastavenie režimu nízkej spotreby. Informácie, ako zmeniť nastavenie, nájdete v časti **Používanie režimov nízkej spotreby (strana 27)**.

## Siet' (LAN/Bezdrôtová siet' LAN)

### Čo mám robiť, ak sa môj počítač nemôže pripojiť na bezdrôtový prístupový bod k LAN?

- Dostupnosť spojenia je ovplyvnená vzdialenosťou a prekážkami. Je možné, že váš počítač musíte presunúť ďalej od prekážok alebo bližšie k prístupovému bodu, ktorý používate.
- Skontrolujte, či prepínač **WIRELESS** je zapnutý a kontrolné svetlo **WIRELESS** na vašom počítači svieti.
- Skontrolujte, či je prístupový bod zapnutý.
- Ak chcete počítač pripojiť k prístupovému bodu bezdrôtovej LAN v pásme 5 GHz, skontrolujte, či v nastaveniach **Wireless LAN Settings** v okne s nastaveniami **VAIO Smart Network** je nastavené používanie pásma 5 GHz alebo oboch pásiem 2,4 GHz a 5 GHz. Bezdrôtová siet'ová komunikácia využívajúca iba pásmo 5 GHz (norma IEEE 802.11a) je k dispozícii iba na vybraných modeloch a implicitne je vypnutá.
- Na skontrolovanie nastavení postupujte podľa nasledujúcich pokynov:
  - 1 Kliknite na **Štart** a **Ovládací panel**.
  - 2 Kliknite na **Zobraziť stav siete a siet'ové úlohy** pod **Siet' a Internet**.
  - 3 Kliknite na **Pripojiť k sieti**, aby ste skontrolovali, či je zvolený váš prístupový bod.
- Skontrolujte, či je šifrovací kľúč správny.

- Skontrolujte, či sú **Nastavenia adaptéra bezdrôtového pripojenia** v okne **Možnosti napájania** nastavené na **Maximálny výkon**. Zvolenie akejkoľvek inej možnosti môže spôsobiť zlyhanie komunikácie. Na zmenu nastavení postupujte podľa nasledujúcich pokynov:
  - 1 Pravým tlačidlom kliknite na ikonu stavu napájania na paneli úloh a zvolte **Možnosti napájania**.
  - 2 Kliknite na **Zmeniť nastavenia plánu**.
  - 3 Kliknite na **Zmeniť rozšírené nastavenia napájania**.
  - 4 Zvoľte záložku **Rozšírené nastavenie**.
  - 5 Dvakrát kliknite na **Nastavenia adaptéra bezdrôtového pripojenia** a **Režim úspory energie**.
  - 6 Pre **Z batérie** aj **Zo siete** zvolte v rozbaľovacom zozname možnosť **Maximálny výkon**.

## Čo mám robiť, ak nemôžem prístupovať k Internetu?

- Skontrolujte nastavenia prístupového bodu. Ďalšie informácie nájdete v príručke, ktorá bola dodaná s vašim prístupovým bodom.
- Skontrolujte, či váš počítač a prístupový bod sú navzájom spojené.
- Počítač presuňte ďalej od prekážok alebo bližšie k prístupovému bodu, ktorý používate.
- Skontrolujte, či je váš počítač správne nakonfigurovaný na prístup k Internetu.
- Skontrolujte, či sú **Nastavenia adaptéra bezdrôtového pripojenia** v okne **Možnosti napájania** nastavené na **Maximálny výkon**. Zvolenie akejkoľvek inej možnosti môže spôsobiť zlyhanie komunikácie. Na zmenu nastavení vykonajte kroky v časti **Čo mám robiť, ak sa môj počítač nemôže pripojiť na bezdrôtový prístupový bod k LAN? (strana 163)**.

## Prečo je prenos dát pomalý?

- Prenosová rýchlosť bezdrôtovej LAN je ovplyvnená vzdialenosťou a prekážkami medzi zariadeniami a prístupovými bodmi. Medzi ostatné faktory patria konfigurácie zariadení, podmienky šírenia rádiového signálu a kompatibilita softvéru. Na maximalizovanie rýchlosti prenosu dát počítač presuňte ďalej od prekážok alebo bližšie k prístupovému bodu, ktorý používate.
- Ak používate bezdrôtový prístupový bod do LAN, zariadenie môže byť dočasne pret'ažené v závislosti od toho, koľko iných zariadení cezeň komunikuje.
- Ak sa váš prístupový bod ruší s inými prístupovými bodmi, zmeňte jeho kanál. Ďalšie informácie nájdete v príručke, ktorá bola dodaná s vašim prístupovým bodom.
- Skontrolujte, či sú **Nastavenia adaptéra bezdrôtového pripojenia** v okne **Možnosti napájania** nastavené na **Maximálny výkon**. Zvolenie akejkoľvek inej možnosti môže spôsobiť zlyhanie komunikácie. Na zmenu nastavení vykonajte kroky v časti **Čo mám robiť, ak sa môj počítač nemôže pripojiť na bezdrôtový prístupový bod k LAN? (strana 163)**.

## Ako sa môžem vyhnúť prerušeniam prenosu dát?

- Keď je váš počítač pripojený k prístupovému bodu, pri prenose veľkých súborov alebo keď je počítač v blízkosti mikrovlnných rúr alebo bezdrôtových telefónov môže dochádzať k prerušeniam prenosu dát.
- Počítač presuňte bližšie k prístupovému bodu.
- Skontrolujte, či je pripojenie prístupového bodu neporušené.
- Zmeňte kanál prístupového bodu. Ďalšie informácie nájdete v príručke, ktorá bola dodaná s vaším prístupovým bodom.
- Skontrolujte, či sú **Nastavenia adaptéra bezdrôtového pripojenia** v okne **Možnosti napájania** nastavené na **Maximálny výkon**. Zvolenie akejkoľvek inej možnosti môže spôsobiť zlyhanie komunikácie. Na zmenu nastavení vykonajte kroky v časti **Čo mám robiť, ak sa môj počítač nemôže pripojiť na bezdrôtový prístupový bod k LAN? (strana 163)**.

## Čo sú kanály?

- Komunikácia v bezdrôtovej LAN používa oddelené frekvenčné intervaly známe ako kanály. Bezdrôtové prístupové body LAN od tretích strán môžu byť prednastavené na iné kanály ako zariadenia Sony.
- Ak používate bezdrôtový prístupový bod LAN, informácie o pripojení hľadajte v príručke k vášmu prístupovému bodu.

## Prečo sa pripojenie k sieti preruší, keď zmením šifrovací kľúč?

Dva počítače s funkciou bezdrôtovej LAN môžu stratiť spojenie peer-to-peer, ak sa šifrovací kľúč zmení. Šifrovací kľúč môžete zmeniť späť na pôvodný profil alebo kľúč opätovne zadajte na oboch počítačoch, aby súhlasil.

## Bezdrôtová sieť WAN

### Čo mám robiť, ak sa môj počítač nemôže pripojiť k bezdrôtovej sieti WAN?

- ❑ Skontrolujte, či je batéria správne nainštalovaná a nabitá.
- ❑ Uistite sa, že karta SIM má povolený prenos údajov 3G a je aktivovaná u vášho operátora telekomunikácií. Pri vkladaní karty SIM vždy postupujte podľa krokov v časti **Zasunutie karty SIM (strana 70)**.
- ❑ Vaša oblasť musí byť krytá vašou mobilnou sieťou. O pokrytí sieťou sa informujte u svojho poskytovateľa siete.
- ❑ Skontrolujte, či prepínač **WIRELESS** je zapnutý a kontrolné svetlo **WIRELESS** na vašom počítači svieti.
- ❑ Uistite sa, že prepínač vedľa **Wireless WAN** je nastavený na **On** v okne **VAIO Smart Network**.
- ❑ Uistite sa, že údaj Access Point Name (APN) je správne nakonfigurovaný vo vašom softvéri pre správu pripojenia. Ak nie je, zistite správne APN od svojho poskytovateľa telekomunikácií. Ďalšie informácie o konfigurácii APN nájdete v súbore pomocníka softvéru pre správu spojenia.
- ❑ Skontrolujte, že softvér pre správu spojenia správne rozpoznal bezdrôtovú sieť WAN. Zistenie modemu bezdrôtovej siete WAN môže trvať aj dlhší čas.



Ak potrebujete ďalšie informácie o bezdrôtovej sieti WAN, navštívte webové stránky podpory VAIO.

## Technológia Bluetooth

### Čo mám robiť, ak iné zariadenie Bluetooth nemôže nájsť môj počítač?

- Skontrolujte, či obe zariadenia majú aktivovanú funkciu Bluetooth.
- Skontrolujte, či prepínač **WIRELESS** je zapnutý a kontrolné svetlo **WIRELESS** na vašom počítači svieti.
- Keď je počítač v režime nízkej spotreby, funkcia Bluetooth sa nedá používať. Vráťte sa do štandardného režimu a potom zapnite spínač **WIRELESS**.
- Váš počítač a zariadenie môžu byť príliš ďaleko od seba. Technológia Bluetooth pracuje najlepšie vtedy, keď sú zariadenia vzdialené najviac 10 metrov.

### Čo mám robiť, ak nemôžem nájsť zariadenie Bluetooth, s ktorým chcem komunikovať?

- Skontrolujte, či na zariadení, s ktorým chcete komunikovať, je zapnutá funkcia Bluetooth. Ďalšie informácie nájdete v príručke k druhému zariadeniu.
- Ak zariadenie, s ktorým chcete komunikovať, už komunikuje s iným zariadením Bluetooth, nemusí sa nájsť alebo nemusí byť schopné komunikovať s vaším počítačom.
- Aby iné zariadenia Bluetooth mohli komunikovať s vaším počítačom, vykonajte nasledujúce kroky:
  - 1 Kliknite na **Štart** a **Zariadenia a tlačiarne**.
  - 2 Pravým tlačidlom kliknite na zariadenie Bluetooth a na **Nastavenie zariadenia Bluetooth**.
  - 3 Kliknite na záložku **Možnosti** a zaškrtnite pole **Povoliť zariadeniam Bluetooth vyhľadať tento počítač**.



## Čo mám robiť, ak sa druhé zariadenie Bluetooth nemôže pripojiť k môjmu počítaču?

- Prečítajte si odporúčania v časti **Čo mám robiť, ak nemôžem nájsť zariadenie Bluetooth, s ktorým chcem komunikovať? (strana 168)**.
- Skontrolujte, či sú ostatné zariadenia autentifikované.
- Dosah môže byť kratší ako 10 metrov v závislosti od existujúcich prekážok medzi oboma zariadeniami, kvality rádiového signálu, operačného systému a používaného softvéru. Váš počítač a zariadenia Bluetooth presuňte bližšie k sebe.

## Prečo je moje spojenie Bluetooth pomalé?

- Rýchlosť prenosu dát závisí od prekážok a/alebo vzdialenosti medzi oboma zariadeniami, kvality rádiového signálu a od použitého operačného systému alebo softvéru. Váš počítač a zariadenia Bluetooth presuňte bližšie k sebe.
- Pásmo 2,4 GHz, v ktorom pracujú zariadenia Bluetooth a zariadenia bezdrôtových LAN, používajú rôzne zariadenia. Aj keď v zariadeniach Bluetooth sú nasadené technológie na minimalizovanie rušenia rádiových vln od iných zariadení, ktoré používajú to isté pásmo, také rušenie môže spôsobiť nižšiu komunikačnú rýchlosť, skrátenú operačnú vzdialenosť alebo chyby komunikácie.
- Ak verzia štandardu Bluetooth implementovaného v zariadení, s ktorým chcete komunikovať, nie je rovnaká ako verzia vo vašom počítači, rýchlosť komunikácie sa zníži.

## Prečo sa nemôžem pripojiť k službám, ktoré podporuje pripojené zariadenie Bluetooth?

Pripojenie je možné iba v prípade služieb, ktoré podporuje aj počítač s funkciou Bluetooth. Ďalšie informácie nájdete v časti **Pomoc a technická podpora pre systém Windows**.

## Môžem používať zariadenie s technológiou Bluetooth na palube lietadla?

Pri používaní technológie Bluetooth váš počítač vysiela rádiový signál frekvencie 2,4 GHz. Na citlivých miestach, napríklad v nemocniciach a lietadlách, môžu platiť obmedzenia na používanie zariadení Bluetooth, aby sa predišlo rádiovému rušeniu. U personálu zariadenia si overte, či je povolené používať funkciu Bluetooth na počítači.

## Prečo nemôžem používať funkciu Bluetooth, keď sa prihlásim na môj počítač ako používateľ so štandardným používateľským účtom?

Funkcia Bluetooth nemusí byť k dispozícii používateľovi so štandardným používateľským účtom na vašom počítači. Prihláste sa na počítač ako používateľ s právami správcu.

## Prečo nemôžem používať zariadenia Bluetooth, keď prepnem používateľa?

Ak prepnete používateľa bez odhlásenia sa z vášho systému, zariadenia Bluetooth nebudú fungovať. Pred zmenou používateľa sa určite odhláste. Na odhlásenie sa z vášho systému kliknite na **Štart**, šípku vedľa tlačidla **Vypnúť** a **Odhlásiť**.

## Prečo si nemôžem posielat' vizitky s mobilným telefónom?

Funkcia posielania vizitiek nie je podporovaná.

## Čo mám robiť, ak zo slúchadiel alebo ovládača zvuku/videa nič nepočuť?

Skontrolujte, či vaše slúchadlá alebo radič zvuku a videa podporujú ochranu obsahu SCMS-T. Ak nie, musíte zmeniť nastavenia SCMS-T pre pripojenie zariadenia pomocou profilu Advanced Audio Distribution Profile (A2DP). Na zmenu nastavení SCMS-T postupujte podľa nasledujúcich pokynov:



Niektoré modely VAIO zistia podporu ochrany obsahu SCMS-T na cieľovom zariadení kvôli automatickému prekonfigurovaniu nastavení SCMS-T. Na takýchto modeloch sa **SCMS-T Settings** v kroku 3 nezobrazí, lebo nie je potrebné manuálne meniť tieto nastavenia.

- 1 Kliknite na **Štart a Zariadenia a tlačiarne**.
- 2 Pravým tlačidlom kliknite na ikonu zariadenia, ktoré chcete zapojiť použitím A2DP a zvolte **Control**.
- 3 Kliknite na **SCMS-T Settings**.
- 4 Keď sa objaví správa **Connect to a device only if it supports SCMS-T content protection**, kliknite na tlačidlo **Nie**.

## Čo mám robiť, ak sa na pracovnom paneli nezobrazí ikona Bluetooth?

- Uistite sa, že prepínač vedľa **Bluetooth** je nastavený na **On** v okne **VAIO Smart Network**.
- Aby sa ikona Bluetooth zobrazila na pracovnom paneli, urobte nasledujúce kroky:
  - 1 Kliknite na **Štart a Zariadenia a tlačiarne**.
  - 2 Pravým tlačidlom kliknite na zariadenie Bluetooth a na **Nastavenie zariadenia Bluetooth**.
  - 3 Kliknite na záložku **Možnosti** a zaškrtnite pole **Zobraziť ikonu zariadení Bluetooth v oblasti oznámení**.

## Optické disky

### Prečo môj počítač zamrzne, keď sa pokúsim čítať disk?

Disk, ktorý sa váš počítač pokúša čítať, môže byť znečistený alebo poškodený. Postupujte podľa nasledujúcich pokynov:

**1** Stlačte klávesy **Ctrl+Alt+Delete**, kliknite na šípku vedľa tlačidla **Vypnúť** a **Reštartovať**, aby ste reštartovali počítač.

!

Vypnutie počítača klávesmi **Ctrl+Alt+Delete** môže spôsobiť stratu neuložených dát.

**2** Disk vyberte z optickej jednotky.

**3** Skontrolujte, či disk nie je znečistený alebo poškodený. Ak potrebujete disk očistiť, pozrite pokyny v časti **Disky (strana 136)**.

### Čo mám robiť, ak sa podávač optickej jednotky nevysunie?

Skontrolujte, či je váš počítač v normálnom režime.

Stlačte tlačidlo vysunutia podávača.

Ak tlačidlo na vysunutie podávača nefunguje, kliknite na **Štart a Počítač**, pravým tlačidlom myši kliknite na ikonu optickej jednotky a zvolte **Vysunúť**.

Ak žiadna z možností vyššie nefunguje, vložte tenký rovný predmet (napríklad spinku na papier) do otvoru na manuálne vysunutie podávača optického disku.

Skúste reštartovať počítač.

## Čo mám robiť, ak na mojom počítači nemôžem správne prehrať disk?

- Skontrolujte, či je disk vložený do optickej jednotky štítkom smerom nahor.
- Skontrolujte, či sú nainštalované potrebné programy v súlade s pokynmi výrobcu.
- Ak je disk znečistený alebo poškodený, počítač prestane reagovať. Postupujte podľa nasledujúcich pokynov:
  - 1** Stlačte klávesy **Ctrl+Alt+Delete**, kliknite na šípku vedľa tlačidla **Vypnúť** a **Reštartovať**, aby ste reštartovali počítač.

**!**  
Vypnutie počítača klávesmi **Ctrl+Alt+Delete** môže spôsobiť stratu neuložených dát.

  - 2** Disk vyberte z optickej jednotky.
  - 3** Skontrolujte, či disk nie je znečistený alebo poškodený. Ak potrebujete disk očistiť, pozrite pokyny v časti **Disky (strana 136)**.
- Ak prehrávate disk a nie je počuť žiaden zvuk, vykonajte jedno z nasledovného:
  - Zvuk môže byť vypnutý pomocou klávesov **Fn+F2**. Stlačte tlačidlá alebo tlačidlo ešte raz.
  - Hlasitosť môže byť nastavená na nízku úroveň pomocou klávesov **Fn+F3**. Podržaním stlačených **Fn+F4** nastavte hlasitosť na dostatočnú úroveň, aby bolo počuť zvuk.
  - Pravým tlačidlom myši kliknite na ikonu hlasitosti na paneli úloh a kliknite na **Otvoriť zmiešavač hlasitosti**, aby ste mohli skontrolovať nastavenia.
  - Skontrolujte nastavenie hlasitosti v zmiešavači hlasitosti.
  - Ak používate externé reproduktory, skontrolujte nastavenie hlasitosti na reproduktoroch a spojenie medzi reproduktormi a počítačom.

- ❑ Skontrolujte, či je nainštalovaný správny ovládač. Postupujte podľa nasledujúcich pokynov:
  - 1 Kliknite na **Štart a Ovládací panel**.
  - 2 Kliknite na **Systém a zabezpečenie**.
  - 3 Kliknite na **Systém**.
  - 4 Kliknite na **Správca zariadení** na ľavej ploche.

Zobrazí sa okno **Správca zariadení** so zoznamom hardvérových zariadení vášho počítača.  
Ak sa vedľa niektorého zariadenia v zozname objaví „X“ alebo výkričník, môže byť potrebné zariadenie aktivovať alebo opätovne nainštalovať ovládače.
  - 5 Dvojitým kliknutím na zariadenie optickej jednotky otvoríte zoznam optických jednotiek vo vašom počítači.
  - 6 Dvokrát kliknite na požadovanú jednotku.

Softvér ovládača sa dá skontrolovať zvolením záložky **Ovládač** a kliknutím na **Podrobnosti ovládača**.
  - 7 Kliknite na **OK** na zatvorenie okna.
- ❑ Skontrolujte, či na disku nie je nalepená nálepka. Keď je disk v optickej jednotke, nálepky sa môžu odlepiť a jednotku poškodiť alebo spôsobiť poruchu jej funkcie.
- ❑ Ak sa zobrazí výstraha týkajúca sa kódu regiónu, disk môže byť nekompatibilný s optickou jednotkou. Skontrolujte balenie, či je kód regiónu kompatibilný s optickou jednotkou.
- ❑ Ak spozorujete kondenzáciu na vašom počítači, počítač nepoužívajte aspoň jednu hodinu. Kondenzácia môže spôsobiť poruchu funkcie počítača.
- ❑ Skontrolujte, či je váš počítač napájaný z napájacieho adaptéra a disk vyskúšajte znovu.

## Čo mám robiť, ak nemôžem prehrávať médiá Blu-ray Disc alebo počas prehrávania médií Blu-ray Disc sa počítač stane nestabilný?

- Skontrolujte, či vaša optická jednotka podporuje funkciu médií Blu-ray Disc.
- Niektoré druhy obsahu na diskoch Blu-ray sa na vašom počítači nemusia dať prehrávať alebo počas prehrávania disku Blu-ray sa počítač môže stať nestabilný. Na normálne prehrávanie takého obsahu stiahnite a nainštalujte najnovšie aktualizácie pre **WinDVD BD** pomocou **VAIO Update**.  
Pokyny, ako používať **VAIO Update**, pozrite **Aktualizácia vášho počítača (strana 30)**.

## Čo mám robiť, ak nemôžem zapisovať dáta na médium CD?

- Skontrolujte, či ste nespustili nejakú softvérovú aplikáciu alebo nepovolili automatické spúšťanie akejkoľvek aplikácie, dokonca aj šetriča obrazovky.
- Ak používate disk CD-R/RW s nálepkou, vymeňte ho za iný disk, ktorý nemá nalepenú žiadnu nálepku. Používanie disku s nálepkou môže spôsobiť chybu pri zápise alebo iné škody.

## Čo mám robiť, ak nemôžem zapisovať dáta na médium DVD?

- Skontrolujte, či používate správne zapisovateľné médium DVD.
- Skontrolujte, ktoré formáty zapisovateľných DVD sú kompatibilné s vašou optickou jednotkou. Niektoré značky zapisovateľných médií DVD nefungujú.

## Prečo nemôžem zapisovať dáta na médiá Blu-ray Disc?

- Skontrolujte, či vaša optická jednotka podporuje funkciu zápisu na médiá Blu-ray Disc.
- Médiá BD-R Disc nie sú prepisovateľné. Na médiá BD-R Disc nemôžete pridávať dáta ani ich vymazávať.

## Čo mám robiť, ak moja externá optická jednotka nefunguje správne?

Uistite sa, že vaša externá optická jednotka je zapojená do napájacieho zdroja a do portu USB vášho počítača. Ak nie je pripojená, externá optická jednotka nemusí správne fungovať.



## Displej

### Prečo moja obrazovka zhasla?

- ❑ Obrazovka vášho počítača môže zhasnúť, keď počítač stratí napájanie alebo prejde do režimu nízkej spotreby (režimu spánku alebo režimu dlhodobého spánku). Ak je počítač v režime spánku LCD (Video), stlačením ktoréhokoľvek klávesu ho vrátite do štandardného režimu. Ďalšie informácie nájdete v časti **Používanie režimov nízkej spotreby (strana 27)**.
- ❑ Skontrolujte, či je váš počítač správne pripojený na napájací zdroj, zapnutý a indikátor napájania svieti.
- ❑ Ak je váš počítač napájaný z batérie, skontrolujte, či je batéria správne nainštalovaná a nabitá. Ďalšie informácie nájdete v časti **Používanie batérie (strana 19)**.
- ❑ Ak je výstup na displej presmerovaný na externý displej, stlačte klávesy **Fn+F7**. Ďalšie informácie nájdete v časti **Kombinácie a funkcie s klávesom Fn (strana 34)**.

## Čo mám robiť, ak nevidím správne obrázky alebo filmy?

- ❑ Pred používaním softvéru videa/obrazov alebo začatím prehrávania DVD sa uistite, že ste pre farby displeja zvolili **True Color (32 bitov)**. Nastavenie inej voľby by mohlo zabrániť softvéru pri úspešnom zobrazovaní obrázkov. Pri zmene farieb displeja postupujte podľa nasledujúcich pokynov:
  - 1 Právnym tlačidlom kliknite na pracovnú plochu a zvolte **Rozlíšenie obrazovky**.
  - 2 Kliknite na **Rozšírené nastavenie**.
  - 3 Kliknite na záložku **Monitor**.
  - 4 Zvoľte **True Color (32 bitov)** v **Farby**.
- ❑ Nemeňte rozlíšenie obrazovky ani farby, pokiaľ sa používa softvér zvuku/videa ani počas prehrávania DVD diskov, pretože by to mohlo spôsobiť nekvalitné prehrávanie/zobrazovanie alebo nestabilitu operácií systému. Okrem toho sa odporúča pred prehrávaním DVD vypnúť šetrič obrazovky. Ak je šetrič obrazovky zapnutý, mohol by sa aktivovať počas prehrávania DVD a zabrániť úspešnému prehrávaniu. Niektoré šetriče obrazovky dokonca menia rozlíšenie obrazovky a farby.
- ❑ Ak je počítač napájaný z batérie, podľa prevedenia vášho modelu sa môže počas prehrávania disku Blu-ray vyskytnúť vynechávanie snímok, lebo sa obnovovacia frekvencia môže automaticky znížiť kvôli úspore energie. V takomto prípade zmeňte obnovovaciu frekvenciu obrazovky nasledujúcim postupom:
  - 1 Právnym tlačidlom kliknite na pracovnú plochu a zvolte **Rozlíšenie obrazovky**.
  - 2 Kliknite na **Rozšírené nastavenie**.
  - 3 Kliknite na záložku **Monitor**.
  - 4 Zmeňte obnovovaciu frekvenciu obrazovky v časti **Frekvencia obnovovania obrazovky** v nastaveniach monitora.

## Čo mám robiť, ak sa na mojej televíznej obrazovke alebo externom displeji zapojenému do výstupnej zásuvky HDMI nič nezobrazuje?

Skontrolujte, či používate displej kompatibilný s HDCP. Obsah chránený autorskými právami sa nezobrazí na displeji, ktorý nie je kompatibilný s HDCP. Ďalšie informácie nájdete v časti **Zapojenie TV pomocou vstupnej zásuvky HDMI (strana 99)** alebo **Zapojenie počítačového displeja alebo projektora (strana 96)**.

## Prečo sa na mojom displeji nezobrazuje video?

- ❑ Ak sa výstup na displej presmeruje na externý displej a externý displej je odpojený, nedá sa zobrazit' video na obrazovke vášho počítača. Na zastavenie prehrávania videa prepnete výstup na obrazovku počítača a potom reštartujte prehrávanie videa. Informácie, ako prepnúť výstup na displej, nájdete v časti **Voľba režimu displeja (strana 101)**. Eventuálne môžete stlačiť klávesy **Fn+F7** na prepnutie výstupu. Ďalšie informácie nájdete v časti **Kombinácie a funkcie s klávesom Fn (strana 34)**.
- ❑ Videopamäť vášho počítača môže byť nedostatočná na zobrazenie videí s vysokým rozlíšením. V takom prípade znížte rozlíšenie obrazovky LCD.

Na zmenu rozlíšenia obrazovky postupujte podľa nasledujúcich pokynov:

- 1 Pravým tlačidlom kliknite na pracovnú plochu a zvolte **Rozlíšenie obrazovky**.
- 2 V rozbaľovacej ponuke nájdite **Rozlíšenie**.
- 3 Posúvačom zvýšte alebo znížte rozlíšenie obrazovky.



Celková veľkosť voľnej pamäte grafickej karty a videopamäte sa dá skontrolovať. Pravým tlačidlom myši kliknite na pracovnú plochu, zvolte **Rozlíšenie obrazovky** a kliknite na **Rozšírené nastavenie** a záložku **Adaptér**. Zobrazená hodnota sa môže líšiť od skutočnej pamäte vo vašom počítači.

## Čo mám robiť, ak je moja obrazovka tmavá?

- ❑ Stlačením klávesov **Fn+F6** zvýšite jas obrazovky vášho počítača.
- ❑ Zakrytie snímača intenzity okolitého osvetlenia spôsobí, že obrazovka stmavne. Skontrolujte, či je snímač odokrytý.

## Čo mám robiť, ak externý displej zostane zhasnutý?

Zmeňte výstup displeja stlačením klávesov **Fn+F7**. Ďalšie informácie nájdete v časti **Kombinácie a funkcie s klávesom Fn (strana 34)**.

## Ako spustím Windows Aero?

Na spustenie Windows Aero postupujte podľa nasledujúcich pokynov:

- 1 Pravým tlačidlom kliknite na pracovnú plochu a zvolte **Prispôbiť**.
- 2 Zvoľte želanú tému z ponuky **Motívy rozhrania Aero**.

Informácie o funkciách Windows Aero, napríklad Windows Flip 3D, nájdete v časti **Pomoc a technická podpora pre systém Windows**.

## Tlač

### Čo mám robiť, ak nemôžem vytlačiť dokument?

- Skontrolujte, či je tlačiareň zapnutá a či kábel tlačiarne je správne zapojený do zásuviek na tlačiarni a počítači.
- Skontrolujte, či je vaša tlačiareň kompatibilná s operačným systémom Windows nainštalovaným na vašom počítači.
- Pred tým, ako použijete vašu tlačiareň, môže byť potrebné nainštalovať softvér s ovládačom tlačiarne. Ďalšie informácie nájdete v príručke, ktorá bola dodaná s vašou tlačiarňou.
- Ak vaša tlačiareň prestane fungovať po tom, čo sa počítač vráti z režimu nízkej spotreby (režimu spánku alebo režimu dlhodobého spánku), počítač reštartujte.
- Ak vaša tlačiareň podporuje funkcie obojsmernej komunikácie, vypnutie týchto funkcií na vašom počítači môže sprevádzkovať tlačenie. Postupujte podľa nasledujúcich pokynov:
  - 1 Kliknite na **Štart** a **Zariadenia a tlačiarne**.
  - 2 Pravým tlačidlom kliknite na ikonu tlačiarne a zvolte **Vlastnosti**.
  - 3 Kliknite na záložku **Porty**.
  - 4 Kliknutím odškrtnite zaškrtačacie pole **Povoliť obojsmernú podporu**.
  - 5 Kliknite na **OK**.

Toto vypne funkcie obojsmernej komunikácie tlačiarne ako napr. prenos dát, monitorovanie stavu a vzdialený ovládací panel.

Ak je vaša tlačiareň pripojená k voliteľnej dokovacej stanici\*, skontrolujte, či je dokovacia stanica pripojená na sieťový napájací zdroj.

\* K dispozícii len pre modely vybavené zásuvkou pre dokovaciu stanicu. Pozrite technické údaje, či je váš model vybavený zásuvkou pre dokovaciu stanicu.

## Mikrofón

### Čo mám robiť, ak môj mikrofón nefunguje?

- Ak používate externý mikrofón, skontrolujte, či je mikrofón zapnutý a správne zapojený do zásuvky na mikrofón na vašom počítači.
- Vaše vstupné zvukové zariadenie môže byť nesprávne nakonfigurované. Na nakonfigurovanie vstupného zvukového zariadenia postupujte podľa nasledujúcich pokynov:
  - 1 Zatvorte všetky otvorené programy.
  - 2 Kliknite na **Štart** a **Ovládací panel**.
  - 3 Kliknite na **Hardvér a zvuk**.
  - 4 Kliknite na **Spravovať zvukové zariadenia** pod **Zvuk**.
  - 5 Na záložke **Nahrávanie** zvolte požadované vstupné zvukové zariadenie a kliknite na **Predvoliť**.

### Ako môžem zabrániť spätnej väzbe cez mikrofón?

K spätnej väzbe cez mikrofón dochádza vtedy, keď mikrofón zachytáva zvuk z výstupného zvukového zariadenia ako napr. reproduktoru.

Ako zabrániť tomuto problému:

- Mikrofón držte ďalej od výstupného zvukového zariadenia.
- Hlasitosť reproduktorov a mikrofónov nastavte na nižšiu úroveň.

## Reproduktory

### Čo mám robiť, ak nepočujem zvuk zo vstavaných reproduktorov?

- Ak používate program, ktorý má vlastné ovládanie hlasitosti, skontrolujte, či jeho úroveň hlasitosti je správne nastavená. Ďalšie informácie nájdete v pomocníkovi programu.
- Zvuk môže byť vypnutý pomocou klávesov **Fn+F2**. Stlačte tlačidlá alebo tlačidlo ešte raz.
- Hlasitosť môže byť nastavená na nízku úroveň pomocou klávesov **Fn+F3**. Podržaním stlačených **Fn+F4** nastavte hlasitosť na dostatočnú úroveň, aby bolo počuť zvuk.
- Skontrolujte nastavenie hlasitosti vo Windows kliknutím na ikonu hlasitosti na paneli úloh.
- Vaše výstupné zvukové zariadenie môže byť nesprávne nakonfigurované. Informácie, ako prepnúť výstupné zvukové zariadenie, nájdete v časti **Ako zmeniť výstupné zvukové zariadenie? (strana 188)**.

## Čo mám robiť, ak moje externé reproduktory nefungujú?

- Prečítajte si odporúčania v časti **Čo mám robiť, ak nepočujem zvuk zo vstavaných reproduktorov?** ([strana 183](#)).
- Ak používate program, ktorý má vlastné ovládanie hlasitosti, skontrolujte, či jeho úroveň hlasitosti je správne nastavená. Ďalšie informácie nájdete v pomocníkovi programu.
- Skontrolujte, či sú vaše reproduktory správne pripojené a hlasitosť je nastavená na dostatočnú úroveň na to, aby bolo počuť zvuk.
- Skontrolujte, či sú vaše reproduktory určené na použitie s počítačom.
- Ak vaše reproduktory majú tlačidlo na stíšenie zvuku, tlačidlo nastavte do polohy, v ktorej je stíšenie vypnuté.
- Ak vaše reproduktory vyžadujú vonkajšie napájanie, skontrolujte, či sú pripojené na napájací zdroj. Ďalšie informácie nájdete v príručke, ktorá bola dodaná s vašimi reproduktormi.
- Skontrolujte nastavenie hlasitosti vo Windows kliknutím na ikonu hlasitosti na paneli úloh.
- Vaše výstupné zvukové zariadenie môže byť nesprávne nakonfigurované. Informácie, ako prepnúť výstupné zvukové zariadenie, nájdete v časti **Ako zmeniť výstupné zvukové zariadenie?** ([strana 188](#)).



## Dotykový panel

### Čo mám robiť, ak dotykový panel nefunguje?

- ❑ Je možné, že ste dotykový panel deaktivovali pred pripojením myši k vášmu počítaču. Pozrite **Používanie dotykového panelu (strana 37)**.
- ❑ Skontrolujte, či k vášmu počítaču nie je pripojená myš.
- ❑ Ak sa ukazovateľ prestane hýbať počas vykonávania softvérovej aplikácie, stlačte klávesy **Alt+F4** na zatvorenie okna aplikácie.
- ❑ Ak klávesy **Alt+F4** nefungujú, jedenkrát stlačte kláves Windows a potom niekoľkokrát stlačte kláves **→**, zvolte **Reštartovať** pomocou klávesu **↑** alebo **↓** a stlačte kláves **Enter** na reštartovanie počítača.
- ❑ Ak sa počítač nereštartuje, stlačte klávesy **Ctrl+Alt+Delete**, zvolte šípku vedľa tlačidla **Vypnúť** pomocou klávesov **↓** a **→**, stlačte kláves **Enter**, zvolte **Reštartovať** klávesmi **↑** alebo **↓** a stlačením klávesu **Enter** reštartujte počítač.
- ❑ Ak tento postup nebude fungovať, stlačte a podržte vypínač napájania, kým sa počítač nevypne.

!  
Vypnutie počítača klávesmi **Ctrl+Alt+Delete** alebo vypínačom napájania môže spôsobiť stratu neuložených dát.

## Klávesnica

### Čo mám robiť, ak je konfigurácia klávesnice nesprávna?

Jazykové rozloženie klávesnice vášho počítača je vyznačené na baliacej škatuli. Ak po dokončení nastavenia systému Windows zvolíte inú regionálnu klávesnicu, konfigurácia klávesov nebude súhlasiť.

Na zmenu konfigurácie klávesnice postupujte podľa nasledujúcich pokynov:

- 1 Kliknite na **Štart** a **Ovládací panel**.
- 2 Kliknite na **Hodiny, jazyk a oblasť** a potom **Zmeniť klávesnicu alebo iné metódy vstupu** v **Miestne a jazykové nastavenie**.
- 3 Kliknite na **Zmeniť klávesnice** na záložke **Klávesnice a jazyky**.
- 4 Nastavenia zmeňte podľa potreby.

### Čo mám robiť, ak nemôžem na klávesnici zadať určité znaky?

Ak nemôžete zadať **U, I, O, P, J, K, L, M** atď., je možné, že je aktívny kláves **Num Lk**. Skontrolujte, či je zhasnuté kontrolné svetlo Num lock. Ak kontrolné svetlo Num lock svieti, pred zadaním týchto znakov stlačte kláves **Num Lk**.

## Diskety

### Prečo na paneli úloh nie je zobrazená ikona Bezpečne odstrániť hardvér a vysunúť médiá, keď je jednotka pripojená?

Váš počítač disketovú jednotku nerozpoznal. Najprv skontrolujte, či je kábel USB správne zapojený do zásuvky USB. Ak bolo potrebné pripojenie opraviť, chvíľu počkajte, kým počítač jednotku rozpozna. Ak sa ikona stále nezobrazí, postupujte podľa nasledujúcich pokynov:

- 1 Zatvorte všetky programy, ktoré na disketovú mechaniku pristupujú.
- 2 Počkajte, kým kontrolné svetlo na disketovej jednotke nezhasne.
- 3 Stlačte tlačidlo na vysunutie diskety, disketu vyberte a disketovú mechaniku USB odpojte od vášho počítača.
- 4 Disketovú mechaniku opäť pripojte zasunutím konektoru USB do zásuvky USB.
- 5 Počítač reštartujte kliknutím na **Štart**, šípku vedľa tlačidla **Vypnúť** a **Reštartovať**.

### Čo mám robiť, ak nemôžem zapisovať dáta na disketu?

- Skontrolujte, či je disketa správne vložená do disketovej mechaniky.
- Ak je disketa správne vložená a stále nie ste schopný na ňu zapisovať dáta, disketa môže byť plná alebo chránená proti zápisu. Môžete buď použiť disketu, ktorá nie je chránená proti zápisu, alebo vypnúť funkciu ochrany proti zápisu.

## Audio/Video

### Čo mám robiť, ak nemôžem používať môj digitálny video kamkordér?

Ak sa zobrazí hlásenie, že zariadenie i.LINK nie je pripojené alebo je vypnuté, kábel i.LINK nemusí byť správne zapojený do zásuvky na vašom počítači alebo kamery. Kábel odpojte a opäť ho pripojte. Ďalšie informácie nájdete v časti **Pripojenie zariadenia i.LINK (strana 107)**.

### Ako môžem vypnúť zvuk pri štarte Windows?

Na vypnutie zvuku pri štarte Windows postupujte podľa nasledujúcich pokynov:

- 1 Kliknite na **Štart a Ovládací panel**.
- 2 Kliknite na **Hardvér a zvuk**.
- 3 Kliknite na **Spravovať zvukové zariadenia** pod **Zvuk**.
- 4 Na záložke **Zvuky** kliknutím odškrtnite zaškrŕavacie pole **Prehrať zvuk pri spustení systému Windows**.
- 5 Kliknite na **OK**.

### Ako zmeniť výstupné zvukové zariadenie?

Ak nepočujete zvuk zo zariadenia pripojeného k zásuvke, napríklad zásuvke USB, výstupnej zásuvke HDMI, optickej výstupnej zásuvke alebo zásuvke na slúchadlá, musíte prepnúť výstupné zvukové zariadenie.

- 1 Zatvorte všetky otvorené programy.
- 2 Kliknite na **Štart a Ovládací panel**.
- 3 Kliknite na **Hardvér a zvuk**.
- 4 Kliknite na **Spravovať zvukové zariadenia** pod **Zvuk**.
- 5 Na záložke **Prehrávanie** zvolte požadované výstupné zvukové zariadenie a kliknite na **Predvoliť**.

## Čo mám robiť, ak nepočujem zvuk z výstupného zvukového zariadenia pripojeného k zásuvke HDMI, optickej výstupnej zásuvke alebo zásuvke na slúchadlá?

- ❑ Ak chcete počuť zvuk zo zariadenia pripojeného k zásuvke, napríklad výstupnej zásuvke HDMI, optickej výstupnej zásuvke alebo zásuvke na slúchadlá, musíte prepnúť výstupné zvukové zariadenie. Podrobný postup nájdete v časti **Ako zmeniť výstupné zvukové zariadenie? (strana 188)**.
- ❑ Ak z tohto výstupného zvukového zariadenia stále nepočujete žiaden zvuk, postupujte podľa nasledujúcich pokynov:
  - 1 Vykonajte kroky 1 až 4 v časti **Ako zmeniť výstupné zvukové zariadenie? (strana 188)**.
  - 2 Na záložke **Prehrávanie** zvolíte ikonu HDMI alebo S/PDIF a kliknite na **Vlastnosti**.
  - 3 Kliknite na záložku **Spresnenie**.
  - 4 Zvoľte vzorkovaciu frekvenciu a bitovú hĺbku (napríklad 48 000 Hz, 16-bitov), ktorú zariadenie podporuje.
  - 5 Kliknite na **OK**.

## Prečo pri prehrávaní videí s vysokým rozlíšením, napríklad videí zaznamenaných pomocou digitálneho kamkordéru AVCHD dochádza k výpadkom zvuku a/alebo snímkov?

Prehrávanie videí s vysokým rozlíšením požaduje od hardvérových prostriedkov systému, napríklad CPU, GPU alebo operačnej pamäte, značný výkon. Počas prehrávania videa niektoré operácie a/alebo funkcie nemusia byť k dispozícii. V závislosti od technických parametrov vášho hardvéru môže dochádzať k výpadkom zvuku, snímkov alebo zlyhaniu prehrávania.

## „Memory Stick“

### Čo mám robiť, ak v iných zariadeniach nemôžem použiť médium „Memory Stick“, ktoré bolo naformátované na počítači VAIO?

Je možné, že médium „Memory Stick“ treba opäť naformátovať.

Formátovanie média „Memory Stick“ vymaže všetky dáta včítane hudby, ktoré naň predtým boli uložené. Pred opätovným naformátovaním „Memory Stick“ vykonajte zálohu dôležitých dát a skontrolujte, či médium „Memory Stick“ neobsahuje súbory, ktoré si chcete ponechať.

- 1 Dáta na médiu „Memory Stick“ skopírujte do vstavaného úložného zariadenia, aby ste si uložili vaše dáta alebo snímky.
- 2 „Memory Stick“ naformátujte vykonaním krokov v časti **Formátovanie „Memory Stick“ (strana 52)**.

### Môžem kopírovať snímky z digitálneho fotoaparátu použitím „Memory Stick“?

Áno, môžete si aj pozerať videoklipy, ktoré ste nahrali pomocou digitálneho fotoaparátu kompatibilného s médiami „Memory Stick“.

### Prečo nemôžem zapisovať dáta na médium „Memory Stick“?

Niektoré verzie médií „Memory Stick“ sú vybavené ochranou proti zápisu na ochranu dát proti náhodnému vymazaniu alebo prepísaniu. Skontrolujte, či spínač ochrany proti zápisu je vypnutý.

## Periférne zariadenia

### Čo mám robiť, ak nemôžem pripojiť zariadenie USB?

- ❑ Skontrolujte, či je zariadenie USB zapnuté a používa vlastný zdroj napájania (ak sa to naň vzťahuje). Napríklad, ak používate digitálny fotoaparát, skontrolujte, či je batéria nabitá. Ak používate tlačiareň, skontrolujte, či je napájací kábel správne zapojený do napájacej zásuvky.
- ❑ Skúste použiť inú zásuvku USB na vašom počítači. Softvér ovládača sa mohol nainštalovať na špecifickú zásuvku, ktorú ste použili pri prvom pripojení zariadenia.
- ❑ Ďalšie informácie nájdete v príručke, ktorá bola dodaná s vaším zariadením USB. Môže byť potrebné pred pripojením zariadenia nainštalovať softvér.
- ❑ K zásuvke skúste pripojiť jednoduché zariadenie s nízkou spotrebou ako napr. myš, aby ste vyskúšali, či vôbec funguje.
- ❑ Rozbočovače USB môžu spôsobiť, že zariadenie nebude fungovať, z dôvodu nespôsobilosti distribuovať napájanie. Odporúčame zariadenie priamo pripojiť k vášmu počítaču bez rozbočovača.

## Dokovacia stanica

### Čo mám robiť, ak sa pri odpojení počítača od dokovacej stanice zobrazí chybové hlásenie?

- Keď sa používa akékoľvek zariadenie vložené do dokovacej stanice alebo pripojené k dokovacej stanici, počítač sa nedá od dokovacej stanice odpojiť. Uložte neuložené dáta, ukončíte aplikácie, ktoré používajú také zariadenia, a skúste znovu. Ak vyššie uvedené nefunguje, počítač vypnite a odpojte ho od dokovacej stanice.
- Keď sa batéria blíži vybitiu, počítač nemôžete odpojiť od dokovacej stanice. Batériu nabite alebo počítač vypnite a skúste znova.
- Pred odpojením počítača od dokovacej stanice sa v každom prípade vráťte k pôvodnému používateľovi, ktorý bol prihlásený. Odpojenie od dokovacej stanice pod iným používateľom môže spôsobiť poruchy funkcie. Pokyny, ako prepínať používateľov, nájdete v časti **Pomoc a technická podpora pre systém Windows**.



## Obchodné značky

SONY, logo SONY, VAIO a logo VAIO sú registrovanými obchodnými známkami spoločnosti Sony Corporation. „BRAVIA“ je obchodnou značkou spoločnosti Sony Corporation.



a „Memory Stick“, „Memory Stick Duo“, „MagicGate“, „OpenMG“, „Memory Stick PRO“, „Memory Stick PRO Duo“, „Memory Stick PRO-HG Duo“, „Memory Stick Micro“, „M2“, a logo „Memory Stick“ sú obchodnými značkami alebo registrovanými obchodnými značkami spoločnosti Sony Corporation.

Walkman je registrovanou obchodnou značkou Sony Corporation.

Názov i.LINK označuje IEEE 1394. i.LINK a logo i.LINK „i“ sú obchodnými známkami spoločnosti Sony Corporation. Intel, Pentium, Intel SpeedStep a Atom sú obchodnými značkami alebo registrovanými obchodnými značkami Intel Corporation.

Microsoft, MS-DOS, Windows, Windows Vista, BitLocker, Aero a logo Windows sú ochrannými známkami skupiny spoločností Microsoft.

Blu-ray Disc™ a logo Blu-ray Disc sú obchodnými značkami spoločnosti Blu-ray Disc Association.

Slovné označenie Bluetooth a logá sú registrovanými obchodnými značkami spoločnosti Bluetooth SIG, Inc. Akékoľvek používanie týchto značiek spoločnosťou Sony Corporation je na základe licencie. Ostatné obchodné značky a obchodné názvy sú vlastníctvom príslušných vlastníkov.

Roxio Easy Media Creator je obchodnou značkou Sonic Solutions.

WinDVD for VAIO a WinDVD BD sú obchodnými známkami spoločnosti InterVideo, Inc.

ArcSoft a logo ArcSoft logo sú registrovanými obchodnými značkami ArcSoft, Inc. ArcSoft WebCam Companion je obchodnou značkou ArcSoft, Inc.

AMD, logo AMD Arrow, ATI a kombinácie uvedených, Radeon, AMD Phenom, AMD Turion, AMD Athlon, AMD Virtualization a AMD-V sú obchodnými značkami spoločnosti Advanced Micro Devices, Inc.

Logo SD je obchodná značka. 

Logo SDHC je obchodná značka. 

Logo SDXC je obchodná značka. 

Slovné označenie ExpressCard a logá sú vlastníctvom PCMCIA. Akékoľvek použitie týchto značiek spoločnosťou Sony Corporation je na základe licencie. Ostatné obchodné značky a obchodné názvy sú vlastníctvom príslušných vlastníkov.

HDMI, logo HDMI a High-Definition Multimedia Interface sú obchodnými značkami alebo registrovanými obchodnými značkami HDMI Licensing LLC.

CompactFlash® je obchodnou značkou SanDisk Corporation.

„XMB“ a „xross media bar“ sú obchodnými značkami spoločností Sony Corporation a Sony Computer Entertainment Inc.

„PlaceEngine“ je registrovanými obchodnými značkami spoločnosti Koozyt, Inc.

„PlaceEngine“ bola vyvinutá spoločnosťou Sony Computer Science Laboratories, Inc. a je licencovaná spoločnosti Koozyt, Inc.

„TransferJet“ a logo „TransferJet“ sú obchodnými značkami spoločnosti Sony Corporation.

„AVCHD“ je obchodnou značkou spoločností Panasonic Corporation a Sony Corporation.

Všetky ostatné názvy systémov, výrobkov a služieb sú obchodnými značkami príslušných vlastníkov. V príručke sa neuvádzajú označenia ™ a ®.

Funkcie a technické údaje podliehajú zmenám bez upozornenia.

Všetky ostatné obchodné značky sú obchodnými značkami príslušných vlastníkov.

Nie všetok vyššie uvedený softvér musel byť dodaný s vaším modelom.

## Oznámenie

© 2010 Sony Corporation. Všetky práva vyhradené.

Táto príručka a v nej popísané programové vybavenie sa nesmie, či už v celku alebo po častiach, kopírovať, prekladať ani prevádzať do akejkoľvek strojom čitateľnej podoby bez predchádzajúceho písomného súhlasu.

Sony Corporation neposkytuje žiadne záruky a výslovne odmieta akékoľvek odvodené záruky, predajnosť, či vhodnosť na akýkoľvek konkrétny účel vo vzťahu k tejto príručke, programovému vybaveniu a informáciám v nej obsiahnutých. V žiadnom prípade Sony Corporation nezodpovedá za akékoľvek súvisiace, následné alebo osobitné škody, či už založené na porušení, zmluve alebo inom, vyvstávajúce z alebo v súvislosti s touto príručkou, programovým vybavením alebo inými tu obsiahnutými informáciami alebo ich použitím.

V príručke sa neuvádzajú označenia <sup>TM</sup> a <sup>®</sup>.

Sony Corporation si vyhradzuje právo kedykoľvek vykonať akékoľvek zmeny tejto príručky alebo informácií v nej obsiahnutých bez upozornenia. Programové vybavenie tu obsiahnuté podlieha ustanoveniam samostatnej licenčnej zmluvy koncového používateľa.

Sony Corporation nezodpovedá a neposkytne žiadnu náhradu za akékoľvek stratené nahrávky vyhotovené pomocou počítača, externé záznamové médiá, záznamové zariadenia alebo akékoľvek súvisiace straty včítane prípadov, kedy sa nahrávka nerealizuje z rôznych dôvodov včítane zlyhania vášho počítača alebo keď sa obsah nahrávky stratí alebo poškodí dôsledkom zlyhania počítača alebo opravy vykonanej na počítači. Za žiadnych okolností Sony Corporation neobnoví ani nezreplikuje nahraný obsah vo vašom počítači, na externých záznamových médiách alebo v záznamových zariadeniach.

