

SONY®

Kullanım Kılavuzu

Kişisel Bilgisayar
VPCS11 Serisi



İçindekiler

Kullanımdan Önce	4	Kablosuz Yerel Ağı Kullanma	59
VAIO Bilgisayarınız Hakkında Daha Fazla Bilgi Alma.....	5	Kablosuz WAN'ı Kullanma.....	64
Ergonomik Faktörler	7	Bluetooth İşlevini Kullanma.....	68
Başlarken	9	Parmak İzi Kimlik Doğrulamayı Kullanma.....	74
Kumandaların ve Bağlantı Noktalarının		Çevresel Aygıtları Kullanma	81
Yerini Belirleme	10	Docking İstasyonu Bağlama	82
Gösterge Işıkları Hakkında.....	15	Harici Hoparlörleri veya Kulaklıkları Bağlama.....	90
Güç Kaynağı Bağlama	16	Harici Ekran Bağlama.....	91
Pil Takımını Kullanma	18	Ekran Modları Seçme.....	96
Bilgisayarınızın Güvenli Olarak Kapatılması	25	Birden Çok Monitör İşlevini Kullanma	97
Güç Tasarruf Modlarını Kullanma	26	Harici Mikrofon Bağlama	99
Bilgisayarınızın Güncellenmesi	29	USB Aygıtı Bağlama	100
VAIO Bilgisayarınızı Kullanma.....	30	i.LINK Aygıtı Bağlama.....	102
Klavyeyi Kullanma	31	VAIO Bilgisayarınızı Özelleştirme	104
Touch Pad'i Kullanma	34	Parolayı Ayarlama	105
Özel İşlev Düğmelerini Kullanma	35	Intel(R) VT'yi Kullanma	116
Dahili Kamerayı Kullanma.....	36	VAIO Control Center'ı Kullanma	117
Optik Disk Sürücüyü Kullanma.....	37	VAIO Power Management'ı Kullanma	118
“Memory Stick” Ortamını Kullanma	44	Ekran Dilini Değiştirme	119
Diğer Modülleri/Bellek Kartlarını Kullanma.....	50	Sabit Diski Koruma	120
İnternet'i Kullanma	57	VAIO Bilgisayarınızı Yükseltme.....	121
Ağı Kullanma (LAN).....	58	Bellek Ekleme ve Çıkarma	122

Önlemler	128	Mikrofon	179
Güvenlik Bilgileri	129	Hoparlörler	180
Bakım Bilgileri	132	Touch Pad	182
Bilgisayarınızı Kullanma	133	Klavye	183
LCD Ekranı Kullanma	135	Disketler	184
Güç Kaynağını Kullanma	136	Ses/Video	185
Dahili Kamerayı Kullanma	137	“Memory Stick”	187
Diskleri Kullanma	138	Çevresel Aygıtlar	188
Pil Takımını Kullanma	139	Docking İstasyonu	189
“Memory Stick”i Kullanma	140	Ticari Markalar	190
Dahili Depolama Aygıtını Kullanma	141	Bildirim	192
Parmak İzi Kimlik Doğrulamayı Kullanma	142		
Sorun Giderme	143		
Bilgisayar İşlemleri	145		
Sistem Güncelleme/Güvenlik	151		
Kurtarma	153		
Pil Takımı	156		
Dahili Kamera	158		
Yerel Ağ Oluşturma (LAN/Kablosuz LAN)	160		
Kablosuz WAN	164		
Bluetooth Teknolojisi	165		
Optik Diskler	169		
Ekran	174		
Yazdırma	178		

Kullanımdan Önce

Bu Sony VAIO® bilgisayarını satın aldığınız için sizi tebrik ediyoruz. Ekran **Kullanım Kılavuzu** hoş geldiniz. Sony, sizlere en yeni bilgisayar sistemi deneyimini sağlamak için en son teknoloji ses, video, bilgisayar ve iletişim sistemlerini bir araya getirdi.

! Bu kullanım kılavuzunda gösterilen dış görünüşler bilgisayarınızdakinden biraz daha farklı olabilir.

Teknik özelliklerin bulunması

Bazı özellikler, seçenekler ve sağlanan öğeler bilgisayarınızda bulunmayabilir.

Bilgisayarınızın yapılandırmasını öğrenmek için, <http://www.vaio-link.com> adresinden VAIO Link web sitesini ziyaret edin.

VAIO Bilgisayarınız Hakkında Daha Fazla Bilgi Alma

Bu bölüm, VAIO bilgisayarınız hakkındaki destek bilgilerini içerir.

1. Basılı Belgeler

- ❑ **Hızlı Başlangıç Kılavuzu** – Bileşen bağlantıları, kurulum bilgileri, vs. için genel bakış.
- ❑ **Kurtarma ve Sorun Giderme Kılavuzu**
- ❑ **Yönetmelikler, Garanti ve Hizmet Desteği**

2. Ekrandaki Belgeler

- ❑ **Kullanım Kılavuzu** (Bu kılavuz) – Bilgisayarınızın özellikleri ve sık karşılaşılan sorunların çözümüne dair bilgiler.
Ekrandaki bu kılavuzu görmek için:

- 1 **Başlat** , **Tüm Programlar** ve **VAIO Documentation**'u tıklayın.
- 2 Diliniz için klasörü açın.
- 3 Okumak istediğiniz kılavuzu seçin.



Bilgisayar > VAIO (C:) (C sürücünüz) > Documentation > Documentation yolunu izleyerek ve kendi dilinize ait klasörü açarak kılavuzlara manuel olarak erişebilirsiniz.

- ❑ **Windows Yardım ve Destek** – Bilgisayarınızı kullanmayı öğrenmenize yardım edecek pratik tavsiyelerin, öğreticilerin ve tanıtımların bulunduğu kapsamlı bir kaynaktır.

Windows Yardım ve Destek kısmına erişim için **Başlat** ve **Yardım ve Destek**'i tıklatın ya da Microsoft Windows tuşuna basılı tutarak **F1** tuşuna basın.

3. Destek Web Siteleri

Bilgisayarınızla ilgili sorun yaşıyorsanız, sorun giderme bilgileri için <http://www.vaio-link.com> adresinden VAIO-Link web sitesini ziyaret edebilirsiniz.

Diğer bazı bilgi kaynakları da mevcuttur:

- ❑ <http://club-vaio.com> adresindeki Club VAIO topluluğu, diğer VAIO kullanıcılarına soru sorabilme imkanı sağlar.
- ❑ Ürün bilgileri için <http://www.vaio.eu/> adresinden ürün web sitemizi veya <http://www.sonystyle-europe.com> adresinden çevrimiçi mağazamızı ziyaret edebilirsiniz.

VAIO-Link ile bağlantı kurmanız gerektiğinde, VAIO bilgisayarınızın seri numaranızı hazır bulundurun. Seri numarası VAIO bilgisayarınızın altında, arka panelinde veya pil yuvasının içindedir. Seri numaranızı bulma konusunda sorun yaşıyorsanız, VAIO-Link web sitesinden daha fazla bilgi alabilirsiniz.

Ergonomik Faktörler

Bilgisayarınızı birçok ortamda taşınabilir bir aygıt olarak kullanacaksınız. Mümkün olduğunca, hem sabit hem de taşınabilir ortamlar için aşağıdaki ergonomik faktörleri göz önüne almaya çalışın:

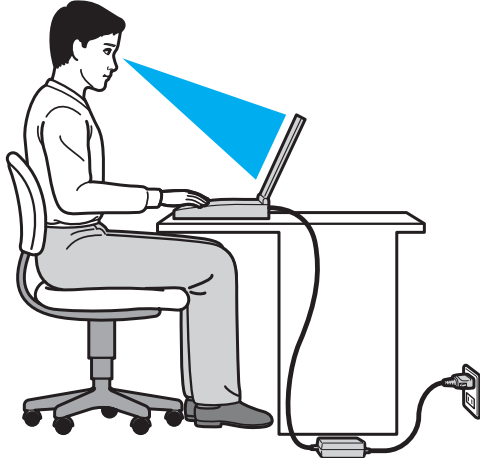

- ❑ **Bilgisayarınızın konumu** – Bilgisayarı tam önünüze konumlandırın. Dirseklerinizi yatay konumda tutun, bileklerinizi ise klavyeyi, veya işaret aygıtını kullanırken serbest ve rahat bir konumda olacak şekilde yerleştirin. Kollarınızın üst kısımları, iki yanınızdan serbest bir şekilde sarkmalıdır. Bilgisayarınızı kullanırken sık sık ara verin. Aşırı bilgisayar kullanımı, gözlerin, kasların veya tendonların gerilmesine yol açabilir.
- ❑ **Mobilya ve duruş** – Sırt desteği iyi olan bir sandalyede oturun. Ayaklarınız yere tam olarak basacak şekilde sandalyenin yüksekliğini ayarlayın. Bir ayak desteği, daha rahat olmanızı sağlayabilir. İleriye doğru gitmeden ve çok fazla geriye yaslanmadan rahat ve dik bir şekilde oturun.

- ❑ **Bilgisayar ekranının görüntüleme açısı** – En iyi konum için ekranın eğilme özelliğini kullanın. Ekran eğimini uygun konuma getirmek için ekranı ayarlayarak göz ve kas yorgunluğunu azaltabilirsiniz. Ekranın parlaklık seviyesini de ayarlayın.
- ❑ **Aydınlatma** – Pencere ve ışıkların ekranda parlamaya ve yansımaya yol açmadığı bir konum seçin. Ekran üzerinde parlak noktalar oluşmaması için dolaylı aydınlatma kullanın. Uygun aydınlatma sizi rahatlatır ve çalışmalarınıza etkinlik katar.
- ❑ **Harici ekranı konumlandırma** – Harici bir ekran kullanırken, ekranı, rahatça görebileceğiniz bir mesafe içerisine yerleştirin. Monitörün karşısına oturduğunuzda, görüntü ekranının göz hizasında veya biraz daha alçakta olduğundan emin olun.

Başlarken

Bu bölümde, VAIO bilgisayarınızı kullanmaya nasıl başlayacağınızı anlatılmaktadır.

- ❑ **Kumandaların ve Bağlantı Noktalarının Yerini Belirleme (sayfa 10)**
- ❑ **Gösterge Işıkları Hakkında (sayfa 15)**
- ❑ **Güç Kaynağı Bağlama (sayfa 16)**
- ❑ **Pil Takımını Kullanma (sayfa 18)**
- ❑ **Bilgisayarınızın Güvenli Olarak Kapatılması (sayfa 25)**
- ❑ **Güç Tasarruf Modlarını Kullanma (sayfa 26)**
- ❑ **Bilgisayarınızın Güncellenmesi (sayfa 29)**

Kumandaların ve Bağlantı Noktalarının Yerini Belirleme

İleriki sayfalarda gösterilen kumandaları ve bağlantı noktalarını tanımak için bir dakikanızı ayırın.

! Bilgisayarınızın görünümü, teknik özelliklerde farklılıklar bulunması nedeniyle, bu kılavuzda resmedilenden farklı olabilir. Bazı ülkeler veya bölgelerde de farklılık gösterebilir.

Ön

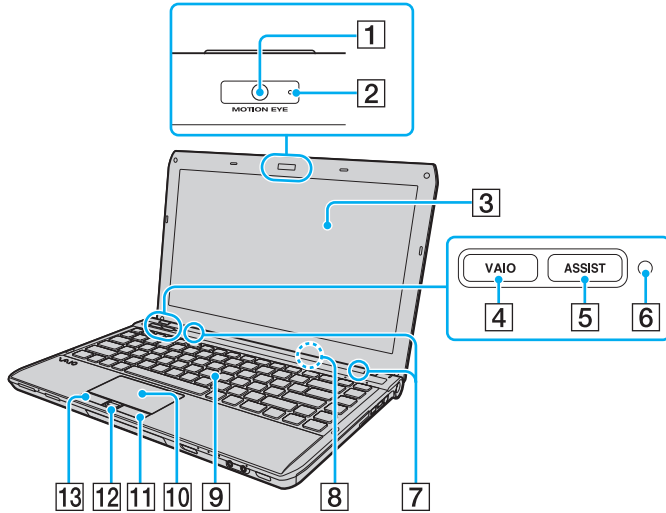

- 1 Dahili **MOTION EYE** kamera (sayfa 36)
- 2 Dahili **MOTION EYE** kamera göstergesi (sayfa 15)
- 3 LCD ekran (sayfa 135)
- 4 **VAIO** düğmesi (sayfa 35)
- 5 **ASSIST** düğmesi (sayfa 35)
- 6 Ortam ışığı sensörü (sayfa 33), (sayfa 177)
LCD parlaklığını otomatik olarak optimum düzeye ayarlamak üzere ortam ışık şiddetini ölçer.
- 7 Dahili hoparlörler (stereo)
- 8 Dahili mikrofon (tek kulaklıklılı)
- 9 Klavye (sayfa 31)
- 10 Touch pad (sayfa 34)
- 11 Sağ düğmesi (sayfa 34)
- 12 Parmak izi sensörü* (sayfa 74)
- 13 Sol düğmesi (sayfa 34)

* Yalnızca seçili modellerde.

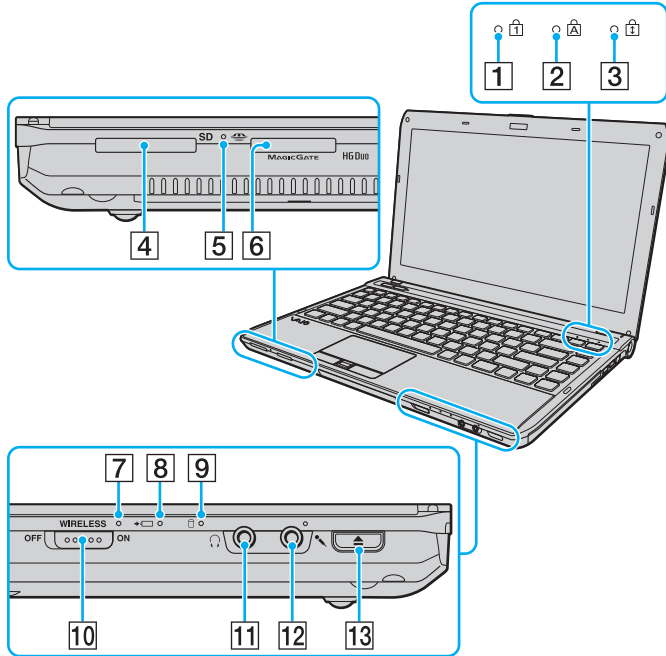

- 1 Num lock göstergesi (sayfa 15)
 - 2 Caps lock göstergesi (sayfa 15)
 - 3 Scroll lock göstergesi (sayfa 15)
 - 4 SD bellek kartı yuvası (sayfa 53)
 - 5 Ortam Erişim göstergesi (sayfa 15)
 - 6 "Memory Stick Duo" yuvası* (sayfa 44)
 - 7 WIRELESS göstergesi (sayfa 15)
 - 8 Şarj göstergesi (sayfa 15)
 - 9 Disk sürücü göstergesi (sayfa 15)
 - 10 WIRELESS anahtarı (sayfa 59), (sayfa 64), (sayfa 68)
 - 11 Kulaklık çıkışı (sayfa 90)
 - 12 Mikrofon çıkışı (sayfa 99)
 - 13 Sürücü çıkarma düğmesi (sayfa 35), (sayfa 37)
- * Bilgisayarınız yalnızca Duo boyutlu "Memory Stick"i desteklemektedir.

Sağ

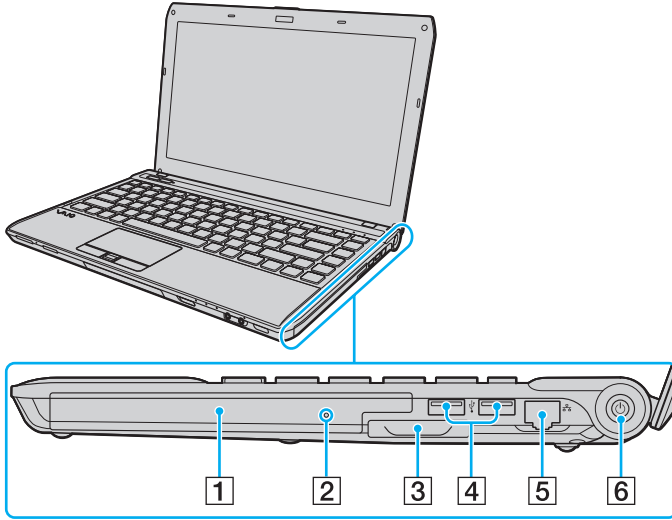

- 1 Optik disk sürücüsü (sayfa 37)
- 2 Manuel çıkarma deliği (sayfa 169)
- 3 ExpressCard/34 yuvası (sayfa 50)
- 4 USB bağlantı noktaları * (sayfa 100)
- 5 Ağ (LAN) bağlantı noktası (sayfa 58)
- 6 Güç düğmesi/Güç göstergesi (sayfa 15)

* USB 2.0 standardıyla uyumludur ve yüksek-/orta-/düşük-hızları destekler.

Sol

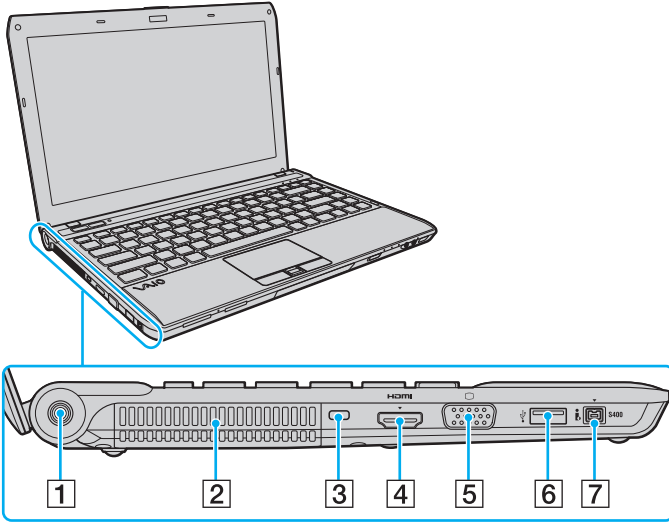

- 1 DC IN bağlantı noktası (sayfa 16)
- 2 Hava çıkışı
- 3 Güvenlik yuvası
- 4 **HDMI** çıkış bağlantı noktası^{*1} (sayfa 94)
- 5 Monitör bağlantı noktası^{*2} (sayfa 91)
- 6 USB bağlantı noktası^{*3} (sayfa 100)
- 7 i.LINK 4 içneli (S400) bağlantı noktası (sayfa 102)

*1 NVIDIA video denetleyicisinin bulunduğu modellerde, oynatmanın başlamasından sonraki birkaç saniye boyunca **HDMI** çıkış bağlantı noktasına bağlı çıkış aygıtından ses gelmeyebilir. Bu bir arıza değildir.

*2 Bilgisayarınız docking istasyonuna takılı iken çalışmaz.

*3 USB 2.0 standardıyla uyumludur ve yüksek-/orta-/düşük-hızları destekler.

HDMI™
HIGH-DEFINITION MULTIMEDIA INTERFACE

Geri/Alt

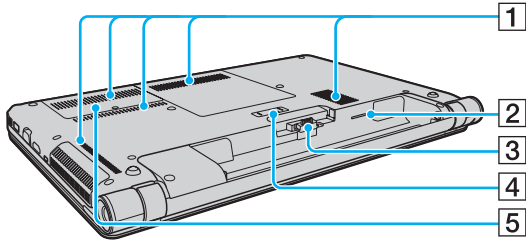







- 1 Hava çıkışları
- 2 SIM kartı yuvası* (sayfa 64)
- 3 Pil konektörü (sayfa 18)
- 4 Docking istasyonu konektörü (sayfa 84)
- 5 Bellek modülü bölmesi kapağı (sayfa 122)

* Yalnızca seçili modellerde.

Gösterge Işıkları Hakkında

Bilgisayarınız aşağıdaki gösterge ışıklarıyla donatılmıştır:

Gösterge	İşlevler
Güç 	Bilgisayarınız açıkken yeşil yanar, bilgisayar Uyku modundayken turuncu yanıp söner, bilgisayar kapatıldığında veya Hazırda Bekleme moduna geçtiğinde söner.
Şarj 	Pil takımı şarj olurken yanar. Daha fazla bilgi için bkz. Pil Takımını Şarj Etme (sayfa 21) .
Ortam Erişimi	“Memory Stick” veya SD bellek kartı gibi bir bellek kartına veri aktarımı yapılırken yanar. (Bu gösterge ışığı yanarken Uyku moduna geçmeyin veya bilgisayarı kapatmayın.) Gösterge ışığının kapalı olması, bellek kartının kullanılmadığı anlamına gelir.
Dahili MOTION EYE kamera	Dahili kamera kullanılırken yanar.
Disk sürücüsü 	Dahili depolama aygıtı veya optik sürücüdeki verilere erişildiğinde yanar. Bu gösterge ışığı yanarken Uyku moduna geçmeyin veya bilgisayarı kapatmayın.
Num lock 	Sayısal tuş takımını etkinleştirmek için Num Lk tuşuna basın. Sayısal tuş takımının etkinliğini kaldırmak için bir defa daha basın. Gösterge ışığının kapalı olması, sayısal tuş takımının etkin olmadığını gösterir.
Caps lock 	Büyük harfle yazmak için Caps Lock tuşuna basın. Gösterge ışığı açık durumdayken Shift tuşuna basarsanız, harfler küçük yazılır. Gösterge ışığını kapatmak için tuşa bir defa daha basın. Caps lock gösterge ışığı kapatıldığında, normal yazıya geri dönülür.
Scroll lock 	Görüntüyü kaydırma şeklinizi değiştirmek için Fn+Scr Lk tuşlarına basın. Scroll lock gösterge ışığı kapatıldığında, normal kaydırmaya geri dönülür. Scr Lk tuşu, kullandığınız programa bağlı olarak farklı işlevlere sahiptir ve tüm programlarla çalışmaz.
WIRELESS	Bir ya da daha fazla kablosuz seçenek etkinleştirildiğinde yanar.

Güç Kaynağı Bağlama

Bilgisayarınız için güç kaynağı olarak bir AC adaptör veya şarj edilebilir bir pil takımı kullanabilirsiniz.

AC Adaptör Kullanma

Doğrudan AC güç kaynağına bağlı olduğunda ve pil takımı takılı olduğunda, bilgisayarınız gücünü AC çıkışından alır.



Sadece bilgisayarınızla birlikte verilen AC adaptörü kullanın.

AC adaptörü kullanmak için

- 1 Güç kablosunun bir ucunu (1) AC adaptöre takın (3).
- 2 Güç kablosunun diğer ucunu bir AC çıkışına takın (2).
- 3 AC adaptörden (3) gelen kabloyu, bilgisayara veya isteğe bağlı docking istasyonunun üzerindeki DC IN bağlantı noktasına (4) takın.

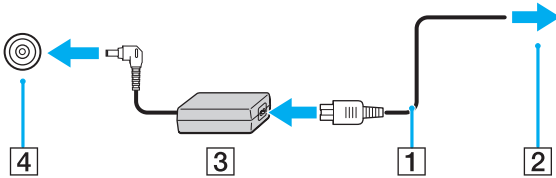

! DC IN fişinin şekli, AC adaptöre bağlı olarak değişir.



Bilgisayarınızın AC güç kaynağıyla bağlantısını tamamen kesmek için, AC adaptörü AC çıkışından çıkarın.

AC çıkışının kolay erişilen bir yerde olduğundan emin olun.

Bilgisayarınızı uzun süre kullanmayı planlamıyorsanız, Hazırda Bekleme moduna geçirin.

Bkz. **Hazırda Bekleme Modunu Kullanma (sayfa 28)**.

Pil Takımını Kullanma

Bilgisayarınızla birlikte verilen pil takımı, teslim aldığınız sırada tamamen dolu değildir.

Pil Takımının Takılması/Çıkarılması

Pil takımını takmak için

- 1 Bilgisayarı kapatın ve LCD ekran kapağını kapatın.
- 2 Pil **LOCK** sviçini (1) içeri doğru sürün.

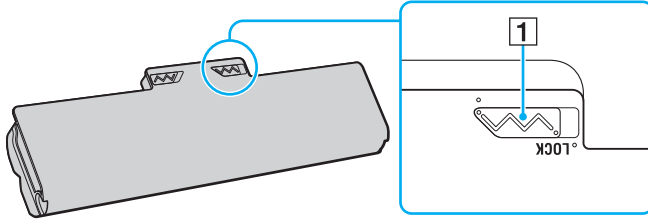

- 3 Pil takımını pil bölmesine çapraz şekilde, pil bölmesinin her iki tarafındaki çıkıntı (2) pil takımının her iki tarafındaki U şekilli girintiye (3) oturuncaya kadar kaydırın.

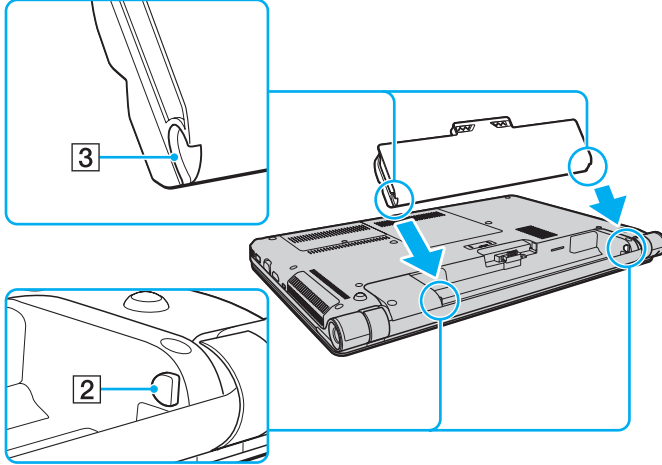

- 4 Pil takımını, tık sesiyle yerine oturana kadar pil bölmesine doğru itin.

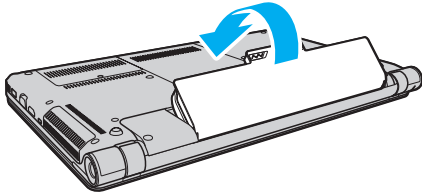

- 5 Pil takımını bilgisayarınızda emniyet altına almak için pil **LOCK** svicini dışa doğru kaydırın.

Pil takımını çıkarmak için

! Bilgisayarınız açıkken ve AC adaptöre bağlı değilken veya bilgisayar Uyku modundayken pil takımını çıkarırsanız, verilerinizi kaybedebilirsiniz.

- 1 Bilgisayarı kapatın ve LCD ekran kapağını kapatın.
- 2 Pil **LOCK** sviçini (1) içeri doğru sürün.
- 3 Pil **RELEASE** sürgüsünü (2) içeri doğru kaydırıp tutun, parmak ucunuzu pil takımındaki çıkıntının (3) altına koyun, pil takımını ok yönünde kaldırın ve bilgisayardan uzağa doğru kaydırın.

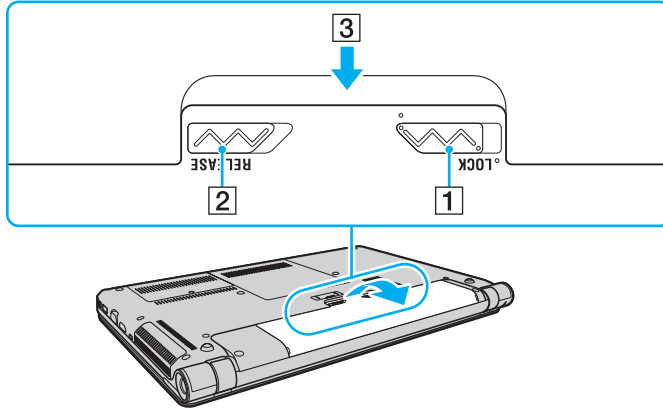

! Bazı şarj edilebilir piller, Sony kalitesini ve güvenlik standartlarını karşılamaz. Güvenlik nedenleriyle, bu bilgisayar, yalnızca bu model için tasarlanmış gerçek Sony pil takımlarıyla çalışır. Onaylanmamış bir pil takımı taktığınızda, pil şarj olmayacak ve bilgisayar çalışmayacaktır.

Pil Takımını Şarj Etme

Bilgisayarınızla birlikte verilen pil takımı, teslim aldığınız sırada tamamen dolu değildir.

Pil takımını şarj etmek için

- 1 Pil takımını takın.
- 2 Bilgisayarı AC adaptörlü bir güç kaynağına bağlayın.
Şarj göstergesi pil takımı şarj olurken yanar. Pil takımı seçtiğiniz maksimum şarj düzeyine yaklaştığında, şarj göstergesi sönecektir.

Şarj göstergesi durumu	Anlamı
Turuncu rengi yanıyor	Pil takımı şarj oluyor.
Yeşille birlikte yanıp sönüyor güç göstergesi	Pil takımının gücü bitmek üzere. (Normal mod)
Turuncuyla birlikte yanıp sönüyor güç göstergesi	Pil takımının gücü bitmek üzere. (Uyku modu)
Turuncu hızlı yanıp söner	Arızalı bir pil takımı veya kilidi açılmamış pil takımı nedeniyle bir pil arızası oldu.

! Pil paketini, pili ilk kez şarj edeceğiniz andan itibaren bu kılavuzda açıklandığı şekilde şarj edin.



AC güç kaynağına doğrudan bağlı olduğu sırada, pil takımını bilgisayarınızda tutun. Siz bilgisayarı kullanırken, pil takımı şarj olmaya devam eder.

Pilk takımının gücü bitmek üzereyse ve hem şarj hem güç gösterge ışıkları yanıp sönüyorsa ya pil takımını şarj etmek için AC adaptörünü takmalısınız ya da bilgisayarınızı kapatıp tamamen şarj olmuş bir pil takımı yerleştirmelisiniz.

Bilgisayarınızla birlikte verilen pil takımı lityum iyon pildir ve istediğiniz anda şarj edilebilir. Kısmen boşalmış bir pil takımını şarj etmek pilin ömrünü etkilemez.

Bazı yazılım uygulamaları ve bazı çevresel aygıtlar çalışırken, kalan pil ömrü kısalmış bile olsa, bilgisayarınız Hazırda Bekleme moduna girmeyebilir. Bilgisayar pil gücüyle çalışırken veri kaybından kaçınmak için, verinizi sık sık kaydetmeli ve Uyku veya Hazırda Bekleme gibi bir güç yönetimi modunu manuel olarak etkinleştirmelisiniz.

Bilgisayar Uyku moduna girdiğinde pil gücü tükenirse, kaydedilmemiş tüm verileri kaybedersiniz. Önceki çalışma durumuna dönmeniz imkansızdır. Veri kaybından kaçınmak için, verinizi sık sık kaydetmelisiniz.

Pil Şarj Kapasitesini Kontrol Etme

Şarj edilen pil sayısı arttığında ya da pil takımının kullanım süresi uzadığında, pil şarj kapasitesi yavaş yavaş azalır. Pil takımını en iyi şekilde kullanmak için pil şarj kapasitesini kontrol edin ve pil ayarlarını değiştirin.

Pil şarj kapasitesini kontrol etmek için

- 1 **Başlat, Tüm Programlar** ve **VAIO Control Center**'ı tıklayın.
- 2 **Power Management** ve sonra **Battery** seçeneklerini tıklayın.



Ayrıca, pil takımının ömrünü uzatmak için pil koruma işlevini etkinleştirebilirsiniz.

Pil Ömrünü Uzatma

Bilgisayarınız pil gücüyle çalışırken, aşağıdaki yöntemleri kullanarak pilin ömrünü uzatabilirsiniz.

- ❑ Bilgisayar ekranınızın LCD parlaklığını azaltın.
- ❑ Güç tasarrufu modunu kullanın. Daha fazla bilgi için bkz. **Güç Tasarruf Modlarını Kullanma (sayfa 26)**.
- ❑ **Güç Seçenekleri** bölümündeki güç tasarrufu ayarlarını değiştirin. Daha fazla bilgi için bkz. **VAIO Power Management'ı Kullanma (sayfa 118)**.
- ❑ **VAIO Control Center** ile, **Long Battery Life Wallpaper Setting** bölümündeki duvar kağıdını masaüstü arka planı olarak belirleyin.

Bilgisayarınızın Güvenli Olarak Kapatılması

Kaydedilmemiş verilerinizi kaybetmemek için, bilgisayarınızı düzgün bir şekilde, aşağıda belirtildiği gibi kapadığınızdan emin olun.

Bilgisayarınızı kapatmak için

- 1 Bilgisayara bağlı olan tüm çevresel aygıtları kapatın.
- 2 **Başlat** ve **Kapat** düğmesine tıklayın.
- 3 Belgelerinizi kaydetmeniz veya başka kullanıcıları düşünüp bilgisayarın otomatik olarak kapanmasını beklemeniz konusunda sizi uyararak tüm bilgi istemlerine yanıt verin.
Güç göstergesi ışığı söner.

Güç Tasarruf Modlarını Kullanma

Pil ömrünü uzatmak için güç yönetimi ayarlarından yararlanabilirsiniz. Normal çalışma modu dışında bilgisayarınızda tercihinizi karışlamak üzere iki ayrı güç tasarruf modu bulunur: Uyku ve Hazırda Bekleme.

! AC güç kaynağına bağlı değilken, bilgisayarınızı uzun bir süre kullanmayı planlamıyorsanız, bilgisayarını Hazırda Bekleme konumuna getirin veya kapatın.

Bilgisayar Uyku moduna girdiğinde pil gücü tükeniyorsa, tüm kaydedilmemiş verilerinizi kaybedersiniz. Önceki çalışma durumuna dönmeniz imkansızdır. Veri kaybından kaçınmak için, verinizi sık sık kaydetmelisiniz.

Mod	Tanım
Normal mod	Bu, kullanımı sırasında bilgisayarınızın normal durumudur. Yeşil güç gösterge ışığı bilgisayar bu modda çalışırken yanar.
Uyku modu	Uyku modu, LCD ekranı kapatır ve dahili depolama aygıtlarını ve CPU'yu düşük güç tüketimi moduna geçirir. Turuncu güç gösterge ışığı bilgisayarınız bu modda çalışırken yavaşça yanıp söner. Bilgisayarınız, Uyku modundan, Hazırda Bekleme moduna göre daha çabuk çıkar. Ancak Uyku modu, Hazırda Bekleme moduna göre daha fazla güç kullanır.
Hazırda Bekleme modu	Bilgisayarınız Hazırda Bekleme modundayken, sistemin durumu dahili depolama aygıtlarına kaydedilir ve güç kapatılır. Pil gücü tükendiğinde bile, veriler kaybolmaz. Bilgisayarınız bu modda çalışırken güç gösterge ışığı kapalıdır.

Uyku Modunu Kullanma

Uyku modunu etkinleştirmek için

Başlat'ı, **Kapat** düğmesinin yanındaki oku  ve **Uyku**'ya tıklayın.

Normal moda dönmek için

- Herhangi bir tuşa basın.
- Bilgisayarınızdaki güç düğmesine basın.

! Güç düğmesini dört saniyeden fazla basılı tutarsanız, bilgisayarınız otomatik olarak kapanacaktır. Tüm kaydedilmemiş verileri kaybedersiniz.

Hazırda Bekleme Modunu Kullanma

Hazırda Bekleme modunu etkinleştirmek için

Fn+F12 tuşlarına basın.

İsterseniz, **Başlat**'a, **Kapat** düğmesinin yanındaki oka ve **Hazırda Beklet**'e de tıklayabilirsiniz.

!

Güç gösterge ışığı sönene kadar bilgisayarınızı hareket ettirmeyin.

Normal moda dönmek için

Güç düğmesine basın.

!

Güç düğmesini dört saniyeden fazla basılı tutarsanız, bilgisayarınız otomatik olarak kapanacaktır.

Bilgisayarınızın Güncellenmesi

Bilgisayarınızın daha verimli ve güvenli biçimde çalışması için, aşağıdaki yazılım uygulamalarını kullanarak VAIO bilgisayarınızı güncellediğinizden emin olun.

VAIO Update, bilgisayarınızın İnternet üzerindeki performansını geliştirmek üzere yeni güncellemeleri size otomatik olarak bildirir ve bunları bilgisayarınıza yükler ve kurar.

Windows Update

Başlat'ı, **Tüm Programlar**'ı ve **Windows Update**'i tıklayın ve ardından ekran talimatlarını izleyin.

VAIO Update 5

Başlat'ı, **Tüm Programlar**'ı ve **VAIO Update 5**'i tıklayın ve ardından ekran talimatlarını izleyin.



Güncelleştirmeleri indirmeniz için bilgisayarınız İnternete bağlı olmalıdır.

VAIO Bilgisayarınızı Kullanma

Bu bölümde, VAIO bilgisayarınızdan en iyi şekilde nasıl yararlanabileceğiniz anlatılmaktadır.

- ❑ **Klavyeyi Kullanma (sayfa 31)**
- ❑ **Touch Pad'i Kullanma (sayfa 34)**
- ❑ **Özel İşlev Düğmelerini Kullanma (sayfa 35)**
- ❑ **Dahili Kamerayı Kullanma (sayfa 36)**
- ❑ **Optik Disk Sürücüyü Kullanma (sayfa 37)**
- ❑ **"Memory Stick" Ortamını Kullanma (sayfa 44)**
- ❑ **Diğer Modülleri/Bellek Kartlarını Kullanma (sayfa 50)**
- ❑ **İnternet'i Kullanma (sayfa 57)**
- ❑ **Ağı Kullanma (LAN) (sayfa 58)**
- ❑ **Kablosuz Yerel Ağı Kullanma (sayfa 59)**
- ❑ **Kablosuz WAN'ı Kullanma (sayfa 64)**
- ❑ **Bluetooth İşlevini Kullanma (sayfa 68)**
- ❑ **Parmak İzi Kimlik Doğrulamayı Kullanma (sayfa 74)**





Klavyeyi Kullanma



Klavyeniz, modele özgü görevleri gerçekleştiren ek tuşlar içerir.

F_n Tuşu ile Bileşimler ve İşlevler



Bazı klavye işlevleri ancak işletim sisteminin açılması tamamlandıktan sonra kullanılabilir.

Bileşimler/Özellik	İşlev
F_n +  (F2): sessize alma	Dahili hoparlörleri veya kulaklıkları açar ve kapatır.
F_n +  (F3/F4): ses denetimi	Dahili hoparlör ses düzeyini değiştirir. Sesi artırmak için F_n+F4 tuşlarını basılı tutun veya F_n+F4 tuşlarına ve sonra ↑ veya → tuşuna basın. Sesi azaltmak için F_n+F3 tuşlarını basılı tutun veya F_n+F3 tuşlarına ve sonra ↓ veya ← tuşuna basın.
F_n +  (F5/F6): parlaklık denetimi	Bilgisayar ekranınızın LCD parlaklığını değiştirir. Parlaklık şiddetini artırmak için F_n+F6 tuşlarını basılı tutun veya F_n+F6 tuşlarına ve sonra ↑ veya → tuşuna basın. Parlaklık şiddetini azaltmak için F_n+F5 tuşlarını basılı tutun veya F_n+F5 tuşlarına ve sonra ↓ veya ← tuşuna basın.
F_n +  /  (F7): görüntü çıkışı	Görüntü çıkışını bilgisayar ekranınız, harici ekran, her ikisine aynı anda çıkış ve tek bir masaüstü işlevine sahip birden fazla ekran arasında değiştirir. Ekran çıkışını seçmek için Enter tuşuna basın. ! Ekran çıkış hedefi olarak harici ekran seçiliyken bir ekran kablosunu bilgisayarınızdan çıkarırsanız, bilgisayar ekranı kararır. Böyle bir durumda ekran çıkışını bilgisayar ekranına geçirmek için F_n tuşuna basılı tutarak F7 tuşuna iki kez basıp ardından Enter tuşuna basın. Bilgisayarınızın işletim sistemine bağlı olarak birden fazla ekran desteklenmeyebilir.

Bileşimler/Özellik	İşlev
Fn + / (F9/F10): yakınlaştırma	<p>Bazı yazılımlarda görüntülenen görüntü veya belgenin boyutunu değiştirir.</p> <p>Görüntüyü daha küçük ve daha uzakta yapmak için (dışarıya yakınlaştırma) Fn+F9 tuşlarına basın.</p> <p>Görüntüyü daha büyük ve daha yakın yapmak için (içeriye yakınlaştırma) Fn+F10 tuşlarına basın.</p> <p>Daha fazla bilgi için VAIO Control Center yardım dosyasına bakın.</p>
Fn +  (F12): hazırda bekletme	<p>En düşük seviyede güç tüketimi sağlar. Bu komutu uyguladığınızda, sistemin ve bağlanmış olan çevresel aygıtların durumu dahili depolama aygıtına kaydedilir ve sistem gücü kapatılır. Sistemi normal haline geri getirmek için, güç düğmesini kullanarak gücü açın.</p> <p>Güç yönetimi hakkında detaylı bilgi için şuraya bakın Güç Tasarruf Modlarını Kullanma (sayfa 26).</p>

Arkadan Aydınlatmalı Klavye Ayarlarını Deęiřtirme



Bazı özellikler ve seçenekler sizin bilgisayarınızda bulunmayabilir.

Bilgisayarınızda arkadan aydınlatmalı klavye varsa, klavye ışığını ortam ışığının yoğunluęuna göre otomatik olarak açılıp kapanacak biçimde ayarlayabilirsiniz.

Ayrıca, klavyenin ışığını kapatmak için klavye işlevlerinin kullanılmadığı süreyi de ayarlayabilirsiniz.

Arkadan aydınlatmalı klavye ayarlarını deęiřtirmek için

- 1 **Başlat, Tüm Programlar** ve **VAIO Control Center**'i tıklayın.
- 2 **Keyboard and Mouse** ve **Backlit KB** seçeneklerini tıklatın.



Ortam ışığının yoğunluğu ortam ışığı sensörü tarafından algılanır. Ortam ışığı sensörünün önu kapatıldığında, klavyenin arka aydınlatması kapanabilir.

Touch Pad'i Kullanma

Touch pad'i kullanarak ekranda nesnelere işaret edebilir, nesneleri seçebilir, sürükleyebilir veya kaydırabilirsiniz.

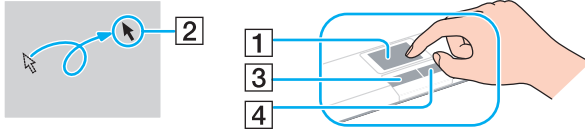

İşlem	Tanım
İşaret	İşaretçiyi (2) bir öğenin veya nesnenin üzerine götürmek için, parmağınızı touch pad (1) üzerinde kaydırın.
Tıklama	Sol düğmeye (3) bir kere basın.
Çift Tıklama	Sol düğmesine iki kez art arda basın.
Sağ Tıklama	Sağ düğmeye (4) bir kere basın. Birden fazla uygulama ile, bu işlem bağlama duyarlı bir kısayol menüsü görüntüler (varsa).
Sürükleme	Sol düğmeyi basılı tutarak bir parmağınızı touch pad üzerinde kaydırın.
Kaydırma	Dikey olarak kaydırmak için, parmağınızı touch pad'in sağ kenarı boyunca hareket ettirin. Yatay kaydırma için parmağınızı alt kenar boyunca kaydırın. Dikey veya yatay kaydırma kullanılırken, parmağınızı touch pad'den ayırmadan kaydırmaya devam etmek için parmağınızı daire biçiminde hareket ettirebilirsiniz (kaydırma işlevi yalnızca touch pad kaydırma özelliğini destekleyen uygulamalarda bulunur).
Hareket	Touch pad üzerinde iki parmağınızı doğrusal olarak ve hızlı bir şekilde kaydırın. Web tarayıcı yazılımında veya görüntü yazılımında geri gitmek için parmaklarınızı sola, ileri gitmek için sağa hareket ettirebilirsiniz.
Kıstırma	Bazı yazılım uygulamalarında, yakınlaştırma için touch pad üzerinde kıstırma hareketi yapabilirsiniz. Yakınlaştırmak için kıstırma hareketini ters yönde, uzaklaştırmak için düz yönde yapın.





Bilgisayarınıza bir fare takılıyken touch pad'i etkin hale getirebilir veya devre dışı bırakabilirsiniz. Touch pad ayarlarını değiştirmek için **VAIO Control Center**'i kullanın.



Touch pad'i devre dışı bırakmadan önce bir fare bağlamayı unutmayın. Bir fare bağlamadan önce touch pad'i devre dışı bırakırsanız, işaretçi işlemlerini sadece klavyeden yapabilirsiniz.

Özel İşlev Düğmelerini Kullanma

Bilgisayarınızın özel işlevlerini kullanmanıza yardımcı olmak amacıyla bilgisayarınız, özel düğmelerle donatılmıştır.

Özel işlev düğmesi	İşlevler
VAIO düğmesi 	Modelinize bağlı olarak Media Gallery 'yi başlatır veya sesi açıp kapatır.
ASSIST düğmesi 	Bilgisayar Normal veya Uyku modundayken VAIO Care 'i başlatır. Bilgisayar kapalıyken veya Hazırda Bekleme modundayken, ASSIST düğmesi VAIO Recovery Center 'i başlatır.
 Sürücü çıkarma düğmesi	Sürücü tepsisini çıkarır.

Dahili Kamerayı Kullanma

Bilgisayarınız, dahili **MOTION EYE** kamera ile donatılmıştır.

Önceden kurulu görüntü yakalama yazılımıyla aşağıdaki işlemleri gerçekleştirebilirsiniz:

- Hareketsiz görüntülerin ve filmlerin yakalanması
- İzleme amacıyla nesne hareketlerinin algılanması ve yakalanması
- Yakalanan verilerin düzenlenmesi



Bilgisayarı açmak dahili kamerayı etkinleştirir.

Uygun yazılımla video konferansı yapılabilir.



Anında mesajlaşma veya video düzenleme yazılımınızı açmak veya kapatmak, dahili kameranızı etkinleştirmez veya devre dışı bırakmaz.

Dahili kamerayı kullanırken bilgisayarınızı Uyku veya Hazırda Bekleme moduna sokmayın.

Önceden kurulu görüntü yakalama yazılımını kullanmak için

- 1 Başlat, Tüm Programlar, ArcSoft WebCam Companion 3 ve WebCam Companion 3**'yi tıklayın.
- 2** Ana pencerede istenen simgeye tıklayın.
Yazılımı kullanma hakkında ayrıntılı bilgi için yazılımınızın yardım dosyasına bakın.



Karanlık bir yerde bir görüntü veya film yakalarken, ana pencerede **Capture** simgesine ve **WebCam Settings** simgesine tıklayıp özellikler penceresinden düşük ışık veya düşük ışık kompanzasyonu seçeneğine tıklayın.

Optik Disk Sürücüyü Kullanma

Bilgisayarınızda bir optik disk sürücü bulunur.



Bu bölümdeki bazı özellikler ve seçenekler sizin bilgisayarınızda bulunmayabilir. Bilgisayarınızın yapılandırması hakkında bilgi almak için teknik özelliklere bakın.

Disk yerleřtirmek için

- 1 Bilgisayarı açın.
- 2 Sürücüyü açmak için sürücü çıkarma düğmesine (1) basın. Sürücü tepsisi dışarı çıkar.

- 3 Sürücü tepsisinin ortasına etiketli tarafı yukarı gelecek şekilde diski yerleştirin ve disk yerine yerleşene kadar hafifçe itin.

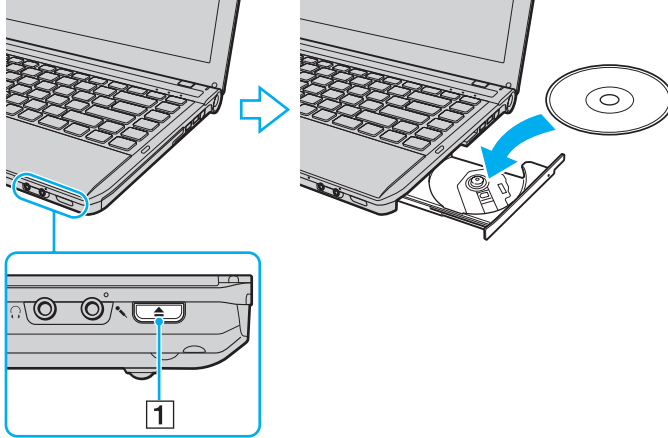

! Sürücü tepsisine basınç uygulamayın. Tepsiye disk yerleştirirken veya diski tepside çıkarırken sürücü tepsisinin altından tuttuğunuzdan emin olun.

- 4 Hafifçe iterek sürücü tepsisini kapatın.

! Bilgisayarınız güç tasarruf modundayken (Uyku veya Hazırda Bekleme) optik diski çıkarmayın. Diski çıkarmadan önce bilgisayar Normal moda getirdiğinizden emin olun.

Desteklenen Disk Ortamı

Satın aldığınız modele bağlı olarak, bilgisayarınız CD, DVD ve Blu-ray Disc™ ortamlarını oynatır ve kaydeder.

Hangi tür optik disk sürücünün hangi tür ortamları desteklediğini öğrenmek için aşağıdaki referans grafiğine bakın.

OK: oynatılabilir ve kaydedilebilir
O: oynatılabilir fakat kaydedilemez
-: oynatılamaz ve kaydedilemez

	CD-ROM	Video CD	Music CD	CD Extra	CD-R/RW	DVD-ROM	DVD-Video	DVD-R/RW	DVD+R/RW	DVD+R DL (Çift Katman)	DVD-R DL (Çift Katman)	DVD-RAM ^{*1 *2}	BD-ROM	BD-R/RE ^{*3}
DVD±RW/±R DL/RAM	O	O	O	O	OK ^{*5}	O	O	OK	OK	OK	OK	OK	-	-
Blu-ray Disc	O	O	O	O	OK ^{*5}	O	O	OK	OK	OK	OK	OK	O	OK ^{*4}
Blu-ray Disc Combo	O	O	O	O	OK ^{*5}	O	O	OK	OK	OK	OK	OK	O	O

*1 Bilgisayarınızdaki DVD±RW/RAM disk sürücüsü DVD-RAM kartuşunu desteklemez. Kartuşu olmayan diskleri veya çıkarılabilir kartuşu olan diskleri kullanın.

*2 1.0 Versiyon DVD-RAM ile uyumlu tek taraflı DVD-RAM disklerine (2,6 GB) veri yazmayı desteklemez.
2.2 Versiyonu DVD-RAM/12X-SPEED DVD-RAM Revision 5.0 diski desteklenmez.

*3 Bilgisayarınızdaki Blu-ray Disc sürücüsü, 1.0 Versiyonu BD-RE disklerini ve kartuşu olan Blu-ray Disc ortamlarını desteklemez.

*4 1.1/1.2/1.3 Versiyonu Bölüm 1 BD-R disklerine (25 GB kapasiteli tek katman diskler, 50 GB kapasiteli ikili katman diskler) ve 2.1 Versiyonu Bölüm 1 BD-RE disklerine (25 GB kapasiteli tek katman diskler, 50 GB kapasiteli ikili katman diskler) veri yazmayı destekler.

*5 Ultra Speed CD-RW disklerine veri yazmayı desteklemez.

! Birim, Kompakt Disk (CD) standardını karşılayan yürütme diskleri için tasarlanmıştır. Telif hakkı koruma teknolojisiyle şifrelenmiş Çift Katmanlı Diskler ve bazı müzik diskleri Kompakt Disk (CD) standardını karşılamaz. Bu nedenle, bu diskler bu birim için uygun olmayabilir.

VAIO bilgisayarda kullanmak için daha önceden kaydedilmiş veya boş disk alırken, bilgisayarınızın optik disk sürücülerıyla yürütme ve kaydetme uyumluluğunu kontrol etmek için disk paketindeki uyarıları dikkatle okuyun. Sony, resmi “CD”, “DVD”, veya “Blu-ray Disc” standartlarına uymayan disklerle VAIO optik disk sürücülerinin uyumluluğunu garanti ETMEZ. UYUMLU OLMAYAN DİSK KULLANMAK VAIO BİLGİSAYARINIZA CİDDİ ZARARLAR VEREBİLİR VEYA YAZILIM ÇAKIŞMASI YARATABİLİR VE SİSTEMİN KARARSIZ KALMASINA NEDEN OLABİLİR.

Disk formatları ile ilgili bilgi almak için, önceden kaydedilmiş diskin yayımcısı veya kaydedilebilir diskin üreticisi ile temasa geçin.



8 cm disk yazma desteklenmez.

! Telif hakkı korumalı Blu-ray Disc ortamlarını sürekli olarak çalmak için, AACS anahtarını güncelleyin. AACS anahtarı güncelleme işlemi İnternet bağlantısı gerektirir.

Diğer optik ortam aygıtlarında olduğu gibi, koşullar uyumluluğu sınırlayabilir veya Blu-ray Disc oynatmayı engelleyebilir. VAIO bilgisayarları yüksek bit oranlarında AVC ya da VC1 biçimlerinde kaydedilen paket ortamlarda film oynatma işlemini destekleyebilir.

Bazı DVD ve BD-ROM Disk ortamı içeriği için ülke ayarları gerekmektedir. Optik disk sürücü üzerindeki bölge ayarı disk üzerindeki bölge kodlamasına uymazsa, oynatım işlemi gerçekleştirilemez.

Harici ekranınız Yüksek-bant genişlikli Dijital İçerik Koruma (HDCP) standardı ile uyumlu olmadıkça, telif hakkı korumalı Blu-ray Disc ortamının içeriğini çalamaz ya da görüntüleyemezsiniz.

Bazı içerikler video çıkışı standart tanıma kısıtlayabilir ya da analog video çıkışı engelleyebilir. Video sinyallerini HDMI bağlantısı veya DVI bağlantısı gibi dijital bağlantılar üzerinden gönderdiğinizde, en yüksek uyumluluk ve görüntü kalitesini elde etmek için dijital HDCP uyumlu bir ortamın kullanılması kesinlikle önerilir.

Bilgisayarın hasar görmesine neden olabileceği için, bir diski oynatmadan veya diske veri yazmadan önce bellekte yerleşik yardımcı yazılımların tümünü kapatın.

Optik Disk Sürücüyü Kullanmayla İlgili Notlar

Diske veri yazma ile ilgili notlar

- ❑ Sadece dairesel diskler kullanın. Optik disk sürücüyü zarar verebileceğinden, başka şekillerde (yıldız, kalp, kart, vb.) disk kullanmayın.
- ❑ Optik disk sürücü bir diske veri yazarken bilgisayarınıza çarpmayın veya bilgisayarınızı sallamayın.
- ❑ Optik disk sürücü diske veri yazarken güç kablosunu veya AC adaptörü takmayın ve çıkarmayın.
- ❑ Optik disk sürücü bir diske veri yazarken bilgisayarınızı docking istasyonuna (isteğe bağlı) takmayın ve çıkarmayın.

Disk çalma ile ilgili notlar

Diskleri oynatırken en yüksek performansı almak için aşağıdaki tavsiyelere uymalısınız:

- ❑ Bazı CD çalarlar ve bilgisayarların optik disk sürücüleri CD-R ya da CD-RW ortamıyla oluşturulan ses CD'lerini çalmayabilir.
- ❑ Bazı DVD oynatıcılar ve bilgisayarların optik disk sürücüleri DVD+R DL, DVD-R DL, DVD+R, DVD+RW, DVD-R, DVD-RW ya da DVD-RAM ortamıyla oluşturulan DVD'leri oynatmayabilir.
- ❑ Bilgisayarınızda bazı Blu-ray Disk içeriğini oynatamayabilirsiniz veya Blu-ray Disk oynatma sırasında bilgisayarınız kararsız duruma geçebilir. İçeriği normal biçimde oynatmak için, **VAIO Update** ile en son **WinDVD BD** güncelleştirmelerini indirin ve kurun.
VAIO Update'i kullanma hakkında bilgi için bkz. **Bilgisayarınızın Güncellenmesi (sayfa 29)**.
- ❑ İşletim sistemine bağlı olarak, AVC HD oynatma sırasında bazı kesintiler ve/veya atlanan kareler görebilirsiniz.
- ❑ Bilgisayarınız bir disk çalarken bilgisayarınızı enerji tasarruf modlarından birine koymayın.

Bölge kodlarıyla ilgili notlar

- ❑ Ne tür oynatıcılarda ve hangi bölgelerde diski oynatabileceğinizi göstermek için bölge kodları göstergesi disklerin veya paketin üzerinde bulunur. Bölge kodu “2” (Avrupa bölge “2” içindedir), “5” (Rusta bölge “5” içindedir) veya “all” (bu diskin dünyanın çoğu yerinde oynatabileceğiniz anlamına gelir) değilse bilgisayarınızda diski oynatamazsınız.
- ! **WinDVD** ya da **WinDVD BD** yazılımı çalışırken, bölge kodunu değiştirirseniz, yeni ayarların etkin olması için yazılımı tekrar başlatın veya diski çıkarın ve tekrar takın.
- ❑ Sürücünün bölge kodu ayarlarını değiştirmeye uğraşmayın. Sürücünün bölge kodu ayarlarının değiştirilmesi sonucu çıkabilecek herhangi bir sorun garanti kapsamında değildir.

Diskleri Yürütme

Disk oynatmak için

- 1 Optik disk sürücüye bir disk yerleştirin.

! AC adaptörünü bilgisayara takın ve diski yürütmeden önce çalışan tüm yazılım uygulamalarını kapatın.

- 2 Masaüstünde bir şey belirmezse, **Başlat**'ı tıklayın, **Tüm Programlar**'ı seçin ve diski oynatmak için istediğiniz yazılımı tıklayın. Yazılımı kullanma hakkındaki talimatlar için yazılımın yardım dosyasına bakın.

Dosyaların Disklere Kopyalanması

Dosyaları diske kopyalamak için

- 1 Optik disk sürücüye kaydedilebilir bir disk yerleştirin.

! AC adaptörünü bilgisayara takın ve dosyaları diske kopyalamadan önce çalışan tüm yazılım uygulamalarını kapatın.

- 2 Masaüstünde bir şey belirmezse, **Başlat**'ı, **Tüm Programlar**'ı ve diske dosyaları kopyalamak için istediğiniz bir disk yakma yazılımını tıklayın. Yazılımı kullanma hakkındaki talimatlar için yazılımın yardım dosyasına bakın.

“Memory Stick” Ortamını Kullanma

“Memory Stick”, özellikle dijital kameralar, mobil telefonlar ve diğer aygıtlar gibi uyumlu ürünlerle dijital veri değişimi ve paylaşımı için tasarlanan tek parça, taşınabilir ve çok yönlü IC kayıt ortamıdır. Çıkarılabilir olduğu için, harici veri depolama amacıyla da kullanılabilir.

“Memory Stick”i Kullanmaya Başlamadan Önce

Bilgisayarınızdaki “Memory Stick Duo” yuvası, aşağıdaki türde ve boyutlardaki ortamları alabilir:

- “Memory Stick Duo”
- “Memory Stick PRO Duo”
- “Memory Stick PRO-HG Duo”

! Bilgisayarınız yalnızca Duo boyutlu “Memory Stick”i destekler ve standart boyutlu “Memory Stick”i desteklemez.

“Memory Stick” ortamı ile ilgili en son bilgiler için <http://www.memorystick.com/en/> adresinden [memorystick.com] web sitesini ziyaret edin.

“Memory Stick” Yerleştirme ve Çıkartma

“Memory Stick” yerleştirmek için

- 1 “Memory Stick Duo” yuvasını bulun.
- 2 “Memory Stick”i ok yönü yukarı gelecek ve yuvaya doğru bakacak şekilde tutun.
- 3 “Memory Stick”i yerine yerleşene kadar dikkatlice yuvaya doğru kaydırın.
Ortamı yuvaya zorla takmaya çalışmayın.



“Memory Stick” yuvaya kolayca yerleşmezse, yavaşça çıkarın ve doğru yönde taktığınızdan emin olun.

Sisteminiz “Memory Stick”i otomatik olarak tanır ve “Memory Stick” içeriği görüntülenir. Şayet masaüstünde hiçbir şey görüntülenmezse, sırayla **Başlat**, **Bilgisayar**’a tıklayın ve “Memory Stick” simgesi üzerine çift tıklayın.

“Memory Stick”i yuvaya yerleştirdiğinizde, **Bilgisayar** penceresinde “Memory Stick” simgesi görüntülenir.

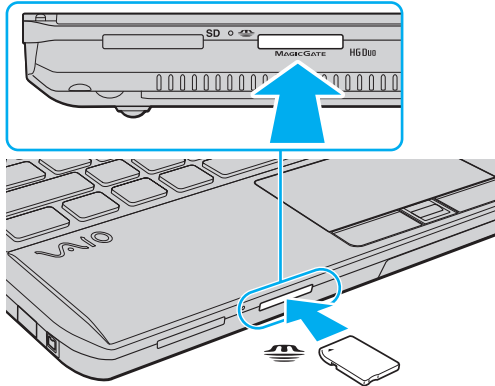

!
“Memory Stick Micro” (“M2”) kullanmadan önce, bunu “M2” Duo bağdaştırıcıya yerleştirdiğinizden emin olun.
Ortamı “Memory Stick Duo” yuvasına bağdaştırıcı olmadan doğrudan yerleştirirseniz, yuvadan geri çıkartamayabilirsiniz.

“Memory Stick”i çıkarmak için

!
Media Access göstergesinin ışığı açıkken “Memory Stick” ortamını çıkarmayın. Aksi takdirde, veri kaybedebilirsiniz. Büyük boyutlarda veri yüklemek zaman alabilir, bu yüzden “Memory Stick”i çıkarmadan önce gösterge ışığının kapalı olduğundan emin olun.

- 1 “Memory Stick Duo” yuvasını bulun.
- 2 Media Access gösterge ışığının kapalı olup olmadığını kontrol edin.
- 3 “Memory Stick”i bilgisayara doğru itin ve bırakın.
“Memory Stick” çıkacaktır.
- 4 “Memory Stick”i yuvadan çekin.

!
“Memory Stick”i yavaşça çıkarın, aksi takdirde beklenmedik bir şekilde aniden dışarı çıkabilir.

“Memory Stick” Ortamını Biçimlendirme

“Memory Stick” ortamını biçimlendirmek için

“Memory Stick” varsayılan olarak biçimlendirilmiş halde gelir ve kullanıma hazırdır.

Ortamı bilgisayarınızla yeniden biçimlendirmek isterseniz, aşağıdaki adımları izleyin.



Ortamı biçimlendirmek için tasarlanan ve ortamı biçimlendirirken “Memory Stick”i destekleyen aygıtı kullandığınızdan emin olun.

“Memory Stick”in biçimlendirilmesi ortam üzerinde depolanan tüm verileri siler. Ortamı biçimlendirmeden önce, önemli veri içerip içermediğinden emin olun.

Ortamı biçimlendirirken “Memory Stick”i yuvasından çıkarmayın. Bir arızaya yol açabilir.

- 1 “Memory Stick Duo” yuvasını bulun.
- 2 “Memory Stick”i yerine yerleşene kadar dikkatlice yuvaya doğru kaydırın.
- 3 **Başlat**’ı ve **Bilgisayar**’ı tıklayın.
- 4 “Memory Stick” simgesine sağ tıklayın ve **Biçimlendir**’i seçin.
- 5 **Aygıt varsayılanlarını geri yükle**’yi tıklayın.



Ayırma birimi boyutu ve dosya sistemi değişebilir.

Sistemde bozulmaya neden olabileceğinden **Dosya sistemi** açılır listesinden **NTFS**’i seçmeyin.



Biçimlendirme seçenekleri’nde **Hızlı Biçimlendir**’i seçerseniz, biçimlendirme işlemi daha hızlı tamamlanacaktır.

- 6 **Başlat**'ı tıklayın.
- 7 Ekrandaki talimatları izleyin.

! Ortam tipine bağlı olarak “Memory Stick”i biçimlendirmek zaman alabilir.

“Memory Stick” Kullanmayla İlgili Notlar

- ❑ Bilgisayarınız test edilerek Eylül 2009’da piyasaya sürülen en fazla 32 GB kapasiteli Sony markalı “Memory Stick” ile uyumlu bulunmuştur. Ancak, tüm “Memory Stick”lerin uyumluluğu garanti edilmez.
- ❑ Yuvaya yerleştirdiğiniz sırada “Memory Stick”i tutarken okun doğru yönü gösterdiğinden emin olun. Bilgisayarınızın veya ortamın zarar görmesini engellemek için, yavaşça yerleştiremiyorsanız “Memory Stick”i yuvaya zorla yerleştirmeye çalışmayın.
- ❑ “Memory Stick”i yuvaya yerleştirirken veya yuvadan çıkarırken dikkatli olun. Zorla yerleştirmeyin veya çıkarmayın.
- ❑ Birden fazla dönüştürücü adaptör olan bir “Memory Stick”in yerleştirilmesi halinde uyumluluk garanti edilmez.
- ❑ “MagicGate”, Sony tarafından geliştirilen telif hakkı koruma teknolojisinin genel adıdır. Bu teknolojiden yararlanmak için, “MagicGate” logosu içeren “Memory Stick” kullanın.
- ❑ Kişisel kullanımınız haricinde, kaydetmiş olduğunuz herhangi bir ses ve/veya görüntü verisini ilgili telif hakkı sahiplerinin önceden izinlerini almadan kullanmak telif hakkı yasasına aykırıdır. Bu bağlamda, bu tarz telif hakkı yasalarınca korunan verileri taşıyan “Memory Stick” sadece kanun kapsamında kullanılmalıdır.
- ❑ Yuvaya birden fazla “Memory Stick” yerleştirmeyin. Ortamın yanlış yerleştirilmesi bilgisayarınıza ve ortama zarar verebilir.

Diğer Modülleri/Bellek Kartlarını Kullanma

ExpressCard Modülünü Kullanma

Bilgisayarınızda, kameralar, video kameralar, müzik çalarlar ve diğer ses/video aygıtları arasında veri aktarımı yapmak için bir ExpressCard/34 yuvası* bulunur. Bu yuvaya sadece tek bir ExpressCard/34 (34 mm genişliğinde) modülü* takılabilir.

* Buradan itibaren, ExpressCard yuvası ve ExpressCard modülü olarak bahsedilecektir.

ExpressCard modülünü yerleştirmek için

! Bilgisayarınızın ExpressCard yuvasında yuva koruyucu sağlanmıştır. Yuveyi kullanmadan önce yuva koruyucuyu çıkarın.

- 1 ExpressCard yuvasını bulun.
- 2 Koruyucunun dışarı fırlaması için ExpressCard yuva koruyucuya itin.
- 3 ExpressCard yuva koruyucuyu hafifçe tutun ve yuvadan dışarı çekin.
- 4 ExpressCard modülünü, ok yönü yukarı gelecek ve yuvanın karşısında olacak şekilde tutun.
- 5 ExpressCard modülü yerine yerleşene kadar dikkatlice yuvaya doğru kaydırın. Yuvaya zorla takmaya çalışmayın.

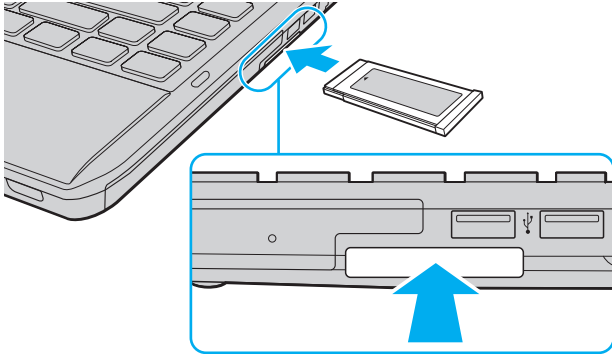

Modül yuvaya kolayca yerleşmezse, yavaşça çıkarın ve doğru yönde taktığınızdan emin olun.

ExpressCard modül üreticisi tarafından sağlanan en son sürücü yazılımını kullandığınızdan emin olun.

ExpressCard modülünü çıkarmak için

! ExpressCard modülünü kullanmadığınızda yuvaya parça girmemesi için ExpressCard yuvası koruyucusunu yerleştirin. Bilgisayarınızı hareket ettirmeden önce, ExpressCard yuvası koruyucusunu yerleştirdiğinizden emin olun.



Aşağıdaki durumlarda 1 ila 4. adımları atlayabilirsiniz:

- bilgisayarınız kapalıyken.
- **Donanımı Güvenle Kaldır** simgesi görev çubuğunda görünmüyorsa.
- çıkarmak istediğiniz donanım **Donanımı Güvenle Kaldır** penceresinde görünmüyorsa.

- 1 ExpressCard yuvasını bulun.
- 2 Görev çubuğunda **Donanımı Güvenle Kaldır ve Medyayı Çıkar** simgesini tıklayın.
- 3 Çıkarmak istediğiniz donanımı seçin.
- 4 ExpressCard modülünü değiştirmek için ekrandaki talimatları izleyin.
- 5 ExpressCard modülünü modül dışarı çıkacak şekilde bilgisayara doğru itin.
- 6 ExpressCard modülünü hafifçe tutun ve yuvadan çıkarın.

SD Bellek Kartını Kullanma

Bilgisayarınız bir **SD** bellek kartı yuvası ile donatılmıştır. Bu yuvayı dijital kameralarda, video kaydediciler, müzik çalarlar ve diğer ses/video aygıtlarından veri aktarmak için kullanabilirsiniz.

SD bellek kartınızı kullanmadan önce

Bilgisayarınızdaki **SD** bellek kartı yuvası aşağıdaki bellek kartlarını alabilir:

- SD bellek kartı
- SDHC bellek kartı

Uyumlu bellek kartları hakkındaki en son bilgiler için **VAIO Bilgisayarınız Hakkında Daha Fazla Bilgi Alma** ([sayfa 5](#)) kısmına gidip uygun destek web sitesini ziyaret edin.

SD bellek kartını yerleřtirmek için

- 1 **SD** bellek kartı yuvasını bulun.
- 2 SD bellek kartını, ok yönü yukarı gelecek ve yuvaya dođru bakacak řekilde tutun.
- 3 SD bellek kartını yerine yerleřene kadar dikkatlice yuvaya dođru kaydırın.
Kartı yuvaya zorla takmaya çalıřmayın.

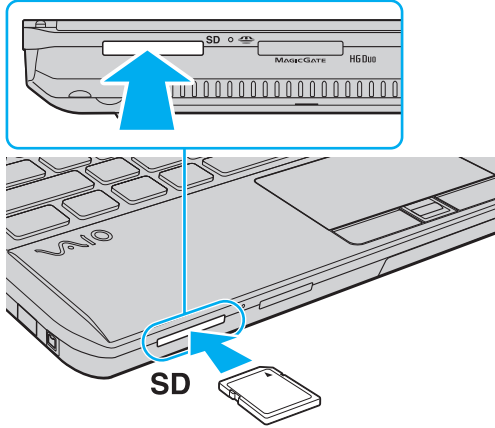

Kartı yuvaya yerleřtirdiđinizde, **Bilgisayar** penceresinde SD bellek kartı simgesi görüntülenir.

SD bellek kartını çıkarmak için

- 1 **SD** bellek kartı yuvasını bulun.
- 2 Media Access gösterge ışığının kapalı olup olmadığını kontrol edin.
- 3 SD bellek kartını bilgisayara doğru itin ve serbest bırakın.
SD bellek kartı çıkacaktır.
- 4 SD bellek kartını yuvadan dışarı çekin.

Bellek Kartlarını Kullanmayla İlgili Notlar

Bellek kartını kullanmayla ilgili genel notlar

- ❑ Bilgisayarınızın desteklediği standartlara uygun bellek kartlarını kullandığınızdan emin olun.
- ❑ Yuvaya yerleştirdiğiniz sırada bellek kartını tutarken okun doğru yönü gösterdiğinden emin olun. Bilgisayarınızın veya ortamın zarar görmesini engellemek için, yavaşça yerleştiremiyorsanız bellek kartını yuvaya zorla yerleştirmeye çalışmayın.
- ❑ Bellek kartını yuvaya yerleştirirken veya yuvadan çıkarırken dikkatli olun. Zorla yerleştirmeyin veya çıkarmayın.
- ❑ Ortam erişim göstergesinin ışığı açıkken bellek kartını çıkarmayın. Aksi takdirde, veri kaybedebilirsiniz.
- ❑ Farklı bir tip bellek kartını veya bellek kartı adaptörünü bellek kartı yuvasına yerleştirmeye çalışmayın. Uyumsuz bir bellek kartının veya bellek kartı adaptörünün yuvadan çıkarılması zor olabilir ve bilgisayarınızda hasar oluşmasına neden olabilir.

SD bellek kartı kullanmayla ilgili notlar

- ❑ Bilgisayarınız test edilmiş ve yalnızca Eylül 2009 itibarıyla piyasada bulunan başlıca bellek kartlarıyla uyumlu bulunmuştur. Ancak tüm bellek kartlarının uyumlu olacağı garanti edilemez.
- ❑ Bilgisayarınız üzerinde 2 GB kapasiteye kadar SD bellek kartları ile 32 GB kapasiteye kadar SDHC bellek kartları test edilmiş ve uyumlu bulunmuştur.
- ❑ Bilgisayarınızdaki SD bellek kartı yuvası, SD bellek kartı ve SDHC bellek kartının yüksek hızlı veri aktarım özelliklerini desteklemez.

İnternet'i Kullanma

İnterneti kullanmadan önce, bir İnternet Hizmet Sağlayıcısına (ISP) üye olmanız ve bilgisayarınızın İnternete bağlanması için gereken aygıtları kurmanız gerekiyor.

ISP'niz aşağıdaki İnternet bağlantı hizmeti türlerini sunabilir:

- Evlere Kadar Fiber (FTTH)
- Sayısal Abone Hattı (DSL)
- Kablo modem
- Uydu
- Çevirmeli bağlantı

İnternet erişimi için gerekli aygıtlar ve bilgisayarınızı İnternete nasıl bağlayacağınız hakkında ayrıntılı bilgi almak için ISP'nize başvurun.



Kablosuz yerel ağ işlevini kullanarak bilgisayarınızı İnternete bağlamak için kablosuz bir yerel ağ kurmanız gerekir. Daha fazla bilgi için bkz. **Kablosuz Yerel Ağı Kullanma (sayfa 59)**.



Bilgisayarınızı İnternete bağladığınızda, bilgisayarını çevrimiçi tehditlere karşı korumak için uygun güvenlik önlemlerini aldığınızdan emin olun.

ISP'nizle aranızdaki hizmet sözleşmesine bağlı olarak, İnternete bağlanmak için bilgisayarınıza USB telefon modem, DSL modem veya kablo modem gibi harici bir modem aygıtı takmanız gerekebilir. Bağlantı ayarları ve modem yapılandırması hakkında ayrıntılı talimatlar için modeminizle gelen kılavuza bakınız.

Ağı Kullanma (LAN)

Bilgisayarınızı bir LAN kablosu yoluyla 1000BASE-T/100BASE-TX/10BASE-T tipi ağlara bağlayabilirsiniz. İsteğe bağlı bir LAN kablosunun (birlikte verilmez) bir ucunu, bilgisayar veya isteğe bağlı docking istasyonu üzerindeki ağ (LAN) bağlantı noktasına, diğer ucunu da ağınıza bağlayın. Ayarlarla ilgili ayrıntılar ve LAN erişimi için gerekli aygıtlar hakkında ağ yöneticinizden bilgi alabilirsiniz.

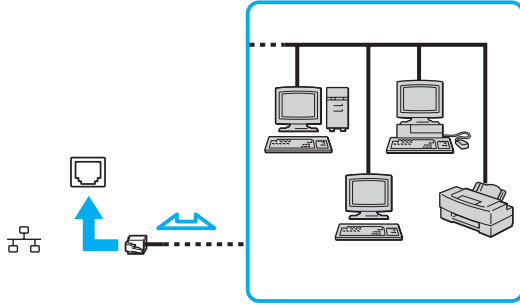

Bilgisayarınızı, varsayılan ayarları değiştirmeksizin herhangi bir ağa bağlayabilirsiniz.

Bilgisayarınız isteğe bağlı docking istasyonuna bağlandığında, hangi ağ (LAN) bağlantı noktasını kullanmanız gerektiğine karar vermeniz gerekir. Ekrandaki talimatları izleyin.



Bilgisayarınızda ağ (LAN) bağlantı noktasına telefon kablosu bağlamayın.

Ağ (LAN) bağlantı noktası aşağıda belirtilen telefon hatlarına bağlanırsa, bağlantı noktasına gelen yüksek elektrik akımı hasara, aşırı ısınmaya veya yangına neden olabilir.

- Ev (intercom hoparlör) veya iş yeri telefon hatları (çok hatlı iş yeri telefonu)
- Genel telefon abone hattı
- Özel santral (PBX)

Kablosuz Yerel Ağı Kullanma

Kablosuz Yerel ağ (WLAN), bilgisayarınızın kablosuz bağlantı kullanılarak bir ağa bağlanmasını sağlar.



WLAN, kullanılan teknolojiyi belirleyen IEEE 802.11 a/b/g/n standardını kullanır. Bilgisayarınızın yapılandırması hakkında bilgi almak için teknik özelliklere bakın.

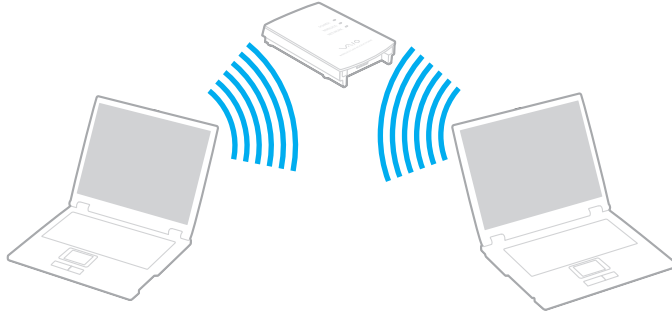

WLAN standardı	Frekans bandı	Görüşler
IEEE 802.11a	5 GHz	-
IEEE 802.11b/g	2,4 GHz	IEEE 802.11g standardı, IEEE 802.11b standardından daha yüksek hızda iletişim sağlar.
IEEE 802.11n	5 GHz/2,4 GHz	IEEE 802.11b/g/n standardıyla uyumlu olan modellerde, yalnız 2,4 GHz bandı kullanılabilir.

Kablosuz Yerel Ağ İşlevini Kullanmayla İlgili Notlar

Kablosuz Yerel Ağ İşlevini Kullanmayla İlgili Genel Notlar

- ❑ Bazı ülkelerde, yerel yönetmeliklerden ötürü (örn. sınırlı sayıda kanal olması) WLAN ürünlerini kullanmak yasak olabilir. WLAN işlevini etkinleştirmeden önce, kablosuz yerel ağ yönetmeliklerini dikkatlice okuyun.
- ❑ IEEE 802.11a standardı ve IEEE 802.11n standardı geçici ağlarda kullanılamaz.
- ❑ Kablosuz yerel ağ ile uyumlu aygıtların kullandığı 2,4 GHz bant çeşitli aygıtlar tarafından da kullanılır. Aynı bantı kullanan diğer aygıtlarla girişimi en aza indirmek için gerekli teknoloji kablosuz yerel ağ ile uyumlu aygıtlarda bulunsa da, böyle bir girişim iletişim hızını düşürebilir, iletişim alanını daraltabilir veya kablosuz bağlantının kesilmesine neden olabilir.
- ❑ İletişim hızı ve aralığı, aşağıdaki koşullara göre değişebilir:
 - ❑ İletişim aygıtları arasındaki mesafe
 - ❑ Aygıtlar arasında engellerin bulunması
 - ❑ Aygıt yapılandırması
 - ❑ Radyo koşulları
 - ❑ Ortamda duvarların ve duvarlara ait materyallerin bulunması
 - ❑ Kullanılan yazılım
- ❑ İletişim, radyo bağlantılarına bağlı olarak kesilebilir.
- ❑ Gerçek iletişim hızı bilgisayarınızda görüntülenen kadar yüksek olmayabilir.
- ❑ Aynı kablosuz ağdaki aynı bantı kullanan farklı standartlarla uyumlu WLAN ürünlerinin kullanımı, radyo girişimi nedeniyle iletişim hızını azaltabilir. WLAN ürünleri, bu durum göz önünde bulundurularak, aynı bantı kullanan farklı bir standartla uyumlu başka bir WLAN ürünüyle iletişimi garantilemek için iletişim hızını azaltacak şekilde tasarlanmıştır. İletişim hızı beklendiği kadar iyi değilse, erişim noktasındaki kablosuz kanalın değiştirilmesi iletişim hızını artırabilir.

Veri şifreleme notu

WLAN standardının içerdiği şifreleme yöntemleri: Bir güvenlik protokolü olan Wired Equivalent Privacy (WEP), Wi-Fi Protected Access 2 (WPA2) ve Wi-Fi Protected Access (WPA). IEEE ve Wi-Fi Alliance tarafından birlikte önerilen, WPA2 ve WPA varolan Wi-Fi ağları için veri koruma seviyesini ve erişim kontrolünü arttıran, birlikte çalışabilir güvenlik genişletmelerine dayalı standartlar spesifikasyonudur. WPA, IEEE 802.11i özellikleri ile uyumlu olacak şekilde tasarlanmıştır. 802.1X ve Extensible Authentication Protocol'u (EAP) kullanan kullanıcı kimlik doğrulamaya ek olarak gelişmiş veri şifreleme Temporal Key Integrity Protocol'u (TKIP) kullanır. Veri şifreleme, istemciler ve erişim noktaları arasındaki saldırıya açık kablosuz bağlantıyı korur. Ayrıca, gizlilik sağlamak için diğer tipik LAN güvenlik mekanizmaları şunlardır: Parola koruma, uçtan uca şifreleme, özel sanal ağlar ve kimlik doğrulama. WPA'nin ikinci kuşak ürünü olan WPA2, daha güçlü veri koruması, ağ erişim kontrolü sağlar ve 802.11b, 802.11a, 802.11g ve 802.11n standartları, multi-band ve multi-mode'dan oluşan 802.11 aygıtlarının tüm versiyonlarını emniyete almak için tasarlanmıştır. Ayrıca, onaylı IEEE 802.11i standardına bağlı olan WPA2, National Institute of Standards and Technology (NIST) FIPS 140-2 uyumlu AES şifreleme işlemi sürecini ve 802.1X-tabanlı kimlik doğrulama işlemi uygulayarak hükümet tarafından da güvence altına alınmıştır. WPA2, öncesinde bulunan WPA ile uyumludur.

Kablosuz LAN İletişimlerinin Başlatılması



Önce, bilgisayarınız ve bir erişim noktası (birlikte verilmez) arasında kablosuz LAN iletişimleri oluşturmanız gerekir. Daha fazla bilgi için **Windows Yardım ve Destek**'e bakın.

! Erişim noktasının kullanacağı kanalın nasıl seçildiği ile ilgili ayrıntılar için, erişim noktanızla verilen kullanım kılavuzuna bakın.

Kablosuz LAN iletişimlerini başlatmak için

- 1 Erişim noktasının kurulduğundan emin olun.
Daha fazla bilgi için erişim noktanızla birlikte verilen kullanım kılavuzuna bakın.
- 2 **WIRELESS** anahtarını açın.
- 3 Görev çubuğunda **VAIO Smart Network** simgesine tıklayın.
- 4 İsteddiğiniz kablosuz seçeneklerini **VAIO Smart Network** penceresinde **On** konumuna getirmek için seçeneğin yanındaki düğmeye tıklayın.
WIRELESS gösterge ışığının yandığından emin olun.

! Yalnız belirli modellerde bulunan 5 GHz bant kablosuz yerel ağ iletişimleri, varsayılan olarak devre dışıdır. 5 GHz bant iletişimini etkinleştirmek için, **VAIO Smart Network** ayarlar penceresindeki **Wireless LAN Settings** açılan listesinde 5 GHz bant ya da hem 2,4 HGz, hem 5 GHz bant kullanma seçeneklerini işaretlemeniz gerekir.

- 5 Görev çubuğunda  veya  ögesine tıklayın.
- 6 İsteddiğiniz erişim noktasını seçin ve **Bağlan**'i tıklayın.



WPA-PSK veya WPA2-PSK doğrulama için, bir şifre sözcüğü girmelisiniz. Şifre sözcüğü büyük/küçük harf duyarlıdır ve 8 ile 63 karakter arasında uzunlukta bir metin veya 64 karakterlik bir heksadesimal olmalıdır.

Kablosuz LAN İletişimlerinin Durdurulması

Kablosuz LAN iletişimlerini durdurmak için

Wireless LAN'ı **Off** durumuna getirmek için, **VAIO Smart Network** penceresinde yanında bulunan düğmeye tıklayın.

! Uzaktaki belgelere, dosyalara veya kaynaklara erişirken kablosuz LAN işlevinin kapatılması veri kaybına neden olabilir.

Kablosuz WAN'ı Kullanma

Kablosuz WAN'ı (WWAN) kullandığınızda, bilgisayarınız cep telefonunuzun çektiği her yerden kablosuz ağ ile İnternet'e bağlanabilir.

WWAN bazı ülkeler veya bölgelerde mevcut olmayabilir. WWAN'ın hangi ülke veya bölgelerde kullanılabildiğini görmek için **Yönetmelikler, Garanti ve Hizmet Desteği** bölümünde **Kablosuz WAN Yönetmelikleri Kılavuzu**'na bakın.



Bu bölümdeki bazı özellikler ve seçenekler sizin bilgisayarınızda bulunmayabilir. Bilgisayarınızın yapılandırması hakkında bilgi almak için teknik özelliklere bakın.

SIM Kartı Takma

Kablosuz WAN işlevini kullanabilmek için, önce bilgisayarınızdaki SIM kartı yuvasına bir SIM kartı takmanız gerekir. SIM kartınız, kredi kartı büyüklüğünde bir altılığın içindedir.



Bulduğunuz ülkeye ve ürününüzün modeline bağlı olarak, VAIO'nun seçtiği bir telekom operatöründen teklif alabilirsiniz. Böyle bir durumda SIM kartı ya karton kutunun içindeki operatör SIM paketindedir, veya zaten bilgisayarınızın SIM kartı yuvasına takılmıştır. SIM kartı bilgisayarınızla birlikte verilmemişse, seçtiğiniz telekom operatöründen bir SIM kartı satın alabilirsiniz.

SIM kartı takmak için

- 1 Bilgisayarınızı kapatın.
- 2 Bilgisayarın pil takımını çıkarın.



Ayrıntılı bilgi için bkz. **Pil takımını çıkarmak için (sayfa 20)**.

- 3 Altılığın dışarı doğru iterek SIM kartı (1) çıkarın.

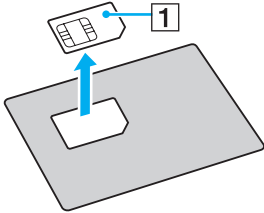

- 4 SIM kartı, baskılı devre tarafı aşağı gelecek şekilde, SIM kartı yuvasına takın.

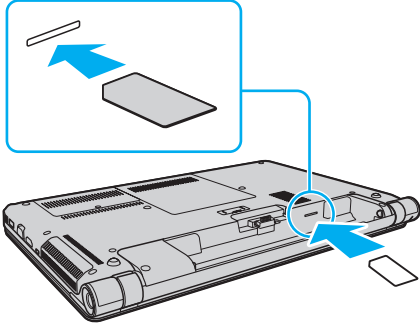

! SIM kartın üzerindeki baskılı devre yüzeyine dokunmayın. Kartı takıp çıkarmadan önce bilgisayarınızı sıkıca tuttuğunuzdan emin olun.

SIM karta, eğmek veya basınç uygulamak suretiyle kesinlikle zarar vermeyin.

- 5 Pil takımını yerine takın.

! Pil takımının doğru biçimde takıldığından emin olun.

Kablosuz WAN İletişimlerini Başlatma

Kablosuz WAN iletişimlerini başlatmak için

- 1 **WIRELESS** anahtarını açın.
- 2 Görev çubuğunda **VAIO Smart Network** simgesine tıklayın.
- 3 **Wireless WAN**'ı **On** durumuna getirmek için, **VAIO Smart Network** penceresinde yanında bulunan düğmeye tıklayın.
- 4 Sorulduğunda PIN kodunu girin.
- 5 İstenirse, telekom operatörünüzün APN bilgilerini girin.

Kablosuz WAN işlevini kullanma ile ilgili daha fazla bilgi için, **VAIO Smart Network** yazılımında veya telekom operatörünüzün belgelerinde yer alan yardım dosyasına bakın.

Bluetooth İşlevini Kullanma

Bilgisayarınız ile başka bir bilgisayar veya mobil telefon gibi diğer Bluetooth® aygıtları arasında kablosuz iletişim kurabilirsiniz. Açık havada bu aygıtlara kablo olmadan 10 metreye kadar veri aktarabilirsiniz.

Bluetooth Güvenliği

Kiminle iletişim kuracağınıza karar vermeniz için, Bluetooth kablosuz teknolojinin kimlik doğrulama işlevi vardır. Kimlik doğrulama işlevi sayesinde, anonim Bluetooth aygıtlarının bilgisayarınıza erişmesini engelleyebilirsiniz.

İki Bluetooth aygıtı ilk defa iletişim kurduğunda, kayıt olacak iki aygıt tarafından ortak bir parola (kimlik doğrulama için gerekli bir parola) belirlenmelidir. Bir aygıt bir kere kayıt olduktan sonra, parolayı tekrar girmeye gerek yoktur.



Parola her seferinde farklı olabilir, ama her iki taraf için de aynı olmalıdır.

Fare gibi bazı aygıtlar için parola girilemez.

Başka Bir Bluetooth Aygıtıyla İletişim Kurma

Bilgisayarınızın, kablo kullanmadan, başka bir bilgisayar, cep telefonu, PDA, kulaklık, fare veya dijital kamera gibi Bluetooth aygıtlarıyla bağlantı kurmasını sağlayabilirsiniz.

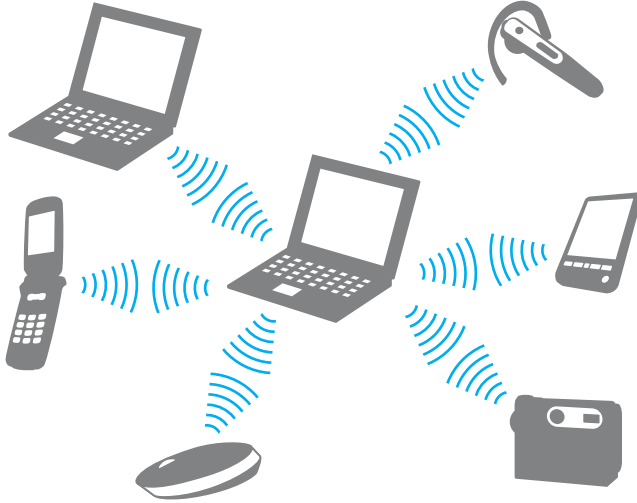

Başka bir Bluetooth aygıtı ile iletişim kurmak için

Başka bir Bluetooth aygıtı ile iletişim kurmak için, öncelikle Bluetooth işlevini ayarlamanız gerekir. Bluetooth işlevini ayarlamak ve kullanmak için, **Windows Yardım ve Destek** bölümünde Bluetooth bilgilerini arayın.

- 1 **WIRELESS** anahtarını açın.
- 2 Görev çubuğunda **VAIO Smart Network** simgesine tıklayın.
- 3 **Bluetooth**'u **On** durumuna getirmek için, **VAIO Smart Network** penceresinde yanında bulunan düğmeye tıklayın. **WIRELESS** gösterge ışığının yandığından emin olun.

Bluetooth İletişimini Durdurmak

Bluetooth iletişimini durdurmak için

- 1 Bilgisayarınızla iletişim halindeki Bluetooth aygıtını kapatın.
- 2 **Bluetooth**'u **Off** durumuna getirmek için, **VAIO Smart Network** penceresinde yanında bulunan düğmeye tıklayın.

Bluetooth İşlevini Kullanmayla İlgili Notlar

- ❑ Aşağıdaki koşullara bağlı olarak veri aktarım hızı değişir:
 - ❑ Duvar gibi aygıtlar arasında bulunan engeller
 - ❑ Aygıtlar arasındaki mesafe
 - ❑ Duvarlarda kullanılan malzeme
 - ❑ Mikrodalgalara ve kablosuz telefonlara yakınlığı
 - ❑ Radyo frekansı girişimi ve çevresel diğer koşullar
 - ❑ Aygıt yapılandırması
 - ❑ Yazılım uygulamasının türü
 - ❑ İşletim sisteminin türü
 - ❑ Bilgisayarınızda aynı anda kablosuz Yerel Ağ bağlantısını ve Bluetooth işlevini kullanma
 - ❑ Aktarılan dosyanın boyutu
- ❑ Bluetooth standardının sınırlamaları ve çevreden gelebilecek elektromanyetik parazitler nedeniyle sürekli aktarım sırasında büyük dosyalar ara sıra bozulabilir.
- ❑ Uygulanabilir standart gerekliliklere uyulduğundan emin olmak için tüm Bluetooth aygıtları sertifikalı olmalıdır. Standartlar karşılanırsa bile, tek başına aygıtın performansı, özellikleri ve işletim prosedürü değişiklik gösterebilir. Veri değişimi tüm durumlarda mümkün değildir.
- ❑ Bağlı bir Bluetooth aygıtından bilgisayarınızda ses girişiyle video oynatırsanız video ve ses senkronize olmayabilir. Bu duruma Bluetooth teknolojisiyle sık rastlanır ve bir arıza değildir.

- ❑ Bluetooth aygıtlarının veya kablosuz yerel ağ aygıtlarının çalıştığı 2,4 GHz bant çeşitli aygıtlar tarafından kullanılır. Bluetooth aygıtları, aynı dalga boyunu kullanan diğer aygıtların neden olabileceği girişimi en aza indirmek için teknolojiyi kullanır. Yine de Bluetooth işlevinin ve kablosuz iletişim aygıtlarının aynı anda kullanılması radyo girişimine neden olabilir, ayrıca daha düşük iletişim hızıyla ve standart değerlerden uzaklaşmayla sonuçlanabilir.



Bluetooth işlevini kullanmadan önce Bluetooth yönetmelikleri kılavuzunu okuyun.

- ❑ Üreticiye veya üreticinin kullandığı yazılım versiyonuna bağlı olarak Bluetooth işlevi başka aygıtlarla çalışmayabilir.
- ❑ Bilgisayarınıza birden çok Bluetooth aygıtı bağlamak kanal tıkanıklığına, dolayısıyla aygıtların daha düşük performansta çalışmasına neden olabilir. Bu Bluetooth teknolojisi için normaldir ve bir arıza olduğunu göstermez.

Parmak İzi Kimlik Doğrulamayı Kullanma

Size daha fazla kolaylık sağlamak için bilgisayarınız bir parmak izi sensörüyle donatılmış olabilir.



Bu bölümdeki bazı özellikler ve seçenekler sizin bilgisayarınızda bulunmayabilir. Bilgisayarınızın yapılandırması hakkında bilgi almak için teknik özelliklere bakın.

Parmak izlerinizi kaydettirdiğinizde parmak izi kimlik doğrulama işlevi şu imkanları sunar:

- ❑ Parola girişi için bir yedek
 - ❑ Windows oturum açma ([sayfa 79](#))
Kullanıcı hesabınız için parmak izinizi girmişseniz, Windows oturum açma sırasında parola yerine parmak izi doğrulama kullanabilirsiniz.
 - ❑ **Power-on Security** özelliği ([sayfa 79](#))
Eğer açılış parolasını ayarladıysanız ([sayfa 107](#)), bilgisayarınızı başlatırken parola ile giriş yapmak yerine parmak izi doğrulama kullanabilirsiniz.
- ❑ Hızlı Web sitesi erişimi için **Parola Bankası** (Password Bank)
Kullanıcı bilgilerinizi (kullanıcı hesapları, parolalar, vb.) **Parola Bankası**'ndaki (Password Bank) web siteleri için kaydettirdiğinizde, parola korumalı web sitelerine erişmek için gerekli bilgileri girmek yerine parmak izi kimlik doğrulamayı kullanabilirsiniz.
Ayrıntılı bilgi için, **Protector Suite** yazılımındaki yardım dosyasına bakın.



Eriştiğiniz web sitesine bağlı olarak **Parola Bankası** (Password Bank) özelliğini kullanamayabilirsiniz.

- ❑ Arşiv şifreleme
 - ❑ Veri şifrelemek/şifre çözmek için **Güvenli Dosya** (File Safe) özelliği
Güvenli Dosya (File Safe) özelliği ile yetkisiz erişime karşı koruma için bir dosya ve/veya klasör içermek üzere şifreli bir arşiv oluşturabilirsiniz. Parmak izi sensöründen parmağınızı okutarak ya da şifreleme için belirttiğiniz yedek parolayı girerek dahil edilen dosya/klasör erişimi için şifreli arşiv çözülebilir ya da kilidi açılabilir.
 - ❑ **Kişisel Kasa** (Personal Safe) özelliği
Kişisel Kasa (Personal Safe) özelliğiyle, masaüstünde veya dahili depolama aygıtında bulunan tüm korumalı klasörlerin içeriklerini şifreleyebilirsiniz. Şifrelenmiş klasör, bilgisayarınızı paylaştan tüm diğer kullanıcılardan gizlenir.
- ❑ Hızlı uygulama erişimi için uygulama başlatıcısı işlevi
Uygulama başlatıcısı özelliği, parmak izi kaydedilmiş parmaklarınızdan birine atanmış olan istediğiniz uygulamayı (yürütülebilir dosya) başlatabilmeniz için bilgisayarınızda bulunur. Bir kere parmağınıza bir uygulama tahsis ettiğiniz zaman, uygulamayı sadece parmağınızı parmak izi sensörüne dokunarak açabilirsiniz.
- ❑ **Sağlam Parola Oluşturucusu** (Strong Password Generator) işlevi
Sağlam Parola Oluşturucusu (Strong Password Generator) işlevi, sözlük saldırılarına karşı dirençli olan güçlü bir parola oluşturarak bilgisayar güvenliğinizi artırmanızı sağlar. Oluşturulan parola **Parola Bankası**'na (Password Bank) kaydettirilebilir.

Parmak İzi Kaydetme

Parmak izi kimlik doğrulama işlevini kullanmak için, parmak izlerinizi bilgisayarınıza kaydetmelisiniz.



Kayıttan önce, bilgisayarınız üzerinde Windows parolasını ayarlayın. Ayrıntılı prosedür için **Windows Parolasını Ayarlama (sayfa 111)** kısmına bakın.

Parmak izi kaydetmek için

- 1 **Başlat, Tüm Programlar, Protector Suite** ve **Denetim Merkezi**'ni (Control Center) tıklayın.
- 2 Son kullanıcı lisans sözleşmesini baştan sona okuyarak **Kabul**'ü (Accept) tıklayın.
- 3 Ekrandaki talimatları izleyin.



Ayrıntılı bilgi için yardım dosyasına bakınız.

Parmak izi kaydı yapmayı başaramamışsanız, yeniden denemek için şu adımları izleyin:

- 1 Parmağınızın üst eklemeni parmak izi sensörünün (1) üzerine koyun.

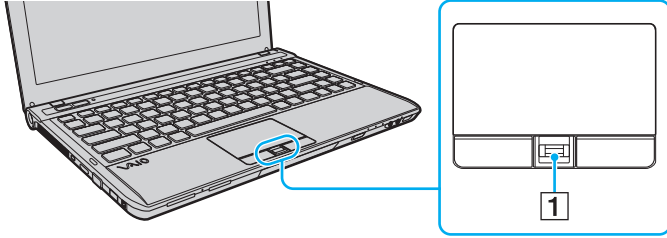

2 Parmağınızı parmak izi sensörüne dik bir şekilde dokundurun.

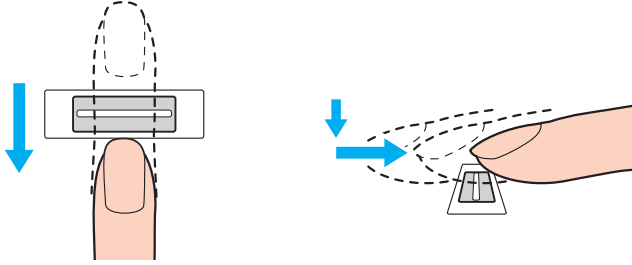

! Parmağınızı parmak izi sensörünün ortasına koyun.

Üst parmak ekleminden parmak ucuna kadar olan parmak izinizi taratın.

Dokundururken, parmağınızın parmak izi sensörüyle temas ettiğinden emin olun.

Parmağınızı çok hızlı veya çok yavaş hareket ettirirseniz parmak izi kaydı başarısız olabilir. Parmağınızı parmak izi sensörünün parmağınızı taraması için bir saniye kadar bekleyin.

Parmağınız çok kuru veya nemli iken, kırışık, yaralı, kirli, vb. durumda iken parmak izi kaydı yapamayabilir ve/veya parmak izinizi tanıtamayabilirsiniz.

Parmak izi sensörünün parmak izini tanıma ihtimaline karşı birden fazla parmak izi kaydedin.

Parmak izinizin rahat tanınmasını sağlamak için kayıt işlemine geçmeden önce parmak uçlarınızı ve sensörü temizleyin.

Power-on Security özelliğini ([sayfa 79](#)) kullanarak sisteminize oturum açmak için yalnızca sınırlı sayıda parmak izini kaydedebilirsiniz. Kaydedebileceğiniz maksimum parmak izi sayısı, her bir parmak izinin veri miktarına göre değişir.

Power-on Security özelliği için kullanmak istediğiniz parmak izine ait parmağı da daha sonra seçebilirsiniz.

Sistemde Oturum Açılması

Sisteminizde oturum açmak üzere parola girişi yerine parmak izi kimlik doğrulama işlevini kullanmak için; açılış, sabit disk ve Windows parolalarını ayarlamanız ve bilgisayarınızı parmak izi kimlik doğrulamaya göre yapılandırmanız gerekir.

Açılış, sabit disk ve Windows parolalarını ayarlamak için **Parolayı Ayarlama (sayfa 105)** kısmına bakın.

Ayrıntılı bilgi için, **Protector Suite** yazılımındaki yardım dosyasına bakın.

Windows oturum açma

Kullanıcı hesabınız için parmak izinizi girmişseniz, Windows parola girişi sırasında parola yerine parmak izi doğrulama kullanabilirsiniz. Windows oturum açma penceresi belirdiğinde, Windows'ta oturum açmak için parmak izi kaydedilmiş olan parmağınızı parmak izi sensörüne dokundurun.

Power-on Security özelliği

Eğer açılış parolasını (sayfa 107) ve/veya sabit disk parolasını ayarladıysanız (sayfa 113), bilgisayarınızı başlatırken parola ile giriş yapmak yerine parmak izi doğrulama kullanabilirsiniz.

Kaydedilmiş Parmak İzlerinin Silinmesi

Bilgisayarınızı elden çıkarmadan veya başkasına vermeden önce, dahili depolama aygıtınızda depolanan verileri silmenizin ardından parmak izi sensöründe bulunan kaydedilmiş parmak izi verilerini silmeniz kesinlikle önerilir.

Kaydedilmiş parmak izlerini silmek için

- 1 Bilgisayarı açın.
- 2 VAIO logosu belirlediğinde **F2** tuşuna basın.
BIOS ayarları ekranı açılır. Ekran görüntülenmezse, bilgisayarı yeniden başlatın ve VAIO logosu belirlediğinde birkaç kez **F2** tuşuna basın.
- 3 **Security** sekmesini görüntülemek için **Security**'yi seçmek üzere **←** veya **→** tuşuna basın.
- 4 **Clear Fingerprint Data**'yi seçmek için **↓** tuşuna ve **Enter** tuşuna basın.
- 5 Doğrulama istemi belirlendiğinde, **Continue**'yu seçin ve **Enter** tuşuna basın.
Parmak izi sensöründeki kaydedilmiş parmak izi verileri, sisteminiz yeniden başlatıldıktan sonra otomatik olarak silinir.

Çevresel Aygıtları Kullanma

Bilgisayarınızdaki çeşitli bağlantı noktalarını kullanarak, VAIO bilgisayarınıza işlevsellik kazandırabilirsiniz.

- Docking İstasyonu Bağlama (sayfa 82)**
- Harici Hoparlörleri veya Kulaklıkları Bağlama (sayfa 90)**
- Harici Ekran Bağlama (sayfa 91)**
- Ekran Modları Seçme (sayfa 96)**
- Birden Çok Monitör İşlevini Kullanma (sayfa 97)**
- Harici Mikrofon Bağlama (sayfa 99)**
- USB Aygıtı Bağlama (sayfa 100)**
- i.LINK Aygıtı Bağlama (sayfa 102)**

Docking İstasyonu Bağlama

Docking istasyonu bağlama, bilgisayarınıza bir yazıcı veya harici bir ekran gibi ek çevresel aygıtlar bağlamanıza olanak sağlar.

Docking istasyonu, bilgisayarınızla birlikte verilmez, isteğe bağlı bir aksesuar olarak kullanılır.

Docking İstasyonu Üzerindeki Bağlantı Noktalarının Yerini Belirleme

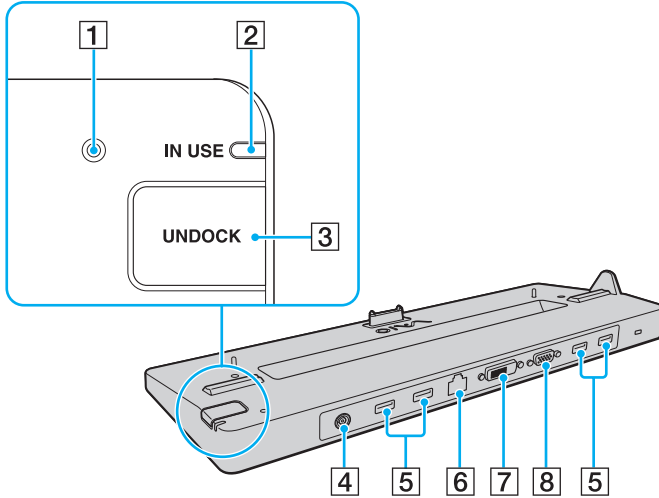

- 1 DC IN gösterge
Docking istasyonu çalışırken yanar.
- 2 **IN USE** göstergesi (sayfa 87)
- 3 **UNDOCK** düğmesi (sayfa 87)
- 4 DC IN bağlantı noktası (sayfa 84)
- 5 USB bağlantı noktaları *1 (sayfa 100)
- 6 Ağ (LAN) bağlantı noktası (1000BASE-T/100BASE-TX/
10BASE-T)
- 7 **DVI-D** bağlantı noktası *2 (sayfa 91)
- 8 **MONITOR** bağlantı noktası (sayfa 91)

*1 USB 2.0 standardıyla uyumludur ve yüksek-/orta-/düşük- hızları destekler.

*2 Sadece NVIDIA video denetleyicisi olan modellerde işlevseldir.

! Docking istasyonu, yalnızca docking istasyonu ile birlikte verilen AC adaptörle çalışabilir. Docking istasyonunu kullanırken AC adaptörü docking istasyonundan ve AC çıkışından çıkarmayın. Bu, verilerin hasar görmesine veya donanımda arızaya yol açabilir.

Bilgisayarınızdaki **HDMI** çıkış bağlantı noktası ile docking istasyonundaki **DVI-D** bağlantı noktası veya **MONITOR** bağlantı noktasının birlikte kullanımı mümkün değildir.

Bilgisayarınızı Docking İstasyonuna Bağlama

! Bilgisayarınızı docking istasyonuna bağlamadan önce pil takımını taktığınızdan emin olun.

Bilgisayarınızı docking istasyonuna bağlamak için

! Docking istasyonu ile birlikte verilen AC adaptörü kullandığınızdan emin olun.

Bilgisayarınızı docking istasyonuna takılıyken hareket ettirmeyin. Bu, docking istasyonunun çıkmasına ve her iki birimde hasar oluşmasına neden olabilir.

- 1 Bilgisayarınıza bağlı tüm çevresel aygıtları çıkarın.
- 2 Güç kablosunun bir ucunu (1) AC adaptörüne (2) ve diğer ucunu bir AC çıkışına takın.
- 3 AC adaptöre (2) bağlı olan kabloyu, docking istasyonunun (4) üzerindeki DC IN bağlantı noktasına (3) takın.

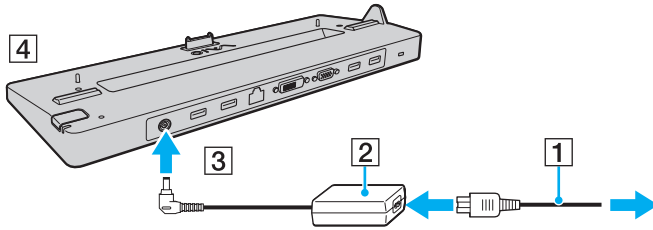

- 4 Bilgisayarın altındaki docking istasyonu konektör kapağını kaydırarak açın.

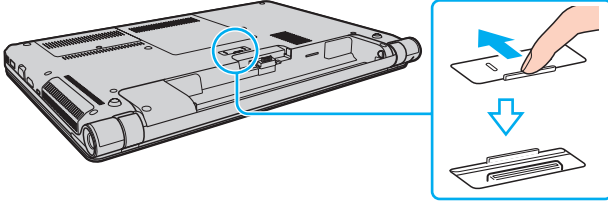

- 5 Bilgisayarın alt arka köşelerini, docking istasyonu talimatlarına uyarak hizalayın.

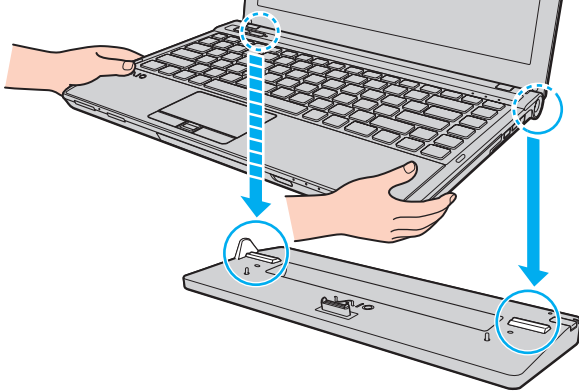

- 6 Tık sesiyle yerine oturana kadar bilgisayarı hafifçe bastırın.

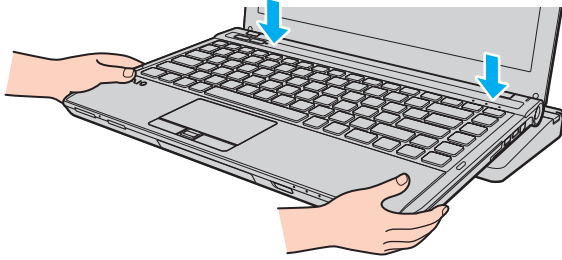

- 7 Bilgisayarı açın.

Bilgisayarınızı Docking İstasyonundan Çıkarma

! Bilgisayarınızı çıkarmadan önce, docking istasyonuna bağlı aygıtların çalışır durumda olmadığından emin olun.

IN USE gösterge ışığı yanarken bilgisayarınızı docking istasyonundan çıkarmayın. **IN USE** göstergesi yanarken bilgisayarı çıkarmak, kaydedilmemiş verilerin kaybolmasıyla veya bilgisayarın bozulmasıyla sonuçlanabilir.

Pil biterken bilgisayarınızı docking istasyonundan çıkarmak kaydedilmemiş verilerin kaybolmasıyla sonuçlanabilir.

Video oynatılırken bilgisayarınızı docking istasyonundan çıkarmayın. Çıkarma işleminden önce video oynatma yazılımını kapadığınızdan emin olun.

Bilgisayarınızı docking istasyonundan çıkarmak için (sayfa 88) kısmındaki adımları tamamladıktan sonra bilgisayarınızı docking istasyonundan çıkardığınıza emin olun. Bilgisayarın docking istasyonunda kullanılması stabil olmayan işlemlere neden olabilir.

Bilgisayarınızı docking istasyonundan çıkarmak için

1 **UNDOCK** düğmesine (1) basın ve **IN USE** gösterge lambası (2) sönene kadar bekleyin.

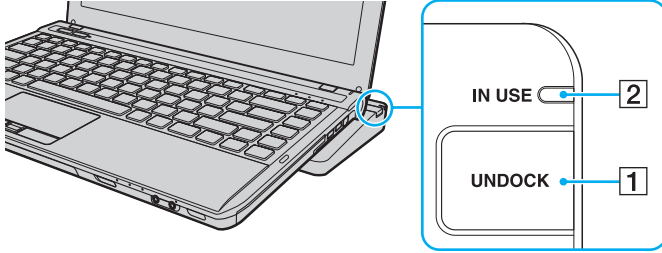

IN USE göstergesi yanmıyorsa, **UNDOCK** düğmesine basmanıza gerek yoktur.

Bilgisayarınız güç tasarruf modundayken **UNDOCK** düğmesine basmanız önce bilgisayar Normal moda getirir ve ardından çıkarma işlemini başlatır.



Bilgisayarınız Normal moduna geri döndüğünde, bilgisayarınızın docking istasyonunda olmadığından emin olun. Bilgisayarın docking istasyonunda kullanılması stabil olmayan işlemlere neden olabilir.

- 2 Bilgisayarı docking istasyonunun üzerinden kaldırın.

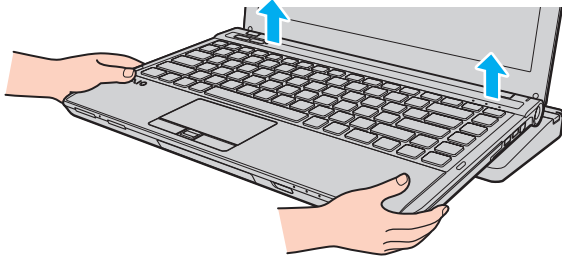

- 3 Bilgisayarın altındaki docking istasyonu konektör kapağını kapatın.

Ayrıca bilgisayarınızı docking istasyonundan aşağıdaki şekilde de çıkarabilirsiniz:

- 1 **Başlat**'ı, **Kapat** düğmesinin yanındaki oku ve **Ayır**'ı tıklayın.
- 2 Bir ileti balonunun belirdiğinden ve **IN USE** gösterge ışığının söndüğünden emin olun. Sonra bilgisayarı docking istasyonunun üzerinden kaldırın.
- 3 Bilgisayarın altındaki docking istasyonu konektör kapağını kapatın.



Bilgisayarınızı docking istasyonundan çıkardıktan sonra docking istasyonu konektör kapağını kapatmanız büyük önem taşır. Kapak açık kalırsa, içeri toz girebilir ve bilgisayara zarar verebilir.



Docking istasyonunun AC gücüyle bağlantısını tamamen kesmek için, AC adaptörü çıkarın.

Harici Hoparlörleri veya Kulaklıkları Bağlama

Bilgisayarınıza hoparlörler ve kulaklıklar gibi harici ses çıkışı aygıtları (birlikte verilmez) bağlayabilirsiniz.

Harici hoparlör bağlamak için



Hoparlörlerinizin bilgisayarda kullanılmak üzere tasarlandığından emin olun.



Açmadan önce hoparlörlerin sesini kısın.

Harici hoparlörleri (1) bir hoparlör kablosuyla (3) (birlikte verilmez) kulaklık jakına (2)  bağlayın.

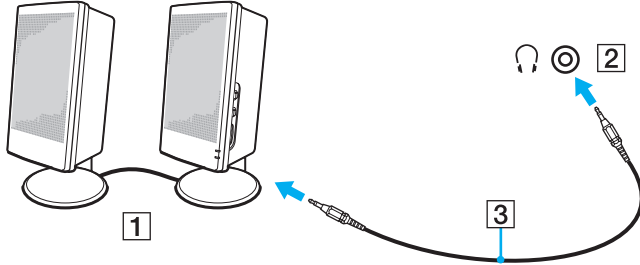

Harici Ekran Bağlama



Bu bölümdeki bazı özellikler ve seçenekler sizin bilgisayarınızda bulunmayabilir.

Bir Bilgisayar Ekranını veya Projektörü Bağlama

Bilgisayarınıza, projektör veya bilgisayar ekranı gibi harici bir ekranı doğrudan veya isteğe bağlı bir docking istasyonu üzerinden bağlayabilirsiniz.



Bir bilgisayar ekranını veya projektörünü bağlama

! Bilgisayarınızdaki monitör bağlantı noktası, bilgisayarınız docking istasyonuna bağlı durumda iken işlevsel değildir.

Docking istasyonundaki **DVI-D** bağlantı noktası sadece NVIDIA video denetleyicisi olan modellerde işlevseldir.

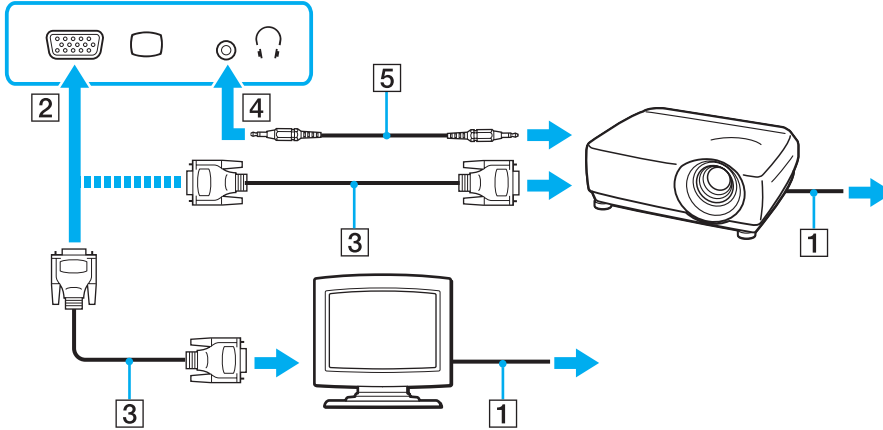
- 1 Harici ekranınızın veya projektörünüzün güç kablosunu (1) AC çıkışına takın.
- 2 Harici ekranı veya projektörü, bir ekran kablosu (3) ile bilgisayarın monitör bağlantı noktasına (2) veya docking istasyonuna takın.



 Gerekirse, projektörün üzerindeki kulaklık çıkışını ve bilgisayarın üzerindeki kulaklık çıkışını (4)  bir hoparlör kablosu kullanarak bağlayın (5).

! Bilgisayarınız HDCP standardına uygundur ve telif hakkı koruması için dijital video sinyallerinin iletim kanalını şifreleyebilir; bu da çok çeşitli telif hakkı korumalı ve yüksek kaliteli içeriği oynatmanızı ve görüntülemenizi sağlar. Telif hakkı korumalı içerik izlemek için bilgisayarınızdaki **HDMI** çıkış bağlantı noktasına veya docking istasyonundaki **DVI-D** bağlantı noktasına HDCP uyumlu bir monitör takın. Bilgisayarınıza uyumlu olmayan bir monitör takılırsa, telif hakkı korumalı içerikleri oynatamaz veya görüntüleyemezsiniz.

 Harici bilgisayar ekranında bir HDMI giriş bağlantı noktası ve bilgisayarda **HDMI** çıkış bağlantı noktası varsa, HDMI kablosunun bir ucunu bilgisayarın **HDMI** çıkış bağlantı noktasına, diğer ucunu bilgisayar ekranındaki HDMI giriş bağlantı noktasına takın.

Bilgisayarınızda **HDMI** çıkış bağlantı noktası varsa, TFT/DVI monitör ağılamak için HDMI ile DVI-D arası bir adaptör kullanın veya TFT/DVI monitörü docking istasyonu üzerindeki **DVI-D** bağlantı noktasına takmak için ekran kablosunu kullanın.

DVI-D'nin açılımı Digital Visual Interface – Digital'dır (Dijital Görsel Arayüz – Dijital). Bu yalnızca dijital video sinyallerini destekleyen (analog video sinyallerini desteklemez) bir tür DVI bağlantı noktasıdır. 24 iğnelidir.

Bir DVI-I (Digital Visual Interface – Integrated/Dijital Görsel Arayüz – Entegre) bağlantı noktası, dijital ve analog video sinyallerini destekler. 29 iğnelidir.

HDMI kablosu hem ses hem de görüntü sinyallerini taşır.

HDMI Giriş Bağlantı Noktasına TV Bağlama

Bilgisayarınıza HDMI giriş bağlantı noktası olan bir TV bağlayabilirsiniz.

Bilgisayarınıza bir TV bağlamak için

! **HDMI** çıkış bağlantı noktasına takılı aygıttan ses duymak için ses çıkışı aygıtını değiştirmeniz gerekir. Ayrıntılı bilgi için bkz. **Ses çıkış aygıtını nasıl değiştirebilirim? (sayfa 185)**.

- 1 TV'nizin güç kablosunu (1) bir AC çıkışına takın.
- 2 HDMI kablosunun (2) bir ucunu bilgisayardaki **HDMI** çıkış bağlantı noktasına (3), diğer ucunu TV'ye takın.
- 3 TV'nizin giriş kanalını harici giriş olarak değiştirin.
- 4 TV yapılandırma sistemini açın.

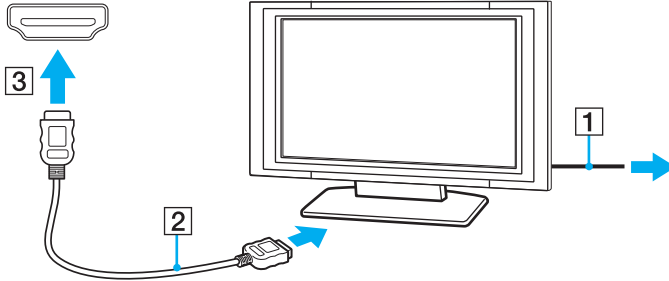

! Sony'nin verdiği haricinde bir aygıt sürücüsü kullanılıyorsa görüntü ekrana gelmeyecek ve ses de duyulmayacaktır. Güncellemeler için her zaman Sony'nin verdiği aygıt sürücülerini kullanın.



Kurulum ve kullanım hakkında daha fazla bilgi için çevre TV'nizle birlikte verilen kullanım kılavuzuna bakın.

HDMI kablosu hem ses hem de görüntü sinyallerini taşır.

Bilgisayarınız ile TV arasında çok kaliteli bir dijital ses çıkış aygıtı bağlamak için

HDMI bağlantısını kullanarak, bilgisayarınızla TV arasına bir yüksek kaliteli ev sinema alıcısı veya başka surround ses şifre çözücü aygıtlar bağlayabilirsiniz.



Aygıtı bilgisayara bağlamadan önce TV ile ev sineması alıcısı veya surround sound dekoderi aygıtı arasındaki HDMI bağlantısının kurulduğundan emin olun.

HDMI çıkış bağlantı noktasına takılı aygıttan ses duymak için ses çıkışı aygıtını değiştirmeniz gerekir. Ayrıntılı bilgi için bkz. **Ses çıkış aygıtını nasıl değiştirebilirim? (sayfa 185)**.

- 1 TV'yi açın ve girişini HDMI girişi olarak ayarlayın.
- 2 Ev sineması alıcısını veya surround sound dekoderi aygıtını açın ve girişini HDMI girişi olarak ayarlayın.
- 3 HDMI kablosunun bir ucunu ev sinema alıcısı veya surround ses şifre çözücü aygıtın HDMI giriş bağlantı noktasına, diğer ucunu bilgisayardaki **HDMI** çıkış bağlantı noktasına takın.



Bağlı TV'nin çözünürlüğünü bilgisayarınızla değiştirebilirsiniz. Daha fazla bilgi için bkz. **Ekranım neden video görüntülemiyor? (sayfa 176)**.

HDMI bağlantısı ile ses yüksekliği sadece bağlı ses aygıtı tarafından ayarlanabilir. Bilgisayarınızın bağlı aygıtların çıkış ses yüksekliği üzerinde kontrolü yoktur.

Ekran Modları Seçme

Harici bir ekran bağlandığında, bilgisayar ekranınızı veya takılı ekranı birincil monitör olarak kullanmayı seçebilirsiniz.

! Bilgisayarınızdaki monitör bağlantı noktası, bilgisayarınız docking istasyonuna bağlı durumda iken işlevsel değildir.

 Harici ekranınızın veya projektörünüzün türüne bağlı olarak, aynı anda hem bilgisayar ekranınızda hem de harici ekranda veya projektörde aynı içeriği görüntüleyemeyebilirsiniz.

Bilgisayarınızı açmadan önce harici ekranı açın.

Fn+F7 tuşlarıyla bir ekran modu seçmek için

Fn+F7 tuşlarını kullanarak bir ekran modu seçebilirsiniz. Daha fazla bilgi için bkz. **Fn Tuşu ile Bileşimler ve İşlevler (sayfa 31)**.

Ekran ayarlarını kullanarak bir ekran modu seçmek için

- 1 Masaüstünde sağa tıklayın ve **Ekran çözünürlüğü**'nü seçin.
- 2 **Birden çok ekran** öğesinin yanındaki açılan listeye tıklayıp istediğiniz ayarı seçin ve **Tamam**'a tıklayın.

Birden Çok Monitör İşlevini Kullanma

Birden Çok Monitör işlevi sayesinde, masaüstü bölümlerinizi ekranlara dağıtabilirsiniz. Örneğin, monitör bağlantı noktasına bağlanmış bir harici ekran varsa, bilgisayar ekranınız ve harici ekran tek bir masaüstü gibi işlev görebilir.

İmleci bir ekrandan diğerine hareket ettirebilirsiniz. Bu sayede açık bir uygulama penceresi veya bir araç çubuğu gibi nesnelere bir ekrandan diğerine sürükleyebilirsiniz.

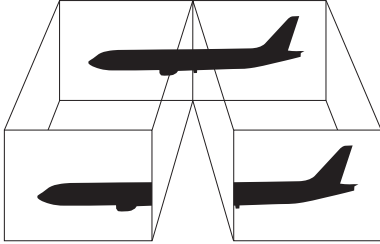

Birden Çok Monitör işlevini kullanma

! Bilgisayarınızdaki monitör bağlantı noktası, bilgisayarınız docking istasyonuna bağlı durumda iken işlevsel değildir.



Harici ekranınız Birden Çok Monitör işlevini desteklemeyebilir.

Belli yazılım uygulamaları, Birden Çok Monitör ayarlarıyla uyumlu olmayabilir.

Birden Çok Monitör işlevini kullanırken bilgisayarınızın Uyku veya Hazırda Bekleme moduna girmediğinden emin olun; aksi takdirde bilgisayar Normal moda geçemeyebilir.

Her bir ekranda farklı renk ayarlarsanız, tek bir pencereyi iki ekran boyunca genişletmeyin; aksi takdirde yazılımınız düzgün çalışmayabilir.

- 1 Masaüstünde sağa tıklayın ve **Ekran çözünürlüğü**'nü seçin.
- 2 **Birden çok ekran** öğesinin yanındaki açılan listeye tıklayıp **Bu ekranları genişlet**'i seçin ve **Tamam**'a tıklayın.



Her bir ekran için ekran rengini ve çözünürlüğü ayarlayabilirsiniz ve Birden Çok Monitör işlevini kişiselleştirebilirsiniz.

Her ekran için daha az sayıda renk veya daha düşük çözünürlük ayarlayın.

Harici Mikrofon Bağlama

Bilgisayarınıza harici bir mikrofon (birlikte verilmez) bağlayabilirsiniz.

Harici bir mikrofon bağlamak için

Mikrofon kablosunu (1) mikrofon çıkışına (2) takın .

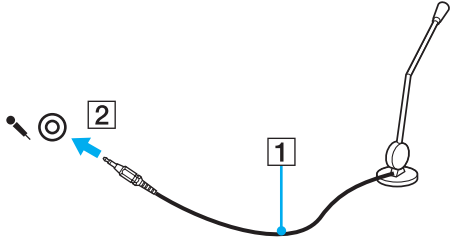

Mikrofonunuzun bilgisayarda kullanılmak üzere tasarlandığından emin olun.

USB Aygıtı Bağlama

Fare, disket sürücü, hoparlör ve yazıcı gibi bir Evrensel Seri Veri Yolu (USB) aygıtını bilgisayarınıza bağlayabilirsiniz.

USB aygıtı bağlamak için

- 1 Kullanmayı tercih ettiğiniz USB bağlantı noktasını (1) seçin.
- 2 USB aygıtı kablosunu (2) USB bağlantı noktasına takın.

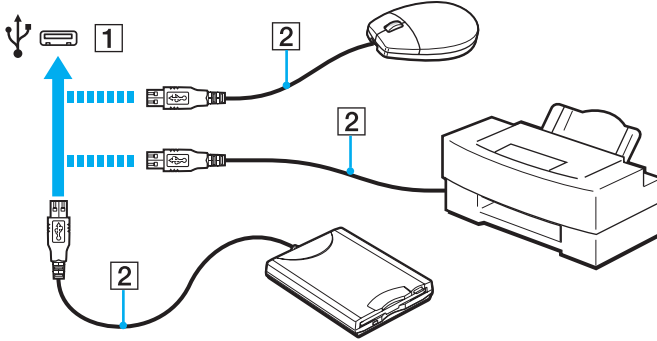

USB aygıtı bağlamayla ilgili notlar

- ❑ Kullanmadan önce, USB aygıtınızla birlikte verilen sürücü yazılımını yüklemeniz gerekebilir. Daha fazla bilgi için USB aygıtıyla birlikte verilen kullanım kılavuzuna bakın.
- ❑ Belgeleri yazdırmak için, Windows sürümünüzle uyumlu bir USB yazıcısı kullandığınızdan emin olun.
- ❑ USB aygıtını çıkarmayla ilgili bilgi için, aygıtla birlikte verilen kılavuza bakın.
- ❑ Bilgisayarınızın ve/veya USB aygıtlarınızın hasar görmesini önlemek için, aşağıdakileri yapın:
 - ❑ Bilgisayarı bağlı USB aygıtlarıyla birlikte hareket ettireceğinizde, USB bağlantı noktalarını herhangi bir sarsıntıdan veya zorlanmadan koruyun.
 - ❑ Bilgisayarı USB aygıtları bağlıyken bir çantaya veya taşımak için bir kutuya koymayın.

i.LINK Aygıtı Bağlama

Bilgisayarınız, dijital video camcorder gibi bir i.LINK aygıtını bağlamak için kullanabileceğiniz bir i.LINK bağlantı noktası ile donatılmıştır.



i.LINK, Sony Corporation'ın, sadece bir ürünün IEEE 1394 bağlantısı olduğunu belirtmek için kullandığı bir ticari markadır. i.LINK bağlantısını kurma prosedürü, yazılım uygulamalarına, işletim sistemine veya i.LINK uyumlu aygıtlara bağlı olarak değişiklik gösterebilir. i.LINK bağlantısına sahip tüm ürünler, birbiriyle iletişim kuramayabilir. İşletim koşulları ve düzgün bağlantı konularında daha fazla bilgi edinmek için, uyumlu i.LINK aygıtınızla birlikte verilen kılavuza bakın. CD-RW veya sabit disk sürücü gibi uyumlu i.LINK bilgisayar çevresel aygıtlarını sisteminize bağlamadan önce, işletim sistemine olan uyumluluğunu ve gerekli işletim koşullarını doğrulayın.

i.LINK aygıtlarının bağlanmasıyla ilgili notlar

- Bilgisayarınızdaki i.LINK bağlantı noktası, harici bir aygıtı beslemez. Harici aygıt harici güç gerektiriyorsa bir güç kaynağına taktığınızdan emin olun.
- i.LINK bağlantı noktası 400 Mbps değerine kadar transfer hızlarını destekler. Ancak gerçek aktarım hızı, harici aygıtın aktarım hızına bağlıdır.
- İsteğe bağlı i.LINK kabloları bazı ülkeler veya bölgelerde mevcut olmayabilir.
- Diğer uyumlu araçlarla yapılan bir i.LINK bağlantısı tam olarak garanti edilmez.
- i.LINK bağlantısı, kullandığınız yazılım uygulamalarına, işletim sistemine veya i.LINK uyumlu aygıtlara bağlı olarak kullanılamayabilir. Daha fazla bilgi için yazılımınızla birlikte verilen kullanım kılavuzuna bakın.
- Bilgisayarınıza bağlamadan önce, i.LINK uyumlu bilgisayar çevre birimlerinin (örneğin bir HDD veya CD-RW sürücünün) çalışma koşullarını ve işletim sistemi ile uyumlu olup olmadıklarını kontrol edin.

Dijital Video Camcorder Bağlama

Dijital video camcorder'ı bağlamak için

i.LINK kablusunun (1) bir ucunu (birlikte verilmez) bilgisayar üzerindeki i.LINK bağlantı noktasına (2), diğer ucunu da dijital video camcorder üzerindeki DV In/Out bağlantı noktalarına (3) takın.

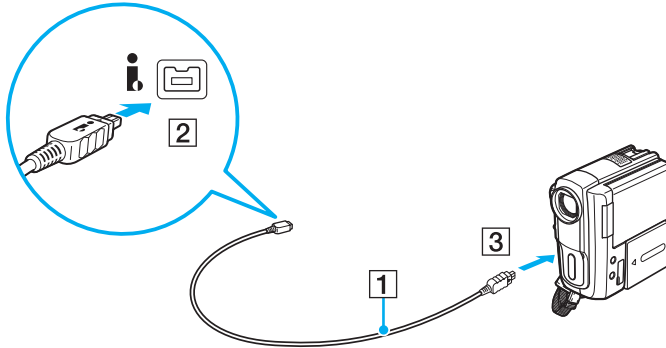

 Bağlantı prosedürü, uyumlu i.LINK aygıtınıza göre değişir. Daha fazla bilgi için aygıtla birlikte verilen kullanım kılavuzuna bakın.

Dijital video kameradaki "Memory Stick" içeriğine i.LINK bağlantısı üzerinden erişemezsiniz.

VAIO Bilgisayarınızı Özelleştirme



Bu bölümde, VAIO bilgisayarınızın ana ayarlarını nasıl değiştireceğiniz kısaca anlatılmaktadır. Diğer bilgilerin yanı sıra; Sony yazılımınızı, programlarınızı, nasıl kullanacağınızı ve bunların görünümünü nasıl değiştireceğinizi öğreneceksiniz.



- ❑ **Parolayı Ayarlama (sayfa 105)**
- ❑ **Intel(R) VT'yi Kullanma (sayfa 116)**
- ❑ **VAIO Control Center'ı Kullanma (sayfa 117)**
- ❑ **VAIO Power Management'ı Kullanma (sayfa 118)**
- ❑ **Ekran Dilini Değiştirme (sayfa 119)**
- ❑ **Sabit Diski Koruma (sayfa 120)**

Parolayı Ayarlama

Parolayı ayarladığınızda, bilgisayar açılınca veya Uyku ya da Hazırda Bekleme modundan Normal moda geçince kullanıcının parolayı girmesini sağlayarak, bilgisayarınızı izinsiz erişimlerden koruyabilirsiniz.

! Parolanızı unutmayın. Parolayı yazın ve güvenli bir yerde saklayın.

Parola Türü	Tanım
Açılış parolası	<p>BIOS işlevlerini kullanarak iki tür parola belirleyebilirsiniz:</p> <ul style="list-style-type: none">- Makine parolası: Yönetici haklarına sahip kullanıcıların BIOS ayar ekranındaki tüm seçenekleri değiştirmesini, aynı zamanda bilgisayarı başlatmasını sağlar.- Kullanıcı parolası: Standart kullanıcıların bazı BIOS ayarlarını değiştirmesini, aynı zamanda bilgisayarı başlatmasını sağlar. Kullanıcı parolasını ayarlamak için ilk olarak makine parolasını ayarlamanız gereklidir. <p> Başlatma parolası, VAIO logosu görüntüledikten sonra bilgisayarınızı başlatmak için sorulur.</p> <p>! Makine parolasını unutursanız, parolanın sıfırlanması gerekir ve bunun için ücret alınır. Parolayı sıfırlamak için yetkili bir Sony servisi/destek merkeziyle bağlantı kurun. En yakın merkezi veya yetkiliyi bulmak için bkz. VAIO Bilgisayarınız Hakkında Daha Fazla Bilgi Alma (sayfa 5). Kullanıcı parolasını BIOS ayar ekranından makine parolasını girerek sıfırlayabilirsiniz.</p>
Windows parolası	<p>Kullanıcıların bilgisayarınıza oturum açmasını ve her bir kullanıcı hesabının kendi parolasıyla korunmasını sağlar.</p> <p> Windows parolası girişi, kullanıcı hesabınızı seçtikten sonra istenecektir.</p>

Parola Türü	Tanım
Sabit disk parolası	<p>Dahili depolama aygıtınızda saklı veriler için ek güvenlik sağlar. Parola korumalı dahili depolama aygıtı bilgisayarınızdan kaldırılmış ve başka bir bilgisayara takılmış olsa da, diğer kullanıcılar parolayı bilmedikleri takdirde verilere ulaşamaz.</p> <p> Sabit disk parolasının girilmesi, bilgisayarınızı başlatmak için VAIO logosu görüntüledikten sonra açma parolasıyla birlikte (belirlenmişse) sorulur.</p> <p> Sabit disk parolasını unutursanız veya parola girmek için kritik öneme sahip klavye bozulursa herhangi bir atlama yöntemi yoktur ve dahili depolama aygıtında kaydedilmiş veriye erişilemeyecektir. Bu parola SIFIRLANAMAZ. Ücretini kendiniz ödeyerek dahili depolama aygıtını değiştirmeniz gerekecektir ve aygıtta kaydedilmiş tüm verileri kaybedeceksiniz.</p>

 Bilgisayarınızda parmak izi sensörü varsa ve parolanızı parmak izi doğrulama işlevine bağlantılı olarak ayarladıysanız, bilgisayarınızı başlatırken parolalı giriş yerine parmak izi tanıma yoluyla da girebilirsiniz. Daha fazla bilgi için bkz. **Parmak İzi Kimlik Doğrulamayı Kullanma (sayfa 74)**.

Açılış Parolasını Ayarlama

Açılış parolasını eklemek için (makine parolası)

- 1 Bilgisayarı açın.
- 2 VAIO logosu belirildiğinde **F2** tuşuna basın.
BIOS ayarları ekranı açılır. Ekran görüntülenmezse, bilgisayarı yeniden başlatın ve VAIO logosu belirildiğinde birkaç kez **F2** tuşuna basın.
- 3 **Security** sekmesini seçmek üzere **Security** ögesini seçmek için **←** veya **→** tuşuna basın, **Set Machine Password**'ü seçin ve sonra **Enter** tuşuna basın.
- 4 Parola giriş ekranında parolayı iki kez girerek **Enter** tuşuna basın.
Parola, en fazla 32 alfa nümerik karakterden (boşluklar dahil) oluşabilir.
- 5 **Security**'nin altındaki **Password when Power On**'u seçin ve **Enter** tuşuna basın.
- 6 Ayarı **Disabled**'dan **Enabled**'a değiştirin.
- 7 **Exit**'i seçmek için **←** veya **→** tuşuna basın, **Exit Setup**'ı seçin ve daha sonra **Enter** tuşuna basın.
Doğrulama istemi belirlediğinde, **Enter** tuşuna basın.

Açılış parolasını eklemek için (kullanıcı parolası)

!

Kullanıcı parolasını ayarlamadan önce makine parolasını ayarladığınızdan emin olun.

- 1 Bilgisayarı açın.
- 2 VAIO logosu belirdiğinde **F2** tuşuna basın.
BIOS ayarları ekranı açılır. Ekran görüntülenmezse, bilgisayarı yeniden başlatın ve VAIO logosu belirdiğinde birkaç kez **F2** tuşuna basın.
- 3 Makine parolasını girin ve **Enter** tuşuna basın.
- 4 **Security** sekmesini görüntülemek üzere **Security** ögesini seçmek için **←** veya **→** tuşuna basın, **Set User Password**'ü seçin ve ardından **Enter** tuşuna basın.
- 5 Parola giriş ekranında parolayı iki kez girerek **Enter** tuşuna basın.
Parola, en fazla 32 alfa nümerik karakterden (boşluklar dahil) oluşabilir.
- 6 **Exit**'i seçmek için **←** veya **→** tuşuna basın, **Exit Setup**'ı seçin ve daha sonra **Enter** tuşuna basın.
Doğrulama istemi belirdiğinde, **Enter** tuşuna basın.

Açılış parolasını değiştirmek veya kaldırmak için (makine parolası)

- 1 Bilgisayarı açın.
- 2 VAIO logosu belirlediğinde **F2** tuşuna basın.
BIOS ayarları ekranı açılır. Ekran görüntülenmezse, bilgisayarı yeniden başlatın ve VAIO logosu belirlediğinde birkaç kez **F2** tuşuna basın.
- 3 Makine parolasını girin ve **Enter** tuşuna basın.
- 4 **Security** sekmesini seçmek üzere **Security** öğesini seçmek için **←** veya **→** tuşuna basın, **Set Machine Password**'ü seçin ve sonra **Enter** tuşuna basın.
- 5 Parola giriş ekranında, geçerli parolayı bir kez ve yeni parolayı iki kez girin ve ardından **Enter** tuşuna basın.
Parolayı kaldırmak için, **Enter New Password** ve **Confirm New Password** alanlarını boş bırakıp **Enter** tuşuna basın.
- 6 **Exit**'i seçmek için **←** veya **→** tuşuna basın, **Exit Setup**'ı seçin ve daha sonra **Enter** tuşuna basın.
Doğrulama istemi belirlediğinde, **Enter** tuşuna basın.

Açılış parolasını değiştirmek veya kaldırmak için (kullanıcı parolası)

- 1 Bilgisayarı açın.
- 2 VAIO logosu belirlediğinde **F2** tuşuna basın.
BIOS ayarları ekranı açılır. Ekran görüntülenmezse, bilgisayarı yeniden başlatın ve VAIO logosu belirlediğinde birkaç kez **F2** tuşuna basın.
- 3 Kullanıcı şifresini girin ve **Enter** tuşuna basın.
- 4 **Security** sekmesini görüntülemek üzere **Security** ögesini seçmek için **←** veya **→** tuşuna basın, **Set User Password**'ü seçin ve ardından **Enter** tuşuna basın.
- 5 Parola giriş ekranında, geçerli parolayı bir kez ve yeni parolayı iki kez girin ve ardından **Enter** tuşuna basın.
Parolayı kaldırmak için, **Enter New Password** ve **Confirm New Password** alanlarını boş bırakıp **Enter** tuşuna basın.
- 6 **Exit**'i seçmek için **←** veya **→** tuşuna basın, **Exit Setup**'ü seçin ve daha sonra **Enter** tuşuna basın.
Doğrulama istemi belirlediğinde, **Enter** tuşuna basın.

Windows Parolasını Ayarlama

Windows parolasını eklemek için

- 1 **Başlat**'ı ve **Denetim Masası**'nı tıklayın.
- 2 **Kullanıcı Hesapları ve Aile Koruması** veya **Kullanıcı Hesapları**'nı tıklayın.
- 3 **Kullanıcı Hesapları**'nı tıklayın.
- 4 **Kullanıcı hesabınızda değişiklikler yapın** altında **Hesabınız için bir parola oluşturun** ögesine tıklayın.
- 5 **Yeni parola** ve **Yeni Parolayı Onayla** alanlarında hesabınız için parola girin.
- 6 **Parola oluştur**'u tıklayın.



Windows parolası hakkında daha fazla bilgi için **Windows Yardım ve Destek** kısmına bakın.

Windows parolasını değiştirmek için

- 1 **Başlat**'ı ve **Denetim Masası**'nı tıklayın.
- 2 **Kullanıcı Hesapları ve Aile Koruması** veya **Kullanıcı Hesapları**'nı tıklayın.
- 3 **Kullanıcı Hesapları**'nı tıklayın.
- 4 **Parolanızı Değiştirin**'i tıklayın.
- 5 **Mevcut parola** alanına geçerli parolanızı girin.
- 6 **Yeni parola** ve **Yeni Parolayı Onayla** alanlarına yeni bir parola girin.
- 7 **Parola değiştir**'i tıklayın.

Windows parolasını kaldırmak için

- 1 **Başlat**'ı ve **Denetim Masası**'nı tıklayın.
- 2 **Kullanıcı Hesapları ve Aile Koruması** veya **Kullanıcı Hesapları**'nı tıklayın.
- 3 **Kullanıcı Hesapları**'nı tıklayın.
- 4 **Parolayı kaldır**'ı tıklayın.
- 5 **Mevcut parola** alanında kaldırmak istediğiniz geçerli parolayı girin.
- 6 **Parola Kaldır**'ı tıklayın.

Sabit Disk Parolasını Ayarlama

Sabit disk parolasını eklemek için

- 1 Bilgisayarı açın.
- 2 VAIO logosu belirildiğinde **F2** tuşuna basın.
BIOS ayarları ekranı açılır. Ekran görüntülenmezse, bilgisayarı yeniden başlatın ve VAIO logosu belirlediğinde birkaç kez **F2** tuşuna basın.



Açılış parolası ayarladıysanız açılış parolanızı girin.

- 3 **Security** sekmesini görüntülemek üzere **Security** ögesini seçmek için **←** veya **→** tuşuna basın, **Hard Disk Password**'ü seçin ve sonra **Enter** tuşuna basın.
Hard Disk Password girme ekranı belirir.
- 4 **Enter Master and User Passwords** kısmını seçin ve **Enter** tuşuna basın.
- 5 Uyarı ekranında **Continue** seçin ve **Enter** tuşuna basın.
- 6 Ana parolayı iki kez girin ve **Enter** tuşuna basın.
Parola, en fazla 32 alfanümerik karakterden (boşluklar dahil) oluşabilir.
- 7 Kullanıcı parolasını iki kez girin ve **Enter** tuşuna basın.
Parola, en fazla 32 alfanümerik karakterden (boşluklar dahil) oluşabilir.
- 8 Doğrulama istemi belirlediğinde, **Enter** tuşuna basın.
- 9 **Exit** sekmesini seçmek için **Esc** tuşuna basın ve sonra **←** veya **→** tuşuna basın.
- 10 **Exit Setup**'ı seçmek için **↑** veya **↓** tuşuna basın ve **Enter** tuşuna basın.
Doğrulama istemi belirlediğinde, **Enter** tuşuna basın.

Sabit disk parolasını deęiřtirmek için

- 1 Bilgisayarı açın.
- 2 VAIO logosu belirdeğinde **F2** tuřuna basın.
BIOS ayarları ekranı açılır. Ekran görüntülenmezse, bilgisayarını yeniden başlatın ve VAIO logosu belirdeğinde birkaç kez **F2** tuřuna basın.



Açılıř parolası ayarladıysanız açılıř parolanızı girin.

- 3 **Security** sekmesini görüntülemek üzere **Security** öęesini seçmek için **←** veya **→** tuřuna basın, **Hard Disk Password**'ü seçin ve sonra **Enter** tuřuna basın.
Hard Disk Password girme ekranı belirir.
- 4 **Change Master Password** veya **Change User Password** seçin ve **Enter** tuřuna basın.
- 5 Mevcut parolayı bir kez ve sonra yeni bir parolayı iki kez girin.
- 6 **Enter** tuřuna basın.
- 7 Başarılı olduęunuzu belirten ileti belirince **Enter** tuřuna basın.
- 8 **Exit** sekmesini seçmek için **Esc** tuřuna basın ve sonra **←** veya **→** tuřuna basın.
- 9 **Exit Setup**'ı seçmek için **↑** veya **↓** tuřuna basın ve **Enter** tuřuna basın.
Doęrulama istemi belirdeğinde, **Enter** tuřuna basın.

Sabit disk parolasını kaldırmak için

- 1 Bilgisayarı açın.
- 2 VAIO logosu belirdiğinde **F2** tuşuna basın.
BIOS ayarları ekranı açılır. Ekran görüntülenmezse, bilgisayarı yeniden başlatın ve VAIO logosu belirdiğinde birkaç kez **F2** tuşuna basın.



Açılış parolası ayarladıysanız açılış parolanızı girin.

- 3 **Security** sekmesini görüntülemek üzere **Security** ögesini seçmek için **←** veya **→** tuşuna basın, **Hard Disk Password**'ü seçin ve sonra **Enter** tuşuna basın.
Hard Disk Password girme ekranı belirir.
- 4 **Enter Master and User Passwords** kısmını seçin ve **Enter** tuşuna basın.
- 5 **Enter Current Hard Disk Master Password** bölümüne geçerli parolayı girin ve **Enter** tuşuna basın.
- 6 Kalan alanlar için herhangi bir harf girmeden **Enter** tuşuna basın.
- 7 Başarılı olduğunuzu belirten ileti belirince **Enter** tuşuna basın.
- 8 **Exit** sekmesini seçmek için **Esc** tuşuna basın ve sonra **←** veya **→** tuşuna basın.
- 9 **Exit Setup**'ı seçmek için **↑** veya **↓** tuşuna basın ve **Enter** tuşuna basın.
Doğrulama istemi belirdiğinde, **Enter** tuşuna basın.

Intel(R) VT'yi Kullanma

Intel(R) Virtualization Technology (VT), bilgisayarınızın performansını artırmak için donanım sanallaştırma yazılımı kullanmanızı sağlar.

! Bilgisayarınızdaki CPU'ya bağlı olarak, Intel VT kullanılamayabilir.

Sanallaştırma ve donanım sanallaştırma yazılımını kullanma hakkında bilgi için yazılımın yayıncısına başvurun.

Intel VT'yi etkinleştirmek için

- 1 Bilgisayarınızı açın.
- 2 VAIO logosu belirlediğinde **F2** tuşuna basın.
BIOS ayarları ekranı açılır. Ekran görüntülenmezse, bilgisayarı yeniden başlatın ve VAIO logosu belirlediğinde birkaç kez **F2** tuşuna basın.
- 3 **Advanced**'i seçmek için **←** veya **→** tuşuna basın.
- 4 **Intel(R) Virtualization Technology** ya da **Intel(R) VT** öğesini seçmek için **↑** veya **↓** tuşuna ve sonra **Enter** tuşuna basıp **Enabled** öğesini seçin ve **Enter** tuşuna basın.

! BIOS kurulum penceresinde **Advanced** sekmesi görüntülenmiyorsa veya **Intel(R) Virtualization Technology** öğesini seçemiyorsanız, bilgisayarda Intel VT kullanılmıyor demektir.

- 5 **Exit**'i seçmek için **←** veya **→** tuşuna basın, **Exit Setup**'ı seçin ve daha sonra **Enter** tuşuna basın.
Doğrulama istemi belirlediğinde, **Enter** tuşuna basın.

VAIO Control Center'ı Kullanma

VAIO Control Center programı, sistem bilgisine erişmenizi ve sistem hareketleri için seçenekler belirlemenizi sağlar.

VAIO Control Center'ı kullanmak için

- 1 Başlat, Tüm Programlar** ve **VAIO Control Center**'ı tıklayın.
- İstediğiniz kontrol öğesini seçin ve ayarları değiştirin.
- Tamamlandığında, **Tamam**'ı tıklayın.
İstenilen öğenin ayarları değiştirilmiştir.



Her seçenek hakkında daha fazla bilgi için **VAIO Control Center** kısmındaki yardım dosyasına bakın.

VAIO Control Center'ı standart bir kullanıcı hesabıyla açarsanız bazı kontrol öğeleri görünmez.

VAIO Power Management'ı Kullanma

Güç yönetimi, güç tüketimine yönelik gereksinimlerinize uyacak şekilde AC veya pil gücüyle çalıştırmak için güç düzenleri ayarlamınızı sağlar.

VAIO Power Management işlevselliği, Windows **Güç Seçenekleri**'ne eklenir. Bu yazılım uygulamasıyla, bilgisayarınızın daha iyi çalışması ve daha uzun pil ömrü için Windows güç yönetimi işlevlerini genişletebilirsiniz.

Bir Güç Planının Seçilmesi

Bilgisayarı başlattığınızda, görev çubuğunda bir güç durumu simgesi belirir. Bu simge, kullanmakta olduğunuz güç kaynağını gösterir. Güç durumunuzu gösteren pencereyi görüntülemek için bu simgeye tıklayın.

Bir güç planı seçmek için

- 1 Görev çubuğu üzerindeki güç durumu simgesine sağ tıklayın ve **Güç Seçenekleri**'ni seçin.
- 2 İsteddiğiniz güç planını seçin.

Güç planı ayarlarını değiştirmek için

- 1 **Güç Seçenekleri** penceresinde istediğiniz güç planının sağında **Plan ayarlarını değiştir** kısmına tıklayın. Uyku modu ve ekran ayarlarını gereken şekilde değiştirin.
- 2 Gelişmiş ayarları değiştirmeniz gerekirse **Gelişmiş güç ayarlarını değiştir** kısmına tıklayın ve adım 3'e geçin. Aksi halde **Değişiklikleri kaydet** kısmına tıklayın.
- 3 **VAIO Power Management** sekmesine tıklayın. Her madde için ayarları değiştirin.
- 4 **Tamam**'ı tıklayın.



VAIO Control Center'daki **VAIO Power Management Viewer** ile geçerli güç planı ayarlarını kontrol edebilirsiniz.

Ekran Dilini Deęiřtirme

Windows 7 Ultimate veya **Windows 7 Enterprise** ieren modellerde, istedięiniz dil paketini indirip kurabilirsiniz.



Bilgisayarınızın yapılandırması hakkında bilgi almak iin teknik özelliklere bakın.



Bir dil paketini indirmek iin, bilgisayarınız İnternete baęlı olmalıdır. Bilgisayarı İnternete nasıl baęlayacaęınız konusunda bilgi iin bkz. **İnternet'i Kullanma (sayfa 57)**.

Dil paketini kurmak iin

- 1 **Başlat, Tüm Programlar** ve **Windows Update**'i tıklayın.
- 2 **Ayrıca xx (sayı) isteęe baęlı güncelleřtirme var**'ı tıklatın.
- 3 Listedenden istedięiniz dil paketini sein.
- 4 Seili dil paketinin indirme ve kurulum iřlemlerini başlatmak iin **Tamam**'i tıklatın.

Ekran dilini deęiřtirmek iin

- 1 **Başlat, Denetim Masası** ve **Saat, Dil ve Bölge** seeneklerini tıklatın.
- 2 **Bölge ve Dil**'i tıklatın.
- 3 **Klavyeler ve Diller** sekmesini sein.
- 4 Açılır listeden bir ekran dili sein.
- 5 **Tamam**'i tıklayın.

Sabit Diski Koruma

Bilgisayarınızda dahili sabit disk sürücüsü varsa, **VAIO HDD Protection** programı bulunur. Bu program sabit disk sürücüsünün şok darbelere karşı korunması amacıyla ayarlarınızın özelleştirilmesine yarar. Uygun koruma seviyesini ayarlamak için, dahili şok sensörünün hassaslık seviyesini seçebilirsiniz.



Bilgisayarınızın yapılandırması hakkında bilgi almak için teknik özelliklere bakın.



Katı hal sürücüsünün **VAIO HDD Protection** programına dahil olmadığını unutmayın.

VAIO HDD Protection'ın Etkinleştirilmesi

Sabit diskinizi şok tehlikelerinden korumak için önce **VAIO HDD Protection**'ı etkinleştirmeniz gerekir.

VAIO HDD Protection'ı Etkinleştirmek için

- 1 **Başlat, Tüm Programlar** ve **VAIO Control Center**'ı tıklayın.
- 2 **Security** ve **Hard Disk Drive Protection Settings**'e tıklayın.
- 3 **Activate hard disk drive protection** onay kutusunu seçin.
- 4 Hassaslık seviyelerinden istediğinizi seçin.
- 5 **Tamam**'ı tıklayın.

Daha fazla bilgi için yazılım yardım dosyasına bakın.



VAIO HDD Protection, sabit disk sürücülerinde ve kullanıcı verilerinde oluşabilecek hasar olasılığını en aza indirecek şekilde tasarlanmıştır. Hiçbir koşulda %100 veri korumasının garantisini vermez.

VAIO Bilgisayarınızı Yükseltme

VAIO bilgisayarınız ve bellek modülleriniz, yüksek hassasiyete sahip parçalar ve elektronik konektör teknolojisi kullanır. Ürününüzün garanti süresinde garantinin iptal edilmesini önlemek için aşağıdaki hususları öneririz:

- Yeni bir bellek modülü takmak için satıcınızla görüşmelisiniz.
- Bilgisayarda bellek yükseltme konusuyla ilgili değilseniz modülü kendiniz kurmamalısınız.
- Konektörlere dokunmamalı ve bellek modülü bölmesinin kapağını açmamalısınız.

Yardıma ihtiyaç duyarsanız, VAIO-Link'le irtibat kurun.



Bilgisayarınızda kurulu modülün türü ve bellek miktarı, satın aldığınız modele göre değişebilir. Bilgisayarınızın yapılandırması hakkında bilgi almak için teknik özelliklere bakın.

Bellek Ekleme ve Çıkarma

Bilgisayarınızın işlevselliğini arttırmak isterseniz, isteğe bağlı bellek modülleri takarak belleği yükseltebilirsiniz. Bilgisayarınızın belleğini yükseltmeden önce, ileriki sayfalarda anlatılan notları ve prosedürleri okuyun.

Bellek modüllerinin eklenmesi ve çıkarılmasıyla ilgili notlar

- ❑ Bellek modülü eklemeyen veya çıkarmadan önce bilgisayarınızı yassı bir yüzeye yerleştirdiğinizden emin olun.
- ❑ Belleği değiştirirken dikkatli olun. Bellek modüllerinin yanlış takılması sisteminize zarar verebilir. Bu zarar, üreticinizin garantisini geçersiz hale getirebilir.
- ❑ Yalnızca bilgisayarınızla uyumlu bellek modülleri kullanın. Bellek modülü bilgisayarınız tarafından tanınmazsa veya Windows işletim sistemi kararsız hale gelirse, bellek modülünüzün satıcısı veya üreticisiyle görüşün.
- ❑ Elektrostatik deşarj (ESD), elektronik parçalara zarar verebilir. Bir bellek modülüne dokunmadan önce, aşağıdakileri yaptığınızdan emin olun:
 - ❑ Bu belgede anlatılan prosedürler, kişisel bilgisayarlarla ilgili genel terminolojinin bilinmesini ve elektronik aygıtların kullanılması ve bu aygıtlar üzerinde değişiklik yapılması için gerekli güvenlik uygulamaları ve mevzuat hakkında bilgi sahibi olunmasını gerektirir.
 - ❑ Bilgisayarınızı kapatın ve bilgisayardan herhangi bir kapak ya da panel çıkarmadan önce güç kaynağıyla (pil takımı veya AC adaptör), tüm telekomünikasyon bağlantılarıyla, ağlarla veya modemlerle bağlantısını kesin. Bu şekilde hareket etmemeniz, yaralanma veya aygıtın hasar görmesiyle sonuçlanabilir.
 - ❑ ESD bellek modüllerine ve diğer parçalara zarar verebilir. Bellek modülünü yalnızca elektrostatik deşarj önleme özellikli bir iş istasyonunda takın. Böyle bir istasyon yoksa, bu işlemi halı kaplı bir alanda gerçekleştirmeyin ve statik elektrik üreten veya tutan malzemeleri (örneğin selofan paket) elinizle tutmayın. Prosedürü gerçekleştirirken, boyasız metal bir şasiyle temas halinde kalarak kendinizi topraklayın.
 - ❑ Modülü değiştirmeye hazır olana kadar bellek modülünün paketini açmayın. Paket, modülü elektrostatik deşarjdan korur.

- Bellek modülünü ESD'den korumak için bellek modülüyle birlikte verilen özel çantayı kullanın veya modülü alüminyum folyo ile sarın.
- Bellek modülü yuvalarına veya bilgisayarın içindeki diğer parçalara herhangi bir sıvının, yabancı maddenin veya nesnenin girmesi bilgisayarınızın hasar görmesiyle sonuçlanacaktır ve onarım masrafları garanti kapsamına girmeyecektir.
- Bellek modülünü aşağıdaki durumlara maruz yerlerde bırakmayın:
 - Radyatörler veya havalandırma borusu gibi ısı kaynakları
 - Doğrudan güneş ışığı
 - Aşırı toz
 - Mekanik titreşim veya sarsıntı
 - Manyetik olarak korumasız hoparlörler veya güçlü mıknatıslar
 - 35°C'den yüksek veya 5°C'den düşük ortam sıcaklığı
 - Yüksek rutubet
- Bellek modülünü itinayla tutun. Ellerinizin ve parmaklarınızın yaralanmasından kaçınmak için, parçaların kenarlarına ve bilgisayarınızın içindeki elektronik devrelere dokunmayın.

Bellek Modülünü Çıkarma ve Takma

Bir bellek modülünü değiştirmek veya eklemek için

- 1 Bilgisayarı kapatın ve tüm çevresel aygıtları çıkarın.
- 2 Bilgisayarı fişten çekin ve pil takımını çıkarın.
- 3 Bilgisayar soğuyana kadar bir saat bekleyin.
- 4 Bilgisayarın altındaki (aşağıda okla gösterilen) vidayı sökün ve bellek modülü bölmesinin kapağını çıkarın.

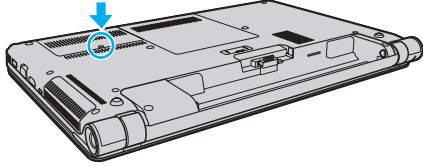

- 5 Üzerinizde bulunan statik elektrik yükünü boşaltmak için metal bir nesneye dokununuz.

6 Hali hazırda takılı bulunan bellek modülünü şu şekilde çıkarın:

- Mandalları ok yönünde (1) çekin.
Bellek modülü çıkar.
- Bellek modülünün kalktığından emin olun ve ardından modülü ok yönünde (2) çekin.

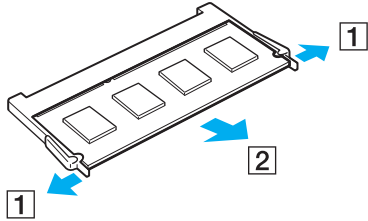

7 Yeni bellek modülünü paketinden çıkarın.

- 8 Bellek modülünü bellek modülü yuvasına doğru kaydırın ve tık sesiyle yerine oturana kadar itin.

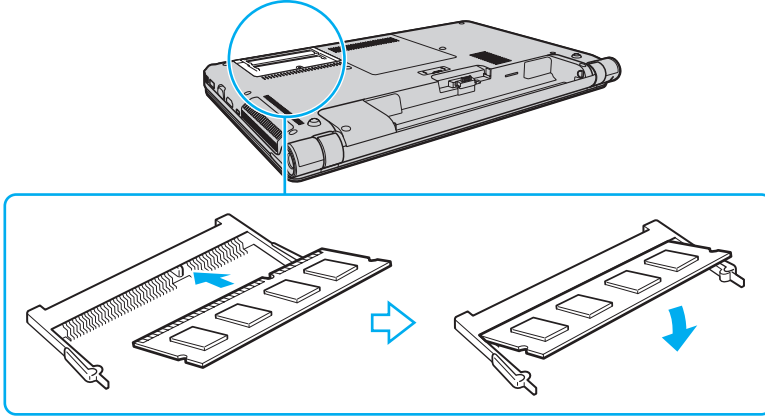

! Anakart üzerinde bellek modülünün dışındaki diğer parçalara dokunmayın.

Tek bir bellek modülü takmak istiyorsanız, alttaki yuvayı kullandığınızdan emin olun.

Modül üzerinde bulunan kertiği açık bulunan yuvadaki küçük kerti ile aynı hizaya getirmeye çalışırken, bellek modülünün konektör ucunu yuvaya soktuğunuzdan emin olun. Bellek modülünü bir yuvaya yanlış yönde zorlamayın yoksa yuvaya ve modüle zarar verebilir.

- 9 Bellek modülü bölmesinin kapağını yerleştirin.

- 10 Bilgisayarın altındaki vidayı sıkıştırın.

- 11 Pili takımını takın ve bilgisayarı açın.

Bellek Boyutunu Görüntüleme

Bellek boyutunu görüntülemek için

- 1 Bilgisayarı açın.
- 2 **Başlat, Tüm Programlar** ve **VAIO Control Center**'i tıklayın.
- 3 **System Information** ve **System Information**'a tıklayın.
Sağ bölmede sistem belleğinin boyutunu görüntüleyebilirsiniz. Eklenen bellek görünmezse kurulum prosedürünü tekrarlayın ve bilgisayarı yeniden başlatın.

Önlemler

Bu bölümde, VAIO bilgisayarınızı olası hasarlardan korumanıza yardımcı olacak güvenlik talimatları ve önlemler anlatılmaktadır.

- Güvenlik Bilgileri (sayfa 129)**
- Bakım Bilgileri (sayfa 132)**
- Bilgisayarınızı Kullanma (sayfa 133)**
- LCD Ekranı Kullanma (sayfa 135)**
- Güç Kaynağını Kullanma (sayfa 136)**
- Dahili Kamerayı Kullanma (sayfa 137)**
- Diskleri Kullanma (sayfa 138)**
- Pil Takımını Kullanma (sayfa 139)**
- “Memory Stick”i Kullanma (sayfa 140)**
- Dahili Depolama Aygıtını Kullanma (sayfa 141)**
- Parmak İzi Kimlik Doğrulamayı Kullanma (sayfa 142)**

Güvenlik Bilgileri

Bilgisayar

- ❑ Bilgisayarınızı sağlam ve sabit bir yüzeyde kullanın.
- ❑ Bilgisayarınızı doğrudan kucağınızda kullanmamanızı öneriyoruz. Ünitenin altındaki sıcaklık normal çalışma sırasında artabilir ve uzun bir süreden sonra rahatsızlığa veya yanığa neden olabilir.
- ❑ Dahili aşırı ısınmayı önlemek için uygun hava dolaşımı sağlayın. Bilgisayarınızı hava çıkışlarını tıkayabilecek örtülerin yakınına veya halılar, battaniyeler, koltuklar ve yataklar gibi gözenekli yüzeylerin üzerine yerleştirmeyin.
- ❑ Yalnızca belirtilmiş olan çevresel aygıtları ve arabirim kablolarını kullanın.

Güç Kaynağı

- ❑ AC adaptörü cildinizle temas ettirmeyin. Isınır ve rahatsız olmanıza neden olursa AC adaptörü vücudunuzdan uzaklaştırın.
- ❑ Güç kablosunun üzerine ağır eşyalar yerleştirmeyin, bu yangına neden olabilir.
- ❑ Kabloyu çıkarırken, prizden tutarak çekin. Asla kablonun kendisini çekmeyin.
- ❑ Bilgisayarınızı uzun bir süre boyunca kullanmayı düşünmüyorsanız, AC çıkışından çekin.
- ❑ AC adaptör kullanılmadığında, adaptörü AC çıkışından çekin.
- ❑ AC çıkışının kolay erişilen bir yerde olduğundan emin olun.

Pil Takımı

- ❑ Pil takımını 60°C'nin üzerindeki sıcaklıklarda, örneğin güneşin altına park edilmiş bir arabanın içinde veya doğrudan güneş ışığına maruz bırakmayın.
- ❑ Bazı şarj edilebilir pil takımları, Sony kalitesini ve güvenlik standartlarını karşılamaz. Güvenlik nedenleriyle, bu bilgisayar, yalnızca bu model için tasarlanmış gerçek Sony pil takımlarıyla çalışır. Onaylanmamış bir pil takımı taktığınızda, pil takımı şarj olmayacak ve bilgisayar çalışmayacaktır.
- ❑ Pil takımını tüm ısı kaynaklarından uzak tutun.
- ❑ Pil takımını kuru tutun.
- ❑ Pil takımını açmaya veya parçalarına ayırmaya çalışmayın.
- ❑ Pil takımını sert bir yüzeye düşürmek gibi herhangi bir mekanik şoka maruz bırakmayın.
- ❑ Bilgisayarınızı uzun bir süre için kullanmıyorsanız, pilin hasar görmesini önlemek için pili bilgisayardan çıkarın.
- ❑ Pil takımını oldukça uzun bir süre boyunca kullanmadıysanız, kalan pil ömrü kısalabilir. Bu normaldir ve bir arıza olduğunu göstermez. Pil takımı, kullanılmasa dahi zaman içinde boşalacaktır. Bilgisayarı tekrar kullanmadan önce AC adaptörü bilgisayarınıza takın ve pil takımını tekrar şarj edin.

Kulaklıklar

- ❑ **Yol güvenliği** – Araba kullanırken, bisiklet sürerken veya herhangi bir motorlu aracı kullanırken kulaklık takmayın. Bu durum trafikte tehlike yaratabilir ve bazı yerlerde yasaktır. Ayrıca özellikle yaya geçitlerinde yürürken yüksek sesle müzik çalmak da olası bir tehlikeye yol açabilir.
- ❑ **İşitme Sorunlarını Önleme** – Kulaklıkları yüksek seste kullanmaktan kaçının. Doktorlar, uzun bir süre boyunca sürekli dinlenen yüksek sesli müziğe karşı uyarıyor. Kulaklarınız çınlıyorsa, müziğin sesini kısın veya müzik dinlemeyi durdurun.

“Memory Stick”

“Memory Stick” ve “Memory Stick” bağdaştırıcılarını çocuklardan uzak tutun. Bunların yutulma riski vardır.

Bakım Bilgileri

Bilgisayar

- ❑ Bilgisayarın çantasını yumuşak, kuru veya hafif bir deterjan çözeltisiyle hafifçe nemlendirilmiş bir bezle temizleyin. Bilgisayarınızın dış yüzeyine zarar verebileceği için, herhangi bir aşındırıcı bez, ağartıcı madde veya alkol ya da benzin gibi bir çözücü kullanmayın.
- ❑ Bilgisayarınızı temizlemeden önce AC adaptörü ayırdığınızdan ve pil takımını çıkardığınızdan emin olun.

LCD Ekran

LCD ekranın yüzeyini silmek için yumuşak, kuru bir bez kullanın. Yüzeyin ovuşturulması ekrana zarar verebilir.

Dahili Kamera

Dahili kameranın lensinin koruma kapağını bir körük fırçasıyla veya yumuşak bir fırçayla temizleyin. Kapak aşırı derecede kirlirse, yumuşak kuru bir bezle silin. Güce karşı hassas olduğu için, kapağı ovalamayın.

Diskler

- ❑ Diskin sürekli güvenilirliği için, düzgün şekilde saklanması gereklidir. Diske zarar verebilecek olan çözücülerini (benzin, tiner, alkol, piyasada bulunan temizleyiciler veya antistatik sprey gibi) kullanmayın.
- ❑ Normal bir temizlik için, diski kenarlarından tutun ve yüzeyi temizlemek için yumuşak bir bezle merkezden kenarlara doğru silin.
- ❑ Disk çok kirlenmişse, yumuşak bir bezi suyla ıslatın, iyice sıkın ve bu bezle diskin yüzeyini merkezden kenarlara doğru silin. Kalan nemi yumuşak kuru bir bezle silin.

Bilgisayarınızı Kullanma

- Bilgisayarınızın üzerine katı bir nesne düşürürseniz veya sıvı dökerseniz, bilgisayarı kapatın, fişini çekin ve pil takımını çıkarın. Bilgisayarınızı tekrar çalıştırmadan önce, uzman personel tarafından kontrol edilmesini isteyebilirsiniz.
- Bilgisayarınızı düşürmeyin veya üzerine herhangi bir nesne koymayın.
- Bilgisayarınızı aşağıdaki durumlara maruz yerlerde bırakmayın:
 - Radyatörler veya havalandırma borusu gibi ısı kaynakları
 - Doğrudan güneş ışığı
 - Aşırı toz
 - Nem veya yağmur
 - Mekanik titreşim veya sarsıntı
 - Manyetik olarak korumasız hoparlörler veya güçlü mıknatıslar
 - 35°C'den yüksek veya 5°C'den düşük ortam sıcaklığı
 - Yüksek rutubet
- Bilgisayarınızın yanına elektronik aygıt koymayın. Ekipmanın elektromanyetik alanı bilgisayarda arızaya neden olabilir.
- Bilgisayarınız yüksek frekanslı radyo sinyalleri kullanır ve radyo veya TV'nin görüntü ya da sesinde parazite neden olabilir. Bu durum yaşanırsa, bilgisayarı bu eşyalardan yeterince uzak bir mesafeye taşıyın.
- Kesik veya hasarlı bağlantı kablolarını kullanmayın.
- Bilgisayarınız sıcak bir ortamdan soğuk bir ortama doğrudan taşınırsa, bilgisayarın içinde nem yoğunlaşabilir. Böyle bir durumda, bilgisayarı açmadan önce en az bir saat bekleyin. Herhangi bir problem yaşanması halinde, bilgisayarı fişten çekin ve VAIO-Link'le irtibat kurun.
- Bilgisayarınızın hasar görmesi durumunda veri kaybını önlemek için, verilerinizi düzenli olarak yedekleyin.

- ❑ LCD ekranın kapağını açarken veya bilgisayarınızı kaldırırken LCD ekrana veya ekranın kenarlarına basınç uygulamayın. LCD ekran basınca veya ek yüke karşı hassas olabilir ve basınç uygulanması ekrana hasar verebilir ya da düzgün çalışmamasına neden olabilir. Bilgisayarı açın, tabanını bir elinizle tutun ve LCD ekranın kapağını diğer elinizle yavaşça kaldırın. Bilgisayarı kapağı açıkken taşımak için her iki elinizle tuttuğunuzdan emin olun.

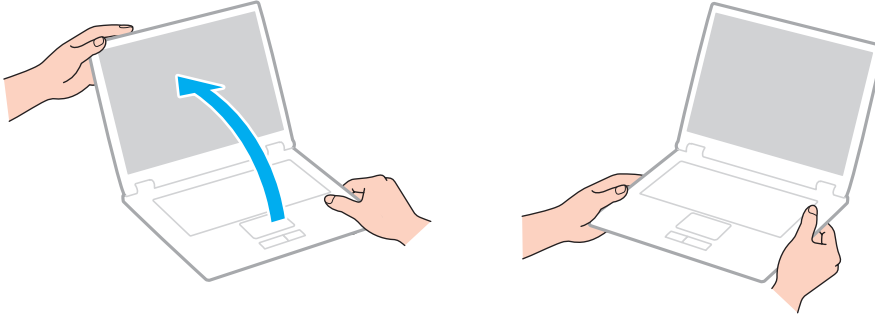

- ❑ Özel olarak bilgisayarınızı taşımak için tasarlanmış bir taşıma çantası kullanın.

LCD Ekranı Kullanma

- ❑ LCD ekranı güneş ışınlarına maruz kalacak şekilde bırakmayın. LCD ekran zarar görebilir. Bilgisayarınızı pencere kenarında kullanırken direk güneş ışığından koruduğunuzdan emin olun.
- ❑ LCD ekranın yüzeyini çizmeyin veya üzerine baskı uygulamayın. Bu arızaya yol açabilir.
- ❑ Bilgisayarınızı düşük sıcaklıklarda kullanmak, LCD ekran üzerinde tortu görüntüleri oluşmasına neden olabilir. Bu bir arıza değildir. Bilgisayar normal ısıya döndüğünde, ekran da normale döner.
- ❑ Aynı resim uzun bir süre boyunca görüntülenirse, LCD ekran üzerinde tortu görüntüsü oluşabilir. Tortu görüntüsü bir süre sonra yok olur. Tortu görüntülerini engellemek için bir ekran koruyucu kullanabilirsiniz.
- ❑ LCD ekran çalışırken ısınır. Bu normaldir ve bir arıza olduğunu göstermez.
- ❑ LCD ekran yüksek hassasiyet teknolojisi kullanılarak üretilir. Ancak, LCD ekranda sürekli beliren minik siyah ve/veya parlak (kırmızı, mavi veya yeşil) noktalar görebilirsiniz. Bu, üretim sürecinin normal bir sonucudur ve bir arıza olduğunu göstermez.
- ❑ Bilgisayarınızı kararsız hale sokabileceği için, seçim için başka değişim seçenekleri olsa bile **Tablet PC Ayarları** penceresindeki LCD ekran yönlendirme ayarını değiştirmeyin. Sony, ayarlarda yapılan değişikliklerden kaynaklanan arızalar için herhangi bir yükümlülük üstlenmez.
- ❑ LCD ekranı çizebileceğinden ya da LCD ekran lekelenebileceğinden dolayı LCD ekran kapağı kapalıyken kapak üzerine baskı uygulamayın.

Güç Kaynağını Kullanma



Bilgisayarınızın yapılandırması hakkında bilgi almak için teknik özelliklere bakın.

- AC çıkışı, fotokopi makinesi veya kağıt öğütücü gibi güç tüketen başka aygıtlarla paylaşmayın.
- Aşırı gerilim koruyucusu olan bir anahtarlı uzatma kablosu satın alabilirsiniz. Bu aygıt, örneğin bir elektrik fırtınası sırasında, aniden yükselen akımların bilgisayarınızda neden olacağı zararı önler.
- Bilgisayarınızla veya gerçek Sony ürünleriyle birlikte verilen adaptörü kullanın. Bir arızaya neden olabileceği için başka bir AC adaptör kullanmayın.

Dahili Kamerayı Kullanma

- ❑ Kapakta çizikler oluşabileceği ve bu çizikler yakalanan resimlerde de çıkacağı için, dahili kamera üzerindeki lens koruma kapağına dokunmayın.
- ❑ Bilgisayarınızın güç durumu ne olursa olsun, güneş ışığının doğrudan dahili kameranın lensine girmesine izin vermeyin; bu durum kamerada arızaya neden olabilir.

Diskleri Kullanma

- ❑ Diskin yüzeyindeki parmak izleri ve toz, disk okunurken hata oluşmasına neden olabilir. Diski aşağıda gösterildiği gibi, kenarlarından ve ortasındaki delikten tuttuğunuzdan emin olun:

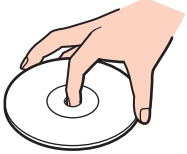

- ❑ Bir disk üzerine asla yapışkanlı etiket yapıştırmayın. Bu işlem diskinizin kullanımını etkileyebilir ve onarılmaz bir hasarla sonuçlanabilir.

Pil Takımını Kullanma

- ❑ Soğuk ortamlarda pilin ömrü kısalmır. Bunun nedeni, düşük sıcaklıklarda pilin veriminin azalmasıdır.
- ❑ Pilleri 10°C ila 30°C arasındaki sıcaklıklarda şarj edin. Düşük sıcaklıklar pilin şarj olma süresini uzatır.
- ❑ Pil takımı kullanılıyorsa veya şarj ediliyorsa, pil takımındaki ısı yükselir. Bu normal bir durumdur ve endişelenmek için bir neden teşkil etmez.
- ❑ Pili şarj etmeden önce tamamen boşaltmanız gerekmez.
- ❑ Pil takımı tam şarj olduktan sonra gücü hızla bitirse, ömrü bitiyor olabilir ve yenisiyle değiştirilmesi gereklidir.

“Memory Stick”i Kullanma

- “Memory Stick” konektörüne parmağınızla veya metalik nesnelere dokunmayın.
- Yalnızca “Memory Stick” ile birlikte verilen yapışkanlı etiketi kullanın.
- “Memory Stick”i bükmeyin, düşürmeyin veya güçlü sarsıntılara maruz bırakmayın.
- “Memory Stick”i parçalarına ayırmayın veya üzerinde değişiklik yapmayın.
- “Memory Stick”in kuru kalmasını sağlayın.
- “Memory Stick”i aşağıdaki durumlara maruz yerlerde kullanmayın veya saklamayın:
 - Statik elektrik
 - Elektriksel parazit
 - Aşırı yüksek sıcaklıklar, örneğin güneşin altına park edilmiş bir arabanın içi
 - Doğrudan güneş ışığı
 - Yüksek rutubet
 - Aşındırıcı maddeler
- “Memory Stick” ile birlikte verilen saklama kutusunu kullanın.
- Değerli verilerinizin yedek kopyasını yaptığınızdan emin olun.
- “Memory Stick Duo” kullanırken, “Memory Stick Duo” yapıştırılmış etiketin üzerine yazmak için ince uçlu kalem kullanmayın. Medya üzerinde baskı uygulanması, medyanın içindeki parçalarda hasara neden olabilir.

Dahili Depolama Aygıtını Kullanma

Dahili depolama aygıtı (sabit disk sürücüsü ya da katı hal sürücüsü) yüksek bir depolama kapasitesine sahiptir ve kısa bir sürede veri yazabilir ve okuyabilir. Ancak düzgün kullanılmadığında kolayca hasar görebilir. Dahili depolama aygıtı hasar görürse, veriler geri alınamaz. Verilerinizi kaybetmemek için, bilgisayarınızı kullanırken dikkatli olmalısınız.



Bu bölümdeki bazı özellikler ve seçenekler sizin bilgisayarınızda bulunmayabilir. Bilgisayarınızın yapılandırması hakkında bilgi almak için teknik özelliklere bakın.

Sabit disk sürücünüzün hasar görmesini önlemek için

- Bilgisayarınızı ani hareketlere maruz bırakmayın.
- Bilgisayarınızı mıknatıslardan uzak tutun.
- Bilgisayarınızı mekanik titreşime maruz kalan veya hareketli yerlere koymayın.
- Güç açıkken bilgisayarınızı hareket ettirmeyin.
- Disk sürücüsünden veri okunurken veya diske veri yazılırken gücü kapamayın veya bilgisayarınızı yeniden başlatmayın.
- Bilgisayarınızı sıcaklık değerlerinde aşırı değişimler yaşanan bir ortamda kullanmayın.
- Sabit disk sürücüyü bilgisayarınızdan çıkarmayın.

Katı hal sürücünüzün hasar görmesini önlemek için

- Katı hal sürücüsünden veri okunurken veya sürücüye veri yazılırken gücü kapamayın veya bilgisayarınızı yeniden başlatmayın.
- Katı hal sürücüsünü bilgisayarınızdan çıkarmayın.

Parmak İzi Kimlik Doğrulamayı Kullanma



Bu bölümdeki bazı özellikler ve seçenekler sizin bilgisayarınızda bulunmayabilir. Bilgisayarınızın yapılandırması hakkında bilgi almak için teknik özelliklere bakın.

- Parmak izi kimlik doğrulama teknolojisi, verileriniz ve donanımınız için tam kullanıcı kimlik doğrulaması ya da tam bir koruma temin etmez.
Sony, parmak izi sensörünü kullanımınızdan veya yanlış kullanmanızdan kaynaklanan sorunlar veya hasarlar için herhangi bir yükümlülük üstlenmez.
- Parmak izi tanıma hızı, makineyi çalıştırdığınız koşullara bağlıdır ve kişiden kişiye farklılık gösterir.
- Bilgisayarınızı tamire göndermeden önce, dahili depolama aygıtı üzerinde depolanmış verilerin ve özellikle de **Güvenli Dosya** (File Safe) özelliği ile oluşturulan şifrelenmiş arşivlerdeki verilerin yedek kopyasını aldığınızdan emin olun. Sony, tamir işlemi sırasında verilerinizde oluşan herhangi bir kayıp veya değişiklik için herhangi bir yükümlülük üstlenmez.
- Örneğin tamir işleminden sonra dahili depolama aygıtının ilk haline getirilmesi gereken bir durumda parmak izi şablonları kaybolacaktır. Hepsini tekrar kaydetmek zorunda kalacaksınız.
- Parmak izi kimlik doğrulama ile ilgili olan verilerin bakımı ve yönetimi çok dikkatli bir biçimde yapılmalıdır. Sony, yaptığınız veri bakımından veya yönetiminden kaynaklanan arızalar için herhangi bir yükümlülük üstlenmez.
- Bilgisayarınızı elden çıkarmadan veya başkasına vermeden önce, dahili depolama aygıtınızda depolanan verileri silmeniz ardından parmak izi sensöründe bulunan kaydedilmiş parmak izi verilerini silmeniz kesinlikle önerilir. Ayrıntılı prosedür için **Kaydedilmiş Parmak İzlerinin Silinmesi (sayfa 80)** kısmına bakın.
- Parmak izi sensörü, yüzeyi aşağıdakilerle çizilirse gerektiği gibi çalışmayabilir veya zarar görebilir:
 - sert veya sivri uçlu bir nesne
 - ince nesnelere, örneğin kirli parmağınızı parmak izi sensörüne dokundurma
- Parmak izi sensörünüzü taramadan önce parmağınızdaki statik elektriği özellikle kurak mevsimlerde (örneğin kış) metal bir nesneye dokunarak boşaltın. Statik elektrik parmak izi sensörünün gerektiği gibi çalışmasını engelleyebilir.

Sorun Giderme

Bu bölümde, VAIO bilgisayarınızı kullanırken karşılaşılabileceğiniz genel sorunları nasıl çözebileceğiniz anlatılmaktadır. Birçok sorunun basit çözümü vardır. VAIO-Link'le irtibat kurmadan önce bu önerileri deneyin.



Bu bölümdeki bazı özellikler ve seçenekler sizin bilgisayarınızda bulunmayabilir.

- Bilgisayar İşlemleri (sayfa 145)**
- Sistem Güncelleme/Güvenlik (sayfa 151)**
- Kurtarma (sayfa 153)**
- Pil Takımı (sayfa 156)**
- Dahili Kamera (sayfa 158)**
- Yerel Ağ Oluşturma (LAN/Kablosuz LAN) (sayfa 160)**
- Kablosuz WAN (sayfa 164)**
- Bluetooth Teknolojisi (sayfa 165)**
- Optik Diskler (sayfa 169)**
- Ekran (sayfa 174)**
- Yazdırma (sayfa 178)**
- Mikrofon (sayfa 179)**
- Hoparlörler (sayfa 180)**
- Touch Pad (sayfa 182)**
- Klavye (sayfa 183)**



- Disketler (sayfa 184)**
- Ses/Video (sayfa 185)**
- “Memory Stick” (sayfa 187)**
- Çevresel Aygıtlar (sayfa 188)**
- Docking İstasyonu (sayfa 189)**

Bilgisayar İşlemleri

Bilgisayarım başlatılmıyorsa ne yapmam gerekir?

- Bilgisayarınızın bir güç kaynağına sağlam bir şekilde bağlanmış ve güç gösterge ışığının yanmış durumda olduğundan emin olun.
- Pil takımının doğru biçimde takılmış ve şarj edilmiş olduğundan emin olun.
- Varsa tüm bağlı USB aygıtlarını çıkarın ve bilgisayarınızı tekrar başlatın.
- Bilgisayarı satın aldığınız günden bu yana takmış olabileceğiniz ekstra bellek modüllerini çıkarın ve bilgisayarınızı tekrar başlatın.
- Bilgisayarınız bir anahtarlı uzatma kablosuna veya kesintisiz güç kaynağına (UPS) bağlıysa, uzatma kablosunun veya güç kaynağının bir güç kaynağına bağlanmış ve açılmış durumda olduğundan emin olun.
- Harici bir ekran kullanıyorsanız, ekranın bir güç kaynağına bağlanmış ve açılmış durumda olduğundan emin olun. Parlaklık ve kontrast denetimlerinin doğru biçimde ayarlanmış olduğundan emin olun. Daha fazla bilgi için ekranınızla birlikte verilen kullanım kılavuzuna bakın.
- AC adaptörün bağlantısını kesin ve pil takımını çıkarın. Üç ila beş dakika bekleyin. Pil takımını tekrar yerine takın, AC adaptörü bağlayın ve bilgisayarınızı açmak için güç düğmesine basın.
- Ani sıcaklık değişiklikleri, bilgisayarınızda arıza oluşmasına neden olabilir. Böyle bir durum oluşursa, bilgisayarı en az bir saat kullanmayın.
- Bilgisayarınızla birlikte verilen Sony AC adaptörünü kullanıp kullanmadığınızı kontrol edin. Güvenliğiniz için, yalnızca Sony tarafından VAIO bilgisayarınızla birlikte verilen gerçek Sony yeniden şarj edilebilir pil takımını ve AC adaptörünü kullanın.

Yeşil güç gösterge ışığı yanıyor, ancak ekranım açılmıyorsa ne yapmam gerekir?

- ❑ Uygulama penceresini kapatmak için **Alt+F4** tuşlarına birkaç kez basın. Bir uygulama hatası olmuş olabilir.
 - ❑ **Alt+F4** tuşları çalışmazsa, **Başlat**'ı, **Kapat** düğmesinin yanındaki oku ve bilgisayarı yeniden başlatmak için **Yeniden Başlat**'ı tıklayın.
 - ❑ Bilgisayarınız yeniden başlamazsa, **Ctrl+Alt+Delete** tuşlarına basın ve **Kapat**  düğmesinin yanındaki oku  ve **Yeniden Başlat**'ı tıklayın.
Windows Güvenliği penceresi belirirse, **Yeniden Başlat**'ı tıklayın.
 - ❑ Bu işlem sonuç vermezse, bilgisayarınızı kapatmak için güç düğmesini dört saniyeden fazla basılı tutun. AC adaptörün bağlantısını kesin ve bilgisayarı yaklaşık beş dakika bırakın. Ardından AC adaptörü bağlayın ve bilgisayarı yeniden açın.
- !
- Ctrl+Alt+Delete** tuşları veya güç düğmesi ile bilgisayarın kapatılması kaydedilmemiş verilerin kaybına neden olabilir.

Bilgisayarım veya yazılım yanıt vermemeye başlarsa ne yapmam gerekir?

- ❑ Bir yazılım uygulaması çalışırken bilgisayarınız yanıt vermeyi durdurursa, uygulama penceresini kapatmak için **Alt+F4** tuşlarına basın.
- ❑ **Alt+F4** tuşları çalışmazsa, bilgisayarınızı kapatmak için **Başlat**'ı, ve **Kapat** düğmesini tıklayın.
- ❑ Bilgisayarınız kapanmazsa, **Ctrl+Alt+Delete** tuşlarına ve **Kapat** düğmesine basın. **Windows Güvenliği** penceresi belirirse, **Kapat**'ı tıklayın.
- ❑ Bu prosedür işe yaramıyorsa, bilgisayar kapatılana kadar güç düğmesini basılı tutun.
!
Ctrl+Alt+Delete tuşları veya güç düğmesi ile bilgisayarın kapatılması kaydedilmemiş verilerin kaybına neden olabilir.
- ❑ AC adaptörün bağlantısını kesin ve pil takımını çıkarın. Üç ila beş dakika bekleyin. Pil takımını tekrar yerine takın, AC adaptörü bağlayın ve bilgisayarınızı açmak için güç düğmesine basın.
- ❑ Yazılımı yeniden kurmayı deneyin.
- ❑ Teknik destek için yazılım yayıncısıyla veya belirlenmiş sağlayıcıyla temasa geçin.

Bilgisayarım neden Uyku veya Hazırda Bekleme moduna girmiyor?

Bilgisayar tamamen Uyku veya Hazırda Bekleme moduna girmeden önce çalışma modu değiştirilirse, bilgisayarınız kararsız bir hale gelebilir.

Bilgisayarınızın yeniden Normal moda geri yüklenmesi için

- 1 Açık tüm programları kapatın.
- 2 **Başlat**'ı, **Kapat** düğmesinin yanındaki oku ve **Yeniden Başlat**'ı tıklayın.
- 3 Bilgisayarınız yeniden başlamazsa, **Ctrl+Alt+Delete** tuşlarına basın ve **Kapat** düğmesinin yanındaki oku ve **Yeniden Başlat**'ı tıklayın.
Windows Güvenliği penceresi belirirse, **Yeniden Başlat**'ı tıklayın.
- 4 Bu prosedür işe yaramıyorsa, bilgisayar kapatılana kadar güç düğmesini basılı tutun.

!
Ctrl+Alt+Delete tuşları veya güç düğmesi ile bilgisayarın kapatılması kaydedilmemiş verilerin kaybına neden olabilir.

Şarj gösterge ışığı hızlı yanıp sönüyor ve bilgisayarım başlatılamıyorsa ne yapmam gerekir?

- Bu durumun nedeni, pil takımının düzgün biçimde takılmamış olması olabilir. Bu sorunu çözmek için, bilgisayarınızı kapatın ve pil takımını çıkarın. Sonra pil takımını bilgisayara takın. Ayrıntılı bilgi için bkz. **Pil Takımının Takılması/Çıkarılması (sayfa 18)**.
- Sorun hala devam ediyorsa, bu durum takılan pil takımının bilgisayarınızla uyumlu olmadığı anlamına gelir. Pil takımını çıkarın ve VAIO-Link'le irtibat kurun.

Neden Sistem Özellikleri penceresinde en fazla hızdan daha yavaş bir CPU hızı görüntüleniyor?

Bu normal bir durumdur. Bilgisayarınızın CPU'su, güç tasarrufu amacıyla bir çeşit CPU hız denetleme teknolojisi kullandığından, Sistem Özellikleri'nde en fazla hız yerine CPU'nun geçerli hızı görüntüleniyor olabilir.

Bilgisayarım parolamı kabul etmiyor ve Enter Onetime Password iletisi veriyorsa ne yapmalıyım?

Arka arkaya üç kez yanlış parola girerseniz, **Enter Onetime Password** iletisi belirir ve Windows başlatılmaz. Güç gösterge ışığının sönüp sönmediğini kontrol etmek için güç düğmesini dört saniyeden fazla bir süre basılı tutun. 10 ila 15 saniye bekleyin, ardından bilgisayarınızı yeniden başlatın ve doğru parolayı girin. Parola büyük/küçük harf duyarlıdır; bu nedenle parolayı girmeden önce harf boyutunu kontrol ettiğinizden emin olun.

Oyun yazılımım çalışmıyorsa veya olağandışı bir şekilde sonlandırılıyorsa ne yapmam gerekir?

- Oyunun web sitesinde karşıdan yüklenebilecek herhangi bir yamanın veya güncelleştirmenin olup olmadığını kontrol edin.
- En son video sürücüsü yazılımını kurduğunuzdan emin olun.
- Bazı VAIO modellerinde, grafik belleği sistemle paylaşılır. Böyle bir durumda en iyi grafik performansı garanti edilmez.

Otomatik kapatma eylemi için seçilmiş süre geçtiğinde neden ekranım kapanmıyor?

Bazı yazılım uygulamaları veya ekran koruyucular, bilgisayarınızın belirli bir süre kullanılmadığında ekranı kapatan veya bilgisayarı Uyku moduna geçiren özelliğini geçici olarak devre dışı bırakacak şekilde tasarlanmıştır. Bu sorunu çözmek için çalışmakta olan yazılım uygulamalarından çıkın veya ekran koruyucuyu değiştirin.

Önyükleme aygıtı sırasını nasıl değiştirebilirim?

Önyükleme aygıtı sırasını değiştirmek için BIOS işlevlerinden birini kullanabilirsiniz. Şu adımları izleyin:

- 1 Bilgisayarınızı açın.
- 2 VAIO logosu belirdiğinde **F2** tuşuna basın.
BIOS ayarları ekranı açılır. Ekran görüntülenmezse, bilgisayarı yeniden başlatın ve VAIO logosu belirdiğinde birkaç kez **F2** tuşuna basın.
- 3 **Boot**'u seçmek için **←** veya **→** tuşuna basın.
- 4 Önyükleme aygıtı sırasını değiştirmek istediğiniz sürücüyü seçmek için **↑** veya **↓** tuşuna basın.
- 5 Önyükleme aygıtı sırasını değiştirmek için **F5** veya **F6** tuşuna basın.
- 6 **Exit**'i seçmek için **←** veya **→** tuşuna basın, **Exit Setup**'ı seçin ve daha sonra **Enter** tuşuna basın.
Doğrulama istemi belirdiğinde, **Enter** tuşuna basın.

Önyüklemeyi bilgisayara bağlı olan USB disket sürücüden yapamıyorsa ne yapmam gerekir?

Bilgisayarın önyüklemesini USB disket sürücüden yapmak için, önyükleme aygıtını değiştirmeniz gerekir.

Bilgisayarınızı açın ve VAIO logosu belirdiğinde **F11** tuşuna basın.

Sistem Güncelleme/Güvenlik

Bilgisayarım için önemli güncellemeleri nasıl bulabilirim?

Şu yazılım uygulamalarıyla, en son güncellemeleri bulabilir ve bilgisayarınıza kurabilirsiniz. **Windows Update** ve **VAIO Update**. Daha fazla bilgi için bkz. **Bilgisayarınızın Güncellenmesi (sayfa 29)**.

Virüs gibi güvenlik tehditlerine karşı bilgisayarımı nasıl koruyabilirim?

Microsoft Windows işletim sistemi, bilgisayarınıza önceden kurulmuştur. Bilgisayarınızı virüs gibi güvenlik tehditlerinden korumanın en iyi yolu, düzenli olarak en son Windows güncellemelerini indirmek ve bilgisayara kurmaktır.

Aşağıdakileri yaparak önemli Windows güncelleştirmelerini elde edebilirsiniz:

! Güncelleştirmeleri indirmeniz için bilgisayarınız İnternete bağlı olmalıdır.

- 1 **Başlat'**ı ve **Denetim Masası'**ni tıklayın.
- 2 **Sistem ve Güvenlik'**i tıklayın.
- 3 **İşlem Merkezi'**ni tıklayın.
- 4 Otomatik veya zamanlanmış güncelleştirmeleri ayarlamak için ekrandaki talimatları izleyin.

Antivirüs yazılımımı nasıl güncel tutabilirim?

McAfee yazılım programınızı en son McAfee, Inc. güncelleştirmeleriyle güncel tutabilirsiniz.

En son güvenlik güncelleştirmesini karşıdan yüklemek ve bilgisayarınıza kurmak için:

! Güncelleştirmeleri indirmeniz için bilgisayarınız İnternete bağlı olmalıdır.

- 1 Başlat, Tüm Programlar, McAfee ve McAfee SecurityCenter**'a tıklayın.
- 2 Yazılımı güncellemek için pencerenin sol üst köşesinde yer alan düğmeye tıklayın.
- 3 Güncelleştirmeleri karşıdan yüklemek için ekrandaki talimatları izleyin.

Daha fazla bilgi için yazılımınızın yardım dosyasına bakın.

Kurtarma

Kurtarma diski nasıl oluşturabilirim?

Kurtarma disklerini **VAIO Recovery Center**'i kullanarak oluşturabilirsiniz. Diskler, bilgisayar sisteminizi varsayılan fabrika ayarlarına geri yüklemek için kullanılır. Kurtarma diski oluşturmak için **Başlat, Tüm Programlar, VAIO Recovery Center** ve **Create Recovery Discs**'i tıklayın.

! Bilgisayarınızda dahili optik disk sürücü yoksa, harici bir optik disk sürücü takmanız gerekir (birlikte verilmez).

Daha fazla bilgi için **Kurtarma ve Sorun Giderme Kılavuzu**'na bakın.

Bilgisayar sistemimi varsayılan fabrika ayarlarına nasıl getiririm?

Bilgisayar sisteminizi kurtarmanın iki yolu vardır: kurtarma diskleri veya geri yükleme bölümü üzerinden.

Daha fazla bilgi için **Kurtarma ve Sorun Giderme Kılavuzu**'na bakın.

Orijinal yazılım ve sürücüleri nasıl yeniden yükleyebilirim?

Önceden yüklü olan yazılım ve sürücüleri **VAIO Recovery Center**'i kullanarak geri yükleyebilirsiniz. Bunları geri yüklemek için **Başlat, Tüm Programlar, VAIO Recovery Center** ve **Reinstall Programs or Drivers**'i tıklayın.

Daha fazla bilgi için **Kurtarma ve Sorun Giderme Kılavuzu**'na bakın.

Geri yükleme bölümünün kapasitesini nasıl kontrol edebilirim?

Dahili depolama aygıtınız sistem geri yükleme verisinin saklandığı bir geri yükleme bölümü içerir. Geri yükleme bölümünün kapasitesini azaltmak için aşağıdaki basamakları izleyin:

- 1 **Başlat**'a tıklayın, **Bilgisayar**'a sağ tıklayın ve **Yönet**'i seçin.
- 2 Sol pencere gözünde **Depolama** altında bulunan **Disk Yönetimi**'ne tıklayın.
Geri yükleme bölümünün kapasitesi ve C sürücüsünün toplam kapasitesi ortadaki pencere gözünde bulunan **Disk 0** sırasında görüntülenir.

Geri yükleme bölümünün kapasitesini nasıl azaltabilirim?

Dahili depolama aygıtınız sistem geri yükleme verisinin saklandığı bir geri yükleme bölümü içerir. Bilgisayarınızda katı hal sürücüsü bulunuyorsa aşağıda belirtilen adımları uygulayarak geri yükleme bölümünün kapasitesini azaltmak isteyebilirsiniz:

1 Bilgisayarınız açıkken geri yükleme diskini optik disk okuyucusuna takın, bilgisayarınızı kapatın ve tekrar açın.

! Bilgisayarınızı teslim aldığınızda oluşturduğunuz geri yükleme disklerini kullanın.

2 Açılan listeden klavye düzeninizi seçin ve **İleri**'ye tıklayın.

3 İşletim sisteminiz seçin ve **İleri**'ye tıklayın.

4 **VAIO Recovery Center**'a tıklayın.

5 **Restore Complete System** ve **Başlat**'a tıklayın.

6 **Skip**'i seçin ve **İleri**'ye tıklayın.

VAIO Value ekli içeriği koruyup korumayacağınızı seçmeniz istenecektir.

7 **Hayır**'ı seçin ve **İleri**'ye tıklayın.

8 Ekrandaki talimatları izleyin.

! Yukarıdaki prosedür sistemin geri yüklenmesini içermektedir. Geri yükleme bölümünün kapasitesini azaltmadan önce sabit diske yüklediğiniz tüm uygulamaların ve verilerin silineceğini unutmayın.

Geri yükleme bölümünün kapasitesini azalttıktan sonra, sistemi daha sonra geri yüklemek için, geri yükleme disklerine ihtiyaç duyacaksınız.

Pil Takımı

Pilin şarj durumunu nasıl bulabilirim?

Pil şarj durumunu şarj göstergesi ile kontrol edebilirsiniz. Daha fazla bilgi için bkz. **Pil Takımını Şarj Etme (sayfa 21)**.

Bilgisayarım AC gücünü ne zaman kullanıyor?

Bilgisayarınız AC adaptörle bir AC çıkışına bağlıysa, pil takımı takılmış olsa bile, AC gücünü kullanır.

Pili ne zaman yeniden şarj etmem gerekir?

Pili aşağıdaki durumlarda şarj edin:

- Pil takımının gücü bitmişse ve hem şarj hem güç göstergesi yanıp sönüyorsa.
- Pil takımını uzun bir süredir kullanmadığınızda.

Pil takımını ne zaman değiştirmem gerekir?

Pil takımının kullanım ömrü dolduğunda, pil takımını değiştirmenizi belirten bir mesaj görüntülenir. Pilin şarj kapasitesini **VAIO Control Center**'daki **Battery** işleviyle kontrol edebilirsiniz.

Takılı pil takımının ısınması beni endişelendirmeli mi?

Hayır, bilgisayarınıza güç sağlarken pil takımının ısınması normal bir durumdur.

Bilgisayarım pil gücüyle çalışırken Hazırda Bekleme moduna girebilir mi?

Bilgisayarınız pil gücüyle çalışırken Hazırda Bekleme moduna girebilir, ancak bazı yazılım programları ve çevresel aygıtlar sistemin Hazırda Bekleme moduna girmesini engeller. Sistemin Hazırda Bekleme moduna girmesini engelleyen bir program kullanıyorsanız, veri kaybını önlemek için sık sık verilerinizi kaydedin. Hazırda Bekleme modunu manuel olarak nasıl etkinleştirebileceğiniz konusunda bilgi edinmek için, bkz. **Hazırda Bekleme Modunu Kullanma (sayfa 28)**.

Pil takımımı neden tamamen şarj edemiyorum?

Pil takımınızın ömrünü uzatmak için **VAIO Control Center**'da pil koruma işlevi etkinleştirilmiştir. **VAIO Control Center**'daki ayarları kontrol edin.

Pil takımının bilgisayarım ile uyumlu olmadığını veya düzgün biçimde takılmadığını bildiren bir ileti beliriyor ve bilgisayarım Hazırda Bekleme moduna giriyorsa ne yapmam gerekir?

- Bu durumun nedeni, pil takımının düzgün biçimde takılmamış olması olabilir. Bu sorunu çözmek için, bilgisayarınızı kapatın ve pil takımını çıkarın. Sonra pil takımını bilgisayara takın. Ayrıntılı bilgi için bkz. **Pil Takımının Takılması/Çıkarılması (sayfa 18)**.
- Sorun hala devam ediyorsa, bu durum takılan pil takımının bilgisayarınızla uyumlu olmadığı anlamına gelir. Pil takımını çıkarın ve VAIO-Link'le irtibat kurun.

Dahili Kamera

Neden görüntü penceresinde görüntü gösterilmiyor veya düşük kaliteli görüntüler gösteriliyor?

- Dahili kamera birden fazla yazılım uygulamasıyla paylaşamaz. Başka bir uygulamayı başlatmadan önce geçerli uygulamadan çıkın.
- Hızlı hareket eden bir nesne görüntülediğinizde, görüntüleyici penceresinde yatay çizgiler gibi bazı parazitler olabilir. Bu normaldir ve bir arıza olduğunu göstermez.
- Sorun devam ediyorsa, bilgisayarınızı yeniden başlatın.

Neden yakalanan görüntülerin kalitesi düşük?

- Flüoresan lamba altında yakalanan görüntüler, ışığın yansımalarını gösteriyor olabilir.
- Yakalanan görüntülerdeki karanlık bir bölge, parazit olarak görülebilir.
- Lens koruma kapağı kirliyse net bir görüntü alamazsınız. Kapağı temizleyin. Bkz. **Dahili Kamera (sayfa 132)**.

Yakalanan görüntülerde atlanan kareler ve ses kesintileri varsa ne yapmalıyım?

- Yazılım uygulamanızdaki efekt ayarları karelerin atlanmasına neden olmuş olabilir. Daha fazla bilgi için yazılım uygulamanızın yardım dosyasına bakın.
- Bilgisayarınız kaldırabileceği sayıdan daha fazla sayıda yazılım uygulaması çalışıyor olabilir. Kullanmakta olduğunuz uygulamalardan çıkın.
- Bilgisayarınızın güç yönetimi işlevi etkinleştirilmiş olabilir. CPU performansını kontrol edin.

Bilgisayarım pille çalışırken yürütülen filmde atlanan kareler varsa ne yapmalıyım?

Pil takımının gücü bitmek üzere. Bilgisayarınızı bir AC çıkışına bağlayın.

Yakalanan görüntüler titrerse ne yapmalıyım?

Bu sorun kamerayı flüoresan ışıkların altında kullandığınızda, ışık çıkış frekansı ile perde hızı arasındaki uyumsuzluk nedeniyle oluşur.

Titreme parazitini azaltmak için, kameranın yönünü veya kamera görüntülerinin parlaklığını değiştirin. Bazı yazılım uygulamalarında, titreme parazitini ortadan kaldırmak üzere kamera özelliklerinden biri (örn. ışık kaynağı, titreşim, vb.) için uygun bir değer belirleyebilirsiniz.

Dahili kameradan gelen video girdisi neden birkaç saniye duraklatılıyor?

Video girdisi, şu koşullarda birkaç saniye duraklatılıyor olabilir:

- Fn** tuşuyla birlikte bir kısayol tuşu kullanılırsa.
- CPU yükü artarsa.

Bu normaldir ve bir arıza olduğunu göstermez.

Dahili kamera kullanımdayken bilgisayarım güç tasarruf moduna girdiğinde kararsız hale gelirse ne yapmam gerekir?

Bilgisayarınız otomatik olarak Uyku veya Hazırda Bekleme moduna giriyorsa, ilgili güç tasarruf modu ayarını değiştirin. Ayarları değiştirmek için bkz. **Güç Tasarruf Modlarını Kullanma (sayfa 26)**.

Yerel Ağ Oluşturma (LAN/Kablosuz LAN)

Bilgisayarım kablosuz bir LAN erişim noktasına bağlanamıyorsa ne yapmam gerekir?

- ❑ Bağlantı kullanılabilirliği, uzaklıktan ve engellerden etkilenir. Bilgisayarınızı bu engellerden uzaklaştırmanız veya kullandığınız erişim noktasına yakınlaştırmanız gerekebilir.
- ❑ **WIRELESS** anahtarının açık durumda olduğundan ve bilgisayarınızdaki **WIRELESS** gösterge ışığının yandığından emin olun.
- ❑ Erişim noktasına giden gücün açık olduğundan emin olun.
- ❑ 5 GHz bant kullanarak bilgisayarınızı bir kablosuz yerel ağ erişim noktasına bağlamak istiyorsanız, **VAIO Smart Network** ayarlar penceresindeki **Wireless LAN Settings** sekmesinde 5 GHz bant ya da hem 2,4 GHz, hem 5 GHz bant kullanma seçeneğinin işaretlendiğinden emin olun. Yalnız seçili modellerde bulunan ve 5 GHz bant kullanan kablosuz yerel ağ iletişimi (IEEE 802.11a standart) varsayılan ayara göre devre dışıdır.
- ❑ Ayarları kontrol etmek için şu adımları izleyin:
 - 1 **Başlat'**ı ve **Denetim Masası'**ni tıklayın.
 - 2 **Ağ ve İnternet** altındaki **Ağ durumunu ve görevlerini görüntüle'**yi tıklayın.
 - 3 Erişim noktanızın seçili olduğunu onaylamak için **Bir ağa bağlanın** ögesini tıklayın.
- ❑ Şifre anahtarının doğru olduğundan emin olun.

- **Güç Seçenekleri** penceresinde **Kablosuz Bağdařtırıcı Ayarları** için **En Yüksek Performans**'ın seçili olduğundan emin olun. Diğer bir seçeneğın seçilmesi, iletişim arızasına neden olabilir. Ayarları deęiřtirmek için, řu adımları izleyin:
- 1 Görev çubuęu üzerindeki güç durumu simgesine saę tıklayın ve **Güç Seçenekleri**'ni seçin.
 - 2 **Plan ayarlarını deęiřtir**'i tıklayın.
 - 3 **Geliřmiř güç ayarlarını deęiřtir**'i tıklayın.
 - 4 **Geliřmiř ayarlar** sekmesini seçin.
 - 5 **Kablosuz Bağdařtırıcı Ayarları** ve **Güç Tasarrufu Modu**'nu çift tıklayın.
 - 6 **Pilde** ve **Prize takılı** için açılır listeden **En Yüksek Performans** öęesini seçin.

İnternet erişimi sağlayamıyorsam ne yapmam gerekir?

- ❑ Erişim noktası ayarlarını kontrol edin. Daha fazla bilgi için erişim noktanızla birlikte verilen kullanım kılavuzuna bakın.
- ❑ Bilgisayarınızın ve erişim noktasının birbirine bağlı olduğundan emin olun.
- ❑ Bilgisayarınızı engellerden uzaklaştırın veya kullandığınız erişim noktasına yakınlaştırın.
- ❑ Bilgisayarınızın İnternet erişimi için düzgün biçimde yapılandırıldığından emin olun.
- ❑ **Güç Seçenekleri** penceresinde **Kablosuz Bağdaştırıcı Ayarları** için **En Yüksek Performans**'ın seçili olduğundan emin olun. Diğer bir seçeneğin seçilmesi, iletişim arızasına neden olabilir. Ayarları değiştirmek için **Bilgisayarım kablosuz bir LAN erişim noktasına bağlanamıyorsa ne yapmam gerekir?** (sayfa 160) bölümündeki adımları izleyin.

Veri aktarım hızı neden yavaş?

- ❑ Kablosuz LAN veri aktarım hızı, aygıtlar ve erişim noktaları arasındaki uzaklıktan ve engellerden etkilenir. Diğer etmenler arasında; aygıt yapılandırmaları, radyo koşulları ve yazılım uyumluluğu gibi konular vardır. Veri aktarım hızını maksimum hale getirmek için, bilgisayarınızı engellerden uzaklaştırın veya kullandığınız erişim noktasına yakınlaştırın.
- ❑ Kablosuz LAN erişim noktası kullanıyorsanız, erişim noktası üzerinden iletişim kuran diğer aygıtların sayısına bağlı olarak, aygıtı geçici olarak aşırı yükleme yapılmış olabilir.
- ❑ Erişim noktanız diğer erişim noktalarıyla karışırıyorsa, erişim noktası kanalını değiştirin. Daha fazla bilgi için erişim noktanızla birlikte verilen kullanım kılavuzuna bakın.
- ❑ **Güç Seçenekleri** penceresinde **Kablosuz Bağdaştırıcı Ayarları** için **En Yüksek Performans**'ın seçili olduğundan emin olun. Diğer bir seçeneğin seçilmesi, iletişim arızasına neden olabilir. Ayarları değiştirmek için **Bilgisayarım kablosuz bir LAN erişim noktasına bağlanamıyorsa ne yapmam gerekir?** (sayfa 160) bölümündeki adımları izleyin.

Veri aktarım kesintilerini nasıl önleyebilirim?

- Bilgisayarınız bir erişim noktasına bağlı olduğunda, büyük dosyalar kullanırken veya bilgisayar mikrodalgalara ve telsiz telefonlara yakınsa veri aktarım kesintileri oluşabilir.
- Bilgisayarınızı erişim noktasına yakınlaştırın.
- Erişim noktası bağlantısında sorun olmadığından emin olun.
- Erişim noktası kanalını değiştirin. Daha fazla bilgi için erişim noktanızla birlikte verilen kullanım kılavuzuna bakın.
- Güç Seçenekleri** penceresinde **Kablosuz Bağdaştırıcı Ayarları** için **En Yüksek Performans**'ın seçili olduğundan emin olun. Diğer bir seçeneğin seçilmesi, iletişim arızasına neden olabilir. Ayarları değiştirmek için **Bilgisayarım kablosuz bir LAN erişim noktasına bağlanamıyorsa ne yapmam gerekir?** (sayfa 160) bölümündeki adımları izleyin.

Kanal nedir?

- Kablosuz LAN iletişimi, kanal olarak bilinen ayrılmış frekans bantları üzerinde gerçekleşir. Üçüncü parti kablosuz LAN erişim noktası kanalları önceden, Sony aygıtlarından gelen farklı kanallara ayarlanmış olabilir.
- Kablosuz LAN erişim noktası kullanıyorsanız, erişim noktanızla birlikte verilen kılavuzda bulunan bağlanabilirlik bilgilerine bakın.

Şifre anahtarını değiştirdiğimde neden ağ bağlantısı duruyor?

Şifre anahtarı değiştirilirse, kablosuz LAN işlevine sahip iki bilgisayar eş düzeyli ağ bağlantısını kaybedebilir.

Şifre anahtarını yeniden özgün profile dönüştürebilir veya anahtarın uyuşması için anahtarı iki bilgisayara da yeniden girebilirsiniz.

Kablosuz WAN

Bilgisayarım kablosuz WAN'a bağlanamıyorsa ne yapmam gerekir?

- ❑ Pil takımının doğru biçimde takılmış ve şarj edilmiş olduğundan emin olun.
- ❑ SIM kartının 3G veri özelliğine sahip olduğunu ve telekom operatörünüz tarafından etkinleştirildiğini doğrulayın. SIM kartı takarken, **SIM Kartı Takma (sayfa 65)** bölümündeki prosedürü uygulayın.
- ❑ Cep telefonu şebekenizin bölgenizi kapsaması gerekir. Şebeke kapsama bilgileri için şebekenizle bağlantı kurun.
- ❑ **WIRELESS** anahtarının açık durumda olduğundan ve bilgisayarınızdaki **WIRELESS** gösterge ışığının yandığından emin olun.
- ❑ **VAIO Smart Network** penceresinde, **Wireless WAN**'ın yanındaki düğmenin **On** duruma getirildiğinden emin olun.
- ❑ Bağlantı yöneticisi yazılımınıza Erişim Noktası Adı (APN) bilgisini manuel olarak girmeniz gerekebilir. Bu durumda telekom operatörünüzden doğru APN bilgilerini aldığınızdan emin olun. Daha fazla bilgi için bağlantı yöneticisi yazılımının yardım dosyasına bakın.
- ❑ Bağlantı yöneticisi yazılımınızın kablosuz WAN modemini başarıyla algıladığından emin olun. Yazılımın kablosuz WAN modemi algılaması biraz zaman alabilir.



Kablosuz WAN işlevi hakkında daha fazla bilgi için, <http://www.vaio-link.com/troubleshoot/wwan/> adresindeki VAIO destek web sitesini düzenli olarak ziyaret edin.

Bluetooth Teknolojisi

Diğer Bluetooth aygıtları bilgisayarımı bulamıyorsa ne yapmam gerekir?

- Her iki aygıtta da Bluetooth işlevinin etkin durumda olduğundan emin olun.
- WIRELESS** anahtarının açık durumda olduğundan ve bilgisayarınızdaki **WIRELESS** gösterge ışığının yandığından emin olun.
- Bilgisayarınız güç tasarrufu modundayken Bluetooth işlevini kullanamazsınız. Bilgisayarı Normal moda geri getirin, sonra da **WIRELESS** anahtarını açın.
- Bilgisayarınız ve aygıt, birbirinden çok uzak olabilir. Kablosuz Bluetooth teknolojisi, en iyi performansı aygıtlar birbirine 10 metre yakınlıkta olduğu zaman gösterir.

İletişim kurmak istediğim Bluetooth aygıtını bulamıyorsam ne yapmam gerekir?

- İletişim kurmak istediğiniz aygıtın Bluetooth işlevinin açık olup olmadığını kontrol edin. Daha fazla bilgi için diğer aygıtın kılavuzuna bakın.
- İletişim kurmak istediğiniz aygıt başka bir Bluetooth aygıtıyla iletişim kuruyorsa, bulunamayabilir veya bilgisayarınızla iletişim kuramayabilir.
- Diğer Bluetooth aygıtlarının bilgisayarınızla iletişim kurmasına izin vermek için şu adımları izleyin:
 - 1 **Başlat**'ı ve **Aygıtlar ve Yazıcılar**'ı tıklayın.
 - 2 Bluetooth aygıtının simgesine sağ tıklayıp **Bluetooth Ayarları**'nı tıklayın.
 - 3 **Seçenekler** sekmesine tıklayın ve **Bluetooth aygıtlarının bu bilgisayarı bulmasına izin ver** onay kutusunu seçin.

Diğer Bluetooth aygıtları bilgisayarına bağlanamıyorsa ne yapmam gerekir?

- İletişim kurmak istediğim Bluetooth aygıtını bulamıyorsam ne yapmam gerekir? (sayfa 165)** kısmındaki önerilere bakın.
- Diğer aygıtların kimlik doğrulamasının yapıldığından emin olun.
- Veri aktarım uzaklığı; iki aygıt arasındaki mevcut engellere, radyo dalga kalitesine ve işletim sistemine veya kullanılan yazılıma göre 10 metreden daha az olabilir. Bilgisayarınızı ve Bluetooth aygıtınızı yakınlaştırın.

Bluetooth bağlantım neden yavaş?

- Veri aktarım hızı; iki aygıt arasındaki engellere ve/veya uzaklığa, radyo dalga kalitesine ve işletim sistemine veya kullanılan yazılıma bağlıdır. Bilgisayarınızı ve Bluetooth aygıtınızı yakınlaştırın.
- Bluetooth ve kablosuz LAN aygıtları tarafından kullanılan 2,4 GHz'lik radyo frekansı, diğer aygıtlar tarafından da kullanılır. Bluetooth aygıtları, aynı dalga boyunu kullanan diğer aygıtların neden olabileceği girişimi en aza indiren teknolojiyle donatılmıştır. Ancak, yine de iletişim hızı ve bağlantı aralığı düşebilir. Diğer aygıtların neden olabileceği girişim iletişimi tümüyle de durdurabilir.
- Bağlantı kullanılabilirliği, uzaklıktan ve engellerden etkilenir. Bilgisayarınızı engellerden uzaklaştırmanız veya bağlı olduğu aygıtı yakınlaştırmanız gerekebilir.
- Bilgisayarınız ve bağlı olduğu aygıt arasındaki engelleri bulun ve kaldırın.

Hedef Bluetooth aygıtının desteklediği hizmetleri neden kullanamıyorum?

Bağlantı yalnızca, Bluetooth işlevine sahip bilgisayarın da desteklediği hizmetler için mümkündür. Daha fazla bilgi için, **Windows Yardım ve Destek** bölümünde Bluetooth bilgilerini arayın.

Bluetooth teknolojisine sahip bir aygıtı uçakta kullanabilir miyim?

Bluetooth teknolojisiyle, bilgisayarınız 2,4 GHz'lik bir radyo frekansı gönderir. Radyo girişimi nedeniyle hastane ve uçak gibi hassas bölgelerde Bluetooth aygıtların kullanımı konusunda sınırlamalar vardır. Bulduğunuz yerdeki personele bilgisayardaki Bluetooth işlevinin kullanımına izin verip verilmediğini sorun.

Bilgisayarına standart kullanıcı hesaplı bir kullanıcı olarak oturum açtığımda Bluetooth işlevini neden kullanamıyorum?

Bluetooth işlevi, bilgisayarınızda standart kullanıcı hesaplı bir kullanıcı tarafından kullanılamayabilir. Bilgisayara yönetici haklarına sahip bir kullanıcı olarak oturum açın.

Kullanıcıları değiştirdiğimde neden Bluetooth aygıtlarını kullanamıyorum?

Sistemdeki oturumunuzu kapatmadan kullanıcı değiştirirseniz, Bluetooth aygıtı çalışmaz. Kullanıcı değiştirmeden önce oturumu kapattığınızdan emin olun. Sistem oturumunuzu kapatmak için **Başlat**'a, **Kapat** düğmesinin yanındaki oka ve **Oturumu Kapat**'a tıklayın.

Kartvizit verilerini neden bir cep telefonu ile takas edemiyorum?

Kartvizit takası işlevi desteklenmemektedir.

Kulaklıklarımdan veya ses/video denetleyiciden ses gelmezse ne yapmalıyım?

SCMS-T ayarlarını denetleyin. Kulaklıklarınız veya ses/video denetleyicisi SCMS-T içeriğini korumayı desteklemiyorsa, aygıtı Gelişmiş Ses Dağıtım Profilini (A2DP) kullanarak bağlamanız gerekir. Şu adımları izleyin:

- 1 **Başlat**'ı ve **Aygıtlar ve Yazıcılar**'ı tıklayın.
- 2 A2DP kullanarak bağlanmak istediğiniz aygıtın simgesini sağ tıklayıp **Control**'u seçin.
- 3 **SCMS-T Settings**'e tıklayın.
- 4 **Connect to a device only if it supports SCMS-T content protection** onay kutusunun işaretini kaldırmak için tıklayın.

Bluetooth simgesi görev çubuğunda gösterilmiyorsa ne yapmalıyım?

- VAIO Smart Network** penceresinde, **Bluetooth**'un yanındaki düğmenin **On** duruma getirildiğinden emin olun.
- Bluetooth simgesini görev çubuğunda görüntülemek için aşağıdaki adımları izleyin:
 - 1 **Başlat**'ı ve **Aygıtlar ve Yazıcılar**'ı tıklayın.
 - 2 Bluetooth aygıtının simgesine sağ tıklayıp **Bluetooth Ayarları**'nı tıklayın.
 - 3 **Seçenekler** sekmesini tıklayın ve **Bluetooth simgesini bildirim alanında göster** onay kutusunu seçin.

Optik Diskler

Bir diski okumaya çalışırken bilgisayarım neden donuyor?

Bilgisayarınızın okumaya çalıştığı disk kirli veya hasar görmüş olabilir. Şu adımları izleyin:

- 1 Bilgisayarınızı yeniden başlatmak için, **Ctrl+Alt+Delete** tuşlarına basın ve **Kapat** düğmesinin yanındaki oku ve **Yeniden Başlat**'ı tıklayın.

!

Ctrl+Alt+Delete tuşları ile bilgisayarın kapatılması kaydedilmemiş verilerin kaybına neden olabilir.

- 2 Diski optik disk sürücüden çıkarın.
- 3 Diskte kir veya hasar olup olmadığını kontrol edin. Diski temizlemeniz gerekiyorsa, talimatlar için **Diskler (sayfa 132)** bölümüne bakın.

Sürücü tepsisi açılmıyorsa ne yapmam gerekir?

- Bilgisayarınızın açık durumda olduğundan emin olun.
- Sürücü çıkarma düğmesine basın.
- Sürücü çıkarma düğmesi çalışmıyorsa, **Başlat**'ı ve **Bilgisayar**'ı tıklayın, optik disk sürücü simgesine sağ tıklayın ve **Çıkar** seçin.
- Yukarıdaki seçeneklerin hiçbiri işe yaramıyorsa, optik disk sürücü üzerindeki manuel çıkarma düğmesinin bulunduğu deliğe ince, düz bir nesne (ataş gibi) sokun.
- Bilgisayarınızı yeniden başlatmayı deneyin.

Bilgisayarımda bir disk düzgün biçimde çalamıyorsa ne yapmam gerekir?

- ❑ Optik disk sürücüyü yerleştirilen diskin etiket kısmının yukarıda olduğundan emin olun.
- ❑ Gerekli program(lar)ın üreticinin talimatlarına göre kurulduğundan emin olun.
- ❑ Disk kirli veya hasar görmüşse, bilgisayarınız yanıt vermemeye başlar. Şu adımları izleyin:
 - 1 Bilgisayarınızı yeniden başlatmak için, **Ctrl+Alt+Delete** tuşlarına basın ve **Kapat** düğmesinin yanındaki oku ve **Yeniden Başlat**'ı tıklayın.
- !
- Ctrl+Alt+Delete** tuşları ile bilgisayarın kapatılması kaydedilmemiş verilerin kaybına neden olabilir.
- 2 Diski optik disk sürücüden çıkarın.
- 3 Diskte kir veya hasar olup olmadığını kontrol edin. Diski temizlemeniz gerekiyorsa, talimatlar için **Diskler (sayfa 132)** bölümüne bakın.
- ❑ Bir disk çalışıyorsa ve ses duymıyorsanız, aşağıdakilerden herhangi birini uygulayın:
 - ❑ Ses **Fn+F2** tuşları kullanılarak kapatılmış olabilir. Tuşlara ya da düğmeye bir kez daha basın.
 - ❑ Ses **Fn+F3** tuşları kullanılarak kısılmış olabilir. Sesi duyulur şekilde açmak için **Fn+F4** tuşlarına basmaya devam edin.
 - ❑ Görev çubuğundaki ses simgesine sağ tıklayın ve ayarları kontrol etmek için **Ses Düzeyi Karıştırıcısını Aç**'ı tıklayın.
 - ❑ Ses karıştırıcıdaki ses ayarını kontrol edin.
 - ❑ Harici hoparlörler kullanıyorsanız, hoparlörlerdeki ses ayarlarını ve hoparlörler ile bilgisayarınız arasındaki bağlantıları kontrol edin.

- ❑ Doğru sürücü yazılımının kurulu olduğundan emin olun. Şu adımları izleyin:
 - 1 **Başlat**'ı ve **Denetim Masası**'nı tıklayın.
 - 2 **Sistem ve Güvenlik**'i tıklayın.
 - 3 **Sistem**'i tıklayın.
 - 4 Sol pencere gözünde **Aygıt Yöneticisi**'ni tıklayın.
Bilgisayarınızın donanım aygıtlarının bir listesi ile birlikte **Aygıt Yöneticisi** penceresi çıkar.
Listelenen aygıt üzerinde "X" veya bir ünlem işareti varsa, aygıtı etkinleştirmeniz veya sürücü yazılımını yeniden kurmanız gerekebilir.
 - 5 Bilgisayarınızın optik disk sürücülerinin bir listesini açmak için optik disk sürücü aygıtına çift tıklayın.
 - 6 Arzu edilen sürücüye çift tıklayın.
Sürücü sekmesini seçerek ve **Sürücü Ayrıntıları**'nı tıklayarak sürücü yazılımını doğrulayabilirsiniz.
 - 7 Pencereyi kapatmak için **Tamam**'ı tıklayın.
- ❑ Diskin üzerine yapışkan bir etiket yapıştırılmamış olduğundan emin olun. Disk optik disk sürücüsündeyken yapışkan etiketler çıkarak sürücüye zarar verebilir veya arızalanmasına neden olabilir.
- ❑ Bölge kodu uyarısı belirirse, disk optik disk sürücüyle uyumlu olmayabilir. Bölge kodunun optik disk sürücüyle uyumlu olduğundan emin olmak için paketi kontrol edin.
- ❑ Bilgisayarınızda yoğunlaşma olduğunu fark ederseniz, en az bir saat kadar bilgisayarı kullanmayın. Ani sıcaklık değişiklikleri, bilgisayarda arıza oluşmasına neden olabilir.
- ❑ Bilgisayarınızın AC gücüyle çalıştığından emin olun ve diski yeniden deneyin.

Blu-ray Disk ortamını oynatamıyorsa ya da Blu-ray Disk oynatma sırasında bilgisayarım kararsız duruma geçiyorsa ne yapmalıyım?

- ❑ Optik disk sürücünüzün Blu-ray Disk ortamını destekleyip desteklemediğini kontrol edin.
- ❑ Bilgisayarınızda bazı Blu-ray Disk içeriğini oynatamayabilirsiniz veya Blu-ray Disk oynatma sırasında bilgisayarınız kararsız duruma geçebilir. İçeriği normal biçimde oynatmak için, **VAIO Update** ile en son **WinDVD BD** güncelleştirmelerini indirin ve kurun.
VAIO Update'i kullanma hakkında bilgi için bkz. **Bilgisayarınızın Güncellenmesi (sayfa 29)**.

CD ortamına veri yazamıyorsa ne yapmam gerekir?

- ❑ Herhangi bir yazılım uygulamasını başlatmadığınızdan veya ekran koruyucu bile olsa, herhangi bir uygulamanın otomatik olarak başlamasına izin vermediğinizden emin olun.
- ❑ Yapışkan etiket yapıştırılmış bir CD-R/RW disk kullanıyorsanız, yapışkan etiket yapıştırılmamış bir disk ile değiştirin. Yapışkan etiket yapıştırılmış bir disk kullanılması yazma hatasına veya başka bir hasara yol açabilir.

DVD ortamına veri yazamıyorsa ne yapmam gerekir?

- ❑ Doğru bir kaydedilebilir DVD ortamı kullandığınızdan emin olun.
- ❑ Hangi kaydedilebilir DVD biçiminin optik disk sürücünüzle uyumlu olduğunu kontrol edin. Bazı kaydedilebilir DVD ortamı markaları çalışmaz.

Blu-ray Disk ortamına neden veri yazamıyorum?

- ❑ Optik disk sürücünüzün Blu-ray Disk yazma işlevini destekleyip desteklemediğini kontrol edin.
- ❑ BD-R Disk ortamına tekrar yazılamaz. BD-R Disk ortamına veri ekleyemez ve buradan veri silemezsiniz.

Harici optik disk sürücüm düzgün çalışmıyorsa ne yapmalıyım?

Harici optik disk sürücünüzün bir AC güç kaynağına ve bilgisayarınızdaki USB bağlantı noktasına takılı olduğundan emin olun. Takılı değilse, harici optik disk sürücü düzgün çalışmayabilir.

Ekran

Ekranım neden kapandı?

- ❑ Bilgisayara güç gitmiyorsa veya bilgisayar güç tasarruf moduna (Uyku veya Hazırda Bekleme) girdiyse, bilgisayarınızın ekranı kapanabilir. Bilgisayar LCD (Video) Uyku modundaydıysa, bilgisayarı Normal moda geri getirmek için herhangi bir tuşa basın. Daha fazla bilgi için bkz. **Güç Tasarruf Modlarını Kullanma (sayfa 26)**.
- ❑ Bilgisayarınızın bir güç kaynağına sağlam bir şekilde bağlanmış ve güç göstergesi ışığının yanmış durumda olduğundan emin olun.
- ❑ Bilgisayarınız pil gücüyle çalışıyorsa, pilin düzgün biçimde takılmış ve şarj edilmiş olduğundan emin olun. Daha fazla bilgi için bkz. **Pil Takımını Kullanma (sayfa 18)**.
- ❑ Görüntü çıkışı harici ekrana ayarlanmışsa, **Fn+F7** tuşlarına basın. Daha fazla bilgi için bkz. **Fn Tuşu ile Bileşimler ve İşlevler (sayfa 31)**.

Görüntü veya videoları düzgün görüntüleyemezsem ne yapmalıyım?

- ❑ Video/görüntü yazılımını kullanmadan veya DVD oynatmayı başlatmadan önce ekran renkleri için **Gerçek Renk (32 bit)** seçeneğini belirlediğinizden emin olun. Başka bir seçeneğin belirlenmesi, bu yazılımların görüntüleri başarılı bir şekilde göstermesini engelleyebilir. Ekran renklerini değiştirmek için şu adımları izleyin:
 - 1 Masaüstünde sağa tıklayın ve **Ekran çözünürlüğü**'nü seçin.
 - 2 **Gelişmiş ayarlar**'ı tıklayın.
 - 3 **Monitör** sekmesini tıklayın.
 - 4 **Renkler** altından **Gerçek Renk (32 bit)** seçeneğini belirleyin.
- ❑ Video/görüntü yazılımını kullanırken veya DVD oynatırken ekran çözünürlüğünü değiştirmeyin; bu, başarısız oynatma/görüntüleme veya kararsız sistem operasyonlarıyla sonuçlanabilir. Ayrıca, DVD oynatmaya başlamadan önce ekran koruyucunuzu devre dışı bırakmanız önerilir. Ekran koruyucu etkinleştirilirse, DVD oynatma sırasında etkin duruma geçerek DVD'nin başarılı bir şekilde oynatılmasını engelleyebilir. Bazı ekran koruyucuların ekran çözünürlüğünü ve renklerini değiştirdiği dahi saptanmıştır.

HDMI çıkış bağlantı noktasına bağlı harici ekran veya TV ekranımda görüntü yoksa ne yapmalıyım?

HDCP uyumlu bir ekran kullandığınızdan emin olun. Telif hakkı korumalı içerikler HDCP uyumlu olmayan ekranlarda görüntülenmez. Daha fazla bilgi için bkz. **HDMI Giriş Bağlantı Noktasına TV Bağlama (sayfa 94)** veya **Bir Bilgisayar Ekranını veya Projektörü Bağlama (sayfa 91)**.

Ekranım neden video görüntülemiyor?

- ❑ Görüntü çıkışı için harici ekran seçilmişse ve harici ekranın bağlantısı kesilmişse, bilgisayarınızın ekranında video görüntüleyemezsiniz. Oynatılan videoyu durdurun, görüntü çıkışını bilgisayarın ekranına çevirin ve video oynatma işlemini yeniden başlatın. Ekran çıkışını değiştirmek için bkz. **Ekran Modları Seçme (sayfa 96)**. Ayrıca, görüntü çıkışını değiştirmek için **Fn+F7** tuşlarına da basabilirsiniz. Daha fazla bilgi için bkz. **Fn Tuşu ile Bileşimler ve İşlevler (sayfa 31)**.
- ❑ Bilgisayarınızın video belleği yüksek çözünürlüklü videoları göstermek için yeterli olmayabilir. Böyle bir durumda, LCD ekran çözünürlüğünü azaltın.

Ekran ayarlarını değiştirmek için, şu adımları izleyin:

- 1 Masaüstünde sağa tıklayın ve **Ekran çözünürlüğü**'nü seçin.
- 2 **Çözünürlük** öğesinin yanındaki açılan listeyi tıklayın.
- 3 Ekran çözünürlüğünü artırmak veya azaltmak için kaydırıcıyı yukarı veya aşağı yönde hareket ettirin.



Toplam kullanılabilir grafik ve video belleğini kontrol edebilirsiniz. Masaüstünde sağ tıklayın, **Ekran çözünürlüğü**'nü seçin ve **Gelişmiş ayarlar** ve **Bağdaştırıcı** sekmesini tıklayın. Görüntülenen değer, bilgisayarınızdaki gerçek bellekten farklı bir şekilde görüntülenebilir.

Ekranım karanlıksa ne yapmam gerekir?

- ❑ Bilgisayarınızın ekranını aydınlatmak için **Fn+F6** tuşlarına basın.
- ❑ Ortam ışığı sensörünü engellemek ekranınızı karartır. Sensörün engellenmediğinden emin olun.

Harici ekran hala açılmıyorsa ne yapmam gerekir?

Görüntü çıkışı değiştirmek için **Fn+F7** tuşlarına basın. Daha fazla bilgi için bkz. **Fn Tuşu ile Bileşimler ve İşlevler (sayfa 31)**.

Windows Aero'yu nasıl çalıştırırım?

Windows Aero'yu çalıştırmak için, şu adımları izleyin:

- 1 Masaüstünde sağa tıklayın ve **Kişiselleştir**'yi seçin.
- 2 **Aero Temaları**'ndan istediğiniz temayı seçin.

Windows 3B Hızlı Uygulama Geçişi gibi Windows Aero özellikleri hakkında daha fazla bilgi için, bkz. **Windows Yardım ve Destek**.

Yazdırma

Bir belgeyi yazdıramıyorsam ne yapmam gerekir?

- Yazıcınızın açık olduğundan ve yazıcı kablosunun yazıcı ve bilgisayardaki bağlantı noktalarına sağlam bir şekilde bağlı olduğundan emin olun.
- Yazıcınızın bilgisayarınızda kurulu olan Windows işletim sistemiyle uyumlu olduğundan emin olun.
- Yazıcınızı kullanmadan önce yazıcı sürücüsünü kurmanız gerekiyor olabilir. Daha fazla bilgi için yazıcınızla birlikte verilen kullanım kılavuzuna bakın.
- Bilgisayarınız bir güç tasarruf modundan (Uyku veya Hazırda Bekleme) çıktığında yazıcınız çalışmıyorsa, bilgisayarı yeniden başlatın.
- Yazıcınızda çift yönlü iletişim işlevleri bulunuyorsa, bu işlevlerin bilgisayarda devre dışı bırakılması yazdırma işlemi etkinleştirebilir. Şu adımları izleyin:
 - 1 **Başlat**'ı ve **Aygıtlar ve Yazıcılar**'ı tıklayın.
 - 2 Yazıcı simgesini sağ tıklayın ve **Özellikler**'i seçin.
 - 3 **Bağlantı Noktaları** sekmesini tıklayın.
 - 4 **Çift yönlü yazdırma desteğini etkinleştir** onay kutusunu tıklayıp iptal edin.
 - 5 **Tamam**'ı tıklayın.

Bu ayar değişikliği, yazıcının veri aktarımı, durum izleme ve uzaktaki pano gibi çift yönlü iletişim işlevlerini devre dışı bırakır.

Yazıcınız isteğe bağlı docking istasyonuna bağlı olduğunda, docking istasyonunun AC güç kaynağına bağlı olup olmadığını kontrol edin.

Mikrofon

Mikrofonum çalışmıyorsa ne yapmam gerekir?

- Harici bir mikrofon kullanıyorsanız, mikrofonun açık olduğundan ve bilgisayarınızdaki mikrofon girişine düzgün biçimde bağlı olduğundan emin olun.
- Ses girişi aygıtınız yanlış yapılandırılmış olabilir. Ses girişi aygıtınızı yapılandırmak için, şu adımları izleyin:
 - 1 Açık tüm programları kapatın.
 - 2 **Başlat**'ı ve **Denetim Masası**'nı tıklayın.
 - 3 **Donanım ve Ses**'i tıklayın.
 - 4 **Ses** altındaki **Ses aygıtlarını yönet** öğesine tıklayın.
 - 5 **Kayıt** sekmesinde ses girişi için istenen aygıtı seçin **Varsayılan yap**'a tıklayın.

Mikrofonun yankı yapmasını nasıl önleyebilirim?

Mikrofonun hoparlör gibi bir ses çıkış aygıtından sinyal alması sonucunda yankı durumu gerçekleşir.

Bu sorunu engellemek için:

- Mikrofonu ses çıkış aygıtından uzakta tutun.
- Hoparlörlerin ve mikrofonun sesini kısın.

Hoparlörler

Yerleşik hoparlörlerden ses gelmiyorsa ne yapmalıyım?

- ❑ Kendi ses kontrolüne sahip bir program kullanıyorsanız, ses ayarı denetiminin düzgün biçimde ayarlanmış olduğundan emin olun. Daha fazla bilgi için programın yardım dosyasına bakın.
- ❑ Ses **Fn+F2** tuşları kullanılarak kapatılmış olabilir. Tuşlara ya da düğmeye bir kez daha basın.
- ❑ Ses **Fn+F3** tuşları kullanılarak kısılmış olabilir. Sesi duyulur şekilde açmak için **Fn+F4** tuşlarına basmaya devam edin.
- ❑ Görev çubuğundaki ses simgesine tıklayarak Windows ses denetimlerini kontrol edin.
- ❑ Ses çıkışı aygıtınız yanlış yapılandırılmış olabilir. Ses çıkışı aygıtını değiştirmek için bkz. **Ses çıkışı aygıtını nasıl değiştirebilirim? (sayfa 185)**.

Hoparlörlerim çalışmıyorsa ne yapmam gerekir?

- ❑ **Yerleşik hoparlörlerden ses gelmiyorsa ne yapmalıyım? (sayfa 180)** kısmındaki önerilere bakın.
- ❑ Kendi ses kontrolüne sahip bir program kullanıyorsanız, ses ayarı denetiminin düzgün biçimde ayarlanmış olduğundan emin olun. Daha fazla bilgi için programın yardım dosyasına bakın.
- ❑ Hoparlörlerin düzgün biçimde bağlanmış olduğundan ve sesin duyulabilecek kadar açık olduğundan emin olun.
- ❑ Hoparlörlerinizin bilgisayarda kullanılmak üzere tasarlandığından emin olun.
- ❑ Hoparlörlerinizde sessize alma düğmesi varsa, düğmeyi kapalı konuma getirin.
- ❑ Hoparlörleriniz harici bir güç ile çalışıyorsa, hoparlörlerin güç kaynağına bağlı olduğundan emin olun. Daha fazla bilgi için hoparlörlerinizle birlikte verilen kullanım kılavuzuna bakın.
- ❑ Görev çubuğundaki ses simgesine tıklayarak Windows ses denetimlerini kontrol edin.
- ❑ Ses çıkışı aygıtınız yanlış yapılandırılmış olabilir. Ses çıkışı aygıtını değiştirmek için bkz. **Ses çıkışı aygıtını nasıl değiştirebilirim? (sayfa 185)**.

Touch Pad

Touch pad'im çalışmıyorsa ne yapmam gerekir?

- ❑ Bilgisayarınıza fare bağlamadan önce touch pad'i devre dışı bırakmış olabilirsiniz. Bkz. **Touch Pad'i Kullanma (sayfa 34)**.
- ❑ Bilgisayarınıza bir fare bağlı olmadığından emin olun.
- ❑ Bir yazılım uygulaması çalışırken imleç hareket etmezse, uygulama penceresini kapatmak için **Alt+F4** tuşlarına basın.
- ❑ Eğer **Alt+F4** tuşları çalışmazsa Windows tuşuna bir kez ve sonra **→** tuşuna birkaç kez basın, **↑** veya **↓** tuşu ile **Yeniden Başlat** seçin ve bilgisayarınızı yeniden başlatmak için **Enter** tuşuna basın.
- ❑ Bilgisayarınız yeniden başlamazsa **Ctrl+Alt+Delete** tuşlarına basın, **Kapat** düğmesinin yanındaki oku **↓** ve **→** tuşları ile seçin, **Enter** tuşuna basın ve sonra **↑** veya **↓** tuşu ile **Yeniden Başlat**'ı seçin ve bilgisayarınızı yeniden başlatmak için **Enter** tuşuna basın.
- ❑ Bu prosedür işe yaramıyorsa, bilgisayar kapatılana kadar güç düğmesini basılı tutun.

! **Ctrl+Alt+Delete** tuşları veya güç düğmesi ile bilgisayarın kapatılması kaydedilmemiş verilerin kaybına neden olabilir.

Klavye

Klavye yapılandırması yanlışsa ne yapmam gerekir?

Bilgisayarınızın klavyesinin dil düzeni, kutudaki etikette belirtilmiştir. Windows kurulumunu tamamladığınızda farklı bir bölgesel klavye seçerseniz, tuş yapılandırmasında uyumsuzluk olur.

Klavye yapılandırmasını değiştirmek için, şu adımları izleyin:

- 1 **Başlat**'ı ve **Denetim Masası**'nı tıklayın.
- 2 **Bölge ve Dil** altından **Saat, Dil ve Bölge** seçeneğini, sonra **Klavyeleri veya diğer giriş yöntemlerini değiştir**'i tıklayın.
- 3 **Klavyeler ve Diller** sekmesinde **Klavye değiştir**'i tıklayın.
- 4 Ayarları istediğiniz gibi değiştirin.

Klavyede belli karakterleri giremiyorsa ne yapmam gerekir?

U, I, O, P, J, K, L, M vb. karakterleri giremiyorsanız, **Num Lk** tuşu etkin olabilir. Num lock gösterge ışığının kapalı olup olmadığını kontrol edin. Num lock göstergesi açıksa, bu karakterleri girmeden önce **Num Lk** tuşuna basıp bu özelliği devre dışı bırakın.

Disketler

Sürücü bağlandığında görev çubuğunda neden Donanımı Güvenle Kaldır simgesi belirmiyor?

Bilgisayarınız disket sürücüsünü tanımıyor. Öncelikle, USB kablosunun USB girişine düzgün biçimde takılmış olduğundan emin olun. Bağlantının sağlam olmasını istiyorsanız, bir süre bilgisayarın sürücüyü tanımamasını bekleyin. Simge hala belirmiyorsa, şu adımları izleyin:

- 1 Disket sürücüsüne erişimi olan tüm programları kapatın.
- 2 Disket sürücüsündeki gösterge ışığının kapanmasını bekleyin.
- 3 Disketi çıkarmak için çıkarma düğmesine basın ve USB disket sürücüsünü bilgisayarınızdan çıkarın.
- 4 Disket sürücüyü USB kablosunu USB bağlantı noktasına takarak tekrar bağlayın.
- 5 **Başlat**'a, **Kapat** düğmesinin yanındaki oka ve **Yeniden Başlat**'a tıklayarak bilgisayarınızı yeniden başlatın.

Diskete veri yazamıyorsam ne yapmam gerekir?

- Disketin düzgün bir şekilde sürücüye yerleştirilmiş olduğundan emin olun.
- Disket düzgün bir şekilde yerleştirilmişse ve hala içine veri yazamıyorsanız, disket dolu veya yazmaya karşı korumalı olabilir. Yazmaya karşı korumalı olmayan bir disket kullanabilirsiniz veya yazmaya karşı koruma özelliğini kapatabilirsiniz.

Ses/Video

Dijital video camcorder'ımı kullanamıyorsam ne yapmam gerekir?

i.LINK aygıtının devre dışı veya kapalı olduğu uyarısı alınıyorsa, i.LINK kablosu bilgisayarınızın veya kameranızın bağlantı noktasına sıkı bir biçimde takılı olmayabilir. Kabloyu çıkartın ve bir kez daha takın. Daha fazla bilgi için bkz. **i.LINK Aygıtı Bağlama (sayfa 102)**.

Windows başlangıç sesini nasıl kapatabilirim?

Windows başlangıç sesini kapatmak için aşağıdaki adımları izleyin:

- 1 **Başlat'**ı ve **Denetim Masası'**ni tıklayın.
- 2 **Donanım ve Ses'**i tıklayın.
- 3 **Ses** altındaki **Ses aygıtlarını yönet** ögesine tıklayın.
- 4 **Ses Efektleri** sekmesinde, iptal etmek için **Windows Başlangıç sesini çal** onay kutusuna tıklayın.
- 5 **Tamam'**ı tıklayın.

Ses çıkış aygıtını nasıl değiştirebilirim?

Bir bağlantı noktasına (örneğin USB bağlantı noktası veya HDMI çıkış bağlantı noktası, optik çıkış bağlantı noktası ya da kulaklık çıkışı) takılı bir aygıttan ses gelmiyorsa, ses çıkış aygıtını değiştirmeniz gerekir.

- 1 Açık tüm programları kapatın.
- 2 **Başlat'**ı ve **Denetim Masası'**ni tıklayın.
- 3 **Donanım ve Ses'**i tıklayın.
- 4 **Ses** altındaki **Ses aygıtlarını yönet** ögesine tıklayın.
- 5 **Kayıttan Yürüt** sekmesinde ses çıkışı için istenen aygıtı seçin ve **Varsayılan yap'a** tıklayın.

HDMI çıkış bağlantı noktasına, optik çıkış bağlantı noktasına veya kulaklık çıkışına bağlı ses çıkış aygıtından ses gelmiyorsa ne yapmalıyım?

- ❑ HDMI çıkış bağlantı noktası, optik çıkış bağlantı noktası ya da kulaklık çıkışına takılı bir aygıttan ses duymak istiyorsanız ses çıkış aygıtını değiştirmeniz gerekir. Ayrıntılı prosedür için bkz. **Ses çıkış aygıtını nasıl değiştirebilirim? (sayfa 185)**.
- ❑ Ses çıkışı aygıtından halen ses duymuyorsanız şu adımları izleyin:
 - 1 **Ses çıkış aygıtını nasıl değiştirebilirim? (sayfa 185)** kısmındaki 1 ila 4. adımları uygulayın.
 - 2 **Kayıttan Yürüt** sekmesinde HDMI veya S/PDIF simgesini seçin ve **Özellikler**'e tıklayın.
 - 3 **Gelişmiş** sekmesini tıklayın.
 - 4 Aygıtın desteklediği örnekleme hızı ve bit derinliğini (örneğin 48.000 Hz, 16 bit) seçin.
 - 5 **Tamam**'ı tıklayın.

AVCHD dijital video kameralarla kaydedilen videolar gibi yüksek tanımlı videolar oynatırken neden ses kesilmeleri veya atlanan kareler oluşuyor?

Yüksek tanımlı video oynatmak, bilgisayarınızın, CPU, GPU veya sistem belleği performansı gibi donanım kaynaklarının yoğun biçimde kullanımını gerektirir. Video oynatırken, bilgisayarınızın yapılandırmasına bağlı olarak bazı işlemler ve/veya işlevler kullanılamayabilir ve ses kesilmeleri, atlayan kareler ve oynatma hataları oluşabilir.

“Memory Stick”

Bir VAIO bilgisayarında biçimlendirilmiş olan “Memory Stick”i diğer aygıtlarda kullanamıyorsam ne yapmam gerekir?

“Memory Stick”i yeniden biçimlendirmeniz gerekebilir.

Bir “Memory Stick”in biçimlendirilmesi, önceden kaydedilmiş müzik verisi de dahil, tüm verileri siler. “Memory Stick”i yeniden biçimlendirmeden önce, önemli verileri yedekleyin ve içinde korumak istediğiniz dosyaların bulunmadığından emin olun.

- 1 Verileri veya görüntüleri kaydetmek için verileri “Memory Stick”ten dahili depolama aygıtınıza kopyalayın.
- 2 **“Memory Stick” Ortamını Biçimlendirme (sayfa 47)** bölümündeki adımları uygulayarak “Memory Stick”i biçimlendirin.

“Memory Stick” kullanarak dijital bir kameradan görüntü kopyalayabilir miyim?

Evet, ayrıca “Memory Stick” uyumlu dijital kameralarla kaydettiğiniz video klipleri de görüntüleyebilirsiniz.

“Memory Stick”e neden veri yazamıyorum?

“Memory Stick”in bazı versiyonlarında verileri yanlışlıkla silmeye veya üzerine yazmaya karşı korumak için silme engelleme anahtarı bulunur. Silme engelleme anahtarının kapalı olduğundan emin olun.

Çevresel Aygıtlar

Bir USB aygıtını bağlayamıyorsam ne yapmam gerekir?

- ❑ Olanaklıysa, USB aygıtının açık olup olmadığını ve kendi güç kaynağını kullanıp kullanmadığını kontrol edin. Örneğin, bir dijital kamera kullanıyorsanız, pilinin şarj edilmiş olup olmadığını kontrol edin. Bir yazıcı kullanıyorsanız, güç kablosunun AC çıkışına düzgün bir şekilde bağlı olup olmadığını kontrol edin.
- ❑ Bilgisayarınızdaki farklı bir USB bağlantı noktasını kullanmayı deneyin. Sürücü yazılımı, aygıtı ilk bağladığınızda kullandığınız belirli bağlantı noktasına takılabilir.
- ❑ Daha fazla bilgi için USB aygıtınızla birlikte verilen kullanım kılavuzuna bakın. Aygıtı bağlamadan önce yazılımı kurmanız gerekebilir.
- ❑ Bağlantı noktasının çalışıp çalışmadığını sınamak için fare gibi basit, düşük enerjili bir aygıtı bağlamayı deneyin.
- ❑ USB hublar, güç dağıtımı arızası nedeniyle bir aygıtın çalışmasını önleyebilir. Aygıtı hub olmadan doğrudan bilgisayarınıza bağlamanızı öneririz.

Docking İstasyonu

Bilgisayarımı docking istasyonundan çıkardığımda bir hata iletisi belirirse ne yapmalıyım?

- ❑ Docking istasyonuna yerleştirilmiş veya bağlanmış herhangi bir aygıt kullanımdayken, bilgisayarınızı docking istasyonundan çıkaramazsınız. Kaydedilmemiş verileri kaydedin, bu aygıtları kullanan uygulamalardan çıkın ve sonra tekrar deneyin.
Yukarıdaki işlem sonuç vermezse bilgisayarınızı kapatın ve docking istasyonu ile bağlantısını kesin.
- ❑ Pil takımının gücü bitmek üzereyken bilgisayarınızı docking istasyonundan çıkaramazsınız. Pil takımını şarj edip bilgisayarı kapatın ve sonra tekrar deneyin.
- ❑ Bilgisayarı docking istasyonundan çıkarmadan önce özgün oturum kullanıcı hesabına döndüğünüzden emin olun. Farklı bir kullanıcı olarak çıkarmak arızalara neden olabilir.
Kullanıcı değiştirme için, bkz. **Windows Yardım ve Destek**.

Ticari Markalar

SONY, SONY logosu, VAIO, VAIO logosu dahil ancak bunlarla sınırlı olmamak kaydıyla tüm ticari markalar, Sony Corporation'un ticari markaları veya tescilli markalarıdır.

“BRAVIA”, Sony Corporation'ın ticari markasıdır.



ve “Memory Stick”, “Memory Stick Duo”, “MagicGate”, “OpenMG”, “Memory Stick PRO”, “Memory Stick PRO Duo”, “Memory Stick PRO-HG Duo”, “Memory Stick Micro”, “M2” ve “Memory Stick” logosu Sony Corporation'un ticari markaları veya tescilli markalarıdır.

Walkman, Sony Corporation'ın tescilli ticari markasıdır.

Blu-ray Disc™ ve Blu-ray Disc logosu, Blu-ray Disc Association'ın ticari markalarıdır.

Intel, Pentium, Intel SpeedStep ve Atom, Intel Corporation'ın ticari veya tescilli ticari markalarıdır.

Microsoft, Windows, Windows logosu ve BitLocker, Microsoft Corporation'ın ABD ve diğer ülkelerdeki ticari markaları veya tescilli ticari markalarıdır.

i.LINK, Sony'nin, bir ürünün IEEE 1394 bağlantısı olduğunu belirtmek için kullandığı bir ticari markadır.

Roxio Easy Media Creator, Sonic Solutions'ın ticari markasıdır.

WinDVD for VAIO ve WinDVD BD for VAIO InterVideo, Inc.'in ticari markalarıdır.

ArcSoft ve ArcSoft logosu ArcSoft, Inc.'in tescilli ticari markalarıdır. ArcSoft WebCam Companion ArcSoft, Inc.'in bir ticari markasıdır.

ATI ve ATI Catalyst Advanced Micro Devices, Inc.'in ticari markalarıdır.

Bluetooth kelime markası ve logoları Bluetooth SIG, Inc.'e aittir ve bu markaların Sony Corporation tarafından herhangi bir şekilde kullanılması lisansa tabidir. Diğer ticari markalar ve ticari isimler kendi sahiplerine aittir.

ExpressCard kelime markası ve logoları, PCMCIA'ya aittir ve bu markaların Sony Corporation tarafından herhangi bir şekilde kullanılması lisansa bağlıdır. Diğer ticari markalar ve ticari isimler kendi sahiplerine aittir.

SD logosu ticari bir markadır. 

SDHC logosu ticari bir markadır. 

CompactFlash® SanDisk Corporation'ın ticari markasıdır.

HDMI, HDMI logosu ve High-Definition Multimedia Interface, HDMI Licensing LLC'nin ticari markaları veya kayıtlı ticari markalarıdır.

“PlaceEngine” Koozyt, Inc.'in tescilli ticari markasıdır.

“PlaceEngine” Sony Computer Science Laboratories, Inc. tarafından geliştirilmiştir ve Koozyt, Inc.'e lisanslıdır.

•••, “XMB”, ve “cross media bar” Sony Corporation ve Sony Computer Entertainment Inc.'in ticari markalarıdır.

“AVCHD” Panasonic Corporation ve Sony Corporation'ın ticari markasıdır.

Tüm diğer sistemler, ürünler ve hizmetlerin isimleri, kendi sahiplerine ait ticari markalardır. Kılavuzda, ™ veya ® işaretleri belirtilmemiştir.

Özellikler bildirilmeksizin değiştirilebilir. Tüm diğer ticari markalar, kendi sahiplerine ait ticari markalardır.

Yukarıda listelenen yazılımların hepsi sizin modelinizle birlikte sağlanmayabilir.

Sizin modelinizde hangi yazılımın kullanılabileceğini görmek için çevrimiçi teknik özellikler bölümüne bakın.

Bildirim

© 2010 Sony Corporation. Tüm hakları saklıdır.

Bu kılavuz ve burada adı geçen yazılım, tamamen veya kısmen yeniden üretilemez, çevrilemez veya önceden yazılı bir onay olmadan makine tarafından okunabilir biçime dönüştürülemez.

Sony Corporation, bu kılavuz, yazılım ve burada bulunan bilgiler hususunda hiçbir garanti vermez ve bundan dolayı bu kılavuza, yazılıma veya diğer bilgilere ilişkin herhangi bir örtük garanti, ticarete elverişli nitelik garantisi veya herhangi bir amaca uygunluk garantisi verilmediğini açıkça beyan eder. Sony Corporation, ister şahsi ister sözleşmeye dayalı olsun, kılavuzdan, yazılımdan veya buradaki başka bilgilerden ya da bunların kullanılmasından kaynaklanan veya bunlarla ilgili olan hiçbir doğrudan, dolaylı veya özel zarar için sorumluluk kabul etmez.

Kılavuzda, ™ veya ® işaretleri belirtilmemiştir.

Sony Corporation, bu kılavuz veya içindeki bilgiler üzerinde haber vermeden, istediği zaman, istediği değişikliği yapma hakkını elinde bulundurur. Burada bahsedilen yazılım, ayrı bir kullanıcı lisans sözleşmesinin koşullarına bağlıdır.

Sony Corporation bilgisayarınıza, harici kayıt ortamınıza veya kayıt cihazlarınıza yapılmış kayıp kayıtlar veya bilgisayar hatasına bağlı olarak kayıt yapılamadığı durumlar da dahil olmak üzere ilgili kayıplar için veya bilgisayarınızın hasar görmesi veya tamir edilmesi nedeniyle bir kaydın içeriğinin kaybolması durumunda sorumlu değildir ve bunları tazmin etmez. Sony Corporation bilgisayarınıza, harici kayıt ortamınıza veya kayıt cihazlarınıza yapılmış kayıt içeriklerini hiç bir durumda geri yükleyemez, kurtarmaz ve kopyalayamaz.

