

**SONY®**

# Manual do utilizador

Computador pessoal  
Série VPCP11



## Conteúdo

Leia este documento primeiro .....	4	Utilizar a rede (LAN) .....	61
Obter mais informações sobre o seu computador		Utilizar a LAN sem fios .....	62
VAIO.....	5	Utilizar a WAN sem fios .....	67
Considerações ergonómicas.....	8	Utilizar a função Bluetooth.....	71
Introdução.....	10	Utilizar a função GPS .....	77
Localizar controlos e portas .....	11	Utilizar várias funções com os sensores integrados ....	78
Acerca das luzes indicadoras .....	16	Utilizar dispositivos periféricos .....	85
Manusear o computador .....	17	Utilizar os auscultadores com cancelamento de	
Ligar uma fonte de alimentação.....	19	ruído .....	86
Utilizar a bateria .....	21	Ligar um adaptador de monitor/LAN .....	94
Encerrar o computador com segurança.....	29	Ligar uma unidade de disco óptico .....	96
Utilizar os modos de poupança de energia.....	30	Ligar altifalantes externos ou auscultadores .....	98
Manter o computador em condições ideais de		Ligar um monitor externo.....	99
funcionamento.....	32	Selecionar modos de visualização .....	101
Utilizar o computador VAIO .....	34	Utilizar a função de múltiplos monitores .....	102
Utilizar o teclado.....	35	Ligar um dispositivo USB .....	104
Utilizar o dispositivo apontador .....	37	Personalizar o computador VAIO.....	106
Utilizar os botões de função especiais.....	42	Definir a palavra-passe.....	107
Utilizar a função Acesso Rápido à Web.....	44	Utilizar o Intel(R) VT .....	114
Utilizar a câmara integrada .....	46	Utilizar o VAIO Control Center.....	115
Utilizar um suporte "Memory Stick" .....	47	Utilizar o VAIO Power Management.....	116
Utilizar outros módulos/cartões de memória.....	55		
Utilizar a Internet.....	60		

Precauções.....	118	Monitor.....	165
Informações de segurança.....	119	Impressão.....	168
Informações sobre cuidados e manutenção .....	123	Microfone.....	169
Manusear o computador .....	124	Altifalantes .....	170
Manusear o ecrã LCD .....	127	Dispositivo Apontador.....	172
Utilizar a fonte de alimentação.....	128	Teclado.....	173
Manusear a câmara integrada .....	129	Disquetes.....	174
Manusear discos.....	130	Áudio/Vídeo .....	175
Utilizar a bateria .....	131	"Memory Stick" .....	177
Manusear um suporte "Memory Stick" .....	132	Periféricos.....	178
Manusear o dispositivo de armazenamento integrado .....	133	Marcas registadas .....	179
Manusear o adaptador de monitor/LAN .....	134	Aviso .....	181
Resolução de problemas .....	135		
Operações do computador.....	137		
Actualização/segurança do sistema.....	145		
Recuperação.....	147		
Bateria.....	150		
Câmara integrada .....	152		
Redes (LAN/LAN sem fios) .....	154		
WAN sem fios .....	158		
Tecnologia Bluetooth .....	159		
Discos ópticos .....	163		
GPS.....	164		

## Leia este documento primeiro

Parabéns por ter adquirido este computador Sony VAIO® e bem-vindo ao **Manual do utilizador** fornecido no ecrã. A Sony combinou as tecnologias mais recentes em som, vídeo, informática e comunicações para lhe oferecer uma experiência extremamente avançada.

! As vistas externas ilustradas neste manual podem ser ligeiramente diferentes do seu computador.

### Como localizar as especificações

Algumas funcionalidades, opções e itens fornecidos poderão não estar disponíveis no seu computador.

Para obter mais informações sobre a configuração do computador, visite o Web site VAIO Link em <http://support.vaio.sony.eu/>.

# Obter mais informações sobre o seu computador VAIO

Esta secção fornece informações de suporte sobre o seu computador VAIO.

## 1. Documentação impressa

- ❑ **Manual de consulta rápida** — Uma descrição geral da ligação dos componentes, informações de configuração, etc.
- ❑ **Manual de Recuperação, Cópias de Segurança e Resolução de Problemas**
- ❑ **Regulamentos, Garantia e Suporte**



Antes de activar as funções sem fios, como a LAN sem fios e a tecnologia Bluetooth, leia cuidadosamente as informações contidas em **Regulamentos, Garantia e Suporte**.

## 2. Documentação apresentada no ecrã

- ❑ **Manual do utilizador** (este manual) — Funcionalidades do computador e informações sobre a resolução de problemas comuns.

Para ver este manual no ecrã:

- 1 Clique em **Iniciar** , **Todos os Programas** e **VAIO Documentation**.
- 2 Abra a pasta relativa ao seu idioma.
- 3 Seleccione o manual que pretende ler.



Poderá navegar manualmente para os manuais do utilizador acedendo a **Computador > VAIO (C:)** (a sua unidade C) > **Documentation > Documentation** e abrindo a pasta relativa ao seu idioma.

- ❑ **Ajuda e Suporte do Windows** — um recurso abrangente para conselhos práticos, iniciações e demonstrações que o ajudarão a aprender a utilizar o computador.

Para aceder à **Ajuda e Suporte do Windows**, clique em **Iniciar** e em **Ajuda e Suporte** ou mantenha premida a tecla Microsoft Windows e prima a tecla **F1**.

### 3. Web sites de suporte

Se tiver algum problema com o computador, visite o Web site VAIO-Link em <http://support.vaio.sony.eu/> para obter conselhos de resolução de problemas.

Estão ainda disponíveis outros recursos informativos:

- ❑ A comunidade Club VAIO em <http://club-vaio.com> permite colocar perguntas a outros utilizadores de computadores VAIO.
- ❑ Para obter informações sobre produtos, poderá visitar o nosso Web site de produtos em <http://www.vaio.eu/> ou a nossa loja online em <http://www.sonystyle-europe.com>.

Caso necessite de contactar o VAIO-Link, tenha disponível o número de série do seu computador VAIO. O número de série está localizado na parte inferior, no painel posterior ou no interior do compartimento da bateria do seu computador VAIO. Se tiver problemas em localizar o seu número de série, poderá obter instruções no Web site VAIO-Link.

## Considerações ergonómicas

O computador será utilizado como dispositivo portátil numa grande variedade de ambientes. Sempre que possível, deverá ter em conta as seguintes considerações ergonómicas tanto para os ambientes estacionários como para os portáteis:

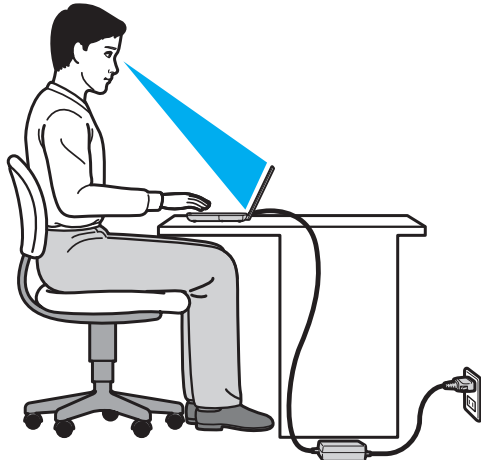

- ❑ **Posicionamento do seu computador** – Coloque o computador directamente à sua frente. Mantenha os antebraços na horizontal, com os pulsos numa posição confortável e neutra durante a utilização do teclado ou do dispositivo apontador. Deixe que a parte superior dos seus braços caia de forma natural nos lados. Faça pausas regularmente durante a utilização do computador. A utilização excessiva do computador pode criar tensão nos olhos, músculos ou tendões.
- ❑ **Mobiliário e postura** – Utilize uma cadeira com um bom suporte para as costas. Ajuste o nível da cadeira de modo a que os pés fiquem nivelados com o chão. Um bom apoio de pés proporciona um posicionamento mais confortável. Sente-se de forma relaxada e na vertical e evite curvar-se para a frente ou inclinar-se para trás.



- ❑ **Ângulo de visão para o monitor do computador** – Utilize a função de inclinação do monitor para encontrar a melhor posição. Pode reduzir o cansaço dos olhos e a fadiga muscular ajustando a inclinação do monitor para a posição adequada. Ajuste também o nível de brilho do monitor.
- ❑ **Iluminação** – Escolha um local onde as janelas e as luzes não provoquem ofuscação e reflexos no monitor. Utilize luz indirecta para evitar pontos brilhantes no monitor. Uma iluminação adequada aumenta o conforto e a eficácia do trabalho.
- ❑ **Posicionamento de um monitor externo** – Sempre que utilizar um monitor externo, coloque o monitor a uma distância de visualização confortável. Certifique-se de que o ecrã do monitor está ao nível dos olhos ou ligeiramente abaixo ao sentar-se em frente ao monitor.

# Introdução

Esta secção descreve como começar a utilizar o seu computador VAIO.

- ❑ **Localizar controlos e portas** ([página 11](#))
- ❑ **Acerca das luzes indicadoras** ([página 16](#))
- ❑ **Manusear o computador** ([página 17](#))
- ❑ **Ligar uma fonte de alimentação** ([página 19](#))
- ❑ **Utilizar a bateria** ([página 21](#))
- ❑ **Encerrar o computador com segurança** ([página 29](#))
- ❑ **Utilizar os modos de poupança de energia** ([página 30](#))
- ❑ **Manter o computador em condições ideais de funcionamento** ([página 32](#))

## Localizar controlos e portas

Disponha de alguns minutos para identificar os controlos e portas mostrados nas páginas seguintes.

! O aspecto do seu computador poderá ser diferente do ilustrado neste manual devido a variações nas especificações.

### Vista frontal

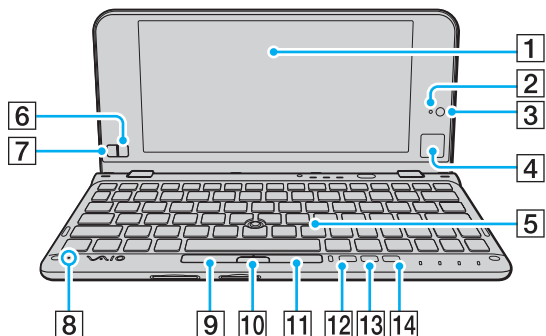

- 1 Ecrã LCD (página 127)
- 2 Indicador da câmara MOTION EYE integrada (página 16)
- 3 Câmara MOTION EYE integrada (página 46)
- 4 Consola sensível ao tacto (página 40)
- 5 Teclado (página 35)
- 6 Botão direito (página 40)
- 7 Botão esquerdo (página 40)
- 8 Microfone integrado (mono)
- 9 Botão esquerdo (página 38)
- 10 Botão central (página 38)
- 11 Botão direito (página 38)
- 12 Botão **ASSIST** (página 42)
- 13 Botão de alteração da resolução (página 42)
- 14 Botão **WEB** (página 42)

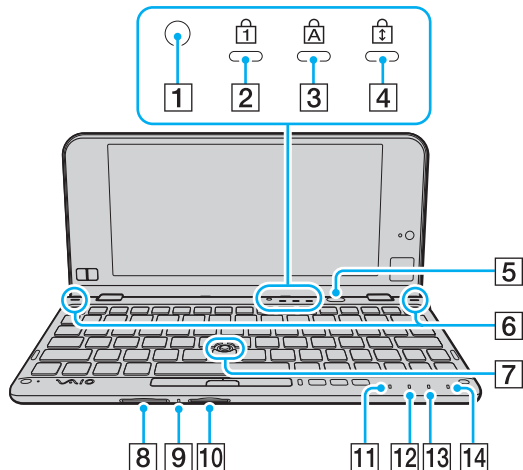

- 1 Sensor de luz ambiente (página 167)  
Mede a intensidade da luz ambiente para ajustar automaticamente o brilho do ecrã LCD a um nível ideal.
- 2 Indicador Num lock (página 16)
- 3 Indicador Caps lock (página 16)
- 4 Indicador Scroll lock (página 16)
- 5 Botão de ligação
- 6 Altifalantes integrados (estéreo)
- 7 Manipulo apontador (página 37)
- 8 Ranhura para cartões de memória SD (página 55)
- 9 Indicador de acesso a suportes (página 16)
- 10 Ranhura para suportes "Memory Stick Duo"\* (página 47)
- 11 Indicador de alimentação (página 16)
- 12 Indicador de carga (página 16)
- 13 Indicador da unidade de disco (página 16)
- 14 Indicador **WIRELESS** (página 16)

\* O seu computador só pode utilizar suportes "Memory Stick" Duo.

## Lateral direita

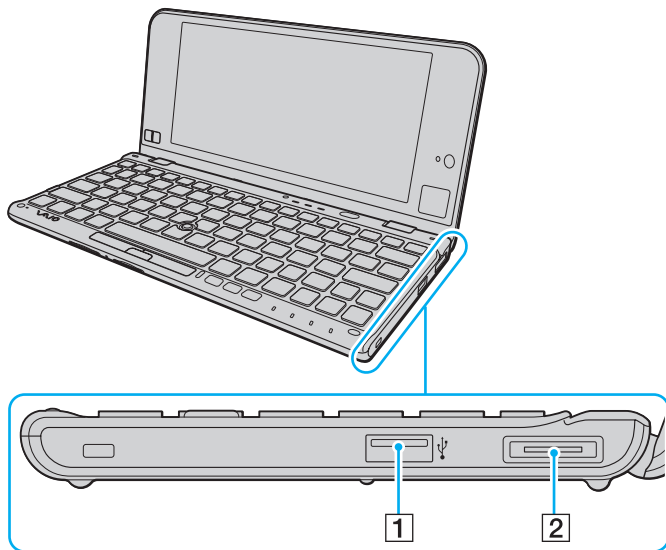

**1** Porta USB\* (página 104)

**2** Porta de E/S (página 95)

\* Compatível com a norma USB 2.0 e com suporte para alta velocidade/ velocidade máxima e baixa velocidade.

## Lateral esquerda

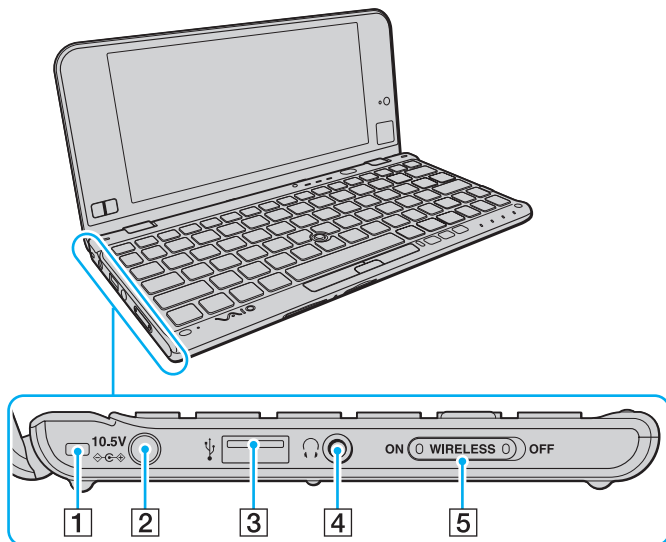

- 1 Orifício para correia (página 18)
- 2 Porta DC IN (página 19)
- 3 Porta USB\* (página 104)
- 4 Tomada para auscultadores (página 86), (página 98)
- 5 Selector **WIRELESS** (página 62), (página 67), (página 71), (página 77)

\* Compatível com a norma USB 2.0 e com suporte para alta velocidade/ velocidade máxima e baixa velocidade.

## Vista posterior

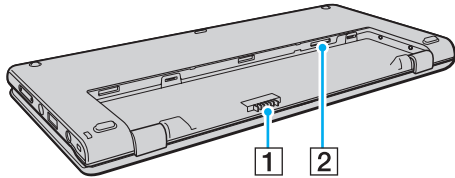







- 1 Conector da bateria ([página 21](#))
- 2 Ranhura para cartão SIM\* ([página 67](#))

\* Em modelos com a função de WAN sem fios.

## Acerca das luzes indicadoras

O computador está equipado com as seguintes luzes indicadoras:

Indicador	Funções
Ligar 	Apresenta uma luz verde fixa quando o computador está no modo Normal, pisca lentamente uma luz cor-de-laranja quando o computador está no modo de Suspensão e apaga-se quando o computador está desligado ou entra no modo de Hibernação.
Carga 	Acende-se enquanto a bateria está a ser carregada. Consulte <b>Carregar a bateria (página 25)</b> para obter mais informações.
Câmara MOTION EYE integrada	Acende-se enquanto a câmara integrada está a ser utilizada.
Acesso a suportes	Acende-se durante o acesso a dados existentes num cartão de memória, tal como um suporte "Memory Stick" ou um cartão de memória SD. (Não active o modo de Suspensão nem desligue o computador enquanto este indicador estiver aceso.) Quando o indicador está apagado, o cartão de memória não está a ser utilizado.
Unidade de disco 	Acende-se durante o acesso a dados existentes no dispositivo de armazenamento integrado. Não active o modo de Suspensão nem desligue o computador enquanto este indicador estiver aceso.
Num lock 	Prima a tecla <b>Num Lk</b> para activar o teclado numérico. Prima a tecla uma segunda vez para desactivar o teclado numérico. O teclado numérico não está activo quando o indicador está apagado.
Caps lock 	Prima a tecla <b>Caps Lock</b> para escrever letras maiúsculas. As letras aparecem em minúsculas se premir a tecla <b>Shift</b> enquanto o indicador está aceso. Prima a tecla uma segunda vez para apagar o indicador. A escrita normal é retomada quando o indicador Caps lock estiver apagado.
Scroll lock 	Prima as teclas <b>Fn+Scr Lk</b> para alterar o modo como desloca o ecrã. O deslocamento normal é retomado quando o indicador Scroll lock estiver apagado. A tecla <b>Scr Lk</b> funciona de modo diferente em função do programa que estiver a utilizar e não funciona em todos os programas.
<b>WIRELESS</b>	Acende-se quando uma ou mais opções sem fios estão activadas.



## Manusear o computador

Pode segurar no computador com ambas as mãos e utilizá-lo conforme ilustrado abaixo.

! Certifique-se de que utiliza a correia fornecida para impedir a queda acidental do computador.

 Para obter informações sobre como utilizar a consola sensível ao tacto e os botões, consulte **Utilizar a consola sensível ao tacto** ([página 40](#)).

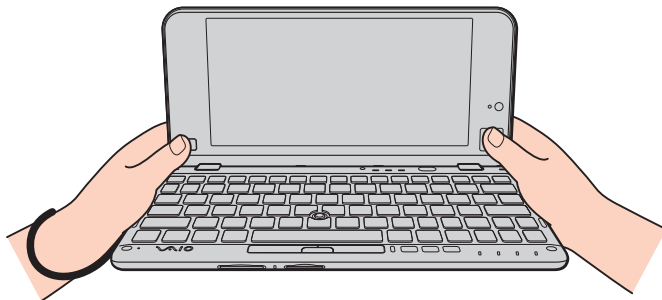

## Fixar a Correia

Para impedir a queda accidental do computador, certifique-se de que fixa a correia fornecida ao computador através do orifício para correia ([página 14](#)) e que utiliza a correia sempre que utilizar o computador enquanto o segura com ambas as mãos.

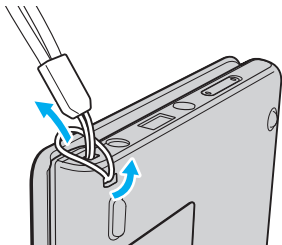

! Não prenda a correia à volta do pescoço.

Não utilize a correia para transportar o computador; se o fizer, este poderá bater nos objectos que o rodeiam, podendo ficar danificado.

## Ligar uma fonte de alimentação

Pode utilizar um transformador ou uma bateria recarregável como fonte de alimentação para o computador. Antes de utilizar o computador pela primeira vez, tem de ligar um transformador ao seu computador.

! Não utilize o computador sem instalar a bateria; se o fizer, poderá provocar problemas no computador.

### Utilizar o transformador

Quando o computador está ligado directamente a uma fonte de alimentação CA e tem a bateria instalada, utiliza a corrente proveniente da tomada.



Utilize apenas o transformador fornecido com o computador.

### Para utilizar o transformador

- 1 Ligue uma extremidade do cabo de alimentação (1) ao transformador (3).
- 2 Ligue a outra extremidade do cabo de alimentação à tomada de electricidade (2).
- 3 Ligue o cabo do transformador (3) à porta DC IN (4) do computador.

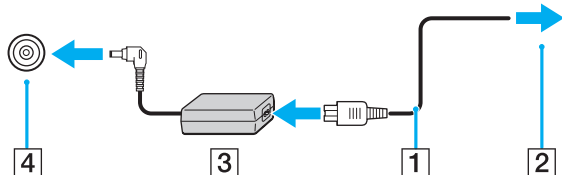

! A forma da tomada DC In depende do transformador.



Para desligar completamente o computador de uma fonte de alimentação CA, desligue o transformador da tomada.

Certifique-se de que a tomada de electricidade é de acesso fácil.

Se não tencionar utilizar o computador durante um longo período de tempo, coloque o computador no modo de Hibernação. Consulte **Utilizar o modo de Hibernação** ([página 31](#)).

## Utilizar a bateria

A bateria é instalada no computador na fábrica, mas não está totalmente carregada.

! Não utilize o computador sem instalar a bateria; se o fizer, poderá provocar problemas no computador.

### Instalar/remover a bateria

Para instalar a bateria

- 1 Desligue o computador e feche o ecrã LCD.
- 2 Empurre o selector **LOCK** da bateria (1) para a frente.

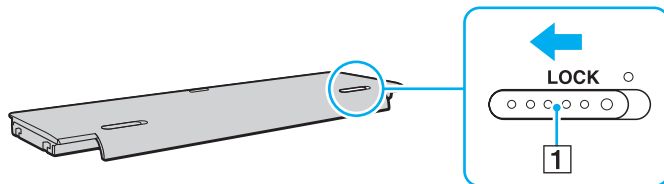

- 3 Coloque a bateria no compartimento.  
A bateria deverá ficar nivelada com a parte inferior do computador.

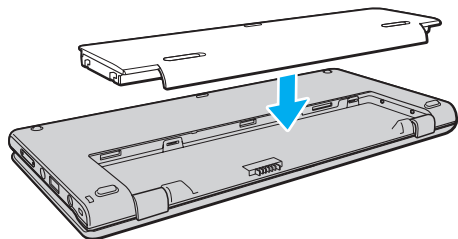

- 4 Faça deslizar a bateria na direcção da parte frontal do computador até que esta encaixe na posição correcta.

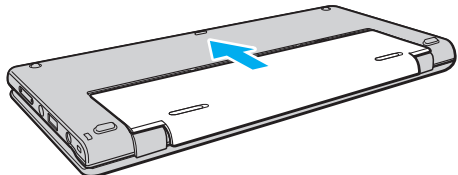

- 5 Puxe o selector **LOCK** da bateria para trás para fixar a bateria ao computador.

## Para retirar a bateria

! Irá perder dados não guardados se retirar a bateria enquanto o computador está ligado e não estiver ligado ao transformador.

- 1 Desligue o computador e feche o ecrã LCD.
- 2 Empurre o selector **LOCK** da bateria (1) para a frente.
- 3 Faça deslizar para a frente e prenda a patilha **RELEASE** da bateria (2) e faça deslizar a bateria na direcção da parte posterior do computador.

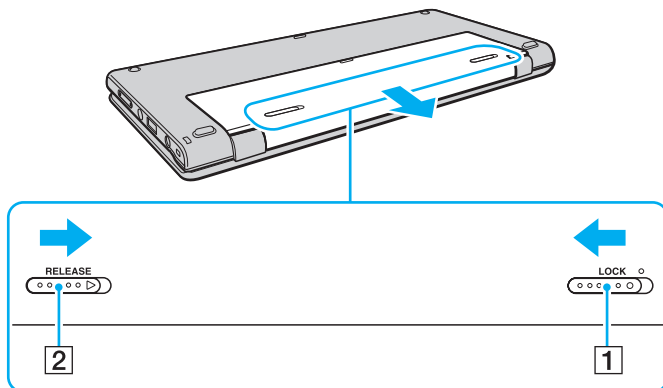

- 4 Segure na bateria com as pontas dos dedos (conforme ilustrado abaixo), levante-a na direcção da seta e, em seguida, retire-a do compartimento.

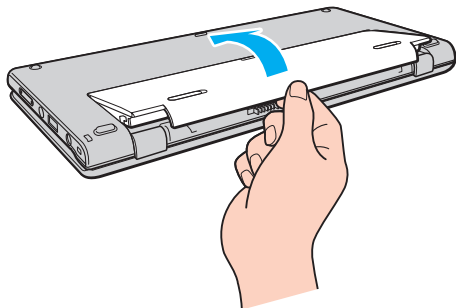

**!** Para sua segurança, recomendamos vivamente que utilize transformadores e baterias Sony genuínos que cumpram as normas de controlo de qualidade, fornecidos pela Sony especificamente para o seu computador VAIO. Alguns computadores VAIO poderão só funcionar com uma bateria Sony genuína.



## Carregar a bateria

A bateria fornecida com o seu computador portátil não está completamente carregada no momento da entrega.

### Para carregar a bateria

- 1 Instale a bateria.
- 2 Ligue o computador a uma fonte de alimentação através do transformador.  
O indicador de carga acende-se quando a bateria está a carregar. Quando a carga da bateria alcançar o nível de carga máximo seleccionado, o indicador de carga apaga-se.

Estado do indicador de carga	Significado
Luz cor-de-laranja	A bateria está a carregar.
Pisca juntamente com o indicador verde de alimentação	A bateria está sem carga. (Modo Normal)
Pisca juntamente com o indicador cor-de-laranja de alimentação	A bateria está sem carga. (Modo de Suspensão)
Pisca rapidamente uma luz cor-de-laranja	Ocorreu um erro da bateria devido a uma avaria da bateria ou devido ao facto da bateria não estar bloqueada.

**!** Deve carregar a bateria, conforme descrito neste manual, a partir da primeira carga.



Mantenha a bateria instalada no computador enquanto estiver ligado directamente a uma fonte de alimentação CA. A bateria continua a carregar enquanto estiver a utilizar o computador.

Quando a bateria estiver sem carga e os indicadores de carga e alimentação piscarem, deverá ligar o transformador para recarregar a bateria ou encerrar o computador e instalar uma bateria carregada.

O computador é fornecido com uma bateria de íões de lítio que pode ser recarregada em qualquer momento. O carregamento de uma bateria parcialmente descarregada não afecta a duração da bateria.

Enquanto algumas aplicações de software ou dispositivos periféricos estão em utilização, o computador poderá não entrar no modo de Hibernação mesmo quando a carga restante da bateria é reduzida. Para evitar a perda de dados enquanto o computador estiver a ser alimentado pela bateria, guarde frequentemente os dados e active manualmente um modo de gestão de energia, como por exemplo, o modo de Suspensão ou de Hibernação.

Se a bateria ficar descarregada enquanto o computador está no modo de Suspensão, perderá todos os dados não guardados. É impossível regressar ao estado de trabalho anterior. Para evitar a perda de dados, deve guardar frequentemente os seus dados.

## Verificar a capacidade de carga da bateria

A capacidade de carga da bateria diminui gradualmente, à medida que o número de ciclos de carga ou a duração de utilização da bateria aumenta. Para tirar o máximo partido da bateria, verifique a capacidade de carga da bateria e altere as definições da bateria.

Para verificar a capacidade de carga da bateria

- 1 Clique em **Iniciar, Todos os Programas e VAIO Control Center**.
- 2 Clique em **Power Management e Battery**.



Para além disso, poderá activar a função de manutenção da bateria para aumentar a duração da bateria.

## Aumentar a duração da bateria

Quando o computador está a ser alimentado pela bateria, poderá aumentar a duração da bateria utilizando os seguintes métodos.

- ❑ Diminuir o brilho do ecrã do computador (LCD).
- ❑ Utilizar o modo de poupança de energia. Consulte **Utilizar os modos de poupança de energia (página 30)** para obter mais informações.
- ❑ Alterar as definições de poupança de energia em **Opções de energia**. Consulte **Utilizar o VAIO Power Management (página 116)** para obter mais informações.
- ❑ Definir o padrão de fundo em **Long Battery Life Wallpaper Setting** como fundo do ambiente de trabalho com o **VAIO Control Center**.

## Encerrar o computador com segurança

Para evitar a perda de dados não guardados, certifique-se de que encerra correctamente o computador, como descrito abaixo.

### Para encerrar o computador

- 1 Desligue os periféricos ligados ao computador.
- 2 Clique em **Iniciar** e no botão **Encerrar**.
- 3 Responda a quaisquer indicações para guardar documentos ou para ter em conta outros utilizadores e aguarde que o computador se desligue automaticamente.  
O indicador de alimentação apaga-se.

## Utilizar os modos de poupança de energia

Pode tirar partido das definições de gestão de energia para aumentar a duração da bateria. Para além do modo de funcionamento normal, o computador tem dois modos diferentes de poupança de energia que poderá utilizar de acordo com a sua preferência: Suspensão e Hibernação.

! Se não tencionar utilizar o computador durante um longo período de tempo ou enquanto este estiver desligado de uma fonte de alimentação CA, coloque-o no modo de Hibernação ou desligue-o.

Se a bateria ficar descarregada enquanto o computador está no modo de Suspensão, perderá todos os dados não guardados. É impossível regressar ao estado de trabalho anterior. Para evitar a perda de dados, deve guardar frequentemente os seus dados.

<b>Modo</b>	<b>Descrição</b>
Modo Normal	Este é o estado normal do computador quando está a ser utilizado. O indicador verde de alimentação está aceso quando o computador está neste modo.
Modo de Suspensão	O modo de Suspensão desliga o ecrã LCD e coloca o(s) dispositivo(s) de armazenamento integrado(s) e a CPU num modo de baixo consumo de energia. O indicador luminoso cor-de-laranja de alimentação pisca lentamente quando o computador está neste modo. O computador sai do modo de Suspensão com mais rapidez do que do modo de Hibernação. No entanto, o modo de Suspensão utiliza mais energia do que o modo de Hibernação.
Modo de Hibernação	Enquanto o computador está no modo de Hibernação, o estado do sistema é guardado no(s) dispositivo(s) de armazenamento integrado(s) e a alimentação é desligada. Mesmo quando a bateria fica descarregada, não são perdidos dados. O indicador luminoso cor-de-laranja de alimentação está apagado quando o computador está neste modo.

## Utilizar o modo de Suspensão

Para activar o modo de Suspensão

Clique em **Iniciar**, na seta  junto do botão **Encerrar** e em **Suspender**.

Para regressar ao modo Normal

- Prima qualquer tecla.
- Prima o botão de ligação do computador.

! Se premir o botão de ligação durante mais de quatro segundos, o computador desliga-se automaticamente. Perderá todos os dados não guardados.

## Utilizar o modo de Hibernação

Para activar o modo de Hibernação

Prima as teclas **Fn+F12**.

Alternativamente, pode clicar em **Iniciar**, na seta junto do botão **Encerrar** e em **Hibernar**.

! Não desloque o computador enquanto o indicador de alimentação não se apagar.

Para regressar ao modo Normal

Prima o botão de ligação.

! Se premir o botão de ligação durante mais de quatro segundos, o computador desliga-se automaticamente.

## Manter o computador em condições ideais de funcionamento

### Actualizar o computador

Certifique-se de que actualiza o seu computador VAIO com as aplicações de software seguintes para melhorar a eficiência, a segurança e a funcionalidade deste.

O **VAIO Update** notifica-o automaticamente da existência na Internet de actualizações novas, transferindo e instalando as mesmas no computador.

**Windows Update**

Clique em **Iniciar**, **Todos os Programas** e **Windows Update** e siga as instruções apresentadas no ecrã.

**VAIO Update 5**

Clique em **Iniciar**, **Todos os Programas** e **VAIO Update 5** e siga as instruções apresentadas no ecrã.



O computador tem de estar ligado à Internet para transferir as actualizações.



## Utilizar o VAIO Care

Com o **VAIO Care**, pode efectuar regularmente verificações de desempenho e operações de manutenção no seu computador para manter o funcionamento ideal deste. Inicie o **VAIO Care** sempre que for detectado um problema no seu computador. O **VAIO Care** irá fornecer as medidas adequadas para resolver o problema.

### Para iniciar o VAIO Care

- ❑ Em modelos com o botão **ASSIST**

Prima o botão **ASSIST** enquanto o computador está ligado.

- ❑ Em modelos sem o botão **ASSIST**

Clique em **Iniciar, Todos os Programas, VAIO Care e VAIO Care**.



Não prima o botão **ASSIST** enquanto o computador está no modo de Hibernação.



Consulte o ficheiro de ajuda incluído com o **VAIO Care** para obter mais informações.

Nos modelos equipados com o botão **ASSIST**, premir o botão **ASSIST** enquanto o computador está desligado inicia o **VAIO Care Rescue**. O **VAIO Care Rescue** pode ser utilizado para recuperar o computador em caso de emergência (por exemplo, quando o Windows não arranca).

# Utilizar o computador VAIO

Esta secção descreve como tirar o maior partido da utilização do seu computador VAIO.

- ❑ **Utilizar o teclado** ([página 35](#))
- ❑ **Utilizar o dispositivo apontador** ([página 37](#))
- ❑ **Utilizar os botões de função especiais** ([página 42](#))
- ❑ **Utilizar a função Acesso Rápido à Web** ([página 44](#))
- ❑ **Utilizar a câmara integrada** ([página 46](#))
- ❑ **Utilizar um suporte "Memory Stick"** ([página 47](#))
- ❑ **Utilizar outros módulos/cartões de memória** ([página 55](#))
- ❑ **Utilizar a Internet** ([página 60](#))
- ❑ **Utilizar a rede (LAN)** ([página 61](#))
- ❑ **Utilizar a LAN sem fios** ([página 62](#))
- ❑ **Utilizar a WAN sem fios** ([página 67](#))
- ❑ **Utilizar a função Bluetooth** ([página 71](#))
- ❑ **Utilizar a função GPS** ([página 77](#))
- ❑ **Utilizar várias funções com os sensores integrados** ([página 78](#))



## Utilizar o teclado





O teclado tem teclas adicionais que efectuam tarefas específicas do modelo.

### Combinações e funções com a tecla Fn



Algumas funções do teclado só podem ser utilizadas após o carregamento do sistema operativo estar concluído.

Combinação/Funcionalidade	Função
<b>Fn +  (F2):</b> silêncio	Liga e desliga os altifalantes integrados ou os auscultadores.
<b>Fn +  (F3/F4):</b> controlo de volume	Altera o nível de volume. Para aumentar o volume, continue a premir as teclas <b>Fn+F4</b> ou prima as teclas <b>Fn+F4</b> e, em seguida, a tecla <b>↑</b> ou <b>→</b> . Para diminuir o volume, continue a premir as teclas <b>Fn+F3</b> ou prima as teclas <b>Fn+F3</b> e, em seguida, a tecla <b>↓</b> ou <b>←</b> .
<b>Fn +  (F5/F6):</b> controlo de brilho	Altera o brilho do ecrã do computador (LCD). Para aumentar a intensidade do brilho, continue a premir as teclas <b>Fn+F6</b> ou prima as teclas <b>Fn+F6</b> e, em seguida, a tecla <b>↑</b> ou <b>→</b> . Para diminuir a intensidade do brilho, continue a premir as teclas <b>Fn+F5</b> ou prima as teclas <b>Fn+F5</b> e, em seguida, a tecla <b>↓</b> ou <b>←</b> .

Combinação/Funcionalidade	Função
<b>Fn +  /  (F7):</b> saída de imagem	<p>Alterna a saída de imagem entre o ecrã do computador e um monitor externo. Prima a tecla <b>Enter</b> para seleccionar a saída de imagem.</p> <p><b>!</b> Se desligar um cabo de monitor do computador enquanto um monitor externo está seleccionado como destino de saída da imagem, o ecrã do computador ficará em branco. Neste caso, prima a tecla <b>F7</b> duas vezes enquanto mantém premida a tecla <b>Fn</b> e, em seguida, prima a tecla <b>Enter</b> para mudar a saída de imagem para o ecrã do computador.</p> <p>Dependendo do monitor externo ligado, a utilização da função de múltiplos monitores poderá não ser suportada.</p>
<b>Fn +  /  (F9/F10):</b> zoom	<p>Altera o tamanho de uma imagem ou documento apresentado numa aplicação de software. Para fazer com que a vista pareça mais pequena e afastada (menos zoom), prima as teclas <b>Fn+F9</b>.</p> <p>Para fazer com que a vista pareça maior e mais próxima (mais zoom), prima as teclas <b>Fn+F10</b>. Consulte o ficheiro de ajuda incluído com o <b>VAIO Control Center</b> para obter mais informações.</p>
<b>Fn +  (F12):</b> hibernação	<p>Permite obter o nível mais baixo de consumo de energia. Quando executa este comando, o estado do sistema e dos dispositivos periféricos ligados é guardado no dispositivo de armazenamento integrado e o sistema é desligado. Para regressar ao estado original do sistema, utilize o interruptor de ligação para ligar a alimentação.</p> <p>Para obter detalhes sobre a gestão de energia, consulte <b>Utilizar os modos de poupança de energia</b> (página 30).</p>

## Utilizar o dispositivo apontador

O seu computador está equipado com dois tipos de dispositivo apontador de cursor: o manípulo apontador e a consola sensível ao tacto.



É possível desactivar/activar os dispositivos apontadores. Para alterar as definições do dispositivo apontador, utilize o **VAIO Control Center**.



Certifique-se de que liga um rato antes de desactivar ambos os dispositivos apontadores (o manípulo apontador e a consola sensível ao tacto). Se desactivar ambos os dispositivos antes de ligar um rato, só poderá utilizar o teclado para as operações com o ponteiro.

Não é possível utilizar simultaneamente os dois dispositivos apontadores. Se tentar utilizar o manípulo apontador e a consola sensível ao tacto simultaneamente, o dispositivo apontador em que tocar em último lugar poderá não funcionar durante vários segundos. Neste caso, afaste os dedos dos dispositivos apontadores e aguarde alguns segundos.

## Utilizar o manípulo apontador

O teclado contém o manípulo apontador (1). É possível apontar para, seleccionar, arrastar e deslocar objectos no ecrã utilizando o manípulo apontador em combinação com os botões localizados abaixo da barra de espaços.

O ponteiro (2) desloca-se na direcção em que empurrar o manípulo apontador. A velocidade de deslocamento do ponteiro é proporcional à força com que empurrar o manípulo apontador.

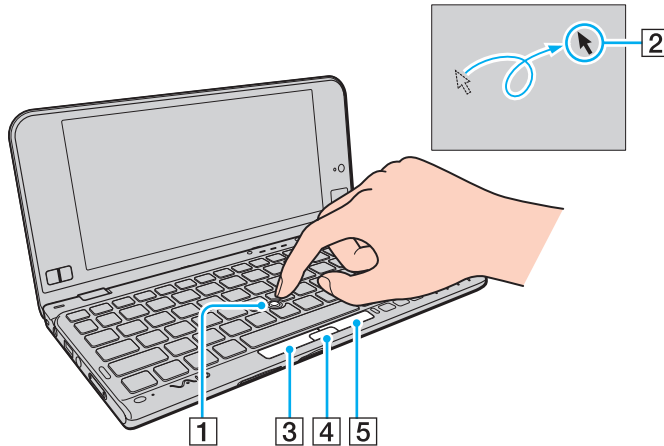

Acção	Descrição
Apontar	Empurre o manípulo apontador de modo a posicionar o ponteiro sobre um item ou um objecto.
Clicar	Prima o botão esquerdo (3) ou toque no manípulo apontador uma vez.
Duplo clique	Prima o botão esquerdo ou toque no manípulo apontador duas vezes de seguida.
Clicar com o botão direito	Prima o botão direito (5) uma vez. Em muitas aplicações, esta acção apresenta um menu de atalho sensível ao contexto (se existir).
Arrastar	Empurre o manípulo apontador na direcção pretendida enquanto prime simultaneamente o botão esquerdo. Alternativamente, pode tocar no manípulo apontador duas vezes de seguida e, sem retirar o dedo do manípulo apontador após o segundo toque, empurrá-lo na direcção pretendida. Para largar o objecto que está a arrastar, retire o dedo do manípulo apontador.
Deslocar	Empurre o manípulo apontador para cima e para baixo ou para os lados enquanto prime simultaneamente o botão central (4). (A função de deslocamento só está disponível em aplicações que suportem a funcionalidade de deslocamento com manípulo apontador.)



Raramente, o ponteiro poderá mover-se sozinho; isto não indica uma avaria. Não toque no manípulo apontador durante alguns segundos. O ponteiro comportar-se-á normalmente.

A ponta do manípulo apontador é um consumível. Poderá substituí-la pela ponta sobressalente fornecida quando necessário.

## Utilizar a consola sensível ao tacto

A consola sensível ao tacto (1) está localizada no canto inferior direito do ecrã LCD. É possível apontar para, seleccionar, arrastar e deslocar objectos no ecrã utilizando a consola sensível ao tacto em combinação com os botões localizados no canto inferior esquerdo do ecrã LCD.

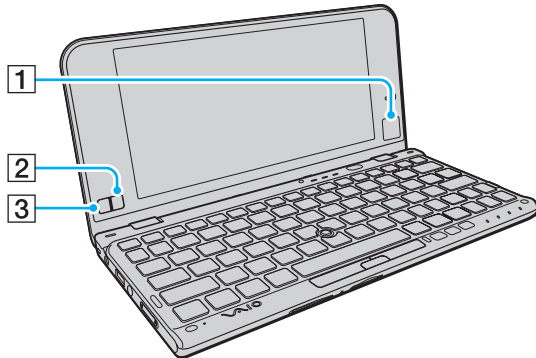





<b>Acção</b>	<b>Descrição</b>
Apontar	Deslize o dedo na consola sensível ao tacto (1) para colocar o cursor sobre um item ou objecto.
Clicar	Prima o botão esquerdo (3) ou toque na consola sensível ao tacto uma vez.
Duplo clique	Prima o botão esquerdo ou toque na consola sensível ao tacto duas vezes de seguida.
Clicar com o botão direito	Prima o botão direito (2) uma vez. Em muitas aplicações, esta acção apresenta um menu de atalho sensível ao contexto (se existir).
Arrastar	Deslize o dedo na consola sensível ao tacto premindo o botão esquerdo. Alternativamente, pode tocar na consola sensível ao tacto duas vezes de seguida e, sem retirar o dedo da consola sensível ao tacto após o segundo toque, desliza-lo na direcção pretendida. Para largar o objecto que está a arrastar, retire o dedo da consola sensível ao tacto.
Deslocar	Prima simultaneamente, e sem soltar, o botão direito e o botão esquerdo e deslize o dedo para cima ou para baixo para deslocar para cima ou para baixo. (A função de deslocamento só está disponível em aplicações que suportem a funcionalidade de deslocamento com consola sensível ao tacto.)

## Utilizar os botões de função especiais

O computador está equipado com botões especiais para o ajudarem a utilizar funções específicas do computador.

Botão de função especial	Funções
Botão <b>ASSIST</b> 	<p>Inicia o <b>VAIO Care</b> quando o computador está ligado. Se o computador estiver desligado, o botão <b>ASSIST</b> inicia o <b>VAIO Care Rescue</b>.</p> <p>!</p> <p>Não prima o botão <b>ASSIST</b> enquanto o computador está no modo de Hibernação.</p>
Botão de alteração da resolução 	<p>Altera a resolução do ecrã. Vista padrão: 1600 x 768 pixels Vista ampliada: 1280 x 600 pixels</p> <p>!</p> <p>O botão é desactivado durante a reprodução de vídeo. Certifique-se de que sai do software de reprodução de vídeo antes de premir o botão.</p> <p>O botão poderá não funcionar com imagens gráficas, visto que amplia a vista do ecrã alterando a resolução.</p> <p>A localização e o tamanho da janela do software poderão mudar quando a resolução do ecrã é ampliada ou quando a vista padrão é restaurada.</p> <p>Enquanto a resolução do ecrã está ampliada, poderá não ser possível ver o ecrã completo.</p> <p>A vista ampliada não é tão nítida quanto a vista padrão, visto que é implementada através da aplicação de uma resolução mais baixa ao ecrã do computador que possui uma resolução superior.</p> <p>O botão só funciona quando o computador está seleccionado como destino da saída de imagem.</p>

Botão de função especial	Funções
Botão <b>WEB</b> 	<p>Enquanto o computador está no modo Normal, o botão <b>WEB</b> inicia o browser atribuído ao botão por predefinição.</p> <p>Enquanto o computador está desligado, o botão <b>WEB</b> activa a função Acesso Rápido à Web e inicia o browser utilizado com esta função. Consulte <b>Utilizar a função Acesso Rápido à Web (página 44)</b> para obter mais informações.</p> <p><b>!</b> O botão <b>WEB</b> não está funcional enquanto o computador está no modo de Suspensão ou no modo de Hibernação.</p>

## Utilizar a função Acesso Rápido à Web

A função Acesso Rápido à Web permite-lhe aceder imediatamente à Internet sem iniciar o sistema operativo Windows.

### Activar a função Acesso Rápido à Web

Para activar a função Acesso Rápido à Web, o seu computador tem de estar desligado.

#### Para activar a função Acesso Rápido à Web

- 1 Prima o botão **WEB** no computador.
- 2 Siga as instruções apresentadas no assistente de configuração inicial.  
Quando tiver concluído a configuração inicial, o browser utilizado com a função Acesso Rápido à Web é iniciado da próxima vez que premir o botão **WEB**.

### Sair da função Acesso Rápido à Web

! Para iniciar o sistema operativo Windows, tem de sair da função Acesso Rápido à Web.

Para sair da função Acesso Rápido à Web, efectue qualquer um dos seguintes procedimentos:

- Clique no ícone  localizado no canto inferior esquerdo do ecrã.
- Prima o botão **WEB**.
- Prima o botão de ligação do computador.

Para obter informações detalhadas sobre a utilização ou as restrições da função Acesso Rápido à Web, clique no ícone  localizado no canto inferior direito do ecrã.

## Notas sobre a utilização da função Acesso Rápido à Web

Enquanto a função Acesso Rápido à Web está activada, não pode utilizar:

- ❑ a tecla **Scr Lk** em combinação com a tecla **Fn** para um atalho.
- ❑ qualquer porta e tomada, excepto a porta DC IN, a porta de rede (LAN), as portas USB e a tomada para auscultadores.
- ❑ a ranhura para suportes "Memory Stick Duo", a ranhura para cartões de memória **SD** e a ranhura ExpressCard.

## Utilizar a câmara integrada

O seu computador está equipado com uma câmara MOTION EYE integrada.

Utilizando software de comunicações, tal como o **Skype**, é possível efectuar uma videochamada através da Internet.



Ao ligar o computador, a câmara integrada é activada.

É possível efectuar videochamadas com o software apropriado.



Ó início ou fecho do software de mensagens instantâneas ou edição de vídeo não activa nem desactiva a câmara integrada.

Não coloque o computador no modo de Suspensão ou Hibernação enquanto estiver a utilizar a câmara integrada.

## Utilizar um suporte "Memory Stick"

O suporte "Memory Stick" é um suporte de gravação IC compacto, portátil e versátil especialmente concebido para a troca e partilha de dados digitais com produtos compatíveis, tais como câmaras digitais, telemóveis e outros dispositivos. Como é amovível, pode ser utilizado para o armazenamento de dados externos.

### Antes de utilizar um suporte "Memory Stick"

A ranhura para suportes "Memory Stick Duo" existente no seu computador pode acomodar os seguintes tamanhos e tipos de suportes:

- "Memory Stick Duo"
- "Memory Stick PRO Duo"
- "Memory Stick PRO-HG Duo"

! O seu computador só pode utilizar suportes "Memory Stick" Duo e não pode utilizar suportes "Memory Stick" de tamanho padrão.

Para obter as informações mais recentes sobre os suportes "Memory Stick", visite [memorystick.com] em <http://www.memorystick.com/en/>.

## Inserir e remover um suporte "Memory Stick"

Para inserir um suporte "Memory Stick"

! O computador é entregue com uma protecção na ranhura para suportes "Memory Stick Duo". Remova a protecção antes de utilizar a ranhura.

- 1 Localize a ranhura para suportes "Memory Stick Duo".
- 2 Empurre a protecção da ranhura para suportes "Memory Stick Duo" para a soltar.
- 3 Segure cuidadosamente na protecção e remova-a da ranhura para suportes "Memory Stick Duo".
- 4 Segure no suporte "Memory Stick" com a seta a apontar na direcção da ranhura.



- 5 Deslize cuidadosamente o suporte "Memory Stick" na ranhura até encaixar e fazer clique. Não force a entrada do suporte na ranhura.



Se o suporte "Memory Stick" não entrar na ranhura com facilidade, remova-o suavemente e verifique se está a inseri-lo na direcção correcta.

Quando introduzir um suporte "Memory Stick" pela primeira vez na ranhura, poderá ser-lhe pedido para instalar software de controlador. Se tal acontecer, siga as instruções apresentadas no ecrã para instalar o software.

O suporte "Memory Stick" é automaticamente detectado pelo sistema e o respectivo conteúdo é apresentado. Se não aparecer nada no ambiente de trabalho, clique em **Iniciar, Computador** e faça duplo clique no ícone do suporte "Memory Stick".

O ícone do suporte "Memory Stick" será apresentado na janela **Computador** depois de introduzir um suporte "Memory Stick" na respectiva ranhura.

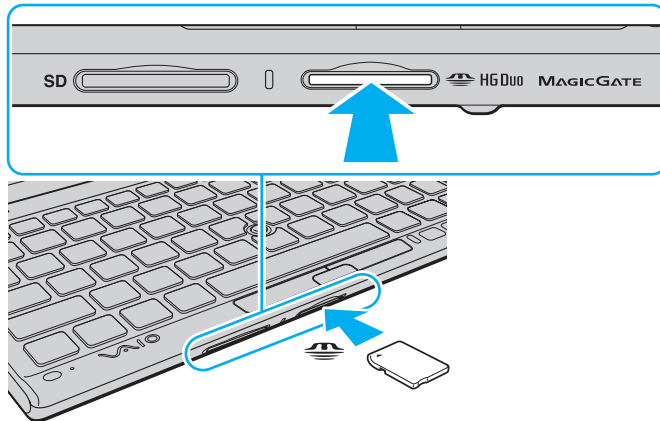

!  
Antes de utilizar um suporte "Memory Stick Micro" ("M2"), introduza-o num adaptador "M2" Duo. Se inserir o suporte directamente na ranhura para suportes "Memory Stick Duo" sem o adaptador, poderá não conseguir removê-lo da ranhura.

## Para remover um suporte "Memory Stick"

**!** Não remova o suporte "Memory Stick" quando o indicador de acesso a suportes estiver aceso. Se o fizer, poderá perder dados. Os volumes de dados de grandes dimensões podem demorar algum tempo a carregar, pelo que deve certificar-se de que o indicador está apagado antes de remover o suporte "Memory Stick".

Quando não estiver a utilizar um suporte "Memory Stick", introduza a protecção da ranhura para suportes "Memory Stick Duo" para a proteger contra a entrada de partículas. Antes de mover o computador, certifique-se de que insere a protecção da ranhura para suportes "Memory Stick Duo".

- 1** Localize a ranhura para suportes "Memory Stick Duo".
- 2** Verifique se o indicador de acesso a suportes está apagado.
- 3** Empurre o suporte "Memory Stick" para dentro do computador e solte-o.  
O suporte "Memory Stick" é ejectado.
- 4** Retire o suporte "Memory Stick" da ranhura.

**!** Remova sempre o suporte "Memory Stick" com suavidade ou este pode sair inesperadamente.

## Formatar um suporte "Memory Stick"

### Para formatar um suporte "Memory Stick"

Os suportes "Memory Stick" são formatados por predefinição e estão prontos para utilização.

Se pretender reformatar o suporte no computador, siga estes passos.



Certifique-se de que utiliza o dispositivo concebido para formatar o suporte "Memory Stick".

A formatação do suporte "Memory Stick" apaga a totalidade dos dados armazenados no suporte. Antes de formatar o suporte, certifique-se de que este não contém dados de que necessita.

Não remova o suporte "Memory Stick" da ranhura enquanto o formatar. Isto pode provocar uma avaria.

- 1 Localize a ranhura para suportes "Memory Stick Duo".
- 2 Deslize cuidadosamente o suporte "Memory Stick" na ranhura até encaixar e fazer clique.
- 3 Clique em **Iniciar** e em **Computador**.
- 4 Clique com o botão direito do rato no ícone do suporte "Memory Stick" e seleccione **Formatar**.
- 5 Clique em **Restaurar predefinições do dispositivo**.



O tamanho da unidade de alocação e o sistema de ficheiros podem ser alterados.

Não seleccione **NTFS** na lista pendente **Sistema de ficheiros**, visto que poderá causar problemas no suporte.



O processo de formatação será concluído mais rapidamente se seleccionar **Formatação Rápida** em **Opções de formatação**.

- 6 Clique em **Iniciar**.
- 7 Siga as instruções apresentadas no ecrã.

! O tempo de formatação do "Memory Stick" depende do suporte propriamente dito.

## Notas sobre a utilização do suporte "Memory Stick"

- ❑ O seu computador foi testado e é compatível com os suportes "Memory Stick" da Sony com capacidades até 32 GB disponíveis até Janeiro de 2010. No entanto, não garantimos a compatibilidade com todos os suportes "Memory Stick".
- ❑ Certifique-se de que segura o suporte "Memory Stick" com a seta virada para cima na direcção correcta quando o inserir na ranhura. Para evitar danificar o computador ou o suporte "Memory Stick", não o force na ranhura, caso não o consiga inserir suavemente.
- ❑ Introduza ou remova um suporte "Memory Stick" na ranhura com cuidado. Não force a entrada ou saída dos suportes da ranhura.
- ❑ A Sony não garante a compatibilidade da utilização de um suporte "Memory Stick" com vários adaptadores de conversão.
- ❑ "MagicGate" é o nome geral da tecnologia de protecção de direitos de autor desenvolvida pela Sony. Utilize suportes "Memory Stick" com o logótipo "MagicGate" para tirar partido desta tecnologia.
- ❑ A utilização não pessoal de quaisquer dados de áudio e/ou imagem gravados sem o consentimento expresso dos proprietários dos respectivos direitos de autor é contra a lei dos direitos de autor. Consequentemente, os suportes "Memory Stick" que contenham dados protegidos por direitos de autor só podem ser utilizados nos termos previstos pela lei.
- ❑ Não introduza mais do que um suporte "Memory Stick" na ranhura. A introdução incorrecta do suporte poderá danificar o computador e o suporte.

## Utilizar outros módulos/cartões de memória

### Utilizar o cartão de memória SD

O computador está equipado com uma ranhura para cartões de memória **SD**. Pode utilizar esta ranhura para transferir dados entre câmaras digitais, câmaras de vídeo, leitores de música e outros dispositivos de áudio/vídeo.

#### Antes de utilizar o cartão de memória SD

A ranhura para cartões **SD** do computador pode acomodar os seguintes cartões de memória:

- Cartão de memória SD
- Cartão de memória SDHC

Para obter as informações mais recentes sobre cartões de memória compatíveis, consulte **Obter mais informações sobre o seu computador VAIO (página 5)** para visitar o Web site de suporte adequado.

## Para inserir um cartão de memória SD

! O computador é entregue com uma protecção na ranhura para cartões de memória **SD**. Remova a protecção antes de utilizar a ranhura.

- 1 Localize a ranhura para cartões de memória **SD**.
- 2 Empurre a protecção da ranhura para cartões de memória **SD** para a soltar.
- 3 Segure cuidadosamente na protecção e remova-a da ranhura para cartões de memória **SD**.
- 4 Segure no cartão de memória SD com a seta a apontar na direcção da ranhura.
- 5 Empurre cuidadosamente o cartão de memória SD para dentro da ranhura até este encaixar e fazer clique.  
Não force a entrada do cartão na ranhura.

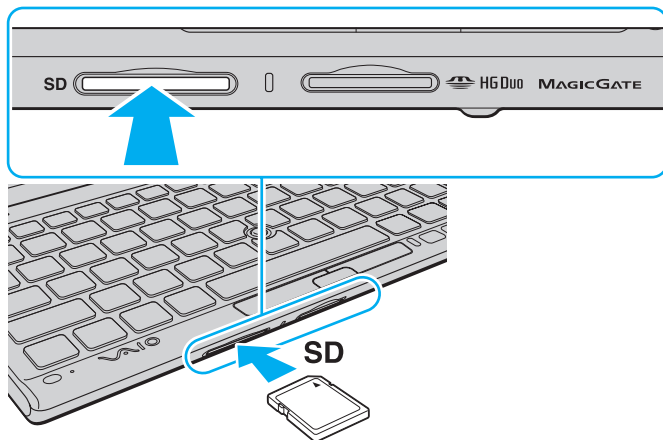





Quando introduzir um cartão de memória SD pela primeira vez na ranhura, poderá ser-lhe pedido para instalar software de controlador. Se tal acontecer, siga as instruções apresentadas no ecrã para instalar o software.

O ícone do cartão de memória SD será apresentado na janela **Computador** depois de introduzir o cartão na respectiva ranhura.

## Para remover um cartão de memória SD

**!** Introduza a protecção da ranhura para cartões de memória **SD** para impedir a entrada de partículas na ranhura quando não estiver a utilizar um cartão de memória SD. Antes de mover o computador, certifique-se de que insere a protecção da ranhura para cartões de memória **SD**.

- 1** Localize a ranhura para cartões de memória **SD**.
- 2** Verifique se o indicador de acesso a suportes está apagado.
- 3** Empurre o cartão de memória SD para dentro do computador e solte-o.  
O cartão de memória SD é ejectado.
- 4** Retire o cartão de memória SD da ranhura.

## Notas sobre a utilização de cartões de memória

### Notas gerais sobre a utilização do cartão de memória

- ❑ Certifique-se de que utiliza cartões de memória compatíveis com as normas suportadas pelo computador.
- ❑ Certifique-se de que segura no cartão de memória com a seta virada para cima na direcção correcta quando o inserir na ranhura. Para evitar danificar o computador ou o suporte, não o force na ranhura, caso não o consiga inserir suavemente.
- ❑ Introduza ou remova um cartão de memória na ranhura com cuidado. Não force a entrada ou saída dos suportes da ranhura.
- ❑ Não remova o cartão de memória quando o indicador de acesso a suportes estiver aceso. Se o fizer, poderá perder dados.
- ❑ Não tente introduzir um cartão ou adaptador de cartão de memória de um tipo diferente na ranhura para cartões de memória. Poderá ser difícil retirar um cartão ou adaptador de cartão de memória incompatível da ranhura e poderá provocar danos no computador.

### Notas sobre a utilização do cartão de memória SD

- ❑ O seu computador foi testado e é compatível apenas com os principais cartões de memória disponíveis até Janeiro de 2010. No entanto, não garantimos a compatibilidade com todos os cartões de memória.
- ❑ O seu computador foi testado e é compatível com cartões de memória SD com capacidades até 2 GB e com cartões de memória SDHC com capacidades até 32 GB.

## Utilizar a Internet

Antes de utilizar a Internet, necessita de se inscrever junto de um fornecedor de serviços Internet (ISP) e de configurar os dispositivos necessários para ligar o computador à Internet.

Os tipos de ligação à Internet seguintes poderão ser disponibilizados pelo seu ISP:

- Fibra Óptica Residencial (FTTH)
- Linha de Assinante Digital (DSL)
- Modem de cabo
- Satélite
- Marcação telefónica

Para obter informações detalhadas sobre os dispositivos necessários para aceder à Internet e sobre como ligar o computador à Internet, contacte o seu ISP.



Para ligar o computador à Internet utilizando a função de LAN sem fios, necessita de configurar a LAN sem fios. Consulte **Utilizar a LAN sem fios (página 62)** para obter mais informações.



Quando ligar o computador à Internet, certifique-se de que toma as medidas de segurança adequadas para proteger o computador contra as ameaças online.

Dependendo do contrato de serviço com o seu ISP, poderá necessitar de ligar um modem externo, tal como um modem telefónico USB, um modem DSL ou um modem de cabo, ao computador para o ligar à Internet. Para obter instruções detalhadas sobre a configuração da ligação e do modem, consulte o manual fornecido com o modem.

## Utilizar a rede (LAN)

Necessita do adaptador de monitor/LAN para ligar o seu computador a redes do tipo 1000BASE-T/100BASE-TX/10BASE-T através de um cabo de LAN. Ligue uma extremidade de um cabo de LAN (não fornecido) opcional à porta de rede (LAN) do adaptador de monitor/LAN e a outra extremidade à sua rede. Para obter informações sobre as definições detalhadas e os dispositivos necessários para aceder à LAN, contacte o seu administrador de rede.

! Não é possível configurar a rede antes de ligar o adaptador de monitor/LAN ao computador. Consulte **Ligar um adaptador de monitor/LAN** (página 94) para obter mais informações sobre o adaptador de monitor/LAN.

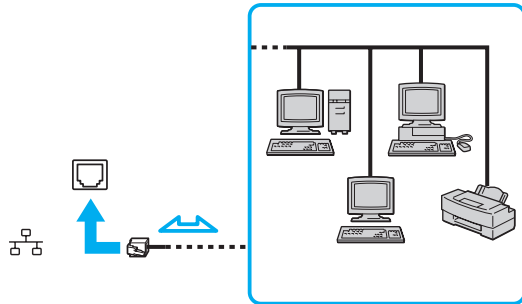

Podem ligar o seu computador a qualquer rede sem alterar as predefinições.

! Não ligue um cabo telefónico à porta de rede (LAN) do adaptador de monitor/LAN. Se a porta de rede (LAN) for ligada a uma das linhas telefónicas mencionadas abaixo, os picos de corrente eléctrica no conector podem provocar danos, sobreaquecimento ou incêndio.

- Linhas telefónicas domésticas (intercomunicadores) ou de escritório (linhas telefónicas múltiplas de escritório)
- Linha de assinante telefónico público
- PBX (private branch exchange)

## Utilizar a LAN sem fios

A LAN sem fios (WLAN) permite a ligação do seu computador a uma rede através de uma ligação sem fios.



A WLAN utiliza a seguinte norma IEEE 802.11a/b/g/n, que especifica o tipo de tecnologia utilizada. Consulte o Guia de especificações para obter informações sobre a configuração do seu computador.

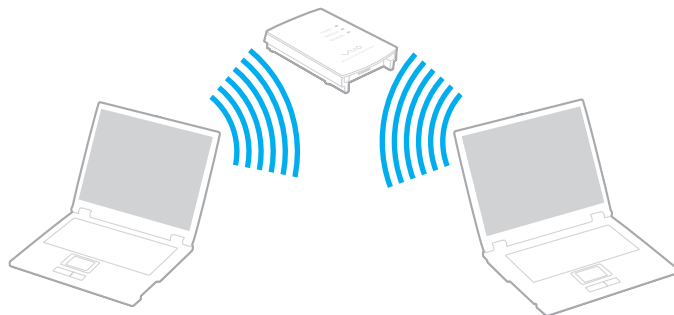

Norma WLAN	Banda de frequências	Comentários
IEEE 802.11a	5 GHz	-
IEEE 802.11b/g	2,4 GHz	A norma IEEE 802.11g proporciona comunicações de maior velocidade do que a norma IEEE 802.11b.
IEEE 802.11n	5 GHz/2,4 GHz	Nos modelos compatíveis com a norma IEEE 802.11b/g/n, só é possível utilizar a banda de 2,4 GHz.

## Notas sobre a utilização da função de LAN sem fios

### Notas gerais sobre a utilização da função de LAN sem fios

- Em alguns países ou regiões, a utilização de produtos WLAN pode ser restringida por regulamentos locais (por exemplo, número limitado de canais).
- As normas IEEE 802.11a e IEEE 802.11n não estão disponíveis em redes ad-hoc.
- A banda de 2,4 GHz, na qual os dispositivos de LAN sem fios funcionam, é utilizada por vários dispositivos. Apesar de os dispositivos de LAN sem fios utilizarem tecnologias para minimizar a interferência de rádio de outros dispositivos que utilizam a mesma banda, esta interferência de rádio poderá causar a diminuição da velocidade de comunicação, diminuir a distância de comunicação ou originar falhas de comunicação.
- A velocidade de comunicação e o alcance poderão variar de acordo com as seguintes condições:
  - Distância entre os dispositivos de comunicação
  - Existência de obstáculos entre os dispositivos
  - Configuração dos dispositivos
  - Condições de rádio
  - Ambiente que inclua a existência de paredes e o material dessas paredes
  - Software em utilização
- As comunicações poderão ser interrompidas, dependendo das condições de rádio.
- A velocidade de comunicação real poderá não ser tão rápida quanto a apresentada no computador.
- A implementação de produtos WLAN compatíveis com normas diferentes que utilizem a mesma banda na mesma rede sem fios poderá reduzir a velocidade de comunicação, devido a interferências de rádio. Tomando isto em consideração, os produtos WLAN são concebidos para reduzir a velocidade de comunicação para garantir a comunicação com outro produto WLAN se este for compatível com outra norma que utilize a mesma banda. Quando a velocidade de comunicação não é tão rápida como a esperada, a mudança do canal sem fios no ponto de acesso pode aumentar a velocidade de comunicação.

## Nota sobre a encriptação de dados

A norma WLAN inclui os métodos de encriptação: Wired Equivalent Privacy (WEP), que é um protocolo de segurança, Wi-Fi Protected Access 2 (WPA2) e Wi-Fi Protected Access (WPA). Propostos conjuntamente pelo IEEE e pela Wi-Fi Alliance, o WPA2 e o WPA são especificações de melhoramentos de segurança interoperacionais, baseados em normas, que aumentam o nível de protecção de dados e controlam o acesso às redes Wi-Fi existentes. O WPA foi concebido para ser compatível com a especificação IEEE 802.11i. Utiliza a encriptação de dados melhorada TKIP (Temporal Key Integrity Protocol), além da autenticação de utilizador utilizando 802.1X e EAP (Protocolo de autenticação extensível). A encriptação de dados protege a ligação sem fios vulnerável entre os clientes e os pontos de acesso. Além disso, existem outros mecanismos de segurança de rede local típicos para garantir a privacidade, tais como: protecção por palavra-passe, encriptação ponto a ponto, redes privadas virtuais e autenticação. O WPA2, a segunda geração do WPA, proporciona uma protecção de dados e um controlo de acesso à rede mais seguros, sendo igualmente concebido para proteger todas as versões dos dispositivos 802.11, incluindo as bandas 802.11b, 802.11a, 802.11g e 802.11n, banda múltipla e modo múltiplo. Para além disso, sendo baseado na norma IEEE 802.11i ratificada, o WPA2 fornece segurança de nível governamental através da implementação do algoritmo de encriptação AES compatível com o FIPS 140-2 do NIST (National Institute of Standards and Technology) e da autenticação baseada no 802.1X. O WPA2 é retrocompatível com o WPA.



## Iniciar a comunicação com LAN sem fios



Em primeiro lugar, tem de estabelecer as comunicações de LAN sem fios entre o seu computador e um ponto de acesso (não fornecido). Consulte a **Ajuda e Suporte do Windows** para obter mais informações.

! Para obter detalhes sobre como seleccionar o canal que será utilizado pelo ponto de acesso, consulte o manual fornecido com o seu ponto de acesso.

### Para iniciar a comunicação com LAN sem fios

- 1 Certifique-se de que existe um ponto de acesso configurado.  
Consulte o manual fornecido com o ponto de acesso para obter mais informações.
- 2 Coloque o selector **WIRELESS** na posição ON.
- 3 Clique no ícone **VAIO Smart Network** na barra de tarefas.
- 4 Clique no selector existente junto das suas opções de rede sem fios pretendidas para o colocar como **On** na janela **VAIO Smart Network**.  
Certifique-se de que o indicador **WIRELESS** está aceso.

! As comunicações de LAN sem fios na banda de 5 GHz, disponíveis apenas em modelos seleccionados, estão desactivadas por definição. Para activar a comunicação na banda de 5 GHz, tem de seleccionar a opção para utilizar a banda de 5 GHz ou as bandas de 2,4 GHz e 5 GHz na lista pendente **Wireless LAN Settings** da janela de definições **VAIO Smart Network**.

- 5 Clique em  ou  na barra de tarefas.
- 6 Selecciono o ponto de acesso pretendido e clique em **Ligar**.



Para autenticação WPA-PSK ou WPA2-PSK, tem de introduzir uma frase de acesso. A frase de acesso é sensível a maiúsculas e minúsculas e tem de ter 8 a 63 caracteres alfanuméricos de comprimento ou uma cadeia hexadecimal de 64 caracteres.

## Parar a comunicação com LAN sem fios

Para parar a comunicação com LAN sem fios

Clique no selector existente junto a **Wireless LAN** para o colocar como **Off** na janela **VAIO Smart Network**.

! A desactivação da função de LAN sem fios durante o acesso a documentos, ficheiros ou recursos remotos pode originar a perda de dados.

## Utilizar a WAN sem fios

A utilização da WAN sem fios (WWAN) permite-lhe ligar o computador à Internet através da rede sem fios sempre que esteja numa zona com cobertura celular.

A WWAN poderá não estar disponível em alguns países ou regiões.



Algumas funcionalidades e opções descritas nesta secção poderão não estar disponíveis no seu computador. Consulte o Guia de especificações para obter informações sobre a configuração do seu computador.

## Introduzir um cartão SIM

Para utilizar a função de WAN sem fios, tem de introduzir primeiro um cartão SIM na ranhura para cartão SIM do computador. O seu cartão SIM está contido numa base com o tamanho aproximado de um cartão de crédito.



Dependendo do seu país e modelo, poderá receber uma oferta do operador de telecomunicações seleccionado pelo VAIO. Neste caso, o cartão SIM encontra-se no pacote do operador existente na embalagem ou pode já estar inserido na ranhura para cartão SIM. Se o cartão SIM não tiver sido fornecido com o seu computador, poderá adquirir um ao seu operador de telecomunicações preferido.

### Para introduzir um cartão SIM

- 1 Desligue o computador.
- 2 Remova a bateria do computador.



Para obter instruções detalhadas, consulte **Para retirar a bateria (página 23)**.

- 3 Remova o cartão SIM (1) empurrando-o para fora da base.

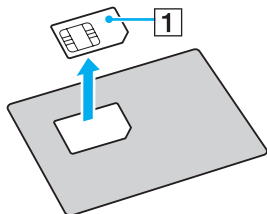

- 4 Introduza o cartão SIM na ranhura para cartão SIM com o lado do circuito impresso virado para cima.

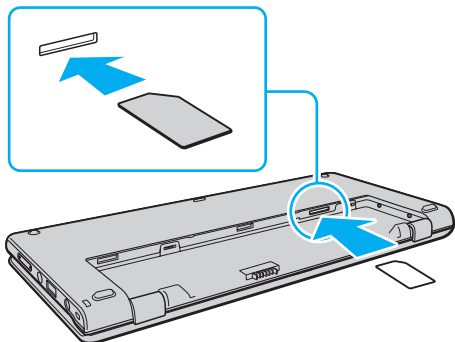

! Não toque no circuito impresso existente no cartão SIM. Segure no computador firmemente antes de inserir ou remover o cartão.  
Não danifique o cartão SIM de qualquer modo, dobrando-o ou exercendo pressão sobre ele.

- 5 Instale novamente a bateria.

! Certifique-se de que a bateria está correctamente instalada.

## Iniciar a comunicação com WAN sem fios

Para iniciar a comunicação com WAN sem fios

- 1 Coloque o selector **WIRELESS** na posição ON.
- 2 Clique no ícone **VAIO Smart Network** na barra de tarefas.
- 3 Na janela **VAIO Smart Network**, certifique-se de que o selector existente junto de **Wireless WAN** está marcado como **On**.
- 4 Clique no botão com a seta para baixo existente junto do selector **Wireless WAN** e no botão **Connect** para iniciar o software de gestão de ligação ou o software pré-instalado de um operador de telecomunicações, dependendo do modelo ou país.
- 5 Introduza o seu código PIN quando lhe for pedido.
- 6 Clique em **Ligar**.

Para obter mais informações sobre a utilização da função de WAN sem fios, consulte o ficheiro de ajuda incluído com o **VAIO Smart Network** ou a documentação do operador de telecomunicações.

## Utilizar a função Bluetooth

Pode estabelecer uma comunicação sem fios entre o computador e outros dispositivos Bluetooth®, tais como outro computador ou um telemóvel. Pode transferir dados entre estes dispositivos sem cabos até uma distância de 10 metros em espaço aberto.

### Segurança Bluetooth

A tecnologia sem fios Bluetooth tem uma função de autenticação que lhe permite determinar com quem está a comunicar. A função de autenticação permite impedir que qualquer dispositivo Bluetooth anónimo aceda ao seu computador.

Durante a primeira comunicação entre dois dispositivos Bluetooth, deve ser determinada uma chave (uma palavra-passe necessária para autenticação) comum a registar por ambos os dispositivos. Assim que um dispositivo for registado, não haverá necessidade de introduzir novamente a chave.



A chave pode ser sempre diferente, mas tem de ser a mesma em ambos os lados.

Para determinados dispositivos, tais como um rato, não pode ser introduzida nenhuma chave.

## Comunicar com outro dispositivo Bluetooth

Podemos ligar o computador a um dispositivo Bluetooth como outro computador, um telemóvel, um PDA, um auricular, um rato ou uma câmara digital sem utilizar quaisquer cabos.





## Para comunicar com outro dispositivo Bluetooth

Para comunicar com outro dispositivo Bluetooth, tem de configurar primeiro a função Bluetooth. Para configurar e utilizar a função Bluetooth, procure informações sobre a tecnologia Bluetooth utilizando a **Ajuda e Suporte do Windows**.

- 1 Coloque o selector **WIRELESS** na posição ON.
- 2 Clique no ícone **VAIO Smart Network** na barra de tarefas.
- 3 Clique no selector existente junto a **Bluetooth** para o colocar como **On** na janela **VAIO Smart Network**.  
Certifique-se de que o indicador **WIRELESS** está aceso.

## Parar as comunicações Bluetooth

Para parar as comunicações Bluetooth

- 1 Desligue o dispositivo Bluetooth que está a comunicar com o seu computador.
- 2 Clique no selector existente junto a **Bluetooth** para o colocar como **Off** na janela **VAIO Smart Network**.

## Notas sobre a utilização da função Bluetooth

- ❑ A velocidade de transferência de dados varia em função das seguintes condições:
  - ❑ Obstáculos, como paredes, localizados entre dispositivos
  - ❑ Distância entre dispositivos
  - ❑ Material utilizado nas paredes
  - ❑ Proximidade de microondas e telefones sem fios
  - ❑ Interferência de frequências de rádio e outras condições ambientais
  - ❑ Configuração dos dispositivos
  - ❑ Tipo de aplicação
  - ❑ Tipo de sistema operativo
  - ❑ Utilização das funções de LAN sem fios e Bluetooth em simultâneo no computador
  - ❑ Tamanho do ficheiro a transmitir
- ❑ Devido às limitações da norma Bluetooth e à interferência electromagnética existente no ambiente, os ficheiros muito grandes podem ficar ocasionalmente danificados durante a transferência contínua.
- ❑ Todos os dispositivos Bluetooth têm de ser certificados para que os requisitos aplicáveis da norma sejam mantidos. Mesmo se as normas forem cumpridas, o desempenho de um dispositivo individual, as especificações e os procedimentos de funcionamento podem variar. A troca de dados pode não ser possível em todas as situações.
- ❑ Poderá ocorrer uma falha de sincronização entre vídeo e áudio se reproduzir vídeos no computador com saída de áudio a partir de um dispositivo ligado por Bluetooth. Isto é uma ocorrência frequente da tecnologia Bluetooth e não indica uma avaria.

- ❑ A banda de 2,4 GHz, com a qual os dispositivos Bluetooth ou os dispositivos de LAN sem fios funcionam, é utilizada por vários dispositivos. Apesar de os dispositivos Bluetooth sem fios utilizarem tecnologias para minimizar a interferência de rádio de outros dispositivos que utilizam a mesma banda, esta interferência de rádio poderá causar a diminuição da velocidade de comunicação, diminuir a distância de comunicação ou originar falhas de comunicação.
- ❑ A função Bluetooth poderá não trabalhar com outros dispositivos, dependendo do fabricante ou da versão de software utilizada pelo fabricante.
- ❑ A ligação de vários dispositivos Bluetooth ao computador poderá causar congestão de canais, originando o desempenho fraco dos dispositivos. Isto é uma ocorrência normal da tecnologia Bluetooth e não indica uma avaria.

## Utilizar a função GPS

Pode obter informações de localização utilizando o GPS (Global Positioning System) com software de localização.



Algumas funcionalidades e opções descritas nesta secção poderão não estar disponíveis no seu computador. Consulte o Guia de especificações para obter informações sobre a configuração do seu computador.

### Para utilizar a função GPS

- 1 Coloque o selector **WIRELESS** na posição ON.
- 2 Clique no ícone **VAIO Smart Network** na barra de tarefas.
- 3 Clique no selector existente junto a **GPS** para o colocar como **On** na janela **VAIO Smart Network**.



O software do controlador será instalado da primeira vez que activar a função GPS no **VAIO Smart Network**.

## Utilizar várias funções com os sensores integrados

O acelerómetro e a bússola digital (sensor geomagnético) incorporados permitem utilizar as funções seguintes.

! Certifique-se de que utiliza a correia fornecida sempre que utilizar o computador segurando-o com as duas mãos, para impedir a queda acidental do computador. Para obter informações sobre como fixar a correia ao computador, consulte **Fixar a Correia (página 18)**.

Não segure no computador pela parte inferior durante um período de tempo prolongado; se o fizer, poderá originar queimaduras de baixa temperatura.

## Utilizar as funções de visualização com o acelerómetro incorporado

Para utilizar a função de rotação

A função de rotação permite-lhe ver o ecrã do computador numa orientação horizontal ou vertical. Para utilizar a função de rotação, rode o computador 90 graus. O acelerómetro incorporado detecta automaticamente o movimento e orienta a vista do ecrã dependendo da direcção em que rodou o computador. Por exemplo, se estiver a ver o ecrã do computador na orientação vertical, rodar o computador 90 graus muda a vista do ecrã para a orientação horizontal.

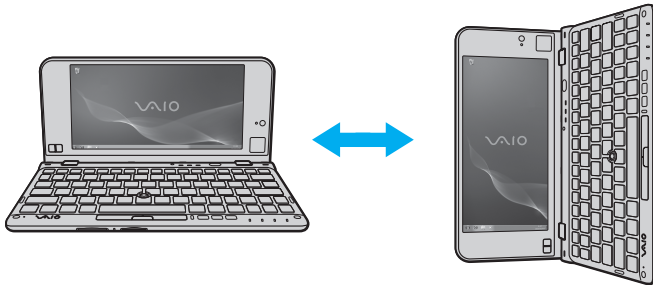

## Para utilizar a função de movimento

Com a função de movimento, pode avançar ou recuar páginas ou passar para a fotografia anterior ou seguinte no **Visualizador de Fotografias do Windows**, no **Adobe Reader** ou em algum software de navegação na Internet. Para utilizar a função de movimento, incline ligeiramente o computador para a direita ou para a esquerda.

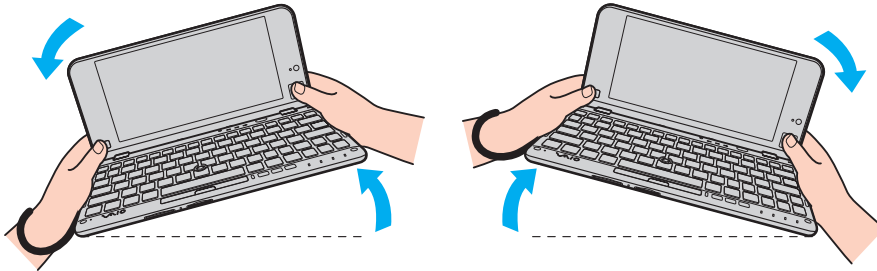



Para utilizar a função de movimento enquanto estiver a utilizar o computador na orientação vertical, abra completamente o ecrã LCD e rode ligeiramente o computador para a direita ou para a esquerda em relação à linha pontilhada, conforme ilustrado abaixo.

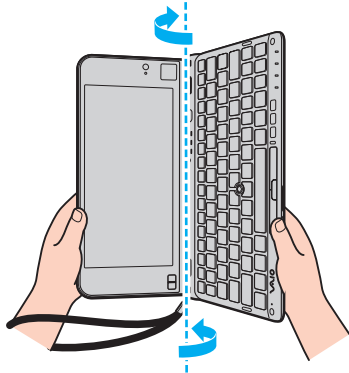

Pode desactivar/activar a função de rotação e a função de movimento, bem como ajustar a sensibilidade da inclinação, utilizando o **VAIO Control Center**.

Poderá calibrar o acelerómetro incorporado com o **VAIO Control Center** se as funções acima descritas não funcionarem correctamente quando efectuar as acções correspondentes.

## Obter informações de localização com a bússola digital integrada

Com a bússola digital integrada, poderá obter informações de localização nas aplicações de software seguintes.

### ❑ **VAIO Location Search**

Para obter informações sobre a utilização do **VAIO Location Search**, consulte o ficheiro de ajuda incluído com o software.

### ❑ **Digital Compass**

Tem de instalar o **Digital Compass** para utilizar o software. Siga estes passos para instalar o software:

- 1 Clique com o botão direito do rato no ambiente de trabalho e seleccione **Mini-aplicações**.
- 2 Faça duplo clique em **Digital Compass**.



Poderá calibrar a bússola digital integrada com o **VAIO Control Center** se esta não apresentar a direcção correcta.

## Notas sobre os sensores integrados

### Notas sobre a utilização do acelerómetro integrado

- ❑ Poderá perder todos os dados não guardados se utilizar a função de rotação sem sair do software em execução, tal como o software de reprodução de vídeo.
- ❑ A função de rotação é desactivada quando um monitor externo está ligado ao computador. Se ligar um monitor externo enquanto estiver a utilizar o computador na orientação vertical, a vista do ecrã muda automaticamente para a orientação horizontal.
- ❑ O ecrã do computador poderá apresentar algum ruído se utilizar a função de rotação com uma protecção de ecrã activada.
- ❑ Certifique-se de que abre totalmente o ecrã LCD quando utilizar a função de movimento com o computador na orientação vertical.
- ❑ Algumas aplicações de software não suportam a vista de orientação vertical e, conseqüentemente, não funcionarão correctamente. Neste caso, utilize o computador na orientação horizontal.

## Notas sobre a utilização da bússola digital integrada

- ❑ A bússola digital existente no ambiente de trabalho apresenta a direcção para a qual estiver actualmente voltado detectando o geomagnetismo ambiente. Visto que o geomagnetismo é afectado pelo ambiente circundante, a bússola digital poderá não apresentar a direcção correcta nas seguintes localizações:
  - ❑ No interior de um elevador ou de uma sala rodeada por paredes de betão armado ou com uma estrutura em aço
  - ❑ Em localizações rodeadas por estruturas de betão armado, tais como passadiços ou átrios
  - ❑ Em localizações nas proximidades ou no interior de comboios ou carros
  - ❑ Em localizações nas proximidades de transformadores ou linhas de alta tensão
  - ❑ Em localizações nas proximidades de mobiliário metálico, tal como secretárias
  - ❑ Em localizações nas proximidades de ímanes ou produtos magnetizados, tais como altifalantes
- ❑ A direcção apresentada pela bússola digital no ambiente de trabalho poderá mudar depois de ajustar o ângulo de visualização do ecrã do computador. Isto é normal e não indica uma avaria. Neste caso, calibre a bússola digital com o **VAIO Control Center**.

## Notas sobre o manuseamento do computador

- ❑ Certifique-se de que utiliza a correia fornecida sempre que utilizar o computador segurando-o com as duas mãos, para impedir a queda accidental do computador. Para obter informações sobre como fixar a correia ao computador, consulte **Fixar a Correia (página 18)**.
- ❑ Não prenda a correia à volta do pescoço.
- ❑ Não utilize a correia para transportar o computador; se o fizer, este poderá bater nos objectos que o rodeiam, podendo ficar danificado.
- ❑ Não segure no computador pela parte inferior durante um período de tempo prolongado; se o fizer, poderá originar queimaduras de baixa temperatura.

# Utilizar dispositivos periféricos

Pode adicionar funcionalidades ao seu computador VAIO utilizando as várias portas do computador.

- Utilizar os auscultadores com cancelamento de ruído ([página 86](#))
- Ligar um adaptador de monitor/LAN ([página 94](#))
- Ligar uma unidade de disco óptico ([página 96](#))
- Ligar altifalantes externos ou auscultadores ([página 98](#))
- Ligar um monitor externo ([página 99](#))
- Seleccionar modos de visualização ([página 101](#))
- Utilizar a função de múltiplos monitores ([página 102](#))
- Ligar um dispositivo USB ([página 104](#))

## Utilizar os auscultadores com cancelamento de ruído

O seu computador pode ter sido fornecido com auscultadores com cancelamento de ruído.



Algumas funcionalidades e opções descritas nesta secção poderão não estar disponíveis no seu computador. Consulte o Guia de especificações para obter informações sobre a configuração do seu computador.

Os auscultadores com cancelamento de ruído estão equipados com um microfone integral que capta o ruído ambiente e emite um som de oposição de fase para o reduzir.

## Antes de utilizar os auscultadores com cancelamento de ruído

- ❑ Só é possível activar a função de cancelamento de ruído quando os auscultadores com cancelamento de ruído fornecidos estão ligados a uma tomada para auscultadores que suporte esta função.
- ❑ A função de cancelamento de ruído não funciona com sons emitidos pelos dispositivos seguintes:
  - ❑ Altifalantes externos
  - ❑ Auscultadores sem a função de cancelamento de ruído
  - ❑ Dispositivos de saída de som ligados ao computador através de uma ligação Bluetooth
- ❑ A função de cancelamento de ruído pode não produzir o efeito desejado se os auscultadores não estiverem correctamente colocados. Certifique-se de que coloca os auriculares dos auscultadores correctamente nos ouvidos.

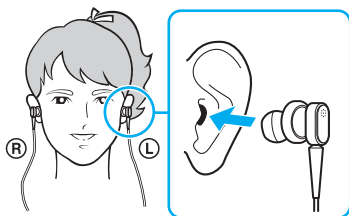

Se achar que a função de cancelamento de ruído tem pouco efeito, ajuste a posição da ponta dos auriculares dos auscultadores com cancelamento de ruído ou substitua as pontas por um par de outro tamanho. Por predefinição, os auriculares têm montadas pontas de tamanho médio; no entanto, os auscultadores deverão ter sido fornecidos com um par de pontas de tamanho pequeno e um par de tamanho grande.

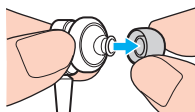

- A função de cancelamento de ruído destina-se a reduzir ruído ambiente de baixa frequência, mas não ruído de alta frequência. Além disso, esta função não se destina a implementar um ambiente de áudio 100% isento de ruído.
- Se a função de cancelamento de ruído parecer não estar a funcionar, desligue completamente os auscultadores com cancelamento de ruído fornecidos e ligue-os novamente.
- Para garantir que a função de cancelamento de ruído produz o efeito desejado, não tape o microfone incorporado (1) dos auscultadores com cancelamento de ruído.

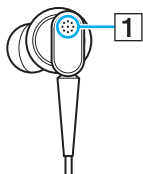

- Poderá ouvir um silvo suave enquanto a função de cancelamento de ruído está activada. Este ruído é gerado pela função e não indica uma avaria.
- Poderá achar que a função de cancelamento de ruído tem pouco efeito ou que o ruído ambiente parece ficar mais alto, dependendo do tipo de ruído ou do nível de silêncio do seu ambiente. Neste caso, desactive a função de cancelamento de ruído.
- A utilização de telemóveis poderá originar interferência de rádio nos auscultadores com cancelamento de ruído. Mantenha os telemóveis afastados dos auscultadores.
- É gerado ruído quando os auscultadores são ligados ou desligados. Isto é normal e não indica uma avaria. Certifique-se de que tira os auscultadores dos ouvidos antes de os ligar ou desligar.
- A activação/desactivação da função de cancelamento de ruído ou a activação/desactivação de som com os controlos de volume do Windows geram ruído. Isto é causado pela comutação do circuito de cancelamento de ruído e não indica uma avaria.



- ❑ Certifique-se de que utiliza os auscultadores com cancelamento de ruído fornecidos. Poderá utilizar os auscultadores fornecidos com um Walkman<sup>®</sup>, mas a função de cancelamento de ruído do computador não funcionará tão bem com auscultadores deste tipo.
- ❑ Se configurar os auscultadores com cancelamento de ruído para captarem os sons emitidos pelo microfone incorporado e transmitirem os mesmos através dos auriculares, os sons serão amplificados. Preste atenção ao volume quando alterar a configuração.

## Ligar os auscultadores com cancelamento de ruído

Para ligar os auscultadores com cancelamento de ruído

Ligue o cabo dos auscultadores à tomada para auscultadores .

O ícone  aparece na barra de tarefas para indicar que a função de cancelamento de ruído está activada, sendo apresentado um balão de mensagem.



Quando o ícone  está presente na barra de tarefas, a função de cancelamento de ruído está desactivada. Clique com o botão direito do rato no ícone e seleccione **Enable Noise Canceling Function** no menu.

Se o ícone não estiver presente na barra de tarefas, consulte **O que fazer se o ícone e o balão não forem apresentados** ([página 93](#)) para alterar as definições.

## Ajustar o efeito da função de cancelamento de ruído

Os auscultadores com cancelamento de ruído fornecidos com o seu computador estão configurados para produzirem o efeito ideal.

Se achar que a função de cancelamento de ruído não está a produzir o efeito desejado, poderá ajustá-la através do cursor **Noise Canceling Control** existente na janela **Noise Canceling Headphones**.

Para ajustar o efeito da função de cancelamento de ruído

- 1 Clique com o botão direito do rato no ícone  existente na barra de tarefas e seleccione **Definições**.



Se o ícone não estiver presente na barra de tarefas, consulte **O que fazer se o ícone e o balão não forem apresentados (página 93)** para alterar as definições.

- 2 Arraste o cursor **Noise Canceling Control** na direcção de **Mic+** ou **Mic-** para seleccionar o nível de cancelamento de ruído pretendido.



Para obter o efeito ideal, o cursor deverá estar posicionado no centro do intervalo. Arrastar o cursor totalmente para **Mic+** não aplica a potência máxima da função de cancelamento de ruído.

- 3 Clique em **Aplicar**.
- 4 Confirme se o efeito de cancelamento de ruído é satisfatório e clique em **OK**.

## Utilizar a função de direccionalidade do microfone

Tal como um microfone normal, o microfone incorporado dos auscultadores com cancelamento de ruído capta sons vindos de todas as direcções. No entanto, a função de direccionalidade (configuração de feixe) do microfone pode reduzir o ruído ambiente e captar principalmente a sua voz e os sons vindos da sua frente e de trás de si.

A função de direccionalidade do microfone é útil quando pretende que a sua voz seja escutada com clareza enquanto conversa ou quando utiliza os auscultadores como um microfone para gravar a sua voz ou os sons provenientes da sua frente.

Para activar a função de direccionalidade do microfone

- 1 Clique com o botão direito do rato no ícone  existente na barra de tarefas e seleccione **Definições**.





Se o ícone não estiver presente na barra de tarefas, consulte **O que fazer se o ícone e o balão não forem apresentados (página 93)** para alterar as definições.

- 2 Clique no separador **Microphone directivity** e seleccione a caixa de verificação **Enable the microphone directivity function**.
- 3 Clique em **OK**.



Se o ruído ambiente for extremamente alto, a função de direccionalidade do microfone poderá não produzir o efeito desejado ou o nível de volume dos ruídos poderá flutuar a intervalos breves.

## O que fazer se o ícone e o balão não forem apresentados

Se o ícone da função de cancelamento de ruído (/) não estiver presente na barra de tarefas e o balão de mensagem não for apresentado pelo ícone, altere as definições da função de cancelamento de ruído.

Para apresentar o balão de mensagem e o ícone

- 1 Clique em **Iniciar** e em **Painel de Controlo**.
- 2 Clique em **Hardware e Som**.
- 3 Clique em **Gerir dispositivos de áudio** em **Som**.
- 4 No separador **Reprodução**, faça duplo clique no ícone de altifalantes ou auscultadores.
- 5 Clique no separador **Melhoramentos**.
- 6 Clique para seleccionar a caixa de verificação **Noise Canceling Function** e clique em **Modify Settings**.



Se a caixa de verificação **Desactivar todos os melhoramentos** estiver seleccionada, clique para a desmarcar.

- 7 Clique para seleccionar a caixa de verificação **Display an icon for the noise canceling headphones in the task tray** ou **Display a message when noise canceling headphones are connected**.
- 8 Clique em **OK**.

## Ligar um adaptador de monitor/LAN

O seu computador pode ser fornecido com um adaptador de monitor/LAN para expandir a conectividade.



Algumas funcionalidades e opções descritas nesta secção poderão não estar disponíveis no seu computador. Consulte o Guia de especificações para obter informações sobre a configuração do seu computador.

### Localizar portas no adaptador de monitor/LAN

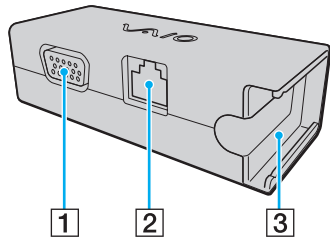

- 1 Porta de monitor ([página 99](#))
- 2 Porta de rede (LAN) ([página 61](#))
- 3 Tomada para ligar o transformador ([página 134](#))

## Ligar o adaptador de monitor/LAN ao seu computador

Para ligar o adaptador de monitor/LAN ao seu computador

! Não mova o computador enquanto o adaptador de monitor/LAN estiver ligado; se o fizer, poderá desligar o adaptador de monitor/LAN e danificar ambas as unidades.

- 1 Faça deslizar a ficha de E/S (1) na direcção da seta e passe o cabo da ficha de E/S (2) pela direita da patilha (3).

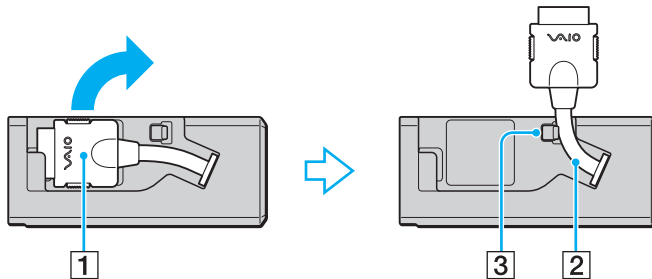

- 2 Ligue a ficha de E/S (4) à porta de E/S (5) do computador.

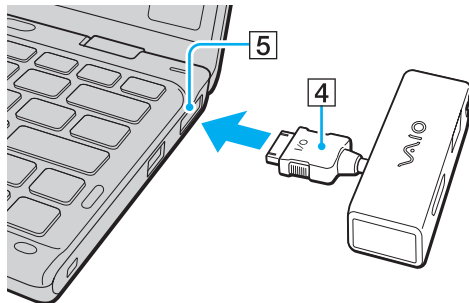

## Ligar uma unidade de disco óptico

Para utilizar discos ópticos no seu computador, ligue uma unidade de disco óptico externa (não fornecida) ao seu computador.

### Ligar uma unidade de disco óptico

! Certifique-se de que liga uma unidade de disco óptico externa ao computador antes de iniciar qualquer programa de utilização de discos pré-instalado.

Certifique-se de que liga uma unidade de disco óptico externa a uma fonte de alimentação CA antes de a utilizar. O seu computador só suporta unidades de disco óptico que sejam alimentadas directamente a partir de uma fonte de alimentação CA.



## Para ligar uma unidade de disco óptico

- 1 Ligue a sua unidade de disco óptico externa a uma tomada (1).
- 2 Escolha a porta USB (2)  que preferir utilizar.
- 3 Ligue uma extremidade de um cabo USB (3) à porta USB e a outra extremidade à unidade de disco óptico.

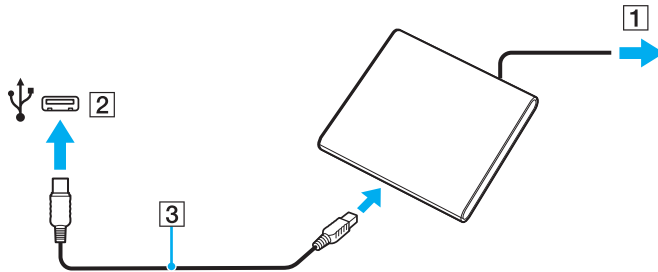

Consulte o manual fornecido com a unidade de disco óptico externa para obter instruções detalhadas sobre a ligação do cabo USB à unidade.

Se desligar a unidade enquanto o computador estiver num modo de poupança de energia (Suspensão ou Hibernação), poderá provocar avarias no computador.

## Ligar altifalantes externos ou auscultadores

Pode ligar dispositivos externos de saída de som (não fornecidos), tais como altifalantes ou auscultadores, ao computador.

### Para ligar altifalantes externos



Certifique-se de que os altifalantes foram concebidos para utilização com um computador.



Baixe o volume dos altifalantes antes de os ligar.

A função de cancelamento de ruído não funciona com o som emitido através de altifalantes externos.

Ligue os altifalantes externos (1) à tomada para auscultadores (2) com um cabo de altifalante (3) (não fornecido).

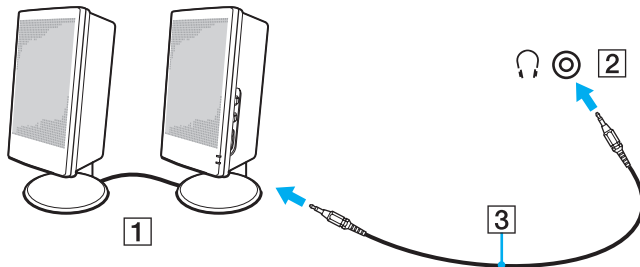

## Ligar um monitor externo

Pode ligar um monitor externo (não fornecido) ao computador. Por exemplo, pode utilizar o computador com um monitor ou um projector.



Algumas funcionalidades e opções descritas nesta secção poderão não estar disponíveis no seu computador.

## Ligar um monitor de computador ou um projector

Necessita de um adaptador de monitor/LAN para ligar um monitor externo, tal como um monitor de computador ou um projector, ao seu computador.

Para ligar um monitor de computador ou um projector

- 1 Ligue o cabo de alimentação (1) do seu monitor externo ou projector a uma tomada eléctrica.
- 2 Ligue o monitor externo ou projector à porta de monitor (2) do adaptador de monitor/LAN com um cabo de monitor.

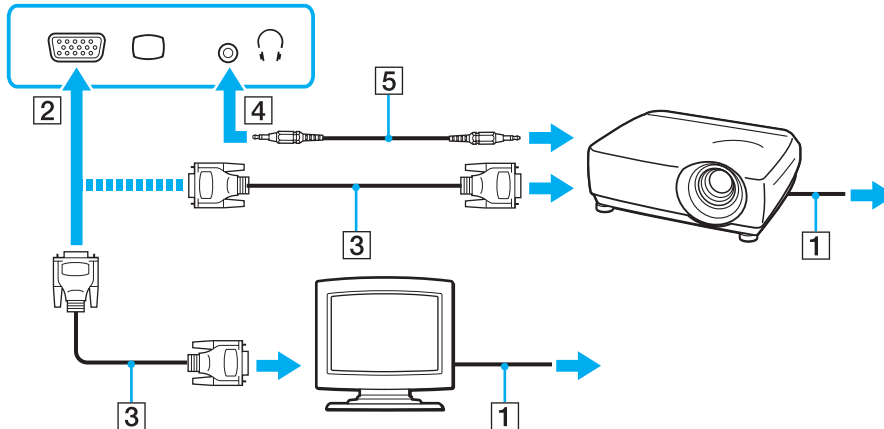

Se for necessário, ligue a tomada para auscultadores do projector à tomada para auscultadores (4) do computador com um cabo de altifalante (5).

## Seleccionar modos de visualização

Quando está ligado um monitor externo, pode seleccionar o monitor principal que pretende utilizar.



Poderá não conseguir visualizar os mesmos conteúdos no ecrã do computador e no monitor externo ou projector simultaneamente, dependendo do tipo do monitor externo ou projector.

Ligue o monitor externo antes de ligar o computador.

Para seleccionar um modo de visualização com as teclas **Fn+F7**

Pode seleccionar um modo de visualização com as teclas **Fn+F7**. Consulte **Combinações e funções com a tecla Fn (página 35)** para obter mais informações.

Para seleccionar um modo de visualização nas definições de visualização

- 1 Clique com o botão direito do rato no ambiente de trabalho e seleccione **Resolução de ecrã**.
- 2 Clique na lista pendente existente junto a **Múltiplos ecrãs**, seleccione a definição pretendida e clique em **OK**.

## Utilizar a função de múltiplos monitores

A função de monitores múltiplos permite-lhe distribuir secções do seu ambiente de trabalho em monitores separados. Por exemplo, se tiver um monitor externo ligado à porta de monitor, o ecrã do computador e o monitor externo podem funcionar como um ambiente de trabalho individual.

Podem deslocar o cursor de um monitor para o outro. Isto permite-lhe arrastar objectos, tal como uma janela de uma aplicação aberta ou uma barra de ferramentas, de um monitor para o outro.

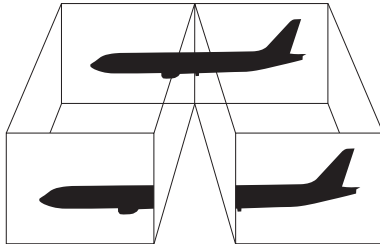

## Para utilizar a função de múltiplos monitores



O monitor externo pode não suportar a função de múltiplos monitores.

Algumas aplicações de software podem não ser compatíveis com os ajustes de múltiplos monitores.

Certifique-se de que o computador não entra no modo de Suspensão ou Hibernação enquanto estiver a utilizar a função de múltiplos monitores; caso contrário, o computador poderá não regressar ao modo Normal.

Se definir cores diferentes em cada monitor, não expanda uma janela única em dois monitores; caso contrário, o seu software pode não funcionar correctamente.

- 1 Clique com o botão direito do rato no ambiente de trabalho e seleccione **Resolução de ecrã**.
- 2 Clique na lista pendente existente junto a **Múltiplos ecrãs**, seleccione **Expandir estes ecrãs** e clique em **OK**.



Pode definir o número de cores e a resolução de cada monitor e personalizar a função de múltiplos monitores.

Defina menos cores ou uma resolução inferior para cada monitor.

## Ligar um dispositivo USB

Pode ligar um dispositivo USB (Universal Serial Bus), tal como um rato, uma unidade de disquetes, altifalantes ou uma impressora, ao seu computador.

Para ligar um dispositivo USB

- 1 Seleccione a porta USB (1) que preferir utilizar.
- 2 Ligue o cabo do dispositivo USB (2) à porta USB.

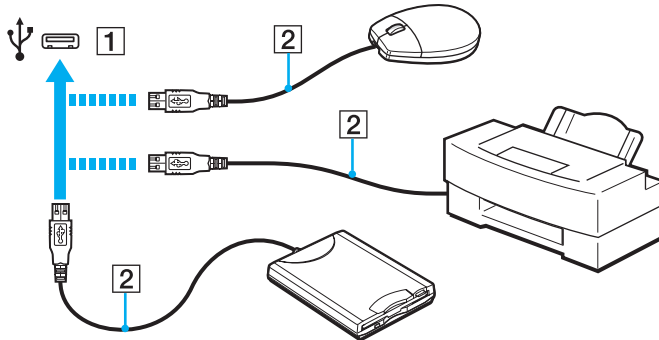



## Notas sobre a ligação de um dispositivo USB

- ❑ Poderá ter de instalar o software de controlador fornecido com o dispositivo USB antes de o utilizar. Consulte o manual fornecido com o dispositivo USB para obter mais informações.
- ❑ Certifique-se de que utiliza uma impressora USB compatível com a sua versão do Windows para imprimir documentos.
- ❑ Para obter informações sobre a remoção de um dispositivo USB, consulte o manual fornecido com o dispositivo.
- ❑ Para evitar que o seu computador e/ou dispositivos USB fiquem danificados, tenha em atenção o seguinte:
  - ❑ Quando deslocar o computador com dispositivos USB ligados, evite expor as portas USB a choques ou impactos.
  - ❑ Não coloque o computador num saco ou mala de transporte quando tiver dispositivos USB ligados.

## Personalizar o computador VAIO



Esta secção descreve brevemente como alterar as definições principais do computador VAIO. Entre outras coisas, aprenderá a utilizar e a personalizar o aspecto do software e utilitários da Sony.

- ❑ **Definir a palavra-passe** ([página 107](#))
- ❑ **Utilizar o Intel(R) VT** ([página 114](#))
- ❑ **Utilizar o VAIO Control Center** ([página 115](#))
- ❑ **Utilizar o VAIO Power Management** ([página 116](#))

## Definir a palavra-passe

A definição da palavra-passe permite-lhe proteger o computador contra acesso não autorizado, pedindo que o utilizador introduza a palavra-passe quando o computador é ligado ou quando este regressar ao modo Normal a partir do modo de Suspensão ou Hibernação.

! Não se esqueça da sua palavra-passe. Anote-a e guarde-a num local seguro.

Tipo de palavra-passe	Descrição
Palavra-passe de ligação	<p>Pode utilizar as funções do BIOS para definir dois tipos de palavra-passe:</p> <ul style="list-style-type: none"><li>- Palavra-passe da máquina: Permite que os utilizadores com direitos administrativos alterem todas as opções de configuração existentes no ecrã de configuração do BIOS e iniciem o computador.</li><li>- Palavra-passe do utilizador: Permite que os utilizadores alterem algumas das opções de configuração do BIOS e iniciem o computador. Para definir a palavra-passe do utilizador, tem de definir primeiro a palavra-passe da máquina.</li></ul> <p> A introdução da palavra-passe de ligação será pedida após a apresentação do logótipo VAIO, para iniciar o computador.</p> <p>! Se se esquecer da palavra-passe da máquina, esta terá de ser reposta e será cobrada uma taxa de reposição. Para repor a palavra-passe, contacte um serviço de assistência a clientes/centro de suporte autorizado da Sony. Para localizar o centro ou agente mais próximo de si, consulte <b>Obter mais informações sobre o seu computador VAIO (página 5)</b>. Poderá repor a palavra-passe do utilizador no ecrã de configuração do BIOS, introduzindo a palavra-passe da máquina.</p>
Palavra-passe do Windows	<p>Permite que os utilizadores iniciem sessão no seu computador e protegem cada conta de utilizador com uma palavra-passe própria.</p> <p> A introdução da palavra-passe do Windows é pedida depois de seleccionar a sua conta de utilizador.</p>

## Definir a palavra-passe de ligação

Para adicionar a palavra-passe de ligação (palavra-passe da máquina)

- 1 Ligue o computador e prima a tecla **F2** repetidamente até que o logótipo VAIO desapareça.  
O ecrã de configuração do BIOS é apresentado. Se o ecrã não for apresentado, reinicie o computador e tente novamente.
- 2 Prima a tecla **←** ou **→** para seleccionar **Security** para ver o separador **Security**, seleccione **Set Machine Password** e, em seguida, prima a tecla **Enter**.
- 3 No ecrã de introdução da palavra-passe, introduza a palavra-passe duas vezes e prima a tecla **Enter**.  
A palavra-passe pode ter até 32 caracteres alfanuméricos (incluindo espaços).
- 4 Seleccione **Password when Power On** em **Security** e prima a tecla **Enter**.
- 5 Altere a definição de **Disabled** para **Enabled**.
- 6 Prima a tecla **←** ou **→** para seleccionar **Exit**, seleccione **Exit Setup** e, em seguida, prima a tecla **Enter**.  
No pedido de confirmação, prima a tecla **Enter**.

## Para adicionar a palavra-passe de ligação (palavra-passe do utilizador)

! Certifique-se de que define a palavra-passe da máquina antes de definir a palavra-passe do utilizador.

- 1 Ligue o computador e prima a tecla **F2** repetidamente até que o logótipo VAIO desapareça. O ecrã de configuração do BIOS é apresentado. Se o ecrã não for apresentado, reinicie o computador e tente novamente.
- 2 Introduza a palavra-passe da máquina e prima a tecla **Enter**.
- 3 Prima a tecla **←** ou **→** para seleccionar **Security** para ver o separador **Security**, seleccione **Set User Password** e, em seguida, prima a tecla **Enter**.
- 4 No ecrã de introdução da palavra-passe, introduza a palavra-passe duas vezes e prima a tecla **Enter**. A palavra-passe pode ter até 32 caracteres alfanuméricos (incluindo espaços).
- 5 Prima a tecla **←** ou **→** para seleccionar **Exit**, seleccione **Exit Setup** e, em seguida, prima a tecla **Enter**. No pedido de confirmação, prima a tecla **Enter**.

## Para alterar ou remover a palavra-passe de ligação (palavra-passe da máquina)

- 1 Ligue o computador e prima a tecla **F2** repetidamente até que o logótipo VAIO desapareça.  
O ecrã de configuração do BIOS é apresentado. Se o ecrã não for apresentado, reinicie o computador e tente novamente.
- 2 Introduza a palavra-passe da máquina e prima a tecla **Enter**.
- 3 Prima a tecla **←** ou **→** para seleccionar **Security** para ver o separador **Security**, seleccione **Set Machine Password** e, em seguida, prima a tecla **Enter**.
- 4 No ecrã de introdução da palavra-passe, introduza a palavra-passe actual uma vez e, em seguida, uma nova palavra-passe duas vezes e prima a tecla **Enter**.  
Para remover a palavra-passe, deixe os campos **Enter New Password** e **Confirm New Password** em branco e prima a tecla **Enter**.
- 5 Prima a tecla **←** ou **→** para seleccionar **Exit**, seleccione **Exit Setup** e, em seguida, prima a tecla **Enter**.  
No pedido de confirmação, prima a tecla **Enter**.

## Para alterar ou remover a palavra-passe de ligação (palavra-passe do utilizador)

- 1** Ligue o computador e prima a tecla **F2** repetidamente até que o logótipo VAIO desapareça.  
O ecrã de configuração do BIOS é apresentado. Se o ecrã não for apresentado, reinicie o computador e tente novamente.
- 2** Introduza a palavra-passe do utilizador e prima a tecla **Enter**.
- 3** Prima a tecla **←** ou **→** para seleccionar **Security** para ver o separador **Security**, seleccione **Set User Password** e, em seguida, prima a tecla **Enter**.
- 4** No ecrã de introdução da palavra-passe, introduza a palavra-passe actual uma vez e, em seguida, uma nova palavra-passe duas vezes e prima a tecla **Enter**.  
Para remover a palavra-passe, deixe os campos **Enter New Password** e **Confirm New Password** em branco e prima a tecla **Enter**.
- 5** Prima a tecla **←** ou **→** para seleccionar **Exit**, seleccione **Exit Setup** e, em seguida, prima a tecla **Enter**.  
No pedido de confirmação, prima a tecla **Enter**.

## Definir a palavra-passe do Windows

Para adicionar a palavra-passe do Windows

- 1 Clique em **Iniciar** e em **Painel de Controlo**.
- 2 Clique em **Contas de Utilizador e Segurança Familiar** ou em **Contas de Utilizador**.
- 3 Clique em **Contas de Utilizador**.
- 4 Clique em **Criar uma palavra-passe para a conta** em **Efectuar alterações à sua conta de utilizador**.
- 5 Nos campos **Nova palavra-passe** e **Confirmar a nova palavra-passe**, introduza a palavra-passe da conta.
- 6 Clique em **Criar palavra-passe**.



Consulte a **Ajuda e Suporte do Windows** para obter mais informações sobre a palavra-passe do Windows.

Para alterar a palavra-passe do Windows

- 1 Clique em **Iniciar** e em **Painel de Controlo**.
- 2 Clique em **Contas de Utilizador e Segurança Familiar** ou em **Contas de Utilizador**.
- 3 Clique em **Contas de Utilizador**.
- 4 Clique em **Alterar Palavra-passe**.
- 5 Introduza a palavra-passe actual no campo **Palavra-passe actual**.
- 6 Nos campos **Nova palavra-passe** e **Confirmar a nova palavra-passe**, introduza uma nova palavra-passe.
- 7 Clique em **Alterar palavra-passe**.



Para remover a palavra-passe do Windows

- 1 Clique em **Iniciar** e em **Painel de Controlo**.
- 2 Clique em **Contas de Utilizador e Segurança Familiar** ou em **Contas de Utilizador**.
- 3 Clique em **Contas de Utilizador**.
- 4 Clique em **Remover a palavra-passe**.
- 5 No campo **Palavra-passe actual**, introduza a palavra-passe actual que pretende remover.
- 6 Clique em **Remover Palavra-passe**.

## Utilizar o Intel(R) VT

O Intel(R) Virtualization Technology (VT) permite-lhe utilizar software de virtualização de hardware para melhorar o desempenho do seu computador.

! O Intel VT poderá não estar disponível, dependendo da CPU instalada no seu computador.

Para obter informações sobre a virtualização e como utilizar software de virtualização de hardware, contacte o fornecedor de software.

### Para activar o Intel VT

- 1 Ligue o computador e prima a tecla **F2** repetidamente até que o logótipo VAIO desapareça. O ecrã de configuração do BIOS é apresentado. Se o ecrã não for apresentado, reinicie o computador e tente novamente.
- 2 Prima a tecla **←** ou **→** para seleccionar **Advanced**.
- 3 Prima a tecla **↑** ou **↓** para seleccionar **Intel(R) Virtualization Technology** ou **Intel(R) VT**, prima a tecla **Enter**, seleccione **Enabled** e prima a tecla **Enter**.

! Se o separador **Advanced** não for apresentado na janela de configuração do BIOS, ou se não conseguir seleccionar **Intel(R) Virtualization Technology**, o Intel VT não está disponível no computador.

- 4 Prima a tecla **←** ou **→** para seleccionar **Exit**, seleccione **Exit Setup** e, em seguida, prima a tecla **Enter**. No pedido de confirmação, prima a tecla **Enter**.

## Utilizar o VAIO Control Center

O utilitário **VAIO Control Center** permite-lhe aceder a informações do sistema e especificar preferências para o comportamento do sistema.

Para utilizar o VAIO Control Center

- 1 Clique em **Iniciar, Todos os Programas e VAIO Control Center**.
- 2 Seleccione o item de controlo pretendido e altere as definições.
- 3 Quando tiver terminado, clique em **OK**.  
A definição do item pretendido foi alterada.



Para mais informações sobre cada opção, consulte o ficheiro de ajuda incluído com o **VAIO Control Center**.

Alguns dos itens de controlo não estarão visíveis se abrir o **VAIO Control Center** como utilizador padrão.

## Utilizar o VAIO Power Management

A gestão de energia ajuda-o a configurar esquemas de energia para computadores alimentados por electricidade da rede ou por bateria, para satisfazer as suas necessidades de consumo de energia.

A função **VAIO Power Management** é acrescentada às **Opções de energia** do Windows. Com esta aplicação, pode melhorar as funções de gestão de consumo de energia do Windows para garantir um melhor funcionamento do seu computador e prolongar a vida útil da bateria.

### Seleccionar um esquema de energia

Quando inicia o computador, aparece um ícone de estado de energia na barra de tarefas. Este ícone indica o tipo de fonte de alimentação que está a utilizar actualmente. Clique neste ícone para apresentar a janela que mostra o estado da alimentação.

Para seleccionar um esquema de energia

- 1 Clique com o botão direito do rato no ícone de estado da alimentação na barra de tarefas e seleccione **Opções de energia**.
- 2 Seleccione o esquema de energia pretendido.

## Para alterar as definições do esquema de energia

- 1 Clique em **Alterar definições do esquema** à direita do plano de energia pretendido na janela **Opções de energia**.  
Altere as definições do modo de Suspensão e do ecrã conforme necessário.
- 2 Se necessitar de alterar as definições avançadas, clique em **Alterar definições avançadas de energia** e avance para o passo 3.  
Caso contrário, clique em **Guardar Alterações**.
- 3 Clique no separador **VAIO Power Management**.  
Altere as definições de cada item.
- 4 Clique em **OK**.



Poderá verificar as definições do plano de energia actual com o **VAIO Power Management Viewer** no **VAIO Control Center**.

# Precauções

Esta secção descreve orientações de segurança e precauções para o ajudar a proteger o computador VAIO de potenciais danos.

- Informações de segurança (página 119)**
- Informações sobre cuidados e manutenção (página 123)**
- Manusear o computador (página 124)**
- Manusear o ecrã LCD (página 127)**
- Utilizar a fonte de alimentação (página 128)**
- Manusear a câmara integrada (página 129)**
- Manusear discos (página 130)**
- Utilizar a bateria (página 131)**
- Manusear um suporte "Memory Stick" (página 132)**
- Manusear o dispositivo de armazenamento integrado (página 133)**
- Manusear o adaptador de monitor/LAN (página 134)**

## Informações de segurança

### Computador

- ❑ Utilize o computador numa superfície sólida e estável.
- ❑ Forneça uma circulação de ar adequada para evitar o sobreaquecimento interno. Não coloque o computador sobre superfícies porosas, como tapetes, cobertores, sofás, camas ou perto de tapeçarias que possam bloquear as respectivas ranhuras de ventilação.
- ❑ Recomendamos que não utilize o computador directamente sobre o seu colo. A temperatura da base da unidade poderá subir durante o funcionamento normal e, ao longo do tempo, poderá causar desconforto ou queimaduras.
- ❑ Utilize apenas os periféricos e cabos de interface especificados.
- ❑ A temperatura da superfície e da parte inferior do seu computador, do transformador e da bateria poderá subir devido à intensidade da utilização da CPU ou à corrente eléctrica gerada durante o carregamento da bateria. Isto é normal e não indica uma avaria. A quantidade de calor gerada varia, dependendo dos dispositivos externos ou do software em utilização.
- ❑ Estão instalados dispositivos de alta precisão na parte central da unidade base. Se forem executadas tarefas que coloquem uma carga elevada sobre esses dispositivos durante um período de tempo prolongado, a temperatura da parte inferior central do computador poderá aumentar. Se tal acontecer, não segure no computador pela parte inferior durante um período de tempo prolongado; se o fizer, poderá originar queimaduras de baixa temperatura.
- ❑ Se a temperatura da CPU subir devido à utilização intensiva do computador, a velocidade da CPU diminui. Isto é normal e não indica uma avaria. Visto que o computador foi concebido para arrefecer sem a utilização de ventoinhas, este diminui automaticamente a velocidade da CPU, reduz a tensão ou desliga dispositivos não utilizados para reduzir a quantidade de calor gerado.

- ❑ Se o computador ficar quente, efectue qualquer uma das seguintes acções:
  - ❑ Altere a opção de energia. Para alterar a opção de energia, clique com o botão direito do rato no ícone de estado da energia existente na barra de tarefas, seleccione **Opções de energia**, seleccione **Performance Mode** em **Thermal Control Strategy** e clique em **OK**.
  - ❑ Desligue todos os dispositivos USB que estejam ligados.
  - ❑ Remova suportes "Memory Stick" ou cartões de memória que estejam introduzidos.
  - ❑ Coloque o selector **WIRELESS** na posição OFF.
  - ❑ Coloque o computador no modo de Suspensão ou no modo de Hibernação se não estiver a utilizá-lo. Para obter informações sobre como utilizar os modos de poupança de energia, consulte **Utilizar os modos de poupança de energia (página 30)**.
- ❑ Se o computador ou o transformador ficar invulgarmente quente, desligue o computador, desligue o transformador, remova a bateria e contacte um serviço de assistência a clientes/centro de suporte autorizado da Sony.



## Fonte de alimentação

- Não coloque o transformador em contacto com a sua pele. Afaste o transformador do seu corpo se este ficar quente e causar desconforto.
- Não coloque objectos pesados sobre o cabo de alimentação; se o fizer, poderá causar um incêndio.
- Para desligar o cabo de alimentação, puxe-o pela ficha. Nunca puxe pelo cabo.
- Caso não tencione utilizar o computador durante um longo período de tempo, desligue-o da tomada de electricidade.
- Quando o transformador não estiver a ser utilizado, desligue-o da tomada de electricidade.
- Certifique-se de que a tomada de electricidade é de acesso fácil.

## Bateria

- Nunca exponha as baterias a temperaturas superiores a 60°C, tal como num carro estacionado ao sol ou sob a luz directa do sol.
- Para sua segurança, recomendamos vivamente que utilize transformadores e baterias Sony genuínos que cumpram as normas de controlo de qualidade, fornecidos pela Sony especificamente para o seu computador VAIO. Alguns computadores VAIO poderão só funcionar com uma bateria Sony genuína.
- Mantenha a bateria afastada de todas as fontes de calor.
- Mantenha a bateria seca.
- Não abra nem tente desmontar a bateria.
- Não exponha a bateria a choques mecânicos (tais como os provocados pela queda numa superfície dura).
- Se não utilizar o computador durante um longo período de tempo, remova a bateria do computador para evitar danos na mesma.
- Se não tiver utilizado a bateria durante um período de tempo considerável, a respectiva carga poderá reduzir. Isto é normal e não indica uma avaria. A bateria perde carga gradualmente ao longo do tempo, mesmo quando não está a ser utilizada. Ligue o transformador ao computador e recarregue a bateria antes de utilizar o computador novamente.

## Auscultadores

- ❑ **Segurança na estrada** – Não utilize os auscultadores durante a condução de veículos ou de motos ou quando andar de bicicleta. Pode provocar um acidente de trânsito e é ilegal em algumas áreas. Também pode ser potencialmente perigoso ouvir música alto enquanto caminha, especialmente em passeadeiras para peões.
- ❑ **Evitar lesões auditivas** – Evite utilizar auscultadores com um volume muito elevado. Os especialistas em audição desaconselham que se ouça música muito alta de forma contínua e prolongada. Se ouvir um zumbido, reduza o volume ou deixe de utilizar os auscultadores.

## "Memory Stick"

Mantenha os suportes e os adaptadores "Memory Stick" fora do alcance das crianças. Existe o risco de engolimento.

## Informações sobre cuidados e manutenção

### Computador

- ❑ Limpe a caixa e o ecrã LCD com um pano macio, seco ou ligeiramente humedecido com um detergente suave. Não utilize um esfregão abrasivo, pó para arear ou solvente, como álcool ou benzina, pois pode danificar o revestimento do computador.
- ❑ Certifique-se de que desliga o transformador e que remove a bateria antes de limpar o computador.

### Ecrã LCD

- ❑ Utilize um pano macio e seco para limpar a superfície do ecrã LCD. Friccionar a superfície pode danificar o ecrã.
- ❑ Para proteger o ecrã LCD e o teclado contra danos (por exemplo, quando transporta o computador), coloque o pano de limpeza, bem esticado, sobre o teclado, antes de fechar o ecrã LCD.

### Câmara integrada

Limpe a cobertura de protecção da lente da câmara integrada com uma bomba de ar ou um pincel macio. Se a cobertura estiver extremamente suja, limpe-a com um pano seco macio. Não esfregue a cobertura, visto que esta é sensível à pressão.

### Discos

- ❑ O cuidado adequado dos discos é essencial para a respectiva fiabilidade contínua. Não utilize solventes (tais como benzina, diluente, álcool, detergentes ou aerossóis antiestáticos), porque estes produtos podem danificar o disco.
- ❑ Para uma limpeza normal, segure no disco pelas extremidades e utilize um pano macio para limpar a superfície a partir do centro para fora.
- ❑ Se o disco estiver muito sujo, molhe um pano macio com água, torça-o bem e utilize-o para limpar a superfície do disco a partir do centro para fora. Limpe os vestígios de humidade com um pano seco macio.

## Manusear o computador

- Se deixar cair um objecto sólido ou qualquer líquido sobre o computador, encerre o computador, desligue-o da tomada e, em seguida, remova a bateria. Pode ser preferível que o computador seja analisado por pessoal qualificado antes de o utilizar novamente.
- Não deixe cair o computador nem coloque quaisquer objectos sobre o mesmo.
- Não coloque o computador em locais sujeitos a:
  - Fontes de calor, tais como radiadores ou condutas de ventilação
  - Luz solar directa
  - Pó excessivo
  - Humidade ou chuva
  - Vibrações mecânicas ou choques
  - Imanes fortes ou altifalantes sem blindagem magnética
  - Temperatura ambiente superior a 35°C ou inferior a 5°C
  - Humidade elevada
- Não coloque equipamentos electrónicos perto do computador. O campo electromagnético do equipamento pode provocar problemas no computador.
- Não utilize o computador sem instalar a bateria; se o fizer, poderá provocar problemas no computador.
- O computador utiliza sinais de rádio de alta frequência e pode provocar interferências na recepção de rádio ou de televisão. Se tal acontecer, coloque o computador a uma distância adequada do rádio ou televisor.
- Não utilize cabos de ligação cortados ou danificados.

- ❑ Se o computador for transportado directamente de um local frio para um local quente, pode ocorrer condensação de humidade dentro do computador. Neste caso, aguarde pelo menos uma hora antes de ligar o computador. Se ocorrer qualquer problema, desligue o computador e contacte um serviço de assistência a clientes/centro de suporte autorizado da Sony. Para localizar o centro ou agente mais próximo de si, consulte **Obter mais informações sobre o seu computador VAIO (página 5)**.
- ❑ Para evitar a perda de dados se o computador ficar danificado, efectue regularmente uma cópia de segurança dos mesmos.

- ❑ Não exerça pressão sobre o ecrã LCD ou as respectivas extremidades quando abrir o ecrã LCD ou levantar o computador. O ecrã LCD poderá ser sensível à pressão ou ao esforço adicional e a pressão exercida poderá danificar ou avariar o ecrã.
- ❑ Para abrir o computador, segure na parte central do ecrã LCD com uma mão e levante-o cuidadosamente.

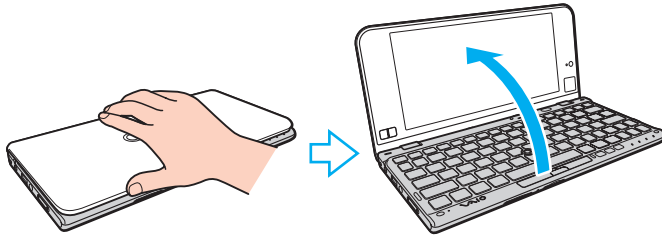

- ❑ Para transportar o computador com o ecrã aberto, certifique-se de que segura no computador com ambas as mãos.



- ❑ Utilize uma mala de transporte concebida especialmente para o computador.

## Manusear o ecrã LCD

- ❑ Não deixe o ecrã LCD virado para o sol. Isto pode danificar o ecrã LCD. Certifique-se de que bloqueia a luz solar directa quando utilizar o seu computador perto de uma janela.
- ❑ Não arranhe a superfície do ecrã LCD nem exerça pressão sobre este. Isto pode provocar danos.
- ❑ A utilização do computador em condições de baixa temperatura pode produzir uma imagem residual no ecrã LCD. Isto não indica uma avaria. Quando o computador regressar à temperatura normal, o ecrã volta ao normal.
- ❑ Pode aparecer uma imagem residual no ecrã LCD se a mesma imagem for visualizada durante um período de tempo prolongado. A imagem residual desaparece após algum tempo. Pode utilizar uma protecção de ecrã para evitar imagens residuais.
- ❑ O ecrã LCD aquece durante o funcionamento. Isto é normal e não indica uma avaria.
- ❑ O ecrã LCD é fabricado através da utilização de tecnologia de alta precisão. No entanto, pode observar pequenos pontos negros e/ou brilhantes (vermelhos, azuis ou verdes) que aparecem no ecrã LCD de forma contínua. Isto é uma consequência normal do processo de fabrico e não indica uma avaria.
- ❑ Não altere a orientação do ecrã LCD na janela **Definições de Tablet PC** mesmo quando estão disponíveis outras opções para selecção; esta acção pode tornar o computador instável. A Sony não assume qualquer responsabilidade por problemas resultantes da alteração das definições.
- ❑ Não exerça pressão sobre a tampa do ecrã LCD enquanto esta está fechada; isto poderá riscar o ecrã LCD ou sujá-lo.

## Utilizar a fonte de alimentação



Consulte o Guia de especificações para obter informações sobre a configuração do seu computador.

- Não partilhe a tomada de electricidade com outro equipamento que consuma energia, tal como uma fotocopiadora ou um destruidor de papel.
- Pode adquirir um cabo de alimentação com um protector contra picos de corrente. Este dispositivo ajuda a evitar danos no computador provocados por picos de corrente repentinos, durante uma tempestade, por exemplo.
- Utilize o transformador fornecido com o computador ou produtos genuínos da Sony. Não utilize qualquer outro transformador, pois pode provocar avarias.



## Manusear a câmara integrada

- ❑ Não toque na cobertura de protecção da lente da câmara integrada; se o fizer, poderá riscar a cobertura e estes riscos aparecerão nas imagens capturadas.
- ❑ Não permita a incidência de luz solar directa na lente da câmara integrada, independentemente do estado de consumo de energia do computador, visto que poderá provocar uma avaria na câmara.

## Manusear discos

- ❑ As impressões digitais e o pó na superfície do disco podem causar erros de leitura. Certifique-se de que segura no disco pelas extremidades e pelo orifício central, conforme mostrado abaixo:

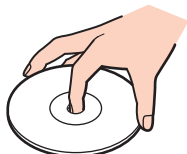

- ❑ Nunca cole etiquetas adesivas nos discos. Isto afecta a utilização dos discos e poderá originar danos irreparáveis.

## Utilizar a bateria

- ❑ A vida útil das baterias é mais curta quando utilizadas num ambiente frio. Isto deve-se à diminuição da eficiência da bateria a baixas temperaturas.
- ❑ Carregue as baterias a temperaturas entre os 10°C e os 30°C. As temperaturas inferiores requerem um tempo de carregamento mais prolongado.
- ❑ Por motivos de segurança, o carregamento da bateria poderá ser suspenso se a temperatura for demasiado alta ou demasiado baixa.
- ❑ Quando está a ser utilizada ou carregada, a bateria pode aquecer. Isto é normal e não constitui motivo de preocupação.
- ❑ Não necessita de descarregar a bateria antes de a carregar novamente.
- ❑ Se a energia da bateria diminuir rapidamente depois desta ter sido totalmente carregada, a bateria pode ter alcançado o final da sua vida útil e deve ser substituída.

## Manusear um suporte "Memory Stick"

- Não toque no conector do suporte "Memory Stick" com os dedos ou com objectos metálicos.
- Utilize apenas a etiqueta adesiva fornecida com o suporte "Memory Stick".
- Não dobre, deixe cair nem exponha o suporte "Memory Stick".
- Não desmonte nem modifique o suporte "Memory Stick".
- Mantenha o suporte "Memory Stick" seco.
- Não utilize nem guarde o suporte "Memory Stick" em locais sujeitos a:
  - Electricidade estática
  - Ruído eléctrico
  - Temperaturas extremamente elevadas, como num carro estacionado ao sol
  - Luz solar directa
  - Humidade elevada
  - Substâncias corrosivas
- Utilize a caixa fornecida com o suporte "Memory Stick".
- Não se esqueça de efectuar uma cópia de segurança dos seus dados.
- Quando utilizar o suporte "Memory Stick Duo", não utilize uma caneta de ponta fina para escrever na etiqueta colada ao suporte "Memory Stick Duo". A pressão exercida no suporte poderá danificar os componentes internos.

## Manusear o dispositivo de armazenamento integrado

O dispositivo de armazenamento integrado (unidade de disco ou unidade de estado sólido) tem uma elevada densidade de armazenamento e lê ou escreve dados rapidamente. No entanto, poderá ser facilmente danificado se não for utilizado correctamente. Se o dispositivo de armazenamento integrado for danificado, não será possível restaurar os dados. Para impedir a perda de dados, deverá manusear o computador cuidadosamente.



Algumas funcionalidades e opções descritas nesta secção poderão não estar disponíveis no seu computador. Consulte o Guia de especificações para obter informações sobre a configuração do seu computador.

### Para evitar danificar o dispositivo de armazenamento integrado

- Não sujeite o computador a movimentos bruscos.
- Mantenha o computador afastado de ímanes.
- Não coloque o computador num local sujeito a vibrações mecânicas ou numa posição instável.
- Não desligue ou reinicie o computador durante a leitura ou gravação de dados no dispositivo de armazenamento.
- Não utilize o computador num local sujeito a mudanças extremas de temperatura.
- Não remova o dispositivo de armazenamento do computador.

## Manusear o adaptador de monitor/LAN

Para o ajudar a saber sempre a localização do adaptador de monitor/LAN, este foi concebido para ser fixado ao transformador.

Para fixar o adaptador de monitor/LAN ao transformador



Em alguns países ou regiões, o aspecto do transformador poderá ser diferente do ilustrado abaixo.

- 1 Encaixe a tomada do adaptador de monitor/LAN na projecção existente no lado do transformador que tem o cabo.

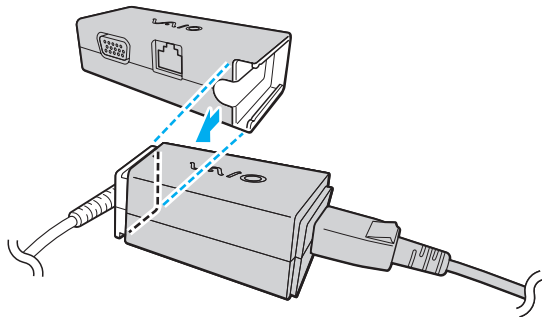

- 2 Faça deslizar o adaptador de monitor/LAN na direcção do transformador até que este encaixe na posição correcta.

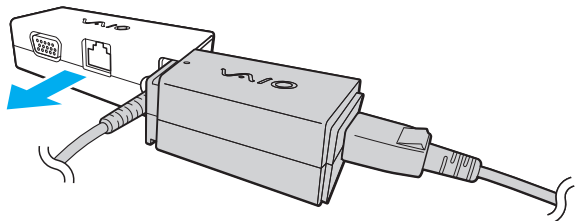

# Resolução de problemas

Esta secção descreve como resolver problemas comuns que pode encontrar durante a utilização do computador VAIO. Muitos problemas têm soluções simples. Se estas sugestões não resolverem os seus problemas, utilize o **VAIO Care**. Para iniciar o software, consulte **Utilizar o VAIO Care (página 33)**.

Se, mesmo assim, não conseguir resolver os problemas e necessitar de ajuda, contacte um serviço de assistência a clientes/centro de suporte autorizado da Sony.



Algumas funcionalidades e opções descritas nesta secção poderão não estar disponíveis no seu computador.

- Operações do computador (página 137)**
- Actualização/segurança do sistema (página 145)**
- Recuperação (página 147)**
- Bateria (página 150)**
- Câmara integrada (página 152)**
- Redes (LAN/LAN sem fios) (página 154)**
- WAN sem fios (página 158)**
- Tecnologia Bluetooth (página 159)**
- Discos ópticos (página 163)**
- GPS (página 164)**
- Monitor (página 165)**
- Impressão (página 168)**
- Microfone (página 169)**

- ❑ **Altifalantes** (página 170)
- ❑ **Dispositivo Apontador** (página 172)
- ❑ **Teclado** (página 173)
- ❑ **Disquetes** (página 174)
- ❑ **Áudio/Vídeo** (página 175)
- ❑ **"Memory Stick"** (página 177)
- ❑ **Periféricos** (página 178)





## Operações do computador

### O que devo fazer se o computador não arrancar?

- ❑ Certifique-se de que o computador está ligado a uma fonte de alimentação e que o indicador de alimentação está aceso.
- ❑ Certifique-se de que a bateria está correctamente instalada e carregada.
- ❑ Desligue todos os dispositivos USB ligados (se existirem) e, em seguida, reinicie o computador.
- ❑ Se o computador estiver ligado a uma régua de tomadas ou uma fonte de alimentação ininterrupta (UPS), certifique-se de que a régua de tomadas ou a UPS está ligada a uma fonte de alimentação e está ligada.
- ❑ Se estiver a utilizar um monitor externo, certifique-se de que está ligado a uma fonte de alimentação e está ligado. Certifique-se de que os controlos de brilho e contraste estão ajustados correctamente. Consulte o manual fornecido com o monitor para obter mais informações.
- ❑ Desligue o transformador e remova a bateria. Aguarde três a cinco minutos. Reinstale a bateria, ligue novamente o transformador e prima o botão de ligação para ligar o computador.
- ❑ A condensação poderá causar problemas no computador. Se ocorrer condensação, não utilize o computador durante pelo menos uma hora.
- ❑ Verifique se está a utilizar o transformador fornecido pela Sony. Para sua segurança, utilize apenas baterias recarregáveis e transformadores Sony genuínos, que são fornecidos pela Sony para o seu computador VAIO.

## O que devo fazer se o indicador de alimentação verde estiver aceso mas o ecrã permanecer em branco?

- ❑ Prima as teclas **Alt+F4** várias vezes para fechar a janela da aplicação. Poderá ter ocorrido um erro na aplicação.
- ❑ Se as teclas **Alt+F4** não funcionarem, clique em **Iniciar**, na seta junto do botão **Encerrar** e em **Reiniciar** para reiniciar o computador.
- ❑ Se o computador não for reiniciado, prima as teclas **Ctrl+Alt+Delete** e clique na seta  existente junto do botão **Encerrar**  e em **Reiniciar**.  
Se a janela **Segurança do Windows** for apresentada, clique em **Reiniciar**.
- ❑ Se este procedimento não funcionar, mantenha o botão de ligação premido durante mais de quatro segundos para encerrar o computador. Desligue o transformador e deixe o computador durante cerca de cinco minutos. Em seguida, ligue o transformador e ligue novamente o computador.

**!**  
Desligar o computador com as teclas **Ctrl+Alt+Delete** ou com o botão de ligação pode causar a perda de dados não guardados.

## O que devo fazer se o computador ou o software parar de responder?

- Se o computador parar de responder enquanto uma aplicação de software estiver em execução, prima as teclas **Alt+F4** para fechar a janela da aplicação.
- Se as teclas **Alt+F4** não funcionarem, clique em **Iniciar** e no botão **Encerrar** para desligar o computador.
- Se o computador não for desligado, prima as teclas **Ctrl+Alt+Delete** e clique no botão **Encerrar**. Se a janela **Segurança do Windows** for apresentada, clique em **Encerrar**.
- Se este procedimento não funcionar, mantenha o botão de ligação premido até que o computador se desligue.  
**!**  
Desligar o computador com as teclas **Ctrl+Alt+Delete** ou com o botão de ligação pode causar a perda de dados não guardados.
- Desligue o transformador e remova a bateria. Aguarde três a cinco minutos. Reinstale a bateria, ligue novamente o transformador e prima o botão de ligação para ligar o computador.
- Tente reinstalar o software.
- Contacte o fabricante do software ou o fornecedor de suporte técnico designado.

## Porque é que o computador não entra no modo de Suspensão ou Hibernação?

O computador pode tornar-se instável se o modo de funcionamento for alterado antes do computador entrar totalmente no modo de Suspensão ou Hibernação.

Para restaurar o computador no modo Normal

- 1 Feche todos os programas abertos.
- 2 Clique em **Iniciar**, na seta junto do botão **Encerrar** e em **Reiniciar**.
- 3 Se o computador não for reiniciado, prima as teclas **Ctrl+Alt+Delete** e clique na seta existente junto do botão **Encerrar** e em **Reiniciar**.  
Se a janela **Segurança do Windows** for apresentada, clique em **Reiniciar**.
- 4 Se este procedimento não funcionar, mantenha o botão de ligação premido até que o computador se desligue.

**!**  
Desligar o computador com as teclas **Ctrl+Alt+Delete** ou com o botão de ligação pode causar a perda de dados não guardados.

## O que devo fazer se o indicador de carga estiver a piscar rapidamente e o meu computador não arrancar?

- ❑ Este problema pode dever-se ao facto da bateria não estar correctamente instalada. Para resolver este problema, desligue o computador e remova a bateria. Em seguida, instale novamente a bateria no computador. Para obter detalhes, consulte **Instalar/remover a bateria (página 21)**.
- ❑ Se o problema persistir, a bateria não é compatível. Remova a bateria e contacte um serviço de assistência a clientes/centro de suporte autorizado da Sony. Para localizar o centro ou agente mais próximo de si, consulte **Obter mais informações sobre o seu computador VAIO (página 5)**.

## Porque é que a janela Propriedades do sistema indica uma velocidade da CPU inferior ao máximo?

Isto é normal. Visto que a CPU do computador utiliza um tipo de tecnologia de controlo de velocidade da CPU para poupança de energia, as Propriedades do sistema podem apresentar a velocidade actual da CPU em vez da velocidade máxima.

## O que devo fazer se o computador não aceitar a minha palavra-passe e devolver uma mensagem Enter Onetime Password?

Se introduzir uma palavra-passe de ligação errada três vezes consecutivas, a mensagem **Enter Onetime Password** é apresentada e o Windows não arranca. Mantenha o botão de ligação premido durante mais de quatro segundos para verificar se o indicador de alimentação se apaga. Aguarde 10 a 15 segundos e, em seguida, reinicie o computador e introduza a palavra-passe correcta. A palavra-passe é sensível a maiúsculas e minúsculas; conseqüentemente, certifique-se de que utiliza a combinação correcta de maiúsculas e minúsculas quando introduzir a palavra-passe.

## O que devo fazer se o meu software de jogos não funcionar ou parar constantemente?

- Visite o Web site do jogo para verificar se existem correcções ou actualizações para transferir.
- Certifique-se de que instalou o software de controlador de vídeo mais recente.
- Em alguns modelos VAIO, a memória gráfica é partilhada com o sistema. Neste caso, não garantimos o desempenho gráfico ideal.

## Porque é que o ecrã não se desliga após decorrido o período de tempo automático?

Algumas aplicações de software ou protecções de ecrã foram concebidas para desactivar temporariamente a funcionalidade do sistema operativo que desliga o ecrã ou que coloca o computador em modo de Suspensão após um determinado período de inactividade. Para resolver este problema, saia das aplicações de software em execução ou altere a protecção de ecrã actual.

## Como posso alterar a ordem dos dispositivos de arranque?

Pode utilizar uma das funções do BIOS para alterar a ordem dos dispositivos de arranque. Siga estes passos:

- 1 Ligue o computador e prima a tecla **F2** repetidamente até que o logótipo VAIO desapareça.  
O ecrã de configuração do BIOS é apresentado. Se o ecrã não for apresentado, reinicie o computador e tente novamente.
- 2 Prima a tecla **←** ou **→** para seleccionar **Boot**.
- 3 Prima a tecla **↑** ou **↓** para seleccionar a unidade cuja ordem de arranque pretende alterar.
- 4 Prima a tecla **F5** ou **F6** para alterar a ordem dos dispositivos de arranque.
- 5 Prima a tecla **←** ou **→** para seleccionar **Exit**, seleccione **Exit Setup** e, em seguida, prima a tecla **Enter**.  
No pedido de confirmação, prima a tecla **Enter**.

## O que devo fazer se não conseguir iniciar o computador a partir do dispositivo externo ligado ao computador?

Para iniciar o computador a partir de um dispositivo externo (por exemplo, uma unidade de disquetes USB ou uma unidade de disco óptico USB), tem de alterar o dispositivo de arranque. Para alterar o dispositivo de arranque, ligue o computador e prima a tecla **F11** repetidamente até que o logótipo VAIO desapareça.

! Quando utilizar um dispositivo externo, certifique-se de que o liga a uma fonte de alimentação CA.

## Porque é que o meu computador não responde suficientemente depressa quando a interface Windows Aero está em execução?

Não garantimos o desempenho do seu computador enquanto a interface Windows Aero está em execução. Recomendamos que desactive a interface Windows Aero para assegurar um desempenho ideal.

Para desactivar a interface Windows Aero, siga estes passos:

- 1 Clique com o botão direito do rato no ambiente de trabalho e seleccione **Personalizar**.
- 2 Seleccione um tema diferente de **Temas Aero**.

## Porque é que a bússola digital existente no meu ambiente de trabalho não apresenta a direcção correcta?

- A bússola digital existente no ambiente de trabalho apresenta a direcção para a qual estiver actualmente voltado detectando o geomagnetismo ambiente. Visto que o geomagnetismo é afectado pelo ambiente circundante, a bússola digital poderá não apresentar a direcção correcta nas seguintes localizações:
  - No interior de um elevador ou de uma sala rodeada por paredes de betão armado ou com uma estrutura em aço
  - Em localizações rodeadas por estruturas de betão armado, tais como passadiços ou átrios
  - Em localizações nas proximidades ou no interior de comboios ou carros
  - Em localizações nas proximidades de transformadores ou linhas de alta tensão
  - Em localizações nas proximidades de mobiliário metálico, tal como secretárias
  - Em localizações nas proximidades de ímanes ou produtos magnetizados, tais como altifalantes
- A direcção poderá ser apresentada correctamente através da calibragem da bússola digital integrada. Para calibrar a bússola digital, siga estes passos:
  - 1 Clique em **Iniciar, Todos os Programas e VAIO Control Center**.
  - 2 Clique em **Location Info/GPS** e em **Adjust Digital Compass**.
  - 3 Siga as instruções apresentadas no ecrã.

## Porque é que a função de rotação não funciona?

- ❑ A função de rotação pode estar desactivada. Neste caso, active a função de rotação com o **VAIO Control Center**.
- ❑ A função de rotação é desactivada quando um monitor externo está ligado ao computador. Além disso, se ligar um monitor externo enquanto estiver a utilizar o computador na orientação vertical, a vista do ecrã muda para a orientação horizontal.

## Porque é que a função de movimento não funciona?

- ❑ A função de movimento pode estar desactivada. Neste caso, active a função de movimento com o **VAIO Control Center**.
- ❑ O software que está a utilizar pode não suportar a função de movimento. Utilize o **Visualizador de Fotografias do Windows** ou o **Adobe Reader**, programas que suportam a função.
- ❑ Coloque a janela do software que suporta a função de movimento em primeiro plano. Clique em qualquer ponto da janela ou prima as teclas **Alt+Tab** e seleccione a janela.



## Actualização/segurança do sistema

### Como posso localizar actualizações importantes para o meu computador?

Poderá localizar e instalar as actualizações mais recentes para o seu computador com as seguintes aplicações de software: o **Windows Update** e o **VAIO Update**. Consulte **Actualizar o computador** ([página 32](#)) para obter mais informações.

### Como posso proteger o meu computador contra ameaças de segurança, tais como vírus?

O sistema operativo Microsoft Windows está pré-instalado no computador. A melhor maneira de proteger o computador contra ameaças de segurança, tais como vírus, é transferir e instalar regularmente as mais recentes actualizações para o Windows.

Pode obter actualizações importantes para o Windows efectuando o seguinte procedimento:

! O computador tem de estar ligado à Internet para transferir as actualizações.

- 1 Clique em **Iniciar** e em **Painel de Controlo**.
- 2 Clique em **Sistema e Segurança**.
- 3 Clique em **Centro de Acção**.
- 4 Siga as instruções apresentadas no ecrã para configurar as actualizações automáticas ou agendadas.

## Como mantenho o software antivírus actualizado?

Pode manter os programas de software de segurança da Internet actualizados transferindo e instalando as actualizações mais recentes a partir do Web site do fabricante.

! O computador tem de estar ligado à Internet para transferir as actualizações.

☐ Quando utilizar o **McAfee**:

- 1 Clique em **Iniciar, Todos os Programas, McAfee e McAfee SecurityCenter**.
- 2 Clique no botão localizado no canto superior esquerdo da janela para actualizar o software.
- 3 Siga as instruções apresentadas no ecrã para concluir as actualizações.

☐ Quando utilizar o **Norton Internet Security**:

- 1 Clique em **Iniciar, Todos os Programas, Norton Internet Security e LiveUpdate** ou **Norton Internet Security**.
- 2 Siga as instruções apresentadas no ecrã para concluir as actualizações.



Consulte o ficheiro de ajuda incluído com o programa de software para obter mais informações.



O procedimento real poderá ser diferente do indicado acima, dependendo das actualizações instaladas no seu computador. Neste caso, siga as instruções apresentadas no ecrã.

## Recuperação

### Como posso criar os suportes de recuperação?

Pode criar os suportes de recuperação utilizando o **VAIO Care**. Os suportes são utilizados para restaurar as predefinições de fábrica do computador. Para criar os suportes, inicie o **VAIO Care** ([página 33](#)) e clique em **Recovery & restore**, **Recovery** e **Create Recovery Media**.

! Se o seu computador não estiver equipado com uma unidade de disco óptico integrada, necessitará de ligar uma unidade de disco óptico externa (não fornecida).

Consulte o **Manual de Recuperação, Cópias de Segurança e Resolução de Problemas** para obter mais informações.

### Como posso restaurar as predefinições de fábrica do meu computador?

Pode recuperar o seu computador de dois modos: a partir dos suportes de recuperação e a partir da área de recuperação. Consulte o **Manual de Recuperação, Cópias de Segurança e Resolução de Problemas** para obter mais informações.

### Como posso reinstalar o software e os controladores originais?

Pode restaurar o software e os controladores pré-instalados utilizando o **VAIO Care**. Para os restaurar, inicie o **VAIO Care** ([página 33](#)) e clique em **Recovery & restore**, **Recovery** e **Reinstall Applications and Drivers**.

Consulte o ficheiro de ajuda incluído com o **VAIO Care** para obter mais informações.

## Como posso verificar o volume da área de recuperação?

O dispositivo de armazenamento integrado contém a área de recuperação onde estão armazenados os dados de recuperação do sistema. Para verificar o volume da área de recuperação, siga estes passos:

- 1 Clique em **Iniciar**, clique com o botão direito do rato em **Computador** e seleccione **Gerir**.
- 2 Clique em **Gestão de discos** em **Armazenamento** no painel da esquerda.  
O volume da área de recuperação e o volume total da unidade C são apresentados na linha **Disco 0** no painel central.

## Como posso reduzir o volume da área de recuperação?

O dispositivo de armazenamento integrado contém a área de recuperação onde estão armazenados os dados de recuperação do sistema. Se o seu computador estiver equipado com uma unidade de estado sólido, poderá pretender minimizar a área de recuperação removendo estes dados.

- 1 Introduza um suporte de recuperação na unidade de disco óptico enquanto o computador estiver no modo Normal, desligue o computador e ligue-o novamente.



Utilize os suportes de recuperação que criou após a entrega do computador.



Se estiver a utilizar uma unidade de disco óptico externa (não fornecida), reinicie o computador e prima a tecla **F11** repetidamente até que o logótipo VAIO desapareça.

- 2 Prima a tecla **↑** ou **↓** para seleccionar **VAIO Care Rescue** e prima a tecla **Enter**.
- 3 Clique em **Tools** e **Start advanced recovery wizard**.



Quando a mensagem **Do you need to rescue data?** for apresentada, faça uma cópia de segurança dos seus dados, se for necessário.

- 4 Siga as instruções apresentadas no ecrã até que a janela **Select recovery type** seja apresentada.
- 5 Seleccione **Custom recovery - Remove recovery contents**.
- 6 Siga as instruções apresentadas no ecrã.



O procedimento acima envolve a recuperação do sistema. As aplicações e dados que adicionou ao dispositivo de armazenamento antes de remover os dados de recuperação do sistema serão perdidos.

Depois de ter removido os dados de recuperação do sistema, irá necessitar dos suportes de recuperação para recuperar o sistema posteriormente.

## Bateria

### Como localizo o estado de carga da bateria?

Poderá verificar o indicador de estado de carga da bateria. Consulte **Carregar a bateria (página 25)** para obter mais informações.

### Quando é que o computador está a utilizar energia eléctrica?

Quando o computador está ligado a uma tomada eléctrica através do transformador, utiliza energia eléctrica mesmo que tenha uma bateria instalada.

### Quando devo recarregar a bateria?

Recarregue a bateria quando:

- A bateria estiver a ficar sem carga e os indicadores de carga e alimentação piscarem.
- Não tiver utilizado a bateria durante um longo período de tempo.

### Quando devo substituir a bateria?

Quando a bateria alcançar o final da vida útil, é apresentada uma mensagem indicando para substituir a bateria. Poderá verificar a capacidade de carga da bateria com a função **Battery** do **VAIO Control Center**.

### Devo ficar preocupado se a bateria instalada estiver quente?

Não, é normal que a bateria esteja quente quando está a alimentar o computador.

## O computador pode entrar no modo de Hibernação enquanto é alimentado pela bateria?

O computador pode entrar no modo de Hibernação enquanto é alimentado pela bateria, mas alguns programas de software e dispositivos periféricos podem impedi-lo de o fazer. Se estiver a utilizar um programa que impeça o sistema de entrar no modo de Hibernação, guarde os dados frequentemente para evitar perder dados. Consulte **Utilizar o modo de Hibernação (página 31)** para obter informações sobre como pode activar o modo de Hibernação manualmente.

## Porque é que não consigo carregar totalmente a bateria?

A função de manutenção da bateria está activada no **VAIO Control Center** para aumentar a duração da bateria. Verifique as definições no **VAIO Control Center**.

## O que devo fazer se for apresentada uma mensagem notificando-me da incompatibilidade ou instalação incorrecta da bateria e o computador entrar no modo de Hibernação?

- ❑ Este problema pode dever-se ao facto da bateria não estar correctamente instalada. Para resolver este problema, desligue o computador e remova a bateria. Em seguida, instale novamente a bateria no computador. Para obter detalhes, consulte **Instalar/remover a bateria (página 21)**.
- ❑ Se o problema persistir, a bateria não é compatível. Remova a bateria e contacte um serviço de assistência a clientes/centro de suporte autorizado da Sony. Para localizar o centro ou agente mais próximo de si, consulte **Obter mais informações sobre o seu computador VAIO (página 5)**.

## Câmara integrada

### Porque é que a janela de visualização não apresenta imagens ou apresenta imagens com má qualidade?

- A câmara integrada não pode ser partilhada por mais do que uma aplicação de software. Saia da aplicação actual antes de iniciar outra.
- A janela de visualização poderá apresentar algum ruído, por exemplo faixas horizontais, quando visualizar um objecto em movimento. Isto é normal e não indica uma avaria.
- Se o problema persistir, reinicie o computador.

### Porque é que as imagens captadas têm má qualidade?

- As imagens captadas sob luz fluorescente poderão apresentar reflexos da mesma.
- Uma parte escura de imagens captadas poderá aparecer como ruído.
- Se a cobertura de protecção da lente estiver suja, não conseguirá tirar uma fotografia nítida. Limpe a cobertura. Consulte **Câmara integrada (página 123)**.

### Porque é que o vídeo da câmara integrada é suspenso durante alguns segundos?

O vídeo pode ser suspenso durante alguns segundos se:

- for utilizada uma tecla de atalho com a tecla **Fn**.
- a carga da CPU aumentar.

Isto é normal e não indica uma avaria.



## O que devo fazer se o computador ficar instável quando entra num modo de poupança de energia enquanto a câmara integrada está a ser utilizada?

Se o computador entrar automaticamente no modo de Suspensão ou Hibernação, altere a respectiva definição do modo de poupança de energia. Para alterar a definição, consulte **Utilizar os modos de poupança de energia (página 30)**.

## Redes (LAN/LAN sem fios)

### O que devo fazer se o computador não conseguir aceder a um ponto de acesso de LAN sem fios?

- Tem de ligar o adaptador de monitor/LAN ao computador para configurar ou aceder à sua rede.
- A capacidade da ligação é afectada pela distância e por obstruções. Poderá ter de afastar o computador de obstruções ou de o aproximar de qualquer ponto de acesso que esteja a utilizar.
- Certifique-se de que o selector **WIRELESS** está na posição ON e que o indicador **WIRELESS** do computador está aceso.
- Certifique-se de que o ponto de acesso está ligado.
- Se pretender ligar o computador a um ponto de acesso LAN sem fios utilizando a banda de 5 GHz, certifique-se de que a opção de utilização da banda de 5 GHz ou das bandas de 2,4 GHz e 5 GHz está seleccionada no separador **Wireless LAN Settings** da janela de definições **VAIO Smart Network**. A comunicação com LAN sem fios (norma IEEE 802.11a) utilizando apenas a banda de 5 GHz, disponível apenas em modelos seleccionados, está desactivada por predefinição.
- Siga estes passos para verificar as definições:
  - 1 Clique em **Iniciar** e em **Painel de Controlo**.
  - 2 Clique em **Ver estado e tarefas da rede** em **Rede e Internet**.
  - 3 Clique em **Ligar a uma rede** para confirmar que o ponto de acesso está seleccionado.
- Certifique-se de que a chave de encriptação está correcta.

- Certifique-se de que **Desempenho Máximo** está seleccionado para **Definições do Adaptador Sem Fios** na janela **Opções de energia**. A selecção de qualquer outra opção poderá originar uma falha de comunicações. Para alterar as definições, siga estes passos:
  - 1 Clique com o botão direito do rato no ícone de estado da alimentação na barra de tarefas e seleccione **Opções de energia**.
  - 2 Clique em **Alterar definições do esquema**.
  - 3 Clique em **Alterar definições avançadas de energia**.
  - 4 Seleccione o separador **Definições avançadas**.
  - 5 Faça duplo clique em **Definições do Adaptador Sem Fios** e **Modo de poupança de energia**.
  - 6 Seleccione **Desempenho Máximo** na lista pendente para **Em bateria** e **Ligado à Corrente**.

## O que devo fazer se não conseguir aceder à Internet?

- Verifique as definições do ponto de acesso. Consulte o manual fornecido com o ponto de acesso para obter mais informações.
- Certifique-se de que o computador e o ponto de acesso estão interligados.
- Afaste o computador de obstáculos ou aproxime-o de qualquer ponto de acesso que esteja a utilizar.
- Certifique-se de que o computador está correctamente configurado para aceder à Internet.
- Certifique-se de que **Desempenho Máximo** está seleccionado para **Definições do Adaptador Sem Fios** na janela **Opções de energia**. A selecção de qualquer outra opção poderá originar uma falha de comunicações. Siga os passos indicados em **O que devo fazer se o computador não conseguir aceder a um ponto de acesso de LAN sem fios? (página 154)** para alterar as definições.

## Porque é que a velocidade de transferência de dados é lenta?

- A velocidade de transferência de dados da LAN sem fios é afectada pela distância e pelas obstruções entre dispositivos e pontos de acesso. Outros factores incluem a configuração dos dispositivos, as condições de rádio e a compatibilidade do software. Para maximizar a velocidade de transferência de dados, afaste o computador de obstáculos ou aproxime-o de qualquer ponto de acesso que esteja a utilizar.
- Se estiver a utilizar um ponto de acesso de LAN sem fios, o dispositivo poderá estar temporariamente sobrecarregado, dependendo do número de dispositivos que estejam a comunicar através do ponto de acesso.
- Se o seu ponto de acesso interferir com outros pontos de acesso, altere o respectivo canal. Consulte o manual fornecido com o ponto de acesso para obter mais informações.
- Certifique-se de que **Desempenho Máximo** está seleccionado para **Definições do Adaptador Sem Fios** na janela **Opções de energia**. A selecção de qualquer outra opção poderá originar uma falha de comunicações. Siga os passos indicados em **O que devo fazer se o computador não conseguir aceder a um ponto de acesso de LAN sem fios? (página 154)** para alterar as definições.

## Como posso evitar interrupções na transferência de dados?

- Quando o computador está ligado a um ponto de acesso, podem ocorrer interrupções na transferência de dados durante a utilização de ficheiros de grandes dimensões ou se o computador estiver nas proximidades de micro-ondas e telefones sem fios.
- Aproxime o computador do ponto de acesso.
- Certifique-se de que a ligação ao ponto de acesso está intacta.
- Altere o canal do ponto de acesso. Consulte o manual fornecido com o ponto de acesso para obter mais informações.
- Certifique-se de que **Desempenho Máximo** está seleccionado para **Definições do Adaptador Sem Fios** na janela **Opções de energia**. A selecção de qualquer outra opção poderá originar uma falha de comunicações. Siga os passos indicados em **O que devo fazer se o computador não conseguir aceder a um ponto de acesso de LAN sem fios? (página 154)** para alterar as definições.

## O que são canais?

- A comunicação numa LAN sem fios utiliza bandas de frequência divididas, conhecidas como canais. Os canais predefinidos de pontos de acesso de LAN sem fios de outros fabricantes podem ser diferentes dos canais dos dispositivos Sony.
- Se estiver a utilizar um ponto de acesso de LAN sem fios, consulte as informações sobre conectividade existentes no manual fornecido com o ponto de acesso.

## Porque é que a ligação à rede é interrompida quando altero a chave de encriptação?

Dois computadores com a função de LAN sem fios incorporada podem perder uma ligação de rede ponto-a-ponto se a chave de encriptação for alterada. Pode repor o perfil original da chave de encriptação ou reintroduzir a chave em ambos os computadores, para que esta corresponda.

## WAN sem fios

### O que devo fazer se o computador não conseguir ligar à WAN sem fios?

- Certifique-se de que a bateria está correctamente instalada e carregada.
- Certifique-se de que o cartão SIM suporta dados 3G e foi activado pelo operador de telecomunicações. Quando introduzir o cartão SIM, certifique-se de que segue o procedimento indicado em **Introduzir um cartão SIM (página 68)**.
- A área em que se encontra tem de ter cobertura celular. Contacte o fornecedor de rede para obter informações sobre a cobertura da rede.
- Certifique-se de que o selector **WIRELESS** está na posição ON e que o indicador **WIRELESS** do computador está aceso.
- Certifique-se de que o selector existente junto a **Wireless WAN** está definido como **On** na janela **VAIO Smart Network**.
- Certifique-se de que o Nome do ponto de acesso (APN) está configurado correctamente no software de gestão de ligações. Se não estiver, contacte o seu operador de telecomunicações para obter o APN correcto a utilizar. Consulte o ficheiro de ajuda incluído com o software de gestão de ligações para obter mais informações sobre a configuração do APN.
- Verifique se o software de gestão de ligações detectou o modem WAN sem fios com êxito. O software poderá demorar algum tempo a detectar o modem WAN sem fios.



Para obter mais informações sobre a função de WAN sem fios, visite o Web site de suporte do VAIO.

## Tecnologia Bluetooth

### O que devo fazer se outros dispositivos Bluetooth não conseguirem descobrir o computador?

- ❑ Certifique-se de que ambos os dispositivos têm a função Bluetooth activada.
- ❑ Certifique-se de que o selector **WIRELESS** está na posição ON e que o indicador **WIRELESS** do computador está aceso.
- ❑ Não pode utilizar a função Bluetooth quando o computador estiver no modo de poupança de energia. Regresse ao modo Normal e, em seguida, coloque o selector **WIRELESS** na posição ON.
- ❑ O computador e o dispositivo podem estar demasiado afastados. A tecnologia Bluetooth sem fios funciona melhor quando os dispositivos se encontram separados por menos de 10 metros.

### O que devo fazer se não conseguir localizar o dispositivo Bluetooth com que pretendo comunicar?

- ❑ Verifique se a função Bluetooth do dispositivo com o qual pretende comunicar está activada. Para mais informações, consulte o manual do outro dispositivo.
- ❑ Se o dispositivo com o qual pretende comunicar já estiver a comunicar com outro dispositivo Bluetooth, poderá não ser localizado ou não ser capaz de comunicar com o computador.
- ❑ Para permitir que outros dispositivos Bluetooth comuniquem com o computador, siga estes passos:
  - 1 Clique em **Iniciar** e em **Dispositivos e Impressoras**.
  - 2 Clique com o botão direito do rato no ícone do dispositivo Bluetooth e clique em **Definições Bluetooth**.
  - 3 Clique no separador **Opções** e seleccione a caixa de verificação **Permitir aos dispositivos Bluetooth descobrir este computador**.

## O que devo fazer se outros dispositivos Bluetooth não conseguirem estabelecer ligação com o computador?

- Consulte as sugestões existentes em **O que devo fazer se não conseguir localizar o dispositivo Bluetooth com que pretendo comunicar? (página 159)**.
- Certifique-se de que os outros dispositivos estão autenticados.
- A distância de transferência pode ser inferior a 10 metros, dependendo dos obstáculos existentes entre os dois dispositivos, da qualidade das ondas de rádio e do sistema operativo ou do software utilizado. Aproxime o computador e os dispositivos Bluetooth.

## Porque é que a velocidade de ligação do meu Bluetooth está lenta?

- A velocidade de transferência de dados depende dos obstáculos e/ou da distância entre os dois dispositivos, da qualidade das ondas de rádio e do sistema operativo ou do software utilizado. Aproxime o computador e os dispositivos Bluetooth.
- A banda de 2,4 GHz, com a qual os dispositivos Bluetooth ou os dispositivos de LAN sem fios funcionam, é utilizada por vários dispositivos. Apesar de os dispositivos Bluetooth sem fios utilizarem tecnologias para minimizar a interferência de rádio de outros dispositivos que utilizam a mesma banda, esta interferência de rádio poderá causar a diminuição da velocidade de comunicação, diminuir a distância de comunicação ou originar falhas de comunicação.
- Se a versão de uma norma Bluetooth utilizada no dispositivo Bluetooth com o qual pretende comunicar não for igual à utilizada no seu computador, a velocidade de comunicação fica mais lenta.

## Porque é que não consigo utilizar os serviços suportados pelo dispositivo Bluetooth ligado?

A ligação só é possível para serviços que também sejam suportados pelo computador com a função Bluetooth. Para obter mais detalhes, procure informações sobre a tecnologia Bluetooth utilizando a **Ajuda e Suporte do Windows**.



## Posso utilizar um dispositivo com tecnologia Bluetooth em aviões?

Com a tecnologia Bluetooth, o computador transmite uma frequência de rádio de 2,4 GHz. Algumas localizações sensíveis, tais como hospitais e aviões, poderão ter restrições à utilização de dispositivos Bluetooth para evitar interferências de rádio. Contacte o pessoal para saber se a utilização da função Bluetooth do computador é ou não permitida.

## Porque é que não consigo utilizar a função Bluetooth quando inicio sessão no meu computador com uma conta de utilizador padrão?

A função Bluetooth pode não estar disponível para um utilizador com uma conta de utilizador padrão no seu computador. Inicie sessão no computador como um utilizador com direitos administrativos.

## Porque é que não consigo utilizar os dispositivos Bluetooth quando mudo de utilizador?

Se mudar de utilizador sem terminar a sessão no sistema, os dispositivos Bluetooth não funcionarão. Certifique-se de que termina a sessão antes de mudar de utilizador. Para encerrar sessão no sistema, clique em **Iniciar**, na seta junto ao botão **Encerrar** e em **Terminar sessão**.

## Porque é que não consigo trocar dados de cartão de visita com um telemóvel?

A função de troca de cartões de visita não é suportada.

## O que devo fazer se não escutar som nos auscultadores ou controlador de áudio/vídeo?

Verifique se os auscultadores ou o controlador de áudio/vídeo suporta a protecção de conteúdos SCMS-T. Se não suportar, terá de alterar as definições de SCMS-T para ligar o dispositivo utilizando o perfil A2DP (Advanced Audio Distribution Profile). Para alterar as definições de SCMS-T, siga estes passos:



Alguns modelos do VAIO detectam o suporte da protecção de conteúdos SCMS-T num dispositivo de destino, para efectuarem a reconfiguração automática das definições de SCMS-T. Nestes modelos, **SCMS-T Settings** no passo 3 não é apresentado, visto que não é necessário alterar as definições manualmente.

- 1 Clique em **Iniciar** e em **Dispositivos e Impressoras**.
- 2 Clique com o botão direito do rato no ícone do dispositivo que pretende ligar utilizando A2DP e seleccione **Control**.
- 3 Clique em **SCMS-T Settings**.
- 4 Clique em **Não** quando a mensagem **Connect to a device only if it supports SCMS-T content protection** for apresentada.

## O que devo fazer se o ícone Bluetooth não for apresentado na barra de tarefas?

- Certifique-se de que o selector existente junto a **Bluetooth** está definido como **On** na janela **VAIO Smart Network**.
- Para visualizar o ícone Bluetooth na barra de tarefas, siga estes passos:
  - 1 Clique em **Iniciar** e em **Dispositivos e Impressoras**.
  - 2 Clique com o botão direito do rato no ícone do dispositivo Bluetooth e clique em **Definições Bluetooth**.
  - 3 Clique no separador **Opções** e seleccione a caixa de verificação **Mostrar o ícone Bluetooth na área de notificação**.

## Discos ópticos

### O que devo fazer se a minha unidade de disco óptico externa não funcionar correctamente?

Certifique-se de que a sua unidade de disco óptico externa está ligada a uma fonte de alimentação CA e à porta USB do seu computador. Se não estiver ligada, a unidade de disco óptico externa poderá não funcionar correctamente.

## GPS

### O que devo fazer se não conseguir utilizar a função GPS?

- Certifique-se de que o indicador **WIRELESS** está na posição ON.
- Certifique-se de que o selector existente junto a **GPS** está definido como **On** na janela **VAIO Smart Network**.

### O que devo fazer se não conseguir obter informações de localização ou se estas estiverem incorrectas?

- Certifique-se de que o indicador **WIRELESS** está na posição ON.
- Certifique-se de que o selector existente junto a **GPS** ou **Wireless LAN** está definido como **On** na janela **VAIO Smart Network**.
- Para obter informações de localização com êxito, a sua localização actual tem de estar livre de obstáculos. Desloque-se para encontrar uma localização ideal para a recepção de informações de GPS.

## Monitor

### Porque é que o monitor se apagou?

- ❑ O monitor do computador pode apagar-se se a alimentação do computador for interrompida ou se este tiver entrado num modo de poupança de energia (Suspensão ou Hibernação). Se o computador estiver no modo de Suspensão LCD (Vídeo), prima qualquer tecla para fazer o computador regressar ao modo Normal. Consulte **Utilizar os modos de poupança de energia (página 30)** para obter mais informações.
- ❑ Certifique-se de que o computador está ligado a uma fonte de alimentação e que o indicador de alimentação está aceso.
- ❑ Se o computador estiver a ser alimentado pela bateria, certifique-se de que esta está correctamente instalada e carregada. Consulte **Utilizar a bateria (página 21)** para obter mais informações.
- ❑ Se a saída de imagem estiver direccionada para o monitor externo, prima a combinação de teclas **Fn+F7**. Consulte **Combinações e funções com a tecla Fn (página 35)** para obter mais informações.

## O que devo fazer se não vir imagens ou vídeos correctamente?

- ❑ Certifique-se de que selecciona **True Color (32 bits)** para as cores de visualização antes de utilizar software de vídeo/imagem ou iniciar a reprodução de DVDs. A selecção de qualquer outra opção poderá impedir o software de apresentar imagens com êxito. Para alterar as cores de visualização, siga estes passos:
  - 1 Clique com o botão direito do rato no ambiente de trabalho e seleccione **Resolução de ecrã**.
  - 2 Clique em **Definições avançadas**.
  - 3 Clique no separador **Monitor**.
  - 4 Seleccione **True Color (32 bits)** em **Cores**.
- ❑ Não altere a resolução ou as cores de visualização enquanto estiver a utilizar software de vídeo imagem ou a reproduzir DVD, porque isto poderá causar falhas na reprodução/visualização ou o funcionamento instável do sistema. Para além disso, recomendamos que desactive a protecção de ecrã antes de iniciar a reprodução de DVDs. Se a protecção de ecrã estiver activada, poderá ser accionada durante a reprodução de DVDs, impedindo que esta seja efectuada com êxito. Algumas protecções de ecrã alteram mesmo a resolução e as cores de visualização.

## Porque é que o ecrã não apresenta um vídeo?

- ❑ Se a saída de imagem estiver direccionada para o monitor externo e este estiver desligado, não será possível visualizar um vídeo no ecrã do computador. Pare a reprodução de vídeo, altere a saída de imagem para o ecrã do computador e, em seguida, reinicie a reprodução de vídeo. Consulte **Seleccionar modos de visualização (página 101)** para alterar a saída de imagem. Alternativamente, pode premir as teclas **Fn+F7** para alterar a saída de imagem. Consulte **Combinações e funções com a tecla Fn (página 35)** para obter mais informações.
- ❑ A memória de vídeo do computador pode ser insuficiente para apresentar vídeos de alta resolução. Neste caso, reduza a resolução do ecrã LCD.

Para alterar a resolução do ecrã, siga estes passos:

- 1 Clique com o botão direito do rato no ambiente de trabalho e seleccione **Resolução de ecrã**.
- 2 Clique na lista pendente existente junto de **Resolução**.
- 3 Mova o cursor para cima ou para baixo, para aumentar ou diminuir a resolução do ecrã, respectivamente.



Pode verificar a quantidade total de memória de gráficos e vídeo disponível. Clique com o botão direito do rato no ambiente de trabalho, seleccione **Resolução de ecrã** e clique em **Definições avançadas** e no separador **Placa**. O valor apresentado pode ser diferente da quantidade real de memória existente no computador.

## O que devo fazer se a imagem do ecrã estiver demasiado escura?

- ❑ Prima as teclas **Fn+F6** para aumentar o brilho do ecrã do computador.
- ❑ Bloquear o sensor de luz ambiente faz com que o ecrã fique escuro. Certifique-se de que o sensor não é bloqueado.

## O que devo fazer se o monitor externo estiver em branco?

Prima as teclas **Fn+F7** para alterar a saída de imagem. Consulte **Combinações e funções com a tecla Fn (página 35)** para obter mais informações.

## Impressão

### O que devo fazer se não conseguir imprimir um documento?

- ❑ Certifique-se de que a impressora está ligada e que o cabo da impressora está correctamente ligado às portas da impressora e do computador.
- ❑ Certifique-se de que a impressora é compatível com o sistema operativo Windows instalado no computador.
- ❑ Poderá ter de instalar software de controlador de impressora antes de a utilizar. Consulte o manual fornecido com a impressora para obter mais informações.
- ❑ Se a impressora não estiver a funcionar após o computador retomar a partir de um modo de poupança de energia (Suspensão ou Hibernação), reinicie o computador.
- ❑ Se a impressora tiver funções de comunicação bidireccional, a desactivação das funções no computador poderá permitir a impressão. Siga estes passos:
  - 1 Clique em **Iniciar** e em **Dispositivos e Impressoras**.
  - 2 Clique com o botão direito do rato no ícone da impressora e seleccione **Propriedades**.
  - 3 Clique no separador **Portas**.
  - 4 Clique para desmarcar a caixa de verificação **Activar suporte bidireccional**.
  - 5 Clique em **OK**.

Isto desactiva as funções de comunicação bidireccional da impressora, tais como a transferência de dados, a monitorização de estado e o painel remoto.



## Microfone

### O que devo fazer se o microfone não funcionar?

- O seu computador não está equipado com uma tomada para microfone. Não pode utilizar um microfone externo.
- O dispositivo de entrada de som pode ter sido configurado incorrectamente. Para configurar o dispositivo de entrada de som, siga estes passos:
  - 1 Feche todos os programas abertos.
  - 2 Clique em **Iniciar** e em **Painel de Controlo**.
  - 3 Clique em **Hardware e Som**.
  - 4 Clique em **Gerir dispositivos de áudio** em **Som**.
  - 5 No separador **Gravação**, seleccione o dispositivo de entrada de som pretendido e clique em **Predefinir**.

### Como posso impedir o feedback do microfone?

O feedback do microfone ocorre quando este recebe o som de um dispositivo de saída de som, tal como um altifalante.

Para impedir este problema:

- Mantenha o microfone afastado de um dispositivo de saída de som.
- Baixe o volume dos altifalantes e do microfone.

## Altifalantes

### O que devo fazer se as colunas integradas não emitirem som?

- Se estiver a utilizar um programa com controlo de volume próprio, certifique-se de que este está correctamente definido. Consulte o ficheiro de ajuda do programa para obter mais informações.
- O volume pode ter sido desligado pelas teclas **Fn+F2**. Prima-as novamente.
- O volume pode ter sido minimizado pelas teclas **Fn+F3**. Mantenha premidas as teclas **Fn+F4** para subir o volume até um nível suficiente em que seja possível escutar o som.
- Verifique os controlos de volume do Windows clicando no ícone de volume na barra de tarefas.
- O dispositivo de saída de som pode ter sido configurado incorrectamente. Para alterar o dispositivo de saída de som, consulte **Como altero o dispositivo de saída de som? (página 175)**.

## O que devo fazer se os altifalantes externos não funcionarem?

- Consulte as sugestões existentes em **O que devo fazer se as colunas integradas não emitirem som? (página 170)**.
- Se estiver a utilizar um programa com controlo de volume próprio, certifique-se de que este está correctamente definido. Consulte o ficheiro de ajuda do programa para obter mais informações.
- Certifique-se de que os altifalantes estão correctamente ligados e que o volume está suficientemente alto para que seja possível ouvir som.
- Certifique-se de que os altifalantes foram concebidos para utilização com um computador.
- Se os altifalantes tiverem um botão de silêncio, desactive esse botão.
- Se os altifalantes necessitarem de alimentação externa, certifique-se de que estão ligados a uma fonte de alimentação. Consulte o manual fornecido com os altifalantes para obter mais informações.
- Verifique os controlos de volume do Windows clicando no ícone de volume na barra de tarefas.
- O dispositivo de saída de som pode ter sido configurado incorrectamente. Para alterar o dispositivo de saída de som, consulte **Como altero o dispositivo de saída de som? (página 175)**.

## Dispositivo Apontador

### O que devo fazer se o dispositivo apontador não funcionar?

- ❑ É possível que tenha desactivado os dispositivos apontadores antes de ligar um rato ao computador. Consulte a sugestão existente em **Utilizar o dispositivo apontador** (página 37).
- ❑ Certifique-se de que não tem um rato ligado ao computador.
- ❑ Se o ponteiro não se mover enquanto uma aplicação de software estiver em execução, prima as teclas **Alt+F4** para fechar a janela da aplicação.
- ❑ Se as teclas **Alt+F4** não funcionarem, prima a tecla Windows uma vez e, em seguida, a tecla **→** várias vezes, seleccione **Reiniciar** com a tecla **↑** ou **↓** e prima a tecla **Enter** para reiniciar o computador.
- ❑ Se o computador não for reiniciado, prima as teclas **Ctrl+Alt+Delete**, seleccione a seta existente junto do botão **Encerrar** com as teclas **↓** e **→**, prima a tecla **Enter**, seleccione **Reiniciar** com a tecla **↑** ou **↓** e prima a tecla **Enter** para reiniciar o seu computador.
- ❑ Se este procedimento não funcionar, mantenha o botão de ligação premido até que o computador se desligue.

! Desligar o computador com as teclas **Ctrl+Alt+Delete** ou com o botão de ligação pode causar a perda de dados não guardados.

## Teclado

### O que devo fazer se a configuração do teclado estiver incorrecta?

O esquema de idioma do teclado do computador está especificado na etiqueta existente na embalagem. Se seleccionar um teclado regional diferente durante a configuração do Windows, a configuração das teclas não será correspondente.

Para alterar a configuração do teclado, siga estes passos:

- 1 Clique em **Iniciar** e em **Painel de Controlo**.
- 2 Clique em **Relógio, Idioma e Região** e clique em **Mudar de teclado ou outro método de introdução em Região e idioma**.
- 3 Clique em **Mudar de teclado** no separador **Teclados e Idiomas**.
- 4 Altere as definições conforme pretendido.

### O que devo fazer se não conseguir introduzir determinados caracteres com o teclado?

Se não conseguir introduzir **U, I, O, P, J, K, L, M**, etc., é possível que a tecla **Num Lk** esteja activada. Verifique se o indicador Num lock está apagado. Se o indicador Num lock estiver aceso, prima a tecla **Num Lk** para o apagar antes de introduzir estes caracteres.

## Disquetes

### Porque é que o ícone Remover Hardware com Segurança e Ejectar Suporte de Dados não é apresentado na barra de tarefas quando a unidade está ligada?

O computador não reconhece a unidade de disquetes. Em primeiro lugar, certifique-se de que o cabo USB está correctamente ligado à porta USB. Se tiver de ligar novamente o cabo, aguarde alguns momentos para que o computador reconheça a unidade. Se o ícone continuar a não ser apresentado, siga estes passos:

- 1 Feche todos os programas que estejam a aceder à unidade de disquetes.
- 2 Aguarde até que o indicador da unidade de disquetes se apague.
- 3 Carregue no botão de ejeção para remover a disquete e desligue a unidade de disquetes USB do computador.
- 4 Ligue novamente a unidade de disquetes ligando o cabo USB à porta USB.
- 5 Reinicie o computador clicando em **Iniciar**, na seta junto ao botão **Encerrar** e em **Reiniciar**.

### O que devo fazer se não conseguir gravar dados numa disquete?

- Certifique-se de que a disquete está correctamente introduzida na unidade.
- Se a disquete estiver correctamente introduzida e mesmo assim não conseguir gravar dados, é possível que a disquete esteja cheia ou protegida contra escrita. Pode utilizar uma disquete que não esteja protegida contra escrita ou desactivar a protecção contra escrita.

## Áudio/Vídeo

### Como é que desactivo o som de arranque do Windows?

Para desactivar o som de arranque do Windows, siga estes passos:

- 1 Clique em **Iniciar** e em **Painel de Controlo**.
- 2 Clique em **Hardware e Som**.
- 3 Clique em **Gerir dispositivos de áudio** em **Som**.
- 4 No separador **Sons**, clique para cancelar a caixa de verificação **Reproduzir som de Arranque do Windows**.
- 5 Clique em **OK**.

### Como altero o dispositivo de saída de som?

Se não ouvir som no dispositivo ligado a uma porta, tal como a porta USB, a porta de saída HDMI, a porta de saída óptica ou a tomada para auscultadores, terá de alterar o dispositivo de saída de som.

- 1 Feche todos os programas abertos.
- 2 Clique em **Iniciar** e em **Painel de Controlo**.
- 3 Clique em **Hardware e Som**.
- 4 Clique em **Gerir dispositivos de áudio** em **Som**.
- 5 No separador **Reprodução**, seleccione o dispositivo de saída de som pretendido e clique em **Predefinir**.

### O que devo fazer se ocorrer perda de fotogramas durante a reprodução de vídeo?

Se existir uma janela sobreposta à janela de reprodução de vídeo, poderá ocorrer perda de fotogramas ou degradação do desempenho da reprodução. Mova a janela de reprodução de vídeo para um ponto onde não seja provável que seja sobreposta por outra janela ou maximize a janela de reprodução de vídeo.

## O que devo fazer se não escutar o som emitido pelo dispositivo de saída de som ligado à porta de saída HDMI, porta de saída óptica ou tomada para auscultadores?

Terá de alterar o dispositivo de saída de som se pretender escutar som a partir do dispositivo ligado a uma porta, tal como a porta de saída HDMI, porta de saída óptica ou tomada para auscultadores. Para obter o procedimento detalhado, consulte **Como altero o dispositivo de saída de som? (página 175)**.

## Porque é que ocorrem interrupções de som e/ou fotogramas perdidos quando reproduzo vídeos de alta definição, tais como os vídeos gravados com uma câmara de vídeo digital AVCHD?

A reprodução de vídeos de alta definição necessita de recursos de hardware substanciais, tais como a CPU, a GPU e a memória do computador. Durante a reprodução de vídeo, algumas operações e/ou funções poderão ficar indisponíveis e poderão ocorrer interrupções de som, fotogramas perdidos e a falha da reprodução, dependendo da configuração do computador.



## "Memory Stick"

### O que devo fazer se não conseguir utilizar um suporte "Memory Stick" formatado num computador VAIO noutros dispositivos?

É possível que tenha de reformatar o suporte "Memory Stick".

A formatação de um suporte "Memory Stick" apaga todos os dados, incluindo músicas anteriormente guardadas neste. Antes de reformatar um suporte "Memory Stick", efectue uma cópia de segurança dos dados importantes e confirme se o suporte "Memory Stick" não contém ficheiros que pretenda manter.

- 1 Copie os dados do suporte "Memory Stick" para o dispositivo de armazenamento integrado, para guardar dados ou imagens.
- 2 Formate o suporte "Memory Stick" seguindo os passos indicados em **Formatar um suporte "Memory Stick" (página 52)**.

### Posso copiar imagens de uma câmara de vídeo digital utilizando um suporte "Memory Stick"?

Sim e pode visualizar clips de vídeo que tenha gravado em câmaras de vídeo digital compatíveis com suportes "Memory Stick".

### Porque é que não consigo gravar dados num suporte "Memory Stick"?

Algumas versões do suporte "Memory Stick" estão equipadas com um botão de prevenção de apagamento, para proteger os dados contra o apagamento ou substituição acidental. Certifique-se de que o botão de prevenção de apagamento está desligado.

## Periféricos

### O que devo fazer se não conseguir ligar um dispositivo USB?

- ❑ Se for aplicável, verifique se o dispositivo USB está ligado e está a utilizar a respectiva fonte de alimentação. Por exemplo, se estiver a utilizar uma câmara digital, verifique se a bateria está carregada. Se estiver a utilizar uma impressora, verifique se o cabo de alimentação está correctamente ligado a uma tomada eléctrica.
- ❑ Tente utilizar outra porta USB do computador. É possível que o software de controlador tenha sido instalado para a porta específica que utilizou da primeira vez que ligou o dispositivo.
- ❑ Consulte o manual fornecido com o dispositivo USB para obter mais informações. Poderá ter de instalar software antes de ligar o dispositivo.
- ❑ Tente ligar um dispositivo simples e de baixa alimentação, tal como um rato, para verificar se a porta está a funcionar.
- ❑ Os concentradores USB podem impedir o funcionamento de um dispositivo devido a uma falha na distribuição de alimentação. Recomendamos que ligue o dispositivo directamente ao computador, sem utilizar um concentrador.

## Marcas registradas

SONY, o logótipo SONY, VAIO e o logótipo VAIO são marcas registradas da Sony Corporation.

"BRAVIA" é uma marca comercial da Sony Corporation.



e "Memory Stick", "Memory Stick Duo", "MagicGate", "OpenMG", "Memory Stick PRO", "Memory Stick PRO Duo", "Memory Stick PRO-HG Duo", "Memory Stick Micro", "M2", e o logótipo "Memory Stick" são marcas comerciais ou marcas registradas da Sony Corporation.

Walkman é uma marca registada da Sony Corporation.

i.LINK é um nome utilizado para denotar IEEE 1394. i.LINK e o logótipo i.LINK "i" são marcas comerciais da Sony Corporation.

Intel, Pentium, Intel SpeedStep e Atom são marcas comerciais ou marcas registradas da Intel Corporation.

Microsoft, MS-DOS, Windows, Windows Vista, BitLocker, Aero e o logótipo do Windows são marcas comerciais do grupo empresarial Microsoft.

Blu-ray Disc™ e o logótipo Blu-ray Disc são marcas comerciais da Blu-ray Disc Association.

A marca e os logótipos da palavra Bluetooth são marcas registradas da Bluetooth SIG, Inc. e a utilização destas marcas por parte da Sony Corporation é feita sob licença. Outras marcas comerciais e nomes comerciais pertencem aos respectivos proprietários.

Roxio Easy Media Creator é uma marca comercial da Sonic Solutions.

WinDVD for VAIO e WinDVD BD são marcas comerciais da InterVideo, Inc.

ArcSoft e o logótipo ArcSoft são marcas registradas da ArcSoft, Inc. ArcSoft WebCam Companion é uma marca comercial da ArcSoft, Inc.

ATI e ATI Catalyst são marcas comerciais da Advanced Micro Devices, Inc.

O logótipo SD é uma marca comercial. 

O logótipo SDHC é uma marca comercial. 

A marca e os logótipos da palavra ExpressCard são propriedade da PCMCIA e a utilização destas marcas por parte da Sony Corporation é feita sob licença. Outras marcas comerciais e nomes comerciais pertencem aos respectivos proprietários.

HDMI, o logótipo HDMI e High-Definition Multimedia Interface são marcas comerciais ou marcas registadas da HDMI Licensing LLC nos Estados Unidos da América e noutros países.

CompactFlash<sup>®</sup> é uma marca comercial da SanDisk Corporation.

, "XMB", e "xross media bar" são marcas comerciais da Sony Corporation e da Sony Computer Entertainment Inc.

"PlaceEngine" é uma marca registada da Koozyt, Inc.

"PlaceEngine" foi desenvolvido pela Sony Computer Science Laboratories, Inc. e é licenciado pela Koozyt, Inc.

"AVCHD" é uma marca comercial da Panasonic Corporation e da Sony Corporation.

Todos os outros nomes de sistemas, produtos e serviços são marcas comerciais dos respectivos proprietários. No manual, as indicações <sup>™</sup> ou <sup>®</sup> não são especificadas.

As características e especificações estão sujeitas a alterações sem aviso prévio.

Todas as outras marcas comerciais pertencem aos respectivos proprietários.

Nem todo o software indicado acima poderá ser fornecido com o seu modelo.

## Aviso

© 2010 Sony Corporation. Todos os direitos reservados.

Este manual e o software aqui descrito não podem, na íntegra ou em parte, ser reproduzidos, traduzidos ou convertidos num formato legível por máquina sem autorização prévia por escrito.

A Sony Corporation não oferece qualquer garantia em relação a este manual, ao software ou a qualquer outra informação aqui contida e desresponsabiliza-se expressamente por quaisquer garantias, comerciabilidade ou capacidade implícitas para um fim específico relativamente a este manual, software ou qualquer outra informação. Em nenhuma circunstância a Sony Corporation se responsabilizará por quaisquer danos incidentais, consequenciais ou especiais, quer se baseiem em fraudes, contratos, ou outros, que surjam ou estejam ligados a este manual, software ou a outra informação aqui contida ou pela utilização que lhe seja dada.

No manual, as indicações <sup>TM</sup> ou ® não são especificadas.

A Sony Corporation reserva-se o direito de efectuar quaisquer alterações a este manual ou às informações aqui contidas sem aviso prévio. O software aqui descrito rege-se pelos termos de um contrato de utilização separado.

A Sony Corporation não é responsável nem fornecerá qualquer compensação pela perda de gravações efectuadas no computador, em suportes de dados de gravação externos ou dispositivos de gravação, nem por quaisquer perdas relevantes, incluindo quando as gravações não são efectuadas devido a razões que incluem a falha do computador, ou quando o conteúdo de uma gravação é perdido ou danificado como consequência de uma falha do computador ou de uma reparação efectuada ao mesmo. A Sony Corporation não irá restaurar, recuperar ou replicar, em quaisquer circunstâncias, o conteúdo de gravações efectuadas no computador, em suportes de dados de gravação externos ou em dispositivos de gravação.

